

# ■ DVD Home Theatre ■ System

Istruzioni per l'uso

DAV-DZ30



Si dichiara che l'apparecchio è stato fabbricato in conformità all'art.2, Comma 1 del D.M. 28.08.1995 n.548.

## ATTENZIONE

### Per ridurre il rischio di incendi o di scosse elettriche, non esporre l'apparecchio a pioggia o umidità.

Non installare l'apparecchio in uno spazio chiuso come una libreria o un mobiletto.

Per evitare il rischio di incendi, non coprire le prese di ventilazione dell'apparecchio con giornali, tovaglie, tende e così via, né collocare sull'apparecchio candele accese.

Per evitare il rischio di incendi o scosse elettriche, non collocare sull'apparecchio oggetti contenenti liquidi, ad esempio vasi o simili.

Le batterie o l'apparecchio a batterie non devono essere esposte a calore eccessivo, ad esempio alla luce del sole o al fuoco.

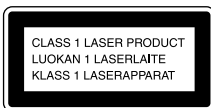

Questo apparecchio è classificato come prodotto LASER di CLASSE 1. Questo contrassegno si trova sul retro dell'apparecchio.



### Trattamento del dispositivo elettrico od elettronico a fine vita (applicabile in tutti i paesi dell'Unione Europea e in altri paesi europei con sistema di raccolta differenziata)

Questo simbolo sul prodotto o sulla confezione indica che il prodotto non deve essere considerato come un normale rifiuto domestico, ma deve invece essere consegnato ad un punto di raccolta appropriato per il riciclo di apparecchi elettrici ed elettronici. Assicurandovi che questo prodotto sia smaltito correttamente, voi contribuirete a prevenire potenziali conseguenze negative per l'ambiente e per la salute che potrebbero altrimenti essere causate dal suo smaltimento inadeguato. Il riciclaggio dei materiali aiuta a conservare le risorse naturali. Per informazioni più dettagliate circa il riciclaggio di questo prodotto, potete contattare l'ufficio comunale, il servizio locale di smaltimento rifiuti oppure il negozio dove l'avete acquistato.



### Trattamento delle pile esauste (applicabile in tutti i paesi dell'Unione Europea e in altri paesi Europei con sistema di raccolta differenziata)

Questo simbolo sul prodotto o sulla confezione indica che la pila non deve essere considerata un normale rifiuto domestico. Assicurandovi che le pile siano smaltite correttamente, contribuirete a prevenire potenziali conseguenze negative per l'ambiente e per la salute che potrebbero altrimenti essere causate dal loro inadeguato smaltimento. Il riciclaggio dei materiali aiuta a conservare le risorse naturali. In caso di prodotti che per motivi di sicurezza, prestazione o protezione dei dati richiedano un collegamento fisso ad una pila interna, la stessa dovrà essere sostituita solo da personale di assistenza qualificato. Consegnare il prodotto a fine vita al punto di raccolta idoneo allo smaltimento di apparecchiature elettriche ed elettroniche; questo assicura che anche la pila al suo interno venga trattata correttamente. Per le altre pile consultate la sezione relativa alla rimozione sicura delle pile. Conferire le pile esauste presso i punti di raccolta indicati per il riciclo. Per informazioni più dettagliate circa lo smaltimento della pila esausta o del prodotto, potete contattare il Comune, il servizio locale di smaltimento rifiuti oppure il negozio dove l'avete acquistato.

Il fabbricante di questo prodotto è Sony Corporation, 1-7-1 Konan Minato-ku Tokyo, 108-0075, Giappone. Il rappresentante autorizzato ai fini della Compatibilità Elettromagnetica e della sicurezza del prodotto è Sony Deutschland GmbH, Hedelfinger Strasse 61, 70327, Stoccarda Germania. Per qualsiasi problema relative all'assistenza o alla garanzia, si prega di fare riferimento agli indirizzi indicati nei documenti di assistenza e garanzia forniti con il prodotto

## Precauzioni

### Alimentazione

- La sostituzione del cavo di alimentazione CA deve essere eseguita solo presso i centri di assistenza qualificati.
- L'unità non è scollegata dall'alimentazione CA fino a quando non viene scollegata dalla presa elettrica, anche nel caso in cui sia stata spenta.
- Installare il sistema in modo che il cavo di alimentazione CA possa essere immediatamente scollegato dalla presa di rete in caso di necessità.

## **Complimenti!**

Grazie per aver acquistato un sistema Home Theatre con DVD Sony. Prima di utilizzare questo sistema, si raccomanda di leggere attentamente il presente manuale di istruzioni e di conservarlo per consultazioni future.

# Indice

Complimenti! .....	3
Informazioni su questo manuale .....	6
Tipi di dischi riproducibili con il sistema .....	7
<b>Operazioni preliminari</b>	
<b>- BASE -</b>	
<b>Punto 1: Collegamento del sistema e del televisore .....</b>	<b>11</b>
<b>Punto 2: Posizionamento del sistema .....</b>	<b>15</b>
<b>Punto 3: Esecuzione della configurazione rapida .....</b>	<b>15</b>
<b>Operazioni preliminari</b>	
<b>- AVANZATO -</b>	
Disattivazione della dimostrazione .....	19
Installazione a parete dei diffusori .....	20
<b>Funzionamento di base</b>	
<b>Riproduzione di dischi .....</b>	<b>21</b>
<b>Ascolto della radio o di altri componenti .....</b>	<b>22</b>
<b>Riproduzione dell'audio del televisore con tutti i diffusori .....</b>	<b>23</b>
<b>Selezione del modo filmato o musica .....</b>	<b>24</b>
<b>Regolazioni audio</b>	
Gestione dell'effetto surround tramite impostazione del campo sonoro .....	25
<b>Funzioni per la riproduzione dei dischi</b>	
Ricerca di un punto specifico di un disco .....	27
(Ricerca, Riproduzione al rallentatore, Fermo immagine)	
Ricerca di un titolo/capitolo/brano/scena, ecc. ....	28
Ricerca per scena .....	30
(Ricerca di immagini)	
Ripristino della riproduzione dal punto in cui il disco è stato interrotto .....	31
(Ripristino riproduzione)	
Creazione di un programma personalizzato .....	32
(Riproduzione programmata)	
Riproduzione in ordine casuale .....	33
(Riproduzione in ordine casuale)	
Riproduzione ripetuta .....	34
(Riproduzione ripetuta)	
Uso del menu del DVD .....	35
Modifica dell'audio .....	36
Selezione di [ORIGINAL] o [PLAY LIST] su un DVD-R/DVD-RW .....	38
Visualizzazione di informazioni relative al disco .....	38
Modifica dell'angolo di inquadratura .....	41
Visualizzazione dei sottotitoli .....	42
Sincronizzazione di suono e immagini .....	42
(SINC. AV)	
Informazioni sui brani audio MP3 e sui file immagine JPEG .....	43
Riproduzione di CD DATI o DVD DATI con brani audio MP3 e file immagine JPEG .....	45
Riproduzione di brani audio e immagini sotto forma di presentazioni di diapositive con sottofondo musicale .....	47
Riproduzione di video DivX® .....	49
(eccetto per i modelli destinati al Regno Unito e al Nord America)	
Riproduzione di VIDEO CD con funzioni PBC (Ver.2.0) .....	51
(Riproduzione PBC)	
<b>Funzioni del sintonizzatore</b>	
Preselezione delle stazioni radio .....	52
Ascolto della radio .....	53
Uso del sistema dati radio (RDS) .....	55

## Altre operazioni

Controllo del televisore tramite il telecomando in dotazione .....	56
Uso della funzione THEATRE SYNC.....	56
Gestione degli effetti sonori.....	57
Uso della funzione di spegnimento programmato (Sleep Timer) .....	58
Regolazione della luminosità del display del pannello frontale .....	58
Disattivazione dei tasti sull'unità.....	59
(blocco per bambini)	

## Impostazioni e regolazioni avanzate

Blocco dei dischi.....	60
(PROTEZIONE PERSONALIZZATA, PROTEZIONE)	
Audio surround ottimale per una stanza .....	63
(FORMAZ. DIFFUSORI)	
Uso del display di impostazione .....	65
Impostazione della lingua del display o dell'audio .....	66
[IMPOSTAZIONE LINGUA]	
Impostazioni di visualizzazione.....	67
[IMPOSTAZIONE SCHERMO]	
Impostazioni personalizzate.....	69
[IMPOSTAZIONE PERSONALIZZATA]	
Impostazione dei diffusori .....	70
[IMPOSTAZIONE DIFFUSORI]	
Ripristino delle impostazioni predefinite .....	72

## Informazioni aggiuntive

Precauzioni .....	73
Note sui dischi .....	74
Risoluzione dei problemi.....	74
Funzione di autodiagnosi.....	78
(lettere/numeri visualizzati sul display)	
Specifiche tecniche .....	79
Glossario .....	80
Elenco dei codici delle lingue.....	83
Indice dei componenti e dei comandi ...	84
Guida al display del menu di controllo .....	86
Opzioni del display di impostazione DVD .....	90
Opzioni accessibili dal menu di sistema.....	91
Indice .....	92

## Informazioni su questo manuale

- Le istruzioni fornite in questo manuale descrivono i comandi sul telecomando. È possibile utilizzare anche i comandi sull'unità se questi hanno denominazioni uguali o simili a quelle riportate sul telecomando.
- Le voci del menu di controllo possono variare a seconda dell'area.
- Il termine "DVD" può essere utilizzato in senso generico per indicare DVD VIDEO, DVD+RW/DVD+R e DVD-RW/DVD-R.
- Le misure sono espresse in piedi (ft) nel caso dei modelli destinati al mercato Nord America.
- In questo manuale sono utilizzati i seguenti simboli.

Simbolo	Significato
<b>DVD-V</b>	Funzioni disponibili per DVD VIDEO, DVD-R/DVD-RW registrati in formato Video e DVD+R/DVD+RW
<b>DVD-VR</b>	Funzioni disponibili per i DVD-R/ DVD-RW registrati in formato VR (Video Recording)
<b>VIDEO CD</b>	Funzioni disponibili per i VIDEO CD (inclusi Super VCD o CD-R/ CD-RW in formato Video CD o Super VCD)
<b>CD</b>	Funzioni disponibili per i CD musicali o CD-R/CD-RW in formato CD musicale
<b>DATA-CD</b>	Funzioni disponibili per i CD DATI (CD-ROM/CD-R/CD-RW) contenenti brani audio in formato MP3 <sup>1)</sup> , file immagine in formato JPEG e file video in formato DivX <sup>2)3)4)</sup>
<b>DATA DVD</b>	Funzioni disponibili per i DVD DATI (DVD-ROM/DVD-R/DVD-RW/DVD+R/DVD+RW) contenenti brani audio in formato MP3 <sup>1)</sup> , file immagine in formato JPEG e file video in formato DivX <sup>2)3)4)</sup>





<sup>1)</sup>MP3 (MPEG1 Audio Layer 3) è un formato standard definito da ISO/MPEG che effettua la compressione dei dati audio.

<sup>2)</sup>Eccetto per i modelli destinati al Regno Unito e al Nord America.

<sup>3)</sup>DivX<sup>®</sup> è una tecnologia di compressione per file video sviluppata da DivX, Inc.

<sup>4)</sup>DivX, DivX Certified e i relativi loghi sono marchi di DivX, Inc. e sono utilizzati su licenza.

## Tipi di dischi riproducibili con il sistema

Formato dei dischi	Logo del disco
DVD VIDEO	
DVD-RW/ DVD-R	
DVD+RW/ DVD+R	
VIDEO CD (dischi ver. 1.1 e 2.0)/CD audio	
CD-RW/CD-R (dati audio) (file MP3) (file JPEG)	

I loghi “DVD-RW”, “DVD+RW”, “DVD+R”, “DVD VIDEO” e “CD” sono marchi.

### Nota sui CD/DVD

Il sistema è in grado di riprodurre CD-ROM/CD-R/CD-RW registrati nei formati seguenti:

- Formato CD audio
- Formato VIDEO CD
- Brani audio in formato MP3, file immagine in formato JPEG e file video in formato DivX\* conformi allo standard ISO 9660 Level 1/Level 2, o al relativo formato esteso Joliet

Il sistema è in grado di riprodurre DVD-ROM/DVD+RW/DVD-RW/DVD+R/DVD-R registrati nei formati seguenti:

- Brani audio in formato MP3, file immagine in formato JPEG e file video in formato DivX\* conformi allo standard UDF (Universal Disc Format)

\* Eccetto per i modelli destinati al Regno Unito e al Nord America

### Esempi di dischi che il sistema non è in grado di riprodurre

Il sistema non può riprodurre i seguenti dischi:

- CD-ROM/CD-R/CD-RW diversi da quelli registrati nei formati elencati a pagina 7
  - CD-ROM registrati in formato PHOTO CD
  - Parte dati dei CD-Extra
  - DVD audio
  - Super Audio CD
  - DVD DATI che non contengono brani audio MP3, file immagine JPEG o file video DivX\*
- \* Eccetto per i modelli destinati al Regno Unito e al Nord America
- DVD-RAM

Inoltre, il sistema non può riprodurre i seguenti dischi:

- DVD VIDEO con un codice di zona diverso (pagina 8, 80)
- Dischi di forma non standard (ad esempio rettangolari o a forma di cuore)
- Dischi sui quali siano applicati carta o adesivi
- Dischi sui quali sono presenti residui di collante di nastro adesivo o etichette adesive

## Note sui CD-R/CD-RW/DVD-R/DVD-RW/DVD+R/DVD+RW

In alcuni casi, i CD-R/CD-RW/DVD-R/DVD-RW/DVD+R/DVD+RW non possono essere riprodotti su questo sistema a causa della qualità di registrazione o delle condizioni fisiche del disco, oppure delle caratteristiche del dispositivo di registrazione e del software di creazione.

Il disco non potrà essere riprodotto se non è stato finalizzato correttamente. Per ulteriori informazioni, consultare le istruzioni per l'uso del dispositivo utilizzato per la registrazione. Alcune funzioni di riproduzione non possono essere utilizzate con particolari DVD+RW/DVD+R, anche se sono stati correttamente finalizzati. In questo caso, effettuare una riproduzione normale del disco. Anche alcuni CD DATI/DVD DATI creati nel formato Packet Write non possono essere riprodotti.

## Dischi musicali registrati con sistema di protezione del copyright

Questo prodotto è stato progettato per la riproduzione di dischi conformi allo standard CD (Compact Disc).

Di recente, alcune case discografiche hanno immesso sul mercato dischi musicali codificati con un sistema di protezione del copyright. Si avverte che alcuni di questi dischi non sono conformi allo standard CD, pertanto potrebbero non essere riprodotti da questo prodotto.

## Nota sui DualDisc

Un DualDisc è un disco a due lati che abbina materiale registrato su DVD su un lato e materiale audio digitale sull'altro. Tuttavia, poiché il lato del materiale audio non è conforme allo standard del Compact Disc (CD), la riproduzione su questo prodotto non è garantita.

---

## Informazioni sui CD multisessione

- Questo sistema può riprodurre CD multisessione se nella prima sessione è contenuto un brano audio MP3. Possono essere riprodotti anche eventuali brani audio MP3 registrati in sessioni successive.
- Questo sistema può riprodurre CD multisessione se nella prima sessione è contenuto un file immagine JPEG. Possono essere riprodotti anche eventuali file immagine JPEG registrati in sessioni successive.
- Se i brani audio e le immagini in formato CD musicale o Video CD sono stati registrati nella prima sessione, verrà riprodotta solo la prima sessione.

---

## Codice di zona

Sul retro del sistema è riportato un codice di zona. Il sistema consente di riprodurre solo DVD aventi lo stesso codice di zona.

Con questo sistema è inoltre possibile riprodurre dischi DVD VIDEO con il contrassegno . Se si tenta di riprodurre altri tipi di DVD VIDEO, sullo schermo del televisore viene visualizzato il messaggio [Impossibile riprodurre questo disco per limiti di area.]. È possibile che alcuni tipi di DVD VIDEO non riportino il codice di zona, anche se la loro riproduzione è vietata in seguito a restrizioni specifiche in vigore nella zona.

---

## Nota sulle operazioni di riproduzione di DVD e VIDEO CD

È possibile che i produttori di software impostino alcune operazioni di riproduzione dei DVD e dei VIDEO CD. Poiché questo sistema riproduce DVD e VIDEO CD in base al contenuto del disco definito dai produttori di software, alcune funzioni di riproduzione potrebbero non essere disponibili. Leggere le istruzioni per l'uso fornite in dotazione con i DVD o i VIDEO CD.



---

## Copyright

Questo prodotto si basa su una tecnologia di protezione del copyright tutelata da brevetti statunitensi e da altri diritti di proprietà intellettuale. L'utilizzo di questa tecnologia di protezione del copyright deve essere autorizzato da Macrovision ed è destinato esclusivamente all'uso domestico e ad altre forme di visione limitata, salvo quanto diversamente autorizzato da Macrovision. Non è consentita la decodifica o il disassemblaggio.

Questo sistema incorpora il decodificatore surround a matrice adattativa Dolby\* Digital e Dolby Pro Logic (II) e il sistema DTS\*\* Digital Surround.

\* Prodotto su licenza dei Dolby Laboratories.  
“Dolby”, “Pro Logic” e il simbolo della doppia D sono marchi dei Dolby Laboratories.

\*\* Prodotto su licenza di DTS, Inc.  
“DTS” e “DTS Digital Surround” sono marchi registrati di DTS, Inc.

## Operazioni preliminari - BASE -

Vedere Disimballaggio nelle Specifiche tecniche, pagina 79.

### Inserimento delle batterie nel telecomando

È possibile controllare il sistema tramite il telecomando in dotazione. Inserire due batterie R6 (tipo AA) facendo corrispondere i poli ⊕ e ⊖ delle batterie ai contrassegni presenti all'interno del vano batterie. Per utilizzare il telecomando, puntarlo verso il sensore  sull'unità.

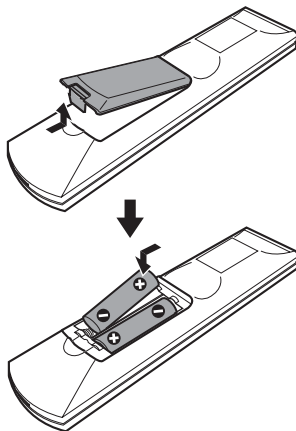

#### Nota

- Non lasciare il telecomando in un luogo eccessivamente caldo o umido.
- Non utilizzare una batteria nuova insieme a una usata.
- Evitare di far cadere corpi estranei all'interno del telecomando, soprattutto durante la sostituzione delle batterie.
- Evitare di esporre il sensore del telecomando alla luce diretta del sole o a fonti di illuminazione, onde evitare anomalie di funzionamento.
- Se si prevede di non utilizzare il telecomando per un periodo prolungato, rimuovere le batterie per evitare possibili danni dovuti a perdite di elettrolita e corrosione.

## Punto 1: Collegamento del sistema e del televisore

Di seguito è illustrata la procedura di collegamento dell'unità ai diffusori e al televisore.

Consultare il diagramma dei collegamenti riportato di seguito e leggere le informazioni aggiuntive da ① a ④ nelle pagine seguenti.

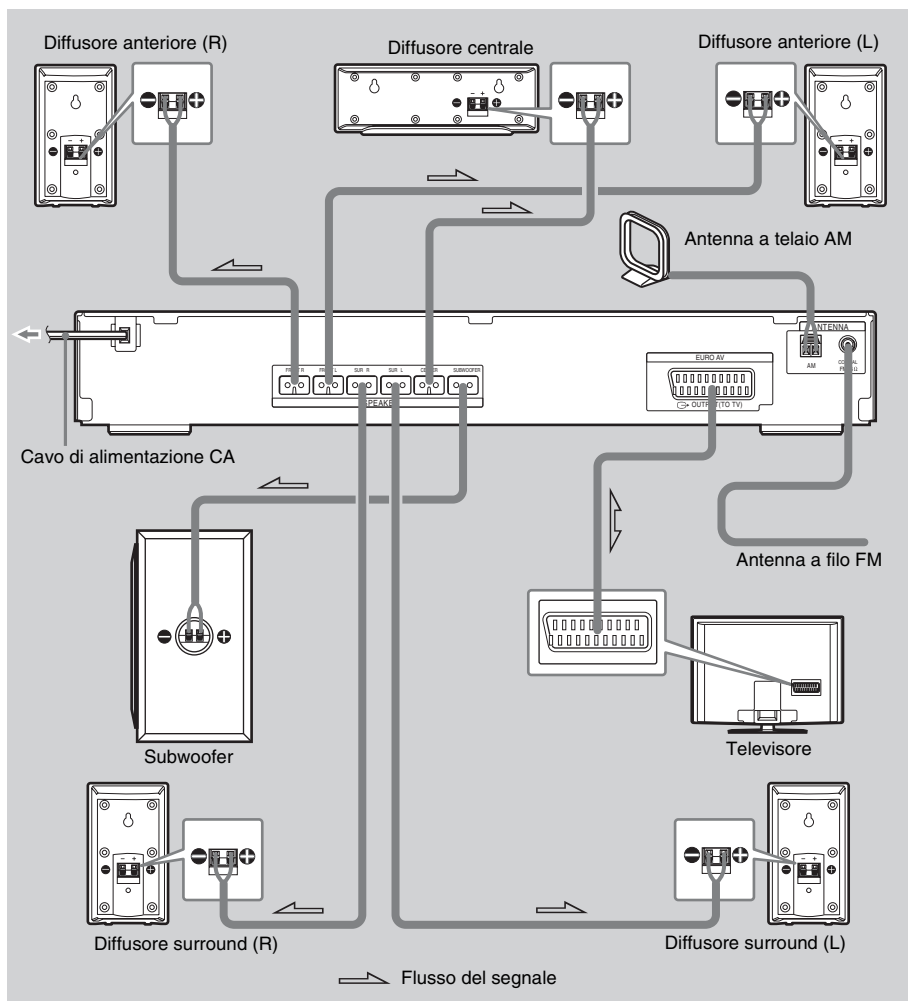

## ① Collegamento dei diffusori

### Cavi necessari

Il connettore e il cilindro colorato dei cavi dei diffusori sono dello stesso colore dell'etichetta presente sulle prese per il collegamento.

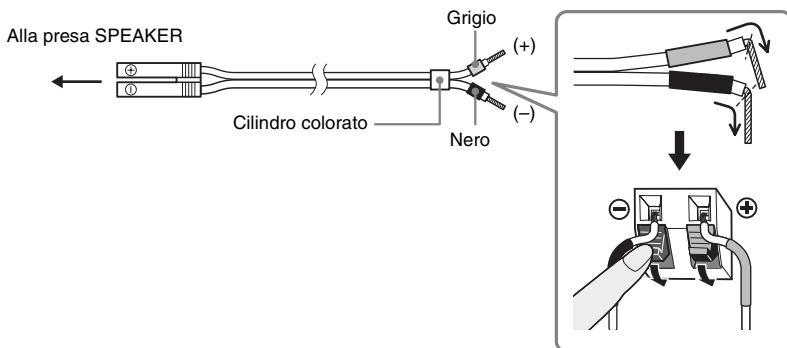

#### Nota

- Evitare di far impigiare l'isolante del cavo del diffusore nella presa SPEAKER.

### Per evitare cortocircuiti dei diffusori

Un eventuale cortocircuito dei diffusori può danneggiare il sistema. Per evitarlo, osservare le seguenti precauzioni durante il collegamento dei diffusori. Accertarsi che il filo scoperto dei singoli cavi dei diffusori non entri in contatto con il terminale di un altro diffusore o con il filo scoperto di un altro cavo del diffusore, come illustrato di seguito.

L'estremità spellata di un cavo diffusore è entrata in contatto con un altro terminale del diffusore.

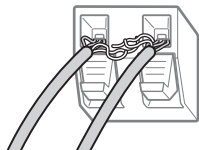

Le estremità spellate dei cavi sono entrate in contatto tra loro a causa della rimozione di un'eccessiva quantità di isolante.

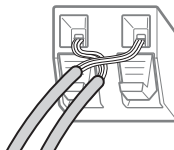

Dopo aver collegato tutti i componenti, i diffusori e il cavo di alimentazione CA, riprodurre un segnale di prova per verificare che tutti i diffusori siano collegati correttamente. Per ulteriori informazioni sulla riproduzione di un segnale di prova, vedere a pagina 71.

Se un diffusore non emette alcun suono durante la riproduzione di un segnale di prova, o se il segnale di riproduzione è diverso da quello correttamente visualizzato nel display di impostazione, il diffusore potrebbe essere in cortocircuito. In questo caso, controllare nuovamente il collegamento del diffusore.

#### Nota

- Far corrispondere il cavo del diffusore al terminale appropriato sui componenti: ⊕ con ⊕ e ⊖ con ⊖. Se i cavi vengono invertiti, l'audio sarà privo di bassi e potrebbe essere distorto.

## ② Collegamento del televisore

### Cavi necessari

#### Cavo SCART (EURO AV) (non in dotazione)



Collegare il cavo SCART (EURO AV) alla presa EURO AV ⇨ OUTPUT (TO TV) sull'unità. Se si effettua il collegamento mediante il cavo SCART (EURO AV), controllare che il televisore utilizzi i segnali S Video o RGB. Se il televisore è conforme allo standard S Video, impostare il modo di ingresso del televisore sui segnali RGB. Consultare le istruzioni per l'uso in dotazione con il televisore da collegare.

#### Suggerimento

- Se si desidera riprodurre il segnale audio del televisore o il segnale audio stereo di una sorgente a 2 canali utilizzando i 6 diffusori, selezionare il campo sonoro "Dolby Pro Logic", "Dolby Pro Logic II MOVIE" o "Dolby Pro Logic II MUSIC" (pagina 25).

## ③ Collegamento dell'antenna

### Per collegare l'antenna a telaio AM

La forma e la lunghezza dell'antenna sono studiate per la ricezione di segnali AM. Non smontare o ripiegare l'antenna.

- 1** Rimuovere solo la parte del telaio dal supporto in plastica.
- 2** Stabilire la posizione dell'antenna a telaio AM.

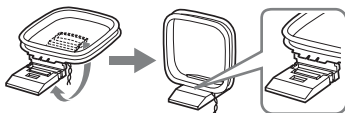

### 3 Collegare i cavi ai terminali dell'antenna AM.

Il cavo (A) o il cavo (B) possono essere collegati a qualsiasi terminale.

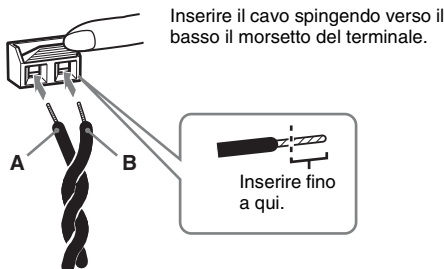

#### Nota

- Non collocare l'antenna a telaio AM in prossimità dell'unità o di altri apparecchi AV per evitare disturbi.

#### Suggerimento

- Regolare la direzione dell'antenna a telaio AM fino a ottenere la migliore qualità dell'audio AM.

## 4 Verificare che l'antenna a telaio AM sia collegata saldamente tirandola con delicatezza.

### Per collegare l'antenna a filo FM

Collegare l'antenna a filo FM alla presa COAXIAL FM 75 Ω.

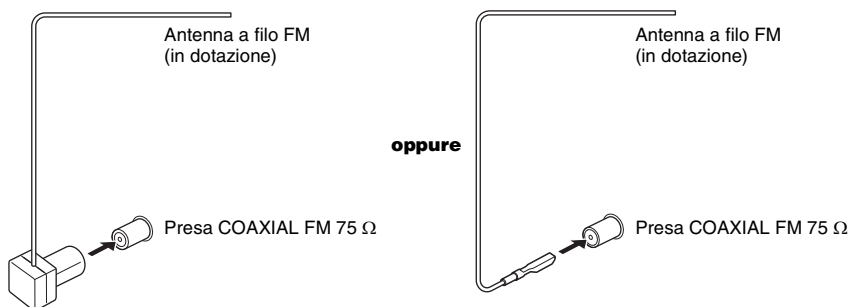

#### Nota

- Assicurarsi di svolgere completamente l'antenna a filo FM.
- Dopo aver collegato l'antenna a filo FM, mantenerla il più possibile in posizione orizzontale.

#### Suggerimento

- Se la ricezione FM è di cattiva qualità, utilizzare un cavo coassiale da 75 ohm (non in dotazione) per collegare l'unità a un'antenna FM esterna, come mostrato di seguito.

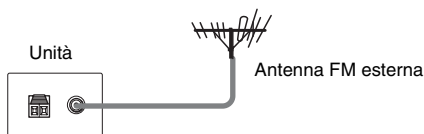

## ④ Collegamento del cavo di alimentazione CA

Prima di collegare il cavo di alimentazione CA dell'unità a una presa di rete, collegare i diffusori all'unità.

## Punto 2: Posizionamento del sistema

### Posizionamento dei diffusori

Per ottenere un effetto surround ottimale, tutti i diffusori ad eccezione del subwoofer devono trovarsi alla stessa distanza dalla posizione di ascolto (A).

Tuttavia, questo sistema consente di avvicinare il diffusore centrale fino a 1,6 metri (B) e i diffusori surround fino a 5,0 metri (C) rispetto alla posizione di ascolto.

I diffusori anteriori possono essere posizionati a una distanza compresa tra 1,0 e 7,0 metri (A) dalla posizione di ascolto.

Posizionare i diffusori come illustrato di seguito.

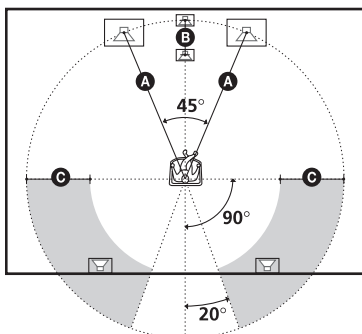

#### Nota

- Non installare i diffusori in posizione inclinata.
- Non collocare i diffusori in luoghi che siano:
  - Eccessivamente caldi o freddi
  - Polverosi o sporchi
  - Eccessivamente umidi
  - Soggetti a vibrazioni
  - Soggetti alla luce solare diretta
- Per le operazioni di pulizia, servirsi di un panno morbido come quelli utilizzati per gli occhiali.
- Non utilizzare alcun tipo di spugna o polvere abrasiva, né solventi come alcool o benzina.

#### Suggerimento

- Quando si cambia la posizione dei diffusori, è consigliabile modificare le impostazioni. Per ulteriori informazioni, vedere "Audio surround ottimale per una stanza" (pagina 63).

## Punto 3: Esecuzione della configurazione rapida

Seguendo la procedura sotto descritta è possibile eseguire le regolazioni di base per iniziare a utilizzare il sistema in modo semplice e rapido.

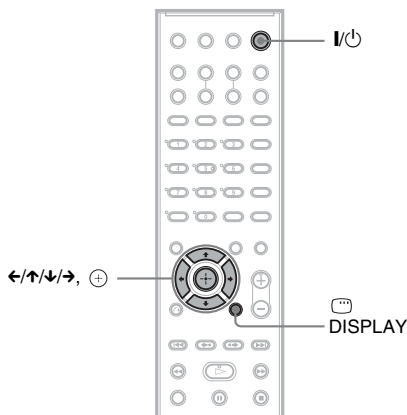

**1** Accendere il televisore.

**2** Premere I/ON.

#### Nota

- Verificare che la funzione sia impostata su "DVD" (pagina 21).

**3** Impostare il selettore di ingresso del televisore in modo che il segnale proveniente dal sistema appaia sullo schermo del televisore.

Nella parte inferiore dello schermo del televisore viene visualizzato il messaggio [Premere [ENTER] per eseguire CONFIGURAZIONE RAPIDA.]. Se il messaggio non appare, visualizzare il display di configurazione rapida (pagina 17) ed eseguire nuovamente l'operazione descritta.

**4** Premere (+) senza inserire un disco.

Viene visualizzato il display di impostazione della lingua desiderata per le indicazioni a schermo.

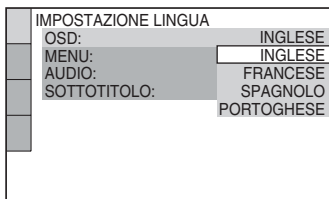

## 5 Premere $\uparrow/\downarrow$ per selezionare una lingua.

Il sistema visualizza il menu e i sottotitoli nella lingua selezionata.

## 6 Premere $\oplus$ .

Viene visualizzato il display di impostazione del formato di visualizzazione del televisore da collegare.

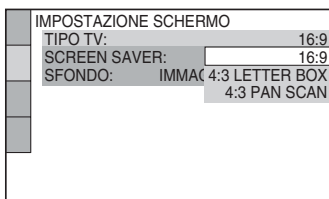

## 7 Premere $\uparrow/\downarrow$ per selezionare l'impostazione corrispondente al televisore in uso.

■ Se si dispone di un televisore wide-screen o di un televisore standard 4:3 con modalità wide-screen

[16:9] (pagina 67)

■ Se si dispone di un televisore standard 4:3

[4:3 LETTER BOX] o [4:3 PAN SCAN] (pagina 67)

## 8 Premere $\oplus$ .

Viene visualizzato il display di impostazione per la selezione della disposizione dei diffusori.

## 9 Premere $\leftarrow/\rightarrow$ per selezionare l'immagine corrispondente all'effettiva disposizione dei diffusori.

Per ulteriori informazioni, vedere "Audio surround ottimale per una stanza" (pagina 63).

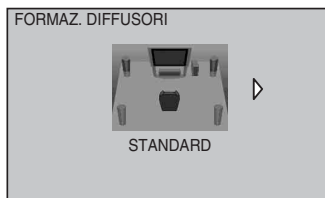

## 10 Premere $\oplus$ .

Viene visualizzato il display di impostazione per la selezione della distanza dei diffusori.

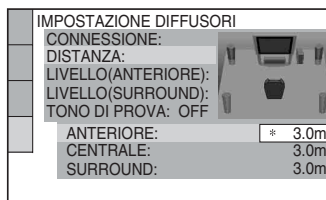

## 11 Premere $\uparrow/\downarrow$ per selezionare la distanza del diffusore anteriore dalla posizione d'ascolto, quindi premere $\oplus$ .

La distanza del diffusore anteriore dalla posizione di ascolto deve essere compresa tra 1,0 e 7,0 metri.

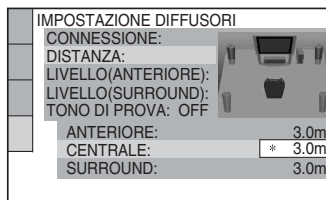

## 12 Premere $\uparrow/\downarrow$ per selezionare la distanza del diffusore centrale dalla posizione d'ascolto, quindi premere $\oplus$ .

La distanza del diffusore centrale può essere avvicinata di un massimo di 1,6 metri alla posizione di ascolto rispetto alla distanza del diffusore anteriore.



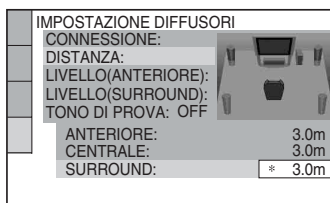

- 13** Premere  $\uparrow/\downarrow$  per selezionare la distanza del diffusore surround dalla posizione d'ascolto, quindi premere  $\oplus$ .

La distanza dei diffusori surround può essere avvicinata di un massimo di 5,0 metri alla posizione di ascolto rispetto alla distanza del diffusore anteriore.

La procedura di configurazione rapida è stata completata. Tutti i collegamenti e le operazioni di impostazione sono stati eseguiti.

## Per uscire dalla procedura di configurazione rapida

Premere  $\square$  DISPLAY in qualsiasi momento.

### Suggerimento

- Se si cambia la posizione dei diffusori, è necessario ripristinare le impostazioni dei diffusori. Vedere "Audio surround ottimale per una stanza" (pagina 63).
- Per modificare qualsiasi impostazione, vedere "Uso del display di impostazione" (pagina 65).

## Per richiamare il display di configurazione rapida

- 1** Premere  $\square$  DISPLAY quando il sistema è nel modo di arresto.

Viene visualizzato il display del menu di controllo.

- 2** Premere  $\uparrow/\downarrow$  per selezionare  [IMPOSTAZIONE], quindi premere  $\oplus$ .  
Vengono visualizzate le opzioni relative a [IMPOSTAZIONE].

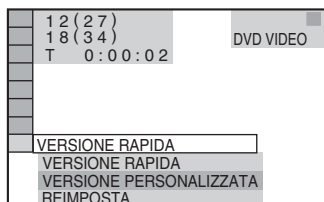

- 3** Premere  $\uparrow/\downarrow$  per selezionare [VERSIONE RAPIDA], quindi premere  $\oplus$ .

Viene visualizzato il display di configurazione rapida.

## Selezione del metodo di uscita per i segnali video

È possibile selezionare il metodo di uscita per i segnali video dalla presa EURO AV  $\rightarrow$  OUTPUT (TO TV) sul pannello posteriore dell'unità.

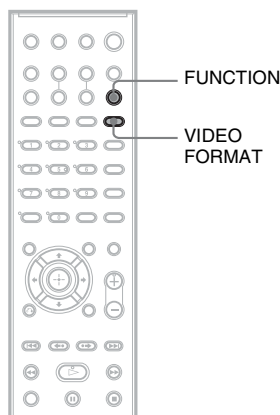

- 1** Premere più volte FUNCTION per selezionare "DVD".

- 2** Premere VIDEO FORMAT.

Ad ogni pressione di VIDEO FORMAT, il display cambia come segue:

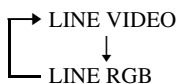

- "LINE VIDEO": emissione di segnali video.
- "LINE RGB": emissione di segnali RGB.

**Nota**

- Se il televisore non accetta segnali RGB, sullo schermo del televisore non viene visualizzata alcuna immagine, anche se si seleziona "LINE RGB". Fare riferimento alle istruzioni per l'uso in dotazione con il televisore.

## Disattivazione della dimostrazione

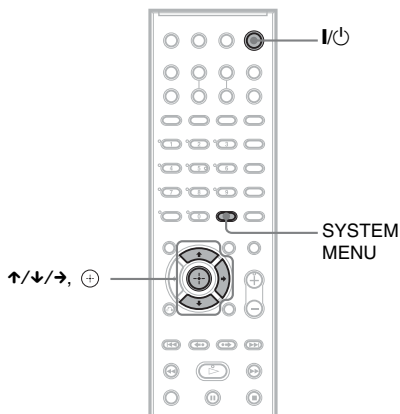

Quando si collega il cavo di alimentazione CA, sul display del pannello frontale viene visualizzata una dimostrazione. Premendo I/⏻ sul telecomando, la dimostrazione viene disattivata.

### Nota

- Premendo I/⏻ sull'unità, la dimostrazione viene disattivata.
- Se si attiva il modo dimostrazione nel menu del sistema, la dimostrazione non viene disattivata nemmeno premendo I/⏻ sul telecomando. Per disattivare la dimostrazione, disattivare il modo dimostrazione e quindi premere I/⏻ sul telecomando. Alla disattivazione del modo dimostrazione, il sistema entra nel modo standby per il risparmio energetico.
- Se il sistema utilizza le impostazioni predefinite in fabbrica (ad esempio dopo aver eseguito "COLD RESET" (pagina 72)), è possibile disattivare la dimostrazione premendo I/⏻ sul telecomando. Diversamente, per interrompere la dimostrazione, è necessario impostare "DEMO" su "DEMO OFF".

## Attivazione/disattivazione del modo dimostrazione

- 1** Premere SYSTEM MENU.
- 2** Premere più volte ↑/↓ finché sul display del pannello frontale non viene visualizzata l'indicazione "DEMO", quindi premere ⊕ o →.
- 3** Premere ↑/↓ per selezionare un'impostazione.  
L'impostazione predefinita è sottolineata.
  - "DEMO ON": attivazione del modo dimostrazione.
  - "DEMO OFF": disattivazione del modo dimostrazione.
- 4** Premere ⊕.  
L'impostazione viene configurata.
- 5** Premere SYSTEM MENU.  
Il menu del sistema viene disattivato.

# Installazione a parete dei diffusori

È possibile utilizzare i diffusori installandoli a parete.

## Installazione a parete dei diffusori

- 1** Dotarsi di viti (non in dotazione) di dimensioni idonee per il foro situato sul retro di ciascun diffusore. Vedere le illustrazioni di seguito.

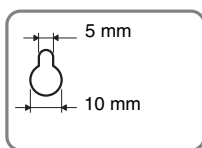
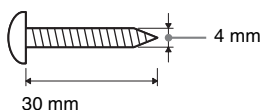

Foro sul retro del diffusore

- 2** Avvitare le viti nella parete.

**Per il diffusore centrale**

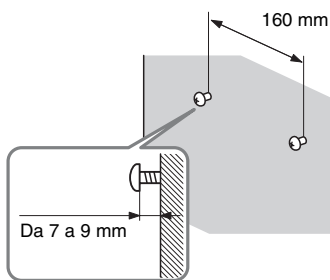

**Per gli altri diffusori**

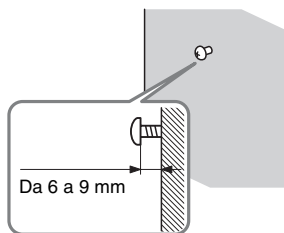

- 3** Agganciare i diffusori alle viti.

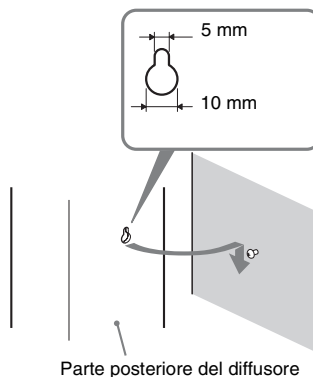

### Nota

- Utilizzare viti adatte al materiale e alla robustezza della parete. Le pareti in cartongesso sono particolarmente delicate. In questo caso le viti vanno applicate su una trave e fissate alla parete. Se sono presenti rinforzi, installare i diffusori su una parete verticale e liscia.
- Per informazioni sul materiale della parete o sulle viti da utilizzare rivolgersi a una ferramenta o a un installatore.
- Sony non potrà essere ritenuta responsabile in caso di incidenti o danni dovuti a un'installazione scorretta, installazione su pareti non sufficientemente robuste o inserimento improprio delle viti, calamità naturali, ecc.

## Funzionamento di base

# Riproduzione di dischi

DVD-V

DVD-VR

VIDEO CD

C D

DATA-CD

DATA DVD

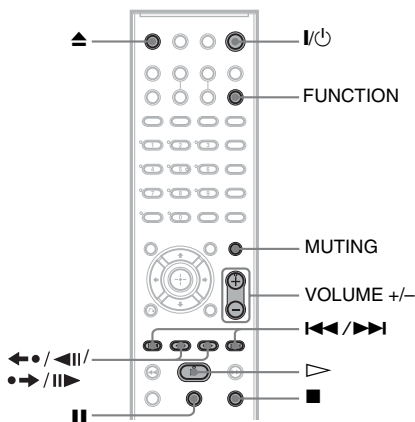
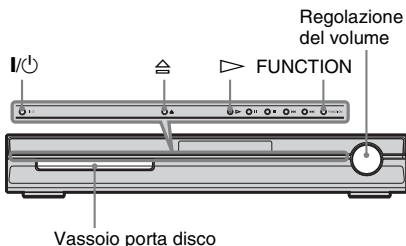

A seconda del DVD VIDEO o VIDEO CD, alcune operazioni potrebbero essere diverse o non eseguibili.

Fare riferimento alle istruzioni per l'uso in dotazione con il disco.

- 1 Accendere il televisore.**
- 2 Impostare il selettore di ingresso del televisore su questo sistema.**
- 3 Premere I/⏻.**  
Il sistema si accende.  
Se il sistema non è impostato su "DVD", premere FUNCTION per selezionare "DVD".
- 4 Premere ⏪.**

## 5 Caricare un disco.

Collocare un disco sul vassoio e premere ⏪.

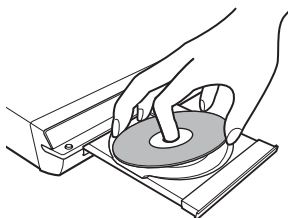

### Nota

- Quando si riproduce un disco da 8 cm, collocarlo nel cerchio interno del vassoio. Prestare attenzione a che il disco non sia posizionato storto sul cerchio interno del vassoio.
- Non chiudere forzatamente il vassoio porta disco con un dito, poiché si possono provocare anomalie di funzionamento.
- Non collocare più di un disco sul vassoio.

## 6 Premere ▷.

Il sistema avvia la riproduzione (riproduzione continua).

Regolare il volume sull'unità.

Il livello del volume è visualizzato sullo schermo del televisore e nel display del pannello frontale.

### Nota

- Secondo lo stato del sistema, il livello del volume potrebbe non essere visualizzato sullo schermo del televisore.

## Risparmio di energia nel modo standby

Premere I/⏻ mentre il sistema si accende. Per uscire dal modo standby, premere una volta I/⏻.

## Operazioni aggiuntive

A	Premere
Arrestare	■
Mettere in pausa	⏸
Riprendere la riproduzione dopo una pausa	⏸ o ▷
Passare al capitolo, brano o scena successivi	▶▶ (eccetto JPEG)

A	Premere
Passare al capitolo, brano o scena precedenti	◀◀ (eccetto JPEG)
Disattivare temporaneamente l'audio	MUTING. Per annullare, premere nuovamente il tasto oppure premere VOLUME + per regolare il volume.
Interrompere la riproduzione e rimuovere il disco	⏏ sul telecomando o ⏏ sull'unità.
Riprodurre la scena precedente*	◀•/◀   (replay istantaneo) durante la riproduzione.
Mandare leggermente avanti la scena corrente**	•▶/  ▶ (avanzamento istantaneo) durante la riproduzione.

\* Solo DVD VIDEO/DVD-RW/DVD-R. Il tasto funziona in tutti i casi tranne che per i file video DivX (eccetto per i modelli destinati al Regno Unito e al Nord America).

\*\* Solo DVD VIDEO/DVD-RW/DVD-R/DVD+RW/DVD+R. Il tasto funziona in tutti i casi tranne che per i file video DivX (eccetto per i modelli destinati al Regno Unito e al Nord America).

**Nota**

- Con alcune scene le funzioni di replay istantaneo e avanzamento istantaneo potrebbero non essere disponibili.

## Ascolto della radio o di altri componenti

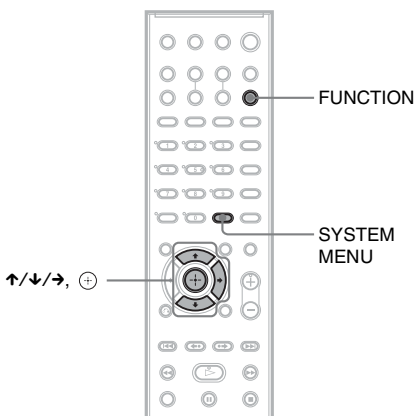

## Selezione del componente collegato

**Premere più volte FUNCTION finché sul display del pannello frontale viene visualizzato il nome della funzione desiderata.**

Ad ogni pressione del tasto FUNCTION, il modo del sistema cambia in base alla sequenza seguente.

DVD → TUNER FM → TUNER AM → TV → ...

## Modifica del livello di ingresso audio dai componenti collegati

Durante l'ascolto dell'audio di un televisore collegato alla presa EURO AV  $\rightarrow$  OUTPUT (TO TV) sul pannello posteriore si possono verificare delle distorsioni. Ciò dipende dalle caratteristiche del televisore collegato; non si tratta di un problema di funzionamento.

Per risolvere il problema, è possibile modificare il livello di ingresso.

- 1** Premere più volte **FUNCTION** finché sul display del pannello frontale viene visualizzata l'indicazione "TV".
- 2** Premere **SYSTEM MENU**.
- 3** Premere più volte  $\uparrow/\downarrow$  finché sul display del pannello frontale non viene visualizzata l'indicazione "ATTENUATE", quindi premere  $\oplus$  o  $\rightarrow$ .
- 4** Premere  $\uparrow/\downarrow$  per selezionare un'impostazione.

L'impostazione predefinita è sottolineata.

- "ATT ON": attenua il livello di ingresso. Il livello di uscita viene modificato.
- "ATT OFF": livello di ingresso normale.

- 5** Premere  $\oplus$ .
- L'impostazione viene configurata.
- 6** Premere **SYSTEM MENU**.
- Il menu del sistema viene disattivato.

## Riproduzione dell'audio del televisore con tutti i diffusori

È possibile riprodurre l'audio proveniente dal televisore utilizzando tutti i diffusori del sistema.

Per ulteriori informazioni, vedere "Punto 1: Collegamento del sistema e del televisore" (pagina 11).

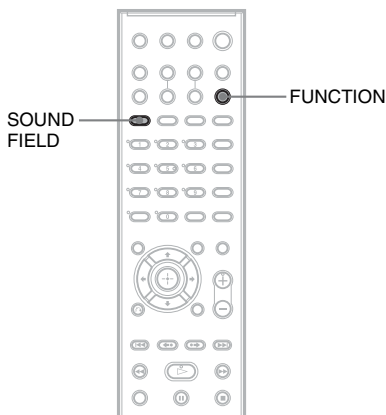

- 1** Premere più volte **FUNCTION** finché sul display del pannello frontale viene visualizzata l'indicazione "TV".
- 2** Premere più volte **SOUND FIELD** fino a che il campo sonoro desiderato non viene visualizzato sul display del pannello frontale.

Se si desidera riprodurre l'audio del televisore o l'audio stereo di una sorgente a 2 canali utilizzando i 6 diffusori, selezionare il campo sonoro "PRO LOGIC", "PLII MOVIE" o "PLII MUSIC". Per ulteriori informazioni sul campo sonoro, vedere a pagina 25.

## Selezione del modo filmato o musica

È possibile scegliere un modo audio adatto per i filmati o la musica.

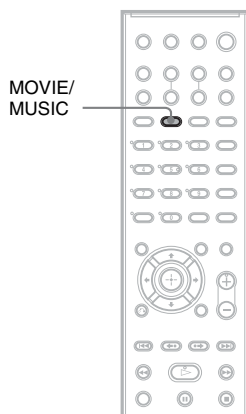

### Premere MOVIE/MUSIC durante la riproduzione.

Premere più volte MOVIE/MUSIC fino a quando il modo desiderato si illumina nel display del pannello frontale. L'impostazione predefinita è sottolineata.

- AUTO: seleziona automaticamente il modo per produrre l'effetto audio in base al disco.
- MOVIE: fornisce l'audio per i filmati.
- MUSIC: fornisce l'audio per la musica.

#### Suggerimento

- Quando è selezionato il modo filmato o musica, sul display del pannello frontale viene visualizzato "MOVIE" o "MUSIC". Quando sul display del pannello frontale non è visualizzato né "MOVIE" né "MUSIC", è selezionato "AUTO".



## Regolazioni audio

# Gestione dell'effetto surround tramite impostazione del campo sonoro

Il sistema consente di ottenere un effetto surround ottimale semplicemente selezionando uno dei campi sonoro preprogrammati, che permettono di potenziare l'audio ricreando nell'ambiente domestico l'atmosfera tipica di una sala cinematografica.

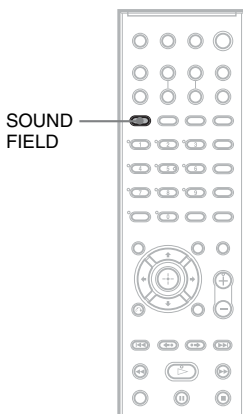

### Premere SOUND FIELD.

Premere più volte SOUND FIELD fino a che il campo sonoro desiderato non viene visualizzato sul display del pannello frontale.

### Tutti i campi sonori

Campo sonoro	Display
AUTO FORMAT DIRECT STANDARD	A.F.D. STD
AUTO FORMAT DIRECT MULTI	A.F.D. MULTI
Dolby Pro Logic	PRO LOGIC
Dolby Pro Logic II MOVIE	PLII MOVIE
Dolby Pro Logic II MUSIC	PLII MUSIC
2 CHANNEL STEREO	2CH STEREO

## Riproduzione automatica del suono originale

### ■ AUTO FORMAT DIRECT STANDARD

La funzione di decodifica automatica rileva automaticamente il tipo di segnale audio in ingresso (Dolby Digital, DTS o stereo a 2 canali standard) ed esegue la decodifica appropriata se necessario. In questa maniera l'audio viene riprodotto esattamente come è stato registrato/codificato, senza aggiunta di alcun effetto (ad esempio il riverbero).

Tuttavia, in assenza di segnali a bassa frequenza (Dolby Digital LFE, e così via), viene generato un segnale a bassa frequenza riprodotto dal subwoofer.

## Emissione dell'audio da più diffusori

### ■ AUTO FORMAT DIRECT MULTI

Questo modo consente di riprodurre audio da tutti i tipi di dischi utilizzando diversi diffusori.

#### Nota

- In base alla sorgente, l'audio non viene emesso da più diffusori.

## Riproduzione di sorgenti a 2 canali (ad esempio CD) tramite il canale 5.1

### ■ Dolby Pro Logic

Dolby Pro Logic produce cinque canali di uscita a partire da sorgenti a 2 canali. Questo modo consente di eseguire la decodifica Pro Logic sul segnale in ingresso e di riprodurlo sui diffusori anteriori, centrale e surround. Nel frattempo, il canale surround diventa monofonico.

### ■ Dolby Pro Logic II MOVIE/MUSIC

La tecnologia Dolby Pro Logic II crea cinque canali di uscita a banda piena da sorgenti a 2 canali. Questo avviene mediante un decodificatore surround a matrice adattativa di elevata purezza che utilizza le proprietà spaziali della registrazione originale senza aggiungervi nuovi suoni o tonalità.

**Nota**

- Se il segnale in ingresso è di tipo multicanale, i modi Dolby Pro Logic e Dolby Pro Logic II MOVIE/MUSIC vengono annullati e la sorgente multicanale viene riprodotta direttamente.
- Se si riceve in ingresso una trasmissione audio bilingue, i modi Dolby Pro Logic e Dolby Pro Logic II MOVIE/MUSIC non sono attivi.

---

## **Uso esclusivo dei diffusori anteriori e del subwoofer**

### **■ 2 CHANNEL STEREO**

In questo modo l'audio viene riprodotto dai diffusori anteriori sinistro e destro e dal subwoofer. Le sorgenti a 2 canali standard (stereo) escludono completamente l'elaborazione del campo sonoro. I formati surround multicanale vengono sottoposti a downmix per consentire l'ascolto a due canali. Ciò consente di riprodurre qualsiasi sorgente utilizzando solo i diffusori anteriori sinistro e destro e il subwoofer.

### **Disattivazione dell'effetto surround**

Premere più volte SOUND FIELD finché non viene visualizzata l'indicazione "A.F.D. STD" o "2CH STEREO" sul display del pannello frontale.

## Funzioni per la riproduzione dei dischi

### Ricerca di un punto specifico di un disco

*(Ricerca, Riproduzione al rallentatore, Fermo immagine)*

DVD-V DVD-VR VIDEO CD C D DATA-CD

DATA DVD

Questo sistema consente di individuare rapidamente un punto specifico di un disco monitorando la sequenza video o riproducendo il disco al rallentatore.

#### Nota

- A seconda del DVD/video DivX\*/VIDEO CD, potrebbe non essere possibile effettuare alcune delle operazioni descritte.
- \* Eccetto per i modelli destinati al Regno Unito e al Nord America.

### Individuazione rapida di un punto riproducendo il disco in modo avanzamento rapido o riavvolgimento rapido (Ricerca)

**(eccetto JPEG)**

Premere <|/◀◀ o ▶▶/|> durante la riproduzione di un disco. Una volta raggiunto il punto desiderato, premere ▷ per ritornare alla velocità normale. Ad ogni pressione del tasto <|/◀◀ o ▶▶/|> durante la ricerca, la velocità di riproduzione cambia. Ad ogni pressione del tasto, l'indicazione cambia come mostrato di seguito. Le velocità effettive potrebbero essere diverse con alcuni dischi.

Direzione di riproduzione

×2▶ → 1▶▶ → 2▶▶▶ → 3▶▶▶



3▶▶▶ (solo DVD VIDEO/formato DVD-VR/video DivX\*/VIDEO CD)

×2▶ (solo DVD VIDEO/CD)

- \* Eccetto per i modelli destinati al Regno Unito e al Nord America.

Direzione opposta

×2◀ ← 1◀◀ → 2◀◀◀ → 3◀◀◀



3◀◀◀ (solo DVD VIDEO/formato DVD-VR/video DivX\*/VIDEO CD)

×2◀ (solo DVD VIDEO)

- \* Eccetto per i modelli destinati al Regno Unito e al Nord America.

Ad ogni pressione viene aumentata la velocità di riproduzione.

### Ricerca fotogramma per fotogramma (Riproduzione al rallentatore)

**(solo DVD VIDEO, DVD-R, DVD-RW, video DivX\*, VIDEO CD)**

- \* Eccetto per i modelli destinati al Regno Unito e al Nord America.

Premere <|/◀◀ o ▶▶/|> quando il sistema è nel modo pausa. Per tornare alla velocità di riproduzione normale, premere ▷. Ad ogni pressione del tasto <|/◀◀ o ▶▶/|> durante la riproduzione al rallentatore, la velocità di riproduzione cambia. Sono disponibili due velocità. Ad ogni pressione del tasto, l'indicazione cambia come mostrato di seguito.

Direzione di riproduzione

2▶▶ ↔ 1▶▶

Direzione opposta (solo DVD VIDEO)

2◀◀ ↔ 1◀◀

### Riproduzione di un fotogramma alla volta (Fermo immagine)

**(solo DVD VIDEO, DVD-R, DVD-RW, video DivX\*, VIDEO CD)**

- \* Eccetto per i modelli destinati al Regno Unito e al Nord America.

Quando il sistema è nel modo pausa, premere ●→/||> (step) per passare al fotogramma successivo. Premere ◀●/◀|| (step) per passare al fotogramma precedente (solo DVD VIDEO/DVD-R/DVD-RW). Per tornare alla riproduzione normale, premere ▷.

**Nota**

- Non è possibile ricercare un fermo immagine su un DVD-R/DVD-RW in formato VR.
- Nel caso dei CD DATI/DVD DATI, questa funzione è disponibile solo per i file video DivX (eccetto per i modelli destinati al Regno Unito e al Nord America).

## Ricerca di un titolo/ capitolo/brano/scena, ecc.

DVD-V

DVD-VR



VIDEO CD

CD

DATA-CD

**DATA DVD**

È possibile eseguire ricerche all'interno di un DVD per titolo o capitolo, e all'interno di un VIDEO CD/CD/DATI/DVD DATI per brano, indice o scena. Poiché i titoli e i brani sono contrassegnati da numeri univoci sul disco, è possibile selezionare il titolo o il brano desiderato immettendo il numero corrispondente. In alternativa, è possibile ricercare una scena utilizzando il codice temporale.

- 1** Premere  **DISPLAY.** (Durante la riproduzione di un CD DATI/DVD DATI con file immagine JPEG, premere due volte  **DISPLAY.**)

Viene visualizzato il display del menu di controllo.

- 2** Premere  per scegliere il metodo di ricerca.

Il display mostra voci diverse a seconda del tipo di disco.

 [TITOLO], [BRANO], [SCENA]

 [CAPITOLO], [INDICE]

 [DURATA/TESTO]

Selezionare [DURATA/TESTO] per cercare un punto di inizio immettendo il codice temporale.

 [BRANO]

 [ALBUM]

 [FILE]

Esempio: quando si seleziona  [CAPITOLO]

[\*\* (\*\*)] è selezionato (\*\* indica un numero).

Il numero fra parentesi indica il numero totale di titoli, capitoli, brani, indici, scene, album o file.



### 3 Premere $\oplus$ .

[\*\* (\*\*)] cambia in [- - (\*\*)].

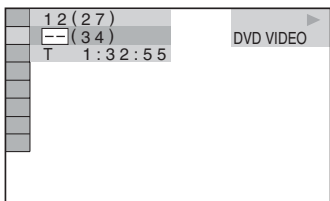

### 4 Premere $\uparrow/\downarrow$ o i tasti numerici per selezionare il numero di titolo, capitolo, brano, indice, scena, ecc. che si desidera cercare.

#### In caso di errore

Cancellare il numero premendo CLEAR, quindi selezionare un numero diverso.

### 5 Premere $\oplus$ .

Il sistema avvia la riproduzione partendo dal numero selezionato.

## Per eseguire la ricerca di una scena con il codice temporale (solo DVD VIDEO e formato DVD-VR)

### 1 Al punto 2, selezionare [DURATA/TESTO].

Viene selezionato [T \*\*:\*\*:\*\*] (tempo di riproduzione del titolo corrente).

### 2 Premere $\oplus$ .

[T \*\*:\*\*:\*\*] cambia in [T --:--:--].

### 3 Immettere il codice temporale utilizzando i tasti numerici, quindi premere $\oplus$ .

Ad esempio, per trovare una scena a 2 ore, 10 minuti e 20 secondi dall'inizio, è sufficiente immettere [2:10:20].

#### Suggerimento

• Se il display del menu di controllo è disattivato, è possibile ricercare un capitolo (DVD VIDEO/DVD-R/DVD-RW), un brano (VIDEO CD/CD) o un file\* (CD DATI/DVD DATI (video DivX)) premendo i tasti numerici e  $\oplus$ .

\* Eccetto per i modelli destinati al Regno Unito e al Nord America.

#### Nota

• Non è possibile cercare una scena su un DVD+RW utilizzando il codice temporale.

# Ricerca per scena

## (Ricerca di immagini)

DVD-V VIDEO CD

Lo schermo può essere suddiviso in 9 schermate secondarie per trovare rapidamente la scena desiderata.

### 1 Premere PICTURE NAVI durante la riproduzione.

Viene visualizzato il seguente display.

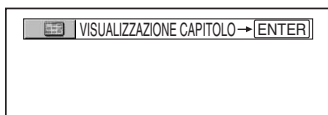

### 2 Premere più volte PICTURE NAVI per selezionare una voce.

- [VISUALIZZAZIONE TITOLO] (solo DVD VIDEO)
- [VISUALIZZAZIONE CAPITOLO] (solo DVD VIDEO)
- [VISUALIZZAZIONE BRANO] (solo VIDEO CD/Super VCD)

### 3 Premere (+).

Viene visualizzata la prima scena di ciascun titolo, capitolo o brano, come mostrato di seguito.

1	2	3
4	5	6
7	8	9

### 4 Premere ←/↑/↓/→ per selezionare un titolo, capitolo o brano, quindi premere (+).

Il sistema avvia la riproduzione partendo dalla scena selezionata.

## Per tornare al modo di riproduzione normale durante l'impostazione

Premere ↶ RETURN.

#### Nota

- A seconda del disco, potrebbe non essere possibile selezionare alcune delle voci indicate.

# Ripristino della riproduzione dal punto in cui il disco è stato interrotto

## (Ripristino riproduzione)

DVD-V DVD-VR VIDEO CD C D DATA-CD

DATA DVD

Quando si arresta la riproduzione del disco, il sistema memorizza il punto in cui il disco è stato interrotto premendo ■ e sul display del pannello frontale viene visualizzata l'indicazione "RESUME". La funzione di ripristino della riproduzione è attiva anche se il sistema entra nel modo standby premendo I/⏻, fintanto che il disco non viene rimosso.

### 1 Durante la riproduzione di un disco, premere ■ per arrestare la riproduzione.

Sul display del pannello frontale viene visualizzata l'indicazione "RESUME". Se l'indicazione "RESUME" non viene visualizzata, la funzione di ripristino della riproduzione non è disponibile.

### 2 Premere ▷.

Il sistema avvia la riproduzione dal punto in cui è stato interrotto il disco al punto 1.

#### Nota

- A seconda del punto di arresto della riproduzione del disco, potrebbe non essere possibile riprendere la riproduzione esattamente dallo stesso punto.
- Il punto in cui la riproduzione è stata interrotta può essere cancellato quando:
  - Si estrae il disco.
  - Il sistema passa al modo standby (solo CD DATI/ DVD DATI).
  - Vengono modificate o ripristinate le impostazioni del display di impostazione.
  - Si modifica il livello della protezione.
  - Si cambia funzione premendo FUNCTION.
  - Si scollega il cavo di alimentazione CA.
- Nel caso dei DVD-R/DVD-RW registrati in formato VR, dei VIDEO CD, dei CD, dei CD DATI e DVD DATI, il sistema ricorda il punto di ripristino per il disco attualmente in uso.

- La funzione di ripristino della riproduzione non è disponibile durante la riproduzione programmata e la riproduzione in ordine casuale.
- Questa funzione potrebbe non essere disponibile con alcuni dischi.

#### Suggerimento

- Per riprodurre il disco dall'inizio, premere due volte ■, quindi premere ▷.

## Riproduzione di un disco ascoltato in precedenza con la funzione di ripristino (Ripristino multi-disc)

### (solo DVD VIDEO, VIDEO CD)

Il sistema memorizza il punto in cui è stata interrotta la riproduzione su un massimo di 40 dischi e consente di riprendere la riproduzione da tali punti quando si reinsertisce il disco. Se si cerca di memorizzare un punto di ripristino per il 41esimo disco, il punto di ripristino del primo disco viene cancellato.

Per attivare questa funzione, impostare [RIPRISTINO MULTI-DISC] in [IMPOSTAZIONE PERSONALIZZATA] su [ON]. Per ulteriori informazioni, vedere "[RIPRISTINO MULTI-DISC] (solo DVD VIDEO/VIDEO CD)" (pagina 69).

#### Suggerimento

- Per riprodurre il disco dall'inizio, premere due volte ■, quindi premere ▷.

#### Nota

- Se [RIPRISTINO MULTI-DISC] in [IMPOSTAZIONE PERSONALIZZATA] è impostato su [OFF] (pagina 69), il punto di ripristino viene cancellato quando si cambia funzione premendo FUNCTION.

# Creazione di un programma personalizzato

## (Riproduzione programmata)

VIDEO CD    CD

È possibile riprodurre il contenuto di un disco nell'ordine desiderato organizzando l'ordine dei brani del disco in modo da creare un programma personalizzato. È possibile programmare fino a 99 brani.

### 1 Premere **DISPLAY**.

Viene visualizzato il display del menu di controllo.

### 2 Premere **↑/↓** per selezionare **[PROGRAMMA]**, quindi premere **+**.

Vengono visualizzate le opzioni relative a **[PROGRAMMA]**.

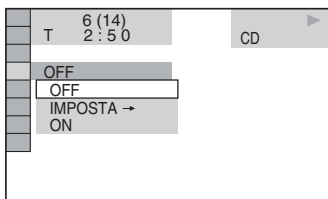

### 3 Premere **↑/↓** per selezionare **[IMPOSTA →]**, quindi premere **+**.

Quando si riproduce un VIDEO CD o CD viene visualizzato **[BRANO]**.

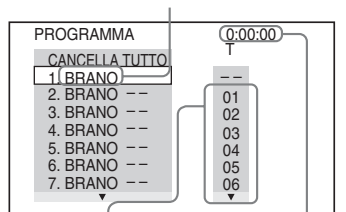

Brani registrati su un disco

Tempo totale dei brani programmati

### 4 Premere **→**.

Il cursore si sposta in corrispondenza della riga del brano **[T]** (in questo caso, **[01]**).

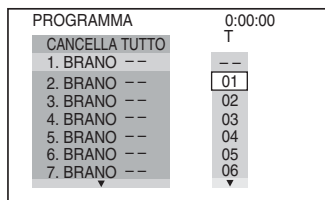

### 5 Selezionare il brano che si desidera programmare.

Ad esempio, selezionare il brano **[02]**.

Premere **↑/↓** per selezionare **[02]** sotto **[T]**, quindi premere **+**.

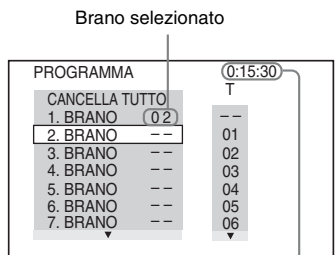

Tempo totale dei brani programmati

### 6 Per programmare altri brani, ripetere le operazioni descritte ai punti 4-5.

I brani programmati vengono visualizzati nell'ordine selezionato.

### 7 Premere **▷** per iniziare la riproduzione programmata.

La riproduzione programmata ha inizio.

Quando il programma termina, è possibile ripetere lo stesso programma premendo **▷**.

## Per tornare al modo di riproduzione normale

Nel punto 3, premere **CLEAR** o selezionare **[OFF]**. Per riprodurre nuovamente lo stesso programma selezionare **[ON]** al punto 3 e premere **+**.



## Per disattivare il display del menu di controllo

Premere più volte  DISPLAY fino a che il display del menu di controllo non scompare.



## Per modificare o cancellare un programma

- 1 Eseguire i punti da 1 a 3 della sezione “Creazione di un programma personalizzato”.
- 2 Selezionare il numero di programma del brano da modificare o cancellare utilizzando .

Per cancellare il brano dal programma, premere CLEAR.

- 3 Per eseguire una nuova programmazione seguire le operazioni descritte al punto 5.  
Per cancellare un programma, selezionare [--] sotto [T], quindi premere .

## Per cancellare tutti i brani nell'ordine programmato

- 1 Eseguire i punti da 1 a 3 della sezione “Creazione di un programma personalizzato”.
- 2 Premere  e selezionare [CANCELLA TUTTO].
- 3 Premere .

## Riproduzione in ordine casuale

*(Riproduzione in ordine casuale)*

**VIDEO CD** **CD** **DATA-CD** **DATA DVD**



Il sistema consente di riprodurre i brani “in ordine casuale”. Eseguendo più volte questa operazione, l'ordine di riproduzione cambia di volta in volta.

### Nota

- È possibile riprodurre più volte lo stesso brano durante la riproduzione di MP3.

- 1 Premere  DISPLAY durante la riproduzione.

Viene visualizzato il display del menu di controllo.

- 2 Premere  per selezionare [CASUALE], quindi premere .

Vengono visualizzate le opzioni relative a [CASUALE].

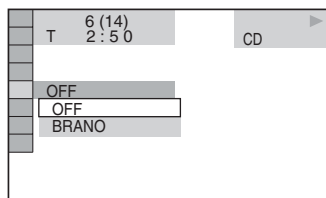

- 3 Premere  per selezionare la voce da riprodurre in ordine casuale.

### ■ Durante la riproduzione di un VIDEO CD o di un CD

- [BRANO]: riproduce i brani di un disco in ordine casuale.

### ■ Se è attivata la riproduzione programmata

- [ON]: riproduce in ordine casuale i brani selezionati con la riproduzione programmata.

■ **Durante la riproduzione di un CD DATI (eccetto video DivX\*) o DVD DATI (eccetto video DivX\*)**

- [ON (MP3)]: riproduce in ordine casuale i brani audio MP3 nell'album sul disco corrente. Se non vi sono album selezionati, viene riprodotto il primo album in ordine casuale.
- \* Eccetto per i modelli destinati al Regno Unito e al Nord America.

**Nota**

- Con la riproduzione casuale vengono selezionati anche i brani già riprodotti.

**4 Premere .**

La riproduzione in ordine casuale ha inizio.

**Per tornare al modo di riproduzione normale**

Nel punto 3, premere CLEAR o selezionare [OFF].

**Per disattivare il display del menu di controllo**

Premere più volte  DISPLAY fino a che il display del menu di controllo non scompare.

**Nota**

- Non è possibile utilizzare questa funzione con VIDEO CD e Super VCD con riproduzione PBC.

## Riproduzione ripetuta

### (Riproduzione ripetuta)

**DVD-V   DVD-VR   VIDEO CD   CD   DATA-CD**



**DATA DVD**

È possibile riprodurre ripetutamente tutti i titoli, brani o album presenti su un disco, oppure un singolo titolo, capitolo, brano o album.

È possibile abbinare la riproduzione in ordine casuale e la riproduzione programmata.

**1 Premere  DISPLAY durante la riproduzione.**

Viene visualizzato il display del menu di controllo.

**2 Premere  per selezionare [RIPETIZIONE], quindi premere .**

Vengono visualizzate le opzioni relative a [RIPETIZIONE].

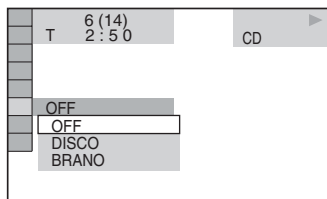

**3 Premere  per selezionare la voce da ripetere.**

L'impostazione predefinita è sottolineata.

■ **Durante la riproduzione di un DVD VIDEO o DVD-VR**

- [OFF]: la ripetizione del disco è disattivata.
- [DISCO]: ripete tutti i titoli presenti sul disco.
- [TITOLO]: ripete il titolo corrente su un disco.
- [CAPITOLO]: ripete il capitolo corrente.

■ **Durante la riproduzione di un VIDEO CD o di un CD**

- [OFF]: la ripetizione del disco è disattivata.
- [DISCO]: ripete tutti i brani presenti sul disco.
- [BRANO]: ripete il brano corrente.

## ■ Durante la riproduzione di un CD DATI o DVD DATI

- [OFF]: la ripetizione del disco è disattivata.
  - [DISCO]: ripete tutti gli album presenti sul disco.
  - [ALBUM]: ripete l'album corrente.
  - [BRANO] (solo brani audio MP3): ripete il brano corrente.
  - [FILE] (solo file video DivX): ripete il file corrente\*.
- \* Eccetto per i modelli destinati al Regno Unito e al Nord America.

### 4 Premere ⊕.

La voce viene selezionata.

### Per tornare al modo di riproduzione normale

Nel punto 3, premere CLEAR o selezionare [OFF].

### Per disattivare il display del menu di controllo

Premere più volte  DISPLAY fino a che il display del menu di controllo non scompare.

#### Nota

- Non è possibile utilizzare questa funzione con VIDEO CD e Super VCD con riproduzione PBC.
- Durante la riproduzione di un CD DATI/DVD DATI contenente brani audio MP3 e file immagine JPEG con tempi di riproduzione diversi, il suono non corrisponderà all'immagine.
- Quando l'opzione [MODALITÀ (MP3, JPEG)] è impostata su [IMMAGINE (JPEG)] (pagina 47), non è possibile selezionare [BRANO].

## Uso del menu del DVD

### DVD-V

Un DVD è suddiviso in varie sezioni, che compongono una sequenza video o musicale. Tali sezioni vengono chiamate "titoli". Quando si riproduce un DVD contenente più titoli, è possibile selezionare il titolo desiderato con DVD TOP MENU.

Se si riproduce un DVD che consente di selezionare voci quali la lingua dei sottotitoli e la lingua per l'audio, è possibile selezionare queste voci con DVD MENU.

### 1 Premere DVD TOP MENU o DVD MENU.

Sullo schermo del televisore viene visualizzato il menu del disco.

Il contenuto del menu cambia da disco a disco.

### 2 Premere ←/↑/↓/→ o i tasti numerici per selezionare la voce che si desidera riprodurre o modificare.

### 3 Premere ⊕.

## Modifica dell'audio

DVD-V

DVD-VR

VIDEO CD

C D

DATA-CD

DATA DVD

Quando si riproduce un DVD VIDEO o CD DATI/DVD DATI (file video DivX\*) registrato in più formati audio (PCM, Dolby Digital, MPEG audio o DTS), è possibile cambiare il formato dell'audio. Se sul DVD VIDEO sono registrate tracce in più lingue, è possibile cambiare anche la lingua.

Con VIDEO CD, CD, CD DATI o DVD DATI, è possibile selezionare il suono dal canale destro o dal canale sinistro e ascoltare il suono del canale selezionato con entrambi i diffusori sinistro e destro.

\* Eccetto per i modelli destinati al Regno Unito e al Nord America.

### 1 Premere AUDIO durante la riproduzione.

Viene visualizzato il seguente display.

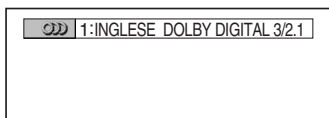

### 2 Premere più volte AUDIO per selezionare il segnale audio desiderato.

#### ■ Durante la riproduzione di un DVD VIDEO

A seconda del DVD VIDEO, la scelta della lingua è diversa.

Se viene visualizzato un numero di 4 cifre, questo indica un codice di lingua. Vedere "Elenco dei codici delle lingue" (pagina 83) per conoscere la lingua cui corrisponde il codice. Se la stessa lingua viene visualizzata due o più volte, il DVD VIDEO è registrato in più formati audio.

#### ■ Durante la riproduzione di un DVD-VR

Vengono visualizzati i tipi di tracce audio registrate sul disco. L'impostazione predefinita è sottolineata.

Esempio:

- [1: PRINCIPALE] (audio principale)
- [1: SECONDARIO] (audio secondario)
- [1: PRINCIPALE+SECONDARIO] (audio principale e secondario)
- [2: PRINCIPALE]
- [2: SECONDARIO]
- [2: PRINCIPALE+SECONDARIO]

#### Nota

- [2: PRINCIPALE], [2: SECONDARIO] e [2: PRINCIPALE+SECONDARIO] non sono visualizzati quando è registrato un solo flusso audio sul disco.

#### ■ Durante la riproduzione di un VIDEO CD, CD, CD DATI (audio MP3) o DVD DATI (audio MP3)

L'impostazione predefinita è sottolineata.

- [STEREO]: audio stereo standard
- [1/S]: audio del canale sinistro (monofonico)
- [2/D]: audio del canale destro (monofonico)

#### ■ Durante la riproduzione di un CD DATI (video DivX) o DVD DATI (video DivX) (eccetto per i modelli destinati al Regno Unito e al Nord America)

La scelta del formato del segnale audio tra CD DATI e DVD DATI varia a seconda del file video DivX contenuto sul disco. Il formato è indicato nel display.

#### ■ Durante la riproduzione di un Super VCD

L'impostazione predefinita è sottolineata.

- [1:STEREO]: suono stereo della traccia audio 1
- [1:1/S]: suono del canale sinistro della traccia audio 1 (monofonico)
- [1:2/D]: suono del canale destro della traccia audio 1 (monofonico)
- [2:STEREO]: suono stereo della traccia audio 2
- [2:1/S]: suono del canale sinistro della traccia audio 2 (monofonico)
- [2:2/D]: suono del canale destro della traccia audio 2 (monofonico)

#### Nota

- Durante la riproduzione di un Super VCD su cui non è registrata la traccia audio 2, non viene emesso alcun suono selezionando [2:STEREO], [2:1/S] o [2:2/D].

## Controllo del formato del segnale audio

(solo DVD, video DivX\*)

\* Eccetto per i modelli destinati al Regno Unito e al Nord America.

Se si preme più volte AUDIO durante la riproduzione, il formato del segnale audio corrente (PCM, Dolby Digital, DTS, ecc.) viene visualizzato come mostrato di seguito.

### ■ Durante la riproduzione di un DVD

#### Esempio:

Dolby Digital 5.1 ch

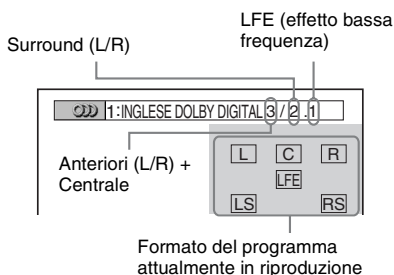

#### Esempio:

Dolby Digital 3 ch

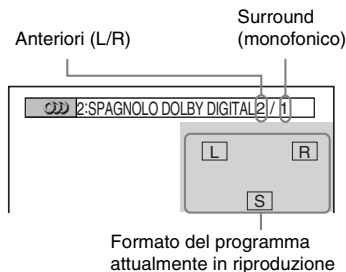

■ Durante la riproduzione di un CD DATI (video DivX) o DVD DATI (video DivX) (eccetto per i modelli destinati al Regno Unito e al Nord America)

#### Esempio:

Audio MP3

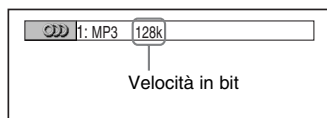

### Informazioni sui segnali audio

I segnali audio registrati su un disco contengono gli elementi audio (canali) riportati di seguito. Ciascun canale viene riprodotto da un diffusore separato.

- Anteriore (L)
- Anteriore (R)
- Centrale
- Surround (L)
- Surround (R)
- Surround (monofonico): questo segnale può essere costituito dai segnali elaborati del suono Dolby Surround o dai segnali audio surround monofonici del suono Dolby Digital.
- Segnale LFE (effetto bassa frequenza)

## Selezione di [ORIGINAL] o [PLAY LIST] su un DVD-R/ DVD-RW

### DVD-VR

Alcuni DVD-R/DVD-RW registrati in formato VR (Video Recording) prevedono due tipi di titoli per la riproduzione: titoli registrati nella versione originale ([ORIGINALE]) e titoli creati con un masterizzatore DVD per la modifica ([PLAY LIST]). Il sistema consente di selezionare il tipo di titolo da riprodurre.

### 1 Premere DISPLAY quando il sistema è nel modo di arresto.

Viene visualizzato il display del menu di controllo.

### 2 Premere per selezionare [ORIGINAL/PLAY LIST], quindi premere .

Vengono visualizzate le opzioni relative a [ORIGINAL/PLAY LIST].

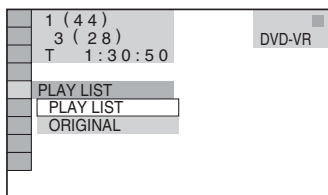

### 3 Premere per selezionare un'impostazione.

L'impostazione predefinita è sottolineata.

- **[PLAY LIST]**: consente di riprodurre i titoli creati a partire da [ORIGINAL] per la modifica.
- **[ORIGINAL]**: consente di riprodurre i titoli della registrazione originale.

### 4 Premere .

## Visualizzazione di informazioni relative al disco

### DVD-V

### DVD-VR

### VIDEO CD

### C D

### DATA-CD

### DATA DVD

## Visualizzazione del tempo di riproduzione e del tempo residuo sul display del pannello frontale

È possibile visualizzare informazioni relative a un disco, quali tempo residuo, numero totale di titoli di un DVD o di brani di un VIDEO CD, CD, o MP3, nome del file di un video DivX\*, attraverso il display del pannello frontale (pagina 85).

\* Eccetto per i modelli destinati al Regno Unito e al Nord America.

### Premere DISPLAY.

Ad ogni pressione del tasto DISPLAY durante la riproduzione del disco, il display cambia come mostrato di seguito: ① → ② → ... → ① → ... Alcune voci visualizzate potrebbero scomparire dopo qualche secondo.

## Durante la riproduzione di un DVD VIDEO o DVD-R/DVD-RW

- ① Tempo di riproduzione e numero del titolo corrente
- ② Tempo residuo del titolo corrente
- ③ Tempo di riproduzione e numero del capitolo corrente
- ④ Tempo residuo del capitolo corrente
- ⑤ Nome del disco
- ⑥ Titolo e capitolo

## Durante la riproduzione di un CD DATI (video DivX) o DVD DATI (video DivX)

(eccetto per i modelli destinati al Regno Unito e al Nord America)

- ① Tempo di riproduzione del file corrente
- ② Nome del file corrente
- ③ Numero dell'album e del file corrente

## Durante la riproduzione di un VIDEO CD (senza funzioni PBC) o di un CD

- ① Tempo di riproduzione del brano corrente
  - ② Tempo residuo del brano corrente
  - ③ Tempo di riproduzione del disco
  - ④ Tempo residuo del disco
  - ⑤ Nome del disco
  - ⑥ Brano e indice\*
- \* Solo VIDEO CD.

## Durante la riproduzione di un CD DATI (audio MP3) o DVD DATI (audio MP3)

- ① Tempo di riproduzione e numero del brano corrente
- ② Nome del brano (file)

### Suggerimento

• Durante la riproduzione di VIDEO CD con funzioni PBC, viene visualizzato il tempo di riproduzione.

### Nota

- Il sistema può visualizzare solo il primo livello del testo del DVD/CD, come il nome del disco o il titolo.
  - Se non è possibile visualizzare il nome di un file MP3, sul display del pannello frontale viene visualizzata l'indicazione “\*”.
  - Il nome del disco o del brano potrebbe non essere visualizzato. Ciò dipende dal tipo di testo.
  - Il tempo di riproduzione dei brani audio MP3 e dei file video DivX\* potrebbe non essere visualizzato correttamente.
- \* Eccetto per i modelli destinati al Regno Unito e al Nord America.

## Visualizzazione del tempo di riproduzione e del tempo residuo

È possibile visualizzare il tempo di riproduzione e il tempo residuo del titolo, capitolo o brano corrente e il tempo totale di riproduzione o il tempo residuo del disco. È possibile inoltre visualizzare il testo del DVD e il nome della cartella/file MP3 registrati sul disco.

## 1 Premere DISPLAY durante la riproduzione.

Viene visualizzato il seguente display.

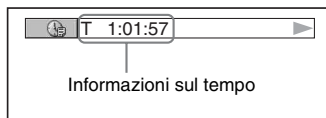

## 2 Premere DISPLAY più volte per cambiare le informazioni sulla durata.

Il display e i tipi di tempo che è possibile visualizzare dipendono dal disco in fase di riproduzione.

### ■ Durante la riproduzione di un DVD VIDEO o DVD-RW

- T \*\*:\*\*:\*\*  
Tempo di riproduzione del titolo corrente
- T\_\*\*:\*\*:\*\*  
Tempo residuo del titolo corrente
- C \*\*:\*\*:\*\*  
Tempo di riproduzione del capitolo corrente
- C\_\*\*:\*\*:\*\*  
Tempo residuo del capitolo corrente

### ■ Durante la riproduzione di un VIDEO CD (con funzioni PBC)

- \*\*:\*\*:\*\*  
Tempo di riproduzione della scena corrente

### ■ Durante la riproduzione di un VIDEO CD (senza funzioni PBC) o di un CD

- T \*\*:\*\*:\*\*  
Tempo di riproduzione del brano corrente
- T\_\*\*:\*\*:\*\*  
Tempo residuo del brano corrente
- D \*\*:\*\*:\*\*  
Tempo di riproduzione del disco corrente
- D\_\*\*:\*\*:\*\*  
Tempo residuo del disco corrente

■ Durante la riproduzione di un CD DATI (audio MP3) o DVD DATI (audio MP3)

- T \*\*: \*\*

Tempo di riproduzione del brano corrente

■ Durante la riproduzione di un CD DATI (video DivX) o DVD DATI (video DivX) (eccetto per i modelli destinati al Regno Unito e al Nord America)

- \*\*: \*\*: \*\*

Tempo di riproduzione del file corrente

**Nota**

- I caratteri e i simboli di alcune lingue potrebbero non essere visualizzati.
- A seconda del tipo di disco in fase di riproduzione, il sistema può visualizzare solo un numero limitato di caratteri. Inoltre, a seconda del disco, non tutti i caratteri di testo vengono visualizzati.

## Visualizzazione delle informazioni di riproduzione del disco

### Per visualizzare il testo del DVD/CD

Premere più volte DISPLAY al punto 2 per visualizzare il testo registrato sul DVD/CD. Il testo del DVD/CD viene visualizzato solo se è stato registrato sul disco. Non è possibile modificare il testo. Se il disco non contiene testo, viene visualizzato "NO TEXT".

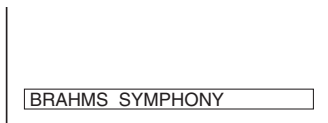

### Per visualizzare il testo di un CD DATI/DVD DATI (audio MP3/video DivX\*)

Premendo DISPLAY durante la riproduzione di brani audio MP3 su un CD DATI/DVD DATI o file video DivX\* registrati su un CD DATI/DVD DATI, è possibile visualizzare il nome dell'album/brano/file e la velocità in bit della riproduzione audio (quantità di dati per secondo dell'audio corrente) sullo schermo del televisore.

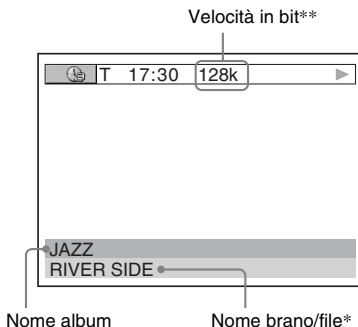

\* Eccetto per i modelli destinati al Regno Unito e al Nord America.

\*\* Viene visualizzato nei seguenti casi:

- Durante la riproduzione di un brano audio MP3 salvato su un CD DATI/DVD DATI.
- Durante la riproduzione di un file video DivX contenente segnali audio MP3 su CD DATI/DVD DATI (eccetto per i modelli destinati al Regno Unito e al Nord America).



## Visualizzazione delle informazioni sulla data

(solo JPEG)

Durante la riproduzione è possibile visualizzare la data se con i dati dell'immagine JPEG è stato registrato il tag Exif\*.

**Premere due volte**  **DISPLAY** durante la riproduzione.

Viene visualizzato il display del menu di controllo.

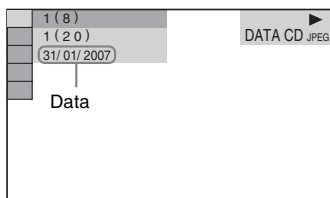

\* Lo standard "Exchangeable Image File Format" (formato file immagini interscambiabile) è un formato grafico per le fotocamere digitali definito da Japan Electronics and Information Technology Industries Association (JEITA).

### Suggerimento

- Il formato della data è [GG/MM/AAAA].  
GG: giorno  
MM: mese  
AAAA: anno

## Modifica dell'angolo di inquadratura

### DVD-V

Se una scena è registrata con varie angolazioni diverse (multiangolazione) su un DVD VIDEO, è possibile modificare l'angolo di visualizzazione.

**Premere ANGLE** durante la riproduzione.

Ad ogni pressione del tasto ANGLE, l'angolo di inquadratura cambia.

### Nota

- A seconda del DVD VIDEO, potrebbe non essere possibile cambiare l'angolo di inquadratura, anche se il DVD VIDEO è registrato in multiangolazione.

## Visualizzazione dei sottotitoli

**DVD-V** **DVD-VR** **DATA-CD** \* **DATA DVD** \*

\* Eccetto per i modelli destinati al Regno Unito e al Nord America.

Se su un disco sono registrati i sottotitoli, è possibile attivare o disattivare la visualizzazione dei sottotitoli durante la riproduzione. Se il disco contiene sottotitoli in più lingue, è possibile cambiare la lingua dei sottotitoli durante la riproduzione, oppure attivare o disattivare i sottotitoli in qualunque momento.

### Premere **SUBTITLE** durante la riproduzione.

Ad ogni pressione del tasto **SUBTITLE**, la lingua dei sottotitoli cambia.

#### Nota

- A seconda del DVD VIDEO, potrebbe non essere possibile cambiare i sottotitoli, anche se sul disco sono stati registrati sottotitoli in più lingue. Inoltre, potrebbe non essere possibile disattivarli.
- Se il file video DivX ha estensione “.AVI” o “.DIVX” e i dati dei sottotitoli sono salvati nello stesso file, è possibile modificare i sottotitoli (eccetto per i modelli destinati al Regno Unito e al Nord America).

## Sincronizzazione di suono e immagini

### (SINC. AV)

**DVD-V** **DVD-VR** **VIDEO CD** **DATA-CD** \* **DATA DVD** \*

\* Eccetto per i modelli destinati al Regno Unito e al Nord America.

Se il suono risulta sfasato rispetto alle immagini visualizzate sullo schermo del televisore, è possibile sincronizzare suoni e immagini regolando il ritardo fra riproduzione dell'audio e delle immagini.

### 1 Premere **DISPLAY**.

Viene visualizzato il display del menu di controllo.

### 2 Premere per selezionare **[SINC. AV]**, quindi premere .

Vengono visualizzate le opzioni relative a **[SINC. AV]**.

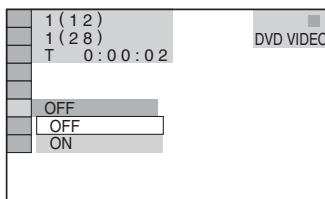

### 3 Premere per selezionare un'impostazione.

L'impostazione predefinita è sottolineata.

- **[OFF]**: la regolazione non viene eseguita.
- **[ON]**: permette di regolare la differenza tra immagine e suono.

### 4 Premere .

#### Nota

- A seconda del flusso di input, la funzione potrebbe essere inefficace.

## Informazioni sui brani audio MP3 e sui file immagine JPEG

DATA-CD DATA DVD

### Cosa indicano le sigle MP3/JPEG?

MP3 è una tecnologia di compressione audio conforme alle specifiche ISO/MPEG. JPEG è una tecnologia di compressione delle immagini.

### Tipi di dischi riproducibili con il sistema

Questo sistema consente di riprodurre CD DATI (CD-ROM/CD-R/CD-RW) o DVD DATI (DVD-R/DVD-RW/DVD+R/DVD+RW/DVD-ROM) registrati in formato MP3 (MPEG1 Audio Layer 3) o JPEG. Tuttavia, è necessario che i CD DATI siano stati registrati in base allo standard ISO 9660 Level 1, Level 2 o al formato Joliet, e i DVD DATI in base al formato UDF (Universal Disk Format), affinché il sistema sia in grado di riconoscere i brani (o i file). È inoltre possibile riprodurre dischi registrati in multisessione.

Per ulteriori informazioni relative al formato di registrazione, consultare le istruzioni per l'uso fornite con le unità CD-R/CD-RW o DVD-R/DVD-RW e il software di registrazione (non in dotazione).

### Informazioni sui dischi multisessione

Se i brani audio MP3 o i file immagine JPEG sono stati registrati nella prima sessione, il sistema riproduce anche i brani audio MP3 o i file immagine JPEG delle altre sessioni. Se i brani audio e le immagini in formato CD audio o CD video sono stati registrati nella prima sessione, viene riprodotta solo la prima sessione.

Nota

- Il sistema potrebbe non essere in grado di riprodurre alcuni CD DATI/DVD DATI creati in formato Packet Write.

### Brani audio MP3 o file immagine JPEG riproducibili con il sistema

È possibile riprodurre i seguenti brani audio MP3 o file immagine JPEG:

- Aventi estensione “.MP3” (brani audio MP3) o “.JPG”/“.JPEG” (file immagine JPEG)
- Conformi al formato per file immagine DCF\*  
\* “Design rule for Camera File system”: standard grafico per le fotocamere digitali pubblicato da Japan Electronics and Information Technology Industries Association (JEITA).

Nota

- Il sistema riproduce qualunque file con estensione “.MP3”, “.JPG” o “.JPEG” anche se non è in formato MP3 o JPEG. Il tentativo di riproduzione di questi file può generare un forte disturbo che potrebbe danneggiare i diffusori.
- Il sistema non è compatibile con l'audio in formato MP3PRO.

## Ordine di riproduzione dei brani audio MP3 o dei file immagine JPEG

Di seguito è riportato l'ordine di riproduzione dei brani audio MP3 o dei file immagine JPEG registrati su un CD DATI o DVD DATI:

### ■ Struttura del contenuto del disco

Livello 1   Livello 2   Livello 3   Livello 4   Livello 5

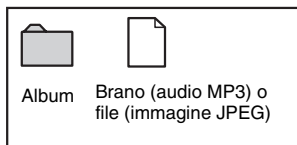
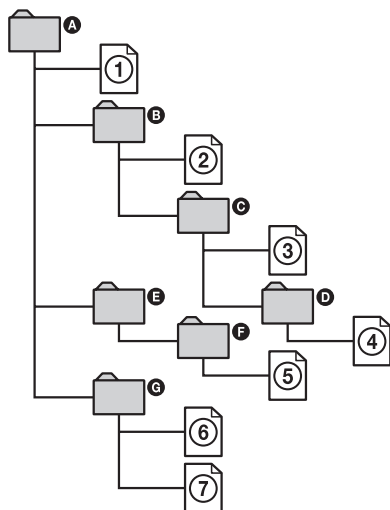

Quando si inserisce un CD DATI o DVD DATI e si preme  $\triangleright$ , i brani (o i file) numerati vengono riprodotti in sequenza, dal numero ① al numero ⑦. Eventuali album/brani (o file) secondari contenuti all'interno dell'album selezionato hanno la priorità sull'album successivo nello stesso livello. (Esempio: **C** contiene **D**, quindi ④ viene riprodotto prima di ⑤.)

Quando si preme DVD MENU e viene visualizzato un elenco dei nomi di album (pagina 45), i nomi degli album sono organizzati nel seguente ordine:

**A** → **B** → **C** → **D** → **F** → **G**. Gli album non contenenti brani (o file) (come l'album **E**) non appaiono nell'elenco.

#### Suggerimento

- Se si aggiungono numeri (01, 02, 03, ecc.) davanti ai nomi dei brani (o dei file) quando si memorizzano i brani (o i file) su un disco, i brani (o i file) verranno riprodotti in quell'ordine.
- L'avvio della riproduzione richiede più tempo su un disco con molti livelli.

#### Nota

- A seconda del software utilizzato per creare il CD DATI o DVD DATI, o in presenza di più di 200 album e 300 file in ogni album, l'ordine di riproduzione potrebbe essere diverso da quello indicato.
- Il sistema può riconoscere fino a 200 album e non riproduce gli album successivi al 200esimo.
- Quando si passa all'album successivo o a un altro album il sistema potrebbe impiegare più tempo per avviare la riproduzione.
- Alcuni tipi di file JPEG non possono essere riprodotti.

# Riproduzione di CD DATI o DVD DATI con brani audio MP3 e file immagine JPEG

DATA-CD DATA DVD

## Selezione di un brano audio MP3 o di un album

### 1 Caricare un CD DATI o DVD DATI.

Vengono visualizzati gli album registrati sul CD DATI o DVD DATI. Se un album è in riproduzione, il relativo titolo appare ombreggiato.



### 2 Premere $\uparrow/\downarrow$ per selezionare un album.

#### ■ Durante la selezione di un album

Premere  $\triangleright$  per iniziare la riproduzione dell'album selezionato.

#### ■ Durante la selezione di un brano

Premere  $\oplus$ .

Viene visualizzato l'elenco dei brani contenuti nell'album.

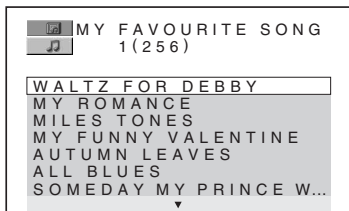

Premere  $\uparrow/\downarrow$  per selezionare un brano, quindi premere  $\oplus$ .

Viene avviata la riproduzione del brano selezionato. È possibile disattivare la

visualizzazione dell'elenco dei brani premendo DVD MENU. Premendo nuovamente DVD MENU viene visualizzato l'elenco degli album.

## Per arrestare la riproduzione

Premere  $\blacksquare$ .

## Per riprodurre il brano audio MP3 successivo o precedente

Premere  $\lll/\ggg$ . Si noti che è possibile selezionare l'album successivo continuando a premere  $\ggg$  dopo l'ultimo brano dell'album corrente, ma che non è possibile tornare all'album precedente premendo  $\lll$ . Per tornare all'album precedente, selezionare l'album nell'elenco degli album.

## Per tornare al display precedente

Premere  $\curvearrowright$  RETURN.

## Per disattivare il display

Premere DVD MENU.

## Selezione di un file immagine JPEG o di un album

### 1 Caricare un CD DATI o DVD DATI.

Vengono visualizzati gli album registrati sul CD DATI o DVD DATI. Se un album è in riproduzione, il relativo titolo appare ombreggiato.



## 2 Premere $\uparrow/\downarrow$ per selezionare un album.

### ■ Durante la selezione di un album

Premere  $\triangleright$  per iniziare la riproduzione dell'album selezionato.

### ■ Durante la selezione di un'immagine

Premere PICTURE NAVI.

Le immagini dei file nell'album vengono visualizzate in 16 schermate secondarie.

1	2	3	4
5	6	7	8
9	10	11	12
13	14	15	16

Premere  $\leftarrow/\uparrow/\downarrow/\rightarrow$  per selezionare l'immagine desiderata, quindi premere  $\oplus$ .

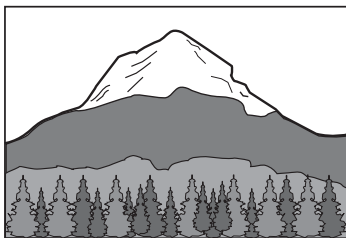

## Per riprodurre il file immagine JPEG successivo o precedente

Premere  $\leftarrow/\rightarrow$  quando non è visualizzato il menu di controllo. Si noti che è possibile selezionare l'album successivo continuando a premere  $\rightarrow$  dopo l'ultima immagine dell'album corrente, ma che non è possibile tornare all'album precedente premendo  $\leftarrow$ . Per tornare all'album precedente, selezionare l'album nell'elenco degli album.

## Per ruotare un'immagine JPEG

Quando sullo schermo del televisore è visualizzato un file immagine JPEG, è possibile ruotare l'immagine di 90 gradi.

Premere  $\uparrow/\downarrow$  mentre si sta visualizzando un'immagine. Ad ogni pressione del tasto  $\uparrow$ , l'immagine ruota in senso antiorario di 90 gradi. Esempio:  $\uparrow$  viene premuto una sola volta

Direzione di rotazione

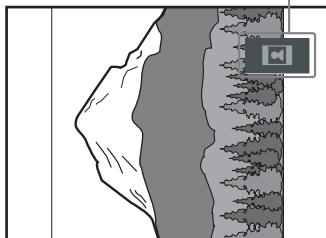

Premere CLEAR per tornare alla visualizzazione normale.

## Per arrestare la riproduzione

Premere  $\blacksquare$ .

### **Suggerimento**

- Sul lato destro dello schermo del televisore viene visualizzata una barra di scorrimento. Per visualizzare i file immagine aggiuntivi, selezionare l'immagine inferiore e premere  $\downarrow$ . Per tornare all'immagine precedente, selezionare l'immagine in alto e premere  $\uparrow$ .

# Riproduzione di brani audio e immagini sotto forma di presentazioni di diapositive con sottofondo musicale

DATA-CD DATA DVD

Dopo aver memorizzato i file JPEG e MP3 nello stesso album su un CD DATI o DVD DATI, è possibile riprodurre il tutto sotto forma di presentazione di diapositive con sottofondo musicale. Quando si riproduce il CD DATI o DVD DATI, selezionare il modo [AUTO] come descritto di seguito.

## 1 Caricare un CD DATI o DVD DATI.

## 2 Premere DISPLAY quando il sistema è nel modo di arresto.

Viene visualizzato il display del menu di controllo.

## 3 Premere $\uparrow/\downarrow$ per selezionare [MODALITÀ (MP3, JPEG)], quindi premere $\oplus$ .

Vengono visualizzate le opzioni relative a [MODALITÀ (MP3, JPEG)].

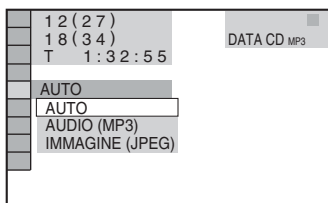

## 4 Premere $\uparrow/\downarrow$ per selezionare un'impostazione.

L'impostazione predefinita è sottolineata.

- [AUTO]: consente di riprodurre sia i file immagine JPEG sia i brani audio MP3 contenuti in uno stesso album sotto forma di presentazione di diapositive.
- [AUDIO (MP3)]: riproduce solo i brani audio MP3 in modo continuo.

- [IMMAGINE (JPEG)]: riproduce solo i file immagine JPEG come presentazione di diapositive.

## 5 Premere $\oplus$ .

## 6 Premere DVD MENU.

Viene visualizzato l'elenco degli album registrati sul CD DATI o DVD DATI.

## 7 Premere $\uparrow/\downarrow$ per selezionare l'album desiderato, quindi premere $\triangleright$ .

Il sistema avvia la riproduzione dell'album selezionato.

È possibile attivare e disattivare la visualizzazione dell'elenco degli album premendo più volte DVD MENU.

### Suggerimento

- Se si seleziona [AUTO], il sistema può riconoscere fino a 300 brani MP3 e 300 file JPEG in un singolo album. Se si seleziona [AUDIO (MP3)] o [IMMAGINE (JPEG)], il sistema può riconoscere fino a 600 brani MP3 e 600 file JPEG in un singolo album. Il sistema è in grado di riconoscere fino a 200 album indipendentemente dal modo selezionato.

### Nota

- Se si imposta [MODALITÀ (MP3, JPEG)] su [IMMAGINE (JPEG)] per un disco contenente solo brani MP3 o [AUDIO (MP3)] per un disco contenente solo file JPEG, potrebbe non essere possibile cambiare l'impostazione [MODALITÀ (MP3, JPEG)].
- PICTURE NAVI non funziona quando è selezionato [AUDIO (MP3)].
- Se si riproducono contemporaneamente brani MP3 e immagini JPEG di grosse dimensioni, il suono potrebbe saltare. Si consiglia di impostare la velocità in bit dei file MP3 su 128 Kbps o inferiore durante la creazione del file. Se il suono continua a saltare, ridurre la dimensione del file JPEG.

## Indicazione della durata della presentazione di diapositive (solo JPEG)

Quando si riproducono file immagine JPEG sotto forma di presentazione di diapositive, è possibile specificare la durata di visualizzazione sullo schermo del televisore.

### 1 Premere due volte DISPLAY.

Viene visualizzato il display del menu di controllo.

### 2 Premere $\uparrow/\downarrow$ per selezionare [INTERVALLO], quindi premere $\oplus$ .

Vengono visualizzate le opzioni relative a [INTERVALLO].

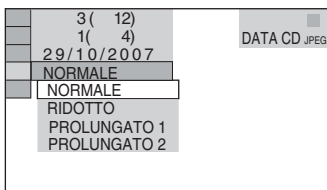

### 3 Premere $\uparrow/\downarrow$ per selezionare un'impostazione.

L'impostazione predefinita è sottolineata.

- [NORMALE]: imposta una durata di circa 6 - 9 secondi
- [RIDOTTO]: imposta una durata minore rispetto a [NORMALE].
- [PROLUNGATO 1]: imposta una durata maggiore rispetto a [NORMALE].
- [PROLUNGATO 2]: imposta una durata maggiore rispetto a [PROLUNGATO 1].

### 4 Premere $\oplus$ .

#### Nota

- La visualizzazione di alcuni file JPEG potrebbe richiedere più tempo rispetto ad altri file, il che potrebbe far apparire la durata maggiore rispetto all'opzione selezionata. Ciò vale soprattutto per i file JPEG in formato progressivo o per i file JPEG da 3.000.000 pixel o più.

## Selezione di un effetto di transizione per i file immagine nella presentazione di diapositive

(solo JPEG)

Quando si riproduce un file immagine JPEG, è possibile selezionare l'effetto di transizione da utilizzare durante la visualizzazione della presentazione di diapositive.

### 1 Premere due volte DISPLAY.

Viene visualizzato il display del menu di controllo.

### 2 Premere $\uparrow/\downarrow$ per selezionare [EFFETTO], quindi premere $\oplus$ .

Vengono visualizzate le opzioni relative a [EFFETTO].

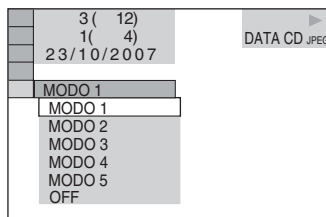

### 3 Premere $\uparrow/\downarrow$ per selezionare un'impostazione.

L'impostazione predefinita è sottolineata.

- [MODO 1]: l'immagine scorre dall'alto verso il basso.
- [MODO 2]: l'immagine si estende da sinistra verso destra sullo schermo del televisore.
- [MODO 3]: l'immagine si estende dal centro dello schermo del televisore.
- [MODO 4]: seleziona casualmente l'effetto di transizione delle immagini.
- [MODO 5]: l'immagine successiva si sovrappone all'immagine precedente.
- [OFF]: disattiva questa funzione.

### 4 Premere $\oplus$ .



# Riproduzione di video DivX®

**DATA-CD DATA DVD**

*(eccetto per i modelli destinati al Regno Unito e al Nord America)*

## Informazioni sui file video DivX

DivX® è una tecnologia di compressione dei file video, sviluppata da DivX, Inc. Questo apparecchio è un prodotto DivX® Certified ufficiale.

Questo sistema consente di riprodurre CD DATI e DVD DATI contenenti file video in formato DivX®.

## CD DATI e DVD DATI riproducibili con questo sistema

La riproduzione di CD DATI (CD-ROM/CD-R/CD-RW) e DVD DATI (DVD-ROM/DVD-R/DVD-RW/DVD+R/DVD+RW) con questo sistema è soggetta ad alcune limitazioni.

– Nel caso dei CD DATI/DVD DATI contenenti sia file video DivX sia brani audio MP3 o file immagine JPEG, il sistema consente di riprodurre solo i file video DivX.

Tuttavia, questo sistema consente di riprodurre solo CD DATI in formato logico ISO 9660 Level 1/Level 2 o Joliet, e DVD DATI in formato UDF (Universal Disk Format).

Per ulteriori informazioni relative al formato di registrazione, consultare le istruzioni per l'uso fornite con le unità disco e il software di registrazione (non in dotazione).

## Informazioni sull'ordine di riproduzione dei dati di CD DATI o DVD DATI

vedere "Ordine di riproduzione dei brani audio MP3 o dei file immagine JPEG" (pagina 44). Si noti che l'ordine di riproduzione specificato potrebbe variare a seconda del software utilizzato per la creazione del file video DivX, o qualora siano presenti più di 200 album e più di 600 file video DivX in ciascun album.

### Nota

- Il sistema potrebbe non essere in grado di riprodurre alcuni CD DATI/DVD DATI creati in formato Packet Write.

## Tipi di file video DivX riproducibili con il sistema

Il sistema consente di riprodurre dati registrati in formato DivX aventi estensione ".AVI" o ".DIVX". Il sistema non è in grado di riprodurre file con estensione ".AVI" o ".DIVX" non contenenti video DivX.

### Suggerimento

- Per informazioni sui brani audio MP3 o file immagine JPEG contenuti su CD DATI o DVD DATI riproducibili con questo sistema, vedere "Tipi di dischi riproducibili con il sistema" (pagina 43).

### Nota

- Il sistema potrebbe non essere in grado di riprodurre un file video DivX qualora questo sia stato creato unendo due o più file DivX diversi.
- Il sistema non consente di riprodurre file video DivX di dimensioni superiori a 720 (larghezza) x 576 (altezza) o 2 GB.
- Può capitare che il suono risulti sfasato rispetto alle immagini visualizzate sullo schermo del televisore. Ciò dipende dalle caratteristiche del file video DivX.
- Il sistema non è in grado di riprodurre alcuni file video DivX di durata superiore a 3 ore.
- Può capitare che l'immagine risulti poco nitida o che vi siano delle interruzioni nella riproduzione. Ciò dipende dalle caratteristiche del file video DivX. In questi casi, si consiglia di ricreare il file con una velocità (bit rate) inferiore. Se il suono continua a essere disturbato, si consiglia di scegliere il formato audio MP3. Tuttavia, si noti che questo sistema non è compatibile con il formato WMA (Windows Media Audio).
- Dopo aver premuto  $\triangleright$  potrebbe essere necessario un po' di tempo prima che venga visualizzata l'immagine. Ciò dipende dalla tecnologia di compressione utilizzata per i file video DivX.

## Selezione di un album

### 1 Premere DVD MENU.

Viene visualizzato un elenco degli album contenuti nel disco. Sono elencati solo gli album contenenti i file video DivX.

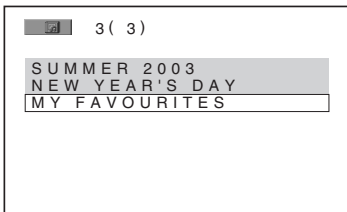

**2** Premere **↑/↓** per selezionare l'album desiderato.

**3** Premere **▷**.

Il sistema avvia la riproduzione dell'album selezionato.

Per informazioni sulla selezione di file video DivX, vedere "Selezione di un file video DivX" (pagina 50).

### Per passare alla pagina successiva o precedente

Premere **←/→**.

### Per disattivare il display

Premere più volte DVD MENU.

### Per arrestare la riproduzione

Premere **■**.

## Selezione di un file video DivX

**1** Dopo aver eseguito l'operazione descritta al punto 2 del paragrafo "Selezione di un album", premere **⊕**.

Viene visualizzato l'elenco dei file contenuti nell'album.

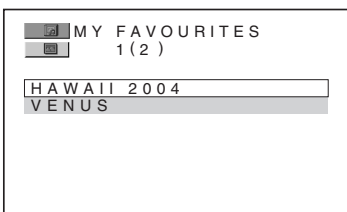

**2** Premere **↑/↓** per selezionare un file, quindi premere **⊕**.

Viene avviata la riproduzione del file selezionato.

### Per passare alla pagina successiva o precedente

Premere **←/→**.

### Per tornare al display precedente

Premere **↶** RETURN.

### Per arrestare la riproduzione

Premere **■**.

### Per riprodurre il file video DivX successivo o precedente senza ritornare all'elenco dei file

Per selezionare il file video DivX successivo o precedente contenuto nello stesso album premere **◀◀/▶▶**.

Inoltre, è possibile selezionare il primo file dell'album successivo premendo **▶▶** durante la riproduzione dell'ultimo file dell'album corrente. Si noti che non è possibile ritornare all'album precedente premendo **◀◀**. Per tornare all'album precedente, selezionarlo nell'elenco degli album.

#### Suggerimento

- Se è previsto un numero di visioni massime per il file DivX, tale file potrà essere riprodotto solo per il numero di volte predefinito. Ai fini del conteggio vengono considerate tutte le volte:
  - In cui si spegne il sistema.
  - In cui si riproduce un altro file.
  - In cui si apre il vassoio porta disco.

# Riproduzione di VIDEO CD con funzioni PBC (Ver.2.0)

## (Riproduzione PBC)

### VIDEO CD

Le funzioni di riproduzione PBC (Playback Control, controllo della riproduzione) consentono di svolgere semplici operazioni interattive, utilizzare funzioni di ricerca e simili. Le funzioni PBC consentono di riprodurre i VIDEO CD in modo interattivo utilizzando il menu visualizzato sullo schermo sul televisore.

### 1 Avviare la riproduzione di un VIDEO CD con funzioni PBC.

Viene visualizzato il menu per la selezione effettuata.

### 2 Selezionare il numero della voce desiderata con i tasti numerici.

### 3 Premere $\oplus$ .

### 4 Seguire le istruzioni visualizzate nel menu delle operazioni interattive.

A questo scopo occorre fare riferimento alle istruzioni per l'uso fornite con il disco, in quanto la procedura potrebbe variare a seconda del VIDEO CD.

## Per tornare al menu

Premere  $\curvearrowright$  RETURN.

### Nota

- A seconda del VIDEO CD, il messaggio [Premere ENTER] di cui al punto 3 potrebbe essere indicato come [Premere SELECT] nelle istruzioni fornite con il disco. In questo caso, premere  $\triangleright$ .

### Suggerimento

- Per riprodurre il disco senza utilizzare la funzione PBC, premere  $\lll / \ggg$  o i tasti numerici mentre il sistema è nel modo di arresto per selezionare un brano, quindi premere  $\triangleright$  o  $\oplus$ . Il sistema avvia la riproduzione continua. In questo caso non è possibile riprodurre immagini fisse, ad esempio un menu. Per tornare alla riproduzione PBC, premere due volte  $\blacksquare$ , quindi premere  $\triangleright$ .

## Funzioni del sintonizzatore

# Preselezione delle stazioni radio

È possibile preselezionare 20 stazioni FM e 10 stazioni AM. Prima della sintonizzazione, si raccomanda di abbassare il volume al minimo.

**1** Premere più volte **FUNCTION** finché sul display del pannello frontale non viene visualizzato “TUNER FM” o “TUNER AM”.

**2** Tenere premuto **TUNING + o –** finché non ha inizio la ricerca automatica.

La ricerca si interrompe quando il sistema si sintonizza su una stazione. Sul display del pannello frontale vengono visualizzate le indicazioni “TUNED” e “ST” (per una stazione che trasmette in stereo).

**3** Premere **SYSTEM MENU**.

**4** Premere più volte **↑/↓** fino a quando non viene visualizzata l’indicazione “MEMORY” sul display del pannello frontale.

**5** Premere **⊕** o **→**.

Sul display del pannello frontale viene visualizzato un numero di preselezione.



**6** Premere **↑/↓** per selezionare il numero di preselezione desiderato.



### Suggerimento

- È possibile selezionare il numero di preselezione con i tasti numerici.

**7** Premere **⊕**.

La stazione viene memorizzata.

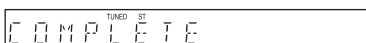

**8** Ripetere i punti da 1 a 7 per memorizzare altre stazioni.

**9** Premere **SYSTEM MENU**.

Il menu del sistema viene disattivato.

## Modifica del numero di preselezione

Ricominciare dal punto 1.

## Ascolto della radio

Per prima cosa è necessario memorizzare le stazioni radio sul sistema (vedere “Preselezione delle stazioni radio” (pagina 52)).

### 1 Premere più volte FUNCTION finché sul display del pannello frontale non viene visualizzato “TUNER FM” o “TUNER AM”.

La radio si sintonizza sull’ultima stazione ricevuta.

### 2 Premere più volte PRESET + o – per selezionare la stazione programmata.

Ad ogni pressione del tasto, il sistema si sintonizza su una stazione programmata.

#### Suggerimento

• È possibile selezionare il numero della stazione programmata con i tasti numerici.

### 3 Regolare il volume premendo VOLUME +/-.

## Spegnimento della radio

Premere I/⏻.

## Ascolto di stazioni radio non programmate

Usare la modalità di sintonizzazione manuale o automatica descritta al punto 2.

Per la sintonizzazione manuale, premere più volte TUNING + o –.

Per la sintonizzazione automatica, tenere premuto TUNING + o –. La sintonizzazione automatica si interrompe automaticamente quando il sistema riceve la stazione radio. Per interrompere manualmente la sintonizzazione automatica, premere TUNING + o –.

## Ascolto di stazioni radio con frequenza conosciuta

Utilizzare la sintonizzazione diretta nel punto 2.

- 1 Premere D.TUNING.
- 2 Premere i tasti numerici per selezionare le frequenze.
- 3 Premere ⊕.

#### Suggerimento

• Per migliorare la ricezione, riorientare le antenne in dotazione.

## Se un programma FM è disturbato

Se un programma FM è disturbato, è possibile selezionare la ricezione monofonica. Viene eliminato l’effetto stereo, ma la ricezione è migliore.

- 1 Premere SYSTEM MENU.
- 2 Premere più volte ↑/↓ fino a quando non viene visualizzata l’indicazione “FM MODE” sul display del pannello frontale.

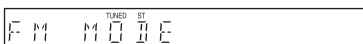

- 3 Premere ⊕ o →.
- 4 Premere ↑/↓ per selezionare “MONO”.  
L’impostazione predefinita è sottolineata.
  - “STEREO”: ricezione stereofonica.
  - “MONO”: ricezione monofonica.
- 5 Premere ⊕.  
L’impostazione viene configurata.
- 6 Premere SYSTEM MENU.  
Il menu del sistema viene disattivato.

## Assegnazione di un nome alle stazioni programmate

È possibile immettere un nome per le stazioni programmate. Questi nomi (ad esempio “XYZ”) vengono visualizzati sul display del pannello frontale quando si seleziona una stazione. Si noti che per ciascuna stazione programmata non può essere immesso più di un nome.

#### Nota

• Non è possibile inserire un nome per le stazioni programmate del sistema dati radio (RDS) (pagina 55).

### 1 Premere più volte FUNCTION finché sul display del pannello frontale non viene visualizzato “TUNER FM” o “TUNER AM”.

La radio si sintonizza sull’ultima stazione ricevuta.

- 2** Premere più volte **PRESET + o -** per selezionare la stazione programmata per la quale si desidera creare un nome indice.
- 3** Premere **SYSTEM MENU**.
- 4** Premere più volte **↑/↓** fino a quando non viene visualizzata l'indicazione **"NAME IN"** sul display del pannello frontale.

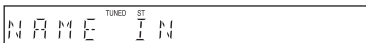

- 5** Premere **⊕ o →**.
- 6** Creare un nome utilizzando i tasti cursore.
- Premere **↑/↓** per selezionare un carattere, quindi premere **→** per spostare il cursore sulla posizione successiva.
- Per impostare il nome di una stazione radio è possibile utilizzare lettere, numeri e altri simboli.

### In caso di errore

Premere più volte **←/→** finché il carattere da modificare non lampeggia, quindi premere **↑/↓** per selezionare il carattere desiderato.

Per cancellare il carattere, premere più volte **←/→** finché il carattere da cancellare non lampeggia, quindi premere **CLEAR**.

- 7** Premere **⊕**.
- Sul display del pannello frontale viene visualizzata l'indicazione **"COMPLETE"** e il nome della stazione viene memorizzato.
- 8** Premere **SYSTEM MENU**.
- Il menu del sistema viene disattivato.

#### Suggerimento

- La frequenza può essere verificata premendo più volte **DISPLAY** (pagina 54).

## Visualizzazione del nome della stazione o della frequenza sul display del pannello frontale

Se il sistema è impostato su **"TUNER FM"** o **"TUNER AM"**, è possibile controllare la frequenza tramite il display del pannello frontale.

### Premere **DISPLAY**.

Ad ogni pressione di **DISPLAY**, il display cambia come mostrato.

① Nome stazione\*

② Frequenza\*\*

\* Viene visualizzato se si è immesso un nome per una stazione programmata.

\*\* Trascorsi vari secondi, torna al display originale.

# Uso del sistema dati radio (RDS)

## Che cos'è il sistema dati radio?

Il sistema dati radio (RDS) è un servizio di radiodiffusione che permette alle stazioni radio di inviare informazioni aggiuntive oltre al normale segnale di programma. Questo sintonizzatore presenta semplici caratteristiche RDS, come la visualizzazione del nome della stazione. RDS è disponibile solo per le stazioni FM\*.

### Nota

- Il sistema dati radio potrebbe non funzionare correttamente se la stazione sintonizzata non trasmette correttamente il segnale RDS, o se il segnale è debole.
- \* Non tutte le stazioni FM forniscono il servizio RDS, né lo stesso tipo di servizi. Se non si conosce il sistema RDS, consultare le stazioni radio locali per maggiori dettagli sui servizi RDS della zona.

## Ricezione dei servizi RDS

### Selezionare semplicemente una stazione dalla banda FM.

Quando viene sintonizzata una stazione che fornisce i servizi RDS, il nome della stazione\* viene visualizzato sul display del pannello frontale.

- \* Se una trasmissione RDS non viene ricevuta, il nome della stazione potrebbe non essere visualizzato sul display del pannello frontale.

## Altre operazioni

# Controllo del televisore tramite il telecomando in dotazione

È possibile controllare il televisore (solo Sony) tramite il telecomando in dotazione.

## Controllo del televisore tramite il telecomando

Per controllare il televisore si possono utilizzare i seguenti tasti.

Tasto	Funzioni possibili
TV I/⏻	Spegner e accendere il televisore.
TV INPUT	Commutare la sorgente di ingresso del televisore fra il televisore e altre sorgenti.
TV VOL +/-	Regolare il volume del televisore.
TV CH +/-	Selezionare il canale televisivo.
Tasti numerici*, ENTER*	Selezionare il canale televisivo.
MENU DVD*	Visualizza il menu del televisore.
←/↑/↓/→*, ⊕ *	Selezionare la voce nel menu.
RETURN*	Consente di ritornare al canale o al livello precedente del menu del televisore.

\* Utilizzare questi tasti durante la pressione del tasto TV.

-/- serve per selezionare un canale con numero superiore a 10 (ad esempio, per il canale 25, premere -/-, quindi 2 e 5).

### Nota

• Può capitare che non sia possibile comandare il televisore o utilizzare alcuni dei tasti suddetti. Ciò dipende dalle caratteristiche del televisore utilizzato.

## Uso della funzione THEATRE SYNC

La funzione THEATRE SYNC consente di accendere il televisore Sony e questo sistema, impostare il modo del sistema su “DVD” e infine commutare la sorgente di ingresso del televisore impostata con la pressione di un solo tasto.

## Preparazione per l'uso della funzione THEATRE SYNC

Registrare la sorgente di ingresso del televisore collegata a questo sistema.

**Tenere premuto il tasto TV INPUT e immettere il codice relativo alla sorgente di ingresso del televisore collegata a questa unità (vedere la tabella) utilizzando i tasti numerici.**

Viene selezionata la sorgente di ingresso del televisore.

Impostare l'ingresso del televisore sull'ingresso utilizzato per collegare l'unità. Per ulteriori dettagli, consultare le istruzioni per l'uso del televisore.

Tasto	Numero	Sorgente di ingresso del televisore
TV INPUT	0	Nessuna sorgente di ingresso (impostazione predefinita)
	1	VIDEO1
	2	VIDEO2
	3	VIDEO3
	4	VIDEO4
	5	VIDEO5
	6	VIDEO6
	7	VIDEO7
	8	VIDEO8
	9*	COMPONENT 1
	CLEAR*	COMPONENT 2
	SYSTEM MENU*	COMPONENT 3
	PICTURE NAVI*	COMPONENT 4



\* Eccetto per i modelli destinati al Nord America.

---

## Uso della funzione THEATRE SYNC

Puntare il telecomando in direzione del televisore e di questa unità, quindi premere una volta THEATRE SYNC.

Se questa funzione non è attiva, cambiare il tempo di trasmissione. Il tempo di trasmissione varia a seconda del televisore.

### Modifica del tempo di trasmissione

Tenere premuto il tasto TV CH + e immettere il codice relativo al tempo di trasmissione (vedere la tabella) utilizzando i tasti numerici.

Viene selezionato il tempo di trasmissione dal telecomando.

Tasto	Numero	Tempo di trasmissione
TV CH +	1	0,5 (impostazione predefinita)
	2	1
	3	1,5
	4	2
	5	3
	6	4
	7	5
	8	6

#### Nota

- Questa funzione è disponibile solo per i televisori Sony (questa funzione potrebbe non essere disponibile in alcuni televisori Sony).
- Se la distanza tra il televisore e questa unità è eccessiva, questa funzione potrebbe non essere attiva. Installare l'unità vicino al televisore.
- Puntare il telecomando in direzione del televisore e di questa unità durante l'immissione del codice.

## Gestione degli effetti sonori

### Potenziamento dei bassi

Il sistema consente di potenziare i bassi.

#### Premere DYNAMIC BASS.

I bassi vengono rinforzati.

### Per disattivare l'effetto sonoro

Premere di nuovo DYNAMIC BASS.

## Uso della funzione di spegnimento programmato (Sleep Timer)

È possibile impostare il sistema in modo che si spenga a un'ora preimpostata, in modo da addormentarsi al suono della musica. È possibile preimpostare l'ora con incrementi di 1-10 minuti.

- 1** Premere **SYSTEM MENU**.
- 2** Premere più volte **↑/↓** finché sul display del pannello frontale non viene visualizzata l'indicazione "SLEEP", quindi premere **⊕** o **→**.
- 3** Premere **↑/↓** per selezionare un'impostazione.

Il display dei minuti (tempo residuo) cambia nel modo seguente:

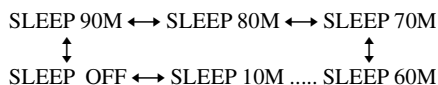

### Suggerimento

- Il tempo residuo può essere selezionato con i tasti numerici. In questo caso, il tempo può essere preselezionato con incrementi di 1 minuto.

- 4** Premere **⊕**.  
L'impostazione viene applicata e l'indicazione "SLEEP" si illumina sul display del pannello frontale.
- 5** Premere **SYSTEM MENU**.  
Il menu del sistema viene disattivato.

### Per modificare il tempo residuo

Ricominciare dal punto 1.

### Per annullare la funzione Sleep Timer

Selezionare "SLEEP OFF" nel punto 3.

## Regolazione della luminosità del display del pannello frontale

La luminosità del display del pannello frontale può essere impostata su 2 livelli.

- 1** Premere **SYSTEM MENU**.
- 2** Premere più volte **↑/↓** finché sul display del pannello frontale non viene visualizzata l'indicazione "DIMMER", quindi premere **⊕** o **→**.
- 3** Premere più volte **↑/↓** per selezionare la luminosità del display del pannello frontale.

L'impostazione predefinita è sottolineata.

- "DIMMER OFF": il display del pannello frontale diventa chiaro.
- "DIMMER ON": il display del pannello frontale diventa scuro.

- 4** Premere **⊕**.  
L'impostazione viene configurata.
- 5** Premere **SYSTEM MENU**.  
Il menu del sistema viene disattivato.

# Disattivazione dei tasti sull'unità

## *(blocco per bambini)*

È possibile disattivare i tasti dell'unità (eccetto **I**/**U**) per impedire l'uso improprio del sistema, ad esempio comportamenti pericolosi per i bambini (funzione di blocco per bambini).

Quando la funzione di blocco per bambini è attivata, i tasti sull'unità sono bloccati e l'indicatore “**🔑**” sul display del pannello frontale si illumina (il sistema può essere utilizzato con il telecomando).

### Nota

- Se si utilizzano i tasti dell'unità quando la funzione di blocco per bambini è attiva, sul display del pannello frontale viene visualizzato “CHILD LOCK”.

- 1 Premere SYSTEM MENU.**
- 2 Premere più volte **↑/↓** finché sul display del pannello frontale non viene visualizzata l'indicazione “CHILD LOCK”, quindi premere **⊕** o **→**.**
- 3 Premere **↑/↓** per selezionare un'impostazione.**

L'impostazione predefinita è sottolineata.

  - “OFF”: la funzione di blocco per bambini è disattivata.
  - “ON”: la funzione di blocco per bambini è attivata.
- 4 Premere **⊕**.**

L'impostazione viene configurata.
- 5 Premere SYSTEM MENU.**

Il menu del sistema viene disattivato.

### Suggerimento

- La funzione di blocco per bambini può essere attivata premendo **■** per almeno 5 secondi (l'indicatore “**🔑**” sul display del pannello frontale si illumina). Per annullare, premere **■** per almeno 5 secondi, fino a quando l'indicatore “**🔑**” scompare dal display del pannello frontale.

### Blocco dei dischi

#### (PROTEZIONE PERSONALIZZATA, PROTEZIONE)

DVD-V VIDEO CD C D

È possibile impostare due tipi di restrizione per controllare la riproduzione di un disco.

- **Protezione personalizzata**  
Consente di impostare delle restrizioni per la riproduzione, al fine di impedire la riproduzione di dischi con contenuti indesiderati.
- **Protezione**  
Consente di limitare la riproduzione di alcuni DVD VIDEO in base a livelli prestabiliti, quali l'età dello spettatore. Alcune scene possono essere bloccate o sostituite con scene diverse.

Per entrambe le funzioni Protezione personalizzata e Protezione viene utilizzata la stessa password.

#### Blocco della riproduzione di dischi specifici [PROTEZIONE PERSONALIZZATA]

È possibile impostare la stessa password di Protezione personalizzata per un massimo di 40 dischi. Quando si imposta il 41° disco, il primo disco viene annullato.

##### 1 Inserire il disco che si desidera bloccare.

Se il disco è in fase di riproduzione, premere **■** per arrestare la riproduzione.

##### 2 Premere **⏏** DISPLAY mentre il sistema è nel modo di arresto.

Viene visualizzato il display del menu di controllo.

##### 3 Premere **↑/↓** per selezionare **[PROTEZIONE]**, quindi premere **⊕**.

Vengono visualizzate le opzioni relative a [PROTEZIONE].

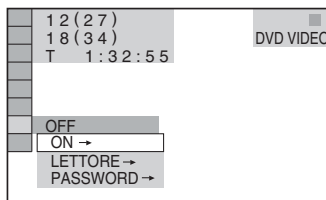

##### 4 Premere **↑/↓** per selezionare **[ON →]**, quindi premere **⊕**.

##### ■ Se non è stata specificata una password

Viene visualizzata la schermata per la registrazione di una nuova password.

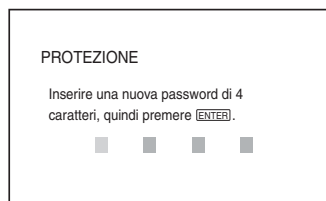

Immettere una password di 4 cifre utilizzando i tasti numerici, quindi premere **⊕**.

Viene visualizzata la schermata di conferma della password.

##### ■ Se è già stata registrata una password

Viene visualizzata la schermata di immissione della password.

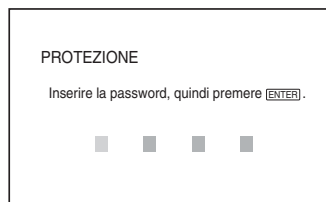

##### 5 Immettere o reimmettere una password di 4 cifre utilizzando i tasti numerici, quindi premere **⊕**.

Viene visualizzato il messaggio [Protezione personalizzata impostata.] e la schermata del televisore torna al display del menu di controllo.

## Disattivazione della funzione Protezione personalizzata

- 1 Eseguire i punti da 1 a 3 della sezione “Blocco della riproduzione di dischi specifici [PROTEZIONE PERSONALIZZATA]”.
- 2 Premere  $\uparrow/\downarrow$  per selezionare [OFF  $\rightarrow$ ], quindi premere  $\oplus$ .
- 3 Immettere la password di 4 cifre utilizzando i tasti numerici, quindi premere  $\oplus$ .

## Riproduzione di un disco per cui è stata impostata la funzione Protezione personalizzata

- 1 Inserire il disco per cui è stata impostata la funzione Protezione personalizzata.  
Viene visualizzato il display [PROTEZIONE PERSONALIZZATA].

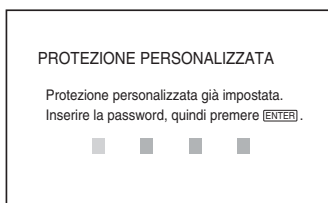

- 2 Immettere la password di 4 cifre utilizzando i tasti numerici, quindi premere  $\oplus$ .  
Il sistema è pronto per la riproduzione.

### Suggerimento

- Se si dimentica la password, quando il display [PROTEZIONE PERSONALIZZATA] richiede la password, inserire il numero a 6 cifre “199703” utilizzando i tasti numerici, quindi premere  $\oplus$ . Il display richiede di immettere una nuova password di 4 cifre.

## Limitazione della riproduzione per i minori [PROTEZIONE] (solo DVD)

Consente di limitare la riproduzione di alcuni DVD VIDEO in base a livelli prestabiliti, quali l'età dello spettatore. La funzione [PROTEZIONE] consente di impostare un livello di limitazione della riproduzione.

- 1 Premere  $\text{☰}$  DISPLAY mentre il sistema è nel modo di arresto.

Viene visualizzato il display del menu di controllo.

- 2 Premere  $\uparrow/\downarrow$  per selezionare [PROTEZIONE], quindi premere  $\oplus$ .  
Vengono visualizzate le opzioni relative a [PROTEZIONE].

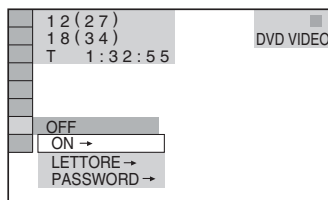

- 3 Premere  $\uparrow/\downarrow$  per selezionare [LETTORE  $\rightarrow$ ], quindi premere  $\oplus$ .

### ■ Se non è stata specificata una password

Viene visualizzata la schermata per la registrazione di una nuova password.

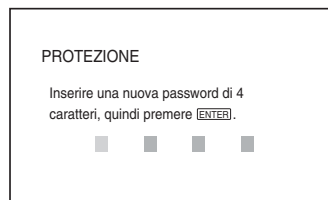

Immettere una password di 4 cifre utilizzando i tasti numerici, quindi premere  $\oplus$ .

Viene visualizzata la schermata di conferma della password.

### ■ Se è già stata registrata una password

Viene visualizzata la schermata di immissione della password.

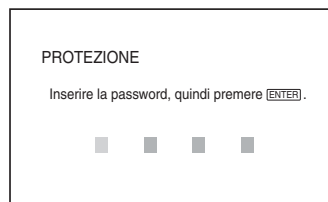

#### 4 Immettere o reimmettere una password di 4 cifre utilizzando i tasti numerici, quindi premere $\oplus$ .

Viene visualizzata la schermata per l'impostazione del livello di limitazione.

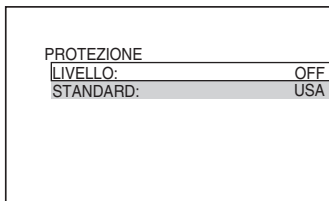

#### 5 Premere $\uparrow/\downarrow$ per selezionare [STANDARD], quindi premere $\oplus$ .

Vengono visualizzate le voci per [STANDARD].

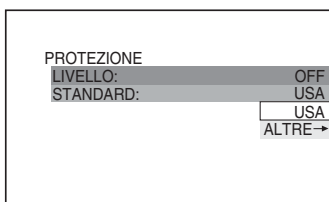

#### 6 Premere $\uparrow/\downarrow$ per selezionare un'area geografica come livello di limitazione della riproduzione, quindi premere $\oplus$ .

Viene selezionata l'area.

Se si seleziona [ALTRE →], selezionare e immettere il codice standard riportato nella tabella della sezione "Elenco dei codici di area per la protezione" (pagina 83) utilizzando i tasti numerici.

#### 7 Premere $\uparrow/\downarrow$ per selezionare [LIVELLO], quindi premere $\oplus$ .

Vengono visualizzate le voci per [LIVELLO].

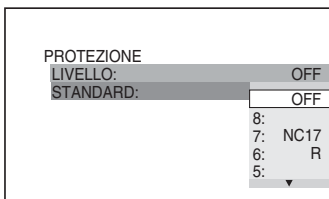

#### 8 Premere $\uparrow/\downarrow$ per selezionare il livello desiderato, quindi premere $\oplus$ .

L'impostazione della funzione Protezione è completa.

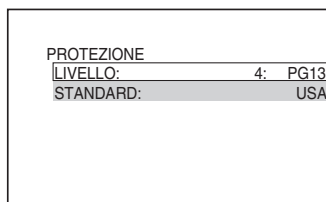

Minore è il valore, maggiore è la limitazione.

### Disattivazione della funzione Protezione

Impostare [LIVELLO] su [OFF] al punto 8.

### Riproduzione di un disco su cui è stata impostata la funzione Protezione

#### 1 Inserire il disco e premere $\triangleright$ .

Viene visualizzata la schermata di immissione della password.

#### 2 Immettere la password di 4 cifre utilizzando i tasti numerici, quindi premere $\oplus$ .

Il sistema avvia la riproduzione.

#### Suggerimento

- Se si dimentica la password, rimuovere il disco e ripetere i punti da 1 a 3 della sezione "Blocco della riproduzione di dischi specifici [PROTEZIONE PERSONALIZZATA]". Quando il sistema richiede la password, immettere "199703" utilizzando i tasti numerici, quindi premere  $\oplus$ . Il display richiede di immettere una nuova password di 4 cifre. Dopo aver immesso una nuova password di 4 cifre, reinserire il disco nell'unità e premere  $\triangleright$ . Quando viene visualizzata la schermata di immissione della password, immettere la nuova password.



#### Nota

- Quando si riproducono dischi su cui non è stata impostata la funzione Protezione, non è possibile limitare la riproduzione su questo sistema.
- A seconda del disco, potrebbe essere necessario cambiare il livello della funzione Protezione durante la riproduzione del disco. In questo caso, immettere la password e cambiare il livello. Se il modo di ripristino della riproduzione viene annullato, il livello torna al livello precedente.



## Modifica della password

- 1 Premere  DISPLAY mentre il sistema è nel modo di arresto.

Viene visualizzato il display del menu di controllo.

- 2 Premere  per selezionare [PROTEZIONE], quindi premere .

Vengono visualizzate le opzioni relative a [PROTEZIONE].

- 3 Premere  per selezionare [PASSWORD →], quindi premere .



Viene visualizzata la schermata di immissione della password.

- 4 Immettere la password di 4 cifre utilizzando i tasti numerici, quindi premere .

- 5 Immettere una nuova password di 4 cifre utilizzando i tasti numerici, quindi premere .

- 6 Per confermare la password, reimmetterla utilizzando i tasti numerici, quindi premere .

## In caso di errore durante l'inserimento della password

Premere  prima di premere  e immettere il numero corretto.

## Audio surround ottimale per una stanza



(FORMAZ. DIFFUSORI)

Secondo la forma della stanza, non è possibile installare alcuni diffusori. Per ottenere il miglior audio surround, è consigliabile stabilire prima la posizione dei diffusori.

- 1 Premere più volte FUNCTION finché sul display del pannello frontale viene visualizzata l'indicazione "DVD".

- 2 Premere  DISPLAY quando il sistema è nel modo di arresto.

Viene visualizzato il display del menu di controllo.

- 3 Premere  per selezionare [FORMAZ. DIFFUSORI], quindi premere .

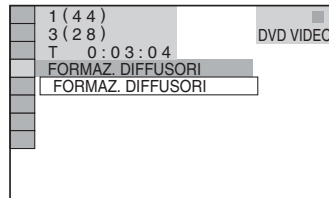

- 4 Premere .

Vengono visualizzate le opzioni relative a [FORMAZ. DIFFUSORI].



## 5 Premere $\leftarrow/\rightarrow$ per selezionare un'impostazione.

- [STANDARD]: per la normale installazione di tutti i diffusori.

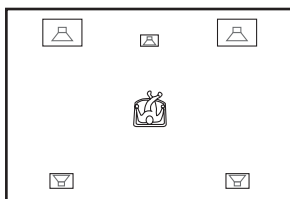

- [SENZA CENTRALE]: per l'installazione dei diffusori anteriori e surround.

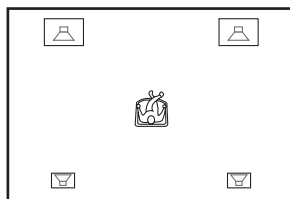

- [SENZA SURROUND]: per l'installazione dei diffusori centrale e anteriori.

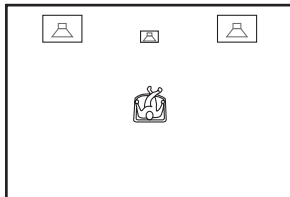

- [SOLO ANTERIORE]: per l'installazione dei diffusori anteriori.

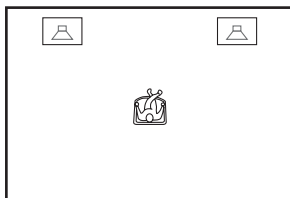

- [TUTTI ANTERIORI]: per l'installazione di tutti i diffusori davanti alla posizione di ascolto.

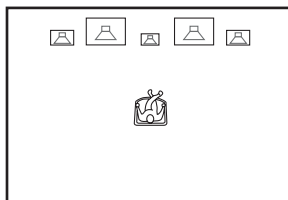

- [TUTTI ANTER - SENZA CENTR]: per l'installazione dei diffusori anteriori e surround davanti alla posizione di ascolto.

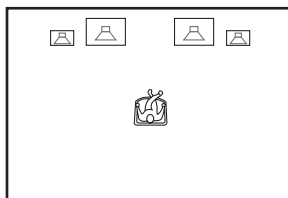

- [SECONDA STANZA]: per l'installazione dei diffusori anteriori in una stanza e dei diffusori surround in un'altra.

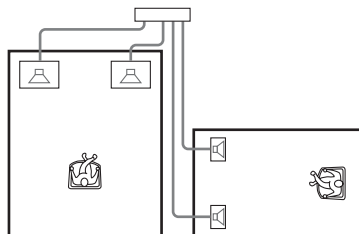

### Nota

- L'audio dei diffusori nell'altra stanza equivale a quello dei diffusori anteriori e surround.

## 6 Premere $\oplus$ .

L'impostazione viene configurata.

### Nota

- Il display del pannello frontale indica la [FORMAZ. DIFFUSORI] selezionata. Non indica i diffusori che emettono l'audio.
- Se si cambia l'impostazione [CONNESSIONE] in [IMPOSTAZIONE DIFFUSORI], l'impostazione [FORMAZ. DIFFUSORI] viene reimpostata su [STANDARD].



## Uso del display di impostazione

Utilizzando il display di impostazione, è possibile apportare modifiche ad alcuni elementi, come immagini e suoni. Per un elenco completo delle voci del display di impostazione, vedere a pagina 90. Le voci visualizzate dipendono dal modello commercializzato nel paese di utilizzo.

### Nota

- Le impostazioni di riproduzione memorizzate sul disco hanno la precedenza su quelle del display di impostazione; pertanto, non tutte le funzioni descritte di seguito potrebbero essere attivabili.

**1** Premere più volte **FUNCTION** finché sul display del pannello frontale viene visualizzata l'indicazione "DVD".

**2** Premere **DISPLAY** quando il sistema è nel modo di arresto.

Viene visualizzato il display del menu di controllo.

**3** Premere **↑/↓** per selezionare **[IMPOSTAZIONE]**, quindi premere **+**.

Vengono visualizzate le opzioni relative a **[IMPOSTAZIONE]**.

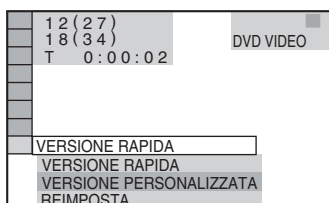

**4** Premere **↑/↓** per selezionare **[VERSIONE PERSONALIZZATA]**, quindi premere **+**.

Viene visualizzato il display di impostazione.



**5** Premere **↑/↓** per selezionare la voce di impostazione dall'elenco visualizzato: **[IMPOSTAZIONE LINGUA]**, **[IMPOSTAZIONE SCHERMO]**, **[IMPOSTAZIONE PERSONALIZZATA]** o **[IMPOSTAZIONE DIFFUSORI]**. Premere quindi **+**.

La voce di impostazione viene selezionata. Esempio: **[IMPOSTAZIONE SCHERMO]**

Voce selezionata

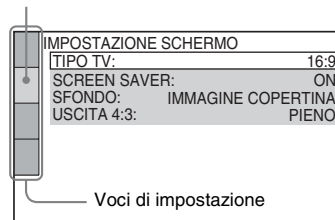

**6** Selezionare una voce utilizzando **↑/↓**, quindi premere **+**.

Vengono visualizzate le opzioni per la voce selezionata.

Esempio: **[TIPO TV]**

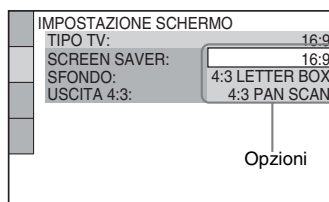

**7** Selezionare un'impostazione utilizzando **↑/↓**, quindi premere **+**.

L'impostazione viene selezionata e la procedura è completa.

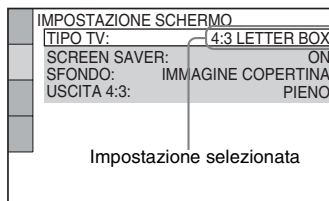

## Ripristino di tutte le impostazioni di [IMPOSTAZIONE]

- 1 Selezionare [REIMPOSTA] al punto 4 e premere  $\oplus$ .
- 2 Selezionare [Sì] utilizzando  $\uparrow/\downarrow$ .  
Per uscire dalla procedura e tornare al display del menu di controllo, selezionare [NO].
- 3 Premere  $\oplus$ .  
Viene ripristinato il valore predefinito di tutte le impostazioni descritte nelle pagine da 66 a 71. Non premere  $I/\text{power}$  durante la reimpostazione del sistema, poiché questo processo richiede alcuni secondi.

### Nota

- Quando si accende il sistema dopo averlo reimpostato e non è inserito alcun disco nell'unità, sullo schermo del televisore viene visualizzato il messaggio della guida. Per eseguire la configurazione rapida (pagina 15), premere  $\oplus$ ; per tornare alla schermata normale, premere CLEAR.

## Impostazione della lingua del display o dell'audio

### [IMPOSTAZIONE LINGUA]

Tramite [IMPOSTAZIONE LINGUA] è possibile scegliere la lingua delle indicazioni visualizzate sullo schermo e dell'audio.

Selezionare [IMPOSTAZIONE LINGUA] nel display di impostazione. Per ulteriori informazioni, vedere "Uso del display di impostazione" (pagina 65).



#### ■ [OSD] (indicazioni su schermo)

Consente di selezionare la lingua per le indicazioni visualizzate sullo schermo del televisore.

#### ■ [MENU] (solo DVD VIDEO)

Consente di selezionare la lingua per il menu del disco.

#### ■ [AUDIO] (solo DVD VIDEO)

Consente di selezionare la lingua dell'audio. Selezionando [ORIGINALE], si seleziona la lingua che ha la priorità nel disco.

#### ■ [SOTTOTITOLO] (solo DVD VIDEO)

Consente di selezionare la lingua per i sottotitoli registrati sul DVD VIDEO.

Selezionando [SEGUI AUDIO], per i sottotitoli viene impostata la stessa lingua selezionata per l'audio.

### Suggerimento

- Se si seleziona [ALTRE →] in [MENU], [AUDIO] e [SOTTOTITOLO], selezionare e immettere il codice della lingua individuato in "Elenco dei codici delle lingue" (pagina 83) utilizzando i tasti numerici.

**Nota**

- Se in [MENU], [AUDIO] o [SOTTOTITOLO] si seleziona una lingua non registrata sul DVD VIDEO, viene automaticamente selezionata una delle lingue registrate (la lingua potrebbe non essere selezionata automaticamente: ciò dipende dal disco).

## Impostazioni di visualizzazione

### [IMPOSTAZIONE SCHERMO]

Scegliere le impostazioni in base alle caratteristiche del televisore che si intende collegare.

Selezionare [IMPOSTAZIONE SCHERMO] nel display di impostazione. Per ulteriori informazioni, vedere “Uso del display di impostazione” (pagina 65).

Le impostazioni predefinite sono sottolineate.

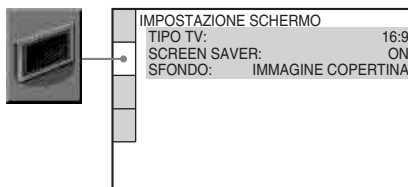

### ■ [TIPO TV]

Consente di selezionare il formato di visualizzazione del televisore collegato (4:3 standard o widescreen).

L'impostazione predefinita varia a seconda del modello commercializzato nel paese di utilizzo.

<b>[16:9]</b>	Selezionare questa funzione quando si collega un televisore widescreen o dotato di funzione widescreen.
<b>[4:3 LETTER BOX]</b>	Selezionare questa opzione quando si collega un televisore con schermo in formato 4:3. Selezionando questa opzione l'immagine è visualizzata in formato widescreen, con bande nere sui bordi superiore ed inferiore dello schermo del televisore.
<b>[4:3 PAN SCAN]</b>	Selezionare questa opzione quando si collega un televisore con schermo in formato 4:3. Visualizza automaticamente l'immagine widescreen su tutto lo schermo, eliminando le porzioni che non vi rientrano.

[16:9]



[4:3 LETTER BOX]



[4:3 PAN SCAN]

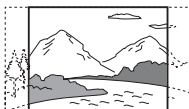

**Nota**

- A seconda delle caratteristiche del DVD, potrebbe essere impostata automaticamente l'opzione [4:3 LETTER BOX] o [4:3 PAN SCAN].

■ **[SCREEN SAVER]**

L'immagine dello screen saver viene visualizzata quando il sistema viene lasciato nel modo di arresto o pausa per 15 minuti, o quando viene riprodotto un CD, un CD DATI (audio MP3) o DVD DATI (audio MP3) per più di 15 minuti. Lo screen saver evita che il dispositivo di visualizzazione venga danneggiato e previene effetti di ghosting (ombra dietro gli oggetti visualizzati). Premere qualsiasi tasto (ad esempio il tasto  $\triangleright$ ) per annullare lo screen saver.

---

**[ON]** Attiva lo screen saver.

---

**[OFF]** Disattiva lo screen saver.

---

■ **[SFONDO]**

Consente di selezionare il colore dello sfondo o dell'immagine visualizzati sullo schermo del televisore nel modo di arresto o durante la riproduzione di un CD, CD DATI (audio MP3) o DVD DATI (audio MP3).

---

**[IMMAGINE COPERTINA]** Consente di visualizzare l'immagine di copertina (immagine fissa), se tale immagine è registrata nel disco (CD-EXTRA, e così via). Se invece il disco non contiene un'immagine di copertina, viene visualizzata l'immagine [GRAFICI].

---

**[GRAFICI]** Mostra un'immagine preimpostata memorizzata nel sistema.

---

**[BLU]** Imposta il blu come colore dello sfondo.

---

**[NERO]** Imposta il nero come colore dello sfondo.

---

# Impostazioni personalizzate

## [IMPOSTAZIONE PERSONALIZZATA]

Questo menu consente di impostare opzioni relative alla riproduzione e di scegliere altre opzioni personalizzate.

Selezionare [IMPOSTAZIONE PERSONALIZZATA] nel display di impostazione. Per ulteriori informazioni, vedere "Uso del display di impostazione" (pagina 65). Le impostazioni predefinite sono sottolineate.



### ■ [MODO PAUSA] (solo DVD VIDEO/DVD-R/DVD-RW)

Consente di selezionare il tipo di visualizzazione dell'immagine nel modo pausa.

<b>[AUTO]</b>	L'immagine, compresi i soggetti in movimento, viene visualizzata senza tremolii. Di norma è consigliabile selezionare questa opzione.
---------------	---

<b>[FOTOGRAMMA]</b>	L'immagine, compresi i soggetti non in movimento, viene visualizzata ad alta risoluzione.
---------------------	---

### ■ [SELEZIONE BRANO] (solo DVD VIDEO)

Consente di assegnare la priorità ai brani audio contenenti il maggior numero di canali quando si riproduce un DVD VIDEO con diversi formati audio (PCM, DTS, MPEG audio o Dolby Digital).

<b>[OFF]</b>	Non assegna alcuna priorità.
--------------	------------------------------

<b>[AUTO]</b>	Assegna la priorità.
---------------	----------------------

#### Nota

- Quando si imposta l'opzione su [AUTO], la lingua potrebbe cambiare. L'impostazione [SELEZIONE

BRANO] ha una priorità più alta rispetto all'impostazione [AUDIO] in [IMPOSTAZIONE LINGUA] (pagina 66) (questa funzione potrebbe non essere disponibile: dipende dal disco).

- Se i brani PCM, DTS, Dolby Digital e MPEG audio hanno lo stesso numero di canali, il sistema seleziona le tracce audio PCM, DTS, Dolby Digital e MPEG audio nell'ordine.

### ■ [RIPRISTINO MULTI-DISC] (solo DVD VIDEO/VIDEO CD)

Consente di attivare e disattivare l'opzione di ripristino della riproduzione per più dischi.

<b>[ON]</b>	Memorizza le impostazioni di ripristino della riproduzione per un massimo di 40 dischi.
-------------	---

<b>[OFF]</b>	Non memorizza le impostazioni di ripristino della riproduzione. La riproduzione riparte dal punto di ripristino solo per il disco attualmente inserito nell'unità.
--------------	--

### ■ [AUDIO DRC] (solo DVD VIDEO)

Restringe l'intervallo dinamico della traccia audio.

È utile per guardare i film a basso volume a tarda notte.

<b>[OFF]</b>	Nessuna compressione dell'intervallo dinamico.
--------------	--

<b>[STANDARD]</b>	Riproduce l'audio con il tipo di intervallo dinamico previsto dal tecnico della registrazione.
-------------------	--

<b>[MAX]</b>	Comprime completamente l'intervallo dinamico.
--------------	---

### ■ [DivX]

**(eccetto per i modelli destinati al Regno Unito e al Nord America)**

Visualizza il codice di registrazione di questo sistema.

Per ulteriori informazioni, visitare il sito Internet <http://www.divx.com>.

# Impostazione dei diffusori

## [IMPOSTAZIONE DIFFUSORI]

Per ottenere un effetto surround ottimale, è necessario impostare i collegamenti dei diffusori e la loro distanza dalla posizione di ascolto. Utilizzare quindi il segnale di prova per regolare il livello dei diffusori e ottenere una regolazione bilanciata.

Selezionare [IMPOSTAZIONE DIFFUSORI] nel display di impostazione. Per ulteriori informazioni, vedere “Uso del display di impostazione” (pagina 65).

Le impostazioni predefinite sono sottolineate.

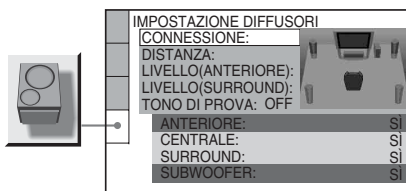

## Per ripristinare le impostazioni predefinite quando si modifica un'impostazione

Selezionare la voce e premere CLEAR. Si noti che l'impostazione [CONNESSIONE] è l'unica per la quale non viene ripristinata l'impostazione predefinita.

### ■ [CONNESSIONE]

Se i diffusori centrale o surround non sono collegati, impostare i parametri per [CENTRALE] e [SURROUND]. L'impostazione del diffusore anteriore e del subwoofer è fissa e non può essere modificata.

[ANTERIORE] [SI]

[CENTRALE] [SI]: normalmente, selezionare questa posizione.  
[NESSUNO]: selezionare questa opzione se non si utilizza un diffusore centrale.

[SURROUND] [SI]: normalmente, selezionare questa posizione.  
[NESSUNO]: selezionare questa opzione se non si utilizza un diffusore surround.

[SUBWOOFER] [SI]

### Nota

- Se si cambia l'impostazione [CONNESSIONE], l'impostazione [FORMAZ. DIFFUSORI] viene reimpostata su [STANDARD].

### ■ [Distanza]

L'impostazione predefinita della distanza per i diffusori dipende dalla posizione di ascolto sotto illustrata.

Se si imposta la distanza con la configurazione rapida (pagina 15), le impostazioni vengono visualizzate automaticamente.

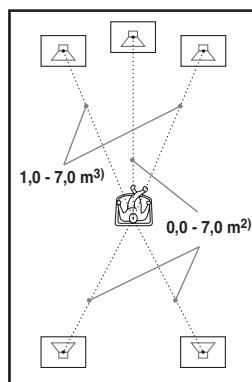

Si consiglia di modificare il valore nel display di impostazione quando i diffusori vengono spostati.

[ANTERIORE] 3,0 m<sup>1</sup>

La distanza del diffusore anteriore dalla posizione di ascolto deve essere compresa tra 1,0 e 7,0 metri<sup>3</sup>.

[CENTRALE] 3,0 m<sup>1</sup>  
(viene visualizzato quando si imposta [CENTRALE] su [SI])

La distanza del diffusore centrale può essere avvicinata di un massimo di 1,6 metri alla posizione di ascolto rispetto alla distanza del diffusore anteriore.

[CONNESSIONE].

<b>[SURROUND] 3,0 m<sup>1)</sup></b> (viene visualizzato quando si imposta [SURROUND] su [SÌ] nell'impostazione [CONNESSIONE]).	La distanza dei diffusori surround può essere avvicinata di un massimo di 5,0 metri alla posizione di ascolto rispetto alla distanza del diffusore anteriore.
--	---

<sup>1)</sup>Quando si esegue la configurazione rapida (pagina 15), le impostazioni predefinite vengono modificate.

<sup>2)</sup>Da 0,0 a 6,9 metri per i modelli destinati al Nord America.

<sup>3)</sup>Da 0,9 a 6,9 metri per i modelli destinati al Nord America.

#### Nota

- Se i diffusori anteriori e surround non vengono posti tutti alla stessa distanza rispetto alla posizione di ascolto, impostare la distanza in base al diffusore più vicino.
- Non collocare i diffusori surround più lontano dalla posizione di ascolto rispetto ai diffusori anteriori.
- A seconda del flusso di input, l'impostazione [Distanza] potrebbe essere inefficace.

#### ■ [LIVELLO (ANTERIORE)]

È possibile modificare il livello dei diffusori anteriori nel modo descritto di seguito. Si consiglia di impostare [TONO DI PROVA] su [ON] per una regolazione più agevole.

<b>[S/D] 0,0 dB</b>	Impostare su un valore compreso tra -6,0 dB e 0,0 dB.
-------------------------	---

<b>[CENTRALE] 0,0 dB</b> (viene visualizzato quando si imposta [CENTRALE] su [SÌ] nell'impostazione [CONNESSIONE]).	Impostare su un valore compreso tra -6,0 dB e +6,0 dB.
--	--

<b>[SUBWOOFER] 0,0 dB</b>	Impostare su un valore compreso tra -6,0 dB e +6,0 dB.
-------------------------------	--

#### ■ [LIVELLO (SURROUND)]

È possibile modificare il livello dei diffusori surround nel modo descritto di seguito. Si consiglia di impostare [TONO DI PROVA] su [ON] per una regolazione più agevole.

<b>[S/D] 0,0 dB</b> (viene visualizzato quando si imposta [SURROUND] su [SÌ] nell'impostazione [CONNESSIONE]).	Impostare su un valore compreso tra -6,0 dB e +6,0 dB.
---	--

## Per regolare il volume di tutti i diffusori contemporaneamente

Utilizzare il comando VOLUME sull'unità oppure premere VOLUME +/- sul telecomando.









#### ■ [TONO DI PROVA]

I diffusori emettono un segnale di prova per regolare [LIVELLO (ANTERIORE)] e [LIVELLO (SURROUND)].

<b>[OFF]</b>	Non viene emesso alcun segnale di prova dai diffusori.
--------------	--

<b>[ON]</b>	Durante la regolazione del livello, il segnale di prova viene emesso dai singoli diffusori in sequenza. Se viene selezionata una delle voci di [IMPOSTAZIONE DIFFUSORI], il segnale di prova viene emesso in sequenza da ciascuno dei diffusori.
-------------	--

## Regolazione del livello dei diffusori utilizzando il segnale di prova

- 1** Premere  **DISPLAY** quando il sistema è nel modo di arresto.  
Viene visualizzato il display del menu di controllo.
- 2** Premere  per selezionare  [IMPOSTAZIONE], quindi premere .  
Vengono visualizzate le opzioni relative a [IMPOSTAZIONE].
- 3** Premere  per selezionare [VERSIONE PERSONALIZZATA], quindi premere .  
Viene visualizzato il display di impostazione.
- 4** Premere più volte  per selezionare [IMPOSTAZIONE DIFFUSORI], quindi premere  .

- 5** Premere più volte  $\uparrow/\downarrow$  per selezionare [TONO DI PROVA], quindi premere  $\oplus$  o  $\rightarrow$ .
- 6** Premere più volte  $\uparrow/\downarrow$  per selezionare [ON], quindi premere  $\oplus$ .  
Il segnale di prova viene emesso da ciascun diffusore in sequenza.
- 7** Dalla posizione di ascolto, regolare il valore di [LIVELLO (ANTERIORE)] o [LIVELLO (SURROUND)] utilizzando  $\leftarrow/\uparrow/\downarrow/\rightarrow$ .  
Il segnale di prova viene emesso solo dal diffusore che si sta regolando.
- 8** Al termine delle regolazioni, premere  $\oplus$ .
- 9** Premere più volte  $\uparrow/\downarrow$  per selezionare [TONO DI PROVA], quindi premere  $\oplus$ .
- 10** Premere più volte  $\uparrow/\downarrow$  per selezionare [OFF], quindi premere  $\oplus$ .

## Ripristino delle impostazioni predefinite

È possibile ripristinare i parametri di sistema, come le stazioni preselezionate, ai valori predefiniti.

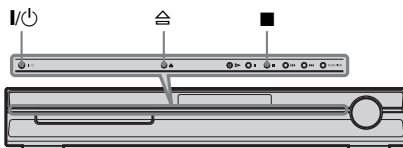

- 1** Premere I/⏻ per accendere il sistema.
- 2** Premere contemporaneamente ■, ⏮ e I/⏻ sull'unità.

Sul display del pannello frontale viene visualizzato "COLD RESET" e le impostazioni tornano ai valori predefiniti.



### Precauzioni

#### Alimentazione

- Scollegare l'unità dalla presa di rete se si prevede di non utilizzarla per un lungo periodo. Scollegare l'unità afferrando il cavo di alimentazione dalla spina, mai tirando il cavo stesso.

#### Installazione

- Collocare il sistema in un ambiente che consenta un'adeguata circolazione d'aria per prevenire il surriscaldamento interno.
- Se l'unità viene utilizzata ad alto volume per periodi prolungati, l'involucro esterno diventa caldo al tatto. Ciò non indica un problema di funzionamento. Tuttavia, evitare di toccare l'apparecchio. Per evitare il surriscaldamento dell'unità, non collocarla in luoghi in cui la ventilazione non sia adeguata.
- Non ostruire le prese di ventilazione collocando oggetti sul sistema. Il sistema è dotato di un amplificatore ad elevata potenza. Se le prese di ventilazione sono bloccate, l'unità potrebbe surriscaldarsi e non funzionare correttamente.
- Non collocare l'unità su superfici morbide (tappeti, coperte, ecc.) o in prossimità di materiali tessili (tendaggi o simili) che potrebbero ostruirne le prese di ventilazione.
- Non installare l'apparecchio in prossimità di fonti di calore quali radiatori o condotti d'aria calda, oppure in luoghi soggetti alla luce solare diretta, a polvere eccessiva, a vibrazioni meccaniche o a urti.
- Non installare l'unità in posizione inclinata. L'unità è progettata per essere utilizzata esclusivamente in posizione orizzontale.
- Tenere l'unità e i dischi lontani da apparecchiature contenenti magneti potenti, quali forni a microonde o diffusori di grandi dimensioni.
- Non collocare oggetti pesanti sull'unità.

#### Funzionamento

- Lo spostamento del sistema da un luogo freddo a uno caldo o il suo utilizzo in un ambiente molto umido potrebbero comportare la formazione di condensa sulle lenti all'interno dell'unità di comando. Ciò potrebbe impedire il corretto funzionamento del sistema. In questo caso, rimuovere il disco e lasciare acceso il sistema per circa mezz'ora, per consentire l'evaporazione della condensa.
- Estrarre il disco durante lo spostamento del sistema; diversamente, si potrebbe danneggiare il disco.

- Se un oggetto dovesse cadere all'interno dell'unità, scollegare l'unità e farla controllare da personale qualificato prima di utilizzarla nuovamente.

#### Regolazione del volume

- Non alzare eccessivamente il volume durante l'ascolto di una parte di brano con livelli di suono molto bassi o con segnali audio assenti. Nel caso in cui venisse riprodotto improvvisamente un suono a livello massimo, i diffusori potrebbero subire danni.

#### Pulizia

- Pulire l'unità, il pannello e i controlli utilizzando un panno morbido leggermente inumidito con una soluzione detergente delicata. Non utilizzare alcun tipo di spugna o polvere abrasiva, né solventi come alcol o benzina. Per qualsiasi domanda o problema riguardante il sistema, rivolgersi al rivenditore Sony più vicino.

#### Dischi di pulizia, detergenti per dischi/lenti

- **Non utilizzare dischi di pulizia o detergenti per dischi/lenti (anche di tipo liquido o spray). Potrebbero provocare anomalie di funzionamento.**

#### Colori del televisore

- Se vengono rilevate irregolarità dei colori dello schermo del televisore causate dai diffusori, spegnere il televisore e riaccenderlo dopo 15 - 30 minuti. Se il problema persiste, allontanare i diffusori dal televisore.

#### IMPORTANTE

Attenzione: questo sistema è in grado di mantenere sullo schermo del televisore un fermo immagine o un'indicazione per un tempo indeterminato. Se un fermo immagine o un'indicazione rimangono visualizzati per un periodo prolungato, lo schermo del televisore potrebbe subire danni permanenti. I televisori a retroproiezione sono particolarmente soggetti a questo problema.

#### Spostamento del sistema

Prima di spostare il sistema, verificare che non vi siano dischi inseriti e scollegare il cavo di alimentazione CA dalla presa di rete.

## Note sui dischi

### Trattamento dei dischi

- Per mantenere i dischi puliti, impugnarli sul bordo. Evitare di toccarne la superficie.
- Non applicare carta né nastro adesivo sui dischi.



- Non esporre i dischi alla luce solare diretta o a fonti di calore, quali condotti di aria calda, né lasciarli in un'auto parcheggiata al sole, poiché la temperatura interna potrebbe aumentare considerevolmente.
- Dopo la riproduzione, riporre i dischi nell'apposita custodia.

### Pulizia

- Prima della riproduzione, passare un panno pulito sui dischi. Procedere dal centro verso l'esterno.



- Non utilizzare solventi come benzina, trementina, detersivi disponibili in commercio o spray antistatici per dischi in vinile.

Il sistema può riprodurre solo dischi circolari standard. L'utilizzo di dischi non standard o di forme particolari (es. rettangolari, a cuore o a stella) potrebbe causare problemi di funzionamento.

Non utilizzare dischi ai quali siano stati applicati accessori disponibili in commercio, quali etichette o anelli.

## Risoluzione dei problemi

Se durante l'utilizzo del sistema si verifica una delle situazioni descritte di seguito, consultare questa guida alla risoluzione dei problemi prima di richiedere la riparazione. Se il problema persiste, rivolgersi al rivenditore Sony più vicino.

Se il personale addetto all'assistenza cambia delle parti durante la riparazione, tali parti potrebbero essere trattenute.

### Alimentazione

#### Il sistema non si accende.

- Verificare che il cavo di alimentazione CA sia collegato in modo saldo.
- Premere **I/O** dopo la scomparsa dell'indicazione "STANDBY" dal display del pannello frontale.

#### Se sul display del pannello frontale vengono visualizzati alternativamente "PROTECTOR" e "PUSH POWER".

Premere **I/O** per spegnere il sistema, quindi controllare quanto segue dopo la scomparsa dell'indicazione "STANDBY".

- I cavi dei diffusori + e - sono in cortocircuito?
- Si stanno utilizzando solo i diffusori specificati?
- Le prese di ventilazione poste sulla parte superiore del sistema sono ostruite?

Dopo aver effettuato questi controlli e aver risolto gli eventuali problemi, accendere il sistema. Se non si riesce a trovare la causa del problema neppure dopo aver effettuato tali controlli, rivolgersi al rivenditore Sony più vicino.

### Immagine

#### Non viene riprodotta alcuna immagine.

- Il cavo SCART (EURO AV) non è collegato saldamente.
- Il cavo SCART (EURO AV) è danneggiato.
- L'unità non è collegata alla presa EURO AV  INPUT corretta (pagina 11).
- L'ingresso video del televisore non è impostato in modo da consentire la visualizzazione delle immagini del sistema.
- Verificare il metodo di uscita del sistema (pagina 17).

#### L'immagine è disturbata.

- Il disco è sporco o presenta delle imperfezioni.

---

**Anche se il formato di visualizzazione è stato impostato su [TIPO TV] in [IMPOSTAZIONE SCHERMO], l'immagine non riempie lo schermo del televisore.**

- Il formato di visualizzazione sul disco è fisso.

---

**Sullo schermo del televisore vengono rilevate irregolarità dei colori.**

Il subwoofer e i diffusori anteriori di questo sistema sono schermati magneticamente per impedire dispersioni magnetiche. Tuttavia è possibile che si verifichino alcune dispersioni dovute all'uso di un magnete di notevole intensità. In questo caso, controllare quanto segue:

- Se i diffusori vengono utilizzati con un proiettore o un televisore CRT, installare i diffusori ad almeno 0,3 m dal televisore.
- Se l'irregolarità del colore persiste, spegnere il televisore e riaccenderlo dopo 15 - 30 minuti.
- Se vengono emessi fruscii, allontanare i diffusori dal televisore.
- Verificare che non vi siano oggetti magnetici (elementi magnetici sul supporto del televisore, dispositivi medici, giocattoli e così via) nelle vicinanze dei diffusori.

## Audio

---

**Non viene riprodotto alcun suono.**

- Il cavo del diffusore non è collegato saldamente.
- Premere MUTE sul telecomando se sul display del pannello frontale è visualizzata l'indicazione "MUTE ON".
- Il sistema è nel modo pausa o riproduzione al rallentatore. Premere ▷ per tornare al modo di riproduzione normale.
- È in corso l'avanzamento o il riavvolgimento rapido. Premere ▷ per tornare al modo di riproduzione normale.
- Verificare le impostazioni dei diffusori (pagina 70).

---

**I suoni provenienti da sinistra e da destra non sono bilanciati o sono invertiti.**

- Accertarsi che i diffusori e i componenti siano collegati correttamente e saldamente.

---

**Il subwoofer non emette audio.**

- Verificare i collegamenti e le impostazioni dei diffusori (vedere a pagina 11, 70).
- Impostare il campo sonoro su "A.F.D. STD" (pagina 25).

---

**Vengono emessi forti ronzii e disturbi.**

- Accertarsi che i diffusori e i componenti siano collegati saldamente.

- Controllare che i cavi di collegamento siano distanti da un trasformatore o motore e ad almeno 3 metri di distanza dal televisore o da una sorgente di luce fluorescente.
- Allontanare il televisore dai componenti audio.
- Le spine e le prese sono sporche. Pulirle con un panno leggermente inumidito con alcol.
- Pulire il disco.

---

**Il suono perde l'effetto stereo quando viene riprodotto un VIDEO CD, un CD o un MP3.**

- Impostare [AUDIO] su [STEREO] premendo AUDIO (pagina 36).
- Accertarsi che il sistema sia collegato correttamente.

---

**Durante la riproduzione di una traccia audio Dolby Digital, DTS o MPEG audio, è difficile percepire l'effetto surround.**

- Accertarsi che sia stata attivata la funzione campo sonoro (pagina 25).
- Verificare i collegamenti e le impostazioni dei diffusori (vedere a pagina 11, 70).
- A seconda del DVD, il segnale di uscita potrebbe non essere smistato sull'intero canale 5.1. Il segnale potrebbe essere monofonico o stereofonico anche se il brano audio è registrato in formato Dolby Digital o MPEG audio.

---

**L'audio viene riprodotto solo dal diffusore centrale.**

- A seconda del disco, l'audio potrebbe essere riprodotto solo dal diffusore centrale.

---

**Il diffusore centrale non riproduce alcun suono.**

- Verificare i collegamenti e le impostazioni dei diffusori (vedere a pagina 11, 70).
- Accertarsi che sia stata attivata la funzione campo sonoro (pagina 25).
- A seconda della sorgente, l'effetto del diffusore centrale potrebbe essere meno accentuato.
- Viene riprodotta una sorgente a 2 canali.

---

**I diffusori surround non riproducono suoni o riproducono un suono di livello molto basso.**

- Verificare i collegamenti e le impostazioni dei diffusori (vedere a pagina 11, 70).
- Accertarsi che sia stata attivata la funzione campo sonoro (pagina 25).
- A seconda della sorgente, l'effetto dei diffusori surround potrebbe essere meno accentuato.
- Viene riprodotta una sorgente a 2 canali.

---

### **I diffusori indicati sul display del pannello frontale non emettono l'audio.**

- Il display del pannello frontale indica la [FORMAZ. DIFFUSORI] selezionata. Non indica i diffusori che emettono l'audio (pagina 25, 63).

### **Funzionamento**

---

#### **Non è possibile effettuare la sintonizzazione delle stazioni radio.**

- Accertarsi che l'antenna sia collegata saldamente. Regolare l'antenna e, se necessario, collegare un'antenna esterna.
- Il segnale delle stazioni è troppo debole (durante la sintonizzazione automatica). Usare la sintonizzazione diretta.
- Non è stata preselezionata alcuna stazione oppure le stazioni preselezionate sono state cancellate (durante la sintonizzazione tramite ricerca delle stazioni preselezionate). Preselezionare le stazioni (pagina 52).
- Premere DISPLAY per visualizzare la frequenza sul display del pannello frontale.

---

#### **Il telecomando non funziona.**

- Vi sono ostacoli tra il telecomando e l'unità.
- La distanza tra il telecomando e l'unità è eccessiva.
- Il telecomando non viene puntato verso il sensore telecomando situato sull'unità.
- Le batterie del telecomando sono scariche.

---

#### **La riproduzione del disco non si avvia.**

- Non è stato inserito alcun disco.
- Il disco è stato inserito dal lato sbagliato. Inserire il disco con il lato di riproduzione rivolto verso il basso.
- Il disco non è posizionato correttamente sul vassoio porta disco.
- Il sistema non consente di riprodurre CD-ROM, e così via (pagina 7).
- Il codice di zona sul DVD non corrisponde a quello del sistema.
- All'interno dell'unità si è creata della condensa che potrebbe danneggiare le lenti. Rimuovere il disco e lasciare l'unità accesa per circa mezz'ora.

---

#### **Non è possibile riprodurre brani audio MP3.**

- Il CD DATI non è registrato nel formato MP3 conforme allo standard ISO 9660 Level 1/Level 2 o Joliet.
- Il DVD DATI non è registrato in un formato MP3 conforme a UDF (Universal Disk Format).
- Il brano audio MP3 non ha estensione “.MP3”.
- Il formato dati non è MP3 anche se il brano ha estensione “.MP3”.

- I dati non sono in formato MPEG1 Audio Layer 3.
- Il lettore non è in grado di riprodurre brani audio in formato MP3PRO.
- L'opzione [MODALITÀ (MP3, JPEG)] è impostata su [IMMAGINE (JPEG)] (pagina 47).
- Se non è possibile cambiare l'impostazione [MODALITÀ (MP3, JPEG)], ricaricare il disco oppure spegnere e riaccendere il sistema.
- Il CD DATI/DVD DATI contiene un file video DivX (eccetto per i modelli destinati al Regno Unito e al Nord America).

---

#### **Non è possibile riprodurre file immagine JPEG.**

- Il CD DATI non è registrato in un formato JPEG conforme allo standard ISO 9660 Level 1/Level 2 o Joliet.
- Il DVD DATI non è registrato in un formato JPEG conforme a UDF (Universal Disk Format).
- Ha un'estensione diversa da “.JPEG” o “.JPG”.
- Le dimensioni sono superiori a 3.072 (larghezza) × 2.048 (altezza) pixel nel modo normale oppure a 2.000.000 pixel in caso di JPEG progressivo, utilizzato principalmente sui siti Web Internet.
- Le immagini non entrano nello schermo del televisore e risultano ridotte.
- L'opzione [MODALITÀ (MP3, JPEG)] è impostata su [AUDIO (MP3)] (pagina 47).
- Se non è possibile cambiare l'impostazione [MODALITÀ (MP3, JPEG)], ricaricare il disco oppure spegnere e riaccendere il sistema.
- Il CD DATI/DVD DATI contiene un file video DivX (eccetto per i modelli destinati al Regno Unito e al Nord America).

---

#### **La riproduzione di brani audio MP3 e di file immagine JPEG viene avviata contemporaneamente.**

- L'opzione [MODALITÀ (MP3, JPEG)] è impostata su [AUTO] (pagina 47).

---

#### **Non è possibile riprodurre file video DivX (eccetto per i modelli destinati al Regno Unito e al Nord America).**

- Il file non è stato creato in formato DivX.
- Ha un'estensione diversa da “.AVI” o “.DIVX”.
- Il CD DATI/DVD DATI non è registrato in un formato DivX conforme allo standard ISO 9660 Level 1/Level 2 o Joliet/UDF.
- Il file video DivX ha dimensioni maggiori di 720 (larghezza) × 576 (altezza).

---

**I titoli dell'album, del brano o del file non vengono visualizzati correttamente.**

- Il sistema è in grado di visualizzare correttamente solo i caratteri alfanumerici. Gli altri caratteri vengono visualizzati come [\*].

---

**Il disco non viene riprodotto dall'inizio.**

- È stata selezionata la riproduzione programmata, in ordine casuale o la riproduzione ripetuta dei brani.  
Premere CLEAR per eliminare queste funzioni prima di avviare la riproduzione di un disco.
- È stato selezionato il modo di ripristino riproduzione.  
Nel modo di arresto, premere ■ sull'unità o sul telecomando, quindi avviare la riproduzione (pagina 31).
- Sullo schermo del televisore viene visualizzato automaticamente il titolo oppure il menu DVD o PBC.

---

**Il sistema avvia automaticamente la riproduzione del disco.**

- Per il DVD è attivata la funzione di riproduzione automatica.

---

**La riproduzione si arresta automaticamente.**

- Alcuni dischi contengono un segnale di pausa automatica. Durante la riproduzione di tali dischi, quando il sistema individua il segnale di pausa, la riproduzione viene arrestata.

---

**Non è possibile effettuare alcune operazioni quali l'arresto, la ricerca, la riproduzione al rallentatore o la riproduzione ripetuta.**

- A seconda del disco, potrebbe non essere possibile effettuare alcune delle operazioni descritte.  
Consultare le istruzioni per l'uso fornite con il disco.

---

**I messaggi non vengono visualizzati sullo schermo del televisore nella lingua desiderata.**

- Nel display di impostazione, selezionare la lingua desiderata per le indicazioni a schermo in [OSD] sotto [IMPOSTAZIONE LINGUA] (pagina 66).

---

**Non è possibile modificare la lingua del brano audio.**

- Il DVD in fase di riproduzione non contiene brani registrati in più lingue.
- Il DVD non consente di modificare la lingua dell'audio.

---

**Non è possibile modificare la lingua dei sottotitoli.**

- Il DVD in fase di riproduzione non contiene sottotitoli registrati in più lingue.

- Il DVD non consente di modificare la lingua dei sottotitoli.

---

**Non è possibile disattivare i sottotitoli.**

- Il DVD non consente di disattivare i sottotitoli.

---

**Non è possibile modificare l'angolo di inquadratura.**

- Il DVD in fase di riproduzione non contiene più angoli di inquadratura registrati (pagina 41).
- Il DVD non consente di modificare l'angolo di inquadratura.

---

**Non è possibile espellere il disco e sul display del pannello frontale viene visualizzata l'indicazione "LOCKED".**

- Rivolgersi al rivenditore Sony o al servizio di assistenza autorizzato Sony.

---

**Sullo schermo del televisore appare l'indicazione [ERRORE DI LETTURA DATI] durante la riproduzione di un CD DATI o DVD DATI.**

- Il brano audio MP3/file immagine JPEG/file video DivX\* che si desidera riprodurre è danneggiato.
  - I dati non sono in formato MPEG1 Audio Layer 3.
  - Il formato del file immagine JPEG non è conforme allo standard DCF.
  - Il file immagine JPEG ha estensione ".JPG" o ".JPEG", ma non è in formato JPEG.
  - Il file che si desidera riprodurre ha estensione ".AVI" o ".DIVX", ma non è in formato DivX, oppure è in un formato DivX non conforme ai profili DivX Certified\*.
- \* Eccetto per i modelli destinati al Regno Unito e al Nord America.

---

**Il sistema non funziona normalmente.**

- Scollegare il cavo di alimentazione CA dalla presa di rete e ricollegarlo dopo qualche minuto.

---

**L'unità non è utilizzabile e sul display del pannello frontale viene visualizzata l'indicazione "CHILD LOCK" quando si preme un tasto sull'unità.**

- Disattivare la funzione di blocco per bambini (pagina 59).



## Funzione di autodiagnosi

*(lettere/numeri visualizzati sul display)*

Se è stata attivata la funzione di autodiagnosi per impedire il verificarsi di problemi di funzionamento del sistema, sul display del pannello frontale o sullo schermo del televisore viene visualizzato un codice di errore di 5 caratteri (es. C 13 50) con una combinazione di una lettera e 4 cifre. In questo caso, consultare la seguente tabella.

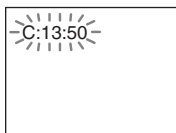

Primi 3 caratteri del codice di errore	Causa e/o azione correttiva
C 13	Il disco è sporco. ➔Pulire il disco con un panno morbido (pagina 74).
C 31	Il disco non è stato inserito in modo corretto. ➔Riavviare il sistema e reinserire correttamente il disco.
E XX (xx indica un numero)	Per impedire il verificarsi di problemi di funzionamento, il sistema ha attivato la funzione di autodiagnosi. ➔Rivolgersi al rivenditore Sony o al servizio di assistenza autorizzato Sony indicando il codice di errore di 5 caratteri. Esempio: E 61 10

## Durante la visualizzazione del numero di versione sullo schermo del televisore

All'accensione del sistema, sullo schermo del televisore potrebbe essere visualizzato il numero di versione [VER.X.XX] (X è un numero). Nonostante non si tratti di un problema di funzionamento (il numero di versione è destinato all'uso solamente da parte dell'assistenza Sony), non è possibile utilizzare normalmente il sistema. Spegnerlo e quindi accenderlo di nuovo per utilizzarlo.



# Specifiche tecniche

## Sezione amplificatore

Modo stereo (nominale) 50 W + 50 W (a 3 ohm, 1 kHz, 1% THD)

Modo surround (riferimento)

Potenza di uscita RMS  
FL/FR/C/SL/SR\*: 67 watt  
(per canale a 3 ohm,  
1 kHz, 10% THD)  
Subwoofer\*: 65 watt (a 3  
ohm, 80 Hz, 10% THD)

\* A seconda delle impostazioni del campo sonoro e della sorgente, potrebbe non essere riprodotto alcun suono.

Ingressi (analogici)

TV (AUDIO IN) Sensibilità: 450/250 mV

## Sistema DVD

Laser Laser a semiconduttore  
(DVD:  $\lambda = 650$  nm)  
(CD:  $\lambda = 790$  nm)  
Durata di emissione:  
continua

Sistema formato segnale PAL/NTSC

## Sezione sintonizzatore\*

Sistema Sintetizzatore digitale  
bloccato al quarzo PLL

Sezione sintonizzatore FM

Campo di sintonia

Modelli destinati al Nord America:

87,5 MHz - 108,0 MHz  
(incrementi di 100 kHz)

Altri modelli: 87,5 MHz - 108,0 MHz  
(incrementi di 50 kHz)

Antenna Antenna a filo FM

Terminali antenna 75 ohm, non bilanciati

Frequenza intermedia 10,7 MHz

Sezione sintonizzatore AM

Campo di sintonia

Modelli destinati al Nord America, Messico e

all'America Latina:  
530 kHz - 1.710 kHz (con  
intervallo impostato a  
10 kHz)

531 kHz - 1.710 kHz (con  
intervallo impostato a  
9 kHz)

Modelli destinati all'Europa, alla Russia e al

Medioriente:  
531 kHz - 1.602 kHz (con  
intervallo impostato a 9  
kHz)

Modelli destinati all'Australia e alla Nuova Zelanda:

531 kHz - 1.710 kHz (con  
intervallo impostato a 9  
kHz)

530 kHz - 1.710 kHz (con  
intervallo impostato a 10  
kHz)

Altri modelli:

531 kHz - 1.602 kHz (con  
intervallo impostato a 9  
kHz)

530 kHz - 1.610 kHz (con  
intervallo impostato a 10  
kHz)

Antenna

Antenna a telaio AM

Frequenza intermedia

450 kHz

## Sezione video

Uscite

VIDEO: 1 Vp-p 75 ohm  
R/G/B: 0,7 Vp-p 75 ohm

## Diffusori

### Anteriore/Surround (SS-TS71)

Sistema diffusori Full range Bass reflex con  
schermatura magnetica

Unità diffusore 65 mm, tipo conico

Impedenza nominale 3 ohm

Dimensioni (circa) 93 mm  $\times$  162 mm  $\times$  75 mm  
(l/a/p)

Peso (circa) 0,6 kg

### Centrale (SS-CT71)

Sistema diffusori Full range Bass reflex con  
schermatura magnetica

Unità diffusore 65 mm, tipo conico

Impedenza nominale 3 ohm

Dimensioni (circa) 265 mm  $\times$  91 mm  $\times$  80 mm  
(l/a/p)

Peso (circa) 0,7 kg

### Subwoofer (SS-WS84)

Sistema diffusori Subwoofer Bass reflex

Unità diffusore 150 mm, tipo conico

Impedenza nominale 3 ohm

Dimensioni (circa) 169 mm  $\times$  300 mm  $\times$   
335 mm (l/a/p)

Peso (circa) 3,8 kg

## Generali

Requisiti di alimentazione

220 V - 240 V CA,  
50/60 Hz

Consumo energetico

Acceso: 80 W  
Standby: 0,3 W (nel modo  
Risparmio energetico)

Dimensioni (circa)

430 mm  $\times$  67 mm  $\times$   
310 mm (l/a/p) incluse le  
parti sporgenti

Peso (circa)

3,2 kg

Design e caratteristiche tecniche soggetti a modifiche senza preavviso.

\* “di cui al par. 3 dell’Allegato A al D.M. 25/06/85 e al par. 3 dell’Allegato 1 al D.M. 27/08/87”

### **Disimballaggio**

- Diffusori anteriori (2)
- Diffusore centrale (1)
- Diffusori surround (2)
- Subwoofer (1)
- Antenna a telaio AM (1)
- Antenna a filo FM (1)
- Cavi dei diffusori (6, rosso/bianco/verde/grigio/blu/viola)
- Telecomando (1)
- Batterie R6 (tipo AA) (2)
- Istruzioni per l’uso

## **Glossario**

### **Album**

Sezione di una sequenza video o musicale su un CD dati contenente file JPEG o brani audio MP3.

### **Brano**

Sezione di una sequenza video o musicale su un VIDEO CD, CD o MP3. Un album è composto da più brani (solo MP3).

### **Capitolo**

Suddivisione di un titolo su un DVD. Più capitoli compongono un titolo.

### **Codice di zona**

Sistema utilizzato per proteggere il copyright. Ad ogni sistema DVD e ad ogni disco DVD viene assegnato un codice numerico di zona in base all’area di vendita. Questi codici sono indicati sia sul sistema che sulla confezione del disco. Il sistema è in grado di riprodurre i dischi con codice corrispondente al proprio codice di zona, nonché i dischi contrassegnati dal simbolo “Ⓜ”. La limitazione di zona sussiste anche nel caso non sia indicato alcun codice di zona sul DVD.

### **Controllo della riproduzione PBC (PlayBack Control)**

Segnali codificati su VIDEO CD (Versione 2.0) per il controllo della riproduzione. Utilizzando i menu a schermo registrati su VIDEO CD con funzioni PBC, è possibile avviare programmi interattivi semplici e divertenti, programmi con funzioni di ricerca, e così via.

### **DivX® (eccetto per i modelli destinati al Regno Unito e al Nord America)**

Tecnologia video digitale creata da DivX, Inc. I filmati codificati con la tecnologia DivX sono tra quelli che offrono livelli qualitativi più elevati con dimensioni dei file relativamente contenute.



## Dolby Digital

Questo formato audio per le sale cinematografiche è più avanzato di Dolby Surround Pro Logic. In questo formato, i diffusori surround riproducono il suono stereo con una gamma di frequenza estesa, mentre i bassi profondi vengono riprodotti tramite un canale subwoofer indipendente. Questo formato è anche denominato "5.1", mentre il canale del subwoofer è indicato come canale 0.1 (dal momento che funziona solo quando sono necessari bassi profondi). I sei canali di questo formato vengono registrati separatamente per ottenere una migliore separazione fra di essi. Inoltre, poiché tutti i segnali vengono elaborati in digitale, il deterioramento del segnale è ridotto al minimo.

## Dolby Pro Logic II

La tecnologia Dolby Pro Logic II crea cinque canali di uscita a banda piena da sorgenti a 2 canali. Questo avviene mediante un decodificatore surround a matrice adattativa di elevata purezza che utilizza le proprietà spaziali della registrazione originale senza aggiungervi nuovi suoni o tonalità.

### ■ Modo MOVIE

Il modo MOVIE (cinema) viene utilizzato per i programmi televisivi stereo e per quelli codificati in Dolby Surround. Il risultato è una migliore direzionalità dei campi sonori con una qualità assimilabile a quella dell'audio del canale 5.1 separato.

### ■ Modo MUSIC

Il modo MUSIC (musica) viene utilizzato per le registrazioni musicali stereo e consente di ottenere una dimensione audio più ampia e profonda.

## Dolby Surround Pro Logic

Metodo di decodificazione Dolby Surround che crea quattro canali da un suono a 2 canali. Rispetto al precedente sistema Dolby Surround, il Dolby Surround Pro Logic riproduce in modo più naturale il panning da sinistra a destra e localizza i suoni in maniera più precisa. Per ottenere il migliore risultato dal Dolby Surround Pro Logic, è necessario utilizzare due diffusori surround e un diffusore centrale. I diffusori surround riproducono il suono monofonico.

## DTS

Tecnologia di compressione audio digitale sviluppata da DTS, Inc. Questa tecnologia è conforme al surround 5.1 canali. Il canale posteriore è stereo e in questo formato è previsto un canale subwoofer distinto. La tecnologia DTS è caratterizzata dagli stessi 5.1 canali audio digitali distinti di qualità elevata. Questa separazione dei canali è ottenuta attraverso la registrazione separata e l'elaborazione in digitale di tutti i dati di canale.

## DVD

Disco che può contenere fino a 8 ore di immagini in movimento sebbene il suo diametro sia lo stesso di quello di un CD.

La capacità di un DVD a strato singolo e a lato singolo è di 4,7 GB, vale a dire 7 volte superiore a quella di un CD. La capacità sale a 8,5 GB per i DVD a doppio strato e a lato singolo, a 9,4 GB per i DVD a strato singolo e a doppio lato e addirittura a 17 GB per i DVD a doppio strato e a doppio lato.

I dati video utilizzano il formato MPEG 2, uno dei formati standard della tecnologia di compressione digitale più diffusi. I dati video vengono compressi a circa 1/40 delle dimensioni originali. I DVD impiegano inoltre una tecnologia di codifica a velocità variabile che consente l'elaborazione dei dati allocati in base allo stato dell'immagine.

I dati audio vengono registrati sia in Dolby Digital che in PCM, consentendo di ottenere una qualità audio più realistica.

Inoltre, i DVD sono dotati di varie funzioni avanzate, quali multiangolazione, multilingue e protezione.

## DVD+RW

Il DVD+RW (più RW) è un disco registrabile e riscrivibile caratterizzato da un formato di registrazione comparabile al formato DVD VIDEO.

## **DVD-RW**

Il DVD-RW è un disco registrabile e riscrivibile avente le stesse dimensioni di un DVD VIDEO. Il DVD-RW ha due formati di registrazione: VR e Video. I DVD-RW registrati in formato Video hanno lo stesso formato dei DVD VIDEO, mentre i dischi registrati in formato VR (Video Recording) consentono di modificare o programmare i contenuti registrati.

## **File**

Un'immagine JPEG o un video DivX\* registrati su un CD DATI/DVD DATI ("file" è una definizione esclusiva di questo sistema). Ad ogni file corrisponde un'immagine o filmato singolo.

\* Eccetto per i modelli destinati al Regno Unito e al Nord America.

## **Formato cinematografico e formato video**

I DVD possono avere due formati, video o cinematografico. I DVD in formato cinematografico contengono le stesse immagini (24 fotogrammi al secondo) che vengono proiettate nelle sale cinematografiche. I DVD in formato video, utilizzati ad esempio per telefilm e film per la televisione, visualizzano invece le immagini a 30 fotogrammi (o 60 campi) al secondo.

## **Funzione multiangolazione**

Alcuni DVD contengono la stessa scena registrata da diverse angolazioni.

## **Funzione multilingue**

Alcuni DVD contengono audio o sottotitoli per una sequenza video registrati in più lingue.

## **MPEG audio**

Un sistema di codifica per la compressione di segnali audio digitali. MPEG-1 è utilizzato per MP3 (MPEG-1 Audio Layer-3). MPEG-2 è utilizzato per uno dei formati audio di DVD.

## **PCM (Pulse Code Modulation)**

Un metodo per convertire audio analogico in audio digitale. È utilizzato per il formato audio Compact Disc (CD).

## **Protezione**

Funzione del DVD che ne limita la riproduzione in base al limite di età dell'utente definito in ciascun paese. Il tipo di limitazione varia da disco a disco: quando la funzione viene attivata, la riproduzione non è consentita oppure le scene cruente vengono saltate o sostituite da altre scene, e così via.

## **Scena**

Nei VIDEO CD con funzioni di controllo della riproduzione (PBC), i menu a schermo, le immagini in movimento e le immagini fisse vengono suddivisi in sezioni denominate "scene".

## **Titolo**

In un DVD video, il titolo è la sezione più lunga di una sequenza video o musicale, un film, ecc.; in un DVD audio corrisponde invece all'intero album.

## **VIDEO CD**

Compact disc contenente immagini in movimento.

I dati video utilizzano il formato MPEG 1, uno dei formati standard della tecnologia di compressione digitale più diffusi. I dati video vengono compressi a circa 1/140 delle dimensioni originali. Un VIDEO CD da 12 cm può quindi contenere fino a 74 minuti di immagini in movimento.

I VIDEO CD contengono anche dati audio compressi. I suoni che non rientrano nella gamma dell'udito umano vengono compressi, mentre non vengono compressi i suoni udibili. I VIDEO CD possono contenere fino a sei volte le informazioni audio contenute nei CD audio tradizionali.

Esistono 2 versioni di VIDEO CD.

- Versione 1.1: consente di riprodurre solo immagini in movimento e suoni.
- Versione 2.0: consente di riprodurre immagini fisse ad alta risoluzione e di attivare le funzioni PBC.

Questo sistema accetta entrambe le versioni.

## Elenco dei codici delle lingue

L'ortografia delle lingue è conforme allo standard ISO 639 1988 (E/F).

Codice Lingua	Codice Lingua	Codice Lingua	Codice Lingua
1027 Afar	1183 Irish	1347 Maori	1507 Samoan
1028 Abkhazian	1186 Scots Gaelic	1349 Macedonian	1508 Shona
1032 Afrikaans	1194 Galician	1350 Malayalam	1509 Somali
1039 Amharic	1196 Guarani	1352 Mongolian	1511 Albanian
1044 Arabic	1203 Gujarati	1353 Moldavian	1512 Serbian
1045 Assamese	1209 Hausa	1356 Marathi	1513 Siswati
1051 Aymara	1217 Hindi	1357 Malay	1514 Sesotho
1052 Azerbaijani	1226 Croatian	1358 Maltese	1515 Sundanese
1053 Bashkir	1229 Hungarian	1363 Burmese	1516 Swedish
1057 Byelorussian	1233 Armenian	1365 Nauru	1517 Swahili
1059 Bulgarian	1235 Interlingua	1369 Nepali	1521 Tamil
1060 Bihari	1239 Interlingue	1376 Dutch	1525 Telugu
1061 Bislama	1245 Inupiak	1379 Norwegian	1527 Tajik
1066 Bengali; Bangla	1248 Indonesian	1393 Occitan	1528 Thai
1067 Tibetan	1253 Icelandic	1403 (Afan)Oromo	1529 Tigrinya
1070 Breton	1254 Italian	1408 Oriya	1531 Turkmen
1079 Catalan	1257 Hebrew	1417 Punjabi	1532 Tagalog
1093 Corsican	1261 Japanese	1428 Polish	1534 Setswana
1097 Czech	1269 Yiddish	1435 Pashto;	1535 Tonga
1103 Welsh	1283 Javanese	Pushto	1538 Turkish
1105 Danish	1287 Georgian	1436 Portuguese	1539 Tsonga
1109 German	1297 Kazakh	1463 Quechua	1540 Tatar
1130 Bhutani	1298 Greenlandic	1481 Rhaeto-	1543 Twi
1142 Greek	1299 Cambodian	Romance	1557 Ukrainian
1144 English	1300 Kannada	1482 Kirundi	1564 Urdu
1145 Esperanto	1301 Korean	1483 Romanian	1572 Uzbek
1149 Spanish	1305 Kashmiri	1489 Russian	1581 Vietnamese
1150 Estonian	1307 Kurdish	1491 Kinyarwanda	1587 Volapük
1151 Basque	1311 Kirghiz	1495 Sanskrit	1613 Wolof
1157 Persian	1313 Latin	1498 Sindhi	1632 Xhosa
1165 Finnish	1326 Lingala	1501 Sangho	1665 Yoruba
1166 Fiji	1327 Laothian	1502 Serbo-	1684 Chinese
1171 Faroese	1332 Lithuanian	Croatian	1697 Zulu
1174 French	1334 Latvian;	1503 Singhalese	
1181 Frisian	Lettish	1505 Slovak	1703 Non specificato
	1345 Malagasy	1506 Slovenian	

## Elenco dei codici di area per la protezione

Codice Area	Codice Area	Codice Area	Codice Area
2044 Argentina	2115 Danimarca	2363 Malaysia	2489 Russia
2047 Australia	2424 Filippine	2362 Messico	2501 Singapore
2046 Austria	2165 Finlandia	2379 Norvegia	2149 Spagna
2057 Belgio	2174 Francia	2390 Nuova Zelanda	2499 Svezia
2070 Brasile	2109 Germania	2427 Pakistan	2086 Svizzera
2079 Canada	2276 Giappone	2376 Paesi bassi	2528 Thailandia
2090 Cile	2248 India	2436 Portogallo	
2092 Cina	2238 Indonesia	2184 Regno Unito	
2304 Corea	2254 Italia		

# Indice dei componenti e dei comandi

Per ulteriori informazioni, consultare le pagine indicate fra parentesi.

## Pannello frontale

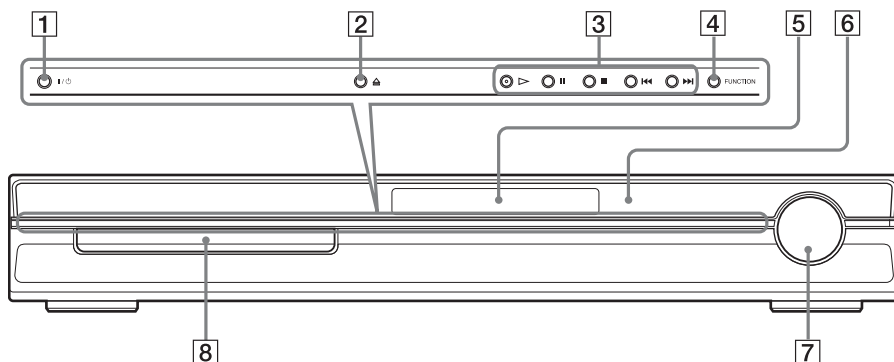

- |   |                                     |
|---|-------------------------------------|
| <b>1</b> I/O (accesso/standby) (21)         | <b>6</b> (sensore telecomando) (10) |
| <b>2</b> (apertura/chiusura) (21)           | <b>7</b> Controllo VOLUME (21)      |
| <b>3</b> Funzionamento del disco (21)       | <b>8</b> Vassoio porta disco (21)   |
| <b>4</b> FUNCTION (21)                      |                                     |
| <b>5</b> Display del pannello frontale (85) |                                     |

## Pannello posteriore

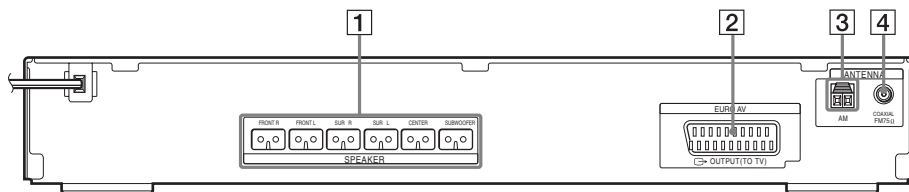

- |   |                                    |
|---|------------------------------------|
| <b>1</b> Prese SPEAKER (11)                 | <b>3</b> Terminale AM (11)         |
| <b>2</b> Presa EURO AV  OUTPUT (TO TV) (11) | <b>4</b> Presa COAXIAL FM 75Ω (11) |

## Display del pannello frontale

### Indicazioni nel display del pannello frontale

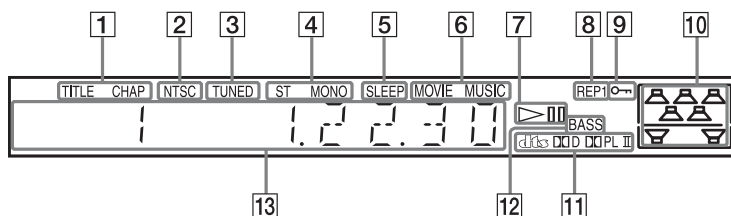

- 1 Si illumina quando le informazioni temporali di un titolo o di un capitolo compaiono sul display del pannello frontale (solo DVD). (38)
- 2 Si illumina quando viene caricato un disco NTSC.
- 3 Si illumina alla ricezione di una stazione (solo radio). (52)
- 4 Effetto monofonico/stereo (solo radio). (53)
- 5 Si illumina quando viene impostata la funzione di spegnimento programmato. (58)
- 6 Si illumina quando viene selezionato il modo MOVIE o MUSIC. (24)
- 7 Stato di riproduzione (solo funzione DVD).
- 8 Modo di ripetizione corrente. (34)
- 9 Si illumina quando è attiva la funzione di blocco per bambini. (59)
- 10 Indica la [FORMAZ. DIFFUSORI] selezionata. (63)
- 11 Formato surround corrente (eccetto JPEG).
- 12 Si illumina quando viene selezionata la funzione DYNAMIC BASS. (57)
- 13 Visualizza lo stato del sistema, ad esempio capitolo, titolo o numero di brano, informazioni sui tempi, frequenza radio, stato di riproduzione, campo sonoro e così via.

## Guida al display del menu di controllo

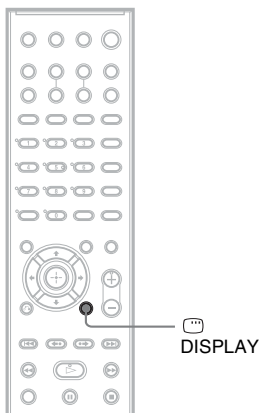

Utilizzare il display del menu di controllo per selezionare una funzione e visualizzare informazioni correlate. Premere più volte  DISPLAY per attivare o modificare il display del menu di controllo in base alle modalità seguenti:

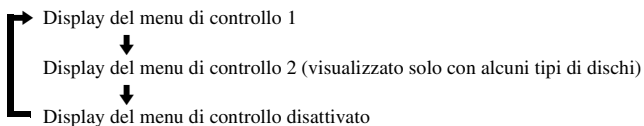

---

### Display del menu di controllo

I display del menu di controllo 1 e 2 mostrano voci diverse a seconda del tipo di disco. Per informazioni più dettagliate sulle singole voci, consultare le pagine indicate tra parentesi.

Esempio: display del menu di controllo 1 durante la riproduzione di un DVD VIDEO.

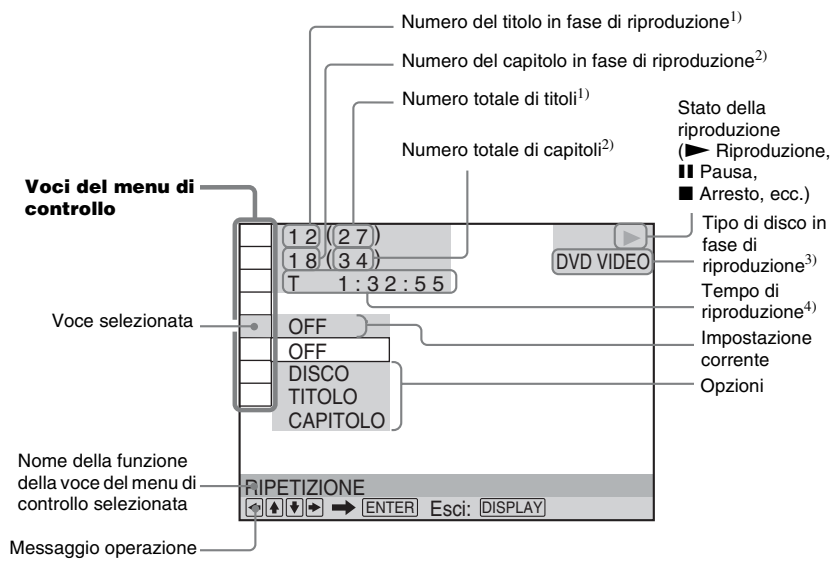

<sup>1)</sup> Visualizza il numero della scena per i VIDEO CD (se la funzione PBC è attivata), il numero del brano per i VIDEO CD/CD e il numero dell'album per i CD DATI/DVD DATI. Numero dell'album video DivX per i CD DATI/DVD DATI (eccetto i modelli destinato al Regno Unito e al Nord America).

<sup>2)</sup> Visualizza il numero dell'indice per i VIDEO CD, il numero del brano audio MP3 o il numero del file immagine JPEG per i CD DATI/DVD DATI. Numero del file video DivX per i CD DATI/DVD DATI (eccetto i modelli destinato al Regno Unito e al Nord America).

<sup>3)</sup> Visualizza i Super VCD con la dicitura "SVCD". Visualizza i CD DATI/DVD DATI con la dicitura "MP3" nel display del menu di controllo 1 o "JPEG" nel display del menu di controllo 2.













<sup>4)</sup> Visualizza la data dei file in formato JPEG.

## Per disattivare il display

Premere DISPLAY.

## Elenco delle voci del menu di controllo

Voce	Nome della voce, funzione, tipo di disco corrispondente
	<b>[TITOLO] (pagina 28)/[SCENA] (pagina 28)/[BRANO] (pagina 28)</b> Consente di selezionare il titolo, la scena o il brano da riprodurre.
	<b>[CAPITOLO] (pagina 28)/[INDICE] (pagina 28)</b> Consente di selezionare il capitolo o l'indice da riprodurre.
	<b>[BRANO] (pagina 28)</b> Consente di selezionare il brano da riprodurre.
	<b>[ORIGINALE/PLAY LIST] (pagina 38)</b> Consente di selezionare il tipo di titoli (DVD-RW/DVD-R) da riprodurre, scegliendo fra [ORIGINALE] e una [PLAY LIST] modificata.



	<p><b>[DURATA/TESTO] (pagina 28)</b>          Consente di controllare il tempo trascorso e il tempo di riproduzione residuo.          Consente di immettere il codice temporale per la ricerca di immagini o di brani musicali.          Consente di visualizzare il testo del DVD/CD o il nome del brano MP3.</p> <p style="text-align: right;">DVD-V   DVD-VR   VIDEO CD   C D   DATA-CD   DATA DVD</p>
	<p><b>[FORMAZ. DIFFUSORI] (pagina 63)</b>          Stabilisce la disposizione dei diffusori.</p> <p style="text-align: right;">DVD-V   DVD-VR   VIDEO CD   C D   DATA-CD   DATA DVD</p>
	<p><b>[PROGRAMMA] (pagina 32)</b>          Consente di selezionare il brano da riprodurre nell'ordine desiderato.</p> <p style="text-align: right;">VIDEO CD   C D</p>
	<p><b>[CASUALE] (pagina 33)</b>          Riproduce i brani del disco in ordine casuale.</p> <p style="text-align: right;">VIDEO CD   C D   DATA-CD   DATA DVD</p>
	<p><b>[RIPETIZIONE] (pagina 34)</b>          Consente di riprodurre ripetutamente l'intero disco (tutti i titoli/tutti i brani/tutti gli album) o un titolo/capitolo/brano/album.</p> <p style="text-align: right;">DVD-V   DVD-VR   VIDEO CD   C D   DATA-CD   DATA DVD</p>
	<p><b>[SINC. AV] (pagina 42)</b>          Consente di regolare il ritardo fra riproduzione dell'audio e delle immagini.</p> <p style="text-align: right;">DVD-V   DVD-VR   VIDEO CD   DATA-CD   *   DATA DVD *</p>
	<p><b>[PROTEZIONE] (pagina 60)</b>          Consente di impostare il divieto di riproduzione su questo sistema.</p> <p style="text-align: right;">DVD-V   DVD-VR   VIDEO CD   C D   DATA-CD   DATA DVD</p>
	<p><b>[IMPOSTAZIONE] (pagina 65)</b>          Impostazione [VERSIONE RAPIDA] (pagina 15)          La configurazione rapida serve per selezionare la lingua per le indicazioni a schermo, il formato di visualizzazione del televisore, la disposizione dei diffusori e di scegliere sì o no per avviare la calibrazione automatica.          [VERSIONE PERSONALIZZATA]          Consente di eseguire varie impostazioni, in aggiunta a quelle della configurazione rapida.          [REIMPOSTA]          Consente di ripristinare le impostazioni predefinite per le opzioni di [IMPOSTAZIONE].</p> <p style="text-align: right;">DVD-V   DVD-VR   VIDEO CD   C D   DATA-CD   DATA DVD</p>
	<p><b>[ALBUM] (pagina 28)</b>          Consente di selezionare l'album da riprodurre.</p> <p style="text-align: right;">DATA-CD   DATA DVD</p>
	<p><b>[FILE] (pagina 28)</b>          Consente di selezionare il file immagine JPEG o il file video DivX* da riprodurre.</p> <p style="text-align: right;">DATA-CD   DATA DVD</p>
 **	<p><b>[DATA] (pagina 41)</b>          Consente di visualizzare la data di una foto scattata con una fotocamera digitale.</p> <p style="text-align: right;">DATA-CD   DATA DVD</p>
 **	<p><b>[INTERVALLO] (pagina 48)</b>          Specifica la durata di visualizzazione delle diapositive sullo schermo del televisore.</p> <p style="text-align: right;">DATA-CD   DATA DVD</p>
 **	<p><b>[EFFETTO] (pagina 48)</b>          Consente di selezionare gli effetti di transizione da utilizzare durante una proiezione di diapositive.</p> <p style="text-align: right;">DATA-CD   DATA DVD</p>
 **	<p><b>[MODALITÀ (MP3, JPEG)] (pagina 47)</b>          Consente di selezionare il tipo di dati - brano audio MP3 (AUDIO), file immagine JPEG (IMMAGINE) o entrambi (AUTO) - da riprodurre quando si riproduce un CD DATI/DVD DATI.</p> <p style="text-align: right;">DATA-CD   DATA DVD</p>



\* Eccetto per i modelli destinati al Regno Unito e al Nord America.

\*\* Queste voci non vengono visualizzate durante la riproduzione di un CD DATI/DVD DATI contenente un file video in formato DivX (eccetto i modelli destinati al Regno Unito e al Nord America).

**Suggerimento**

- L'indicatore relativo all'icona del menu di controllo si illumina in verde  →  quando si seleziona una voce qualsiasi tranne [OFF] (solo [PROGRAMMA], [CASUALE], [RIPETIZIONE] e [SINC. AV]). L'indicatore [ORIGINALE/PLAY LIST] si illumina in verde quando si seleziona [PLAY LIST] (impostazione predefinita).

# Opzioni del display di impostazione DVD

Il display di impostazione DVD consente di impostare le seguenti opzioni.

L'ordine con il quale sono riportate le opzioni potrebbe essere diverso dalla effettiva visualizzazione.

## IMPOSTAZIONE LINGUA

- OSD\*
- MENU\*
- AUDIO\*
- SOTTOTITOLO\*

## IMPOSTAZIONE PERSONALIZZATA

- MODO — AUTO
- PAUSA — FOTOGRAMMA
- SELEZIONE — OFF
- BRANO — AUTO
- RIPRISTINO — ON
- MULTI-DISC — OFF
- AUDIO DRC — OFF
  - STANDARD
  - MAX
- DivX\*\*

## IMPOSTAZIONE SCHERMO

- TIPO TV — 16:9
  - 4:3 LETTER BOX
  - 4:3 PAN SCAN
- SCREEN SAVER — ON
  - OFF
- SFONDO — IMMAGINE
  - COPERTINA
  - GRAFICI
  - BLU
  - NERO

## IMPOSTAZIONE DIFFUSORI

- CONNESSIONE — ANTERIORE — Sì
  - CENTRALE — Sì
    - NESSUNO
  - SURROUND — Sì
    - NESSUNO
  - SUBWOOFER — Sì
- DISTANZA — ANTERIORE — 1,0 m - 7,0 m
  - CENTRALE — 0,0 m - 7,0 m
  - SURROUND — 0,0 m - 7,0 m
- LIVELLO (ANTERIORE) — S — -6,0 dB - 0,0 dB
  - D — -6,0 dB - 0,0 dB
  - CENTRALE — -6,0 dB - +6,0 dB
  - SUBWOOFER — -6,0 dB - +6,0 dB
- LIVELLO (SURROUND) — S — -6,0 dB - +6,0 dB
  - D — -6,0 dB - +6,0 dB
- TONO DI PROVA — OFF
  - ON

\* Selezionare la lingua desiderata nell'elenco delle lingue visualizzato.

\*\* Eccetto per i modelli destinati al Regno Unito e al Nord America.

## Opzioni accessibili dal menu di sistema

Utilizzando SYSTEM MENU sul telecomando è possibile impostare le seguenti opzioni.

### Menu di sistema

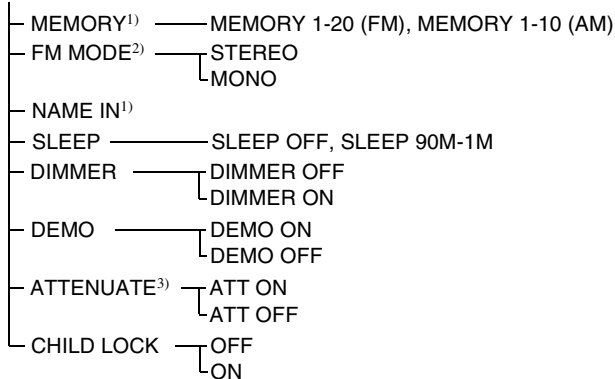

<sup>1)</sup>Viene visualizzato solo durante l'uso di "TUNER FM" o "TUNER AM".

<sup>2)</sup>Viene visualizzato solo durante l'uso di "TUNER FM".

<sup>3)</sup>"ATTENUATE" potrebbe non essere disponibile per la funzione selezionata.

## Numerico

16:9 67  
4:3 LETTER BOX 67  
4:3 PAN SCAN 67

## A

ALBUM 28  
Album 80  
ANGLE 41  
Ascolto  
  dell'audio del televisore 23  
  di altri componenti 22  
  di un punto specifico di un  
  disco 27  
Assegnazione di un nome alle  
  stazioni programmate 53  
ATTENUATE 23  
AUDIO 66  
AUDIO DRC 69  
Avanzamento istantaneo 21  
Avanzamento rapido 27

## B

Batterie 10  
Blocco per bambini 59  
BRANO 28  
Brano 80

## C

Campo sonoro 25  
Canale surround 5.1 37  
CAPITOLO 28  
Capitolo 80  
CD DATI 45, 49  
CD multisessione 8  
Codice di zona 8, 80  
COLD RESET 72  
Controllo del televisore 56  
Controllo della riproduzione  
  PBC (PlayBack Control) 80

## D

DEMO 19  
DIMMER 58  
Dimostrazione 19  
Dischi utilizzabili 7  
Disimballaggio 80  
DISPLAY 54  
Display del menu di controllo  
  86

Display del pannello frontale  
  38, 85  
Display di impostazione 65, 90  
DivX® 49, 69, 80  
Dolby Digital 36, 81  
Dolby Pro Logic II 81  
Dolby Surround Pro Logic 81  
DTS 36, 81  
DURATA/TESTO 29  
DVD 81  
DVD DATI 45, 49  
DVD+RW 81  
DVD-RW 38, 82  
DYNAMIC BASS 57

## E

EFFETTO 48  
Elenco dei codici delle lingue  
  83

## F

Fermo immagine 27  
FILE 28  
File 82  
FM MODE 53  
Formato cinematografico 82  
FORMAZ. DIFFUSORI 63  
Funzione multiangolazione 41,  
  82  
Funzione multilingue 82

## I

IMPOSTAZIONE 65  
IMPOSTAZIONE DIFFUSORI  
  70  
  CONNESSIONE 70  
  Distanza 70  
  LIVELLO 71  
IMPOSTAZIONE LINGUA 66  
IMPOSTAZIONE  
  PERSONALIZZATA 69  
IMPOSTAZIONE SCHERMO  
  67  
INDICE 28  
Installazione a parete dei  
  diffusori 20  
INTERVALLO 48

## J

JPEG 43, 45

## L

LINE RGB 17  
LINE VIDEO 17

## M

MENU 66  
Menu del DVD 35  
MODALITÀ (MP3, JPEG) 47  
MODO PAUSA 69  
MOVIE/MUSIC 24  
MP3 43, 45  
MPEG audio 82  
MUTING 22

## O

Opzioni accessibili dal menu di  
  sistema 91  
ORIGINALE 38  
OSD 66

## P

Pannello frontale 84  
Pannello posteriore 84  
PCM (Pulse Code Modulation)  
  82  
PICTURE NAVI 30, 46  
PLAY LIST 38  
Presentazione di diapositive 47  
PROTEZIONE 61  
  Protezione 82  
PROTEZIONE  
  PERSONALIZZATA 60

## R

Radio 53  
RDS 55  
REIMPOSTA 66  
Replay istantaneo 21  
Riavvolgimento rapido 27  
Ricerca 27  
RIPRISTINO MULTI-DISC 69  
Ripristino riproduzione 31  
Riproduzione al rallentatore 27  
Riproduzione continua 21  
Riproduzione in ordine casuale  
  33  
Riproduzione PBC 51  
Riproduzione programmata 32  
Riproduzione ripetuta 34  
Risoluzione dei problemi 74

## **S**

SCENA 28

Scena 82

SCREEN SAVER 68

Selezione 24

SELEZIONE BRANO 69

SFONDO 68

SINC. AV 42

SLEEP 58

SOTTOTITOLO 42, 66

Stazioni radio 52

SYSTEM MENU 19, 23, 53,  
58, 59

## **T**

Telecomando 10, 56

THEATRE SYNC 56

TIPO TV 67

TITOLO 28

Titolo 82

TONO DI PROVA 71

Trattamento dei dischi 74

## **V**

VERSIONE

PERSONALIZZATA 65

VIDEO CD 82



# Telecomando

## ORDINE ALFABETICO

### A - O

ANGLE **5** (41)  
 AUDIO **4** (36)  
 CLEAR **34** (29, 56, 66)  
 D.TUNING **24** (53)  
 DISC SKIP\* **35**  
 DISPLAY **2** (38, 54)  
 DVD MENU **26** (35, 49, 56)  
 DVD TOP MENU **14** (35)  
 DYNAMIC BASS **23** (57)  
 ENTER **25** (56)  
 FUNCTION **22** (21, 22, 31, 52, 63)  
 MOVIE/MUSIC **17** (24)  
 MUTING **7** (21)

### P - Z

PICTURE NAVI **6** (30, 56)  
 PRESET +/- **28** **32** (53)  
 SOUND FIELD **16** (25)  
 SUBTITLE **24** (42)  
 SYSTEM MENU **25** (19, 23, 56, 58, 91)  
 Tasti numerici\*\* **15** (28, 53, 56, 60)  
 THEATRE SYNC **20** (57)  
 TUNING +/- **10** **12** (52)  
 TV **30** (56)  
 TV CH +/- **21** (56)  
 TV INPUT **18** (56)  
 TV VOL +/- **36** (56)  
 VIDEO FORMAT **3** (17)  
 VOLUME +/-\*\* **8** (21, 53, 71)

## DESCRIZIONI DEI TASTI

**1** (acceso/standby) **1** (15, 19, 21, 31, 53)  
**TV I/II** (acceso/standby) **37** (56)  
**←/↑/↓/→/⊕** **13** (15, 19, 23, 28, 52, 60)  
**←•/•→** REPLAY/  
 ADVANCE **9** (21)  
**◀◀/▶▶** **32** **28** (21)  
**◀◀/▶▶** **12** **10** (27)  
**◀◀/▶▶** SLOW **12** **10** (27)  
**▷** (riproduzione)\*\* **31** (21, 31, 62)  
**◀◀/▶▶** STEP **9** (27)  
**■** (arresto) **29** (21, 31, 60)  
**||** (pausa) **11** (21)  
**▲** (apri/chiudi) **19** (21)  
**☰** DISPLAY **27** (17, 28, 60, 86)  
**↶** RETURN **33** (30)  
**-/-** **34** (56)

\* Il tasto DISC SKIP non è disponibile in questo modello.

\*\* I tasti **▷**, numero 5 e VOLUME + dispongono di segni tattili. Utilizzare i segni tattili come riferimento durante l'uso del sistema.

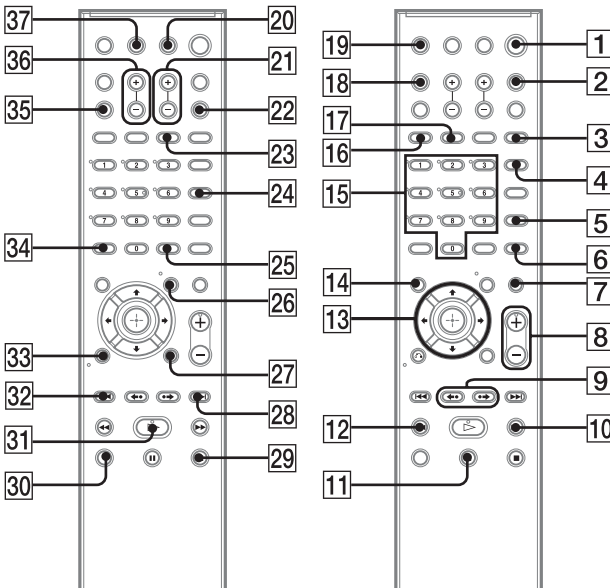



\* 3 2 8 3 0 2 8 5 1 \* (1)