

**Pioneer**

**X-HM82-S/-K**

**X-HM72-S/-K**

**X-HM82D-K**

**X-HM72D-S/-K**

**XC-HM82-S/-K**

**XC-HM82D-K**

MICRO CHAINE CD ET RESEAU

MICRO CHAINE CD ET RESEAU



Découvrez les nombreux avantages offerts en enregistrant votre produit en ligne maintenant sur <http://www.pioneer.fr> (ou <http://www.pioneer.eu>).

Mode d'emploi

## ATTENTION

POUR ÉVITER TOUT RISQUE D'ÉLECTROCUTION, NE PAS ENLEVER LE COUVERCLE (NI LE PANNEAU ARRIÈRE). AUCUNE PIÈCE RÉPARABLE PAR L'UTILISATEUR NE SE TROUVE À L'INTÉRIEUR. CONFIER TOUT ENTRETIEN À UN PERSONNEL QUALIFIÉ UNIQUEMENT.

D3-4-2-1-1\_B1\_Fr

## AVERTISSEMENT

Cet appareil n'est pas étanche. Pour éviter les risques d'incendie et de décharge électrique, ne placez près de lui un récipient rempli d'eau, tel qu'un vase ou un pot de fleurs, et ne l'exposez pas à des gouttes d'eau, des éclaboussures, de la pluie ou de l'humidité.

D3-4-2-1-3\_A1\_Fr

## AVERTISSEMENT

Pour éviter les risques d'incendie, ne placez aucune flamme nue (telle qu'une bougie allumée) sur l'appareil.

D3-4-2-1-7a\_A1\_Fr

## PRÉCAUTION DE VENTILATION

Lors de l'installation de l'appareil, veillez à laisser un espace suffisant autour de ses parois de manière à améliorer la dissipation de chaleur (au moins 10 cm sur le dessus, 10 cm à l'arrière et 10 cm de chaque côté).

## AVERTISSEMENT

Les fentes et ouvertures du coffret sont prévues pour la ventilation, pour assurer un fonctionnement stable de l'appareil et pour éviter sa surchauffe. Pour éviter les risques d'incendie, ne bouchiez jamais les ouvertures et ne les recouvrez pas d'objets, tels que journaux, nappes ou rideaux, et n'utilisez pas l'appareil posé sur un tapis épais ou un lit.

D3-4-2-1-7b\*\_A1\_Fr

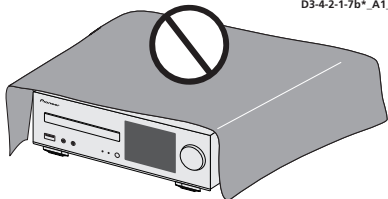

## Milieu de fonctionnement

Température et humidité du milieu de fonctionnement :  
De +5 °C à +35 °C (de +41 °F à +95 °F) ; Humidité relative inférieure à 85 % (orifices de ventilation non obstrués)  
N'installez pas l'appareil dans un endroit mal ventilé ou un lieu soumis à une forte humidité ou en plein soleil (ou à une forte lumière artificielle).

D3-4-2-1-7c\*\_A1\_Fr

## ATTENTION

L'interrupteur **STANDBY/ON** de cet appareil ne coupe pas complètement celui-ci de sa prise secteur. Comme le cordon d'alimentation fait office de dispositif de déconnexion du secteur, il devra être débranché au niveau de la prise secteur pour que l'appareil soit complètement hors tension. Par conséquent, veillez à installer l'appareil de telle manière que son cordon d'alimentation puisse être facilement débranché de la prise secteur en cas d'accident. Pour éviter tout risque d'incendie, le cordon d'alimentation sera débranché au niveau de la prise secteur si vous prévoyez une période prolongée de non utilisation (par exemple avant un départ en vacances).

D3-4-2-2a\*\_A1\_Fr

## AVERTISSEMENT

Gardez les pièces de petite taille hors de la portée des bébés et des enfants. En cas d'ingestion accidentelle, veuillez contacter immédiatement un médecin.

D41-6-4\_A1\_Fr

## ATTENTION

Cet appareil est un produit laser de Classe 1, classé selon l'article IEC 60825-1:2007 relatif à la Sécurité des produits laser.



D58-5-2a\_AZ\_Fr

Ce produit est destiné à une utilisation domestique générale. Toute panne due à une utilisation autre qu'à des fins privées (comme une utilisation à des fins commerciales dans un restaurant, dans un autocar ou sur un bateau) et qui nécessite une réparation sera aux frais du client, même pendant la période de garantie.

K041\_A1\_Fr

## NOTE IMPORTANTE SUR LE CÂBLE D'ALIMENTATION

Tenir le câble d'alimentation par la fiche. Ne pas débrancher la prise en tirant sur le câble et ne pas toucher le câble avec les mains mouillées. Cela risque de provoquer un court-circuit ou un choc électrique. Ne pas poser l'appareil ou un meuble sur le câble. Ne pas pincer le câble. Ne pas faire de noeud avec le câble ou l'attacher à d'autres câbles. Les câbles d'alimentation doivent être posés de façon à ne pas être écrasés. Un câble abîmé peut provoquer un risque d'incendie ou un choc électrique. Vérifier le câble d'alimentation de temps en temps. Contacter le service après-vente PIONEER le plus proche ou le revendeur pour un remplacement.

S002\*\_A1\_Fr

## X-HM82, X-HM82D, X-HM72 et X-HM72D uniquement

N'attachez pas ces enceintes sur un mur ou au plafond car, en tombant, elles pourraient causer des blessures.

SGK007\_A1\_Fr

## Information à destination des utilisateurs sur la collecte et l'élimination des équipements et batteries usagés

(Marquage pour les équipements)



(Exemples de marquage pour les batteries)



Ces symboles qui figurent sur les produits, les emballages et/ou les documents d'accompagnement signifient que les équipements électriques et électroniques et batteries usagés ne doivent pas être jetés avec les déchets ménagers et font l'objet d'une collecte sélective.

Pour assurer l'enlèvement et le traitement appropriés des produits et batteries usagés, merci de les retourner dans les points de collecte sélective habilités conformément à la législation locale en vigueur.

En respectant les circuits de collecte sélective mis en place pour ces produits, vous contribuerez à économiser des ressources précieuses et à prévenir les impacts négatifs éventuels sur la santé humaine et l'environnement qui pourraient résulter d'une mauvaise gestion des déchets.

Pour plus d'information sur la collecte et le traitement des produits et batteries usagés, veuillez contacter votre municipalité, votre service de gestion des déchets ou le point de vente chez qui vous avez acheté ces produits.

**Ces symboles ne sont valables que dans les pays de l'Union Européenne.**

**Pour les pays n'appartenant pas à l'Union Européenne :**

Si vous souhaitez jeter ces articles, veuillez contacter les autorités ou revendeurs locaux pour connaître les méthodes d'élimination appropriées.

K058a\_A1\_Fr

Pour éviter des dégâts à l'appareil ou des blessures personnelles, ne le soulevez pas en le tenant par son antenne réseau (LAN) sans fil.

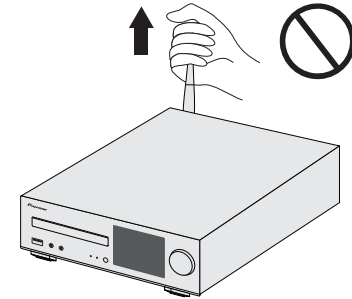

### Précaution concernant les ondes radio

Cet appareil utilise comme onde radio une fréquence de 2,4 GHz, c'est-à-dire une bande utilisée par d'autres systèmes sans fil (Fours à micro-ondes, téléphones sans fil, etc.).

Si des parasites apparaissent sur les images télévisées, il est possible que cet appareil (y compris ceux qu'il prend en charge) provoquent des interférences sur le connecteur d'entrée de votre téléviseur, les images vidéo, le tuner satellite, etc.

Dans ce cas, augmentez la distance entre la prise d'entrée d'antenne et cet appareil (y compris les produits pris en charge par cet appareil).

- Pioneer n'est pas responsable d'un mauvais fonctionnement du produit Pioneer compatible due à une erreur/défaillance de la connexion réseau et/ou de l'appareil raccordé. Veuillez contacter votre fournisseur de service Internet ou le fabricant du périphérique du réseau.
- Un abonnement payant auprès d'un fournisseur d'accès Internet est nécessaire pour utiliser Internet.

# Table des matières

Nous vous remercions pour cet achat d'un produit Pioneer. Veuillez lire attentivement ce mode d'emploi pour apprendre à utiliser correctement votre récepteur.

À propos de ce produit . . . . .	5	<b>06 Lecture de disque</b>		<b>11 Informations supplémentaires</b>	
Démontage et remontage de la grille de protection avant (X-HM82, X-HM82D, X-HM72 et X-HM72D uniquement) . . . . .	5	Lecture d'un disque . . . . .	20	Guide de dépannage . . . . .	51
Vérification des accessoires livrés avec l'appareil . . . . .	5	Lecture avancée de disques MP3/WMA ou CD . . . . .	20	Configuration du mode Quick Start . . . . .	54
Mise en place des piles . . . . .	5	Mode dossier MP3/WMA (seulement pour des fichiers MP3/WMA) . . . . .	22	Mise à jour du micrologiciel (Firmware Update) . . . . .	54
Portée de la télécommande . . . . .	5	<b>07 Lecture USB</b>		Réinitialisation de l'appareil . . . . .	56
<b>01 Commandes et affichages</b>		Lecture de fichiers stockés sur un périphérique USB . . . . .	24	Précautions d'utilisation . . . . .	56
Panneau avant/supérieur . . . . .	6	<b>08 Utilisation du tuner</b>		Manipulation d'un disque . . . . .	56
Télécommande . . . . .	7	Écoute d'émissions de radio . . . . .	25	Avertissement lorsque l'appareil est installé dans un meuble fermé par une vitre . . . . .	57
<b>02 Raccordement de votre équipement</b>		Utilisation du système RDS (Radio Data System) . . . . .	26	À propos de la lecture en réseau . . . . .	57
Connexion des antennes . . . . .	9	Pour écouter la radio DAB (X-HM72D, X-HM82D et XC-HM82D uniquement) . . . . .	27	À propos des formats de fichiers de musique lisibles . . . . .	58
Connexion de l'antenne WLAN . . . . .	9	Sélection de la radio DAB . . . . .	27	À propos de l'iPod/iPhone/iPad . . . . .	60
Raccordement des enceintes . . . . .	9	<b>09 Guide rapide de configuration réseau</b>		À propos de aptX . . . . .	60
Utilisation d'un autre woofer auxiliaire . . . . .	10	Configuration des paramètres réseau . . . . .	29	À propos de Wi-Fi® . . . . .	60
Raccordement d'un téléviseur, etc. . . . .	10	Essayez d'utiliser les fonctions réseau . . . . .	29	À propos de Spotify . . . . .	60
Connexion de périphériques de stockage USB . . . . .	10	<b>10 Utilisation des fonctions de lecture réseau (NETWORK)</b>		Spécifications . . . . .	60
Connexion au réseau via l'interface LAN ou l'antenne WLAN . . . . .	10	Configuration réseau . . . . .	41		
Connexion d'un équipement auxiliaire . . . . .	11	A: Configuration réseau filaire . . . . .	42		
Branchement . . . . .	11	B: Configuration de la connexion via un équipement iOS (version iOS 5.0 ou supérieure) . . . . .	42		
<b>03 Pour commencer</b>		C: Configuration de la connexion via un équipement iOS (version iOS 7.1 ou supérieure) . . . . .	43		
Configuration de l'appareil . . . . .	12	D: Configuration de la connexion WPS . . . . .	44		
Réglage de l'horloge . . . . .	12	E: Configuration sans fil . . . . .	45		
Réglage du minuteur de réveil . . . . .	12	F: Connexion à un routeur non doté de la fonction WPS-PBC . . . . .	46		
Mise en arrêt différée . . . . .	13	Nom convivial . . . . .	47		
Commandes générales . . . . .	13	Écoute de la radio Internet . . . . .	47		
Écoute à partir d'un équipement auxiliaire . . . . .	14	Opérations avancées de la fonction Internet Radio . . . . .	47		
Casque / écouteurs . . . . .	14	À propos de la fonction de lecture audio en ligne			
Commandes de son . . . . .	14	Spotify . . . . .	48		
<b>04 Lecture d'une source iPod/iPhone/iPad</b>		Introduction . . . . .	49		
Vérification des modèles d'iPod/iPhone/iPad pris en charge . . . . .	15	Lecture de fichiers audio stockés sur des ordinateurs ou sur d'autres équipements . . . . .	49		
Lecture à partir de votre iPod/iPhone/iPad . . . . .	16	Écoute de musique via AirPlay . . . . .	50		
<b>05 Lecture de musique par la technologie sans fil Bluetooth®</b>		Mot de passe AirPlay . . . . .	50		
Fonctionnement par télécommande . . . . .	17	Installation de ControlApp de Pioneer . . . . .	50		
Association avec l'appareil (enregistrement initial) . . . . .	17	Utilisation de ControlApp de Pioneer . . . . .	50		
Écouter de la musique sur l'appareil à partir d'un périphérique sans fil Bluetooth . . . . .	18				
Précaution concernant les ondes radio . . . . .	18				

# Préparatifs

## À propos de ce produit

### X-HM82, X-HM82D, X-HM72 ou X-HM72D

Le système CD et réseau X-HM82, X-HM82D, X-HM72 ou X-HM72D est constitué de l'unité principale et d'une paire d'enceintes.



### XC-HM82 ou XC-HM82D

Le lecteur/récepteur CD et réseau XC-HM82 ou XC-HM82D est constitué de l'unité principale.



## Démontage et remontage de la grille de protection avant (X-HM82, X-HM82D, X-HM72 et X-HM72D uniquement)

La grille de protection avant de chaque enceinte est amovible. Procédez comme suit :

- 1 Saisissez la grille par le bas et tirez-la doucement vers vous pour dégager la partie inférieure.
- 2 Ensuite, saisissez la grille par le haut et tirez-la doucement vers vous pour dégager la partie supérieure.
- 3 Pour installer la grille, alignez les parties saillantes sur l'enceinte avec les parties en creux en haut et en bas de la grille et poussez sur la grille pour la fixer en place sur l'enceinte.

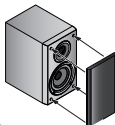

## Vérification des accessoires livrés avec l'appareil

Veuillez vérifier que les accessoires suivants sont livrés avec l'appareil :

- Télécommande
- Cordon d'alimentation
- Piles à anode sèche AAA IEC R03 (pour vérifier le bon fonctionnement du système) x 2

- Antenne cadre AM (X-HM82, XC-HM82 et X-HM72 uniquement)
- Antenne FM à fil (X-HM82, XC-HM82 et X-HM72 uniquement)
- Antenne filaire DAB/FM (X-HM82D, XC-HM82D et X-HM72D uniquement)
- Antenne WLAN x 2
- Enceintes x 2 (X-HM82, X-HM82D, X-HM72 et X-HM72D uniquement)
- Câbles des enceintes x 2 (X-HM82, X-HM82D, X-HM72 et X-HM72D uniquement)
- Coussinet antidérapant x 8 (X-HM82 et X-HM82D uniquement)
- Support pour iPhone/iPad
- Carte de garantie
- Guide rapide
- Ce mode d'emploi (CD-ROM)

## Mise en place des piles

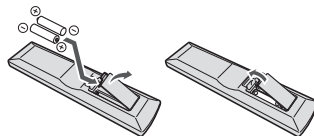

Les piles fournies avec l'appareil sont destinées à vous permettre de vérifier le bon fonctionnement de la télécommande, mais il se peut qu'elles ne durent pas longtemps. Nous recommandons l'usage de piles alcalines, dont la durée de vie est supérieure.

### ⚠ AVERTISSEMENT

- N'utilisez ni ne conservez les piles sous la lumière directe du soleil ou dans un endroit excessivement chaud, comme une voiture ou à proximité d'un appareil de chauffage. Les piles risqueraient de fuir, de surchauffer, d'exploser ou de s'enflammer. Leur durée de vie et/ou leur performance pourrait également être réduite.

### ⚠ ATTENTION

- Une mauvaise utilisation des piles peut provoquer des accidents tels que fuites ou explosions. Veuillez observer les recommandations suivantes :
  - N'utilisez jamais des piles neuves et usagées dans le même appareil.

- Insérez les piles en respectant les indications de polarité situées à l'intérieur du boîtier.
- Des piles de même forme peuvent avoir des voltages différents. N'utilisez jamais des piles de voltage différent dans le même appareil.
- Lorsque vous éliminez des piles/batteries usées, veuillez vous conformer aux normes gouvernementales ou aux règles des institutions publiques environnementales en vigueur dans votre pays ou région.
- Lors de l'insertion des piles, veillez à ne pas endommager les ressorts des bornes ⊖ de chaque pile. Les piles risqueraient de fuir ou de surchauffer.

## Portée de la télécommande

La télécommande a une portée maximale d'environ 7 mètres, avec un angle maximal d'environ 30° par rapport au capteur de télécommande.

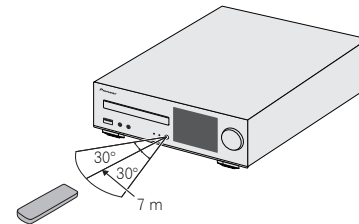

Gardez à l'esprit ce qui suit lorsque vous utilisez la télécommande :

- Assurez-vous de l'absence d'obstacles entre la télécommande et le capteur de l'appareil.
- La télécommande risque de ne pas fonctionner correctement si la lumière du soleil ou une lampe fluorescente puissante éclaire le capteur de l'appareil.
- Les télécommandes d'autres appareils peuvent interférer les unes sur les autres. Évitez d'utiliser des télécommandes pour contrôler les autres équipements placés à proximité de cet appareil.
- Remplacez les piles lorsque vous constatez une diminution de la portée de fonctionnement de la télécommande.

## Panneau avant/supérieur

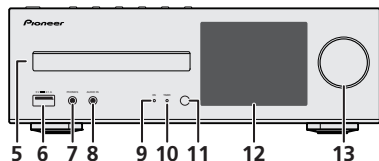
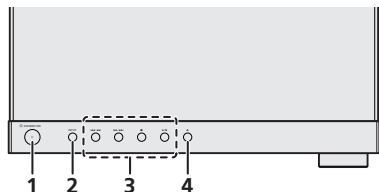

### 1 Touche STANDBY/ON

Cette touche permet d'allumer le récepteur et de le mettre en veille (page 12).

### 2 Touche INPUT

Permet de sélectionner la source d'entrée (page 13).

### 3 Touches de commande de lecture

Pour sélectionner la piste ou le dossier à lire, utilisez la touche pour arrêter la lecture. Utilisez la touche pour mettre la lecture en pause ou reprendre la lecture à partir de l'endroit où elle a été mise en pause (page 20).

### 4 Bouton d'ouverture/fermeture du tiroir disque

Permet d'ouvrir ou de refermer le tiroir disque (page 20).

### 5 Tiroir disque

Placez le disque côté étiquette vers le haut (page 20).

### 6 Prise USB

Permet de raccorder votre périphérique de stockage de masse USB ou votre iPod/iPhone/iPad pour l'utiliser comme source audio (page 10, 24).

### 7 Prise casque/écouteurs

Permet de raccorder un casque. Lorsque le casque est branché, les enceintes ne fournissent aucun son (page 14).

### 8 Prises AUDIO IN

Pour raccorder un équipement auxiliaire à l'aide d'un câble stéréo mini-jack (page 14).

### 9 Témoin ON

Lorsque l'appareil est mis sous tension, ce voyant clignote lentement pendant trente secondes ou plus. Après cette durée, le voyant s'allume de manière fixe. (page 7).

### 10 Témoin TIMER

S'allume lorsque la minuterie est activée (page 12).

### 11 Capteur de télécommande

Reçoit les signaux provenant de la télécommande (page 5).

### 12 Afficheur

Voir la section *Afficheur* ci-dessous.

### 13 Commande de volume

Permet de régler le volume d'écoute (page 14).

## Afficheur

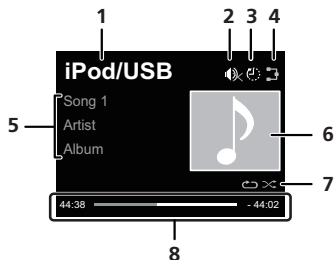

### 1 Source d'entrée

### 2 Mute

Cet indicateur est affiché lorsque le son est coupé (silence) (page 14).

### 3 Minuteur de mise en veille

Lorsque la minuterie de sommeil est activée, cet indicateur affiche le temps restant avant l'arrêt de l'appareil (page 12).

### 4 Statut de la connexion réseau

Lorsque l'appareil est connecté à un réseau filaire, cet indicateur s'affiche (page 11).

Cet indicateur s'affiche dans le cas où le câble réseau (LAN) est raccordé à l'appareil mais que l'appareil n'est pas connecté au réseau. Si le câble réseau n'est pas connecté à l'appareil, cet indicateur ne s'affiche pas (page 11).

Lorsque l'appareil est connecté à un réseau sans fil, cet indicateur s'affiche. L'icône peut prendre cinq formes différentes en fonction de la force du signal sans fil (page 11).

Cet indicateur s'affiche lorsque l'appareil n'est pas connecté à un réseau sans fil (page 11).

Cet indicateur s'affiche lorsque les paramètres réseau de l'appareil sont toujours réglés selon leurs valeurs d'usine par défaut. Pour plus d'informations sur la configuration des paramètres sans fil, voir page 29.

### 5 Nom de fichier/piste/artiste/album/station, etc.

### 6 Image Artwork

Une image s'affiche lorsque le fichier en cours de lecture est associé à une pochette d'album, une image, etc.

### 7 Lecture répétée et lecture aléatoire

Lecture répétée de tous les fichiers.

Répétition d'un fichier.

Lecture aléatoire

### 8 Statut de lecture

Affiche le statut de lecture. Le statut de lecture varie en fonction de la source d'entrée.

## Télécommande

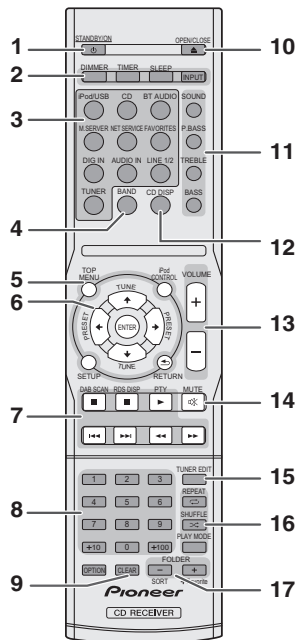

- La touche suivante de la télécommande n'est pas utilisable avec cet appareil : **OPTION**

**1 STANDBY/ON**

Cette touche permet d'allumer le récepteur et de le mettre en veille (page 20).

**2 Touches de commande du récepteur**

**DIMMER** – Cette touche permet de régler la luminosité de l'affichage ou de l'éteindre complètement. Quatre étapes sont nécessaires pour commander la luminosité (page 14).

**TIMER** – Permet de régler l'heure, ainsi que de régler et de vérifier les minuteries de réveil et d'arrêt automatique (page 12).

**SLEEP** – Appuyez sur cette touche pour modifier le délai qui s'écoule avant que le récepteur ne passe en mode veille (**30 min. – 60 min. – 90 min. – Off**). Vous pouvez vérifier le temps restant avant le passage en mode veille en appuyant une fois sur la touche **SLEEP** (page 13).

**INPUT** – Permet de sélectionner la source d'entrée (page 13).

**3 Touches de fonction d'entrée**

Pour sélectionner la source d'entrée de ce récepteur.

**4 BAND**

(X-HM82, XC-HM82 et X-HM72 uniquement)

Pour naviguer entre les bandes de signaux radio AM, FM STEREO et FM MONO (page 25).

(X-HM82D, XC-HM82D et X-HM72D uniquement)

Pour naviguer entre les bandes de signaux radio FM STEREO, FM MONO et FM DAB (page 27).

**5 Touches de commande du récepteur**

**TOP MENU** – Pour afficher le menu principal de chaque source d'entrée. Affiche le menu Noise Cut pour la source Tuner (radio).

**iPod CONTROL** – Permet de basculer entre les commandes de l'iPod et celles du récepteur (page 16).

**SETUP** – Appuyez pour accéder au menu de configuration du récepteur (page 12).

Cette touche ne peut pas être utilisée lorsque les fonctions **CD, BT Audio, Digital In, Audio In, Line1, Line2** ou **Tuner** sont sélectionnées. Utilisez-la après avoir sélectionné une autre fonction.

**RETURN** – Pour quitter l'écran de menu affiché.

**6 ↑/↓/←/→ (TUNE ↑/↓, PRESET ←/→), ENTER**

Utilisez ces touches pour sélectionner les paramètres du système, basculer entre les modes et confirmer les actions. Les touches **TUNE ↑/↓** permettent de rechercher une fréquence radio et les touches **PRESET ←/→** servent à rechercher une station de radio préréglée (page 25).

**7 Touches de commande de la fonction de lecture**

Les touches principales (▶, ■, etc.) servent à contrôler les fonctions après avoir sélectionné la fonction désirée à l'aide des touches de fonctions d'entrée (page 20).

**DAB SCAN** – Pour détecter/rechercher les stations de radio DAB (page 27). (X-HM72D, X-HM82D et XC-HM82D uniquement)

**RDS DISP** – Pour afficher les informations RDS (page 26).

**PTY** – Permet de rechercher des programmes de type RDS (page 26).

**8 Touches numérotées**

Ces touches permettent d'entrer des numéros.

**9 CLEAR**

Pour sélectionner/changer les paramètres système.

**10 OPEN/CLOSE**

Permet d'ouvrir ou de fermer le tiroir disque (page 20).

**11 Touches de contrôle du son**

Pour ajuster la qualité du son (page 14).

**12 CD DISP**

Affiche les informations du disque (page 22).

**13 Touches de contrôle du volume**

Permet de régler le volume d'écoute (page 14).

**14 MUTE**

Permet de couper/restaurer le son (page 14).

**15 TUNER EDIT**

Permet de mémoriser/nommer des stations de radio à rappeler (page 25).

**16 Touches de modes de lecture**

**REPEAT** – Appuyez sur cette touche pour changer l'option de lecture répétée d'une source CD, iPod, USB, Internet Radio, Music Server ou Favorites.

**SHUFFLE** – Appuyez sur cette touche pour changer l'option de lecture en ordre aléatoire d'une source CD, iPod, USB, Internet Radio, Music Server ou Favorites.

**PLAY MODE** – Pour changer le mode de lecture entre CD et disque MP3/WMA (page 21).

**17 FOLDER +/-**

Pour sélectionner un dossier sur un disque MP3/WMA (page 22).

**+Favorite** – Avec les fonctions Internet Radio ou Music Server, cette touche permet d'ajouter un fichier audio ou une station de radio aux Favorites (page 47).

**SORT** – Avec la fonction Music Server, cette touche permet de trier les pistes lorsque le serveur DLNA prend en charge cette fonction de tri.

**ATTENTION**

- Veillez à mettre l'appareil hors tension et à débrancher le cordon d'alimentation de la prise secteur à chaque fois que vous effectuez ou que vous modifiez des connexions.
- Branchez le cordon d'alimentation une fois que toutes les connexions entre les différents équipements ont été effectuées.

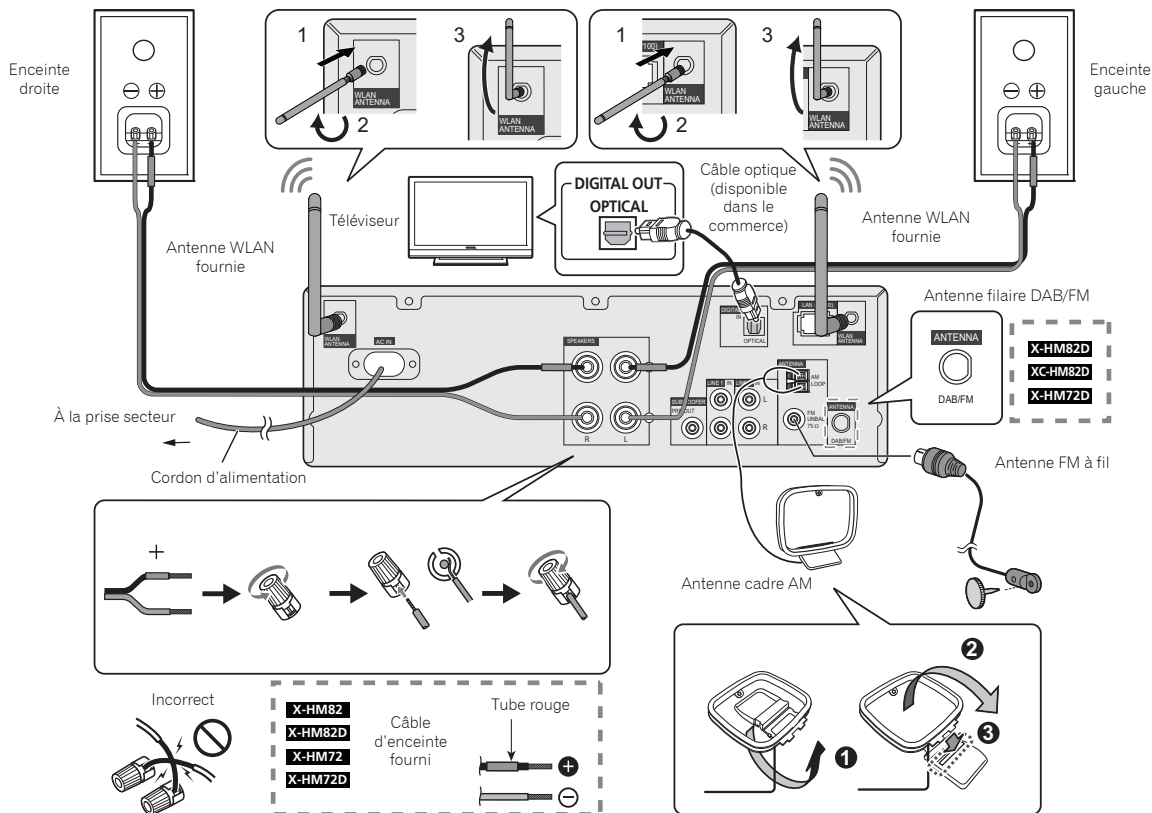



## Connexion des antennes

### Antenne filaire FM fournie (X-HM82, XC-HM82 et X-HM72 uniquement) ou antenne filaire DAB/FM (X-HM82D, XC-HM82D et X-HM72D uniquement) :

Branchez l'antenne filaire FM ou l'antenne filaire DAB/FM à la prise FM 75 ohms, puis orientez l'antenne concernée de manière à obtenir le meilleur niveau de signal possible.

### Antenne filaire FM externe (X-HM82, XC-HM82 et X-HM72 uniquement) ou antenne filaire DAB/FM (X-HM82D, XC-HM82D et X-HM72D uniquement) :

Pour améliorer la réception, vous pouvez utiliser une antenne filaire FM externe ou une antenne filaire DAB/FM externe (câble coaxial 75 ohms). Lors de l'utilisation d'une antenne filaire FM externe ou d'une antenne filaire DAB/FM externe, débranchez l'antenne filaire FM fournie ou l'antenne filaire DAB/FM fournie.

### Antenne cadre AM fournie (X-HM82, XC-HM82 et X-HM72 uniquement) :

Connectez l'antenne cadre AM à la prise AM. Orientez l'antenne cadre AM de manière à obtenir la meilleure réception possible. Placez l'antenne cadre AM sur une étagère, etc., ou fixez-la sur un support.

#### ⚡ Remarque

- Le fait de placer l'antenne directement sur l'appareil ou à proximité du cordon d'alimentation secteur peut provoquer des parasites. Pour bénéficier d'une meilleure qualité de réception, éloignez l'antenne de l'appareil.

## Connexion de l'antenne WLAN

Connectez l'antenne WLAN à la prise **WLAN ANTENNA**. Veuillez toujours utiliser l'antenne WLAN fournie.

## Raccordement des enceintes

- Le fil d'enceinte fourni portant le repère rouge doit être raccordé à la borne plus (+). Raccordez le fil avec le tube rouge à la borne plus (+) et l'autre fil à la borne moins (-).
- Vous pouvez utiliser des enceintes ayant une impédance nominale comprise entre 4 ohms et 16 ohms.

- Les enceintes ne sont pas protégées contre les interférences électromagnétiques. Pour cette raison, ne les placez pas à proximité d'un téléviseur ou d'un moniteur, car les interférences électromagnétiques pourraient provoquer une distorsion des couleurs sur l'écran ou le moniteur. Ne rangez pas non plus des supports de stockage magnétiques (tels que des disquettes, des bandes magnétiques, des cassettes audio ou vidéo) près de l'appareil.

### ⚠ ATTENTION

- Les bornes des haut-parleurs sont sous une **tension ACTIVE DANGEREUSE**. Pour éviter tout risque de décharge électrique lors du branchement et du débranchement des câbles de haut-parleur, débranchez le cordon d'alimentation avant de toucher des parties non isolées.
- Ne pas prendre le canal droit pour le canal gauche. L'enceinte droite est l'enceinte située à votre droite lorsque vous êtes en face de l'appareil.
- Ne pas laisser se toucher les fils dénudés des enceintes.
- Assurez-vous que tous les brins de fil dénudés du câble d'enceinte sont torsadés ensemble et insérés complètement dans la borne de l'enceinte. Si une partie du fil d'enceinte exposé entre en contact avec le panneau arrière, l'alimentation peut être coupée par mesure de sécurité.
- Chacune des deux enceintes peut être utilisée indifféremment comme enceinte droite ou gauche.
- Ne connectez pas les enceintes fournies à un autre système. Cela pourrait endommager le matériel et/ou provoquer un départ d'incendie. (X-HM82, X-HM82D, X-HM72D et X-HM72D uniquement)

### Nettoyage de l'enceinte avec finition brillante (X-HM82 et X-HM82D uniquement)

- Si vous utilisez un chiffon poussiéreux ou rugueux ou si vous frottez énergiquement l'affichage, la finition brillante des enceintes ou de l'appareil pourrait être rayée.
- Si vous nettoyez la surface des enceintes ou de l'appareil avec un chiffon mouillé, des gouttes d'eau pourraient pénétrer à l'intérieur des enceintes ou de l'appareil et provoquer des dysfonctionnements.

- Pour nettoyer la surface des enceintes, essuyez doucement avec un chiffon doux et sec.

### Installation des patins antidérapants (X-HM82 et X-HM82D uniquement)

L'utilisation des patins antidérapants est recommandée selon l'endroit où les enceintes sont placées. Placez les patins aux quatre coins de la face inférieure de chaque enceinte. Notez que selon l'emplacement d'installation des enceintes, les patins peuvent ne pas fournir une adhérence suffisante pour empêcher les enceintes de glisser. Pour cette raison, il est nécessaire de veiller à ne pas installer les enceintes dans des conditions où elles sont susceptibles de glisser.

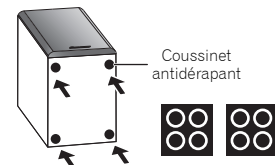

### ⚠ ATTENTION

- Lors de la pose des patins antidérapants, couchez les enceintes sur une serviette en tissu doux (par exemple), afin d'éviter d'effectuer l'opération dans une position instable.

### Si vous n'utilisez pas les câbles d'enceintes fournis

- 1** Torsadez ensemble les brins de fil dénudés.
- 2** Libérez la borne de l'enceinte et insérez-y le fil.
- 3** Refermez la borne.

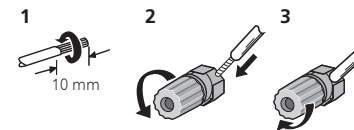

**X-HM82, X-HM82D, X-HM72 et X-HM72D uniquement :**

- N'installez pas les enceintes en hauteur sur un mur ou au plafond. La grille est conçue pour être démontable, et pour cette raison elle peut tomber et causer des dommages ou des blessures si les enceintes sont suspendues en hauteur.
- Ne rien placer ou laisser pénétrer dans l'évent de baffle réflex.
- Éviter de monter (ou s'asseoir) sur les enceintes. On risque de se blesser en tombant.

**Utilisation d'un autre woofer auxiliaire**

Vous pouvez raccorder un woofer auxiliaire avec un amplificateur à la prise SUBWOOFER PREOUT.

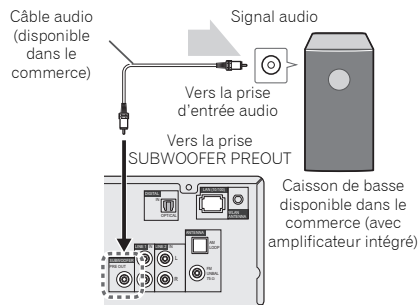
**Remarque**

- Aucun son ne sort du woofer auxiliaire dépourvu d'un ampli intégré.

**Raccordement d'un téléviseur, etc.****Écoute de contenu audio numérique**

Vous pouvez connecter un équipement audio numérique à cet appareil via un câble optique (vendu dans le commerce) (*Raccordement de votre équipement à la page 8*).

**Pour sélectionner la fonction d'entrée numérique « Digital in » :**

- Appuyez sur la touche **DIG IN** de la télécommande ou pressez à plusieurs reprises sur le bouton **INPUT** de l'appareil pour sélectionner la fonction « Digital In ».

**Remarque**

- L'appareil stéréo prend en charge les formats de signaux numériques PCM linéaires jusqu'à 192 kHz/24 bits. (Le bon fonctionnement n'est pas garanti et dépend de l'équipement connecté ainsi que de l'environnement).

**Écoute de contenu audio analogique**

Raccorder au téléviseur à l'aide d'un câble audio.

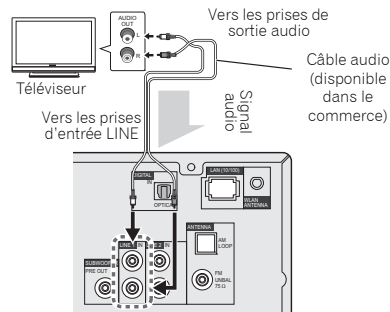
**Pour sélectionner la fonction d'entrée analogique « Line » :**

- Sur l'appareil principal : Appuyez de manière répétée sur la touche **INPUT** jusqu'à ce que l'indication Line s'affiche.
- Sur la télécommande : Appuyez sur la touche **LINE1/2**.

**Connexion de périphériques de stockage USB**

Il est possible d'écouter le contenu audio stéréo d'un périphérique mémoire USB en le connectant à la prise USB située à l'avant de ce récepteur.

**1 Connectez votre périphérique USB à la prise USB située sur le panneau avant de l'appareil.**

- Cet appareil ne prend pas en charge les concentrateurs USB.

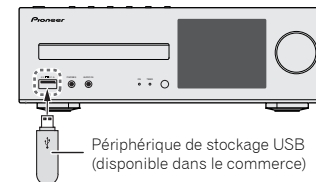
**Connexion au réseau via l'interface LAN ou l'antenne WLAN**

En connectant cet appareil au réseau via l'interface LAN ou l'antenne WLAN, vous pouvez lire des fichiers audio stockés sur d'autres composants du réseau, tels que votre ordinateur, ou encore écouter des stations de radio Internet.

Raccordez la borne LAN de ce récepteur à la borne LAN de votre routeur (avec ou sans fonction de serveur DHCP) par un câble LAN direct (CAT 5 ou supérieur). Il est également possible de connecter l'appareil au réseau via une connexion sans fil.

La connexion réseau nécessite d'effectuer une procédure de configuration des paramètres réseau. Pour les détails, reportez-vous à *Guide rapide de configuration réseau à la page 29*.

**Remarque**

- Indépendamment du fait que la connexion réseau de l'appareil soit filaire ou sans fil, il est recommandé de régler le type de connexion réseau sur Wired (filaire) lorsque vous n'utilisez pas les fonctions réseau.
- Pour utiliser des services tels que la radio Internet, vous devez souscrire un contrat auprès d'un fournisseur d'accès Internet.
- Les fichiers photo ou vidéo ne peuvent pas être lus.
- Avec Windows Media Player 12, vous pouvez même écouter les fichiers audio protégés sur ce récepteur.

### Connexion à l'aide d'un câble réseau (LAN)

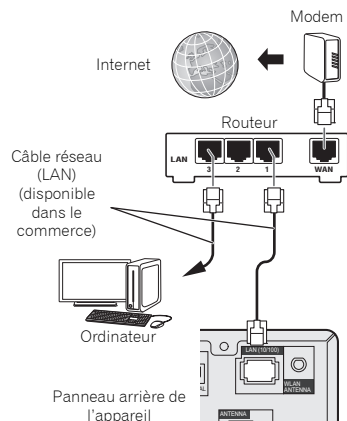

### Connexion réseau sans fil (WLAN)

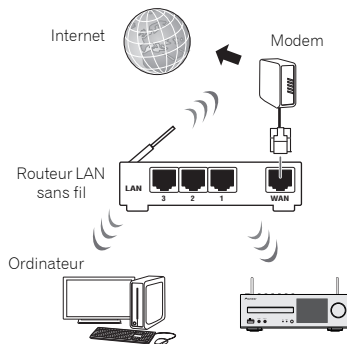

### Connexion d'un équipement auxiliaire

Connectez l'équipement de lecture auxiliaire à la prise mini-jack **AUDIO IN** située sur le panneau avant de l'appareil. Cette méthode permet de lire de la musique sur l'appareil à partir d'un iPod/iPhone/iPad ne prenant pas en charge la connexion via la prise à l'avant de l'appareil.

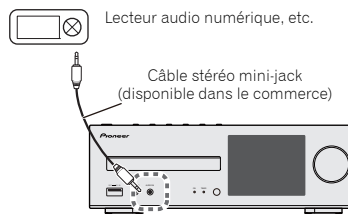

Lorsque la prise **AUDIO IN** de l'appareil est connectée à un équipement de lecture externe, ajustez le volume de lecture à l'aide du bouton le volume de l'équipement de lecture externe. Si la qualité du son est affectée lorsque vous baissez le volume sur l'appareil, essayez de baisser le volume sur l'équipement de lecture externe.

### Branchement

Avant d'effectuer ou de modifier les raccordements, mettez l'appareil hors tension et débranchez le cordon d'alimentation au niveau de la prise secteur.

Après avoir effectué toutes les connexions, branchez le cordon d'alimentation de l'appareil à une prise secteur.

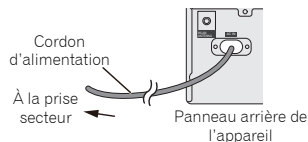

## Configuration de l'appareil

Lors de la première utilisation de cet appareil, les écrans suivants s'affichent.

Configurez les éléments ci-après pour personnaliser l'appareil selon vos préférences.

### 1 Appuyez sur la touche STANDBY/ON.

Le voyant d'alimentation clignote lentement. Environ vingt secondes après avoir mis l'appareil sous tension, l'écran suivant apparaît. L'opération de démarrage prend environ trente secondes à partir de la mise sous tension.



### Lors de la première mise sous tension

La configuration initiale des paramètres s'effectue lors de la première mise sous tension de l'appareil, puis la procédure de démarrage prend environ une minute.

- L'écran s'assombrit après l'affichage du logo Pioneer. La procédure de démarrage est terminée lorsque le logo Pioneer est affiché pour la seconde fois.

## Réglage de la fonction d'arrêt automatique « Auto Power Off »

Cette fonction permet de mettre automatiquement l'appareil hors tension après expiration d'un délai déterminé (lorsque l'appareil est resté sous tension sans être utilisé pendant ce délai).

- Réglage par défaut : 15 min

### 1 Appuyez sur la touche NET SERVICE de la télécommande, puis sur la touche SETUP.

Le menu de configuration initiale apparaît à l'affichage.

### 2 Sélectionnez l'élément « Option Setting » dans le menu de configuration initiale.

### 3 Sélectionnez « Power Off Setting » sur le menu Option Setting.

### 4 Sélectionnez « Auto Power Off » sur le menu Power Off Setting.

### 5 Utilisez les touches ↑/↓ pour définir la durée voulue avant que l'appareil se mette hors tension (en cas d'inactivité), puis appuyez sur ENTER.

Cette fonction peut être réglée sur les valeurs suivantes : 15 minutes (valeur par défaut), 30 minutes, 60 minutes, ou OFF (désactivée).

### 6 Lorsque vous avez terminé, appuyez sur RETURN.

## Réglage de l'horloge

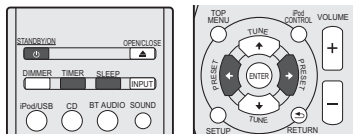

Le réglage de l'horloge vous permet d'utiliser le minuteur.

### 1 Appuyez sur la touche TIMER de la télécommande.

Le jour de la semaine et l'heure s'affichent.

La première fois que vous utilisez l'horloge, le récepteur passe en mode de réglage de l'horloge.

### 2 Appuyez sur la touche ENTER.

### 3 Utilisez les touches ←/→ pour régler le jour de la semaine, puis appuyez sur ENTER.

### 4 Utilisez les touches ←/→ pour choisir entre l'affichage 24-heures ou 12-heures, puis appuyez sur ENTER.



### 5 Utilisez ←/→ pour régler l'heure, puis appuyez sur ENTER.

### 6 Utilisez les touches ←/→ pour régler les minutes, puis appuyez sur ENTER pour confirmer.

## Pour vérifier l'heure :

Appuyez sur la touche TIMER. L'afficheur indiquera l'heure pour 10 secondes environ.

## Réglage du minuteur de réveil

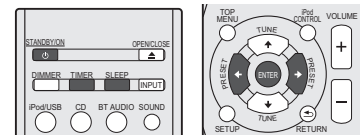

## Lecture programmée :

L'appareil se met en marche et lit la source désirée à l'heure prédéfinie (X-HM82D, XC-HM82D et X-HM72D uniquement : iPod/USB, CD, Internet Radio, Spotify, FM, DAB, Digital In, Audio In, Line 1, Line 2) (X-HM82, XC-HM82 et X-HM72 uniquement : iPod/USB, CD, Internet Radio, Spotify, FM, AM, Digital In, Audio In, Line 1, Line 2).

## Avant de régler la minuterie :

- Vérifiez que l'horloge est réglée à l'heure exacte (Pour plus d'informations, consultez la section *Réglage de l'horloge* au-dessus) Si l'horloge n'est pas à l'heure, on ne peut pas programmer une opération.
- Pour la lecture programmée : Branchez le périphérique USB ou insérez le disque ou connectez votre iPod, selon la source que vous voulez lire.

### 1 Appuyez sur la touche STANDBY/ON pour mettre l'appareil sous tension.

### 2 Appuyez sur la touche TIMER pendant plus de deux secondes.

### 3 Dans les 10 secondes qui suivent, utilisez les touches ←/→ pour sélectionner l'option « Timer Set », puis appuyez sur ENTER.

### 4 Sélectionnez la source souhaitée.

Utilisez les touches  $\leftarrow/\rightarrow$  pour sélectionner la fonction **iPod/USB**, **CD**, **Internet Radio**, **Spotify**, **TUNER** (X-HM82D, XC-HM82D et X-HM72D : **FM** ou **DAB**) (X-HM82, XC-HM82 et X-HM72 : **FM/AM**), **Digital In**, **Audio In**, **Line 1**, **Line 2**.

#### 5 Appuyez sur la touche ENTER.

Si vous avez sélectionné **FM** ou **FM/AM**, utilisez les touches  $\leftarrow/\rightarrow$  pour sélectionner une fréquence de station radio préréglée et appuyez sur **ENTER**.

#### 6 Réglez le jour de la semaine.

Utilisez les touches  $\leftarrow/\rightarrow$  pour choisir le(s) jour(s). La fonction minuterie peut être réglée comme suit.

EVERYDAY	SUNDAY	MONDAY
TUESDAY	WEDNESDAY	THURSDAY
FRIDAY	SATURDAY	MON-FRI
TUE-SAT	SAT-SUN	

#### 7 Appuyez sur la touche ENTER.

#### 8 Réglez l'heure de mise en marche.

Utilisez  $\leftarrow/\rightarrow$  pour régler l'heure, puis appuyez sur **ENTER**.

Réglez les minutes de la même manière et appuyez sur **ENTER** lorsque vous avez terminé.

#### 9 Réglez l'heure d'arrêt.

Procédez de la manière indiquée ci-dessus et appuyez sur **ENTER** lorsque vous avez terminé.

#### 10 Réglez le volume à l'aide des touches $\leftarrow/\rightarrow$ .

#### 11 Appuyez sur la touche ENTER.

Le voyant **TIMER** s'allume et les réglages sont confirmés sur l'affichage.

#### 12 Appuyez sur **STANDBY/ON** pour passer en mode veille.

#### // Remarque

- Si vous sélectionnez la fonction **USB** pour le réveil-matin, vérifiez que le fichier à lire est placé dans le dossier racine.
- Il n'est pas conseillé de sélectionner les fonctions **Internet Radio** ou **Spotify** pour le réveil, car ces fonctions dépendent de la connexion Internet, qui peut éventuellement être défaillante.

- Si vous choisissez la fonction **Internet Radio** ou **Spotify** pour le réveil, la station sélectionnée est la dernière station écoutée.

### Activation et désactivation du minuteur de réveil

Si vous avez déjà réglé la minuterie de réveil, vous pouvez l'activer ou la désactiver.

#### 1 Lorsque le récepteur est sous tension, appuyez sur la touche **TIMER** pendant plus de deux secondes.

#### 2 Dans les 10 secondes qui suivent, utilisez les touches $\leftarrow/\rightarrow$ pour sélectionner l'option « **Timer On** » ou « **Timer Off** », puis appuyez sur **ENTER**.

Lorsque l'option « **Timer On** » est sélectionnée, le voyant **TIMER** s'allume et les réglages sont confirmés sur l'affichage.

#### 3 Lorsque l'option « **Timer On** » est sélectionnée, appuyez sur **STANDBY/ON** pour passer en mode veille.

### Configuration des paramètres mémorisés du réveil-matin

Les paramètres du réveil-matin sont mémorisés après avoir été entrés. Pour configurer les paramètres, effectuez les opérations suivantes.

#### 1 Lorsque le récepteur est sous tension, appuyez sur la touche **TIMER** pendant plus de deux secondes.

#### 2 Dans les 10 secondes qui suivent, utilisez les touches $\leftarrow/\rightarrow$ pour sélectionner l'option « **Timer Call** », puis appuyez sur **ENTER**.

Le voyant **TIMER** s'allume et les réglages sont confirmés sur l'affichage.

### Mise en arrêt différée

#### 1 Appuyez sur la touche **SLEEP** pour changer le délai avant que le récepteur ne passe en mode veille (30 min. – 60 min. – 90 min. – Off).

Vous pouvez vérifier le temps restant avant le passage en mode veille en appuyant une fois sur la touche **SLEEP**.

## Commandes générales

### Fonction d'entrée

Lorsque vous appuyez sur la touche **INPUT** de l'appareil, cela a pour effet de permuter la source sélectionnée. Appuyer sur la touche **INPUT** à plusieurs reprises pour sélectionner la fonction désirée. La source sélectionnée est affichée sur le panneau avant de l'appareil.

#### (X-HM82D, XC-HM82D et X-HM72D uniquement)

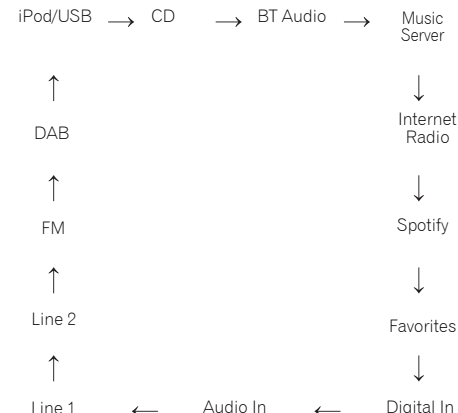

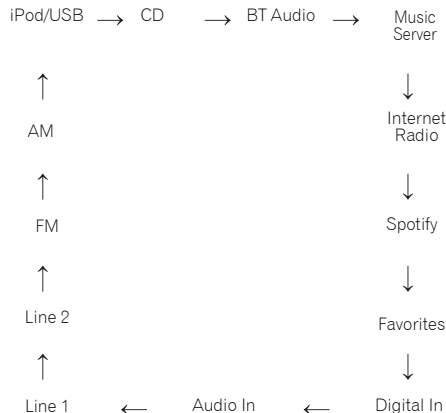
**(X-HM82, XC-HM82 et X-HM72 uniquement)****Remarque**

- La fonction de sauvegarde protège les réglages mémorisés en cas de panne de courant ou de débranchement du cordon d'alimentation secteur.

**Écoute à partir d'un équipement auxiliaire**

- Appuyez sur **AUDIO IN** pour sélectionner **Audio In**. L'indication **Audio In** apparaît sur l'affichage.



Audio In

- Lancez la lecture sur l'équipement auxiliaire.

**Casque / écouteurs**

- Ne pas tourner le volume à fond à la mise en route et écouter la musique à des niveaux modérés. Un volume sonore excessif émis par les écouteurs et le casque peut endommager l'ouïe.
- Avant de brancher ou de débrancher le casque, réduire le niveau sonore.
- Utiliser un casque muni d'une fiche de 3,5 mm de diamètre et ayant une impédance de 16 à 50 ohms. L'impédance préconisée est de 32 ohms.
- Le branchement du casque déconnecte automatiquement les enceintes. Régler le volume en agissant sur la commande **VOLUME**.

**Contrôle de la luminosité de l'affichage**

Appuyez sur la touche **DIMMER** pour atténuer la luminosité de l'affichage. Quatre étapes sont nécessaires pour commander la luminosité.

**Réglage automatique du volume**

Si vous avez arrêté l'appareil en laissant le volume réglé à un niveau supérieur ou égal à 41, le volume sera ramené à 40 lorsque l'appareil sera remis en marche la fois suivante.

**Commande de volume**

Pour augmenter ou diminuer le volume, tournez le bouton de volume (sur l'appareil) ou utilisez les touches **VOLUME +/-** (sur la télécommande).

**ATTENTION**

- Le niveau sonore émis à un réglage donné du volume dépend, entre autres facteurs, du rendement des enceintes et du lieu d'utilisation. Il est conseillé d'éviter l'exposition à des niveaux de volume élevés. Éviter de trop élever le volume. Écoutez de la musique à des niveaux modérés. Un volume sonore excessif émis par les écouteurs et le casque peut endommager l'ouïe.

**Sourdine**

Le son est coupé temporairement quand on appuie sur la touche **MUTE** de la télécommande. Appuyer de nouveau pour restaurer le volume.

**Commandes de son****Touche P.Bass**

Lorsque la touche **P.BASS** de la télécommande est actionnée, l'appareil passe en mode **P.Bass**, ce qui a pour effet d'intensifier les sons de basses fréquences. Pour annuler le mode **P.Bass**, appuyez sur la touche **P.BASS**.

**Commande des graves**

Appuyez sur la touche **BASS**, puis utilisez les touches **←/→** pour régler les graves.

**Contrôle des aigus**

Appuyez sur la touche **TREBLE**, puis utilisez les touches **←/→** pour régler les aigus.

**Égaliseur**

La pression sur la touche **SOUND** permet de visualiser le mode d'égaliseur en cours. Pour changer de mode, appuyez sur la touche **SOUND** à plusieurs reprises afin de sélectionner le mode de son désiré.

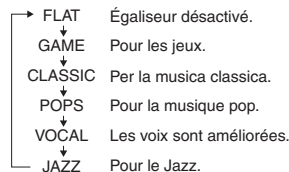

Vous pouvez profiter de la haute qualité de son de cet appareil pour lire des contenus audio à partir de votre iPod/iPhone/iPad, en le raccordant simplement à cet appareil.

### Vérification des modèles d'iPod/iPhone/iPad pris en charge

Les modèles d'iPod/iPhone/iPad pris en charge sont indiqués ci-dessous.

iPod/iPhone/iPad	Audio	Commande
iPod nano 3G/4G/5G/6G/7G	✓	✓
iPod touch 1G/2G/3G/4G/5G	✓	✓
iPhone 3GS	✓	✓
iPhone 4	✓	✓
iPhone 4s	✓	✓
iPhone 5	✓	✓
iPhone 5c	✓	✓
iPhone 5s	✓	✓
iPad mini	✓	✓
iPad mini avec Retina Display	✓	✓
iPad 2	✓	✓
iPad (3e génération)	✓	✓
iPad (4e génération)	✓	✓
iPad Air	✓	✓

#### Remarque

- La connexion USB prend en charge les appareils iPhone 5s, iPhone 5c, iPhone 5, iPhone 4s, iPhone 4, iPhone 3GS, iPad Air, iPad (3e et 4e génération), iPad 2, iPad mini avec Retina Display, iPad mini, iPod touch (1re à 5e génération) et iPod nano (3e à 7e génération). Toutefois, certaines des fonctions peuvent être restreintes pour certains modèles. Le récepteur n'est pas compatible avec l'iPod shuffle.

- Ce récepteur a été développé et testé pour la version de logiciel de l'iPod/iPhone/iPad indiquée sur le site Web de Pioneer (<http://pioneer.jp/homeav/support/ios/eu/>).
- L'installation de versions de logiciel sur votre iPod/iPhone/iPad autres que celles indiquées sur le site Web de Pioneer peut provoquer des problèmes d'incompatibilité avec ce récepteur.
- L'utilisation des appareils iPod, iPhone et iPad est autorisée pour la reproduction de contenus non soumis à des droits d'auteur ou de contenus dont l'utilisateur détient légalement le droit de reproduction.
- Cet appareil ne peut pas contrôler certaines fonctions de l'iPod/iPhone/iPad telles que l'égaliseur. Pour cette raison, nous vous recommandons de désactiver l'égaliseur de l'iPod/iPhone/iPad avant de le connecter à l'appareil.

#### 1 Sélectionnez « Settings » dans le menu principal.

Vous pouvez vérifier la version du micrologiciel directement sur votre iPod/iPhone/iPad. Si vous utilisez un iPod touch, un iPhone ou un iPad, sélectionnez « General » puis « Settings ».

#### 2 Sélectionnez « About ».

La version du logiciel sera affichée.

#### Astuce

- En cas d'utilisation d'un iPod/iPhone/iPad non pris en charge par cet appareil, utilisez un câble en vente dans le commerce pour raccorder l'iPod/iPhone/iPad à la prise **AUDIO IN** de l'appareil.

#### Connectez l'iPod/iPhone/iPad à la prise USB

Connectez votre iPod/iPhone/iPad à la prise USB située sur le panneau avant de l'appareil. Pour effectuer cette connexion, utilisez le câble iPod fourni avec votre iPod/iPhone/iPad.

- Pour le raccordement par câble, reportez-vous également au mode d'emploi de votre iPod/iPhone/iPad.

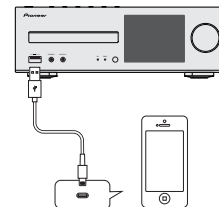

#### Connexion d'un iPod/iPhone/iPad à l'aide du support fourni

#### 1 Connectez l'iPod/iPhone/iPad à l'appareil à l'aide du câble iPod/iPhone/iPad.

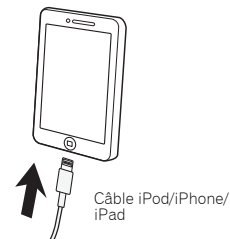

## 2 Placez l'iPod/iPhone/iPad sur le support.

### Utilisation du support avec un iPod/iPhone

Veillez à ce que le câble iPod/iPhone passe bien dans la rainure prévue à cet effet à l'arrière du support fourni avec l'appareil.

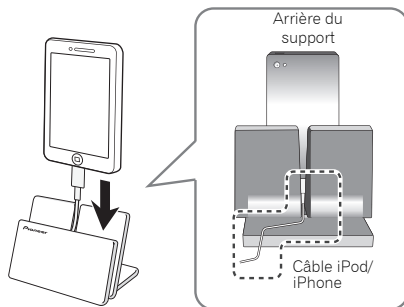

### Utilisation du support avec un iPad

Veillez à placer l'iPad horizontalement sur le support.

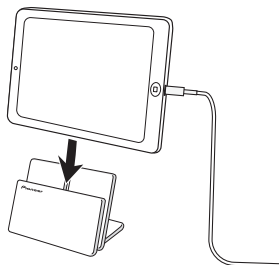

## Lecture à partir de votre iPod/iPhone/iPad

### ⚠ ATTENTION

- Lorsque votre iPod/iPhone/iPad est connecté à cet appareil et que vous souhaitez utiliser les commandes sur l'iPod/iPhone/iPad, assurez-vous de tenir solidement l'iPod/iPhone/iPad avec l'autre main pour éviter un mauvais fonctionnement causé par un contact défectueux.

### 1 Connectez votre iPod/iPhone/iPad.

Pour la connexion de votre iPod/iPhone/iPad, consultez la section [Connectez l'iPod/iPhone/iPad à la prise USB à la page 15](#).

### 2 Appuyez sur iPod/USB pour sélectionner iPod/USB comme source d'entrée.

L'indication **iPod/USB** est affichée sur l'appareil et la lecture commence.

### 🔧 Remarque

- Lorsqu'un iPod/iPhone/iPad est connecté à cet appareil, les informations de lecture des morceaux de musique sont affichées sur l'écran de l'iPod/iPhone/iPad. Le fait d'actionner la touche **iPod CONTROL** de la télécommande a pour effet de basculer l'affichage des informations sur la zone d'affichage du panneau avant de l'appareil.

### 🚫 Important

- Si cet appareil ne parvient pas à lire le contenu stocké sur votre iPod/iPhone/iPad, effectuez les vérifications de dépannage suivantes :
  - Vérifiez si l'iPod/iPhone/iPad est pris en charge par cet appareil ([page 15](#)).
  - Reconnectez l'iPod/iPhone/iPad à l'appareil. Si cela ne permet pas de résoudre le problème, essayez de réinitialiser votre iPod/iPhone/iPad.
  - Vérifiez si le micrologiciel de l'iPod/iPhone/iPad est pris en charge par cet appareil.
- Si l'iPod/iPhone/iPad ne peut pas être utilisé, vérifiez les points suivants :
  - L'iPod/iPhone/iPad est-il raccordé correctement ? Reconnectez l'iPod/iPhone/iPad à l'appareil.
  - L'iPod/iPhone/iPad est-il figé ? Essayez de réinitialiser l'iPod/iPhone/iPad et de le reconnecter à l'appareil.

- Pour connecter l'iPad, utilisez uniquement un câble spécial pour iPad.

### ⚙ Astuce

- L'iPod/iPhone/iPad se recharge à chaque fois qu'il est connecté à cet appareil. (Cette fonction est prise en charge uniquement lorsque l'appareil est déjà sous tension ou en mode veille).
- Lorsque la source d'entrée de l'appareil est changée depuis iPod/USB vers une autre source, la lecture à partir de l'iPod/iPhone/iPad est arrêtée temporairement.



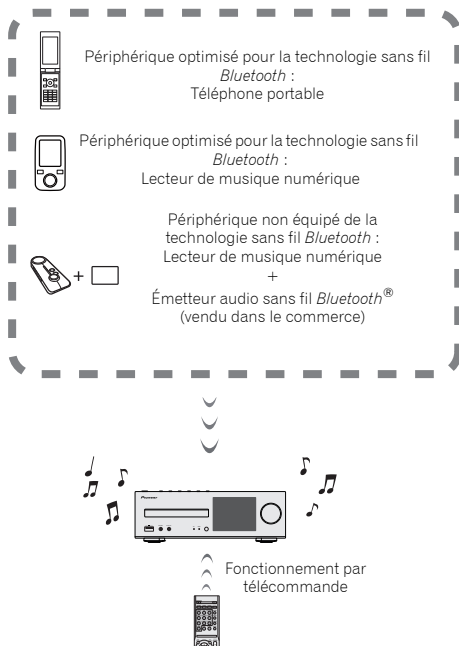

L'appareil peut lire de la musique stockée sur des périphériques équipés de la fonction sans fil *Bluetooth* (téléphones portables, lecteurs de musique numériques, etc.). Vous pouvez aussi utiliser un transmetteur audio *Bluetooth* (vendu séparément) pour lire de la musique à partir d'équipements non dotés de la fonction sans fil *Bluetooth*. Pour plus d'informations, veuillez consulter le Guide d'utilisation de votre équipement *Bluetooth*.

#### Remarque

- La marque et les logos *Bluetooth®* sont des marques déposées appartenant à *Bluetooth SIG, Inc.* et *PIONEER CORPORATION* utilise ces marques sous licence. Les autres marques commerciales et noms commerciaux appartiennent à leurs propriétaires respectifs.
- L'équipement sans fil *Bluetooth* doit prendre en charge les profils A2DP.
- Pioneer ne garantit pas que cet appareil se connecte et fonctionne correctement avec tous les périphériques dotés de la technologie sans fil *Bluetooth*.

### Fonctionnement par télécommande

La télécommande fournie permet de lire et d'arrêter la lecture de contenus sur l'appareil, ainsi que d'effectuer d'autres opérations.

#### Remarque

- L'équipement sans fil *Bluetooth* doit prendre en charge les profils AVRCP.
- Le fonctionnement de la télécommande n'est pas garanti avec tous les périphériques dotés de la technologie sans fil *Bluetooth*.

### Association avec l'appareil (enregistrement initial)

Pour pouvoir lire de la musique stockée sur un périphérique sans fil *Bluetooth*, il est tout d'abord nécessaire d'associer les deux équipements. L'association doit être effectuée lors de la première utilisation de l'appareil avec un périphérique sans fil *Bluetooth*, ou lorsque les données d'association ont été effacées pour une raison quelconque.

L'association est une procédure nécessaire pour permettre les communications à l'aide de la technologie sans fil *Bluetooth*.

- L'association est effectuée seulement lorsque vous utilisez l'appareil et le périphérique sans fil *Bluetooth* ensemble pour la première fois.
- Afin d'autoriser les communications à l'aide de la technologie sans fil *Bluetooth*, l'association doit être effectuée à la fois sur l'appareil et sur le périphérique sans fil *Bluetooth*.

- Après avoir appuyé sur la touche **BT AUDIO** et être passé sur la fonction **BT Audio**, effectuez la procédure d'association sur le périphérique sans fil *Bluetooth*. Si cette procédure d'association s'est déroulée correctement, vous n'avez pas besoin d'effectuer la procédure d'association ci-dessous sur l'appareil.

Pour plus d'informations, veuillez consulter le Guide d'utilisation de votre équipement *Bluetooth*.

#### 1 Appuyez sur la touche **STANDBY/ON** pour mettre l'appareil sous tension.

#### 2 Appuyez sur **BT AUDIO**.

L'appareil passe sur **BT Audio** et l'indication « Waiting device » s'affiche.

- Périphérique en attente

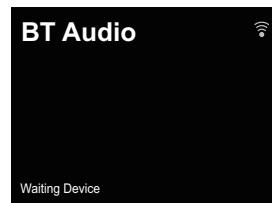

#### 3 Mettez le périphérique sans fil *Bluetooth* que vous souhaitez associer sous tension et effectuez la procédure d'association sur le périphérique.

#### Remarque

- Cet appareil apparaîtra sous le nom « XC-HM72/HM82 » sur tous les périphériques sans fil *Bluetooth* que vous possédez.

La procédure d'association commence.

- Placez le périphérique sans fil *Bluetooth* près de l'appareil.
- Pour plus d'informations sur la procédure d'association de votre périphérique sans fil *Bluetooth*, veuillez consulter le Guide d'utilisation de votre périphérique.
- Lorsque le code PIN est demandé, entrez « 0000 ». (Cet appareil ne prend pas en charge d'autre code PIN que « 0000 ».)

#### 4 Vérifiez que l'association a bien été effectuée sur le périphérique sans fil Bluetooth.

Si la procédure d'association avec le périphérique sans fil Bluetooth s'est terminée correctement, l'indication « Connected » s'affiche.

- Raccordé

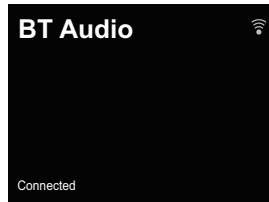

### Écouter de la musique sur l'appareil à partir d'un périphérique sans fil Bluetooth

#### 1 Appuyez sur BT AUDIO.

L'appareil passe sur l'entrée BT Audio.

#### 2 Une connexion Bluetooth est créée entre le périphérique sans fil Bluetooth et l'appareil.

La procédure de connexion vers l'appareil doit être effectuée sur le périphérique sans fil Bluetooth.

- Pour plus d'informations sur la procédure de connexion, veuillez consulter le Guide d'utilisation de votre périphérique sans fil Bluetooth.

#### 3 Lecture de musique à partir du périphérique sans fil Bluetooth.

##### Remarque

- Lorsqu'aucun périphérique sans fil Bluetooth n'est connecté et qu'aucune opération n'a été exécutée pendant le délai défini dans les paramètres « Settings » de la fonction d'arrêt automatique « Auto Power Off », l'appareil se met automatiquement hors tension. Veuillez régler ce paramètre sur une valeur autre que « OFF ».

- La fonction « Auto Power Off » peut être réglée sur les valeurs suivantes : 15 minutes (valeur par défaut), 30 minutes, 60 minutes ou OFF (désactivée). (page 12).

### Mode veille Bluetooth (Bluetooth Standby Mode)

#### 1 Appuyez sur la touche NET SERVICE de la télécommande, puis sur la touche SETUP.

L'écran Initial Setup apparaît à l'affichage.

#### 2 Sélectionnez l'élément « Option Setting » dans le menu de configuration initiale.

#### 3 Sélectionnez « Power Off Setting » sur le menu Option Setting.

#### 4 Sélectionnez « Bluetooth Standby Mode » sur le menu Power Off Setting.

#### 5 Pour activer le mode « Bluetooth Standby Mode », utilisez les touches ↑/↓ pour sélectionner « ON », puis appuyez sur la touche ENTER. Pour désactiver le mode « Bluetooth Standby Mode », utilisez les touches ↑/↓ pour sélectionner « OFF », puis appuyez sur la touche ENTER.

- Les opérations suivantes peuvent être effectuées lorsque l'appareil est en veille avec la fonction Bluetooth Standby Mode activée (ON).

##### Remarque

- Si le cordon d'alimentation a été débranché puis rebranché, la fonction sera de nouveau effective lorsque l'appareil aura été remis en marche (ON).

### Connexion avec un périphérique sans fil Bluetooth lorsque l'appareil est en mode Bluetooth Standby.

Lorsqu'un historique de connexion avec un périphérique sans fil Bluetooth existe déjà sur cet appareil (l'association a déjà été effectuée), l'appareil peut recevoir une requête de connexion lorsqu'il est en mode Bluetooth Standby.

L'appareil se met en marche avec la fonction BT Audio et se connecte directement au périphérique sans fil Bluetooth.

Même les équipements déjà associés avec cet appareil ne se connecteront pas en mode Bluetooth Standby dans les cas suivants.

Si cela se produit, effacez l'historique d'association au niveau du périphérique sans fil Bluetooth et exécutez de nouveau la procédure d'association.

- Jusqu'à 8 historiques d'association peuvent être conservés sur cet appareil. En cas de connexion au-delà de 8 périphériques sans fil Bluetooth, le plus ancien historique d'association est supprimé.
- Tous les historiques d'association sont supprimés en cas de réinitialisation des paramètres à leur valeur initiale d'usine.

### Précaution concernant les ondes radio

Cet appareil utilise une fréquence d'ondes radio de 2,4 GHz, cette bande étant également utilisée par d'autres systèmes sans fil (consultez la liste ci-dessous). Pour éviter le brouillage ou les interruptions de communication, n'utilisez pas cet appareil à proximité de dispositifs fonctionnant sur la même bande, ou veillez à éteindre ces dispositifs lorsque vous utilisez l'adaptateur.

- Téléphones sans fil
- Télécopieurs filaires
- Fours à micro-ondes
- Périphériques réseau sans fil (IEEE802.11b/g)
- Appareil AV sans fil
- Télécommandes sans fil pour jeux vidéo
- Appareils paramédicaux à micro-ondes
- Certains écrans de surveillance des bébés

D'autres appareils, moins courants, peuvent fonctionner sur la même fréquence :

- Systèmes antivol
- Stations radio amateur (HAM)
- Systèmes logistiques des grands magasins
- Systèmes discriminatoires des véhicules ferroviaires ou de secours

##### Remarque

- Si des parasites apparaissent sur l'image du téléviseur, il se peut que le périphérique sans fil Bluetooth ou cet appareil (y compris des produits pris en charge par cet appareil) crée des interférences avec le connecteur d'antenne de votre téléviseur, ou avec votre équipement vidéo, radio

satellite, etc. Dans ce cas, éloignez le connecteur d'entrée d'antenne par rapport au périphérique sans fil *Bluetooth* ou à cet appareil (y compris des éléments pris en charge par cet appareil).

- Dans le cas où un obstacle (tel qu'une porte métallique, un mur en béton ou un dispositif d'isolation contenant un film d'aluminium) se trouve entre cet appareil (et des périphériques pris en charge par cet appareil) et le périphérique sans fil *Bluetooth*, vous devez peut-être changer l'emplacement de l'appareil afin d'éviter le brouillage du signal et les interruptions de communication.

### Limite de fonctionnement

L'utilisation de cet équipement est limitée à un usage privé. (Selon l'environnement, les distances de transmission peuvent être réduites.)

Dans les situations suivantes, le son peut être coupé ou arrêté pour cause de mauvaise réception ou de non réception des ondes radio :

- Dans des immeubles en béton armé ou à structure métallique.
- Près d'un grand meuble métallique.
- Dans la foule ou près d'un bâtiment ou d'un obstacle.
- Dans un emplacement exposé au champ magnétique, à de l'électricité statique ou des parasites provenant d'équipements de communication radio, utilisant la même bande de fréquence (2,4 GHz) que cet appareil, tel qu'un périphérique LAN sans fil de 2,4 GHz (IEEE802.11b/g) ou un four à micro-ondes.
- Si vous vivez dans une zone résidentielle très peuplée (appartement, maison en ville, etc.) et si le four à micro-ondes de votre voisin se trouve à proximité de votre système, des interférences peuvent se produire. Si tel est le cas, installez votre appareil à un autre endroit. Lorsque le four à micro-ondes n'est pas utilisé, les interférences disparaissent.

### Réflexions des ondes radio

Les ondes radio reçues par cet appareil comprennent celles qui proviennent directement du périphérique sans fil *Bluetooth* (onde directe) et les ondes provenant de différentes directions en raison de leur réflexion sur les murs, le mobilier et le bâtiment (ondes réfléchies). Les ondes réfléchies (dues

aux obstacles et objets réfléchissants) produisent à leur tour un certain nombre d'ondes réfléchies et modifient les conditions de réception selon l'endroit. Si le son ne peut pas être reçu convenablement à cause de ce phénomène, essayez de déplacer légèrement le dispositif sans fil *Bluetooth*. Notez également que les ondes réfléchies peuvent interrompre la réception audio lorsqu'une personne traverse ou s'approche de l'espace entre cet appareil et le périphérique sans fil *Bluetooth*.

### Précautions relatives aux connexions à des produits pris en compte par cet appareil

- Achevez les connexions pour tous les périphériques pris en compte par cet appareil, y compris tous les cordons audio et les câbles d'alimentation, avant de les brancher sur cet appareil.
- Après avoir achevé les connexions sur cet appareil, vérifiez les câbles audio et d'alimentation pour vous assurer qu'ils ne sont pas emmêlés.
- Avant de déconnecter cet appareil, vérifiez que vous disposez d'assez d'espace libre autour de celui-ci.
- Lorsque vous rebranchez les cordons audio et d'autres câbles des produits pris en charge par cet appareil, assurez-vous que l'espace environnant est suffisant pour le faire.

Cet appareil peut lire les CD standard, les CD-R/RW au format CD, et les CD-R/RW contenant des fichiers MP3 ou WMA, mais il ne peut pas enregistrer sur ces supports. Certains disques audio CD-R et CD-RW peuvent être illisibles à cause de l'état du disque ou du dispositif utilisé pour l'enregistrement.

#### MP3 :

MP3 est un format de compression. Il s'agit de l'acronyme de MPEG Audio Layer 3. MP3 est un code audio qui permet de compresser des données audio de façon significative sans altérer la qualité sonore.

- Ce système prend en charge les fichiers de type MPEG-1/2/2.5 Audio Layer 3 (Taux d'échantillonnage : 8 kHz à 48 kHz; Débit binaire : 32 kbps à 320 kbps).
- Pendant la lecture d'un fichier VBR, le compteur sur l'afficher peut différer du temps de lecture en cours.

#### WMA :

Les fichiers WMA sont des fichiers Advanced System format qui comprennent des fichiers audio compressés à l'aide du codec Windows Media Audio. Le format WMA est le format de fichier audio développé par Microsoft pour le lecteur Windows Media.

- Cet appareil prend en charge le format WMA (Taux d'échantillonnage : 32 kHz/44,1 kHz/48 kHz; Débits binaires : 5 kbps à 320 kbps).

### Lecture d'un disque

- 1 Appuyez sur la touche **STANDBY/ON** pour mettre l'appareil sous tension.
- 2 Appuyez de manière répétée sur la touche **CD** de la télécommande ou sur le bouton **INPUT** de l'appareil pour sélectionner la fonction **CD**.
- 3 Appuyez sur la touche **▲** pour ouvrir le tiroir disque.

- 4 Placez le disque sur le tiroir disque, côté étiquette vers le haut.

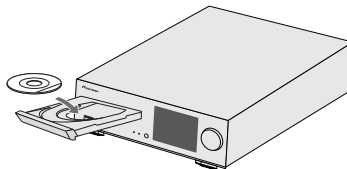

- 5 Appuyez sur la touche **▲** pour refermer le tiroir disque.
- 6 Appuyez sur **▶/II (▶)** pour lancer la lecture du disque. Une fois la lecture de la dernière piste terminée, l'appareil s'arrête automatiquement.

#### ⚠ ATTENTION

- Ne placez pas deux disques dans un seul tiroir de disque.
- Ne pas utiliser de disques de formes spéciales (cœur, octogone, etc.). Ceci risque de provoquer des dysfonctionnements.
- Ne pas pousser le tiroir en cours de mouvement.
- S'il se produit une panne de courant alors que le tiroir est ouvert, attendre le rétablissement du courant.
- Penser à placer le disque de 8 cm au centre du tiroir de disque.

#### 📌 Remarque

- L'appareil prend plus de temps (environ 20 à 90 secondes) pour lire un disque MP3/WMA qu'un CD ordinaire à cause de la structure de ses informations.
- Les disques multisessions réinscriptibles non finalisés peuvent être lus.
- En cas d'interférences TV ou radio pendant la lecture de CD, éloignez l'appareil du téléviseur ou du poste de radio.

### Lecture avancée de disques MP3/WMA ou CD



#### Recherche directe de morceaux

Vous pouvez utiliser les touches numérotées pour sélectionner et lire les pistes souhaitées du disque inséré dans le lecteur.

#### Utilisez les touches numérotées de la télécommande pour sélectionner la piste souhaitée pendant que l'appareil est en train de lire le disque.

- Les touches numérotées permettent de sélectionner un numéro de piste jusqu'à 9.
- Pour sélectionner le numéro 100 ou supérieur, utiliser la touche « +100 ».
- Pour sélectionner le numéro 10 ou supérieur, utiliser la touche « +10 ».

#### A. Par exemple, pour choisir 13

- 1 Appuyer sur la touche « +10 ».
- 2 Appuyer sur la touche « 3 ».

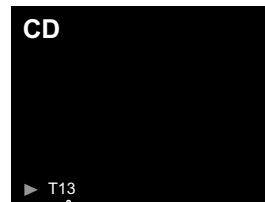

Numéro de la plage choisie

## B. Par exemple, pour choisir 130

- 1 Appuyer sur la touche « +100 ».
- 2 Appuyez trois fois sur la touche « +10 ».
- 3 Appuyer sur la touche « 0 ».

### Remarque

- Un numéro de plage supérieur au nombre de plages sur le disque ne peut pas être sélectionné.
- La recherche directe n'est pas possible en mode de lecture aléatoire.

### Arrêt de la lecture :

Appuyez sur la touche ■.

### Lecture répétée

Avec répétition lecture, l'appareil peut relire continuellement une piste toutes les pistes ou une séquence programmée.

- Pendant la lecture répétée, l'indication «  » apparaît.

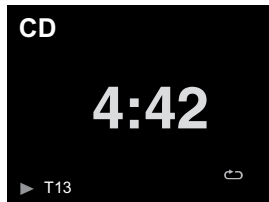

### Pour répéter la lecture d'une piste :

Appuyez à plusieurs reprises sur la touche **REPEAT** jusqu'à ce que l'indication « Repeat One »  apparaisse. Appuyez sur ►/II (►).

### Pour répéter tous les morceaux :

Appuyez à plusieurs reprises sur la touche **REPEAT** jusqu'à ce que l'indication « Repeat All »  apparaisse. Appuyez sur ►/II (►).

### Pour répéter des morceaux souhaités :

Suivez les étapes 1 à 5 indiquées dans la section « Programmation de lecture (CD) » sur cette page, puis appuyez à plusieurs reprises sur la touche **REPEAT** jusqu'à ce que l'indication « Repeat All » apparaisse.

### Pour annuler la répétition :

Appuyez à plusieurs reprises sur la touche **REPEAT** jusqu'à ce que l'indication « Repeat Off » apparaisse et que l'indication «  » disparaisse.

### Lecture en ordre aléatoire

Cette fonction permet de lire automatiquement les pistes d'un disque dans un ordre aléatoire.

- Pendant la lecture en ordre aléatoire, l'indication «  » apparaît.

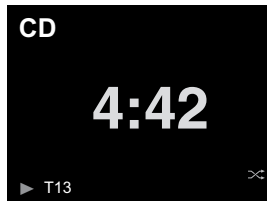

### Pour lire toutes les pistes en ordre aléatoire :

Appuyez sur la touche **SHUFFLE** de la télécommande.

### Pour annuler le mode de lecture aléatoire :

Appuyez sur la touche **SHUFFLE** pour faire disparaître le symbole «  ».

### Remarque

- Vous pouvez passer à la piste suivante sélectionnée par la fonction de lecture aléatoire en appuyant sur la touche ►► pendant la lecture aléatoire. Cependant, la touche ne permet pas de revenir à la plage précédente. Le début de la plage courante sera repéré.
- En mode de lecture aléatoire, l'appareil choisit et lit automatiquement les pistes. (Vous ne pouvez pas choisir l'ordre de lecture des pistes.)
- Après avoir utilisé la lecture répétée, n'oubliez pas d'appuyer sur la touche ■. Sinon, le disque sera lu continuellement.

### Lecture des morceaux programmés (CD)

On peut sélectionner 32 morceaux (maxi) pour la lecture dans un ordre souhaité.

- 1 En mode arrêt, appuyez sur la touche **PLAY MODE** pour accéder au mode de lecture programmée.



- 2 Utilisez les touches ◀◀ ou ▶▶ ou les touches numérotées de la télécommande pour sélectionner la piste souhaitée.

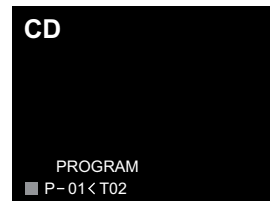

- 3 Appuyez sur **ENTER** pour mémoriser le numéro de piste.

- 4 Renouveler les étapes 2 à 3 pour d'autres morceaux. 32 plages au total sont programmables. En cas d'erreur, la mise en mémoire des pistes programmées peut être effacée en appuyant sur la touche **CLEAR**.

- 5 Appuyez sur ►/II (►) pour lancer la lecture du disque.

### Ajout de morceaux au programme :

Arrêtez la lecture, puis suivez les étapes 2 à 3 pour ajouter des pistes. Ces derniers seront stockés à la suite du programme précédent.

### Pour annuler la lecture des morceaux programmés :

En mode d'arrêt programmé, appuyez sur la touche ■. Appuyez sur la touche **PLAY MODE** pour sélectionner le mode de lecture de base, et tous les contenus programmés seront alors effacés.

### Affichage des informations du disque :

Appuyez à plusieurs reprises sur **CD DISP** pour passer à l'affichage du temps de lecture écoulé et du temps de lecture restant sur le CD.

#### Remarque

- Lorsqu'un disque est éjecté, le programme est automatiquement annulé.
- Si vous appuyez sur la touche **STANDBY/ON** pour entrer en mode de veille ou pour passer de la fonction **CD** à une autre, les sélections programmées seront effacées.
- La lecture aléatoire n'est pas possible en mode de lecture programmée.
- Les touches de commande utilisées pour permuter l'affichage des temps de lecture varient selon les disques : Pour les **CD**, utilisez la touche **CD DISP**.

## Mode dossier MP3/WMA (seulement pour des fichiers MP3/WMA)

### Pour lire un fichier MP3/WMA (Windows Media Audio)

Il y a de nombreux sites de musique sur l'Internet d'où on peut télécharger des fichiers musicaux MP3/WMA (Windows Media Audio). Suivre les instructions de ces sites pour télécharger ce type de fichiers. Il est alors possible de lire ces fichiers musicaux téléchargés en les gravant sur un disque CD-R/RW.

- Les chansons/fichiers téléchargés sont pour usage personnel seulement. Toute autre utilisation d'une chanson sans la permission du propriétaire est illégale.

### Sur l'ordre de lecture des dossiers

Si des fichiers MP3/WMA sont présents dans plusieurs dossiers, un nombre sera automatiquement attribué à chaque dossier.

Appuyez sur la touche **PLAY MODE** pour sélectionner le mode de lecture par dossier.

On peut sélectionner les dossiers à l'aide de la touche **FOLDER +/-** sur la télécommande. Si le dossier sélectionné contient des formats de fichier qui ne sont pas supportés, le dossier est sauté et le dossier suivant est sélectionné.

Exemple : Attribution des nombres de dossier si des fichiers MP3/WMA sont présents, tel que dans la figure ci-dessous.

- 1 Le dossier **ROOT** est programmé comme dossier 1.
- 2 La lecture s'effectuera dans l'ordre du schéma ci-dessous.
- 3 Sur un **CD MP3/WMA, 255 dossiers et fichiers, y compris les dossiers ne contenant pas de fichiers lisibles, peuvent être lus.**

Exemple d'arborescence des dossiers/fichiers

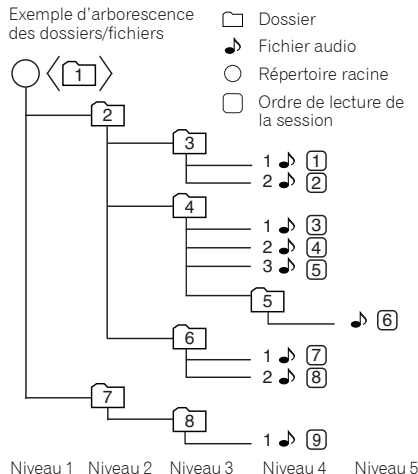

### Procédure de lecture de disques MP3/WMA avec le mode dossier activé

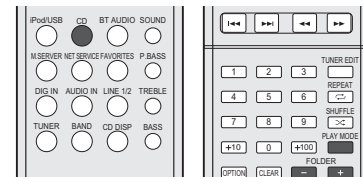

Pour lire des CD-R/RW.

- 1 Appuyez sur la touche **CD** et chargez un disque **MP3/WMA**. Appuyez sur la touche **PLAY MODE** pour sélectionner le mode de lecture par dossier.

Les informations du disque s'affichent.



## 2 Appuyez sur FOLDER +/- pour sélectionner le dossier de lecture souhaité. (Mode dossier activé)

La lecture commence.

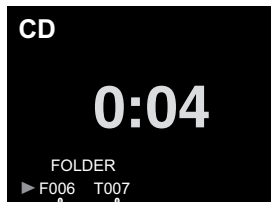

Numéro de dossier

Premier numéro de plage dans le dossier

- Lorsque le mode dossier est activé, vous pouvez utiliser la touche **FOLDER +/-** pour sélectionner le dossier, même si le récepteur est en mode lecture/pause. Le mode lecture/pause reprendra à la première piste du dossier sélectionné.

Pour annuler le mode de lecture par dossier, arrêter la lecture, appuyez sur la touche **PLAY MODE** et sélectionnez le mode de lecture normale.

### // Remarque

- Si « Can't Play » s'affiche, cela signifie qu'on a sélectionné « Copyright protected WMA file » (fichier WMA protégé par copyright) ou « Not supported playback file » (le fichier à lire n'est pas supporté).

## Lecture de fichiers stockés sur un périphérique USB

Il est possible que cet appareil ne reconnaisse pas un périphérique de stockage USB, ou ne puisse pas lire les fichiers stockés sur un périphérique de stockage USB, ou ne puisse pas fournir l'alimentation nécessaire à un tel périphérique. Pour plus de détails, voir la section [Connexion de périphériques de stockage USB](#) à la page 10.

Pioneer ne garantit pas que tout fichier enregistré sur un périphérique de stockage USB puisse être lu par l'appareil, ni que ce dernier puisse fournir l'alimentation nécessaire au périphérique de stockage USB. Notez également que Pioneer n'accepte aucune responsabilité d'aucune sorte en cas de perte de fichier(s) stocké(s) sur un périphérique de stockage USB, causée par la connexion du périphérique de stockage USB à cet appareil.

### 1 Appuyez sur iPod/USB pour sélectionner iPod/USB comme source d'entrée.

L'indication **iPod/USB** apparaît sur l'affichage.

### 2 Connectez le périphérique de stockage USB.

Les dossiers/fichiers stockés sur le périphérique de stockage USB connecté apparaissent automatiquement sur l'affichage.

### 3 Utilisez les touches $\uparrow/\downarrow$ pour sélectionner le fichier, puis appuyez sur ENTER.

La lecture commence.

- Appuyez sur **RETURN** pour revenir à l'écran précédent.
- Si vous souhaitez changer de source d'entrée, arrêtez d'abord la lecture de la musique stockée sur le périphérique USB, avant de changer de source.
- Mettez l'appareil hors tension avant de débrancher le périphérique de stockage USB.

#### Remarque

- L'écran suivant apparaît à l'affichage lors de la lecture de fichiers audio. Veuillez noter que certains types de fichiers peuvent ne pas être affichés.
- L'affichage des noms d'albums et des noms d'artistes est pris en charge pour les formats suivants : MP3, WMA, Apple Lossless, FLAC, AIFF(\*), DSD.

\*Les fichiers AIFF ayant une fréquence d'échantillonnage de 176 kHz ou de 192 kHz ne sont pas pris en charge.

- L'affichage des pochettes d'album est pris en charge pour les formats MP3 et DSD (DSF uniquement). Seul le format JPEG est pris en charge pour les images intégrées.

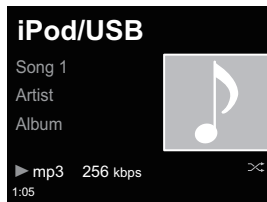

- La barre de progression et le temps de lecture restant peuvent ne pas s'afficher selon le fichier en cours de lecture.



## Écoute d'émissions de radio

Les étapes suivantes décrivent la façon de régler les bandes FM et AM à l'aide de la recherche automatique et des fonctions de réglage manuel. Une fois que le tuner est réglé sur une station, vous pouvez mémoriser sa fréquence pour accéder facilement à cette station plus tard. Voir la section [Mémorisation des stations](#) ci-dessous pour en savoir plus sur la façon de procéder.

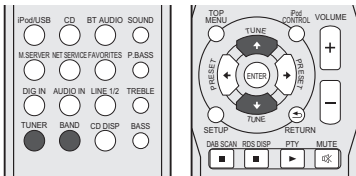

**1 Appuyez sur TUNER pour sélectionner le syntoniseur.**

**2 Utilisez BAND pour changer la bande (FM ou AM), si nécessaire.**

Chaque pression de la touche fait commuter la bande entre FM (stéréo ou mono) et AM.

**3 Faites l'accord sur une station.**

Il existe deux manières de le faire :

### Réglage automatique

Pour rechercher des stations sur la bande actuellement sélectionnée, appuyez sur les touches **TUNE**  $\uparrow/\downarrow$  et maintenez-les enfoncées pendant une seconde environ. Le récepteur recherche la station suivante et s'arrête quand il l'a trouvée. Répétez cette opération pour trouver d'autres stations.

### Réglage manuel

Pour modifier la fréquence d'un pas à la fois, appuyez sur la touche **TUNE**  $\uparrow/\downarrow$ .

**Tuned Mono** – S'allume lors de la réception d'une station de radio FM mono.

**Tuned Stereo** – S'allume lors de la réception d'une station de radio FM stéréo.

**Tuned** – S'allume lors de la réception d'une station de radio AM.

## Amélioration du son FM

Si le voyant **Tuned Mono** ou **Tuned Stereo** ne s'allume pas lors du réglage d'une station FM à cause d'un signal faible, réglez le récepteur sur le mode de réception mono.

**1 Appuyez sur BAND pour sélectionner FM MONO.**

Ceci devrait vous permettre d'obtenir une qualité sonore acceptable.

## Mémorisation des stations

Si vous écoutez souvent une station de radio, il peut être pratique d'enregistrer sa fréquence dans le récepteur afin de pouvoir y accéder facilement lorsque vous le souhaitez. Ceci vous évite d'avoir à rechercher la fréquence chaque fois que vous désirez écouter cette station. Cet appareil peut mémoriser jusqu'à 40 stations.

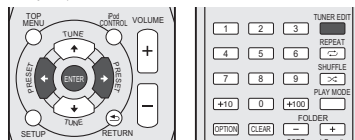

**1 Réglez une station que vous souhaitez mémoriser.**

Pour plus d'information à ce sujet, voir la section [Écoute d'émissions de radio](#) au-dessus.

**2 Appuyez sur la touche TUNER EDIT.**

Le numéro de préréglage clignote.

**3 Appuyez sur la touche PRESET  $\leftarrow/\rightarrow$  pour sélectionner la station préréglée que vous désirez.**

Pour cela, vous pouvez aussi utiliser les touches numérotées.

**4 Appuyez sur la touche ENTER.**

Le numéro préréglé cesse de clignoter et le récepteur mémorise la station.

### Remarque

- Si le récepteur reste déconnecté de la prise secteur pendant plus d'un mois, les stations de radio mémorisées seront perdues et devront être reprogrammées.
- Les stations radio sont mémorisées en mode stéréo. Lorsqu'une station est mémorisée en mode FM MONO, l'indication **Tuned Stereo** apparaît néanmoins lorsque la station est rappelée.

## Pour écouter les stations préréglées

Vous devez mémoriser des stations préréglées pour avoir accès à cette fonction. Voir la section [Mémorisation des stations](#) au-dessus si vous n'avez pas encore mémorisé de stations préréglées.

**1 Appuyez sur la touche PRESET  $\leftarrow/\rightarrow$  pour sélectionner la station préréglée que vous désirez.**

Pour cela, vous pouvez aussi utiliser les touches numérotées.

## Attribution de noms aux stations préréglées

Pour faciliter l'identification, vous pouvez attribuer un nom à toutes vos stations préréglées.

**1 Choisissez la station préréglée que vous désirez nommer.**

Voir la section [Pour écouter les stations préréglées](#) au-dessus pour le détail à ce sujet.

**2 Appuyez deux fois sur TUNER EDIT.**

Le curseur se trouvant au premier caractère clignote sur l'écran.

**3 Saisissez le nom que vous désirez donner à la station.**

Le nom peut comporter jusqu'à huit caractères.

- Utilisez les touches  $\leftarrow/\rightarrow$  pour sélectionner la position du caractère.
- Utilisez les touches  $\uparrow/\downarrow$  pour sélectionner les caractères.
- Le nom est mémorisé lorsque vous appuyez sur **ENTER**.

## Changement du mode de coupure des parasites (X-HM82, XC-HM82 et XC-HM72 uniquement)

Si vous trouvez que la qualité de réception radio AM est mauvaise, même après avoir essayé ce qui précède, vous pourriez peut-être l'améliorer en utilisant un mode différent de réduction du bruit. Choisissez le mode qui fournit les meilleurs résultats.

Réglage par défaut : Mode1

**1 Appuyez sur la touche TOP MENU après avoir réglé le tuner sur une station de radio AM.**

**2 Appuyez sur les touches  $\leftarrow/\rightarrow$  pour sélectionner un mode de réduction de bruit (1, 2 ou 3), puis appuyez sur la touche ENTER.**

## Utilisation du système RDS (Radio Data System)

### Introduction au RDS

Le système RDS (système de radiocommunication de données) est utilisé par la plupart des stations de radio FM pour fournir aux auditeurs différents types d'informations—notamment le nom de la station et le type d'émissions diffusées.

L'une des fonctions du système RDS permet d'effectuer une recherche par type de programme. Par exemple, vous pouvez rechercher une station qui diffuse une émission ayant pour type de programme **Jazz**.

Vous pouvez rechercher les types de programmes suivants :

**News** – Informations

**Affairs** – Analyse de l'actualité

**Info** – Informations d'ordre général

**Sport** – Sport

**Educate** – Éducation

**Drama** – Pièces radiophoniques, etc.

**Culture** – Culture nationale ou régionale, théâtre, etc.

**Science** – Science et technologie

**Varied** – Habituellement programmes de discussion, quiz ou entretiens.

**Pop M** – Musique pop

**Rock M** – Musique rock

**Easy M** – Écoute aisée

**Light M** – Musique classique « légère »

**Classics** – Musique classique « sérieuse »

**Other M** – Musique ne correspondant à aucune des catégories ci-dessus

**Weather** – Bulletins météorologiques

**Finance** – Rapports de bourse, commerce, ventes, etc.

**Children** – Programmes pour enfants

**Social** – Affaires sociales

**Religion** – Programmes religieux

**Phone In** – Opinion publique par téléphone

**Travel** – Voyages et vacances, plutôt qu'annonces de circulation routière

**Leisure** – Loisirs et hobbies

**Jazz** – Jazz

**Country** – Musique country

**Nation M** – Musique populaire dans une autre langue que l'anglais

**Oldies** – Musique populaire des années 50 et 60

**Folk M** – Musique folk

**Document** – Documentaires

### Remarque

- De plus, il existe trois autres types de programme : **ALARM**, **ALARMTST**, et **NO TYPE**. **ALARM** et **ALARMTST** sont utilisés pour diffuser des annonces d'urgence. **NO TYPE** apparaît lorsqu'un type de programme ne peut pas être trouvé.

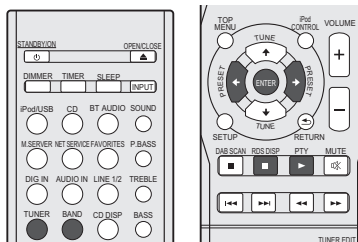

### Recherche de programmes RDS

Vous pouvez rechercher un type de programme répertorié ci-dessus.

- Appuyez sur **TUNER** puis sur **BAND** pour sélectionner la bande FM.
- Appuyez sur la touche **PTY**. **PTY SEARCH** apparaît sur l'afficheur.
- Appuyez sur **PRESET**  $\leftarrow/\rightarrow$  pour sélectionner le type de programme à écouter.
- Appuyez sur la touche **ENTER** pour lancer la recherche du type de programme.

Le système commence à rechercher les stations radio préréglées qui correspondent au type de programme souhaité et arrête la recherche dès qu'il en a trouvée une. Répétez cette opération pour trouver d'autres stations. Si **NO PTY** est affiché, cela signifie que le tuner n'a pas pu trouver le type de programme que vous cherchiez au moment de la recherche.

- RDS n'effectue la recherche que parmi les stations préréglées. Si aucune station n'a été réglée, ou si le type de programme n'a pas pu être trouvé parmi les stations préréglées, **NO PTY** est affiché. **FINISH** signifie que la recherche est terminée.

### Affichage d'informations RDS

La touche **RDS DISP** permet d'afficher les différents types d'informations RDS disponibles.

### 1 Appuyez sur RDS DISP pour plus d'informations sur le système RDS.

Chaque pression fait changer l'affichage dans l'ordre suivant :

- Radio Text (**RT**) – Messages envoyés par la station de radio. Par exemple, une station de radio interactive propose un numéro de téléphone comme données RT.
- Program Service Name (**PS**) – Nom de la station de radio.
- Program Type (**PTY**) – Indique le type de programme en cours de diffusion.
- Fréquence actuelle du syntoniseur (**FREQ**)

### Remarque

- Si des parasites sont captés pendant que RT défile sur l'affichage, certains caractères peuvent s'afficher de façon incorrecte.
- Si vous voyez **NO TEXT** dans l'affichage RT, cela signifie qu'aucune donnée RT n'est transmise par la station. L'affichage bascule automatiquement sur l'écran de données PS (en cas d'absence de données PS, l'indication **NO NAME** apparaît).
- L'affichage PTY peut indiquer **NO PTY**.

## Pour écouter la radio DAB (X-HM72D, X-HM82D et XC-HM82D uniquement)

La technologie de radiodiffusion numérique DAB (Digital Audio Broadcasting) utilise un système de transmission qui convertit les signaux audio en signaux numériques.

La radio DAB est diffusée sous la forme d'un groupe de données appelé (ensemble) multiplex et qui peut contenir une ou plusieurs stations (services). Chaque station contient un service primaire et peut contenir un ou plusieurs services secondaires.

Ceci permet de transmettre plusieurs programmes ou services sur une seule fréquence.

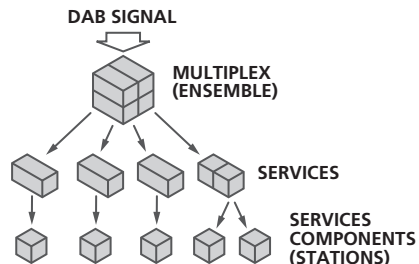

## Sélection de la radio DAB

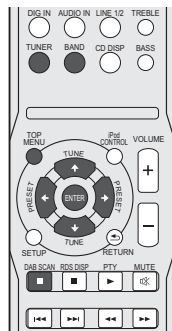

### 1 Mettez le récepteur sous tension.

Reportez-vous à la section [Configuration de l'appareil à la page 12](#) pour plus d'informations.

### 2 Appuyez sur la touche TUNER de la télécommande pour sélectionner l'entrée TUNER.

Vous pouvez aussi sélectionner l'entrée TUNER en appuyant à plusieurs reprises sur la touche INPUT de la télécommande.

### 3 Appuyez à plusieurs reprises sur la touche BAND pour sélectionner « DAB ».

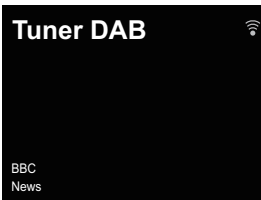

## Utilisation manuelle de la fonction Auto Scan

### Première utilisation de la radio DAB

Lors de la première utilisation de la radio DAB, appuyez sur la touche **DAB SCAN** pour lancer l'analyse automatique Auto Scan.

Si une nouvelle station de radio DAB est créée ou si vous vous déplacez dans une autre zone/région, vous pouvez exécuter de nouveau la fonction Auto Scan.

#### 1 Sélectionnez DAB.

Pour plus d'information à ce sujet, voir la section [Sélection de la radio DAB](#) au-dessus.

#### 2 Appuyez sur la touche DAB SCAN.

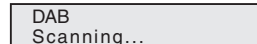

## Sélection des stations DAB

### 1 Sélectionnez DAB.

Pour plus d'information à ce sujet, voir la section [Sélection de la radio DAB](#) au-dessus.

### 2 Utilisez les touches TUNE ↑/↓ pour sélectionner le service DAB.

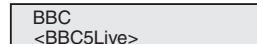

### 3 Appuyez sur la touche ENTER pour accéder au service et écouter la radio.

La station est recherchée.

Lorsque le service primaire est sélectionné, son nom est encadré par des chevrons < >. Lorsque le service secondaire est sélectionné, son nom est encadré par des parenthèses ().

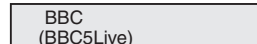

Si vous sélectionnez une station qui ne peut pas être reçue correctement, l'indication « DAB No Tuned » s'affiche.

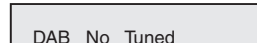

## Affichage des informations de la radio DAB

### 1 Sélectionnez DAB.

Pour plus d'information à ce sujet, voir la section *Sélection de la radio DAB* à la page 27.

### 2 Appuyez à plusieurs reprises sur la touche RDS DISP pour afficher des informations sur la station de radio DAB sélectionnée.

#### Type de programme

Affiche le type de programme.

BBC  
News

#### SNR (rapport signal/bruit)

Du bruit parasite peut apparaître et affecter la qualité de réception, en fonction du rapport signal/bruit. Dans le cas où la qualité de réception est mauvaise, orientez l'antenne dans différentes directions de manière à trouver l'orientation qui permet d'obtenir un bon rapport signal/bruit.

BBC  
SNR:100

#### DLS (Dynamic Label Segment)

Lorsque le récepteur est réglé sur une station qui diffuse des données de texte DLS, le texte défile sur l'affichage.

BBC  
All the late  
← - - - Scroll

#### Mode Audio

Affiche le mode audio (stéréo ou mono).

BBC  
DAB Stereo

#### Fréquence

Affiche la fréquence du groupe multiplex actuel.

BBC  
FREQ:239.200MHz

#### Nom Multiplex

Affiche le nom du groupe multiplex actuel.

BBC  
BBC Station

#### Débit binaire

Affiche le débit binaire.

BBC  
BITRATE:192kbps

## Configuration de la radio DAB

### 1 Appuyer sur la touche TOP MENU.

### 2 Utilisez les touches ←/→ pour sélectionner le paramètre à configurer, puis appuyez sur la touche ENTER.

Les paramètres suivants sont disponibles avec la radio DAB.

#### DRC

La fonction DRC (Dynamic Range Control) permet de modifier la plage dynamique du son reçu en fonction du contenu du programme radio, de manière à restituer un son plus facile à écouter lorsque le volume est réglé sur une valeur faible.

Utilisez les touches ←/→ pour sélectionner une option parmi les suivantes, puis appuyez sur la touche **ENTER**.

**DRC:Off** : Pour désactiver la fonction DRC.

La diffusion du niveau DRC est ignorée. Il s'agit du réglage par défaut.

**DRC:On** : Le niveau DRC est appliqué selon la valeur diffusée.

#### Component Reset

Pour supprimer toutes les stations.

Lorsque l'indication « Reset: Yes? » s'affiche, appuyez sur la touche **ENTER**.

En connectant cet appareil au réseau via l'interface LAN, vous pouvez lire des fichiers audio stockés sur d'autres composants du réseau, tels que votre ordinateur, ou encore écouter des stations de radio Internet.

## Configuration des paramètres réseau

- Cette section explique comment effectuer la configuration des paramètres réseaux de base.
- Pour obtenir des informations sur les paramètres réseau avancés, reportez-vous à la section « Configuration réseau ».

### 1. Sélectionnez la méthode de connexion et exécutez la procédure de connexion

#### **Connexion filaire**

Lors de la première configuration des paramètres réseau, il est recommandé de sélectionner la connexion filaire.

#### **Connectez un câble réseau (LAN)**

Méthode de connexion 1 → (page 30)

#### **Connexion sans fil**

Ce type de connexion nécessite l'existence et la configuration préalable d'un environnement réseau.

#### **Copiez les paramètres sans fil de votre iPhone/iPod touch/iPad (\*1)**

Méthode de connexion 2 → (page 31)

#### **Utilisez le standard WPS (Wi-Fi Protected Setup™) (\*2) pour créer la connexion**

Méthode de connexion 3 → (page 32)

#### **Activez la détection automatique du routeur LAN sans fil par l'appareil et effectuez la configuration des paramètres**

Méthode de connexion 4 → (page 33)

### 2. Confirmez la connexion

Appuyez sur la touche **NET SERVICE** de la télécommande et sélectionnez Internet Radio, puis vérifiez que la liste **TOP MENU** est affichée.

(\*1) Cette fonction requiert iOS version 5.0 ou supérieure.

(\*2) Votre routeur LAN sans fil doit prendre en charge le standard WPS.

## Essayez d'utiliser les fonctions réseau

Une fois les étapes de configuration effectuées, profitez de la musique à l'aide des fonctions suivantes.

**1 Écoute de la radio Internet.** → (page 36)

**2 Écoute de musique avec AirPlay.** → (page 36)

- Écoute de musique avec AirPlay à partir d'un iPhone/iPod touch/iPad.
- Écoute de musique avec AirPlay à partir d'un ordinateur.

**3 Écoute de musique à partir d'un ordinateur ou d'un serveur de stockage en réseau (NAS).** → (page 38)

- Paramètres partagés avec le Windows Media Player.
- Paramètres partagés avec le NAS.
- Écoute de fichiers de musique stockés sur un ordinateur ou un NAS.

**4 Utilisez l'application ControlApp de Pioneer pour contrôler l'appareil.** → (page 40)

## Méthode de connexion 1 | Connectez un câble réseau (LAN)

### 1 Connectez l'appareil et le routeur à l'aide d'un câble LAN.

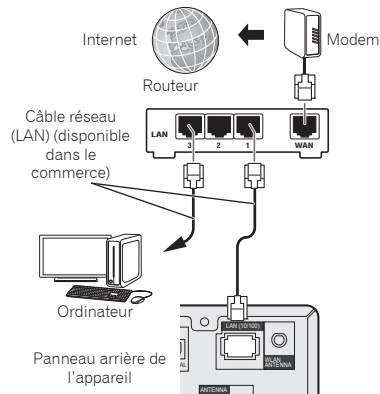

### 2 Appuyer sur la touche STANDBY/ON.

L'appareil est mis sous tension.

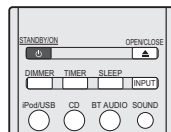

### 3 Appuyez sur la touche NET SERVICE et sélectionnez Internet Radio.

Vérifiez que l'indicateur de connexion réseau LAN activée  est affiché.



#### Remarque

- Dans le cas où l'indicateur de connexion réseau LAN activée n'est pas affiché, vérifiez que le câble réseau est correctement raccordé à la fois à cet appareil et au routeur.
- L'option DHCP est activée (On) lors de la sortie d'usine de l'appareil. Si votre routeur ne prend pas en charge le protocole DHCP, veuillez configurer les paramètres manuellement. ([A: Configuration réseau filaire à la page 42](#))
- Dans le cas où l'indication « Empty » s'affiche, il se peut que le routeur ne soit pas connecté à Internet. Vérifiez que les autres équipements connectés au réseau, tels qu'un ordinateur, peuvent utiliser Internet. Dans le cas contraire, connectez le routeur à Internet. Pour plus d'informations sur la manière de procéder, reportez-vous au guide d'utilisation du routeur.

## Méthode de connexion 2 | Copiez les paramètres sans fil de votre iPhone/iPod touch/iPad

- 1 Vérifiez que le câble réseau (LAN) n'est pas connecté à l'appareil. Déverrouillez votre iPod/iPhone/iPad.
- 2 Branchez le connecteur du cordon d'alimentation sur une prise secteur. Appuyez sur STANDBY/ON.
- 3 Déverrouillez votre iPod/iPhone/iPad. Vérifiez que le symbole de connexion Wi-Fi est affiché sur l'écran de l'équipement iOS.

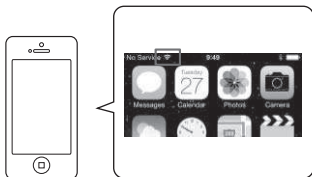

- 4 Appuyez sur la touche iPod/USB de la télécommande. Connectez l'équipement iOS à la prise USB.

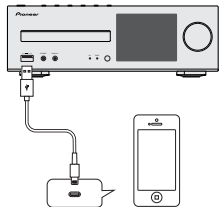

- 5 Appuyez sur la touche SETUP.

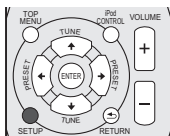

- 6 Sélectionnez Network Setting → Network Configuration → Wireless → iOS Device et appuyez sur ENTER.

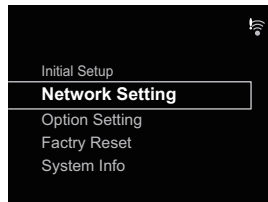

- 7 Pressez sur Allow (Autoriser) sur votre iPod/iPhone/iPad.

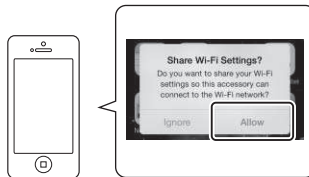

- 8 Appuyez sur la touche NET SERVICE et sélectionnez Internet Radio.

Vérifiez que le symbole de connexion Wi-Fi a changé sur



### Remarque

- Dans le cas où l'indication « Empty » s'affiche, il se peut que le routeur ne soit pas connecté à Internet. Vérifiez que les autres équipements connectés au réseau, tels qu'un ordinateur, peuvent utiliser Internet. Dans le cas contraire, connectez le routeur à Internet. Pour plus d'informations sur la manière de procéder, reportez-vous au guide d'utilisation du routeur.

### Méthode de connexion 3 | Utilisez le standard WPS (Wi-Fi Protected Setup™) pour créer la connexion

#### 1 Appuyez sur la touche STANDBY/ON.

Ne connectez pas de câble réseau à cet appareil.

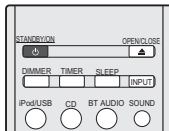

#### 2 Appuyez sur la touche NET SERVICE et sélectionnez Internet Radio.

Vérifiez que le symbole de connexion Wi-Fi est affiché.

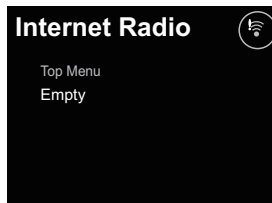

#### 3 Appuyez sur la touche SETUP.

Utilisez les touches ↑/↓ et la touche ENTER pour naviguer dans les différents niveaux du menu.

- Réglage du réseau

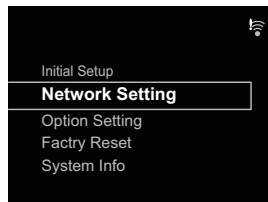

- WPS

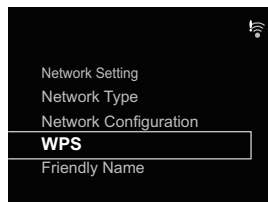

- Configuration par bouton-poussoir (PBC)

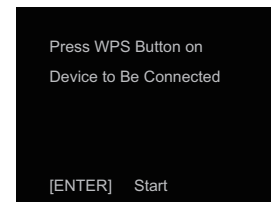
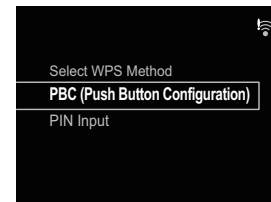

- #### 4 Appuyez sur le bouton WPS de votre routeur LAN sans fil.

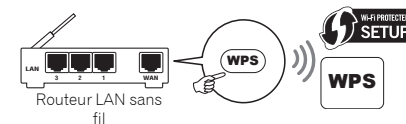



## 5 Appuyer sur la touche ENTER.

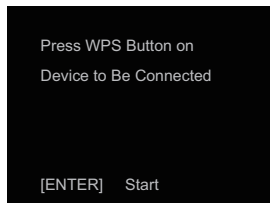

## 6 Patientez quelques minutes jusqu'à ce que la procédure de connexion soit terminée.

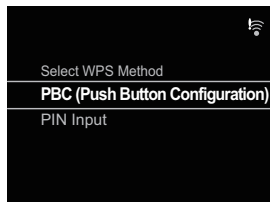

## 7 Lorsque le message suivant s'affiche, appuyez sur la touche ENTER.

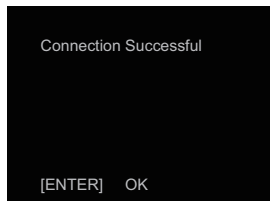

## 8 Appuyez sur la touche NET SERVICE et sélectionnez Internet Radio.

Vérifiez que le symbole de connexion Wi-Fi a changé sur .



### Remarque

- Si le symbole de connexion Wi-Fi ne passe pas sur , cela peut venir du fait que l'appareil prend uniquement en charge les noms du type SSID, qui s'écrivent avec des caractères alphanumériques de demi-largeur et certains symboles tels que le trait de soulignement. Si vous avez utilisé d'autres caractères, changez-les en respectant les règles SSID avant d'effectuer la configuration des paramètres réseau. Pour plus d'informations sur le nom de réseau sans fil (SSID), veuillez consulter le guide d'utilisation de votre routeur.
- Si les conseils ci-dessus ne vous permettent pas de résoudre le problème, reportez-vous à la section Dépannage ([page 51](#)).
- Dans le cas où l'indication « Empty » s'affiche, il se peut que le routeur ne soit pas connecté à Internet. Vérifiez que les autres équipements connectés au réseau, tels qu'un ordinateur, peuvent utiliser Internet. Dans le cas contraire, connectez le routeur à Internet. Pour plus d'informations sur la manière de procéder, reportez-vous au guide d'utilisation du routeur.



## Méthode de connexion 4 | Activez la détection automatique du routeur LAN sans fil par l'appareil et effectuez la configuration des paramètres

### 1 Appuyer sur la touche STANDBY/ON.

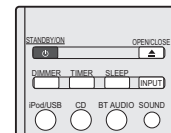
Ne connectez pas de câble réseau à cet appareil.



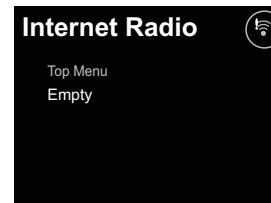

### 2 Appuyez sur la touche NET SERVICE et sélectionnez Internet Radio.

Vérifiez que le symbole de connexion Wi-Fi  ou  est affiché.



### 3 Appuyer sur la touche SETUP.

Utilisez les touches / et la touche ENTER pour naviguer dans les différents niveaux du menu.

## • Réglage du réseau

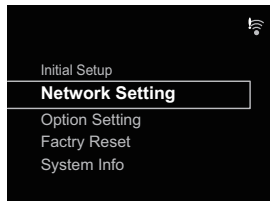

## • Configuration réseau

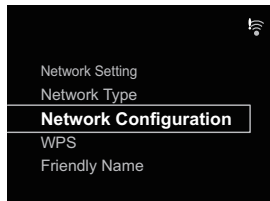

## • Sans fil

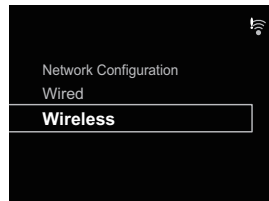

## • Auto

**4 Sélectionnez le routeur LAN sans fil que vous utilisez.**

L'appareil affiche uniquement les noms (SSID) des routeurs LAN sans fil 2,4 GHz.

**Remarque**

- Si vous utilisez votre réseau sans fil avec ses paramètres d'origine, vous pouvez vérifier le nom (SSID) et le mot de passe du routeur sur l'étiquette située sur le routeur.
- Les informations affichées peuvent varier selon le routeur LAN sans fil que vous utilisez.

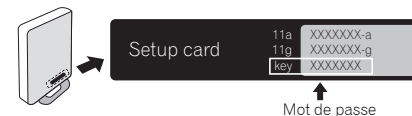
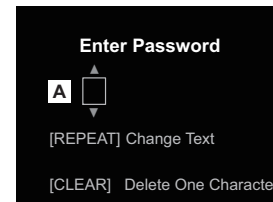
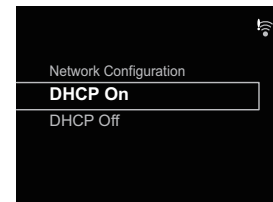
**5 Entrez le mot de passe et appuyez sur la touche ENTER.****6 Sélectionnez DHCP On. (l'option DHCP doit toujours être réglée sur « On »)**

- 7 Sélectionnez « Don't Use Proxy Server ». (la configuration Proxy doit toujours être réglée sur « Don't Use Proxy Server »)



- 8 Appuyer sur la touche ENTER.

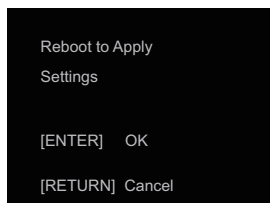

- 9 L'appareil redémarre automatiquement. Vérifiez que le symbole de connexion Wi-Fi a changé sur .

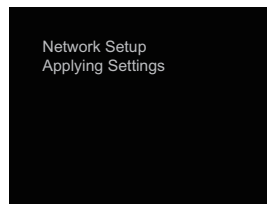

#### Remarque

- Si le symbole  s'affiche, il se peut que le mot de passe soit incorrect. Recommencez l'étape 3.
- L'appareil prend uniquement en charge les noms du type SSID, qui s'écrivent avec des caractères alphanumériques de demi-largeur et certains symboles tels que le trait de soulignement. Si vous avez utilisé d'autres caractères, changez-les en respectant les règles SSID avant d'effectuer la configuration des paramètres réseau. Pour plus d'informations sur le nom de réseau sans fil (SSID), veuillez consulter le guide d'utilisation de votre routeur.
- Si les conseils ci-dessus ne vous permettent pas de résoudre le problème, reportez-vous à la section Dépannage ([page 5](#)).
- Dans le cas où l'indication « Empty » s'affiche, il se peut que le routeur ne soit pas connecté à Internet. Vérifiez que les autres équipements connectés au réseau, tels qu'un ordinateur, peuvent utiliser Internet. Dans le cas contraire, connectez le routeur à Internet. Pour plus d'informations sur la manière de procéder, reportez-vous au guide d'utilisation du routeur.

## Essayez d'utiliser les fonctions réseau

### 1 Écoute de la radio Internet.

- Appuyez sur la touche NET SERVICE et sélectionnez Internet Radio.

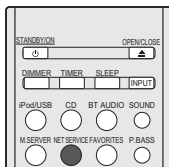

### 2 Vérifiez que les catégories sont affichées.



#### Remarque

- Dans le cas où l'indication « Empty » s'affiche, il se peut que le routeur ne soit pas connecté à Internet. Vérifiez que les autres équipements connectés au réseau, tels qu'un ordinateur, peuvent utiliser Internet. Dans le cas contraire, connectez le routeur à Internet. Pour plus d'informations sur la manière de procéder, reportez-vous au guide d'utilisation du routeur.

- Utilisez les touches ↑/↓ et la touche ENTER pour sélectionner une station.



### 4 La lecture commence.

Vérifiez que le son provient à la fois des deux enceintes droite et gauche.

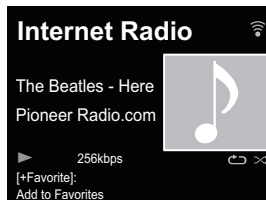

## 2 Écoute de musique avec AirPlay.

### Avec un ordinateur

- Connectez au même routeur que l'appareil un ordinateur sur lequel est installé iTunes 10.2.2 ou une version supérieure.

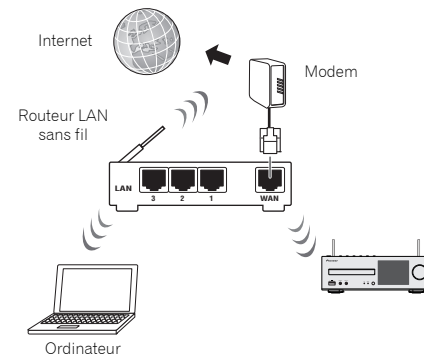

### 2 Appuyer sur la touche STANDBY/ON.

L'appareil est mis sous tension.

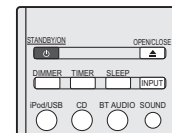

- 3** Lancez iTunes, cliquez sur le symbole AirPlay, puis sélectionnez cet appareil.

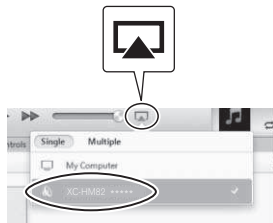

**Remarque**

- Le nom affiché varie selon le produit utilisé. L'indication XC-HM72 \*\*\*\*\* , XC-HM82 \*\*\*\*\* , XC-HM72D \*\*\*\*\* ou XC-HM82D \*\*\*\*\* s'affiche, selon le cas. (« xxxxxx » correspond aux trois octets inférieurs de l'adresse MAC.) L'illustration ci-dessus montre l'interface de iTunes Version 11. L'apparence et les éléments de l'interface varient selon la version de iTunes utilisée.

- 4** Sélectionnez une piste dans iTunes et lancez la lecture. La lecture commence.

**Avec un iPhone, iPod touch ou iPad**

- 1** Connectez un iPhone/iPod touch/iPad (iOS version 4.3.3 ou version supérieure) au même routeur que cet appareil.

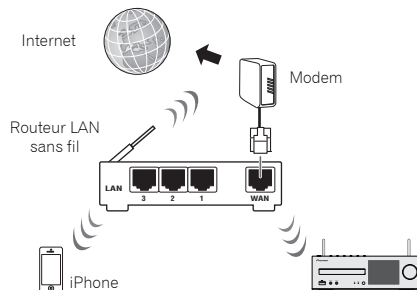

- 2** Appuyer sur la touche STANDBY/ON. L'appareil est mis sous tension.

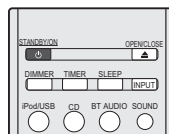

- 3** Réglez l'iPhone/iPod touch/iPad sur le mode lecture de musique.

Vérifiez que le symbole de connexion Wi-Fi est affiché.



**Remarque**

- Activez la connexion Wi-Fi sur l'iPhone/iPod touch/iPad et connectez-le au routeur LAN sans fil. Pour plus d'informations sur la connexion de l'iPhone/iPod touch/iPad, veuillez consulter le guide d'utilisation du produit utilisé.

- 4** Faites glisser votre doigt du bas de l'écran vers le haut.



## 5 Touchez le symbole AirPlay.

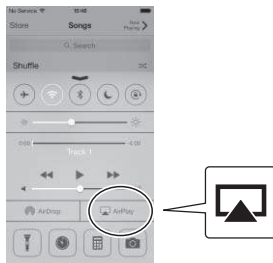

## 6 Lorsque le nom de l'appareil est affiché, sélectionnez-le.



### Remarque

- Le nom affiché varie selon le produit utilisé. L'indication XC-HM72 \*\*\*\*\* , XC-HM82 \*\*\*\*\* , XC-HM72D \*\*\*\*\* ou XC-HM82D \*\*\*\*\* s'affiche, selon le cas. (« xxxxxx » correspond aux trois octets inférieurs de l'adresse MAC.)

## 7 Sélectionnez une piste et lancez la lecture.

Faites glisser le votre doigt vers le bas pour masquer l'affichage du Control Center. La lecture commence via l'appareil.

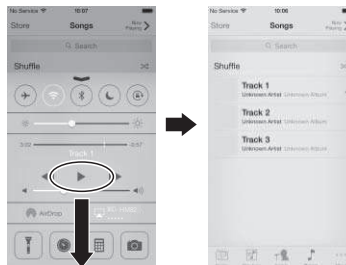

### Remarque

- Si un mot de passe AirPlay a été défini, il vous sera peut-être nécessaire de l'entrer lors du démarrage d'AirPlay. Vous pouvez utiliser les méthodes suivantes pour définir un mot de passe AirPlay.
  - Configuration des accessoires sans fil (page 43)
  - Mot de passe AirPlay sur l'écran de configuration réseau
  - Mot de passe AirPlay sur l'écran Web Control

## 3 Écoute de musique à partir d'un ordinateur ou d'un serveur de stockage en réseau (NAS).

### 1 Appuyer sur la touche STANDBY/ON.

L'appareil est mis sous tension.

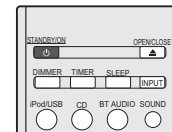

### 2 Connectez un serveur NAS prenant en charge le standard DLNA ou un ordinateur équipé du Windows Media Player 12 et connecté au même routeur que cet appareil.

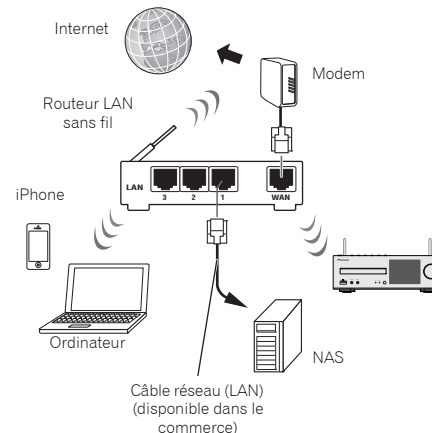

## Avec un NAS prenant en charge DLNA

### 1 Changez les paramètres du NAS pour autoriser l'accès au NAS.

Pour plus d'informations, veuillez consulter le guide d'utilisation de votre serveur NAS.

## Avec un ordinateur équipé du Windows Media Player 12

### 1 Configurez les paramètres de partage pour le contenu multimédia sur l'ordinateur.

- Panneau de configuration

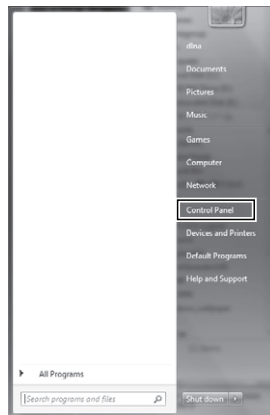

- Réseau et Internet

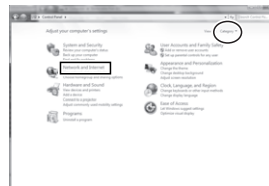

- Sélectionnez les options relatives au groupe résidentiel et au partage

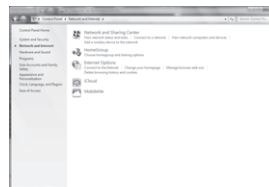

- Sélectionnez les options de diffusion de contenu multimédia

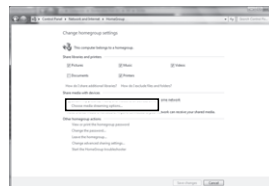

Dans la liste déroulante des noms de produits, sélectionnez « Permitted » puis cliquez sur « OK ».

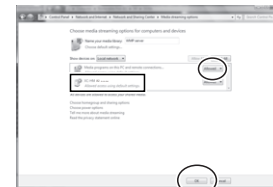

### // Remarque

- Les illustrations ci-dessus montrent l'interface de Windows 7. L'apparence et les éléments de l'interface varient selon le système d'exploitation utilisé.

## 2 Appuyer sur la touche M.SERVER.

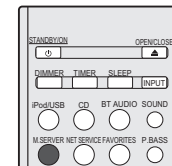

## 3 Sélectionnez l'ordinateur ou le NAS pour lequel vous avez configuré le partage.

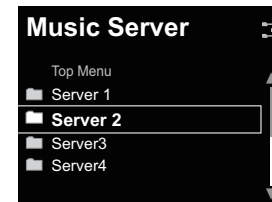

- 4 Utilisez les touches ↑/↓ et la touche ENTER pour sélectionner une piste.

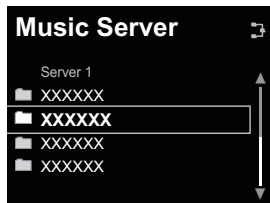

- 5 La lecture commence.

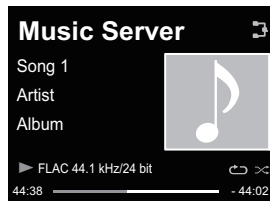

#### Remarque

- Selon le format de fichier, il est possible que le nom de l'album, le nom de l'artiste et l'image de la pochette ne s'affichent pas.

## 4 Utilisez l'application ControlApp de Pioneer pour contrôler l'appareil.

- 1 Installez l'application ControlApp de Pioneer.

### Avec un iPhone/iPod touch

Accéder à App Store et installez l'application ControlApp de Pioneer.

### Avec un équipement fonctionnant sous Android

Accédez à Google Play et installez l'application ControlApp de Pioneer.

- 2 Appuyer sur la touche STANDBY/ON.

L'appareil est mis sous tension.

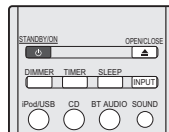

- 3 Activez la fonction Wi-Fi sur l'équipement équipé de l'application ControlApp de Pioneer.

Symbole de connexion

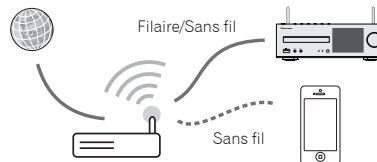

Vérifiez que le symbole de connexion Wi-Fi est affiché.



- 4 Lancez l'application ControlApp de Pioneer.



#### Remarque

- Pour plus d'informations sur l'utilisation de l'application ControlApp de Pioneer, visitez : [http://pioneer.jp/support/soft/iapp\\_controlapp/en.html](http://pioneer.jp/support/soft/iapp_controlapp/en.html)



### Configuration réseau

Si un routeur à large bande (avec fonction de serveur DHCP intégrée) est raccordé à cet appareil, vous pourrez simplement mettre la fonction de service DHCP en service sans avoir à le configurer manuellement au réseau. Avant de paramétrer le réseau, demandez conseil à votre fournisseur Internet ou à votre gestionnaire de réseau qui vous indiquera les réglages nécessaires. Il est conseillé de se référer aussi au mode d'emploi fourni avec le composant en réseau. Toute modification apportée au routeur sans fonction de serveur DHCP doit être apportée aussi aux réglages de réseau de l'appareil.

Si vous utilisez la méthode B, C, D, E ou F, vérifiez que le câble réseau n'est PAS connecté à cet appareil.

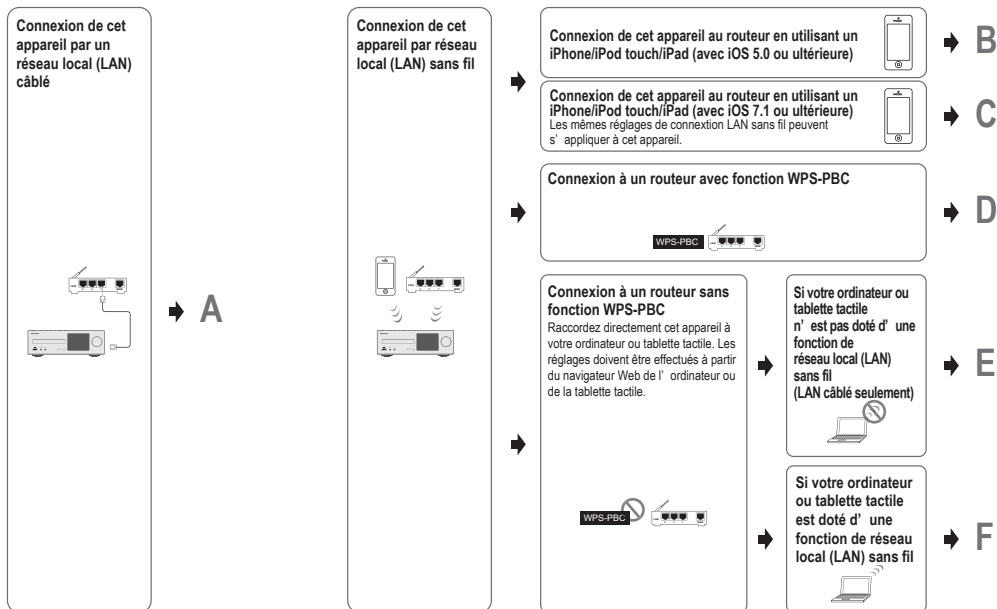

### Précautions à prendre lors de la connexion de cet appareil à un routeur LAN sans fil.

Le nom du réseau (SSID) peut utiliser uniquement des caractères alphanumériques codés sur un octet, ainsi que la barre inférieure ( ) et certains autres symboles. En cas d'utilisation d'un autre codage de caractère, le nom de réseau (SSID) doit être mis à jour avant de configurer les paramètres réseau. Pour plus d'informations au sujet du SSID, consultez le Mode d'emploi du routeur.

## A: Configuration réseau filaire

Vérifiez que le câble réseau (LAN) est correctement connecté (page 11).

- Appuyez sur les touches **NET SERVICE** → **SETUP**.  
L'écran **Initial Setup** apparaît à l'affichage.
- Sélectionnez **Network Setting** → **Network Configuration**.
- Utilisez **↑/↓** pour sélectionner **Wired**, puis appuyez sur **ENTER**.

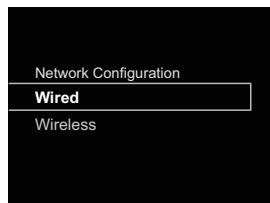

- Utilisez les touches **↑/↓** pour sélectionner **DHCP On**, puis appuyez sur **ENTER**.  
Sélectionnez **Don't Use Proxy Server**.

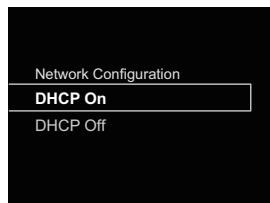

### Remarque

- Si votre routeur ne possède pas de fonction de serveur DHCP intégrée, vous devrez configurer les paramètres réseau manuellement.  
→ Désactivez l'option DHCP et appuyez sur la touche **ENTER** à l'étape 4.

<Configuration manuelle>

Puis utilisez les touches **↑/↓/←/→** ou les touches numériques pour entrer les numéros et appuyez sur **ENTER**.

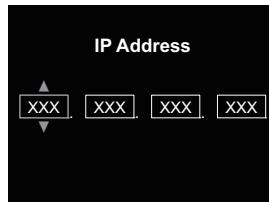

**←/→** : Pour choisir la position du chiffre à entrer.  
**↑/↓** : Pour augmenter ou diminuer les valeurs.

### IP Address

L'adresse IP à saisir doit être définie dans les plages suivantes. Si l'adresse IP ne correspond à ces définitions, vous ne pourrez pas lire les fichiers audio enregistrés sur les composants du réseau ni écouter les stations radio Internet.

Class A : 10.0.0.1 à 10.255.255.254 / Class B : 172.16.0.1 à 172.31.255.254 / Class C : 192.168.0.1 à 192.168.255.254

### Subnet Mask

Dans le cas où un modem xDSL ou un adaptateur de terminal est connecté directement à cet appareil, entrez le masque de sous-réseau indiqué dans la documentation de votre fournisseur d'accès Internet. Dans la plupart des cas, entrez 255.255.255.0.

### Passerelle par défaut

Si une passerelle (routeur) est connectée à cet appareil, entrez l'adresse IP correspondante.

### Serveur DNS primaire/Serveur DNS secondaire

Si la documentation de votre fournisseur d'accès Internet n'indique qu'une seule adresse de serveur DNS, sélectionnez l'option **Primary DNS Server**. Si plus de deux adresses de serveur DNS sont indiquées, désignez **Secondary DNS Server** dans l'autre champ d'adresse de serveur DNS.

- Si vous utilisez un serveur proxy pour connecter cet appareil à Internet, vous devez utiliser les paramètres du serveur proxy.

→ Sélectionnez **Use Proxy Server** et appuyez sur la touche **ENTER** à l'étape 4.

<Paramètres du serveur proxy>

Puis entrez le **Proxy Host Name** et le numéro de port de votre serveur proxy dans le champ **Proxy Port**.

## B: Configuration de la connexion via un équipement iOS (version iOS 5.0 ou supérieure)

Il est possible d'appliquer les paramètres Wi-Fi de votre iPod/iPhone/iPad (équipement fonctionnant sous iOS version 5.0 ou supérieure) à cet appareil.

### Remarque

- L'équipement iOS et le routeur doivent être connectés sur la bande de 2,4 GHz.

- Vérifiez que le câble réseau (LAN) n'est pas connecté à l'appareil.
- Déverrouillez votre iPod/iPhone/iPad. Vérifiez que le symbole Wi-Fi est affiché sur l'équipement iOS.

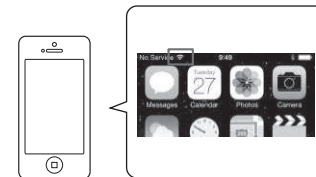

- Branchez le connecteur du cordon d'alimentation sur une prise secteur. Appuyez sur **STANDBY/ON**.
- Appuyez sur la touche **iPod/USB** de la télécommande. Connectez l'équipement iOS à la prise USB.
- Appuyez sur la touche **SETUP**.
- Sélectionnez **Network Setting** → **Network Configuration** → **Wireless** → **iOS Device** et appuyez sur **ENTER**.
- Pressez sur **Allow (Autoriser)** sur votre iPod/iPhone/iPad.

Les paramètres Wi-Fi de votre iPod/iPhone/iPad sont appliqués à l'appareil.

### C: Configuration de la connexion via un équipement iOS (version iOS 7.1 ou supérieure)

Il est possible d'appliquer les paramètres Wi-Fi de votre iPod/iPhone/iPad (équipement fonctionnant sous iOS version 7.1 ou supérieure) à cet appareil.

#### Remarque

- L'équipement iOS et le routeur doivent être connectés sur la bande de 2,4 GHz.

- 1 Vérifiez que le câble réseau (LAN) n'est pas connecté à l'appareil.
- 2 Déverrouillez votre iPod/iPhone/iPad afin de permettre l'établissement de la connexion Wi-Fi.
- 3 Branchez le connecteur du cordon d'alimentation sur une prise secteur. Appuyez sur STANDBY/ON.
- 4 Appuyez sur la touche iPod/USB de la télécommande.
- 5 Appuyez sur la touche SETUP.
- 6 Sélectionnez Network Setting → Network Configuration → Wireless → Wireless Accessory Configuration et appuyez sur la touche ENTER.
- 7 Appuyer sur la touche iPod/USB.

Vérifiez que le symbole de connexion Wi-Fi  est affiché.

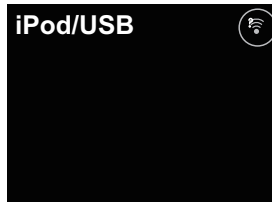

### 8 Vérifiez que le symbole de connexion Wi-Fi est affiché sur l'écran de l'iPhone/iPod touch/iPad.

S'il n'est pas affiché, activez la connexion Wi-Fi, puis connectez l'iPhone/iPod touch/iPad au routeur LAN sans fil.



### 9 Accédez aux paramètres via l'écran de votre l'iPhone/iPod touch/iPad.

- Sélectionnez Settings.

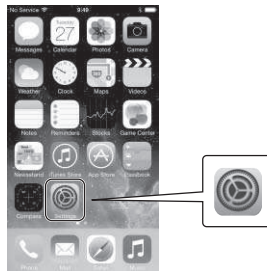

- Sélectionnez Wi-Fi.

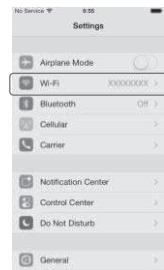

- Dans la section SET UP NEW AIRPLAY SPEAKER, sélectionnez cet appareil.

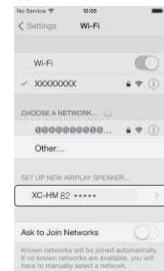

#### Remarque

- Le nom affiché varie selon le produit utilisé. L'indication XC-HM72 \*\*\*\*\* , XC-HM82 \*\*\*\*\* , XC-HM72D \*\*\*\*\* ou XC-HM82D \*\*\*\*\* s'affiche, selon le cas. (« xxxxxx » correspond aux trois octets inférieurs de l'adresse MAC.)

- Sélectionnez Next.

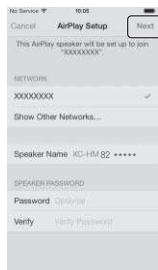

- Patientez jusqu'à ce que la procédure soit terminée.



- Sélectionné Terminé.

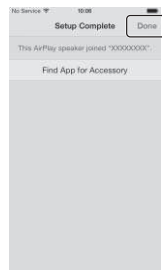

- 10 Patientez jusqu'à ce que le symbole de connexion Wi-Fi passe sur .

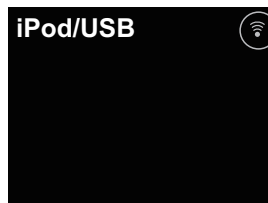

#### Remarque

- Si votre iPhone/iPod touch/iPad et le routeur sont connectés sur la bande de 5 GHz, vous ne pourrez pas utiliser cette méthode de configuration. Dans ce cas essayez une autre méthode.
- Les illustrations d'écran montrent l'interface iOS7.1. Si votre iPod/iPhone/iPad utilise une version autre que iOS7.1, les menus de configuration peuvent être différents.

### D: Configuration de la connexion WPS

WPS est l'abréviation de « Wi-Fi Protected Setup ». C'est une norme, créée par l'organisation Wi-Fi Alliance, pour une fonctionnalité permettant d'effectuer de manière simple la configuration des paramètres liés à l'interconnexion des périphériques réseau sans fil (WLAN) compatibles WPS et au cryptage.

Cet appareil prend en charge la configuration par bouton-poussoir et la configuration par saisie du code PIN.

Pour utiliser la connexion WPS, l'option **Network Type** doit être définie sur **Wireless** (sans fil) ou sur **Auto**. En cas d'utilisation d'une connexion WPS, vérifiez que le câble réseau (LAN) n'est pas raccordé à l'appareil puis mettez l'appareil sous tension.

- 1 Appuyez sur la touche NET SERVICE → SETUP de la télécommande.

L'écran **Initial Setup** apparaît à l'affichage.

- 2 Sélectionnez **Network Setting** → **WPS**.

- 3 Utilisez les touches **↑/↓** pour sélectionner l'option **PBC** (configuration par bouton-poussoir) ou l'option **PIN Input**, puis appuyez sur **ENTER**.

Si votre périphérique sans fil prend en charge la configuration par bouton-poussoir, sélectionnez **PBC**.

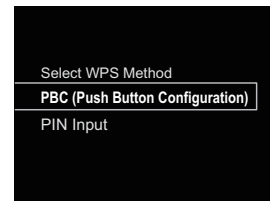

#### Configuration par bouton-poussoir (PBC)

Sur les périphériques réseau sans fil (WLAN) compatibles WPS, les paramètres de connexion sont configurés automatiquement par une simple pression sur le bouton WPS. Suivez les instructions indiquées sur l'affichage. C'est la méthode de configuration la plus facile, disponible lorsque le périphérique réseau sans fil (WLAN) est équipé d'un bouton WPS.

### Configuration par saisie du code PIN

Les paramètres de connexion sont configurés en saisissant sur le point d'accès sélectionné le code PIN à huit chiffres indiqué sur l'affichage.

Suivez les instructions qui s'affichent dans la rubrique « Configuration par saisie du code PIN », à droite de l'affichage.

### Connexion par saisie du code PIN

- 1 Appuyez sur les touches NET SERVICE → SETUP. Sélectionnez Network Setting → WPS → PIN Input, puis appuyez sur ENTER.
- 2 Utilisez les touches ↑/↓ pour sélectionner le point d'accès auquel vous souhaitez vous connecter, puis appuyez sur ENTER.

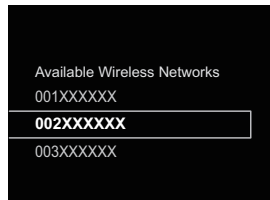

- 3 Confirmez le code PIN de cet appareil, puis appuyez sur ENTER.

Le code PIN de cet appareil est indiqué sur l'affichage. Vous devez cocher ce code PIN pour vous connecter au réseau.

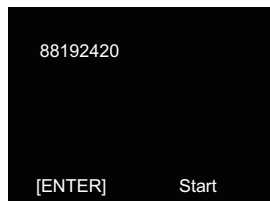

- 4 Dans un délai de 2 minutes après avoir refermé le message indiquant le code PIN, saisissez le code PIN sur le point d'accès sélectionné à l'étape 2.

La réussite ou l'échec de la connexion est indiqué sur l'affichage. La méthode de saisie du code PIN varie en fonction du périphérique réseau utilisé. Pour plus d'informations, consultez le mode d'emploi fourni avec votre périphérique réseau.

### E: Configuration sans fil

- 1 Appuyez sur les touches NET SERVICE → SETUP. L'écran Initial Setup apparaît à l'affichage.
- 2 Sélectionnez Network Setting → Network Configuration.
- 3 Utilisez ↑/↓ pour sélectionner Wireless, puis appuyez sur ENTER.

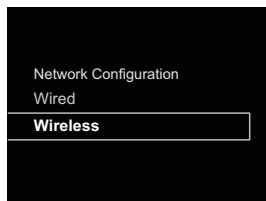

- 4 Utilisez ↑/↓ pour sélectionner Auto, puis appuyez sur ENTER.



Pour effectuer la configuration manuellement, sélectionnez **Manual**.

- 5 Utilisez les touches ↑/↓ pour sélectionner le réseau sans fil disponible auquel vous désirez vous connecter.

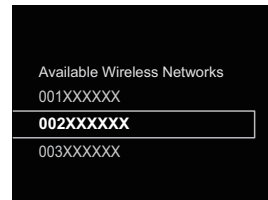

- 6 Utilisez les touches ↑/↓/←/→ pour entrer la phrase de passe ou la clé WEP.

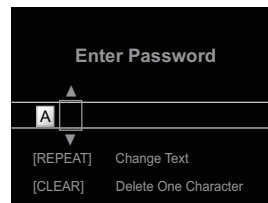

←/→ : Pour choisir la position du chiffre à entrer.

↑/↓ : Pour changer le caractère affiché.

REPEAT : Pour changer de type de caractère.

CLEAR : Pour effacer un caractère à la fois.

- 7 Utilisez les touches ↑/↓ pour sélectionner DHCP On, puis appuyez sur ENTER.

Sélectionnez **Don't Use Proxy Server**.

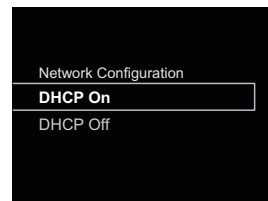

### Remarque

- Si votre routeur ne possède pas de fonction de serveur DHCP intégrée, vous devrez configurer les paramètres réseau manuellement.  
→ Désactivez l'option DHCP et appuyez sur la touche **ENTER** à l'étape 7. Si votre routeur ne possède pas de fonction de serveur DHCP intégrée, vous devrez configurer les paramètres réseau manuellement. → Désactivez l'option DHCP et appuyez sur la touche **ENTER** à l'étape 4, à la page 42.
- Si vous utilisez un serveur proxy pour connecter cet appareil à Internet, vous devez utiliser les paramètres du serveur proxy.  
→ Sélectionnez **Use Proxy Server** et appuyez sur la touche **ENTER** à l'étape 7.  
<Paramètres du serveur proxy>  
Puis entrez le **Proxy Host Name** et le numéro de port de votre serveur proxy dans le champ **Proxy Port**.

## F: Connexion à un routeur non doté de la fonction WPS-PBC

Cette section décrit la manière de configurer la connexion réseau à l'aide du navigateur Web sur un ordinateur. Vérifiez que votre ordinateur est équipé d'une fonction de connexion réseau sans fil (WLAN). La configuration des paramètres peut être effectuée à l'aide du navigateur Web installé sur l'ordinateur.

- Vérifiez que le câble réseau (LAN) n'est pas connecté à l'appareil.**
- Branchez le connecteur du cordon d'alimentation sur une prise secteur. Appuyez sur la touche STANDBY/ON.**
- Appuyez sur la touche NET SERVICE → SETUP de la télécommande.**
- Sélectionnez Network Setting → Network Configuration → Wireless → Web Control.**
- Sélectionnez Start → OK.**  
L'appareil redémarre. Modifiez les paramètres à l'aide de Web Control sur votre ordinateur.
- Sur votre ordinateur, sélectionnez Pioneer Setup (cet appareil) dans la liste des connexions réseau sans fil disponibles.**

Le nom du réseau sans fil (SSID) est affiché sous la forme Pioneer Setup:xxxxx. « xxxxxx » correspond aux trois octets inférieurs de l'adresse MAC.

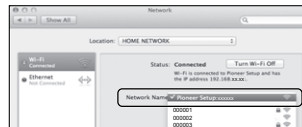

### Remarque

- Pour plus d'informations sur l'utilisation de l'ordinateur, de l'iPhone, de la tablette ou d'un autre équipement utilisé, consultez le Mode d'emploi correspondant.
- Étant donné que ce type de connexion n'est pas encodée, il existe un risque mineur en termes de sécurité.
- La configuration réseau a été vérifiée pour Mac OS X 10.7 et Safari 5.1.

## 7 Lancez le navigateur Web de votre ordinateur et accédez à l'adresse URL suivante pour configurer les paramètres de cet appareil.

Le menu Web Control apparaît.



### Pour Safari

Cliquez sur l'icône de signet (📖) en haut à gauche de l'écran. Cliquez sur la liste Bonjour (a), puis sélectionnez le nom de cet appareil (nom convivial) (b) dans la section Bookmark (signet).

### Remarque

- Le nom affiché varie selon le produit utilisé.  
L'indication XC-HM72 \*\*\*\*\* , XC-HM82 \*\*\*\*\* , XC-HM72D \*\*\*\*\* ou XC-HM82D \*\*\*\*\* s'affiche, selon le cas.  
(« xxxxxx » correspond aux trois octets inférieurs de l'adresse MAC.)

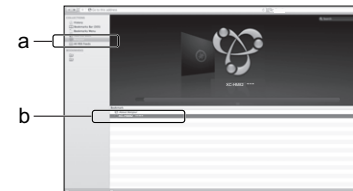

## 8 Cliquez sur Network Setup → Network Configuration. Sélectionnez Auto et appuyez sur OK.

## 9 Configurez les paramètres réseau manuellement puis cliquez sur Apply.

Si le nom du réseau (SSID) ne s'affiche pas, retournez à l'étape 9 et sélectionnez **Manual**.

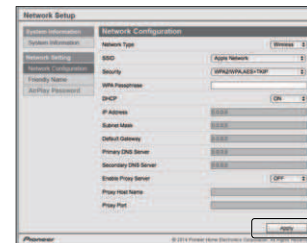

L'appareil redémarre et les nouveaux paramètres réseau sont appliqués au niveau de l'appareil.

**Remarque**

- Vous pouvez configurer les paramètres réseau indiqués plus haut en vous connectant à l'adresse IP de cet appareil via le navigateur Web, même si l'option Web Control n'est pas sélectionnée.

**Nom convivial**

- Appuyez sur les touches NET SERVICE → SETUP.
- Sélectionnez Network Setting → Friendly Name.
- Utilisez les touches ↑/↓/←/→ pour entrer le Friendly Name, puis appuyez sur ENTER.  
←/→ : Pour choisir la position du chiffre à entrer.  
↑/↓ : Pour changer le caractère affiché.  
REPEAT : Pour changer de type de caractère.  
CLEAR : Pour effacer un caractère à la fois.

**Écoute de la radio Internet**

Vous pouvez sélectionner dans la liste des stations radio Internet créée, modifiée et gérée par le service vTuner exclusivement pour les produits Pioneer vos stations préférées pour les écouter.

**Connexion à un réseau local (LAN)**

Connectez l'appareil au réseau à l'aide de l'interface LAN ou de l'antenne WLAN.

Pour plus d'informations sur les connexions, consultez la section [Connexion au réseau via l'interface LAN ou l'antenne WLAN](#) à la page 10.

**Première écoute de radios sur Internet**

Lorsque vous utilisez la radio Internet pour la première fois, suivez les instructions ci-dessous pour vous connecter à la station désirée.

- Appuyez sur la touche NET SERVICE à plusieurs reprises pour sélectionner la source Internet Radio.  
L'indication **Internet Radio** apparaît sur l'affichage.

- Utilisez les touches ↑/↓ pour sélectionner le dossier souhaité, puis appuyez sur ENTER.



Le dossier **Favorite** (favoris) s'affiche après avoir ajouté des stations via vTuner.

**Pour se connecter à une station**

- Appuyez sur la touche NET SERVICE à plusieurs reprises pour sélectionner la source Internet Radio.  
Les informations de la station que vous avez sélectionnée en dernier apparaissent sur l'affichage.
- Appuyez sur la touche TOP MENU pour afficher l'écran du menu Internet Radio.
- Utilisez les touches ↑/↓ pour sélectionner le dossier souhaité, puis appuyez sur ENTER.  
Pour sélectionner la fonction **Favorites**, il est nécessaire d'avoir déjà ajouté au moins une station dans la liste **Favorites**.  
Pour ajouter des stations, appuyez sur la touche **+Favorite** de la télécommande.
- Utilisez les touches ↑/↓ pour sélectionner la station, puis appuyez sur ENTER.  
Vous pouvez aussi sélectionner les stations disponibles à partir du menu Internet Radio.

**Lecture de vos morceaux préférés**

Jusqu'à 64 pistes stockées sur le serveur multimédia et/ou stations de radio Internet peuvent être enregistrées dans la liste **Favorites**. Seuls les fichiers audio enregistrés sur des composants en réseau peuvent être consignés dans ce dossier.

**Ajout et suppression de fichiers audio et de stations de radio Internet dans la liste Favorites**

- Appuyez sur la touche NET SERVICE de la télécommande pour sélectionner la source Internet Radio.
- Sélectionnez la piste ou la station de radio Internet que vous souhaitez ajouter aux favoris, puis appuyez sur la touche **+Favorite** de la télécommande.  
Le morceau ou la station de radio Internet sélectionné(e) est alors ajouté(e) à la liste **Favorites**.

**Remarque**

- Pour supprimer un morceau de la liste **Favorites**, sélectionnez **Favorites**, puis sélectionnez le morceau à supprimer et appuyez sur **CLEAR**. Le morceau sélectionné est alors supprimé de la liste **Favorites**.

**Opérations avancées de la fonction Internet Radio****Consignation de stations ne se trouvant pas dans la liste vTuner du site spécial Pioneer**

Sur cet appareil, il est possible de mémoriser et d'écouter des stations de radio Internet qui ne sont pas incluses dans la liste des stations distribuées par vTuner. Procurez-vous le code d'accès requis pour l'enregistrement de cet appareil, utilisez ce code pour accéder au site de radio Internet de Pioneer et mémorisez les stations désirées dans vos favoris. L'adresse du site spécial radio Internet Pioneer est la suivante :

<http://www.radio-pioneer.com>

- Affichez l'écran Internet Radio.  
Pour afficher la liste des radios Internet, suivez les étapes 1 à 2 de la section [Première écoute de radios sur Internet](#) au-dessus.
- Utilisez ↑/↓ pour sélectionner Help, puis appuyez sur ENTER.
- Utilisez ↑/↓ pour sélectionner Get access code, puis appuyez sur ENTER.  
Le code d'accès nécessaire à la consignation sur le site spécial radio Internet Pioneer s'affiche. Notez ce code. Les informations suivantes peuvent être consultées sur l'écran d'aide (Help) :

- **Get access code** – Permet d'afficher le code d'accès nécessaire à la consignation sur le site spécial radio Internet Pioneer.
- **Show Your WebID/PW** – Après la consignation sur le site spécial radio Internet Pioneer permet d'afficher le code d'identification et le mot de passe enregistrés.
- **Reset Your WebID/PW** – Permet de réinitialiser toutes les informations concernant le site spécial radio Internet Pioneer. Lorsque les informations sont réinitialisées, toutes les stations consignées sont supprimées. Si vous voulez écouter de nouveau les mêmes stations, vous devrez les consignez à nouveau.

#### 4 Accédez au site spécial radio Internet Pioneer par votre ordinateur et procédez à la consignation.

Accédez au site mentionné et utilisez le code d'accès obtenu à l'étape 3 pour procéder à votre enregistrement en suivant les instructions s'affichant à l'écran.

#### 5 Consignez vos stations favorites en suivant les instructions sur l'écran de l'ordinateur.

Vous pouvez consigner aussi bien les stations ne figurant pas dans la liste vTuner que les stations figurant dans la liste vTuner. Elles seront consignées en tant que favorites sur le récepteur et peuvent alors être écoutées.

#### 🔍 Remarque

- La lecture peut se bloquer dans le cas où l'ordinateur est arrêté ou si des fichiers multimédias stockés sur l'ordinateur sont supprimés pendant la lecture d'un contenu.
- En cas de problèmes de réseau (trafic intense, etc.), le contenu risque de ne pas s'afficher ou de ne pas être lu correctement (la lecture peut être interrompue ou bloquée). Pour obtenir des performances optimales, il est recommandé d'utiliser une connexion 100BASE-TX entre l'appareil et l'ordinateur.

### À propos de la fonction de lecture audio en ligne Spotify

Spotify est un service de distribution de musique en ligne sur Internet, géré et exploité par Spotify Ltd.

Il est possible d'écouter les flux audio Spotify avec cet appareil et un Smartphone ou autre équipement numérique mobile.

### Préparation (1) Installation de l'application Spotify sur un équipement numérique mobile et enregistrement d'un compte Spotify Premium

#### 📌 Important

- L'application Spotify doit être installée sur l'équipement numérique mobile et vous devez avoir enregistré un compte Spotify Premium (payant) afin de pouvoir utiliser la fonction de lecture de flux audio Spotify sur cet appareil.
- Pour plus d'informations sur les procédure d'enregistrement, visitez le site Web Spotify.

<http://www.spotify.com/>

<http://www.spotify.com/connect>

Pour plus d'informations sur les pays et régions couverts par les services Spotify, visitez le site Web ci-dessous.

<http://www.spotify.com/>

Les fonctions Spotify peuvent être modifiées sans préavis. Une connexion Internet est requise sur l'équipement numérique mobile afin d'utiliser l'application Spotify. L'utilisation d'une connexion Internet sur un téléphone portable peut générer des frais de communication élevés. Pour cette raison, nous vous recommandons de souscrire un abonnement de téléphone mobile comprenant un volume forfaitaire de données. Pour plus d'informations, contactez le fournisseur de services de votre téléphone mobile.

### Préparation (2) Connexion de l'appareil au réseau

- Connectez cet appareil au réseau ainsi qu'à Internet. Pour plus d'informations sur la procédure de connexion, consultez le Mode d'emploi de cet appareil.
- Connectez l'équipement numérique mobile via Wi-Fi au routeur réseau sans fil du même réseau que celui auquel l'appareil est connecté. Pour plus d'informations sur la procédure de connexion, consultez le Mode d'emploi de l'équipement numérique mobile ainsi que celui du routeur réseau sans fil.

### Utilisation du service de lecture audio en ligne Spotify via l'application Spotify

Pour utiliser le service de lecture audio en ligne Spotify, sélectionnez cet appareil dans l'application Spotify.

Lorsque le flux audio Spotify démarre, l'entrée de cet appareil passe automatiquement sur Spotify.

#### ⚠ ATTENTION

- Si cet appareil est sélectionné et que vous démarrez le service audio en ligne Spotify sur votre équipement numérique mobile, même si vous n'êtes pas à la maison, le flux audio est diffusé par cet appareil. Selon le réglage de la sortie audio, le volume de sortie peut être élevé. Pour cette raison, veillez à vérifier le réglage du volume de sortie avant de démarrer la lecture du flux audio. Si vous avez par erreur sélectionné cet appareil comme équipement de sortie audio, basculez la sortie audio sur l'équipement numérique mobile.

#### 🔍 Remarque

- Un contrat distinct avec abonnement/paiement auprès d'un fournisseur d'accès Internet est nécessaire pour utiliser la fonction de lecture audio en ligne Spotify.
- Le nom de l'appareil est affiché en tant qu'équipement de lecture dans l'application Spotify. Il est possible de changer le nom de l'appareil dans les paramètres réseau afin de lui donner un « Nom convivial ».
- Lorsque cet appareil est sélectionné via l'application Spotify, les informations de compte sont également enregistrées sur l'appareil. Avant de mettre cet appareil au rebut, réinitialisez les paramètres à leur valeur d'usine par défaut afin de supprimer les informations de compte qui sont enregistrées dans l'appareil. Pour plus d'informations sur la réinitialisation, reportez-vous à la section Voir *Réinitialisation de l'appareil* à la page 56.

### Écoute de flux audio Spotify sur l'appareil

#### 1 Appuyez à plusieurs reprises sur la touche NET SERVICE pour sélectionner la source Spotify.

L'indication « Spotify » s'affiche.

La lecture commence automatiquement. Si la lecture ne commence pas, appuyez sur la touche ▶.

#### 🔍 Remarque

- Afin de pouvoir écouter le flux audio Spotify sur cet appareil, vous devez enregistrer vos informations de compte Spotify sur l'appareil. Pour cela, utilisez l'application Spotify et sélectionnez l'appareil.

Cet appareil peut lire des fichiers audio stockés sur des ordinateurs ou sur d'autres équipements connectés à un réseau local (LAN).



## Introduction

Cet appareil vous permet d'écouter des fichiers audio stockés sur un ordinateur ou sur un autre équipement connecté à l'appareil via l'interface réseau (LAN). Ce chapitre décrit les démarches de configuration et de lecture, requises pour bénéficier de ces fonctionnalités. Il est conseillé de se référer aussi au mode d'emploi fourni avec le composant en réseau.

### Remarque

- Les fichiers photo ou vidéo ne peuvent pas être lus.
- Avec le Lecteur Windows Media 11 ou le Lecteur Windows Media 12.

## Au sujet des périphériques réseau DLNA

Ce récepteur vous permet de lire de la musique stockée sur des serveurs de contenus multimédias connectés au même réseau local (LAN) que le récepteur. Cet appareil vous permet de lire des fichiers stockés sur les équipements suivants :

- Ordinateurs fonctionnant sous Microsoft Windows Vista et équipés du Windows Media Player 11
- Ordinateurs fonctionnant sous Microsoft Windows 7 ou 8 et équipés du Windows Media Player 12
- Serveurs multimédias compatible DLNA (sur des ordinateurs ou d'autres équipements)

Les fichiers stockés sur un ordinateur ou sur un serveur multimédia numérique (DMS) tels que décrits ci-dessus peuvent être lus via un contrôleur multimédia numérique (DMC) externe. Les périphériques contrôlés par DMC pour lire des fichiers portent le nom DMR (Digital Media Renderer). Ce récepteur dispose de cette fonction **DMR**.

Lorsque cet appareil est sélectionné comme appareil DMR et que la lecture DMS commence, la source d'entrée de l'appareil passe automatiquement sur **DMR**. Lors de la lecture **DMR**, le nom de la piste, de l'artiste, de l'album et l'image de la pochette de l'album apparaissent sur l'affichage de l'appareil (certaines informations peuvent ne pas s'afficher, selon le fichier en cours de lecture).

En mode **DMR**, les opérations telles que la lecture/arrêt de fichiers peuvent être effectuées à partir d'une commande externe. Un réglage du volume et une mise en sourdine sont également possibles.

### Remarque

- Selon le contrôleur externe utilisé, il se peut que la lecture soit interrompue lorsque le volume est ajusté à partir du contrôleur. Dans ce cas, ajustez le volume sur le récepteur ou la télécommande.

## Utilisation d'AirPlay sur un iPod touch, iPhone, iPad et iTunes

AirPlay est pris en charge par les équipements suivants : iPhone, iPad et iPod touch fonctionnant sous iOS 4.3.3 ou versions ultérieures ; ordinateurs Mac avec OS X Mountain Lion ou versions ultérieures ; et ordinateurs de type PC équipés de iTunes 10.2.2 ou versions ultérieures.

Pour utiliser la fonction Airplay, sélectionnez l'appareil sur votre iPod touch, iPhone, iPad ou dans iTunes, puis commencez la lecture. Pour plus d'informations, reportez-vous au site Apple (<http://www.apple.com>).

- Réglage du volume du récepteur depuis l'iPod touch, iPhone, iPad ou iTunes.
- Pause/reprise de la lecture, plage précédente/suivante et lecture aléatoire/répétée depuis la télécommande du récepteur. Les icônes de statut de lecture, de lecture répétée ou de lecture aléatoire ne sont pas affichées.
- Affichage des informations de la piste en cours de lecture sur l'affichage de l'appareil, y compris le nom d'artiste, le nom du morceau/album et l'image de la pochette de l'album. Il se peut que les informations autres que les noms de morceaux ne s'affichent pas.

### Astuce

- Un raccordement au réseau est nécessaire pour pouvoir utiliser AirPlay.
- Le nom de l'appareil qui s'affiche sur l'interface utilisateur d'AirPlay, sur l'iPod touch, l'iPad ou dans iTunes peut être changé dans l'option **Friendly Name** du menu **Network Setting**.
- La version AirPlay de ce récepteur a été mise au point et testée à partir des versions iPod touch, iPhone, iPad et des versions pour iTunes mentionnées sur le site de Pioneer. AirPlay peut ne pas être compatible avec les versions d'iPod touch, iPhone, iPad ou iTunes non mentionnées sur le site Pioneer.

## À propos de la fonction de serveur DHCP

Pour lire des fichiers audio stockés sur des composants connectés au réseau, vous devez activer la fonction de serveur DHCP sur votre routeur.

Si votre routeur n'intègre pas cette fonction, il faudra paramétrer le réseau manuellement. Sinon, vous ne pourrez pas lire les fichiers audio enregistrés sur es composants en réseau ni écouter les stations radio Internet. Pour plus d'information à ce sujet, voir la section [Configuration réseau](#) à la page 41.

## Autorisation de ce récepteur

Ce récepteur doit être autorisé pour permettre la lecture. Cet appareil est automatiquement autorisé lorsqu'il est connecté à un ordinateur via le réseau. Dans le cas contraire, autorisez manuellement cet appareil sur l'ordinateur. La méthode d'autorisation (ou de permission) d'accès dépend du type de serveur auquel vous vous connectez. Pour plus d'informations sur l'autorisation de ce récepteur, reportez-vous au mode d'emploi de votre serveur.

## Lecture de fichiers audio stockés sur des ordinateurs ou sur d'autres équipements

### Connexion au réseau local (LAN)

Avant d'utiliser cette fonction, veuillez à connecter l'ordinateur ou les autres équipements au réseau à l'aide de l'interface LAN.

Pour plus d'informations sur les connexions, consultez la section [page 10](#).

### Lecture avec Music Server

#### Important

- Il n'est pas possible d'accéder à un ordinateur sur un réseau tout en étant connecté à un domaine configuré dans un environnement réseau Windows. Au lieu de vous connecter au domaine, connectez-vous sur la machine locale.
- Dans certains cas, le temps écoulé peut ne pas s'afficher correctement.

#### 1 Appuyez sur M.SERVER pour sélectionner Music Server.

Tous les serveurs disponibles sont listés sur l'affichage. Le message « Please wait » s'affiche jusqu'à ce qu'un serveur disponible soit trouvé.

## 2 Utilisez les touches ↑/↓ pour sélectionner le serveur sur lequel le fichier que vous souhaitez lire est stocké, puis appuyez sur ENTER.

Les dossiers/fichiers stockés sur le serveur apparaissent sur l'affichage.

Vous pouvez exécuter les fonctions de tri suivantes en appuyant sur la touche **SORT**, dans la mesure où votre serveur multimédia compatible DLNA prend en charge la fonction de tri (Sort).

### Remarque

- La fonction de tri n'est pas utilisable sur certains écrans.
  - Si les pistes sont triées par titre, changez de mode de tri et triez-les par numéro de piste.
  - Si les pistes sont triées par numéro de piste, changez de mode de tri et triez-les par titre.
  - Si les pistes sont triées autrement que par titre/piste, changez de mode de tri et triez-les par numéro de piste.

## 3 Utilisez les touches ↑/↓ pour sélectionner le fichier que vous désirez lire, puis appuyez sur ENTER.

La lecture commence.

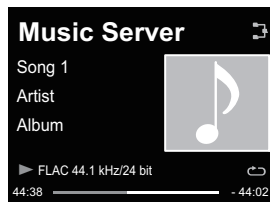

- Si le fichier que vous souhaitez lire se trouve dans un dossier, sélectionnez d'abord le dossier.
- Si vous appuyez sur **RETURN** pendant la lecture, l'affichage revient à l'écran (dossiers/fichiers) précédent.
- Pour ajouter un fichier à la liste **Favorites**, appuyez sur la touche **+Favorite** de la télécommande.
- Dans le cas où le message « Please wait » demeure affiché, vérifiez votre environnement réseau.

Selon le serveur ou le fichier, le fonctionnement des touches peut être affecté, comme suit.

- Il se peut que la touche **II** ne fonctionne pas

- Il se peut que les touches ◀◀ et ▶▶ ne fonctionnent pas, ou qu'elles aient le même effet que les touches ◀◀ et ▶▶.

## Écoute de musique via AirPlay

- 1 Vérifiez que l'iPod touch, l'iPhone, l'iPad, iTunes et cet appareil sont connectés au même réseau filaire ou sans fil.
- 2 Lancez la lecture de musique sur l'iPod touch, l'iPhone, l'iPad ou iTunes.
- 3 Pendant la lecture, sélectionnez l'icône AirPlay (📶) affichées sur l'iPod touch, l'iPhone, l'iPad ou iTunes.
- 4 Sélectionnez le nom de cet appareil (Friendly Name - Nom convivial) dans la liste des équipements disponibles.

## Utilisation d'AirPlay sur un iPod/iPhone/iPad

Pour connaître les étapes de ce processus, reportez-vous à la section. *Avec un iPhone, iPod touch ou iPad à la page 37.*

## Mot de passe AirPlay

Configurez le mot de passe AirPlay sur l'appareil. Aucun mot de passe AirPlay n'est défini par défaut dans les réglages d'origine.

- 1 Appuyez sur les touches **NET SERVICE** → **SETUP**.
  - 2 Sélectionnez **Network Setting** → **AirPlay Password**.
  - 3 Utilisez ↑/↓/←/→ pour entrer AirPlay Password, puis appuyez sur **ENTER**.
    - ←/→ : Pour choisir la position du chiffre à entrer.
    - ↑/↓ : Pour changer le caractère affiché.
- REPEAT** : Pour changer de type de caractère.  
**CLEAR** : Pour effacer un caractère à la fois.

## Installation de ControlApp de Pioneer

ControlApp de Pioneer doit être installée sur votre équipement mobile. Pour plus d'informations au sujet de l'environnement d'utilisation qui vous concerne, visitez le site Web correspondant, comme indiqué ci-dessous.

## Si vous utilisez un iPhone ou un iPod touch

Vous pouvez télécharger l'application depuis la page « App Store » du site Apple.

## Si vous utilisez un équipement fonctionnant sous Android

Vous pouvez télécharger l'application depuis le site « Google Play ».

## Utilisation de ControlApp de Pioneer

Si vous utilisez ControlApp de Pioneer pour la première fois, suivez la procédure ci-après pour lancer l'application.

- 1 Connectez cet appareil au réseau que vous utilisez normalement.
- 2 Connectez votre équipement mobile au même réseau. Vérifiez que ControlApp de Pioneer est bien installée sur votre équipement mobile.
- 3 Mettez cet appareil sous tension.
- 4 Exécutez ControlApp de Pioneer sur votre équipement mobile.

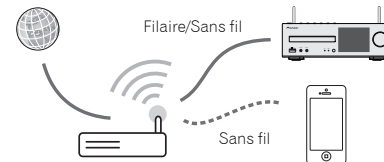

- 5 Sélectionnez « Download » (télécharger). Une fois le téléchargement terminé, l'écran CONTROL apparaît.



## Guide de dépannage

Souvent, les opérations incorrectes sont interprétées comme des problèmes ou des dysfonctionnements. Si vous estimez que cet appareil ne fonctionne pas correctement, vérifiez les points ci-dessous. Parfois, le problème peut provenir d'un autre composant. Examinez les autres composants et les appareils électriques utilisés. Si le problème ne peut pas être résolu en dépit des vérifications ci-dessous, consultez le service après-vente Pioneer le plus proche pour faire réparer l'appareil.

- Si l'appareil ne fonctionne pas normalement en raison de causes externes comme l'électricité statique, débranchez le cordon d'alimentation de la prise secteur et branchez-le de nouveau pour rétablir les conditions normales de fonctionnement.

## Généralités

### ❖ L'horloge n'est pas à l'heure.

- Y a-t-il eu une panne de courant ?
- Remettre l'horloge à l'heure (page 12).

### ❖ L'appareil ne répond pas lorsqu'une touche est pressée.

- Mettez l'appareil en mode veille puis mettez-le de nouveau en marche.
- Si l'appareil ne fonctionne pas correctement après cela, réinitialisez-le (page 12).

### ❖ Aucun son n'est entendu.

- Le volume est-il réglé sur « Min » ?
- Le casque est-il branché ?
- Les fils des enceintes sont-ils débranchés ?

### ❖ Les paramètres que vous avez réglés sont effacés.

- Le cordon d'alimentation a-t-il été débranché de force alors que l'appareil était en marche ? Avant de débrancher le cordon d'alimentation, veillez à appuyer sur la touche **STANDBY/ON** et attendez que le voyant d'alimentation **POWER** situé sur le panneau avant de l'appareil soit éteint.

### ❖ Différence de volume entre les sources/formats CD, MP3, WMA, iPod/iPhone/iPad et radio.

- Ceci ne constitue pas une anomalie de fonctionnement de l'appareil. Le volume peut varier selon les sources d'entrée et selon les formats de contenus audio.

### ❖ L'appareil ne peut pas être utilisé avec la télécommande.

- Essayez-vous d'utiliser la télécommande en étant placé loin de l'appareil ? La distance entre la télécommande et l'appareil ne doit pas excéder 7 m, et l'angle avec la direction du capteur sur le panneau avant ne doit pas dépasser 30° (page 5).

→ Le capteur de la télécommande est-il exposé directement à la lumière du soleil ou à un puissant éclairage artificiel, tel qu'un tube fluorescent ? Les signaux de la télécommande peuvent ne pas être reçus correctement si la télécommande est exposée directement à la lumière du soleil ou à un puissant éclairage artificiel, tel qu'un tube fluorescent, etc.

→ Les piles sont mortes ? Remplacez les piles (page 5).

### ❖ Le récepteur s'éteint brusquement.

- Lorsque la fonction « Auto Power Off » est activée, l'appareil se met automatiquement hors tension. Vérifiez le réglage de la fonction de mise hors tension automatique Auto Power Off (page 12).
- Si une partie du fil d'enceinte exposé entre en contact avec le panneau arrière, l'alimentation peut être coupée par mesure de sécurité (page 9).

### ❖ Le périphérique sans fil Bluetooth ne peut pas être connecté ou utilisé. Aucun son ne provient du périphérique sans fil Bluetooth ou le son est interrompu.

- Vérifiez qu'aucun objet émettant des ondes électromagnétiques dans la bande 2,4 GHz (four à micro-ondes, périphérique WLAN ou périphérique Bluetooth) ne se trouve à proximité de l'appareil. Si un tel objet se trouve à proximité de l'appareil, éloignez-en l'appareil. Ou bien, n'utilisez pas l'objet émettant les ondes électromagnétiques.
- Vérifiez que le périphérique sans fil Bluetooth n'est pas trop éloigné de l'appareil et qu'il n'y a pas d'obstacle entre le périphérique sans fil Bluetooth et l'appareil. Placez le périphérique sans fil Bluetooth et l'appareil de telle façon que la distance qui les sépare soit inférieure à 10 m\* et qu'il n'y ait pas d'obstacle entre eux.

\* La distance de transmission en visibilité directe est une estimation. La portée réelle peut varier en fonction des conditions du milieu environnant.

→ Il se peut que le périphérique Bluetooth ne soit pas configuré sur le mode de communication prenant en charge la technologie sans fil Bluetooth. Vérifiez la configuration du périphérique Bluetooth.

→ Vérifiez que l'appariement est correct. Les paramètres d'association ont été supprimés de cet appareil ou du périphérique sans fil Bluetooth. Effectuez de nouveau la procédure d'association.

→ Vérifiez que le profil est correct. Utilisez un périphérique Bluetooth prenant en charge le profil A2DP et le profil AVRCP.

## Syntoniseur

### ❖ L'émission radiodiffusée est parasitée consécutivement.

- L'appareil est-il placé près du téléviseur ou de l'ordinateur ?

→ L'antenne FM ou l'antenne cadre AM est-elle placée correctement ? Si l'antenne est placée près du cordon d'alimentation secteur, éloignez-la.

## Lecture de disque

### ❖ La lecture ne commence pas. La lecture s'arrête au milieu ou ne se fait pas correctement.

- Le disque est-il mis à l'envers ?
- Le disque satisfait-il à la norme ?
- Le disque est-il déformé ou rayé ?

### ❖ La lecture est intermittente ou s'arrête.

- L'appareil est-il placé dans un endroit soumis à de fortes vibrations ?
- Le disque est-il encrassé ?
- De la condensation s'est-elle formée à l'intérieur de l'appareil ?

### ❖ Le disque ne peut pas être lu ou le disque est éjecté automatiquement.

- Le disque est-il rayé ? Les disques rayés risquent de ne pas pouvoir être lus.
- Le disque est-il sale ? Nettoyez le disque (page 56).
- Le disque est-il placé correctement ? Placez un disque côté étiquette vers le haut.
- L'appareil est-il placé dans un endroit humide ? De la condensation a pu se former à l'intérieur. Attendez que la condensation s'évapore. Ne placez pas l'appareil à proximité d'un climatiseur, etc. (page 56).

### ❖ Le son se coupe pendant la lecture d'un disque.

- Le volume est peut-être réglé trop haut. Les sons et les images peuvent devenir instables lorsque le volume est réglé trop haut ; dans ce cas, baissez le volume.

## Lorsqu'un périphérique de stockage USB est connecté

### ❖ Le périphérique de stockage USB n'est pas reconnu.

- Le périphérique de stockage USB est-il connecté correctement ? Connectez le périphérique correctement (en l'engageant à fond).
- Le périphérique de stockage USB est-il connecté via un concentrateur USB ? Cet appareil ne prend pas en charge les concentrateurs USB. Connectez directement le périphérique de stockage USB à l'appareil.
- Ceci ne constitue pas une anomalie de fonctionnement de l'appareil. Mettez l'appareil hors tension puis remettez-le sous tension. Certains périphériques de stockage USB peuvent ne pas être reconnus correctement. Cet appareil prend uniquement en charge les périphériques de stockage USB de

type stockage de masse. Seuls les systèmes de fichiers FAT16 et FAT32 sont pris en charge. Les autres systèmes de fichiers (par ex : FAT, NTFS, etc.) ne sont pas pris en charge. Cet appareil ne prend pas en charge l'utilisation de disques durs externes.

#### ❖ Le lecteur prend beaucoup de temps à reconnaître le périphérique de stockage USB.

→ Quelle est la capacité du périphérique de stockage USB ? Un certain temps est nécessaire pour charger les données lorsqu'un périphérique de stockage USB de grande capacité est connecté (cela peut prendre plusieurs minutes).

#### ❖ La lecture audio s'arrête ou est perturbée.

→ Il se peut que vous utilisiez un périphérique de type USB 1.0. Nous vous recommandons d'utiliser un périphérique compatible avec la norme USB 2.0.

#### ❖ Le fichier ne peut pas être lu.

→ Le fichier est-il protégé contre la copie (par DRM) ? Les fichiers protégés contre la copie ne peuvent pas être lus.

→ Ceci ne constitue pas une anomalie de fonctionnement de l'appareil. Les fichiers stockés sur un ordinateur ne peuvent pas être lus. Il se peut que l'appareil ne lise pas certains fichiers.

#### ❖ L'appareil se met hors tension lorsque je connecte un périphérique de stockage USB.

→ Le voyant TIMER clignote-t-il ? Le périphérique de stockage USB ne fonctionne pas ou sa consommation électrique est trop élevée. Déconnectez le périphérique de stockage USB et mettez l'appareil sous tension.

#### ❖ Le nom de l'album et/ou le nom de l'artiste ne s'affiche pas.

→ L'affichage des noms d'albums et des noms d'artistes est pris en charge pour les formats suivants :

MP3, WMA, Apple Lossless, FLAC, AIFF(\*), DSD.

\*Les fichiers AIFF ayant une fréquence d'échantillonnage de 176 kHz ou de 192 kHz ne sont pas pris en charge.

#### ❖ L'image de la pochette ne s'affiche pas.

→ L'affichage des pochettes d'album est pris en charge pour les formats MP3 et DSD (DSF uniquement). Seul le format JPEG est pris en charge pour les images intégrées.

### Lorsqu'un iPod/iPhone/iPad est connecté

#### ❖ Je n'arrive pas à faire fonctionner l'iPod/iPhone/iPad.

→ Assurez-vous que l'iPod/iPhone/iPad est correctement connecté (voir [Connectez l'iPod/iPhone/iPad à la prise USB à la page 15](#)). Essayez aussi de déconnecter l'iPod/iPhone/iPad puis de le reconnecter.

→ Vérifiez que l'iPod/iPhone/iPad connecté est pris en charge par cet appareil.

→ Si l'iPod/iPhone/iPad est figé, essayez de le réinitialiser puis reconnectez-le à l'appareil.

### Réseau

#### ❖ Impossible d'accéder au réseau.

→ Le câble LAN n'est pas bien raccordé. Raccordez fermement le câble LAN dans la prise ([page 11](#)).

→ Vérifiez que l'adresse MAC de votre routeur ne fait l'objet d'aucune restriction.

→ Vérifiez le type de réseau (**Network Setting** → **Network Type**). Lorsque **Auto** est sélectionné dans **Network Type**, le type de réseau, **Wired** ou **Wireless** est sélectionné automatiquement.

#### ❖ Impossible d'accéder au réseau avec le protocole WPS.

→ L'option **Network Type** est réglée sur **Wired**. Pour utiliser la connexion WPS, l'option **Network Type** doit être définie sur **Wireless** (sans fil) ou sur **Auto**. Reportez-vous à la [page 44](#) pour changer le type de réseau. En cas d'utilisation d'une connexion WPS, vérifiez que le câble réseau (LAN) n'est pas raccordé à l'appareil puis mettez l'appareil sous tension.

#### ❖ Impossible d'accéder au composant ou à l'ordinateur connecté au réseau.

→ Un logiciel antivirus est actuellement installé sur le composant raccordé. Dans certains cas, il n'est pas possible d'accéder à un composant sur lequel un logiciel antivirus a été installé.

→ Le composant audio en réseau qui a été mis hors tension est mis sous tension. Mettez le composant audio en réseau sous tension avant le récepteur.

→ Le composant raccordé au réseau n'est pas réglé correctement. Si le l'autorisation est automatique, vous devez saisir de nouveaux les informations appropriées. Vérifiez si la connexion n'est pas réglée sur « Do not authorize » (Ne pas autoriser).

→ Il n'y a aucun fichier audio lisible sur le composant raccordé au réseau. Vérifiez les fichiers audio enregistrés sur le composant raccordé au réseau.

#### ❖ La Configuration des accessoires sans fil a échoué.

→ Si l'équipement iOS n'est pas connecté à Wi-Fi, connectez-le.

→ Si l'équipement iOS et le routeur sont connectés via 5 GHz, changez la connexion sur 2,4 GHz ou utilisez une méthode différente.

#### ❖ La lecture ne commence pas.

→ Le composant est actuellement débranché du récepteur ou de la source d'alimentation. Vérifiez si le composant est

correctement raccordé à ce récepteur ou à la source d'alimentation.

#### ❖ L'ordinateur ou la Radio Internet ne fonctionnent pas correctement.

→ L'adresse IP correspondante n'a pas été réglée correctement. Mettez en service la fonction serveur DHCP de votre routeur, ou paramétrez le réseau manuellement pour votre environnement réseau ([page 10](#)).

#### ❖ L'adresse IP est configurée automatiquement.

→ Le paramétrage automatique prend un certain temps. Veuillez attendre.

#### ❖ Les fichiers audio stockés sur les équipements connectés au réseau, tels qu'un ordinateur, ne peuvent pas être lus.

→ Le Windows Media Player 11 ou le Windows Media Player 12 n'est pas installé sur votre ordinateur. Le Windows Media Player 11 ou le Windows Media Player 12 n'est pas installé sur votre ordinateur ([page 49](#)).

→ Les fichiers audio n'ont pas été enregistrés dans un format lisible par cet appareil. Vérifiez si les fichiers audio ont été enregistrés dans un format pris en charge par cet appareil ([page 58](#)).

→ Les fichiers audio enregistrés en MPEG-4 AAC ou FLAC sont lus avec Windows Media Player 11 ou Windows Media Player 12. Les fichiers audio enregistrés en MPEG-4 AAC ou FLAC ne sont pas lus avec Windows Media Player 11 ou Windows Media Player 12. Essayez d'utiliser un autre serveur. Reportez-vous au mode d'emploi fourni avec votre serveur.

→ Le composant raccordé au réseau ne fonctionne pas correctement. Vérifiez si le composant est affecté par quelque chose ou s'il est en veille. Essayez de remettre le composant en marche, si nécessaire.

→ Le composant raccordé au réseau ne permet pas le partage de fichiers. Essayez de changer les réglages du composant raccordé au réseau.

→ Le dossier enregistré sur le composant raccordé au réseau a été supprimé ou endommagé. Vérifiez le dossier enregistré sur le composant raccordé au réseau.

→ Les connexions réseau peuvent être limitées par la configuration des paramètres de l'ordinateur, tels que les paramètres réseau, les paramètres de sécurité, etc. Vérifiez la configuration des paramètres de l'ordinateur : paramètres réseau, paramètres de sécurité, etc.

#### ❖ La saisie d'un mot de passe est demandée lors du démarrage d'AirPlay.

→ Entrez le mot de passe AirPlay défini lors de la procédure Configuration des accessoires sans fil ou de la configuration réseau.

→ Si vous avez oublié le mot de passe, il est possible de le réinitialiser.

❖ **Impossible d'accéder à Windows Media Player 11 ou Windows Media Player 12.**

→ Dans le cas du Windows Media Player 11 : Vous êtes actuellement connecté au domaine via votre ordinateur fonctionnant sous Windows XP ou Windows Vista. Dans le cas du Windows Media Player 12 : Vous êtes actuellement connecté au domaine via votre ordinateur fonctionnant sous Windows 7 ou 8. Au lieu de vous connecter au domaine, connectez-vous sur la machine locale.

❖ **La lecture audio s'arrête ou est perturbée.**

→ Le fichier audio actuellement en cours de lecture n'a pas été enregistré dans un format lisible par ce récepteur. Vérifiez si le fichier audio a été enregistré dans un format pris en charge par ce récepteur. Vérifiez si le dossier a été endommagé ou détruit. Même les fichiers a priori compatibles avec cet appareil peuvent parfois ne pas être lus ou affichés (page 58).

→ Le câble LAN est actuellement débranché. Raccordez le câble LAN correctement (page 11).

→ Le trafic est très important sur le réseau auquel vous avez accès par Internet. Utilisez une liaison 100BASE-TX pour accéder aux composants en réseau.

→ En mode DMR, selon le contrôleur externe utilisé, il se peut que la lecture soit interrompue quand un changement du volume est effectué à partir du contrôleur. Dans ce cas, ajustez le volume sur le récepteur ou la télécommande.

→ Une connexion est routée à travers un réseau local (LAN) sans fil sur le même réseau. Le réseau local (LAN) sans fil peut créer une pénurie de largeur de bande dans la bande des 2,4 GHz. Ne routez pas les connexions filaires LAN via un réseau local sans fil. Éloignez l'appareil de tout équipement émettant des ondes électromagnétiques dans la bande des 2,4 GHz (four à micro-ondes, consoles de jeux, etc.). Si cela ne permet pas de résoudre le problème, arrêtez d'utiliser les autres équipements qui émettent des ondes électromagnétiques.

❖ **Impossible d'écouter des stations radio Internet.**

→ Les réglages de pare-feu des composants en réseau agissent actuellement. Vérifiez les réglages de pare-feu des composants en réseau.

→ Vous êtes actuellement déconnecté d'Internet. Vérifiez les réglages de connexion des composants en réseau et, au besoin, adressez-vous à votre fournisseur de réseau (page 10).

→ Les émissions d'une station radio Internet ont été arrêtées ou interrompues. Certaines stations de radio Internet figurant dans la liste des stations de radio Internet pour cet appareil (page 25) peuvent ne pas être disponibles occasionnellement.

→ L'appareil prend uniquement en charge les stations de radio utilisant le protocole HTTP. En conséquence, il se peut qu'il ne puisse pas diffuser certaines stations de radio.

❖ **Impossible de mettre la fonction de lecture Music Server/DMR en pause.**

→ Pour certains logiciels de serveur DLNA/NAS ou formats de fichiers, il peut arriver que la lecture ne puisse pas être mise en pause. Veuillez contacter le fabricant du logiciel de serveur DLNA ou le fabricant du serveur NAS que vous utilisez.

❖ **Les noms d'albums et les noms d'artistes ne sont pas affichés avec la fonction Music Server (DLNA).**

→ Les métadonnées telles que les noms d'albums et les noms d'artistes doivent être autorisées par le serveur et distribuées vers l'appareil, ce qui dépend du serveur NAS que vous utilisez et des spécifications du logiciel de serveur DLNA. Les fichiers pris en charge diffèrent selon le serveur NAS et le logiciel de serveur DLNA. Pour plus d'informations, veuillez contacter le fabricant du serveur NAS ou du logiciel de serveur DLNA.

❖ **L'image de la pochette d'album est tantôt affichée ou non sur Music Server (DLNA).**

→ Avec Music Server, ce problème dépend des spécifications du logiciel de serveur DLNA. Les fichiers pris en charge diffèrent selon le logiciel de serveur DLNA. Pour plus d'informations, veuillez contacter le fabricant du logiciel de serveur DLNA.

❖ **Cet appareil ne peut pas être sélectionné depuis l'application Spotify.**

→ Une connexion Internet est requise à la fois pour l'équipement numérique mobile et pour cet appareil.

→ Connectez l'équipement numérique mobile via Wi-Fi au routeur réseau sans fil du même réseau que celui auquel l'appareil est connecté.

→ Un compte Spotify Premium (payant) doit être enregistré dans l'application Spotify.

→ Cet appareil ne peut pas être sélectionné depuis l'application Spotify lorsqu'il est en mode veille.

❖ **Le son du flux audio Spotify n'est pas restitué.**

→ Vérifiez si cet appareil est bien sélectionné dans l'application Spotify.

→ Vérifiez qu'un contenu est bien en cours de lecture dans l'application Spotify.

→ Si les vérifications suivantes ne permettent pas de résoudre le problème, mettez l'appareil hors tension puis de nouveau sous tension.

❖ **Le volume de cet appareil n'augmente pas lorsque le curseur de volume de l'application Spotify est actionné vers le haut.**

→ Une limite sonore supérieure est définie afin d'empêcher un réglage accidentel trop élevé du volume. Dans ce cas, utilisez la télécommande pour augmenter le volume. Lors de l'utilisation d'une application telle que ControlApp de Pioneer, le volume peut aussi être augmenté via l'application.

❖ **La lecture continue sur l'appareil après que l'application Spotify soit fermée.**

→ Le flux audio Spotify continue depuis l'appareil après que l'application Spotify soit fermée. Pour utiliser le flux Spotify, relancez l'application Spotify.

## Réseau local sans fil (WLAN)

❖ **Impossible de se connecter au réseau via le convertisseur de réseau sans fil.**

→ L'option **Network Type** est-elle réglée sur **Auto** et le câble réseau (LAN) est-il connecté à l'appareil ? Réglez l'option **Network Type** sur **Wireless** ou déconnectez le câble réseau (LAN) de l'appareil, puis redémarrez l'appareil. Si l'option **Network Type** est réglée sur **Auto** et que le câble réseau est connecté à l'appareil, celui-ci considère le **Network Type** comme un réseau **Wired**.

→ Cet appareil et l'unité de base (routeur LAN sans fil, etc.) sont trop éloignés ou un obstacle se trouve entre eux. Améliorez l'environnement du réseau sans fil en rapprochant l'appareil et l'unité de base, etc.

→ Un four à micro-ondes ou un autre appareil générant des ondes électromagnétiques se trouve dans l'environnement du réseau sans fil. Utilisez le système dans un endroit à l'écart des fours à micro-ondes ou d'autres équipements produisant des ondes électromagnétiques. Évitez autant que possible d'utiliser des appareils générant des ondes électromagnétiques lors de l'utilisation du système avec le réseau local sans fil.

→ Plusieurs périphériques sans fil sont connectés au routeur LAN sans fil. En cas d'utilisation de plusieurs périphériques sans fil, leurs adresses IP doivent être changées.

→ La connexion réseau sans fil ne peut pas être établie entre l'appareil et l'unité de base (routeur LAN sans fil, etc.).

L'appareil doit être configuré pour pouvoir établir une connexion réseau sans fil. Voir [Connexion réseau sans fil \(WLAN\) à la page 11](#).

→ Les paramètres d'adresse IP de l'appareil ne correspondent pas à ceux du routeur LAN sans fil, etc. Vérifiez les paramètres d'adresse IP de l'appareil (y compris les paramètres DHCP). Si

l'option DHCP de l'appareil est activée, mettez l'appareil hors tension puis de nouveau sous tension. Vérifiez que les paramètres d'adresse IP de l'appareil correspondent aux paramètres du routeur LAN sans fil, etc. Si l'option DHCP de l'appareil est désactivée, définissez une adresse IP qui corresponde au réseau de l'unité de base (routeur LAN sans fil, etc.). Par exemple, si l'adresse IP du routeur LAN sans fil est « 192.168.1.1 », réglez l'adresse IP du récepteur sur « 192.168.1.XXX » (\* 1), le masque de sous-réseau sur « 255.255.255.0 », la passerelle et le serveur DNS sur « 192.168.1.1 ».

\* 1) Réglez la valeur « XXX » dans « 192.168.1.XXX » sur un nombre compris entre 2 et 248 qui n'est pas affecté à d'autres équipements.

- Le point d'accès est configuré pour dissimuler le nom du réseau sans fil (SSID). Dans ce cas, le SSID ne peut être affiché sur l'écran de la liste des points d'accès. Dans ce cas, configurez le SSID, etc., en réglant manuellement les paramètres du réseau sans fil sur l'appareil.
- Les paramètres de sécurité du point d'accès utilisent une clé de type « WEP 152 bits » ou une authentification par clé partagée. Ce récepteur ne prend pas en charge les clés de type « WEP 152 bits » ni l'authentification par clé partagée.
- Le nom du réseau (SSID) peut utiliser uniquement des caractères alphanumériques codés sur un octet, ainsi que la barre inférieure ( \_ ) et certains autres symboles. En cas d'utilisation d'un autre codage de caractère, le nom de réseau (SSID) doit être mis à jour avant de configurer les paramètres réseau. Pour plus d'informations au sujet du SSID, consultez le Mode d'emploi du routeur.

## Configuration du mode Quick Start

Le mode Quick Start permet de réduire de manière significative le temps nécessaire au démarrage de l'appareil. Il permet aussi à l'appareil d'être mis sous tension automatiquement via AirPlay, DLNA et Spotify. Effectuez la procédure ci-après pour activer le mode Quick Start. La consommation électrique est plus importante en mode Quick Start qu'en mode veille standard.

### 1 Appuyez sur la touche NET SERVICE de la télécommande, puis sur la touche SETUP.

L'écran **Initial Setup** apparaît à l'affichage.

### 2 Sélectionnez l'élément « Option Setting » dans le menu de configuration initiale.

### 3 Sélectionnez « Power Off Setting » sur le menu Option Setting.

### 4 Sélectionnez « Quick Start Mode » sur le menu Power Off Setting.

### 5 Pour activer le mode « Quick Start Mode », utilisez les touches ↑/↓ pour sélectionner « ON », puis appuyez sur la touche ENTER.

Pour désactiver le mode « Quick Start Mode », utilisez les touches ↑/↓ pour sélectionner « OFF », puis appuyez sur la touche ENTER.

## Mise à jour du micrologiciel (Firmware Update)

Cette procédure permet d'effectuer la mise à jour du micrologiciel du récepteur. Vous pouvez mettre à jour le micrologiciel via un périphérique de stockage USB. Pour effectuer la mise à jour via un périphérique de stockage USB, téléchargez le fichier de mise à jour sur un ordinateur, enregistrez ensuite le fichier sur un périphérique de stockage USB, puis branchez le périphérique de stockage USB sur le port USB situé sur le panneau avant de l'appareil.

Si un fichier de mise à jour est disponible sur le site Pioneer, téléchargez-le sur votre ordinateur. Le fichier de mise à jour téléchargé du site Pioneer sur votre ordinateur est compressé dans le format ZIP. Décompressez le fichier ZIP avant de l'enregistrer sur le périphérique de stockage USB. Si le périphérique de stockage USB contient d'autres fichiers de mise à jour pour d'autres modèles, supprimez-les.

### 🕒 Important

- NE débranchez PAS le cordon d'alimentation pendant la mise à jour.
- Pendant la procédure de mise à jour via un périphérique de stockage USB, ne déconnectez pas le périphérique de stockage USB.

### 1 Appuyez sur iPod/USB pour sélectionner iPod/USB comme source d'entrée.

L'indication **iPod/USB** apparaît sur l'affichage.

### 2 Appuyez sur la touche SETUP.

L'écran **Initial Setup** apparaît à l'affichage.

### 3 Sélectionnez Option Setting → Firmware Update → Start, et appuyez sur ENTER.



### 4 Pour effectuer la mise à jour, sélectionnez OK.

L'écran de mise à jour apparaît et la mise à jour commence.

Cet appareil redémarrera une fois la mise à jour effectuée, et la fonction d'entrée affichée sera celle sélectionnée avant la mise à jour.

## Messages de mise à jour du micrologiciel

Mentions d'état	Description
<b>File Not Found.</b>	Aucun fichier de mise à jour n'a été trouvé sur le périphérique de stockage USB. Enregistrez le fichier dans le répertoire racine du périphérique de stockage USB.

## Mise à jour du micrologiciel via un navigateur Web

Vous pouvez effectuer la mise à jour du micrologiciel de cet appareil via un navigateur Web. Téléchargez la dernière version du micrologiciel depuis le site Web Pioneer.

### 1 Assurez-vous que cet appareil et l'ordinateur utilisés sont connectés au même réseau filaire ou sans fil.

### 2 Lancez le navigateur Web sur votre ordinateur.

### 3 Affichez le menu « Network Setup ».

### Pour Safari

Cliquez sur l'icône Bookmark (🔖). Cliquez sur la liste Bonjour (a), puis sélectionnez le nom de cet appareil (Friendly Name) (b) dans la section Bookmark (signet) en bas de l'écran.

Si Bonjour ne s'affiche pas, accédez à l'adresse IP « http://(adresse IP de l'appareil) » depuis Safari.

### Remarque

- Le nom affiché varie selon le produit utilisé. L'indication XC-HM72 \*\*\*\*\* , XC-HM82 \*\*\*\*\* , XC-HM72D \*\*\*\*\* ou XC-HM82D \*\*\*\*\* s'affiche, selon le cas. (« xxxxxx » correspond aux trois octets inférieurs de l'adresse MAC.)



### Navigateur autre que Safari

Entrez l'URL « http://(l'adresse IP de l'appareil) » dans la barre d'adresse de votre navigateur Web.

### Remarque

- Pour trouver l'adresse IP de l'appareil, procédez comme suit :
  - Appuyez sur les touches **NET SERVICE → SETUP**.
  - Sélectionnez « System Info ».
  - Vérifiez le champ d'adresse IP.

## 4 Cliquez sur Network Setup → Firmware Update.

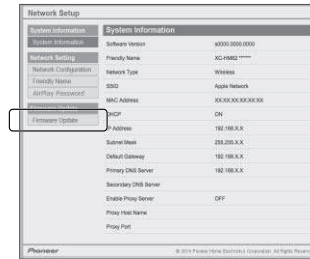

## 5 Appuyez sur la touche Start.

L'écran Préparation de la mise à jour du micrologiciel s'affiche. Si cet écran n'apparaît automatiquement, cliquez sur **Click here**.

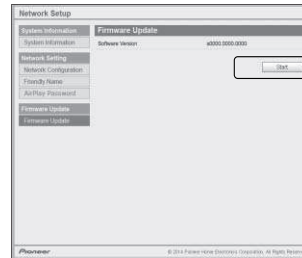

## 6 Recherchez la dernière version du micrologiciel de l'appareil sur votre navigateur (a) et cliquez sur Upload (Télécharger) (b).

L'écran de confirmation apparaît. Si vous souhaitez effectuer la mise à jour du micrologiciel, cliquez sur **Yes**. Une fois que le processus de mise à jour a démarré, il n'est plus possible de l'arrêter. Patientez jusqu'à ce que le téléchargement du fichier soit terminé (cela peut prendre environ une minute, selon les caractéristiques de la connexion réseau).

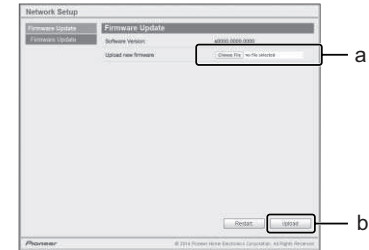

## 7 L'écran de statut d'installation du micrologiciel s'affiche. Appuyez sur la touche Ok.

Le message « The upload process finished successfully. » s'affiche lorsque la mise à jour est terminée.

Débranchez le cordon d'alimentation de la prise secteur une fois la mise à jour terminée.

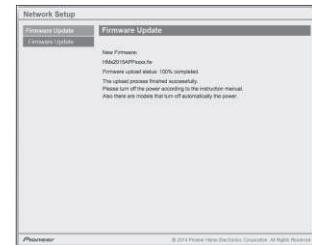

### Remarque

- La configuration réseau a été vérifiée pour Mac OS X 10.7 et Safari 5.1.

## Réinitialisation de l'appareil

Cette procédure permet de restaurer la configuration d'origine (sortie d'usine) de tous les paramètres de l'appareil.

### Important

- Déconnectez tous les équipements raccordés à l'appareil avant d'effectuer l'opération.

#### 1 Appuyez sur les touches NET SERVICE → SETUP.

L'écran **Initial Setup** apparaît à l'affichage.

#### 2 Utilisez ↑/↓ pour sélectionner **Factory Reset**.

#### 3 Sélectionnez **Start**.

L'écran « Reset? » s'affiche. Appuyez sur **ENTER** pour réinitialiser l'appareil.

Tous les paramètres de l'appareil seront réinitialisés à leur valeur d'origine par défaut lors de la prochaine mise en marche de l'appareil.

## Précautions d'utilisation

### Déplacement de l'appareil

Si vous souhaitez déplacer l'appareil, vérifiez tout d'abord qu'aucun disque n'est chargé dans l'appareil et déconnectez tous les équipements raccordés à l'appareil, tels que iPod/iPhone/iPad, périphérique de stockage USB, câble réseau (LAN), etc. Appuyez ensuite sur la touche **STANDBY/ON**, attendez que le voyant d'alimentation situé sur le panneau avant de l'appareil soit éteint, puis débranchez le cordon d'alimentation secteur. Le fait de déplacer ou de transporter l'appareil avec un disque chargé à l'intérieur ou avec un équipement raccordé au port de connexion pour iPod/iPhone, aux prises **USB LAN (10/100)** ou aux prises mini-jack **AUDIO IN, PHONES**, peut causer des dommages.

## Emplacement d'installation

Choisissez un endroit stable près du téléviseur et/ou du système stéréo utilisé avec cet appareil. Ne placez pas cet appareil sur un téléviseur ou un moniteur couleur. En outre, installez-le à l'écart des platines à cassettes et autres équipements pouvant être facilement affectés par les champs magnétiques.

## Évitez d'installer l'appareil dans les endroits suivants :

- Endroits exposés à la lumière directe du soleil
- Endroits humides ou insuffisamment aérés
- Endroits extrêmement chauds
- Endroits exposés aux vibrations
- Endroits dans lesquels il y a beaucoup de poussière ou de fumée de cigarette
- Endroits exposés à la suie, à la vapeur ou à la chaleur (cuisines, etc.)

## Ne placez pas d'objets sur l'appareil.

Ne placez aucun objet sur l'appareil.

## N'obstruez pas les orifices de ventilation.

N'utilisez pas cet appareil en le plaçant sur un tapis à poils longs, un lit, un canapé, etc. ou en l'enveloppant ou le couvrant avec un tissu, etc. Cela empêcherait la dissipation de chaleur et risquerait de provoquer des dommages.

## N'exposez pas l'appareil à la chaleur.

Ne placez pas cet appareil au-dessus d'un amplificateur ou de tout autre équipement générant de la chaleur. En cas d'installation sur un rack, pour éviter que l'appareil ne soit exposé à la chaleur dégagée par l'amplificateur ou d'autres équipements audio, placez-le sur un rayon en-dessous de l'amplificateur, etc.

## Nettoyage de l'appareil.

- Débranchez le cordon d'alimentation de la prise secteur avant de nettoyer l'appareil.
- Utilisez un chiffon doux pour nettoyer l'appareil. En cas de salissure importante, mouillez un chiffon doux dans une solution de détergent neutre dilué dans 5 à 6 volumes d'eau, essorez le chiffon complètement, nettoyez la saleté, puis essuyez l'appareil à l'aide d'un chiffon doux et sec.

- L'utilisation d'alcool, de diluant, de benzène, de produits insecticides, etc. risque d'effacer les inscriptions et d'abimer la peinture. En outre, le fait de laisser des produits en caoutchouc ou en vinyle en contact avec l'appareil pendant de longues périodes risque de tacher le boîtier de l'appareil.
- En cas d'utilisation de chiffons/lingettes imprégnés avec des produits chimiques, etc., lisez les précautions d'emploi fournies par le fabricant.

## Au sujet du droit d'auteur (copyrights)

Ce produit fait appel à des principes technologiques destinés à interdire la piraterie des œuvres protégées par des droits d'auteur, principes qui sont eux-mêmes couverts aux États-Unis par des brevets et d'autres formes de propriété intellectuelle appartenant à Rovi Corporation. La rétrotechnique et le désassemblage sont proscrits.

## Manipulation d'un disque

### Rangement

- Remettez toujours les disques dans leur boîtier et rangez-les verticalement, en évitant les endroits chauds, humides, exposés directement à la lumière du soleil ou extrêmement froids.
- Veuillez lire les recommandations fournies avec le disque.

### Nettoyage des disques

- Des empreintes de doigts ou de la poussière sur un disque peuvent empêcher sa lecture. Dans ce cas, utilisez un chiffon de nettoyage, etc. pour essuyer délicatement le disque en allant du centre vers l'extérieur. N'utilisez pas un tissu de nettoyage sale.



- N'utilisez pas de benzène, de diluant ou d'autres produits chimiques volatils. En outre, n'utilisez pas de vaporisateur de produits de nettoyage ni d'agents antistatiques.
- En cas de salissure importante, mouillez un chiffon doux, essorez-le, nettoyez la saleté, puis essuyez l'appareil à l'aide d'un chiffon sec.
- N'utilisez pas de disques endommagés (fissurés ou déformés).



- Ne laissez pas la face des disques sur laquelle sont gravées les informations devenir rayée ou sale.
- N'attachez pas de morceaux de papier ou d'autocollants sur les disques. Cela pourrait déformer les disques et les rendre illisibles. Notez aussi que souvent, une étiquette est collée sur les disques de location, et que la colle de l'étiquette peut avoir débordé. Vérifiez que la colle n'a pas débordé des bords de l'étiquette avant d'utiliser un disque de location.

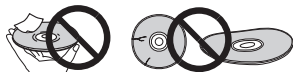

### À propos des disques de forme particulière

Les disques ayant une forme spéciale (cœur, hexagone, etc.) ne peuvent pas être lus sur cet appareil. N'essayez pas de lire de tels disques, car ils peuvent endommager l'appareil.



### Avertissement lorsque l'appareil est installé dans un meuble fermé par une vitre

N'appuyez pas sur la touche **▲ OPEN/CLOSE** de la télécommande pour ouvrir le tiroir disque lorsque la porte vitrée du meuble est fermée. L'ouverture du tiroir disque pourrait être gênée par la porte vitrée et cela risquerait d'endommager l'appareil.

### À propos de la lecture en réseau

Les fonctions de lecture en réseau de cet appareil, telles que Radio Internet ou Music Server, utilisent les technologies suivantes :

#### Windows Media Player

Pour plus d'informations sur cette application, consultez la section Media Player 11/Windows Media Player 12 ([page 49](#)).

### DLNA



#### Lecteur audio DLNA CERTIFIED™

La DLNA (Digital Living Network Alliance) est une alliance transindustrielle des sociétés de production d'appareils électroniques grand public, d'ordinateurs et de périphériques mobiles. Digital Living permet aux consommateurs de partager aisément les médias numériques par leurs réseaux avec ou sans fil.

Le logo DLNA permet de trouver facilement les produits conformes aux Directives d'interopérabilité DLNA. Cet appareil est conforme avec la directive « DLNA Interoperability Guidelines v1.5 » concernant l'interopérabilité.

Lorsqu'un ordinateur exécutant une application de serveur DLNA ou lorsqu'un autre périphérique compatible DLNA est connecté à cet appareil, il peut être nécessaire d'effectuer certaines modifications des paramètres logiciels ou matériels. Veuillez vous reporter au mode d'emploi du logiciel ou du périphérique pour plus d'informations à ce sujet.

*DLNA™, le logo DLNA Logo et DLNA CERTIFIED™ sont des marques commerciales, des marques de service ou des marques d'homologation de Digital Living Network Alliance.*

### Contenus lisibles via un réseau

- Certains fichiers ne pourront pas être lus correctement bien qu'ils soient en un format compatible.
- Les fichiers de films ou de photos ne peuvent pas être lus.
- Dans certains cas vous ne pourrez pas écouter une station radio Internet bien que vous l'ayez sélectionnée dans une liste de stations radio.
- Selon le type de serveur ou la version utilisé, certaines fonctions ne seront pas prises en charge.
- Les formats de fichiers pris en charge varient d'un serveur à l'autre. À ce titre, les fichiers non pris en charge par votre serveur ne sont pas affichés sur cet appareil. Pour plus d'informations, contactez le constructeur de votre serveur.

### Avis de non responsabilité concernant les contenus diffusés par un tiers

L'accès à du contenu Web requiert un accès internet haut débit et peut aussi nécessiter l'enregistrement de vos coordonnées et le paiement d'un abonnement sur un site. Le contenu du site peut être change, suspendu, interrompu sans aucun avertissement, Pioneer déclinant toute responsabilité quant à d'éventuels changements.

Pioneer ne déclare pas et ne garantit pas que les services de contenus seront fournis ou disponibles pendant une période de temps donnée, et se décharge d'une telle garantie, expresse ou implicite.

### Anomalies lors de la lecture en réseau

- La lecture peut se bloquer dans le cas où l'ordinateur est arrêté ou si des fichiers multimédias stockés sur l'ordinateur sont supprimés pendant la lecture d'un contenu.
- En cas de problèmes de réseau (trafic intense, etc.), le contenu risque de ne pas s'afficher ou de ne pas être lu correctement (la lecture peut être interrompue ou bloquée). Pour obtenir des performances optimales, il est recommandé d'utiliser une connexion 100BASE-TX entre l'appareil et l'ordinateur.
- Si plusieurs clients lisent les mêmes fichiers simultanément, la lecture peut être interrompue ou se bloquer.
- Le logiciel de sécurité installé sur un ordinateur connecté et la configuration des paramètres de ce logiciel peuvent bloquer la connexion réseau.

Pioneer dégage toute responsabilité en cas de mauvais fonctionnement de l'appareil et/ou de la fonction Music Server dû à des problèmes de communication liés à votre connexion réseau et/ou votre ordinateur ou d'autres périphériques connectés. Veuillez contacter le fabricant de votre ordinateur ou votre fournisseur d'accès Internet. *Windows Media est une marque commerciale ou déposée de Microsoft Corporation aux États-Unis et/ou dans d'autres pays. Ce produit intègre une technologie détenue par Microsoft Corporation, qui ne peut être utilisée ou distribuée que sous licence de Microsoft Licensing, Inc.*

Microsoft<sup>®</sup>, Windows<sup>®</sup>8, Windows<sup>®</sup>7, Windows<sup>®</sup>Vista, Windows<sup>®</sup>XP, Windows<sup>®</sup>2000, Windows<sup>®</sup>Millennium Edition, Windows<sup>®</sup>98 et WindowsNT<sup>®</sup> sont des marques commerciales ou des marques déposées de Microsoft Corporation aux États-Unis et/ou dans d'autres pays.

### Autorisation de ce récepteur

Pour pouvoir utiliser la lecture avec la fonction Music Server, il est nécessaire d'autoriser l'appareil au préalable. Ceci se produit automatiquement lorsque l'appareil se connecte à l'ordinateur via le réseau. Dans le cas contraire, autorisez manuellement cet appareil sur l'ordinateur.

La méthode d'autorisation (ou de permission) d'accès dépend du type de serveur auquel vous vous connectez. Pour plus d'informations sur l'autorisation de ce récepteur, reportez-vous au mode d'emploi de votre serveur.

### Apple Lossless Audio Codec

Vous trouverez ci-dessous la traduction des licences de logiciels.

Veillez noter que ces traductions n'ont pas valeur de documents officiels.

Pour cela, reportez-vous aux documents originaux en anglais. Copyright © 2011 Apple Inc. Tous droits de reproduction et de traduction réservés.

Distribué sous licence Apache, version 2.0. Vous pouvez obtenir une copie de la licence à l'adresse Web <http://www.apache.org/licenses/LICENSE-2.0>.

### FLAC

Décodeur FLAC

Copyright c 2000, 2001, 2002, 2003, 2004, 2005, 2006, 2007, 2008, 2009 Josh Coalson

La redistribution et l'emploi sous formes source et binaire, avec ou sans modification, sont autorisés à condition que :

- La redistribution du code source retienne l'avis de copyright ci-dessus, la liste des conditions et l'avis de non-responsabilité suivant.
- Les redistributions sous forme binaire reproduisent l'avis de copyright ci-dessus, la liste des conditions et l'avis de non-responsabilité suivant dans la documentation et/ou les matériaux qui accompagnent la distribution.
- Le nom de la fondation Xiph.org Foundation ainsi que les noms de ses collaborateurs ne peuvent être utilisés pour faire de la publicité ou pour promouvoir des produits dérivés de ce logiciel sans autorisation écrite préalable spécifique.

E LOGICIEL EST FOURNI PAR LES DÉTENTEURS DU COPYRIGHT ET SES CONTRIBUTEURS « EN L'ÉTAT » ET TOUTES GARANTIES EXPLICITES OU IMPLICITES, Y COMPRIS, MAIS SANS S'Y LIMITER, LES GARANTIES DE COMMERCIALISATION OU D'ADAPTATION DANS UN BUT PARTICULIER SONT EXCLUES. EN AUCUN CAS LA FONDATION NI SES CONTRIBUTEURS NE PEUVENT ÊTRE TENUS RESPONSABLES D'AUCUN DOMMAGE DIRECT, ACCESSOIRE, CONSÉCUTIF, SPÉCIAL, EXEMPLAIRE OU INDIRECT (Y COMPRIS MAIS SANS S'Y LIMITER, LA FOURNITURE DE PRODUITS OU SERVICES DE REMPLACEMENT ; LA PERTE D'UTILISATION, DE DONNÉES OU DE PROFITS ; OU L'INTERRUPTION DES AFFAIRES) DE QUELQUE NATURE QUE CE SOIT ET DE TOUTE THÉORIE DE FIABILITÉ, CONTRACTUELLE, DE RESPONSABILITÉ OBJECTIVE OU DE DÉLIT CIVIL (INCLUANT LA NÉGLIGENCE OU AUTREMENT) DÉCOULANT DE QUELQUE FAÇON QUE CE SOIT DE L'UTILISATION DE CE LOGICIEL, NONOBSTANT TOUT AVIS CONCERNANT LA POSSIBILITÉ DE TELS DOMMAGES.

## À propos des formats de fichiers de musique lisibles

Les fonctions USB et Music Server de cet appareil prennent en charge les formats de fichiers de musique suivants.

- Notez que certains formats de fichiers ne sont pas disponibles pour la lecture bien qu'ils figurent comme formats de fichiers lisibles. De plus, la compatibilité des formats de fichiers dépend du type de serveur. Assurez-vous auprès de votre serveur de la compatibilité des formats de fichiers pris en charge.
- Le fonctionnement de la radio Internet peut être affecté par l'environnement de communication Internet. Dans ce cas, l'écoute peut ne pas être possible, même pour les formats de fichiers indiqués ci-après.
- La lecture successive de fichiers MP3, WAV, AAC, FLAC, AIFF et de fichiers Apple Lossless (encodage sans perte) ayant le même format, la même fréquence d'échantillonnage, le même nombre de bits de quantification et le même nombre de canaux, s'effectue sans intervalle.
  - Vérifiez que l'intervalle est réglé à la valeur minimale lors de la lecture de fichiers MP3 ou AAC. Si l'intervalle vous pose problème, utilisez des fichiers WAV ou FLAC.
  - La lecture sans intervalle n'est pas possible pendant que le transcodage du format de lecture par le serveur.
  - La lecture sans intervalle n'est pas possible en mode DMR.

Catégorie	Extension	Flux		
MP3 <sup>a</sup>	.mp3	MPEG-1/2 Audio Layer-3	Fréquence d'échantillonnage	32 kHz, 44,1 kHz, 48 kHz
			Débit binaire de quantification	16 bits
			Canal	2 ch
			Débit binaire	8 kbps à 320 kbps
			VBR/CBR	Pris en charge/ Pris en charge

Catégorie	Extension	Flux			
<b>WAV</b>	.wav	LPCM	Fréquence d'échantillonnage	<b>USB/Music Server (Wired)</b> :	
				32 kHz, 44,1 kHz, 48 kHz, 88,2 kHz, 96 kHz, 176,4 kHz, 192 kHz	
				<b>Music Server (Wireless)</b> :	
				32 kHz, 44,1 kHz, 48 kHz	
			Débit binaire de quantification	16 bits, 24 bits	
			Canal	2 ch	
<b>WMA</b>	.wma	WMA2/7/8/9 <sup>b</sup>	Fréquence d'échantillonnage	32 kHz, 44,1 kHz, 48 kHz	
				Débit binaire de quantification	16 bits
				Canal	2 ch
				Débit binaire	5 kbps à 320 kbps
				VBR/CBR	Pris en charge/ Pris en charge
<b>AAC</b>	.m4a .aac	MPEG-4 AAC LC MPEG-4 HE AAC (aacPlus v1/2)	Fréquence d'échantillonnage	32 kHz, 44,1 kHz, 48 kHz	
				Débit binaire de quantification	16 bits
				Canal	2 ch
				Débit binaire	16 kbps à 320 kbps
				VBR/CBR	Pris en charge/ Pris en charge

Catégorie	Extension	Flux		
<b>Apple Lossless</b>	.m4a .mp4	Apple Lossless	Fréquence d'échantillonnage	<b>USB/Music Server (Wired)</b> :
				32 kHz, 44,1 kHz, 48 kHz, 88,2 kHz, 96 kHz
				<b>Music Server (Wireless)</b> :
				32 kHz, 44,1 kHz, 48 kHz
			Débit binaire de quantification	16 bits, 24 bits
			Canal	2 ch
<b>FLAC<sup>c</sup></b>	.flac	FLAC	Fréquence d'échantillonnage	<b>USB/Music Server (Wired)</b> :
				32 kHz, 44,1 kHz, 48 kHz, 88,2 kHz, 96 kHz, 176,4 kHz, 192 kHz
				<b>Music Server (Wireless)</b> :
				32 kHz, 44,1 kHz, 48 kHz
			Débit binaire de quantification	16 bits, 24 bits
			Canal	2 ch
			Débit binaire	—

Catégorie	Extension	Flux		
<b>AIFF</b>	.aiff .aif	AIFF	Fréquence d'échantillonnage	<b>USB/Music Server (Wired)</b> :
				32 kHz, 44,1 kHz, 48 kHz, 88,2 kHz, 96 kHz, 176,4 kHz, 192 kHz
				<b>Music Server (Wireless)</b> :
				32 kHz, 44,1 kHz, 48 kHz
			Débit binaire de quantification	16 bits, 24 bits
			Canal	2 ch
<b>DSD</b>	.dff .dsf	DSDIFF DSF	Fréquence d'échantillonnage	<b>USB/Music Server (Wired)</b> :
				2,8224 MHz
				<b>Music Server (Wireless)</b> :
				Non
			Débit binaire de quantification	<b>USB/Music Server (Wired)</b> :
				1 bits
				<b>Music Server (Wireless)</b> :
				Non
			Canal	<b>USB/Music Server (Wired)</b> :
				2 canaux
				<b>Music Server (Wireless)</b> :
				Non

**a** « Technologie de décodage audio MPEG Layer-3 sous licence de Fraunhofer IIS et Thomson multimedia. »

**b** Les fichiers codés avec Windows Media Codec 9 peuvent être lus mais certains codecs ne sont pas pris en charge, en particulier Pro, Lossless, Voice.

**c** Les fichiers FLAC non-compressés ne sont pas pris en charge. Pioneer ne garantit pas la lecture de tels fichiers.

## À propos de l'iPod/iPhone/iPad



Les accessoires électroniques portant la mention « Made for iPod », « Made for iPhone » et « Made for iPad » ont été conçus pour fonctionner respectivement avec un iPod, un iPhone ou un iPad et sont certifiés conformes aux exigences d'Apple par le fabricant. Apple n'est pas responsable pour le fonctionnement de cet appareil ou de sa compatibilité avec les normes réglementaires et de sécurité. Veuillez noter que l'emploi de cet accessoire avec un iPod, iPhone ou iPad peut affecter les performances sans fil.

La connexion USB prend en charge les appareils iPhone 5s, iPhone 5c, iPhone 5, iPhone 4s, iPhone 4, iPhone 3GS, iPad Air, iPad (3e et 4e génération), iPad 2, iPad mini avec Retina Display, iPad mini, iPod touch (1re à 5e génération) et iPod nano (3e à 7e génération).

AirPlay est pris en charge par les équipements suivants : iPhone, iPad et iPod touch fonctionnant sous iOS 4.3.3 ou versions ultérieures ; ordinateurs Mac avec OS X Mountain Lion ou versions ultérieures ; et ordinateurs de type PC équipés de iTunes 10.2.2 ou versions ultérieures.

*Apple, AirPlay, iPad, iPhone, iPod, iPod nano, iPod shuffle, iPod touch, Retina, iTunes, Safari, Bonjour, Mac, Mac OS et OS X sont des marques commerciales d'Apple Inc. déposées aux États-Unis et dans d'autres pays.*

*iPad Air et iPad mini sont des marques commerciales d'Apple Inc.*

*Le logo AirPlay est une marque commerciale d'Apple Inc.*

*App Store est une marque de service d'Apple Inc.*

## À propos de aptX



© 2013 CSR plc et les sociétés du groupe. La marque aptX® et le logo aptX sont des marques commerciales de CSR plc ou de l'une des sociétés du groupe et peuvent être avoir été déposées dans une ou plusieurs juridictions.

## À propos de Wi-Fi®



Le logo Wi-Fi CERTIFIED est une marque certifiée de l'organisation Wi-Fi Alliance.



Le signe d'identification « Wi-Fi Protected Setup » est une marque commerciale de l'organisation Wi-Fi Alliance.

## À propos de Spotify

Le logiciel Spotify est assujéti à des licences de tiers disponibles à l'adresse Web suivante :

[www.spotify.com/connect/third-party-licenses](http://www.spotify.com/connect/third-party-licenses)

## Spécifications

### Section Amplificateur

Puissance de sortie RMS . . . . . 50 W + 50 W  
(1 kHz, 10 % T.H.D., 4 ohms)  
Impédance garantie des enceintes . . . . . 4 ohms à 16 ohms  
Casque . . . . . recommandé : 32 ohms

### Section tuner (X-HM72, X-HM82 et XC-HM82 unicum)

Gamme de fréquences (FM) . . . . . 87,5 MHz à 108 MHz  
Gamme de fréquences (AM) . . . . . 522 kHz à 1620 kHz  
Entrée antenne (FM) . . . . . 75 ohms asymétriques  
Antenne (AM) . . . . . Antenne cadre

### Section tuner (X-HM72D, X-HM82D et XC-HM82D unicum)

Gamme de fréquences (FM) . . . . . 87,5 MHz à 108 MHz  
Gamme de fréquences (DAB) . . . . .  
. . . . . 174,928 MHz à 239,200 MHz (BANDE III)  
Entrée antenne (FM/DAB) . . . . . 75 ohms asymétriques

### Section Bluetooth

Version . . . . . Bluetooth Spécifications Ver. 3.0  
Sortie . . . . . Bluetooth Spécifications Classe 2  
Distance estimée de transmission en visibilité directe\*  
. . . . . Environ 10 m  
Gamme de fréquences . . . . . 2,4 GHz  
Profils Bluetooth pris en charge . . . . . A2DP, AVRCP  
Codec prise en charge . . . . . SBC (Codec de sous-bande), AAC, APT-X

\* La distance de transmission en visibilité directe est une estimation.

La portée réelle peut varier en fonction des conditions du milieu environnant.

### Section Réseau (Filaire)

Borne LAN . . . . . Prise Ethernet  
. . . . . 10BASE-T/100BASE-TX

### Section Réseau (Sans fil)

Normes WLAN . . . . . IEEE 802.11b, IEEE 802.11g  
Bande de fréquences . . . . . 2,412 GHz à 2,472 GHz  
(bande ISM 2,4 GHz, 13 Canaux)  
. . . . . Canal 1 à Canal 13  
Modulation . . . . . Mode 802.11b (DS-SS: IEEE 802.11b)  
. . . . . Mode 802.11g (OFDM: IEEE 802.11g)

### Autres connecteurs

Alimentation  
Connecteur USB . . . . . 5 V, 2,1 A

**Divers**

Alimentation	220 V à 230 V CA, 50 Hz
Consommation	
En marche	52 W
En mode de veille	0,5 W
Veille (fonction BT Standby activée)	0,5 W
Veille (mode Quick Start activé)	3,0 W
Veille (fonction BT Standby activée, mode Quick Start activé)	3,3 W
Fonction d'arrêt automatique	
..... 15 min (par défaut), 30 min, 60 min, off (désactivé)	
Dimensions	
Largeur	290 mm
Hauteur	98 mm
Profondeur	333 mm
Poids	4,8 kg

**Enceintes (X-HM82 et X-HM82D uniquement)**

Type	
Enceinte à 2 voies	
Dôme-Tweeter de 2,5 cm	
Haut-parleur de graves : 12 cm	
Puissance d'entrée max.	50 W
Impédance	4 ohms
Dimensions	
Largeur	156 mm
Hauteur	266 mm
Profondeur	258 mm
Poids	4,3 kg (chacune)

**Enceintes (X-HM72 et X-HM72D uniquement)**

Type	
Enceinte à 2 voies	
Dôme-Tweeter de 2,5 cm	
Haut-parleur de graves : 12 cm	
Puissance d'entrée max.	50 W
Impédance	4 ohms
Dimensions	
Largeur	148 mm
Hauteur	263 mm
Profondeur	213 mm
Poids	3,3 kg (chacune)

**Accessoires**

Télécommande	1
Piles sèches IEC R03 de taille AAA	2
Antenne cadre AM (X-HM82, XC-HM82 et X-HM72 uniquement)	1
Antenne FM à fil (X-HM82, XC-HM82 et X-HM72 uniquement)	1
Antenne filaire DAB/FM (X-HM82D, XC-HM82D et X-HM72D uniquement)	1
Antenne WLAN	2
Enceintes (X-HM82, X-HM82D, X-HM72 et X-HM72D uniquement)	2
Câbles des enceintes (X-HM82, X-HM82D, X-HM72 et X-HM72D uniquement)	2
Coussinet antidérapant (X-HM82 et X-HM82D uniquement)	8
Support pour iPhone/iPad	1
Carte de garantie	1
Guide rapide	1
Cordon d'alimentation	
Ce mode d'emploi (CD-ROM)	

**Remarque**

- Les spécifications sont valables pour une alimentation de 230 V.
- Les spécifications et la conception sont susceptibles d'être modifiées sans préavis, en raison d'améliorations apportées à l'appareil.
- Les noms de sociétés et de produits mentionnés dans le présent mode d'emploi sont des marques commerciales ou des marques déposées des sociétés respectives.
- Ce produit n'est pas conçu pour être utilisé au Japon.
- *Ce produit utilise les polices FontAvenue® sous licence de NEC Corporation. FontAvenue est une marque déposée de NEC Corporation.*
- *iOS est une marque commerciale dont Cisco détient les droits de marque aux États-Unis et dans d'autres pays.*
- *Android et Google Play sont des marques commerciales de Google Inc.*

Ubiquitous WPS2.0  
Copyright© 2007-2014 Ubiquitous Corp.

## Declaration of Conformity with regard to the R&TTE Directive 1999/5/EC

Manufacturer:

**PIONEER HOME ELECTRONICS CORPORATION**

1-1, Shin-ogura, Saiwai-ku,  
Kawasaki-shi, Kanagawa  
212-0031, Japan

EU Representative's:

**Pioneer Europe NV**

Haven 1087, Keetberglaan 1,  
9120 Melsele, Belgium

<http://www.pioneer.eu>

[\*] X-HM82-S, X-HM82-K, X-HM72-S, X-HM72-K,  
X-HM82D-K, X-HM72D-S, X-HM72D-K, XC-HM82-S,  
XC-HM82-K, XC-HM82D-K



### English:

Hereby, Pioneer, declares that this [\*] is in compliance with the essential requirements and other relevant provisions of Directive 1999/5/EC.

### Suomi:

Pioneer vakuuttaa täten että [\*] tyypin laite on direktiivin 1999/5/EY oleellisten vaatimusten ja sitä koskevien direktiivin muiden ehtojen mukainen.

### Nederlands:

Hierbij verklaart Pioneer dat het toestel [\*] in overeenstemming is met de essentiële eisen en de andere relevante bepalingen van richtlijn 1999/5/EG

### Français:

Par la présente Pioneer déclare que l'appareil [\*] est conforme aux exigences essentielles et aux autres dispositions pertinentes de la directive 1999/5/CE

### Svenska:

Härmed intygar Pioneer att denna [\*] står i överensstämmelse med de väsentliga egenskapskrav och övriga relevanta bestämmelser som framgår av direktiv 1999/5/EG.

### Dansk:

Undertegnede Pioneer erklærer herved, at følgende udstyr [\*] overholder de væsentlige krav og øvrige relevante krav i direktiv 1999/5/EF

### Deutsch:

Hiermit erkläre Pioneer, dass sich dieses [\*] in Übereinstimmung mit den grundlegenden Anforderungen und den anderen relevanten Vorschriften der Richtlinie 1999/5/EG befindet". (BMWi)

### Ελληνικά:

ΜΕ ΤΗΝ ΠΑΡΟΥΣΑ Pioneer ΔΗΛΩΝΕΙ ΟΤΙ [\*] ΣΥΜΜΟΡΦΩΝΕΤΑΙ ΠΡΟΣ ΤΙΣ ΟΥΣΙΩΔΕΙΣ ΑΠΑΙΤΗΣΕΙΣ ΚΑΙ ΤΙΣ ΛΟΙΠΕΣ ΣΧΕΤΙΚΕΣ ΔΙΑΤΑΞΕΙΣ ΤΗΣ ΟΔΗΓΙΑΣ 1999/5/ΕΚ

### Italiano:

Con la presente Pioneer dichiara che questo [\*] è conforme ai requisiti essenziali ed alle altre disposizioni pertinenti stabilite dalla direttiva 1999/5/CE.

### Español:

Por medio de la presente Pioneer declara que el [\*] cumple con los requisitos esenciales y cualesquiera otras disposiciones aplicables o exigibles de la Directiva 1999/5/CE

### Português:

Pioneer declara que este [\*] está conforme com os requisitos essenciais e outras disposições da Directiva 1999/5/CE.

### Čeština:

Pioneer tímto prohlašuje, že tento [\*] je ve shodě se základními požadavky a dalšími příslušnými ustanoveními směrnice 1999/5/ES

### Eesti:

Käesolevaga kinnitab Pioneer seadme [\*] vastavust direktiivi 1999/5/EÜ põhinõuetele ja nimetatud direktiivist tulenevatele teistele asjakohastele sätetele.

### Magyar:

Alulírott, Pioneer nyilatkozom, hogy a [\*] megfelel a vonatkozó alapvető követelményeknek és az 1999/5/EC irányelv egyéb előírásainak.

### Latviešu valoda:

Ar šo Pioneer deklarē, ka [\*] atbilst Direktīvas 1999/5/EK būtiskajām prasībām un citiem ar to saistītajiem noteikumiem.

### Lietuvių kalba:

Šiuo Pioneer deklaruoja, kad šis [\*] atitinka esminius reikalavimus ir kitas 1999/5/EB Direktyvos nuostatas.

### Malti:

Hawnhekk, Pioneer jiddikjara li dan [\*] jikkonforma mal-htigijiet essenzjali u ma provvedimenti oħrajn rilevanti li hemm fid-Direttiva 1999/5/EC

### Slovenščina:

Pioneer tímto vyhlasuje, že [\*] spĺňa základné požiadavky a všetky príslušné ustanovenia Smernice 1999/5/ES.

### Slovenščina:

Pioneer izjavlja, da je ta [\*] v skladu z bistvenimi zahtevami in ostalimi relevantnimi določili direktive 1999/5/ES.

### Română:

Prin prezenta, Pioneer declara ca acest [\*] este in conformitate cu cerintele esentiale si alte prevederi ale Directivei 1999/5/EU.

### Български:

С настоящето, Pioneer декларира, че този [\*] отговаря на основните изисквания и други съответни постановления на Директива 1999/5/EC.

### Polski:

Niniejszym Pioneer oświadcza, że [\*] jest zgodny z zasadniczymi wymogami oraz pozostałymi stosownymi postanowieniami Dyrektywy 1999/5/EC

### Norsk:

Pioneer erklærer herved at utstyret [\*] er i samsvar med de grunnleggende krav og øvrige relevante krav i direktiv 1999/5/EF.

### Íslenska:

Hér með lýsir Pioneer yfir því að [\*] er í samræmi við grunnkröfur og aðrar kröfur, sem gerðar eru í tilskipun 1999/5/EC

### Hrvatski:

Ovime tvrtka Pioneer izjavluje da je ovaj [\*] u skladu osnovnim zahtjevima i ostalim odredbama Direktive 1999/5/EC.

<http://www.pioneer.fr>

<http://www.pioneer.eu>

© 2014 PIONEER HOME ELECTRONICS CORPORATION.

Tous droits de reproduction et de traduction réservés.

---

**PIONEER HOME ELECTRONICS CORPORATION**

1-1, Shin-ogura, Saiwai-ku, Kawasaki-shi, Kanagawa 212-0031, Japan

**PIONEER ELECTRONICS (USA) INC.**

P.O. BOX 1540, Long Beach, California 90801-1540, U.S.A. TEL: (800) 421-1404

**PIONEER ELECTRONICS OF CANADA, INC.**

340 Ferrier Street, Unit 2, Markham, Ontario L3R 2Z5, Canada TEL: 1-877-283-5901, 905-479-4411

**PIONEER EUROPE NV**

Haven 1087, Keetberglaan 1, B-9120 Melsele, Belgium TEL: 03/570.05.11

**PIONEER ELECTRONICS ASIACENTRE PTE. LTD.**

253 Alexandra Road, #04-01, Singapore 159936 TEL: 65-6472-7555

**PIONEER ELECTRONICS AUSTRALIA PTY. LTD.**

5 Arco Lane, Heatherton, Victoria, 3202, Australia, TEL: (03) 9586-6300

**PIONEER ELECTRONICS DE MEXICO S.A. DE C.V.**

Bldv.Manuel Avila Camacho 138 10 piso Col.Lomas de Chapultepec, Mexico, D.F. 11000 TEL: 55-9178-4270

K002\_B3\_En

<ARC8417-A>