

Guarantee card  
Garantiekarte  
Carte de garantie  
Certificato di garanzia  
Tarjeta de garantía  
Garantiekarte  
Certificado de garantia  
Garantibevís  
Garantibevís  
Takuutodistus  
Garantibevís  
Certificat de garanție  
Záruční list

Garancialevél  
Karta Gwarancijna  
Garancijski list  
כתב אחריות  
Πιστοποιητικό εγγύησης  
Garanti sertifikası  
Záručný list  
Гарантийный талон  
Гарантийный сертификат  
شهادة الضمان  
保修证书  
ضمانت نامه

Stamp and signature of dealer  
Stempel und Unterschrift des Händlers  
Cachet et signature du commerçant  
Timbro e firma del rivenditore  
Sello y firma del proveedor  
Stempel en handtekening van de handelaar  
Carimbo e firma do revendedor  
Selgerens stempel og underskrift  
Återförsäljarens stämpel och namnteckninge  
Myyjän leima ja allekirjoitus  
Forhandlerens stempel og underskrift  
Eladó pecsétje és aláírása  
razítko a podpis prodejece  
Tampila i semnătura vânzătorului  
Pieczęć i podpis sprzedawcy  
תאריך קניה  
Pečat potpis dobavljača  
Razítko a podpis predajca  
Σφραγίδα και υπογραφή του πωλητή  
Печатка і підпис продавця  
Печать и подпись продавца  
ختم و توقيع البائع  
经销商蓋章  
مهر و امضای فروشنده

# SYNTHESIS

Type 655.01

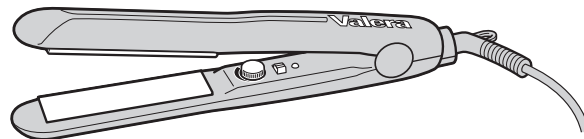

## INSTRUCTIONS FOR USE

EN	Hair Straightener	4
	Translation from original instructions	
DE	Haarglätter	7
	Übersetzung der Originalanweisungen	
FR	Lisseur	10
	Traductions à partir des instructions d'origine	
IT	Piastra stiracapelli	13
	Istruzioni originali	
ES	Plancha alisadora de cabello	16
	Traducción de las instrucciones originales	
NL	Straightener	19
	Vertaling van de originele instructies	
PT	Placa para esticar o cabelo	22
	Tradução das instruções originais	
NO	Rettetang	25
	Oversettelse av original bruksanvisning	
SV	Plattång	28
	Översättningar från originalinstruktioner	
FI	Hiustensuoristin	31
	Alkuperäisen käyttöohjeen käännös	
DA	Hårglatningsplader	34
	Oversættelser fra oprindelige anvisninger	
HU	Hajformázó vas	37
	Az eredeti utasítások fordítása	
CS	Žehlička na vlasy	40
	Překlad originálních pokynů	
RO	Placă de întins părul	43
	Traducerea instrucțiunilor originale	
PL	Płyta do wygładzania włosów	46
	Tłumaczenie oryginalnej instrukcji	
HE	הוראות שימוש למחליק שיער דגם	49
SR	Ispravljач za kosu	52
	Prevod sa originalnog uputstva	
EL	Πλάκα σιδερώματος μαλλιών	55
	μεταφράσεις από τις αρχικές οδηγίες	
TR	Sac utuleme aparatı	58
	Orijinal talimatların çevirisi	
SK	Elektrické krepovacie kliešte na vlasy	61
	Preklad z originálneho návodu	
UK	Плита для випрямлення	64
	Переклад з оригінальних інструкцій	
RU	Распрямитель для волос	67
	Перевод с оригинальных инструкций	
AR	صفحة كي الشعر السيراميكية بنظام الصفايح المتحركة	70
	ترجمة من التعليمات الأصلية	
ZH	直发器	73
	翻译自原文说明	
FA	آئوي موي حرفه اي	78
	مجموعه ماشين موزني حرفه اي	

00060587-10/14



Distributed by Ligo Electric SA - 6853 Ligornetto / Mendrisio - Switzerland  
Valera is a registered trademark of Ligo Electric S.A. - Switzerland



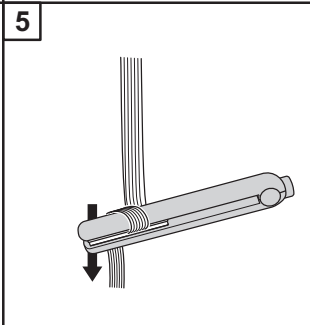
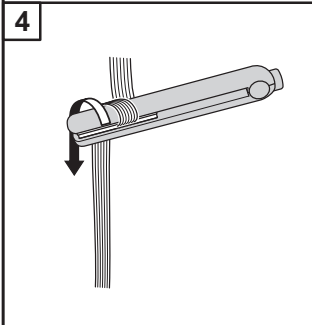
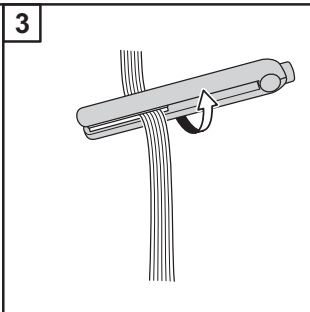
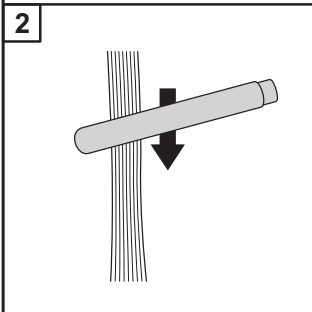
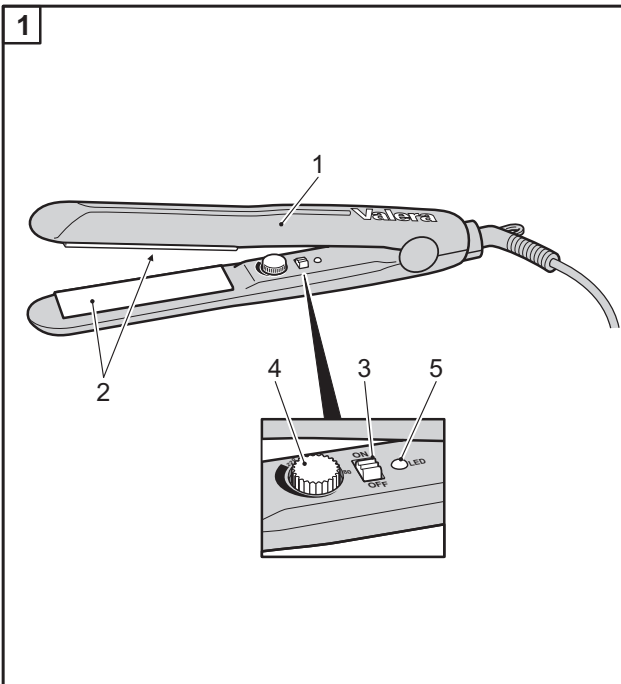

## OPERATING INSTRUCTIONS - Type 655.01

Read these instructions carefully before using the appliance.

Available also on [www.valera.com](http://www.valera.com)

### CAUTION

- Important: In order to guarantee additional protection, it is recommended that a differential breaker with an intervention current not greater than 30 mA is installed in the electrical system which feeds the device. For further information, contact a qualified electrician.
- Make sure the unit is perfectly dry before using it.
- **WARNING:** Do not use this appliance near bathtubs, showers, basins or other vessels containing water.
- This appliance can be used by children from 8 years of age and over, and by persons with limited physical, sensory or mental abilities or who lack the relevant experience and knowledge, if they are suitably supervised or have been educated to use the appliance safely and made aware of the associated risks.
- Do not allow children to play with the appliance.
- Children must not perform cleaning and maintenance procedures unless supervised.
- Prevent the hot surface on the unit from coming into contact with the face, neck or any other parts of the body. Use the unit, holding it by the handgrip and when changing the accessories hold them by the plastic guards.
- Allow the metal parts to cool down before touching them.
- If the supply cord is damaged, it must be replaced by the manufacturer, its service agent or a similarly qualified person in order to avoid a hazard. Do not use your unit if it is not working properly. Do not try to repair this electrical unit yourself, rather contact an authorized technician.
- When the appliance is used in a bathroom, unplug it after use since the proximity of water presents a hazard even when the appliance is switched off.
- Only connect this unit to alternating current and check that the mains supply voltage corresponds to that indicated on the unit.
- **Never immerse this unit in water or other liquids.**
- **Do not put this unit down where it could fall into water or other liquids.**

Mod. Nr.

Date of purchase Kaufdatum Date d'achat Data d'acquisto Fecha de adquisición Datum ankoop Data de compra Inkjoopsdato Inkjoopsdatum	Ostovpivamäärä Kõbsdato Ostovpivamäärä Eladás dátuma Datum prodeje Data cumpărării Data zakupu Data nabavke כתב אחריות	Ημερομηνία αγοράς Satn alma tarihi Dátum nákupu Дата покупки 購買日期 تاريخ الشراء تاريخ خرید
---	--	---

Name and full address of purchaser  
Name und vollständige Anschrift des Käufers  
Nom et adresse complète de l'acheteur  
Nome e indirizzo completo dell'acquirente  
Nombre y dirección completa del comprador  
Naam en adres van de consument  
Nome e endereço do cliente  
Kjøperens fullstendige navn og adresse  
Köparens namn och fullständig adress  
Ostajan nimi ja täydellinen osoite  
Køberens fulde navn og adresse  
Vevó neve és teljes címe  
Jméno a adresa zákazníka  
Numele i adresa completă a cumpărătorului  
Nazwisko oraz pełny adres kupującego  
Ime i adresa dobaviteljača

תאריך קניה  
Όνομα, επώνυμο και πλήρης διεύθυνση του αγοραστή  
Alicinin tam ismi ve adresi  
Meno a celá adresa kupujúceho/zákazníka  
Прізвище, ім'я, по батькові і повна адреса покупця  
Фамилия/имя и полный адрес покупателя  
اسم المشتري وعنوانه الكامل  
購買人完整姓名和地址  
نام و نشانی کامل خریدار

- **Do not try to pull any electrical appliance out when it has fallen into water - disconnect the plug from the power socket immediately.**
- **Make sure the unit is perfectly dry before using it.**
- Do not put the appliance on heat sensitive surfaces during use.
- After use always switch the unit off and remove the plug from the power supply socket. Do not pull on the wire to remove the plug from the power supply socket. Do not pull the plug out of the power supply socket when your hands are wet.
- Always allow the unit to cool before putting it away and never wrap the cord around the unit.
- Check that the cord has not been damaged from time to time.
- Prevent the cord from coming into contact with the metal parts while these are still hot.
- Use the unit on dry hair.
- Do not use this unit on wigs that have synthetic hair.
- Do not use your unit if it is not working properly. Do not try to repair this electrical unit yourself, rather contact an authorized technician.
- The elements used to pack the unit (plastic bags, cardboard box, etc.) must be kept out of reach of children as they are a potential danger to them.
- This unit must only be used for the purposes for which it is expressly intended. Any other use is to be considered improper and therefore dangerous. The manufacturer accepts no responsibility for damage caused by improper or erroneous use.
- Do not use hair spray while the unit is running.
- Keep the plates clean and free of dust, hair spray, styling gel, etc.
- To avoid dangerous overheating, it is advisable to unwind the entire length of the cord.

## **OPERATING INSTRUCTIONS**

### **PARTS**

1. Appliance
2. Straightening plates
3. ON/OFF switch
4. Temperature switch
5. Ready indicator

### **Switching the appliance on and off**

To switch the appliance plug it in and place the switch (fig. 1, ref. 3) in the ON position. To switch it off, turn the switch (Fig. 1, ref. 3) to OFF and pull the plug out of the socket.

### **Important:**

**never leave the appliance unattended when on.**

## Temperature settings

To set the temperature for use turn the switch (fig. 1, ref. 4) to the desired value. You can select different temperatures depending on the type of hair to be treated:

- up to 150°C for fine, straight hair
- up to 180°C for fine, wavy hair
- up to 210°C for thick, curly hair

When the light (fig. 1, ref. 5) starts to blink it means the appliance has reached the desired temperature.

## OPERATING TIPS:

- Hair that has just been washed and dried can be styled better.
  - The first few times you use this unit it is advisable to practice on small areas of your hair.
- This appliance is designed to smooth, straighten and style your hair, leaving shinier. To use the appliance proceed as follows: let the appliance heat until it reaches the desired temperature. Separate your hair into sections about 5 cm wide. Put one section at a time between the smoothing irons and close the irons by exerting force on the handles.
- To obtain a **straightening effect**: slide the irons slowly through your hair from the roots to the ends (fig.2). If necessary repeat this operation until the required effect is created.
- To obtain **tight or loose curls** proceed as shown in figures 3, 4, 5. Let your hair cool before combing or brushing.
- Please note: prolonged and repeated use of the appliance at high temperatures may result in a long-term straightened effect. This means each individual hair will struggle to regain its natural wave.

## CLEANING AND MAINTENANCE

Always remove the plug from the power socket before beginning to clean the unit! Let it cool completely before cleaning it.

This unit can be cleaned using a damp cloth, but it must never be immersed in water or any other liquid!

This appliance conforms to European Directives 2004/108/EC, 2009/125/EC, 2006/95/EC and Regulation (EC) No. 1275/2008.



## GUARANTEE

VALERA guarantees the appliance you have bought at following conditions:

1. The guarantee conditions for this appliance are as defined by our dealer in the country of sale. In Switzerland and in the countries subject to the European directive 44/99/CE the guarantee period is 24 months for domestic use and 12 months for professional or similar use. The guarantee period starts from the date of purchase as stated on the present guarantee card regularly filled out and stamped by the dealer or on the sale's invoice.
2. The guarantee is applicable only against submission of the present guarantee card or the sale's invoice.
3. The guarantee covers the elimination of all defects arisen during the guarantee period resulting from proven faults in material or workmanship. The elimination of the defects will be made either by repairing the appliance or exchanging it. The guarantee does not cover any damage arising from incorrect connection to the power supply, improper use, breakage, normal wear and non-compliance with the Instructions for Use.
4. All other claims of any nature, including those for eventual damages outside of the appliance, are excluded, unless our liability is legally mandatory.
5. The guarantee service is carried out free of charge; it does not affect the expiry date of the guarantee.
6. The guarantee becomes void if repairs are undertaken by unauthorized persons.

For UK only: this guarantee in no way affects your rights under statutory law.

In case of defect, please return the appliance well packed and together with the guarantee card regularly dated and stamped to one of our Valera Service Centres or to the dealer who will send it to the official importer for the guarantee service.



The symbol  on the product or on its packaging indicates that this product may not be treated as household waste. Instead it shall be handed over to the applicable collection point for the recycling of electrical and electronic equipment. By ensuring this product is disposed of correctly, you will help prevent potential negative consequences for the environment and human health, which could otherwise be caused by inappropriate waste handling of this product. For more detailed information about recycling of this product, please contact your local city office, your household waste disposal service or the shop where you purchased the product.

## BEDIENUNGSANLEITUNG - Type 655.01

Bitte lesen Sie die folgende Bedienungsanleitung vor dem Gebrauch des Gerätes aufmerksam durch.

Verfügbar auch auf [www.valera.com](http://www.valera.com)

### SICHERHEITSHINWEISE

- Wichtig: als zusätzlicher Schutz wird die Installation einer Fehlerstromschutzeinrichtung (RCD) mit einem Bemessungsauslösestrom von nicht mehr als 30 mA im Badezimmerstromkreis empfohlen. Lassen Sie sich von Ihrem Elektroinstallateur beraten.
- Stellen Sie sicher, dass das Gerät völlig trocken ist, bevor Sie es benutzen.
-  • **ACHTUNG:** Benutzen Sie dieses Gerät nicht in der Nähe von Badewannen, Waschbecken oder sonstigen mit Wasser gefüllten Behältern.
- Diese Geräte können von Kindern ab 8 Jahren sowie von Personen mit reduzierten physischen, sensorischen oder mentalen Fähigkeiten oder Mangel an Erfahrung und/oder Wissen benutzt werden, wenn sie beaufsichtigt oder bzgl. des sicheren Gebrauchs des Gerätes unterwiesen wurden und die daraus resultierenden Gefahren verstanden haben.
- Kinder dürfen nicht mit dem Gerät spielen.
- Reinigung und Wartung dürfen nicht durch Kinder durchgeführt werden, es sei denn sie sind beaufsichtigt.
- Vermeiden Sie, heiß gewordene Teile des Geräts mit dem Gesicht, dem Hals oder anderen Körperteilen zu berühren. Fassen Sie das Gerät stets am Handgriff und wechseln Sie die Aufsätze, indem Sie sie an ihrem Kunststoffschutz anfassen.
- Lassen Sie die Metallteile erst abkühlen, bevor Sie sie berühren.
- Verwenden Sie Ihr Gerät nicht, wenn eine Störung aufgetreten ist. Versuchen Sie niemals, das Gerät selbst zu reparieren, sondern wenden Sie sich an einen Techniker. Wenn die Netzanschlussleitung dieses Gerätes beschädigt wird, muss sie durch den Hersteller oder seinen Kundendienst oder eine ähnlich qualifizierte Person ersetzt werden, um Gefährdungen zu vermeiden.
- Wenn das Gerät in einem Badezimmer benutzt wird, ziehen Sie den Netzstecker, wenn Sie es nicht mehr benutzen, da die Nähe von Wasser auch bei ausgeschaltetem Gerät eine Gefahr darstellt.

- Betreiben Sie das Gerät ausschließlich mit Wechselstrom und prüfen Sie, dass die Versorgungsspannung mit der auf dem Gerät angegebenen übereinstimmt.
- **Tauchen Sie das Gerät nicht in Wasser oder andere Flüssigkeiten.**
- **Legen Sie das Gerät nicht an einem Ort ab, von dem es in Wasser oder andere Flüssigkeiten fallen könnte.**
- **Versuchen Sie nicht, ein in Wasser gefallenes Gerät wieder herauszunehmen, bevor Sie nicht den Netzstecker gezogen haben!**
- Legen Sie das eingeschaltete Gerät nicht auf wärmeempfindlichen Oberflächen ab.
- Ziehen Sie nach Gebrauch Ihres Gerätes stets den Netzstecker, wobei Sie nicht an der Geräteschnur ziehen sollten.
- Ziehen Sie den Netzstecker nicht mit nassen Händen aus der Steckdose.
- Lassen Sie das Gerät erst abkühlen, bevor Sie es weglegen und wickeln Sie niemals das Kabel um das Gerät. Kontrollieren Sie von Zeit zu Zeit, dass das Kabel nicht beschädigt ist.
- Vermeiden Sie, dass das Kabel mit noch heißen Metallteilen des Geräts in Berührung kommt.
- Verwenden Sie das Gerät stets auf trockenem Haar.
- Verwenden Sie das Gerät nicht für Perücken aus Kunsthaar.
- Verpackungsteile des Gerätes (Plastiktüten, Kartons, usw.) nicht in Reichweite von Kindern lassen. Sie stellen eine potentielle Gefahr dar.
- Dieses Gerät darf nur für solche Zwecke benutzt werden, für die es eigens entwickelt wurde. Jeder bestimmungsfremde Gebrauch stellt eine potentielle Gefahr dar. Der Hersteller haftet nicht für durch Missbrauch eventuell verursachte Schäden.
- Verwenden Sie keine Sprays, während das Gerät eingeschaltet ist.
- Halten Sie die Platten von Staub, Haarspray, Haargel usw. sauber.
- Strecken Sie das Kabel auf seine ganze Länge aus, da es sonst zu einer gefährlichen Überhitzung kommen kann.

## **GEBRAUCHSANLEITUNG**

### **Geräteteile**

1. Gerät
2. Heizplatten
3. Ein/Aus-Schalter
4. Temperaturwahlschalter
5. Bereitschaftsanzeige

## Gerät ein- und ausschalten

Um das Gerät einzuschalten, den Stecker in die Steckdose stecken und den Schalter (Abb. 1, Pos. 3) auf ON stellen. Um das Gerät auszuschalten, den Schalter (Abb. 1, Pos. 3) auf OFF stellen und den Stecker aus der Steckdose ziehen.

## Wichtig:

Das Gerät nicht unbeaufsichtigt eingeschaltet lassen.

## Temperaturwahl

Um die Betriebstemperatur einzustellen, den Wahlschalter (Abb. 1, Pos. 4) auf den gewünschten Wert drehen. Je nach Haartyp können verschiedene Temperaturen gewählt werden:

- bis 150°C für feines, glattes Haar
- bis 180°C für feines, welliges Haar
- bis 210°C für starkes, lockiges Haar

Sobald die Leuchtanzeige (Abb. 1, Pos. 5) beginnt zu blinken, hat das Gerät die gewünschte Temperatur erreicht.

## NÜTZLICHE TIPPS

- Die besten Resultate erzielen Sie mit frisch gewaschenem und trockenem Haar.
  - Am besten behandeln Sie am Anfang zunächst kleine Haarpartien.
- Dieses Gerät ist zum Entkräuseln, Glätten und Stylen Ihres Haares ausgelegt und verleiht ihm seidigen Glanz. Gebrauch: Warten, bis das Gerät die gewünschte Temperatur erreicht hat. Teilen Sie das Haar in ca. 5 cm breite Strähnen. Legen Sie jeweils eine Strähne zwischen die Glätteplatten und schließen Sie das Gerät, indem Sie die Griffe fest zusammendrücken. Ziehen Sie die Platten nun langsam von den Haarwurzeln zu den Haarspitzen hin, um die Strähnen zu **glätten**. Wiederholen Sie diese Operation ggf. bis zum Erreichen der gewünschten Wirkung. Die Abbildungen 3, 4 und 5 zeigen, wie das Haar **gekräuselt** und in **Locken gelegt** wird. Lassen Sie das Haar abkühlen, bevor Sie es kämmen oder bürsten. Wichtig: Der fortgesetzte und wiederholte Gerätegebrauch bei Hochtemperaturen kann einen langfristigen Effekt des Glätteisens bewirken. In diesen Fällen erlangt das Haar seine natürliche Wellung nur allmählich zurück.

## REINIGUNG UND PFLEGE

Ziehen Sie vor dem Reinigen des Geräts immer den Netzstecker!

Das Gerät vor dem Reinigen abkühlen lassen.

Reinigen Sie das Gerät mit einem feuchten Tuch und tauchen Sie es niemals in Wasser oder andere Flüssigkeiten!

Dieses Gerät erfüllt die Bestimmungen der europäischen Richtlinien 2004/108/EG, 2009/125/EG, 2006/95/EG und der Verordnung (EG) Nr. 1275/2008.



## GARANTIEBEDINGUNGEN

VALERA leistet für dieses Gerät – zusätzlich zu der gesetzlichen Gewährleistung des Händlers aus Kaufvertrag – dem Endabnehmer gegenüber eine Garantie zu nachstehenden Bedingungen:

1. Für dieses Gerät gelten die Garantiebedingungen unseres Händlers im Verkaufsland. In der Schweiz und in den Ländern, wo die europäische Verordnung 44/99/CE gilt, beträgt die Garantiezeit 24 Monate bei privatem Gebrauch und 12 Monate bei gewerblichem oder einem solchen gleichzusetzenden Gebrauch. Die Garantiezeit beginnt am Kauftag des Gerätes, der durch die ausgefüllte Garantiekarte oder einen sonstigen Kaufbeleg nachzuweisen ist.
2. Die Garantie wird nur bei Vorlage der Garantiekarte oder eines Kaufbeleges geleistet.
3. Die Garantieleistung umfasst die Behebung aller innerhalb der Garantiezeit auftretenden Mängel des Gerätes, die nachweislich auf Material- oder Fertigungsfehlern beruhen. Die Behebung der Mängel kann nach unserer Wahl durch Instandsetzung oder durch Umtausch des Gerätes erfolgen. Nicht unter Garantie fallen Mängel oder Schäden, die durch nicht vorschriftsmässigen elektrischen Anschluss, durch unsachgemässe Handhabung sowie durch Nichtbeachtung der Gebrauchsanleitung entstanden sind.
4. Weitere Ansprüche irgendwelcher Art, insbesondere solche auf Ersatz ausserhalb des Gerätes entstandener Schäden, sind – soweit die Haftung nicht zwingend gesetzlich angeordnet ist – ausgeschlossen.
5. Die Garantieleistungen werden ohne Berechnung durchgeführt; sie bewirken weder eine Verlängerung noch einen Neubeginn der Garantiezeit.
6. Diese Garantie erlischt bei Eingriff nicht autorisierter Stellen.

Sollten Sie die Garantie in Anspruch nehmen müssen, dann senden Sie bitte das defekte Gerät gut verpackt an eine unserer autorisierten Service-Stellen. Vergessen Sie nicht, unbedingt die Garantiekarte und/oder den Kaufbeleg beizufügen, da ohne diese keine Garantieleistung erfolgen kann.



Das Symbol  auf dem Produkt oder seiner Verpackung weist darauf hin, dass dieses Produkt nicht als normaler Haushaltsabfall zu behandeln ist, sondern an einem Sammelpunkt für das Recycling von elektrischen und elektronischen Geräten abgegeben werden muss. Durch Ihren Beitrag zum korrekten Entsorgen dieses Produktes schützen Sie die Umwelt und die Gesundheit Ihrer Mitmenschen. Umwelt und Gesundheit werden durch falsches Entsorgen gefährdet. Weitere Informationen über das Recycling dieses Produktes erhalten Sie von Ihrem Rathaus, Ihrer Müllabfuhr oder dem Geschäft, in dem Sie das Produkt gekauft haben.

VALERA ist eine eingetragene Schutzmarke der Ligo Electric S.A. - Schweiz

## INSTRUCTIONS POUR L'UTILISATION - Type 655.01

Lire attentivement les instructions suivantes avant d'utiliser la tondeuse.

Disponible aussi sur [www.valera.com](http://www.valera.com)

### CONSEILS DE SECURITE

- Important: pour garantir une protection supplémentaire, il est conseillé d'installer dans l'installation électrique alimentant l'appareil un interrupteur différentiel avec un courant d'intervention ne dépassant pas 30 mA. Contactez votre électrotechnicien de confiance pour tout renseignement complémentaire.
- Vérifier que l'appareil soit complètement sec avant de l'utiliser
-  ATTENTION: ne pas utiliser cet appareil à proximité de baignoires, de lavabos ou autres récipients contenant de l'eau.
- Il est requis un âge minimum de 8 ans pour l'utilisation de cet appareil. L'utilisation de cet appareil par des personnes aux capacités physiques, sensorielles ou mentales réduites est fortement déconseillée à moins qu'elles soient surveillées ou qu'elles aient été instruites correctement quant à l'utilisation de l'appareil de la part de tiers.
- Les enfants ne doivent pas jouer avec l'appareil.
- Evitez le contact des surfaces chaudes de l'appareil avec le visage, le cou ou d'autres parties du corps. Maniez l'appareil en le tenant par le manche et remplacez les accessoires en les saisissant du côté des protections en plastique.
- Laissez refroidir les pièces métalliques avant de les toucher.
- Le nettoyage et l'entretien de l'appareil ne doivent pas être effectués par des enfants non surveillés
- N'utilisez pas l'appareil s'il présente des anomalies. N'essayez pas de réparer vous-même l'appareil électrique, adressez-vous à un technicien agréé. Tout cordon d'alimentation endommagé doit être remplacé par le fabricant, son service d'assistance technique ou par une personne ayant une compétence analogue de façon à éviter tout risque.
- En cas d'utilisation de l'appareil dans une salle de bains, le débrancher après utilisation car la présence d'eau dans la même pièce représente un danger, même si l'appareil est éteint.
- Reliez l'appareil à une prise de courant alternatif et contrôlez que la tension de réseau correspond à celle indiquée sur l'appareil.



- **Ne plongez jamais l'appareil dans l'eau ou autres liquides.**
- **Évitez de poser l'appareil en un lieu non à l'abri de l'eau ou d'autres liquides.**
- **Il est interdit de plonger la main dans l'eau pour récupérer l'appareil électrique. Détachez immédiatement la prise de courant.**
- Durant le fonctionnement, ne posez pas l'appareil sur des surfaces sensibles à la chaleur.
- Après l'emploi, éteignez toujours l'appareil et débranchez-le. Ne retirez pas la fiche de la prise de courant en tirant sur le cordon.
- N'enlevez pas la fiche de la prise de courant avec les mains mouillées.
- Laissez toujours l'appareil refroidir avant de le ranger et n'enroulez jamais le cordon autour de l'appareil. Contrôlez périodiquement que le cordon n'est pas endommagé.
- Évitez de mettre le cordon d'alimentation en contact avec les pièces en métal lorsque ces dernières sont encore chaudes.
- Utilisez l'appareil sur des cheveux secs.
- N'utilisez pas l'appareil sur des perruques à cheveux synthétiques.
- Les éléments qui constituent l'emballage de l'appareil (sacs plastique, boîte en carton etc) ne doivent pas être laissés à portée des enfants car ils représentent une source de danger potentiel.
- Cet appareil ne doit être utilisé que pour l'emploi pour lequel il a été expressément conçu. Tout autre usage est impropre et donc dangereux. Le fabricant ne peut être considéré comme responsable des éventuels dommages dérivant d'un usage impropre et erroné.
- N'utilisez pas de laques ou autres produits pour cheveux lorsque l'appareil est en marche.
- Maintenez les plaques propres et exemptes de poussière, aérosols pour cheveux, gels coiffants, etc.
- Pour éviter toute surchauffe dangereuse, il est recommandé de dérouler entièrement le cordon d'alimentation.

## **MODE D'EMPLOI**

### **Composants**

1. Appareil
2. Plaques de lissage
3. Interrupteur ON/OFF
4. Sélecteur de température
5. Voyant indiquant que l'appareil est prêt à l'emploi

## Mise en marche et arrêt de l'appareil

Pour mettre l'appareil en marche, introduire la fiche dans la prise de courant et positionner l'interrupteur (fig. 1, réf. 3) sur ON. Pour l'éteindre, positionner l'interrupteur (Fig.1, rep. 3) sur "0" et débrancher le cordon d'alimentation de la prise de courant.

### Important:

**ne pas laisser l'appareil en marche sans surveillance.**

## Sélection de la température

Pour sélectionner la température, placer le sélecteur (fig. 1, réf. 4) en face de la valeur désirée. Il est possible de sélectionner la température en fonction du type de cheveux :

- jusqu'à 150°C cheveux fins et lisses
- jusqu'à 180°C cheveux fins et ondulés
- jusqu'à 210°C cheveux épais et frisés

Quand le voyant lumineux (fig.1, réf.5) commence à clignoter, il indique que l'appareil a atteint la température désirée.

## CONSEILS POUR L'EMPLOI

- Les cheveux propres et secs permettent d'obtenir les meilleures coiffures.
- Lorsque vous utilisez l'appareil pour la première fois, exercez-vous sur quelques mèches et non sur toute la chevelure.

Cet appareil a été étudié spécialement pour défriser, lisser et mettre en plis vos cheveux en leur donnant un aspect brillant. Avant d'utiliser l'appareil attendre qu'il ait atteint la température désirée. Séparer les cheveux en mèches de 5 cm environ de large. Placez une mèche à la fois entre les plaques lissantes et les refermer en serrant fortement le manche d'une main.

Pour obtenir **un effet lissant**, faites glisser lentement les plaques sur les cheveux en partant de la racine jusqu'aux pointes (fig. 2). Si cela est nécessaire, répétez l'opération jusqu'à l'obtention de l'effet désiré.

Pour **friser les cheveux ou réaliser de belles boucles**, suivez l'exemple des figures 3, 4 et 5. Laissez les cheveux refroidir avant de les peigner ou de les brosser.

Important: l'effet lissant de la plaque peut persister à long terme si on utilise de façon prolongée et répétée l'appareil à haute température. Dans ce cas, les cheveux reprennent difficilement leur mouvement naturel.

## NETTOYAGE ET ENTRETIEN

Débranchez l'appareil avant de le nettoyer !

Le laisser refroidir avant de le nettoyer.

Vous pouvez nettoyer votre appareil à l'aide d'un chiffon humide, mais ne l'immergez jamais dans de l'eau ni dans tout autre liquide !

Cet appareil est conforme aux directives européennes 2004/108/CE, 2009/125/CE, 2006/95/CE et au règlement (CE) N. 1275/2008.



## GARANTIE

VALERA garantit l'appareil que vous venez d'acheter aux conditions suivantes:

1. Les conditions de garantie applicables sont celles qui sont définies par notre distributeur officiel dans le pays d'achat. En Suisse et dans les pays où la directive européenne 44/99/CE est en vigueur, la période couverte par la garantie est de 24 mois pour un usage domestique et de 12 mois pour un usage professionnel ou assimilé. La période de garantie commence à courir à compter de la date d'achat de l'appareil. La date d'achat est la date qui figure sur le présent certificat de garantie dûment rempli et portant de cachet du vendeur ou sur la facture d'achat.
2. La garantie n'est applicable que sous présentation de ce certificat de garantie ou du document d'achat.
3. La garantie couvre l'élimination de tous les défauts s'étant vérifiés lors de la période de garantie dérivant de défauts de matériaux ou de fabrication prouvés. L'élimination des défauts de l'appareil peut s'effectuer soit en le réparant soit en le remplaçant. La garantie ne couvre pas les défauts ni les dommages provoqués par un branchement au réseau électrique non conforme aux normes, par un usage incorrect du produit et par le non-respect des Normes d'Utilisation.
4. Toute autre revendication, de quelque nature que ce soit, est exclue, en particulier celle concernant le remboursement d'éventuels dommages en dehors de l'appareil, à l'exception de l'éventuelle responsabilité expressément définie par les lois en vigueur.
5. Le service de garantie est réalisé gratuitement. Il ne représente pas une prolongation ni un nouveau départ de la période de garantie.
6. La garantie échoit si l'appareil est altéré ou réparé par des personnes non autorisées.

En cas de panne, renvoyer l'appareil correctement emballé avec le certificat de garantie correctement daté et timbré par le vendeur à l'un de nos Centres d'Assistance agréés ou au magasin d'achat qui l'enverra à l'importateur officiel pour la réparation sous garantie.



Le symbole  sur le produit ou son emballage indique que ce produit ne peut être traité comme déchet ménager. Il doit être remis au point de collecte prévu à cet effet (collecte et recyclage du matériel électrique et électronique). En procédant à la mise à la casse réglementaire de l'appareil, nous préservons l'environnement et notre sécurité, s'assurant ainsi que les déchets seront traités dans des conditions appropriées. Pour obtenir plus de détails sur le recyclage de ce produit, veuillez prendre contact avec les services de votre commune ou le magasin où vous avez effectué l'achat.

**VALERA est une marque enregistrée par Ligo Electric S.A. - Suisse**

## ISTRUZIONI PER L'USO - Type 655.01

Leggere attentamente queste istruzioni prima di utilizzare l'apparecchio.

Disponibili anche su [www.valera.com](http://www.valera.com)

### AVVERTENZE DI SICUREZZA

- **Importante:** Per garantire una protezione supplementare, si consiglia di installare nell'impianto elettrico con il quale viene alimentato l'apparecchio un interruttore differenziale con una corrente di intervento non superiore a 30 mA. Per maggiori informazioni rivolgersi all'elettrotecnico di fiducia.
- Assicurarsi che l'apparecchio sia perfettamente asciutto prima di utilizzarlo



- **ATTENZIONE:** Non utilizzare questo apparecchio in prossimità di vasche da bagno, lavelli o altri recipienti che contengano acqua.
- Il presente apparecchio può essere utilizzato dai bambini a partire da 8 anni di età e da persone dalle ridotte capacità fisiche, sensoriali o mentali, oppure con mancanza di esperienza e di conoscenza se si trovano sotto adeguata sorveglianza, oppure se sono stati istruiti circa l'uso dell'apparecchio in modo sicuro e se si rendono conto dei pericoli correlati.
- I bambini non devono giocare con l'apparecchio.
- Le operazioni di pulizia e di manutenzione non devono essere effettuate dai bambini senza sorveglianza.
- Evitare il contatto delle superfici calde dell'apparecchio con il viso, il collo o con altre parti del corpo. Maneggiare l'apparecchio tenendolo per l'impugnatura e sostituire gli accessori tenendoli per le relative protezioni in plastica.
- Fate raffreddare le parti metalliche prima di toccarle.
- Non utilizzare il vostro apparecchio se presenta un'anomalia. Non cercare di riparare l'apparecchio elettrico da soli, bensì rivolgersi ad un tecnico autorizzato. Se il cavo di alimentazione è danneggiato, deve essere sostituito dal costruttore o dal suo servizio assistenza tecnica o comunque da una persona con qualifica simile, in modo da prevenire ogni rischio.
- Quando l'apparecchio è usato in un bagno, scollegarlo dall'alimentazione elettrica dopo l'uso, perché la vicinanza all'acqua rappresenta un pericolo anche quando l'apparecchio è spento.
- Collegare l'apparecchio solo a corrente alternata e controllare che la tensione di rete corrisponda a quella indicata sull'apparecchio.
- **Non immergere mai l'apparecchio nell'acqua o in altri liquidi.**

- **Non appoggiare l'apparecchio in un luogo da cui potrebbe cadere nell'acqua o in altro liquido.**
- **Non cercare di recuperare un apparecchio elettrico caduto nell'acqua: staccare subito la spina dalla presa di corrente.**
- Durante il funzionamento non appoggiare l'apparecchio su superfici sensibili al calore.
- Dopo l'uso spegnere sempre l'apparecchio e staccare la spina dalla presa di corrente. Non estrarre la spina dalla presa di corrente tirando il cordone.
- Non estrarre la spina dalla presa di corrente se si hanno le mani bagnate.
- Fare sempre raffreddare l'apparecchio prima di riporlo e non avvolgere mai il cordone intorno all'apparecchio. Periodicamente controllare che il cavo non sia danneggiato.
- Evitare che il cavo venga a contatto con le parti in metallo quando queste sono ancora calde.
- Utilizzare l'apparecchio su capelli asciutti.
- Non utilizzare l'apparecchio su parrucche con capelli di materiale sintetico.
- Prestare attenzione quando si usa l'apparecchio alla massima temperatura.
- Gli elementi che costituiscono l'imballo dell'apparecchio (sacchetti di plastica, scatola di cartone, ecc.) non devono essere lasciati alla portata dei bambini in quanto potenziale fonte di pericolo.
- Questo apparecchio deve essere destinato solo all'uso per il quale è stato espressamente concepito. Ogni altro uso è da considerarsi improprio, quindi pericoloso. Il costruttore non può essere considerato responsabile per eventuali danni derivanti da uso improprio o erraneo.
- Non usare spray per capelli con l'apparecchio in funzione.
- Mantenere le piastre pulite e prive di polvere, spray per capelli, gel fissativi ,etc.
- Per evitare un surriscaldamento pericoloso, si raccomanda di svolgere il cavo di alimentazione per tutta la sua lunghezza.

## **MODALITÀ D'USO**

### **Componenti**

1. Apparecchio
2. Piastre stiranti
3. Interruttore ON/OFF
4. Selettore temperature
5. Indicatore pronto all'uso

### **Accensione e spegnimento dell'apparecchio**

Per accendere l'apparecchio inserire la spina nella presa di corrente e posizionare l'interruttore (fig. 1, rif. 3) su ON. Per spegnerlo, posizionare l'interruttore (fig.1, rif.3) su OFF e disinserire la spina dalla presa.

## Importante:

non lasciare l'apparecchio incustodito durante il suo funzionamento.

## Selezione temperatura

Per selezionare la temperatura d'impiego ruotare il selettore (fig. 1, rif. 4) in corrispondenza del valore desiderato.

È possibile scegliere differenti temperature a seconda del tipo di capelli da trattare:

fino a 150°C per capelli fini, lisci

fino a 180°C per capelli fini, ondulati

fino a 210°C per capelli grossi, ricci

Quando l'indicatore luminoso (fig.1, rif.5) comincia a lampeggiare significa che l'apparecchio ha raggiunto la temperatura desiderata.

## CONSIGLI PER L'USO

- Capelli appena lavati e asciugati permettono lo styling migliore.
  - Le prime volte che si usa l'apparecchio è consigliabile esercitarsi su piccole aree della capigliatura. Questo apparecchio è stato studiato per raddrizzare e lisciare e mettere in piega i vostri capelli conferendo ad essi maggiore brillantezza. Per utilizzare l'apparecchio operare come segue: lasciare che l'apparecchio raggiunga la temperatura desiderata. Separare i capelli in ciocche di ca. 5 cm di larghezza. Inserire una ciocca alla volta tra le piastre stiranti e richiudere le stesse stringendo con forza i manici. Per ottenere un **effetto lisciante**: fare scivolare lentamente le piastre sui capelli partendo dalla base fino alle punte (fig.2). Se necessario ripetere l'operazione fino al raggiungimento dell'effetto voluto.
- Per realizzare **ricci e boccoli** seguire l'esempio delle figure 3,4,5.  
Lasciare raffreddare i capelli prima di pettinare o spazzolare.

Importante: con l'uso prolungato e ripetuto dell'apparecchio ad alte temperature l'effetto lisciante della piastra può permanere a lungo. In questi casi il capello fatica a tornare alla sua piega naturale.

## PULIZIA E MANUTENZIONE

Prima di pulire l'apparecchio staccare sempre la spina dalla presa di corrente!

Lasciare raffreddare l'apparecchio prima di procedere alla sua pulizia.

Potete pulire il vostro apparecchio con un panno umido, ma non immergetelo mai nell'acqua o in qualsiasi altro liquido!

Questo apparecchio è conforme alle direttive europee 2004/108/CE, 2009/125/CE, 2006/95/CE ed al regolamento (CE) N. 1275/2008.



## GARANZIA

VALERA garantisce l'apparecchio da Voi acquistato alle seguenti condizioni:

1. Sono valide le condizioni di garanzia stabilite dal nostro distributore ufficiale nel paese di acquisto. In Svizzera e nei paesi dove è in vigore la direttiva europea 44/99/CE il periodo di garanzia è di 24 mesi per un uso domestico e di 12 mesi per un uso professionale o analogo. Il periodo di garanzia parte dalla data di acquisto dell'apparecchio. Come data di acquisto fa stato la data risultante o dal presente certificato di garanzia debitamente compilato e timbrato dal venditore o dal documento di acquisto.
  2. La garanzia è applicabile solo dietro presentazione del presente certificato di garanzia o del documento di acquisto.
  3. La garanzia copre l'eliminazione di tutti quei difetti insorti durante il periodo di garanzia dovuti a comprovati difetti di materiali o di fabbricazione. L'eliminazione dei difetti dell'apparecchio può avvenire o riparandolo o sostituendo il prodotto stesso. La garanzia non copre difetti o danni causati da allacciamento alla rete elettrica non conforme alle norme, da uso improprio del prodotto come anche da non osservanza delle Norme d'Uso.
  4. È esclusa ogni altra rivendicazione di qualsiasi natura, in particolare di risarcimento di eventuali danni al di fuori dell'apparecchio, eccettuata la eventuale responsabilità espressamente stabilita dalle leggi vigenti.
  5. Il servizio di garanzia viene eseguito senza addebito; esso non costituisce un prolungamento o un nuovo inizio del periodo di garanzia.
  6. La garanzia decade se l'apparecchio viene manomesso o riparato da persone non autorizzate.
- In caso di guasto, ritornate l'apparecchio ben imballato e con il certificato di garanzia regolarmente datato e timbrato dal venditore a uno dei nostri Centri Assistenza autorizzati o al Vostro negoziante che provvederà a inviarlo all'importatore ufficiale per la riparazione in garanzia.



Il simbolo  sul prodotto o sulla confezione indica che il prodotto non deve essere considerato come un normale rifiuto domestico, ma deve essere portato nel punto di raccolta appropriato per il riciclaggio di apparecchiature elettriche ed elettroniche. Provvedendo a smaltire questo prodotto in modo appropriato, si contribuisce a evitare potenziali conseguenze negative per l'ambiente e per la salute, che potrebbero derivare da uno smaltimento inadeguato del prodotto. Per informazioni più dettagliate sul riciclaggio di questo prodotto, contattare l'ufficio comunale, il servizio locale di smaltimento rifiuti o il negozio in cui è stato acquistato il prodotto.

VALERA è un marchio registrato della Ligo Electric S.A. - Svizzera

## INSTRUCCIONES DE EMPLEO - Type 655.01

Leer atentamente estas instrucciones antes de utilizar el aparato.

Disponibles también en [www.valera.com](http://www.valera.com)

### CONSEJOS DE SEGURIDAD

- Importante: para garantizar una protección suplementaria, se aconseja colocar en la instalación eléctrica de alimentación del aparato, un interruptor diferencial con una corriente de intervención que no supere los 30 mA. Para mayores informaciones, dirigirse al electrotécnico de confianza.
- Antes de usar el aparato, controle que esté bien seco.
-  • **ATENCIÓN:** no utilizar este aparato cerca de bañeras, lavabos u otros recipientes que contengan agua.
- Este aparato puede ser utilizado por niños a partir de los 8 años de edad y también por personas con capacidades físicas, sensoriales o mentales reducidas, o carentes de experiencia y de conocimiento, siempre que lo hagan bajo las instrucciones y la vigilancia de una persona que les haya explicado el modo de uso del aparato y los peligros que puede implicar.
- Los niños no deben jugar con el aparato.
- La limpieza y el mantenimiento no deben ser efectuados por los niños sin vigilancia.
- Evite el contacto de las superficies calientes del aparato con el rostro, el cuello u otras partes del cuerpo. Utilice el aparato sujetándolo por la empuñadura y sustituya los accesorios sujetándolos por las correspondientes protecciones de plástico.
- Deje enfriar las partes metálicas antes de tocarlas.
- No utilice el aparato si está averiado. No intente reparar nunca el aparato. Si está averiado, tiene que llevarlo a un centro técnico autorizado. Si el cable de alimentación está dañado, debe ser sustituido por el fabricante o por el servicio de asistencia técnica o por una persona con una calificación similar, para prevenir cualquier riesgo.
- Cuando se utilice el aparato en el baño, desenchúfelo una vez que haya terminado. La proximidad del agua supone un peligro, incluso cuando está apagado.
- Conecte el aparato sólo a corriente alterna y controle que la tensión de red corresponda con la indicada en el mismo.

- **No utilice nunca el aparato en la bañera, la ducha o cerca de un lavabo lleno de agua.**
- **No apoye el aparato en un lugar desde el cual pueda caer dentro de agua u otros líquidos.**
- **No intente agarrar un aparato eléctrico que esté dentro del agua: desenchúfelo inmediatamente de la toma de corriente.**
- Cuando el aparato esté en marcha, no debe apoyarlo sobre superficies sensibles al calor.
- Cuando termine de usar el aparato, apáguelo y desenchúfelo de la toma de corriente. No desenchufe el aparato tirando del cable de corriente.
- No desenchufe el aparato con las manos mojadas.
- Antes de guardar el aparato, déjelo enfriar; no enrolle nunca el cable eléctrico alrededor del aparato. Controle periódicamente que el cable no esté dañado.
- Evite que el cable toque las partes de metal cuando todavía estén calientes.
- Utilice el aparato en cabellos secos.
- No utilice el aparato en pelucas con cabellos sintéticos.
- Los elementos del embalaje del aparato (bolsas de plástico, caja de cartón, etc.) no tienen que dejarse nunca al alcance de los niños ya que son peligrosos.
- Este aparato tiene que destinarse sólo a los usos para los cuales ha sido proyectado. Cualquier otro uso se considerará impropio y, por consiguiente, peligroso. El fabricante no se hace responsable de los posibles daños derivados de un uso impropio o erróneo.
- Se prohíbe usar cualquier tipo de spray con el aparato en marcha.
- Mantenga las planchas bien limpias y sin polvo, spray para cabellos, geles de fijación, etc.
- Para evitar recalentamientos peligrosos, se aconseja desenrollar completamente el cable de alimentación.

## **MODALIDADES DE USO**

### **Componentes**

1. Aparato
2. Plancha de alisado
3. Interruptor de encendido/apagado
4. Selector de temperatura
5. Indicador de preparado para el uso

### **Encendido y apagado del aparato**

Para encender el aparato introduzca el enchufe en la toma de corriente y sitúe el interruptor (fig. 1, 3) en la posición de encendido. Para apagarlo, sitúe el interruptor (fig. 1, ref. 3) en OFF y saque el enchufe de la toma de corriente.

## Importante:

No deje el aparato sin vigilancia durante su funcionamiento.

## Selección de temperatura

Para seleccionar la temperatura, gire el selector (fig. 1, ref.4) hasta situarlo en el valor que desee. Dependiendo del tipo de cabello se pueden seleccionar distintas temperaturas:

- hasta 150 °C para cabellos finos y lisos
- hasta 180°C para cabellos finos y ondulados
- hasta 210°C para cabellos gruesos y rizados

Cuando el indicador luminoso (fig. 1, ref. 5) comienza a parpadear significa que el aparato ha alcanzado la temperatura seleccionada.

## CONSEJOS DE USO

- Los cabellos recién lavados y secados facilitan el moldeado.
- Cuando utilice el aparato por primera vez, practique en áreas pequeñas de cabellos.

Este aparato se ha diseñado para alisar y moldear el cabello y darle más brillo. Para utilizar el aparato haga lo siguiente: deje que el aparato alcance la temperatura deseada. Separe los cabellos en mechones de 5 cm de anchura. Introduzca un mechón a la vez entre las planchas para alisar y ciérrelas apretando los mangos con fuerza.

Para obtener el **efecto de alisado**, deslice lentamente la plancha por el cabello, desde la raíz hasta las puntas (fig. 2). Si es necesario, repita la operación hasta lograr los resultados deseados.

Para conseguir **rizos y tirabuzones**, siga el ejemplo de las figuras 3, 4 y 5.

Antes de peinar o cepillar los cabellos, déjelos enfriar.

Importante: el uso prolongado y frecuente de la plancha a temperatura alta, aumenta la duración del efecto de alisado. De este modo, el cabello tiene más dificultad para volver a su ondulado natural.

## LIMPIEZA Y MANTENIMIENTO

Siempre que desee limpiar el aparato, desenchúfelo.

Deje enfriar el aparato antes de limpiarlo.

Limpie el aparato con un paño húmedo. No lo sumerja nunca en agua ni en cualquier otro líquido.

Este aparato es conforme a las directivas europeas 2004/108/CE, 2009/125/CE, 2006/95/CE y al reglamento (CE) N. 1275/2008.



## GARANTÍA

VALERA garantiza el aparato que Ud. ha comprado bajo las siguientes condiciones:

1. Son válidas las condiciones de garantía establecidas por nuestro distribuidor oficial en el país de compra. En Suiza y en los países en los que está en vigor la directiva europea 44/99/CE, el periodo de garantía es de 24 meses para uso doméstico y de 12 meses para uso profesional o análogo. El periodo de garantía inicia a partir de la fecha de compra del equipo. Como fecha de compra se entiende la fecha del certificado de garantía debidamente rellenado y sellado o la fecha del documento de compra.
2. La garantía se aplica únicamente presentando este certificado de garantía o el documento de compra.
3. La garantía cubre la eliminación de todos aquellos defectos que han surgido durante el periodo de vigencia de la garantía, ocasionados por defectos comprobados de materiales o de fabricación. Los defectos del aparato se pueden eliminar efectuando la reparación o sustituyendo el producto. La garantía no cubre defectos o daños causados por la conexión a la red eléctrica no conforme con las normas, por el uso impropio del producto o por la inobservancia de las Normas de Uso.
4. No se incluye ningún otro tipo de reivindicación, en particular indemnizaciones de posibles daños que no formen parte del aparato, con excepción de la eventual responsabilidad establecida expresamente por las leyes vigentes.
5. El servicio de garantía se efectúa sin cargo y no constituye un prolongamiento o un nuevo inicio del periodo de garantía.
6. La garantía decae si el aparato se ha alterado, ha sido reparado por personas no autorizadas. En caso de avería, se debe entregar el aparato bien embalado y con el certificado de garantía regularmente fechado y sellado por el vendedor, a uno de nuestros Centros de Asistencia autorizados o al vendedor, quien se encargará de remitirlo al importador oficial para efectuar la reparación de la garantía.

Como consumidor de este artículo, goza Vd. de los derechos que le reconoce la Ley de Garantías en la Venta de Bienes de Consumo 23/2003 (B.O.E. 11-07-03), en las condiciones que la misma establece. Recuerde que la fecha acreditada mediante el documento de compra, inicia el periodo de dos años previsto en la Ley.



El símbolo  en el producto o en su embalaje indica que este producto no se puede tratar como desperdicios normales de hogar. El producto con este indicativo se debe entregar en el punto de recolección de equipos eléctricos y electrónicos para reciclaje. Al asegurarse de que este producto se desecha correctamente, usted ayudara a evitar posibles consecuencias negativas para el medio ambiente y la salud pública, lo cual podría ocurrir si este producto no se recicla de forma adecuada. Para obtener información mas detallada sobre el reciclaje de este producto, póngase en contacto con la administración pública de su ciudad, servicio de desechos del hogar o bien con la tienda o distribuidor donde lo compró.

VALERA es una marca registrada de Ligo Electric S.A. - Suiza



## GEBRUIKSAANWIJZING - Type 655.01

Lees deze aanwijzingen aandachtig door, voordat u het apparaat gebruikt.

Ook beschikbaar op [www.valera.com](http://www.valera.com)

### VEILIGHEIDSVOORSCHRIFTEN

- Belangrijk: om extra veiligheid te verzekeren, wordt aangeraden om in de elektrische installatie die zorgt voor de stroomtoevoer van het toestel een differentieelschakelaar te installeren met een onderbrekingsstroom die niet hoger is dan 30 mA. Voor meer informatie hieromtrent, neem contact op met uw vertrouwde elektricien.
- Controleer voor gebruik van het apparaat of het goed droog is.
-  LET OP: gebruik dit apparaat niet in de buurt van badkuipen, wastafels of andere houders met water.
- Dit apparaat mag worden gebruikt door kinderen vanaf 8 jaar en door personen met beperkte lichamelijke, zintuiglijke of geestelijke vermogens of met weinig ervaring en/of kennis, mits deze personen onder passend toezicht staan of geïnstrueerd zijn over het gebruik van het apparaat en ze zich bewust zijn van de bijbehorende gevaren.
- Kinderen mogen niet met het apparaat spelen.
- De reiniging en het onderhoud mogen niet zonder toezicht door kinderen worden uitgevoerd.
- Zorg ervoor dat de warme delen van het apparaat niet in aanraking komen met het gezicht, de hals of andere delen van het lichaam. Houd het apparaat aan de handgreep vast en pak de accessoires aan de plastic beschermingen vast als u ze vervangt.
- Laat de metalen delen eerst afkoelen voordat u ze aanraakt.
- Gebruik uw apparaat niet als het niet goed functioneert. Probeer het elektrische apparaat niet zelf te repareren, maar wend u tot een erkende technicus. Als het netsnoer beschadigd is, moet het worden vervangen door de fabrikant, de onderhoudsdienst of in elk geval door een persoon met een vergelijkbare kwalificatie om elk risico uit te sluiten.
- Als het toestel in een badkamer wordt gebruikt, moet na gebruik de stekker uit het stopcontact worden genomen, aangezien de aanwezigheid van water altijd gevaar oplevert, zelfs wanneer het toestel is uitgeschakeld.
- Sluit het apparaat alleen aan op wisselstroom en controleer of de netspanning overeenkomt met de spanning die op het apparaat wordt aangegeven.

- **Dompel het apparaat nooit onder in water of andere vloeistoffen.**
- **Leg het apparaat nooit op een plek waar het gemakkelijk in water of andere vloeistoffen kan vallen.**
- **Probeer nooit een elektrisch apparaat dat in water is gevallen, eruit te halen: trek meteen de stekker uit het stopcontact.**
- Plaats het apparaat tijdens het gebruik niet op oppervlakken die niet hittebestendig zijn.
- Schakel het apparaat na gebruik altijd uit en haal de stekker uit het stopcontact. Trek niet aan de kabel wanneer u de stekker uit het stopcontact haalt.
- Haal de stekker niet met natte handen uit het stopcontact.
- Laat het apparaat altijd afkoelen voordat u het opbergt en wikkel het snoer nooit om het apparaat. Controleer regelmatig of de kabel niet beschadigd is.
- Laat de kabel niet met de metalen delen in aanraking komen als deze nog warm zijn.
- Gebruik het apparaat met droog haar.
- Gebruik het apparaat niet bij pruiken met haren van synthetisch materiaal.
- Houd de verpakkingsmaterialen (plastic zakjes, kartonnen doos, enz.) buiten het bereik van kinderen omdat zij een mogelijke bron van gevaar vormen.
- Dit apparaat mag uitsluitend gebruikt worden voor de doeleinden waarvoor het uitdrukkelijk is ontworpen. Ieder ander gebruik is oneigenlijk, en dus gevaarlijk. De fabrikant is niet aansprakelijk voor eventuele schade die veroorzaakt wordt door het oneigenlijk of onjuist gebruik.
- Gebruik geen haarsprays bij een ingeschakeld apparaat.
- Houd de elementen goed schoon, vrij van stof, haarsprays, haargels, enz.
- Om gevaar voor oververhitting te voorkomen, raden wij u aan de voedingskabel over de gehele lengte uit te rollen.

## **GEBRUIK**

### **Componenten**

1. Apparaat
2. Strijkplaten
3. Schakelaar ON/OFF
4. Temperatuurregeling
5. Indicatorlampje klaar voor gebruik

### **Aan- en uitzetten van het apparaat**

Steek de stekker in het stopcontact en zet de schakelaar (fig. 1, nr. 3) in de stand ON om het apparaat in te schakelen.

Zet de schakelaar (fig. 1, nr. 3) in de stand OFF en haal de stekker uit het stopcontact om het apparaat uit te schakelen.

## Belangrijk:

Laat het apparaat nooit ingeschakeld als u er niet zelf bij bent.

## Instellen van de temperatuur

Om de gebruikstemperatuur in te stellen draait u de stelknop (fig. 1, nr. 4) in de stand die overeenkomt met de gewenste temperatuur.

U kunt de temperatuur afstemmen op het soort haar dat u gaat behandelen.

Tot 150°C voor fijn en glad haar

Tot 180°C voor fijn en golvend haar

Tot 210°C voor dik haar en krullen

Wanneer het lampje (fig. 1, nr.5) begint te knipperen betekent dit dat het apparaat de juiste temperatuur heeft bereikt.

## ADVIEZEN VOOR HET GEBRUIK

- Net gewassen en gedroogd haar kunnen beter worden in model worden gebracht.
  - De eerste keren dat u het apparaat gebruikt, is het raadzaam met kleine haarlokken te oefenen.
- Dit apparaat is ontworpen om uw haar recht en glad in model te strijken en het extra mooi te laten glanzen. Om het apparaat te gebruiken gaat u te werk als volgt: laat het apparaat op de gewenste temperatuur komen. Verdeel het haar in lokken van ongeveer 5 cm breed. Steek één lok per keer tussen de elementen en sluit ze door de handgrepen met kracht samen te knijpen.
- Om **glad haar** te verkrijgen, laat u de elementen langzaam vanaf de wortels tot de punten over het haar glijden (fig. 2). Herhaal deze handeling zo nodig totdat u het gewenste resultaat heeft bereikt.
- Om **krullen of krullende lokken** te maken doet u zoals aangegeven in fig. 3, 4 en 5.
- Laat het haar afkoelen voordat u het kamt of borstelt.
- Belangrijk: bij langdurig en herhaaldelijk gebruik van het apparaat op hoge temperaturen kan het gladmakende effect van de plaat lang voortduren. In deze gevallen vindt het haar zijn natuurlijke model met moeite terug.

## REINIGING EN ONDERHOUD

Haal de stekker altijd uit het stopcontact voordat u het apparaat schoonmaakt!

Laat het apparaat goed afkoelen voor u het reinigt.

U kunt uw apparaat met een vochtige doek schoonmaken, maar dompel het nooit onder in water of in een andere vloeistof!

Dit apparaat voldoet aan de Europese richtlijnen 2004/108/EG, 2009/125/EG, 2006/95/EG en aan de verordening (EG) nr. 1275/2008.



## GARANTIE

Valera biedt volgende garantievoorwaarden:

1. Van toepassing zijn de garantievoorwaarden die door onze officiële distributeur in het land van aankoop zijn vastgesteld. In Zwitserland en in de landen waar de Europese richtlijn 44/99/CE van kracht is, geldt een garantieperiode van 24 maanden bij huishoudelijk gebruik en van 12 maanden bij professioneel of soortgelijk gebruik. De garantieperiode loopt vanaf de aankoopdatum van het apparaat. De aankoopdatum is de datum die staat op dit volledig ingevulde en door de verkoper gestempelde garantiebewijs of op de aankoopbon.
  2. De garantie is enkel van toepassing na voorlegging van het certificaat of het bewijs van aankoop.
  3. De garantie dekt het verwijderen van bewezen materiaal- of fabricagefouten, tijdens de garantieperiode. Dit kan gebeuren door reparatie of vervanging van het toestel. De garantie is niet van toepassing in geval van schade door aansluiting op een netwerk dat niet aan de officiële normen voldoet, noch in geval van niet naleven van de gebruiksaanwijzing.
  4. Elke andere schadeclaim van welke aard dan ook is uitgesloten, in het bijzonder terugbetaling van schade veroorzaakt door externe factoren, buiten degenen die uitdrukkelijk bepaald zijn door de van kracht zijnde wetgeving.
  5. De garantie-service is gratis. Deze vertegenwoordigt geen enkele verlenging noch vernieuwing van de garantie periode.
  6. De garantie vervalt indien het toestel vervalst is of gerepareerd werd door een niet erkende persoon.
- In geval van defect, gelieve het toestel behoorlijk verpakt, samen met het garantiebewijs (gedateerd en voorzien van de stempel van de verkoper) terug te sturen naar één van de officiële Service Centra, of te bezorgen aan de winkel waar het toestel werd aangekocht. Zij zullen het nodige doen om uw toestel onder garantie te laten herstellen.



Het symbool  op het product of op de verpakking wijst erop dat dit product niet als huisafval mag worden behandeld. Het moet echter naar een plaats worden gebracht waar elektrische en elektronische apparatuur wordt gerecycled. Als u ervoor zorgt dat dit product op de correcte manier wordt verwijderd, voorkomt u mogelijk voor mens en milieu negatieve gevolgen die zich zouden kunnen voordoen in geval van verkeerde afvalbehandeling. Voor meer details in verband met het recyclen van dit product, neemt u het best contact op met de gemeentelijke instanties, het bedrijf of de dienst belast met het verwijderen van huishoudafval of de winkel waar u het product hebt gekocht.

Valera is een geregistreerd handelsmerk van Ligo Electric SA

## INSTRUÇÕES DE FUNCIONAMENTO - Type 655.01

Leia atentamente estas instruções antes de utilizar o aparelho.

Também disponível em [www.valera.com](http://www.valera.com)

### CONSELHOS DE SEGURANÇA

- Importante: para garantir uma protecção suplementar, é aconselhável instalar um interruptor diferencial com uma corrente de actuação não superior a 30 mA na instalação eléctrica que alimenta o aparelho. Para mais informações, dirija-se a um técnico especializado.
- Certifique-se de que o aparelho está devidamente seco antes de o utilizar.
-  • **ATENÇÃO:** não utilize este aparelho junto a banheiras, bancas ou outros recipientes que contenham água.
- O presente aparelho pode ser utilizado por crianças a partir de 8 anos de idade e por pessoas com capacidades físicas, sensoriais ou mentais reduzidas, ou sem experiência e conhecimentos, desde que estejam sob vigilância adequada, que tenham sido instruídos acerca da utilização segura do aparelho e que estejam conscientes dos perigos associados.
- As crianças não devem brincar com o aparelho.
- As operações de limpeza e de manutenção não devem ser efectuadas por crianças sem vigilância.
- Evite que a superfície quente da unidade entre em contacto com a cara, pescoço ou quaisquer outras partes do corpo. Utilize a unidade, segurando-a pela pega e, quando mudar acessórios, segure-os pelas protecções plásticas.
- Deixe arrefecer as peças metálicas antes de lhes tocar.
- Não utilize a sua unidade se esta não estiver a funcionar correctamente. Não tente reparar esta unidade eléctrica por si próprio, contactando antes um técnico autorizado. Se o fio eléctrico estiver danificado, deverá ser substituído pelo fabricante, o seu agente de manutenção ou uma outra pessoa igualmente qualificada de modo a evitar situações perigosas.
- Quando o aparelho for usado na casa de banho, desligue-o da ficha após a utilização, uma vez que a proximidade de água representa um perigo mesmo que o aparelho esteja desligado.
- Esta unidade deverá apenas ser ligada a corrente alternada, certificando-se de que a voltagem da fonte de electricidade corresponde à indicada na unidade.

- **Nunca mergulhe esta unidade em água ou outros líquidos.**
- **Não pouse esta unidade em locais onde corra o risco de cair em água ou outros líquidos.**
- **Não tente retirar qualquer aparelho eléctrico que tenha caído à água - desligue de imediato a ficha da tomada eléctrica.**
- Não pouse o aparelho em superfícies sensíveis ao calor durante a sua utilização.
- Após a utilização desligue sempre a unidade e retire a ficha da tomada eléctrica. Não puxe pelo fio para desligar a ficha da tomada eléctrica. Não desligue a ficha da tomada com as mãos molhadas.
- Deixe sempre a unidade arrefecer antes de a guardar e nunca enrole o fio em volta da unidade.
- Verifique regularmente se o fio não está danificado.
- Evite que o fio entre em contacto com as partes metálicas enquanto estas estiverem quentes.
- Utilize a unidade em cabelo seco.
- Não utilize esta unidade em perucas que contenham cabelo sintético.
- Os elementos utilizados para embalar a unidade (sacos de plástico, caixa de cartão, etc.) devem ser mantidos fora do alcance das crianças pois constituem um perigo potencial para elas.
- Esta unidade deverá apenas ser utilizada para os efeitos para os quais é expressamente destinada. Qualquer outra utilização será considerada inadequada e como tal perigosa. O fabricante não aceita qualquer responsabilidade por danos causados por uma utilização imprópria ou errada.
- Não utilize laca enquanto a unidade estiver em funcionamento.
- Mantenha as placas limpas e livres de pó, laca, gel, etc.
- Para evitar o sobreaquecimento perigoso, recomenda-se desenrolar todo o comprimento do fio.

## **INSTRUÇÕES DE FUNCIONAMENTO**

### **PEÇAS**

1. Aparelho
2. Placas de alisamento
3. Botão LIGADO/DESLIGADO
4. Botão de temperatura
5. Indicador de pronto

### **Ligar e desligar o aparelho**

Para ligar o aparelho, ligue-o à tomada e coloque o botão (fig. 1, ref<sup>a</sup> 3) na posição LIGADO. Para o desligar, posicione o interruptor (fig.1, ref.3) no OFF, e retire a ficha da tomada.

## Importante:

nunca deixe o aparelho sem vigilância quando estiver ligado.

## Definições de temperatura

Para definir a temperatura de utilização, rode o botão (fig. 1, ref<sup>a</sup> 4) para o valor desejado. Pode seleccionar diferentes temperaturas dependendo do tipo de cabelo a tratar:

até 150°C para cabelo fino e liso.

até 180°C para cabelo fino e ondulado.

até 210°C para cabelo espesso e encaracolado.

Quando a luz (fig. 1, ref<sup>a</sup> 5) começar a piscar indicará que o aparelho atingiu a temperatura desejada.

## DICAS DE FUNCIONAMENTO:

- O cab rimeiras vezes que utilizar esta unidade é recomendável testar em pequenas áreas do seu cabelo.

Este aparelho foi concebido para amaciar, alisar e moldar o seu cabelo, deixando-o mais brilhante. Para utilizar o aparelho, siga os seguintes passos: deixe o aparelho aquecer até atingir a temperatura pretendida. Separe o seu cabelo em madeixas de cerca de 5 cm de largura. Coloque uma madeixa de cada vez entre os ferros de alisar e feche-os fazendo força nas pegas.

Para obter um **efeito de alisamento**: faça deslizar os ferros lentamente ao longo do seu cabelo, desde as raízes até às pontas (fig. 2) Se necessário, repita este passo até conseguir obter o efeito desejado.

Para **caracóis apertados ou largos** faça como ilustrado nas figuras 3, 4, 5. Deixe o seu cabelo arrefecer antes de o pentear ou escovar.

Note: a utilização prolongada e repetida do aparelho a altas temperaturas poderá resultar num efeito de alisamento de longo prazo. Isto significa que cada cabelo individual terá dificuldade em voltar a obter a sua ondulação natural.

## LIMPEZA E MANUTENÇÃO

Retire sempre a ficha da tomada eléctrica antes de começar a limpar a unidade!

Deixe arrefecer completamente antes de limpar.

Esta unidade pode ser limpa usando um pano húmido, mas não deverá nunca ser mergulhada em água ou qualquer outro líquido!

Este aparelho cumpre as Directivas Europeias 2004/108/EC, 2009/125/EC, 2006/95/EC e a Norma (EC) N.º. 1275/2008.



## GARANTIA

O fabricante VALERA garante o aparelho desde que observadas as seguintes condições:

1. São válidas as condições de garantia estabelecidas pelo nosso distribuidor oficial no país de aquisição. Na Suíça e nos países em que está em vigor a directiva europeia 44/99/CE, o período de garantia é de 24 meses para uma utilização doméstica e de 12 meses para uma utilização profissional ou análoga. O período de garantia começa a partir da data de compra do aparelho. Como data de compra considera-se válida a data resultante do presente certificado de garantia devidamente preenchido e assinado pelo vendedor ou do documento de compra.
2. A garantia está subordinada à apresentação deste certificado e do documento de compra.
3. A garantia inclui a eliminação de todos as anomalias surgidas durante o seu período de validade resultantes de defeitos de fabricação ou de materiais. A eliminação de tais defeitos comporta a reparação e, se necessário, a substituição do aparelho. A garantia não cobre defeitos e danos causados pela ligação do aparelho numa à rede eléctrica não conforme às normas, pela sua utilização imprópria e pela inobservância das Normas de Utilização.
4. Exclui-se quaisquer outras reivindicações, principalmente de indemnizações de eventuais danos externos ao aparelho, exceptuando-se a responsabilidade expressamente definida nos termos da lei.
5. O serviço de garantia é gratuito e não constitui no seu prolongamento nem no início de um novoperíodo.
6. A garantia decai em caso de reparação ou modificação não autorizada pelo fabricant.

Em caso de avaria, envie o aparelho bem embalado e com o certificado de garantia regularmente datado e carimbado pelo revendedor a um Centro de Assistência autorizado ou ao revendedor que o enviará ao importador que providenciará a reparação.



O símbolo  no produto ou na embalagem indica que este produto não pode ser tratado como lixo doméstico. Em vez disso deve ser entregue ao centro de recolha selectiva para a reciclagem de equipamento eléctrico e electrónico. Ao garantir uma eliminação adequada deste produto, irá ajudar a evitar eventuais consequências negativas para o meio ambiente e para a saúde pública, que, de outra forma, poderiam ser provocadas por um tratamento incorrecto do produto. Para obter informações mais pormenorizadas sobre a reciclagem deste produto, contacte os serviços municipalizados locais, o centro de recolha selectiva da sua área de residência ou o estabelecimento onde adquiriu o produto.

## BRUKSANVISNING - Type 655.01

Les denne bruksanvisningen nøye før du bruker apparatet.

Også tilgjengelig på [www.valera.com](http://www.valera.com)

### ADVARSER OM SIKKERHET

- Viktig: for å oppnå en enda bedre sikkerhet anbefales det at man på det elektriske anlegget installerer en differensialbryter som aktiveres ved en strømstyrke på 30 mA. For ytterligere informasjon, henvend deg til forhandleren eller en autorisert elektriker.

- Forsikre deg om at apparatet er helt tørt før du bruker det



- **ADVARSEL:** ikke bruk dette apparatet i nærheten av badekar, vaskeservanter eller beholdere som inneholder vann.

- Dette apparatet kan anvendes av barn fra 8 år og oppover og av personer med reduserte fysiske, sensoriske og mentale kapasiteter, eller som mangler erfaring og kjennskap, hvis de overvåkes eller læres opp til å bruke apparatet på en sikker måte og forstår hvilke farer man kan utsettes for.

- Pass på at barn ikke leker med apparatet.

- Rengjøring og vedlikehold må ikke utføres av barn uten tilsyn.

- Pass på at ikke ansiktet, halsen eller andre deler av kroppen kommer i kontakt med varme overflater på apparatet. Når du holder apparatet, skal du alltid holde i håndtaket. Når du skal skifte tilbehør, skal du alltid holde dette i plastbeskyttelsen.

- Pass på at deler av metall er avkjølt før du berører dem.

- Ikke bruk det dersom det er en feil på apparatet. Forsøk aldri å reparere apparatet selv, men henvend deg til en autorisert elektriker. Dersom strømledningen er skadet, må den skiftes ut av produsenten eller serviceavdelingen, eller av en person med tilsvarende kompetanse, slik at man unngår eventuell risiko.

- Når apparatet brukes på badet, må det kobles fra strømmettet etter bruk, da nærheten av vann representerer en fare også når apparatet er slått av.

- Apparatet må kun tilkobles et strømmett med vekselstrøm. Pass på at nettspenningen svarer til den som er oppgitt på apparatet.

- **Dypp aldri apparatet i vann eller andre væsker.**
- **Legg aldri fra deg apparatet på et sted hvor det kan falle ned i vann eller annen væske.**
- **ikke forsøk å ta opp apparatet dersom det er falt ned i vann; ta støpslet umiddelbart ut av stikkontakten.**
- Legg aldri apparatet på varmeømfintlige overflater når det er i bruk.
- Når du er ferdig med å bruke apparatet, skal du slå av apparatet og trekke støpslet ut av stikkontakten. Trekk aldri i ledningen når du skal ta støpslet ut av stikkontakten.
- Trekk aldri støpslet ut av stikkontakten mens du er våt på hendene.
- La alltid apparatet få avkjøle seg før du legger det bort og surr aldri ledningen rundt det. Kontroller regelmessig at ledningen er i god stand.
- Pass på at ikke ledningen kommer i kontakt med deler av metall når disse fortsatt er varme.
- Apparatet skal brukes på tørt hår.
- Bruk ikke apparatet på parykker med hår av syntetisk materiale.
- Vær forsiktig når du bruker apparatet på maksimal temperatur
- Emballasjen (plastposer, kartongesken osv.) kan utgjøre en fare for barn og må oppbevares på et trygt sted.
- Dette apparatet skal kun benyttes på den måten det uttrykkelig er laget for. All annen bruk må regnes som misbruk og medfører fare. Produsenten kan ikke holdes ansvarlig for eventuelle skader som skyldes uhensiktsmessig eller gal bruk.
- Bruk aldri hårspray når apparatet er i funksjon.
- Hold platene rene og frie for støv, hårspray, brylkrem osv.
- For å hindre farlig overoppvarming bør alltid ledningen trekkes helt ut.

## **BRUKSANVISNING**

### **Komponenter**

1. Apparat
2. Røttetang
3. PÅ/AV-bryter
4. Temperaturvelger
5. Klar til bruk-indikator

### **Slå apparatet på og av**

For å slå på apparatet er det nok å sette støpslet i stikkontakten og stille bryteren (fig. 1, rif. 3) på ON. For å slå det av, stiller du bryteren (fig.1, rif.3) på OFF, og trekker støpslet ut av stikkontakten.



**Viktig:**  
Ikke etterlat apparatet uten tilsyn når det er i funksjon.

### Valg av temperatur

For å velge brukstemperatur, dreier du valgryteren (fig. 1, rif. 4) til ønsket temperatur. Du kan velge ulike temperaturer avhengig av hårtypen:

inntil 150 °C for fint, glatt hår  
inntil 180 °C for fint, bølget hår  
inntil 210 °C for tykt, krøllet hår

Når lysindikatoren (fig.1, ref.5) begynner å blinke, betyr det at apparatet har nådd ønsket temperatur.

### RÅD OM BRUK

- Man oppnår best stylingresultat når håret nettopp er vasket og tørket.
- De første gangene man bruker apparatet anbefales det å prøve på et lite område på hodet.

Dette apparatet er utviklet for å rette og glatte ut håret og lage krøller, samtidig som det gir håret mer glans. Slik bruker du apparatet: La apparatet varme seg opp til ønsket temperatur. Del håret inn i seksjoner med en bredde på ca. 5 cm. Legg én hårløkk om gangen mellom retteplatene og klem håndtakene godt sammen. For å oppnå en **glatt effekt**: Dra rettetangen sakte over håret fra hodebunnen ut mot tuppene (fig.2). Gjenta operasjonen om nødvendig til du oppnår ønsket effekt.

For å lage **krøller og korketrekere** følger du eksempelet i figurene 3,4,5. La håret avkjøle seg før du grer eller børster det.

Viktig: Ved gjentatt bruk av apparatet over lengre tid på høye temperaturer, kan rettetangens glatteeffekt være svært lenge. I disse tilfellene kan det ta tid før håret går tilbake til sin naturlige form.

### RENGJØRING OG VEDLIKEHOLD

For apparatet rengjøres, må alltid støpslet trekkes ut av stikkkontakten!

Vent til apparatet er avkjølt før du rengjør det.

Du kan rengjøre apparatet ditt med en fuktig klut, men dypp det aldri ned i vann eller i en annen væske!

Dette apparatet er i samsvar med EU-direktivene 2004/108/CE, 2006/95/CE, 2009/125/CE og EU-forskriften nr. 1275/2008.



### GARANTI

VALERA gir garanti for apparatet du ha anskaffet, på følgende vilkår:

1. Gyldige garantivilkår er de som er fastsatt av vår offisielle leverandør i det enkelte land. I de land hvor EU-direktivet 44/99/CE gjelder, er garantiperioden på 24 måneder ved privat bruk og 12 måneder ved profesjonell eller tilsvarende bruk. Garantiperioden gjelder fra den dato da apparatet ble anskaffet. Innkjøpsdatoen bevitnes enten av foreliggende garantibevis utfyllt i alle sine deler og stemplet av forhandleren eller av kvitteringen.
2. Garantien gjelder kun ved fremleggelse av dette garantibeviset eller kvittering.
3. Garantien dekker utbedring av alle de feil som oppstår under garantiperioden og som klart skyldes material- eller produksjonsfeil. Utbedring av apparatets feil kan skje enten ved reparasjon eller ved utskifting av produktet. Garantien dekker ikke feil eller skader som skyldes tilkobling til ikke-forskriftsmessig elektrisk anlegg, gal bruk av produktet og manglende overholdelse av Bruksveiledningen.
4. Alle andre typer krav utelukkes, spesielt krav om skadeserstatning som gjelder forhold utenfor apparatet, bortsett fra ved eventuelt ansvar som uttrykkelig er fastsatt av gjeldende lover.
5. Garantitjenesten utføres uten omkostninger for kunden. Den medfører ikke noen forlengelse eller start på en ny garantiperiode.
6. Garantien forfaller dersom apparatet blir tuklet med eller reparert av uautoriserte personer.

Ved feil returneres apparatet godt innpakket og med garantibevis med dato og stempel fra selgeren til et av våre autoriserte serviceverksteder eller til selgeren, som sørger for å levere det til den offisielle importøren for garantireparasjon.



Symbolet  på produktet eller på emballasjen viser at dette produktet ikke må behandles som husholdningsavfall. Det skal derimot bringes til et mottak for resirkulering av elektrisk og elektronisk utstyr. Ved å sørge for korrekt avhending av apparatet, vil du bidra til å forebygge de negative konsekvenser for miljø og helse som gal håndtering kan medføre. For nærmere informasjon om resirkulering av dette produktet, vennligst kontakt kommunen, renovasjonsselskapet eller forretningen der du anskaffet det.

## BRUKSANVISNING - Type 655.01

Läs denna bruksanvisning noggrant innan du börjar använda apparaten.

Finns även på [www.valera.com](http://www.valera.com)

### SAKERHETSANVISNINGAR

- Viktigt: för att garantera extra skydd rekommenderar vi att en differentialströmbrytare som utlöser vid högst 30 mA installeras i det elektriska systemet som apparaten kopplas till. Kontakta en elinstallatör för mer information.
- Kontrollera att apparaten är helt torr innan du använder den.



- **OBSERVERA:** använd inte denna apparat i närheten av badkar, handfat eller andra vattenfyllda kar.
- Denna apparat kan användas av barn från 8 års ålder, och av personer med reducerad fysisk, känslomässig eller mental kapacitet, om dessa är under översyn, eller om de blivit grundligt instruerade om hur apparaten används och kan använda den säkert och förstår de faror som kan uppstå.
- Barn får ej leka med apparaten.
- Ingrepp av rengöring eller underhåll får ej utföras av barn utan uppsyn.
- Se till att apparatens heta ytor inte kommer i kontakt med ansiktet, halsen eller andra delar av kroppen. Håll i handtaget när du hanterar apparaten. Håll i plastskydden på tillbehören när du byter tillbehör.
- Låt delarna i metall svalna innan du vidrör dem.
- Använd inte apparaten om det är något fel på den. Försök aldrig reparera denna elektriska apparat på egen hand, utan vänd dig till en auktoriserad fackman. Om elsladden skadas måste den bytas av tillverkaren eller av en auktoriserad tekniker, eller av tekniker med liknande kvalificering, för att undvika risk för skada.
- Då apparaten används i ett badrum måste stickproppen alltid dras ut ur eluttaget efter användningen. Närheten till vatten utgör en fara även när apparaten är avstängd om den är kopplad till elnätet.
- Apparaten får endast anslutas till växelström. Kontrollera att nätspänningen överensstämmer med spänningen som anges på apparaten.
- **Doppa aldrig apparaten i vatten eller andra vätskor.**

- **Lägg aldrig apparaten på en plats där det finns risk att den faller ned i vatten eller andra vätskor.**
- **Ta aldrig upp en elektrisk apparat som fallit ned i vatten: dra i stället omedelbart ut stickproppen ur eluttaget.**
- Lägg aldrig ner apparaten på värmekänsliga underlag när apparaten är i funktion.
- Stäng alltid av apparaten och dra ut stickproppen ur eluttaget efter användningen. Dra aldrig i elsladden för att dra ut stickproppen ur eluttaget.
- Dra aldrig ut stickproppen ur eluttaget med våta händer.
- Låt alltid apparaten svalna innan du lägger undan den och linda aldrig elsladden runt apparaten. Kontrollera regelbundet att sladden inte är skadad.
- Se till att elsladden inte kommer i kontakt med delarna i metall när dessa är varma.
- Använd apparaten på torrt hår.
- Apparaten får inte användas på peruker med hår i syntetmaterial.
- Var försiktig då du använder apparaten på max temperatur
- Beståndsdelarna som apparatens emballage består av (plastpåsar, kartong, osv.) får inte lämnas inom räckhåll för barn. De kan vara farliga.
- Denna apparat får endast användas för det bruk för vilket den uttryckligen är avsedd. Alla annan användning är att betrakta som olämplig och sålunda farlig. Tillverkaren ansvarar inte för eventuella skador som orsakas av olämplig eller felaktig användning.
- Använd inte hårspray när apparaten är i funktion.
- Håll plattorna rena och se till att det inte finns damm, hårspray, hårgel eller dylikt på dem.
- Rulla ut hela elsladden för att undvika att den överhettas.

## **BRUKSANVISNING**

### **Delar**

1. Apparaten
2. Plattångens plattor
3. Strömbrytare ON-OFF
4. Temperaturvalsknapp
5. Indikator för klar att använda

### **Påslagning och avstängning**

För att slå på apparaten sätter du in kontakten i ett vägguttag och placerar strömbrytaren (fig. 1, ref. 3) på ON. För att stänga av den palcerar du strömbrytaren (fig 1, ref. 3) på OFF och tar ut kontakten ur vägguttaget.

### **Viktigt:**

Lämna aldrig apparaten oövakad när den är påslagen.

## Välja temperatur

För att välja användningstemperatur vrider du på knappen (fig. 1, ref. 4) till önskat läge. Det går att välja olika temperaturer beroende på den hårtyp du skall behandla:

- upp till 150 °C för tunt, rakt hår
- upp till 180 °C för tunt, vågigt hår
- upp till 210 °C för tjockt, vågigt hår

Då indikatorlampan (fig. 1, ref. 5) blinkar betyder det att apparaten har uppnått önskad temperatur.

## RÅD FÖR ANVÄNDNINGEN

- Bäst stylingresultat får du med nytvättat och torkat hår.
- De första gångerna du använder apparaten bör du först öva på mindre hårlockar.

Denna apparat har tagits fram för att släta ut och styla ditt hår samtidigt som det blir extra skinande. För att använda apparaten, gör så här: se till att apparaten uppnår önskad temperatur. Separera håret i lockar om cirka 5 centimeters bredd. För in en hårlock i taget mellan plattångens plattor och tryck ihop plattorna med handtagen. För att få en **slätningseffekt**: låt plattorna sakta glida nedför hårlocken - börja vid hårbotten och dra ned till topparna (fig.2). Upprepa, om så behövs, tills du får den effekt du vill ha.

För att få **krus och lockar** följ exemplen i bilderna 3,4,5.

Låt håret svalna innan du borstar eller kammar det.

Viktigt: Vid långvarigt och upprepat bruk av plattången vid höga temperaturer kan tångens slätande effekt bli långvarig. Det kan då bli svårt att återgå till hårets naturliga fall.

## RENGÖRING OCH UNDERHÅLL

Dra alltid ut stickproppen ur eluttaget innan du rengör apparaten!

Låt apparaten svalna innan du rengör den.

Apparaten får rengöras med en fuktig trasa, men den får aldrig doppas i vatten eller andra vätskor!

Denna apparat uppfyller kraven i Europadirektiv 2004/108/EG, 2006/95/EG, 2009/125/EG och regelverket (EG) Nr. 1275/2008.



## GARANTI

Nedan angivna villkor gäller för den garanti som VALERA ger för den apparat du har köpt:

1. Det är garantivillkoren som fastställts av vår officiella distributör i inköpslandet som gäller. I Schweiz och i länder där europadirektiv 44/99/EG gäller är garantiperioden 24 månader när apparaten används för hushållsbruk och 12 månader när den används för yrkesbruk och liknande. Garantiperioden löper från datum för inköp av apparaten. Som inköpsdatum gäller datumet som resulterar av köpehandlingen eller av detta garantibevis som ska vara ifyllt och stämplat av säljaren.
2. För att garantin ska vara giltig måste detta garantibevis eller köpehandlingen visas upp.
3. Garantin täcker åtgärdande av alla defekter som uppstår under garantiperioden och som beror på påvisade material- eller tillverkningsdefekter. Åtgärdandet av defekterna på produkten kan ske genom reparation eller byte av själva produkten. Garantin täcker inte defekter eller skador som orsakats av anslutning till elektriska nät som inte uppfyller kraven i gällande bestämmelser, som orsakats olämplig användning av produkten eller av att bruksanvisningarna inte har följts.
4. Alla andra krav utesluts från garantin, särskilt skadeståndskrav för eventuella skador utöver skadorna som kan uppstå på själva apparaten. Undantag görs dock för ansvar som eventuellt uttryckligen fastställs i gällande lag.
5. Garantiservicen utförs kostnadsfritt, men den ger inte rätt till förlängning eller förnyelse av garantiperioden.
6. Garantin upphör att gälla om ändringar görs på apparaten eller om reparationer görs av icke auktoriserade personer.

Om fel uppstår ska apparaten återsändas väl emballerad tillsammans med ett daterat garantibevis som ska vara stämplat av återförsäljaren. Apparaten ska sändas till något av våra auktoriserade Servicecenter eller till återförsäljaren, som i sin tur sedan sørjer för att apparaten skickas vidare till den officiella importören för garantireparation.



Symbolen , på produkten eller emballaget anger, att produkten inte får hanteras som hushållsavfall. Den skall i stället lämnas in på uppsamlingsplats för återvinning av el- och elektronikkomponenter. Genom att säkerställa att produkten hanteras på rätt sätt bidrar du till att förebygga eventuellt negativa miljö- och hälsoeffekter, som kan uppstå om produkten kasseras som vanligt avfall. För ytterligare upplysningar om återvinning bör du kontakta lokala myndigheter eller sophämtningstjänst eller affären där du köpte varan.

## KÄYTTÖOHJEET - Type 655.01

Lue nämä käyttöohjeet huolellisesti ennen käyttöä ja säilytä ne.

Saatavana myös osoitteesta [www.valera.com](http://www.valera.com)

### TURVALLISUUSOHJEET

- Tarkeaa: lisäsuojauksen varmistamiseksi sähköjärjestelmään on suositeltavaa asentaa erotuskytkin, jonka laukeamiskynnys on korkeintaan 30 mA. Kysy lisätietoja asiantuntevalta sähköasentajalta.
- Tarkista ennen käyttöä, että laite on täysin kuiva.
-  • HUOMIO: älä käytä tätä laitetta kylpyammeen, pesualtaan tai muun vettä sisältävän astian lähellä.
- Laitteen käyttö on sallittu yli 8-vuotiaille lapsille ja fyysisesti, aisteiltaan tai henkisesti rajoitteisille henkilöille tai henkilöille, joilla ei ole kokemusta laitteen käytöstä, vain siinä tapauksessa, että käyttöä valvotaan riittävästi tai heille on neuvottu käyttämään laitetta turvallisella tavalla ja he ovat tietoisia käyttöön liittyvistä vaaroista.
- Älä anna lasten leikkiä laitteella.
- Lapset eivät saa puhdistaa tai huoltaa laitetta ilman valvontaa.
- Pidä laitteen kuumat pinnat kaukana kasvoista ja muista ihoalueista. Käytä laitetta pitämällä kiinni kädensijasta.
- Anna metalliosien jäähtyä, ennen niihin koskemista.
- Älä käytä laitetta, jos siinä on jokin vika. Älä yritä korjata sähkölaitetta omatoimisesti, vaan käänny aina ammattitaitoisen sähköasentajan puoleen. Jos laitteen virtajohto vaurioituu, vaarojen välttämiseksi johdon saa vaihtaa vain valmistaja tai valtuutettu huoltoliike tai joku muu ammattitaitoinen sähköasentaja.
- Jos laitetta käytetään kylpyhuoneessa, irrota pistokepistorasiasta käytön jälkeen, sillä vesi aiheuttaavaaran myös silloin, kun laitteesta on kytketty virtapois päältä.
- Laitteen käyttö muuhun kuin hiusten käsittelyyn voi olla vaarallista. Laitteen valmistaja ei ole vastuussa vääränlaisesta käytöstä johtuvista vaurioista tai vammoista.
- Liitä laite pistorasiaan, jonka jännite vastaa laitteessa mainittua jännitettä.

- Älä koskaan upota laitetta veteen tai muuhun nesteeseen.
- Älä laita laitetta paikkaan, josta se voi pudota veteen. Jos laite putoaa veteen, älä yritä poimia sitä, vaan vedä virtajohto irti pistorasiasta.
- Sammuta laite aina käytön jälkeen ja irrota virtajohto pistorasiasta. Älä irrota virtajohtoa vetämällä johdosta vaan ota kiinni pistotulpasta. Älä koske virtajohtoon märillä käsillä.
- Anna laitteen jäähtyä täysin ennen sen säilyttämistä, äläkä koskaan kierrä virtajohtoa laitteen ympärille.
- Tarkista aina laitteen kunto ennen sen käynnistämistä ja varmista että virtajohto on ehjä.
- Käytä laitetta kuiville hiuksille.
- Älä käytä laitetta synteettisten peruukkien kanssa.
- Älä käytä hiuslakkaa tms. laitteen käytön aikana.
- Pidä lämpölevyt puhtaana.

## **LAITTEEN OSAT**

- 1 Laitteen runko
- 2 Suoristinlevyt
- 3 Virtakytkin
- 4 Lämpötilan valintakytkin
- 5 Lämpötilan valmiuden merkkivalo

## **LAITTEEN KÄYNNISTÄMINEN JA SAMMUTTAMINEN**

Kytke laite toimintaan kiinnittämällä pistoke pistorasiaan ja siirtämällä kytkin (kuva 1, kohta 3) asentoon ON. Kytke laite pois toiminnasta siirtämällä kytkin (kuva 1, kohta 3) asentoon OFF ja irrota pistoke pistorasiasta.

Älä koskaan jätä laitetta päälle vartioimatta.

## **LÄMPÖTILAN SÄÄTÖ**

Valitse haluttu lämpötila kytkimellä (kuva 1 – osa 4):

- 150 °C suorille hiuksille
- 180 °C aaltoilevilla hiuksille
- 210 °C kiharoille hiuksille

Kun merkkivalo (kuva 1 – osa 5) alkaa vilkkua, valittu lämpötila on saavutettu.

## **KÄYTTÖVIHJEITÄ**

- Muotoile hiukset puhtaina ja kuivina.
- Harjoittele ensimmäisillä käyttökertoilla pienempään hiusalueeseen.

Tämä laite on suunniteltu pehmentämään, suoristamaan ja muotoilemaan hiuksia, jättäen ne kiiltävimmiksi. Anna laitteen lämmitä tarpeeksi ennen käyttöä. Ota hiuksista noin 5 cm leveä alue ja käsittele alue kerrallaan. Suoristaaksesi hiukset, liuuta rautaa hitaasti juurista latvoihin (kuva 2). Toista tarvittaessa. Saadaksesi aikaan kiharoita, käytä rautaa kuten kuvissa 3-5. Anna hiusten jäähtyä ennen kampaamista tai harjaamista. Huomaa, että laitteen pitkäaikainen ja toistuva käyttö suurilla lämpötiloilla saattaa suoristaa hiuksia pysyvästi.

Laite on tarkoitettu hiusten suoristamiseen, tasoittamiseen ja taivuttamiseen, ja se lisää hiusten kiiltoa. Käyttöohjeet: anna laitteen kuumentua haluttuun lämpötilaan. Erotta hiuksista noin 5 cm leveitä osioita. Aseta hiukset suortuva kerrallaan suoristuslevyjen väliin ja sulje levyt puristamalla kahvat voimakkaasti yhteen. Hiusten suoristaminen: vedä levyjä hitaasti hiussuortuvaa pitkin tyvestä latvoja kohti (kuva 2). Toista toimenpide tarvittaessa, kunnes lopputulos on haluamasi.

Kiharat ja laineet tehdään noudattamalla kuvien 3, 4 ja 5 esimerkkiä.

Anna hiusten jäähtyä ennen kampaamista tai harjaamista.

Tärkeää: jos hiuksia käsitellään pitkään ja toistuvasti korkeassa lämpötilassa, levyjen suoristava vaikutus voi kestää pitkään. Tässä tapauksessa hiusten normaalin taipuisuuden palautuminen on hankalampaa.

## LAITEEN HOITO

Kaikki puhdistus- ja huoltotoimenpiteet täytyy tehdä virtajohdon ollessa irrotettuna verkkovirrasta. Anna laitteen jäähtyä täysin ennen puhdistusta.

Älä koskaan upota laitetta veteen.

Puhdista laitteen ulkokuori pehmeällä (kostealla) kankaalla. Älä käytä liuottimia tai pesuaineita!

Tämä laite vastaa Euroopan direktiivejä 2004/108/EY, 2009/125/EY, 2006/95/EY sekä CE-määräystä nro 1275/2008.



## TAKUU

VALERA myöntää ostamallesi laitteelle takuun seuraavien ehtojen mukaisesti:

1. Ostomaan valtuutetun jälleenmyyjän määrittämät takuehdot ovat voimassa. Sveitsissä sekä maissa, joissa noudatetaan Euroopan yhteisön direktiiviä 44/99/EY, takuu-aika on 24 kuukautta kotikäytössä ja 12 kuukautta ammattikäytössä tai vastaavassa. Takuu-aika alkaa laitteen ostopäivästä. Ostopäiväksi katsotaan päivämäärä, jonka myyjä on merkinnyt oheiseen asianmukaisesti täytettyyn ja leimalla varustettuun takuutodistukseen, tai ostokuitin päivämäärä.
2. Takuu on voimassa vain oheista takuutodistusta tai ostokuitia vastaan.
3. Takuu kattaa kaikkien sellaisten takuu-aikana esiintyvien vikojen poistamisen, jotka ovat aiheutuneet valmistusmateriaaleissa tai valmistuksessa todetuista vioista. Laitteen vikojen poistaminen voi tapahtua korjaamalla tai vaihtamalla tuote uuteen. Takuu ei kata vikoja, jotka ovat aiheutuneet laitteen kytkemisestä muuhun kuin standardinmukaiseen sähköverkkoon, tuotteen virheellisestä käytöstä ja puutteellisesta käyttöohjeiden noudattamisesta.
4. Kaikki muut vahingonkorvausvaatimukset suljetaan pois, erityisesti laitteeseen liittymättömien mahdollisten vahinkojen korvaaminen, lukuunottamatta voimassaolevien lakien nimenomaisesti määräämää.
5. Takuupalvelusta ei peritä korvausta. Takuupalvelun käyttö ei pidennä eikä aloita alusta takuu-aikaa.
6. Takuu raukeaa, jos laitetta käsitellään omavaltaisesti tai korjataan valtuuttamattomien henkilöiden toimesta. Jos laitteessa esiintyy joku vika, palauta se hyvin pakattuna yhdessä myyjän päiväämän ja leimaaman takuutodistuksen kanssa johonkin valtuutettuun huoltoliikkeeseemme tai jälleenmyyjälle, joka toimittaa sen viralliselle maahantuojalle takuukorjausta varten.



Symboli , joka on merkitty tuotteeseen tai sen pakkaukseen, osoittaa, että tuotetta ei saa käsitellä talousjätteenä. Tuote on sensijaan luovutettava sopivaan sähkö ja elektroniikkalaitteiden kierrätyksestä huolehtivaan keräyspisteeseen. Tämän tuotteen asianmukaisen hävittämisen varmistamisella, autetaan estämään sen mahdolliset ympäristöön ja terveyteen kohdistuvat haittavaikutukset, joita voi aiheutua muussa tapauksessa tämän tuotteen epäasianmukaisesta jätekäsittelystä. Tarkempia tietoja tämän tuotteen kierrättämisestä saat kuntasi jäteasiota hoitavalta viranomaiselta tai liikkeestä josta tuote on ostettu.

## BRUGSANVISNING - Type 655.01

Læs disse instruktioner omhyggeligt før brug af apparatet.

Også tilgængelige på [www.valera.com](http://www.valera.com)

### SIKKERHEDSADVARSLER

- Vigtigt: for at sikre ekstra beskyttelse anbefales det, at man i elsystemet, der forsyner apparatet, installerer en differentialekontakt med en forsyningsstrøm på højst 30 mA. For yderligere oplysninger bedes De henvende Dem til en betroet elektrotekniker.
- Vær sikker på, at apparatet er helt tørt, før det bruges.
-  PAS PÅ: Brug ikke dette apparat i nærheden af badekar, håndvaske eller andre beholdere, der indeholder vand.
- Dette apparat kan bruges af børn fra 8 år og personer med reducerede fysiske, sensoriske eller mentale evner eller manglende erfaring og viden, hvis de overvåges korrekt, eller hvis de er blevet vejledt om brugen af apparatet og er opmærksomme på farerne forbundet hermed.
- Børn må ikke lege med apparatet.
- Rengøring og vedligeholdelse bør ikke foretages af børn uden opsyn.
- Undgå at apparatets varme overflader kommer i kontakt med ansigt, hals eller andre kropsdele. Håndtér apparatet ved at holde det på håndtaget og udskift tilbehøret ved at holde dem i de pågældende plastikbeskyttelser.
- Lad metaldelene afkøle, før de berøres.
- Brug ikke apparatet, hvis det er defekt. Forsøg ikke at reparere det elektriske apparat selv, men henvend dig til en autoriseret tekniker. Hvis ledningen er beskadiget, skal den udskiftes af producenten, dennes serviceværksted eller en tilsvarende kvalificeret person for at undgå enhver risiko.
- Når apparatet bruges i et bad, afbrydes strømmen efter brug, fordi nærheden af vand udgør en fare, selvom apparatet er slukket.
- Tilslut kun apparatet til vekselstrøm og kontrollér, at netspændingen svarer til den, der er anført på apparatet.
- **Sænk aldrig apparatet ned i vand eller andre væsker.**



- **Anbring aldrig apparatet på et sted, hvorfra det kan falde ned i vand eller en anden væske.**
- **Forsøg ikke at tage et elektrisk apparat, der er faldet ned i vand, op: tag straks stikket ud af stikkontakten.**
- Under brugen må apparatet ikke stilles på varmfølsomme overflader.
- Efter brug slukkes apparatet altid, og stikket tages ud af stikkontakten. Træk ikke stikket ud af stikkontakten ved at trække i ledningen.
- Træk ikke stikket ud af kontakten med våde hænder.
- Lad altid apparatet afkøle, før det lægges til side, og vlkl. aldrig ledningen rundt om apparatet. Kontrollér jævnligt, at ledningen ikke er beskadiget.
- Undgå at ledningen kommer i kontakt med metaldelene, når disse endnu er varme.
- Brug apparatet i tørt hår.
- Brug ikke apparatet i parykker med hår af syntetisk materiale.
- Vær opmærksom, når du bruger apparatet ved højeste temperatur
- Delene, som apparatets emballage består af (plastikposer, pakæske osv.) må ikke efterlades indenfor børns rækkevidde, idet de er en potentiel farekilde.
- Dette apparat må kun beregnes til den brug, hvortil det udtrykkeligt er designet. Enhver anden brug er forkert og hermed farlig. Producenten kan ikke gøres ansvarlig for eventuelle skader som følge af forkert eller fejlagtig brug.
- Brug ikke hårspray med apparatet i funktion.
- Hold pladerne rene og uden støv, hårspray, hårgel osv.
- For at undgå en farlig overophedning anbefales det at rulle ledningen ud i hele dens længde.

## **BRUGSANVISNING**

### **Komponenter**

1. Apparat
2. Glatteplader
3. Kontakt ON-OFF
4. Temperaturvælger
5. Indikator for klar til brug

### **Tænding og slukning af apparatet**

Apparatet tændes ved at sætte stikket i stikkontakten og dreje kontakten (fig. 1, ref. 3) til ON. Det slukkes ved at dreje kontakten (fig.1, ref.3) til OFF og tage stikket ud af stikkontakten..

**Vigtigt:**  
efterlad ikke apparatet uden opsyn under funktionen.

### Valg af temperatur

Driftstemperaturen vælges ved at dreje vælgerknappen (fig. 1, ref. 4) på den ønskede værdi. Du kan vælge forskellige temperaturer afhængigt af hårtypen, der skal behandles:

indtil 150°C for fint, glat hår  
indtil 180°C for fint, bølget hår  
indtil 210°C for tykt, krøllet hår

Når indikatorlampen (fig.1, ref. 5) begynder at blinke, betyder det, at den ønskede temperatur er nået.

## BRUGSVEJLEDNING

- Nyvasket og tørret hår giver det bedste stylingresultat.
- De første gange, man bruger apparatet, anbefales det, at man øver sig på et mindre område af håret.

Dette apparat er beregnet til at glatte og style håret, hvorved det bliver mere blankt. Apparatet bruges på følgende måde: Lad apparatet nå op på den ønskede temperatur. Adskil håret i lokker på ca. 5 cm i bredden. Læg en lok ad gangen mellem glattepladerne, og luk jernet ved at klemme hårdt sammen på håndtagene. For at få en **glattende effekt**: Lad pladerne glide langsomt nedad fra rødderne til spidserne (fig. 2). Gentag om nødvendigt processen, til den ønskede effekt opnås.

For at få **små krøller og slangekrøller** følges eksemplet vist på figurerne 3, 4 og 5.

Lad håret køle af, inden det redes eller børstes.

Vigtigt: Længerevarende eller gentagen brug af apparatet ved høje temperaturer kan forlænge den glattende effekt. I så fald har håret vanskeligere ved at vende tilbage til sit naturlige fald.

## RENGØRING OG VEDLIGEHOLDELSE

Før apparatet rengøres, skal stikket altid tages ud af stikkontakten!

Lad apparatet afkøle, før det rengøres.

Apparatet kan rengøres med en fugtig klud, men kom det aldrig ned i vand eller en anden væske!

Dette apparat overholder EU-direktiverne 2004/108/EØF, 2006/95/EØF, 2009/125/EØF og regulativ (EF) nr. 1275/2008.



## GARANTI

VALERA garanterer apparatet, som De har købt, på følgende betingelser:

1. Det er garantibestemmelserne, der er fastsat af vores officielle distributør i købslandet, der er gældende. I Schweiz og i de lande, hvor det europæiske direktiv 44/99/EØF gælder, er garantiperioden på 24 måneder til hjemmebrug og på 12 måneder til professionel eller lignende brug. Garantiperioden starter fra apparatets købsdato. Som købsdato gælder datoen, der fremgår af dette garantibevis, der er behørigt udfyldt og stemplet af forhandleren, eller af købsdokumentet.
  2. Garantien gælder kun ved forevisning af dette garantibevis eller købsdokumentet.
  3. Garantien dækker fjernelsen af alle fejl, der opstår i garantiperioden som følge af stadfæstede materiale- eller fabriktionsfejl. Fjernelsen af apparatets fejl kan ske ved enten at reparere produktet eller udskifte det. Garantien dækker ikke fejl eller skader forårsaget af tilslutning til elnettet, der ikke er i overensstemmelse med normerne, af forkert brug af produktet eller manglende overholdelse af brugsanvisningen.
  4. Ethvert andet krav er udelukket, specielt med hensyn til erstatning for eventuelle skader, der ligger uden for apparatet, undtagen det eventuelle ansvar, der udtrykkeligt er fastsat af de gældende love.
  5. Garantiservicen udføres uden debitering; den udgør ikke en forlængelse eller en ny start på garantiperioden.
  6. Garantien bortfalder, hvis apparatet behandles forkert eller reparerer af uautoriserede personer.
- I tilfælde af skade bedes De returnere apparatet godt emballeret og med garantibeviset, der er reglementeret dateret og stemplet af sælgeren, til et af vores autoriserede servicecentre eller til Deres forhandler, der vil sørge for at sende det til den officielle importør for reparation under garantien.



Symbolet  t på produkt og emballage angiver, at produktet ikke må betragtes som normalt husholdningsaffald, men skal bringes til et egnet opsamlingssted for genbrug af elektriske og elektroniske apparater. Ved at bortskaffe dette produkt på en eget måde bidrager man til at undgå eventuelle negative følger for miljø og helbred, der kan stamme fra uegnet bortskaffelse af produktet. For mere detaljerede oplysninger om genbrug af dette produkt kontaktes kommunen, den lokale genbrugsplads eller forretningen, hvor produktet er købt.

## HASZNÁLATI UTASÍTÁS - Type 655.01

A berendezés használata előtt figyelmesen olvassa el a jelen utasításokat.

Elérhető a [www.valera.com](http://www.valera.com) oldalon is

### BIZTONSÁGI ELŐÍRÁSOK

- Fontos: A fokozottabb védelem biztosításához javasoljuk, hogy az elektromos hálózatra, amellyel a berendezés tápfeszültségét biztosítja, szereljen fel egy differenciálmegszakítót, amelynél a beavatkozási áramerősség nem több, mint 30 mA. Ha további információra van szüksége, forduljon villanszerelő szakemberhez.
- Használat előtt győződjön meg arról, hogy a készülék tökéletesen száraz.
-  FIGYELEM: A készüléket ne használja fürdőkád, mosdó vagy más víztároló edény közelében.
- A készüléket 8 évnél idősebb gyermekek, valamint korlátozott fizikai, érzékszervi vagy mentális képességű, illetve tapasztalattal és ismeretekkel nem rendelkező személyek csak megfelelő felügyelet mellett használhatják, vagy pedig ha biztonságosan megtanították számukra a készülék használatát, és tudatában vannak a készülékkel kapcsolatos veszélyeknek.
- Gyermekek nem játszhatnak a készülékkel.
- Felügyelet nélküli gyermekek nem végezhetik a tisztítási és karbantartási műveleteket.
- Ügyeljünk arra, hogy a készülék felforrósodott felületeit ne érintsük hozzá az arcunkhoz, nyakunkhoz vagy más testrészünkhöz. A készüléket a kézi fogantyújánál megfogva használjuk, a tartozékokat a rajtuk lévő műanyag védőfogantyú segítségével cseréljük.
- Hagyjuk a fém részeket lehűlni a megérintésük előtt.
- Amikor a készüléket fürdőszobában használja, húzza ki a csatlakozódugaszt a használat után, mivel a víz közelsége még akkor is veszélyt jelent, amikor a készülék ki van kapcsolva.
- Ne használja a készüléket, ha rendellenességet mutat. Ne próbálja egyedül megjavítani az elektromos készüléket, forduljon erre felhatalmazott szakemberhez. Ha a tápvezeték megsérült, a gyártó, a gyártó vevőszolgálatára vagy hasonló felkészültségű szakemberre kell, hogy bízjon, hogy cserélje úgy, hogy minden kockázatot el lehessen kerülni.
- A készüléket csak váltóáramú hálózati aljzatba csatlakoztassuk, ellenőrizzük, hogy a hálózati feszültség megegyezik-e a készülék adatlapján feltüntetett értékkel.

- **Ne merítsük vízbe vagy más folyadékba a készüléket!**
- **Ne tegyük le olyan helyre a készüléket, ahonnan az vízbe vagy más folyadékba eshet!**
- **A vízbe esett készüléket ne próbáljuk meg kivenni, hanem azonnal húzzuk ki a csatlakozóját a konnektorból!**
- Ne tegyük a készüléket hőre érzékeny felületre a használata közben.
- A használata után mindig kapcsoljuk ki a készüléket, és húzzuk ki a dugóját a konnektorból, de ezt sose a hálózati kábel meghúzásával tegyük! Nedves kézzel tilos kihúzni a csatlakozódugót a hálózati aljzatból!
- A készüléket hagyjuk lehűlni, mielőtt eltesszük, és ne tekerjük rá a hálózati kábelt a tárolása közben!
- Rendszeresen ellenőrizzük a hálózati kábel épségét!
- Ügyeljünk arra, hogy a kábel ne érjen hozzá a felmelegedett fémrészekhez.
- A készüléket csak száraz hajzaton lehet használni.
- A készüléket nem lehet szintetikus haját is tartalmazó tincsek esetében használni.
- Ne használjuk a készüléket, ha az nem megfelelően működik, ha leesett, vagy ha megsérült a hálózati kábele! Sose próbáljunk meg házilag megjavítani egy elektromos készüléket, hanem forduljunk a legközelebbi szakszervizhez!
- A készülék csomagolásához felhasznált anyagokat (műanyag zacskók, papírdobozok, stb.) ne hagyjuk kisgyermek közelében!
- A készülék csak a rendeltetésének megfelelő célra használható. Bármilyen más alkalmazása nem megfelelőnek, és ezáltal veszélyesnek minősül. A rendeltetésnek nem megfelelő vagy helytelen használatból eredő károkért a gyártó semmilyen felelősséget sem vállal.
- A készülék működése közben sose használjunk hajlakk spray-t!
- A lapokat tartsuk tisztán, mindig távolítsuk el róluk a port, hajlakkot, hajformázó gélt, stb.
- A veszélyes túlmelegedés megelőzése céljából tanácsos a hálózati kábelt teljes hosszában letekerni.

## **HASZNÁLATI UTASÍTÁS**

### **Részegységek**

1. Készülék
2. Hajsimító lapok
3. ON/OFF kapcsoló
4. Hőmérséklet választókapcsoló
5. Használatkész állapot kijelzője

### **A készülék be- és kikapcsolása**

A berendezés bekapcsolásához elég bedugni a csatlakozót a hálózati aljzatba, és a kapcsolót ON állásba állítani (1. ábra, 3. hiv.). Kikapcsoláshoz húzza ki a csatlakozót az aljzatból, és állítsa a kapcsolót OFF állásba (1. ábra, 3. hiv.).

## Fontos:

működés közben ne hagyja őrizetlenül a készüléket.

### Hőmérséklet-beállítás

A használati hőmérséklet beállításához a választókapcsolót (1. ábra, 4. hiv.) fordítsa el a kívánt értéknek megfelelő helyzetbe.

A kezelendő haj fajtájától függően többféle hőmérsékletet lehet beállítani.

150°C-ig vékonyszálú, sima hajhoz  
180°C-ig vékonyszálú, hullámos hajhoz  
210°C fölött vastagszálú, göndör hajhoz

Amikor a kijelző (1. ábra, 5. hiv.) villogni kezd, ez azt jelenti, hogy a készülék elérte a kívánt hőmérsékletet.

## HASZNOS TIPPEK

- A frissen mosott és megszártott haj jobban formázható.
- A készülék első néhány alkalommal történő használatakor ajánlatos a haj kisebb területein gyakorolnunk a műveletet.

Ezt a berendezést a haj kiegyenesítéséhez és kisimításához, valamint berakásához fejlesztették ki, használatával a haj fényesebb is lesz. A készülék használatánál az alábbiak szerint járjon el: hagyja, hogy a készülék elérje a kívánt hőmérsékletet. Válasszuk szét a haját kb. 5 cm-es sávokra. Helyezzünk be egyszerre egy sávot a hajsimító vasak közé és a készülék fogantyúit összeszorítva, csukjuk össze őket.

A **simító hatás** eléréséhez: a fejtetőtől kiindulva a hajvégek felé lassan húzza végig a haján a vasat (2. ábra). Ha szükséges ismételjük meg a műveletet a kívánt hatás eléréséig.

**Loknik és fűrtök** kialakításához kövesse a 3., 4., 5. ábra példáit.

Fésülés vagy kefézés elkezdése előtt hagyjuk lehűlni a haját.

Fontos: Ha magas hőmérsékleten hosszú ideig és gyakran használja a készüléket, a lemez egyenesítő hatása hosszabb ideig megmaradhat. Ilyen esetben a haj nehezen nyeri vissza természetes hullámosságát.

## Tisztítás és karbantartás

A készülék tisztításának megkezdése előtt mindig húzzuk ki a dugót a fali csatlakozó aljzatból.

Tisztítás előtt hagyja kihűlni a készüléket.

A készülék nedves ronggyal tisztítható, azonban vízbe vagy más folyadékba meríteni tilos.

A készülék megfelel a 2004/108/EK, 2009/125/EK, 2006/95/EK irányelveknek és az (EK) 1275/2008 rendeletnek.



## GARANCIÁLIS FELTÉTELEK

A VALERA cég az ön által vásárolt készülékre az alábbi feltételek szerint vállal garanciát:

1. A készülékre vonatkozó garanciális feltételeket az abban az országban működő értékesítési partnerünk határozza meg, ahol a készülék vásárlása történt. Svájcban és azokban az országokban, ahol a 44/99/CE európai direktíva érvényben van, a háztartási készülékekre a garancia időtartama 24 hónap, míg az ipari és hasonló alkalmazású készülékek esetében 12 hónap. A garancia időtartama a vásárlás dátumától kezdődik, melyet az eladó jelen garancialevél előírászerű kitöltésével és lepecsételésével vagy a kereskedelmi számla kiállításával igazol.
2. Garancia csak jelen garancialevél vagy a kereskedelmi számla kibocsátásával érvényesíthető.
3. A garancia a garancia időtartama alatt előadódó összes olyan meghibásodás kijavítására vonatkozik, amelyek oka bizonyítottan anyag vagy gyártási hiba volt. A hibák megszüntetése a készülék megjavításával vagy kicserélésével történik. A garancia nem terjed ki az elektromos hálózatba történő helytelen csatlakoztatásból, a nem rendeltetésszerű használatból, törésből, normális elhasználódásból és a Használati Utasításban foglaltak figyelmen kívül hagyásából eredő meghibásodásokra.
4. Az összes egyéb igényre, beleértve a készüléken kívüli esetleges sérüléseket is, a garancia nem terjed ki, kivéve, ha erre a gyártónak jogilag kötelezettsége van.
5. A garanciális javítás elvégzése ingyenes, és nem befolyásolja a garancia lejáratának időpontját.
6. A garancia érvényét veszti, ha a javításokat erre fel nem jogosított személyek végzik.

Meghibásodás esetén kérjük, megfelelően csomagolja be a készüléket, és az előírásnak megfelelően dátummal ellátott és lepecsételt garancialevéllel együtt szállítsa be valamelyik Valera Szerviz Központba, vagy adja át az eladó szervnek, aki elküldi a hivatalos importőrnek a garanciális javítás végrehajtásához.



A terméken vagy a csomagoláson található  szimbólum azt jelzi, hogy a termék nem kezelhető háztartási hulladékként. Ehelyett a terméket el kell szállítani az elektromos és elektronikai készülékek újrahasznosítására szakosodott megfelelő begyűjtő helyre. Azzal, hogy gondoskodik ezen termék helyes hulladékba helyezéséről, segít megelőzni azokat, a környezetre és az emberi egészségre gyakorolt potenciális kedvezőtlen következményeket, amelyeket ellenkező esetben a termék nem megfelelő hulladékkezelése okozhatna. Ha részletesebb tájékoztatásra van szüksége a termék újrahasznosítására vonatkozóan, kérjük lépjen kapcsolatba a helyi önkormányzattal, a háztartási hulladékok kezelését végző szolgálattal vagy azzal a bolttal, ahol a terméket vásárolta.

A VALERA név a Ligo Electric S. A. Svájc bejegyzett védjegye.

## NÁVOD K POUŽITÍ ŽEHLIČKY NA VLASY - TYPE 655.01

Před používáním přístroje si pozorně přečtete tento návod k obsluze.

K dispozici také na [www.valera.com](http://www.valera.com)

### **BEZPEČNOSTNÍ UPOZORNĚNÍ**

- **Důležité:** Pro zajištění vyšší ochrany osob se doporučuje začlenit do elektrické instalace, která napájí přístroj, proudový chránič s vybavovacím proudem, který není vyšší než 30 mA. Pro bližší informace se obraťte na svého elektrikáře.
- Před použitím přístroje se ujistěte, že je dokonale suchý.
-  **POZOR:** Tento přístroj nepoužívejte v blízkosti vany, umyvadla nebo jiných nádob s vodou.
- Tento přístroj smí používat děti od 8 let věku a osoby s omezenými fyzickými, smyslovými nebo duševními schopnostmi nebo nedostatkem zkušeností a znalostí, pokud jsou pod vhodným dohledem nebo pokud byli poučeni o bezpečném používání tohoto přístroje a pokud si uvědomují související nebezpečí.
- Děti si nesmí s přístrojem hrát.
- Čištění a údržba se nesmí svěřit dětem bez dozoru.
- Předcházejte kontaktu horké plochy přístroje s tváří, krkem nebo jinou částí těla. Při používání držte spotřebič za rukojeť a při výměně násad přidržte je za jeho plastové části.
- Nedotýkejte se horkých kovových částí.
- Přístroj nepoužívejte, pokud vykazuje závady. Nesnažte se elektrický přístroj opravovat sami, obraťte se vždy na autorizovanou opravnu. Pokud je přívodní kabel poškozený, musí jej vyměnit výrobce nebo jeho oprávněné servisní středisko nebo osoba s obdobnou kvalifikací tak, aby se předešlo jakémukoli riziku.
- Jestliže používáte přístroj v koupelně, vytáhněte po použití zástrčku ze zásuvky, protože voda je nebezpečná i pro vypnutý přístroj.
- Síťovou zástrčku přístroje zapojte do zásuvky střídavého napětí, ujistěte se, že elektrické napětí ve vaší síti je stejné jako na výrobním štítku.
- **Neponořujte přístroj do vody nebo jiné tekutiny.**
- **Nikdy nepokládejte přístroj na místo odkud může spadnout do vody nebo jiné tekutiny.**

- **Nevyndávejte elektronický přístroj z vody, ale ihned jej vypněte ze zásuvky.**
- Nepokládejte přístroj na povrchy citlivé na horko.
- Když přístroj nepoužíváte, vypněte jej ze sítě - netahejte za kabel. Nevytahujte kabel ze sítě mokřými rukama!
- Vždy před uschováním nechte přístroj vychladnout.
- Čas od času se ujistěte, zda-li není kabel porušen.
- Zamezte kontaktu kabelu s horkými částmi přístroje.
- Přístroj používejte pouze k vysoušení nebo stylizaci vlasů.
- Nepoužívejte přístroj k sušení paruk s umělými vlákny.
- Nepoužívejte přístroj pokud nepracuje správně, pokud vám upadl nebo je poškozený kabel. Nepokoušejte se sami opravit přístroj, raději kontaktujte autorizovaný servis.
- Obal výrobků uchovejte mimo dosah dětí . Prvky použité při jejich výrobě by mohly stanovit určité nebezpečí pro děti.
- Přístroj může být používán pouze k účelům, ke kterým je určen. Jakékoliv jiné použití je nevhodné a proto i nebezpečné. Výrobce nezodpovídá za škody způsobené nevhodným použitím.
- Nepoužívejte sprej na vlasy, pokud stále pracujete s přístrojem.
- Destičky udržujte v čistotě a čistěte je od prachu, spreje, gelu, atd.
- Aby nedošlo k přehřátí šňůry je vhodné ji celou odmotat.

## **Návod k použití**

### **Díly**

1. Přístroj
2. Žehlička na vlasy
3. Vypínač ON/OFF
4. Přepínač teploty
5. Ukazatel připravenosti k použití

## **ZAPNUTÍ A VYPNUTÍ PŘÍSTROJE**

Pro zapnutí přístroje zastrčte elektrickou zástrčku do zásuvky a přepněte spínač (obr. 1, bod 3) na ON.  
Pro vypnutí přístroje přepněte spínač (obr. 1, pol. 3) na OFF a vytáhněte zástrčku ze zásuvky.

### **Důležité:**

**nenechávejte spotřebič bez dozoru.**

### **Volba teploty**

Pro navolení pracovní teploty otočte přepínačem (obr. 1, bod 4) podle požadované hodnoty.  
Lze zvolit různé teploty podle typu upravovaných vlasů:

- do 150°C pro jemné, hladké vlasy
- do 180°C pro jemné, vlnité vlasy
- do 210°C pro silné, kudrnaté vlasy

Když světelný ukazatel (obr. 1, bod 5) začne blikat, znamená to, že přístroj dosáhl požadované teploty.

## TIPY POUŽITÍ:

- Umyté a čerstvě vysušené vlasy se lépe upravují.
- Při prvním použití přístroje doporučujeme vyzkoušet si funkci na menším množství vlasů.

Tento přístroj byl vyvinut pro narovnání a vyhlazení a ohnutí vašich vlasů, kterým zároveň dává větší lesk. Při používání přístroje postupujte takto: počkejte, až přístroj dosáhne požadované teploty. Rozdělte vaše vlasy na 5 cm široké pramínky. Vložte jeden pramínek vlasů mezi destičky a zavřete jejich ramena.

K dosažení **hladkého efektu** nechte destičky klouzat po vlasech od kořínků až po konečky (obr. 2). Pokud je to zapotřebí, zopakujte tuto akci ještě jednou až k dosažení požadovaného efektu.

Chcete-li **vlasý kaděřit**, řiďte se obrázky 3, 4 a 5.

Před rozčesáváním nebo kartáčováním nechte vlasy vychladnout.

Důležité upozornění: při delším a opakovaném použití velmi horkého přístroje může jeho vyhlazovací účinek dlouho vydržet. Vlas se totiž v tomto případě jen obtížně vrací ke svému přirozenému zvlnění.

## ČIŠTĚNÍ A ÚDRŽBA

Před čištěním vždy odpojte přístroj ze sítě!

Před čištěním přístroj nechte vychladnout.

Tento přístroj můžete čistit vlhkou látkou, ale nikdy nesmí být ponořen do vody nebo jiné tekutiny!

Tento přístroj je v souladu s evropskými směrnicemi 2004/108/ES, 2009/125/ES, 2006/95/ES a s nařízením ES č. 1275/2008.



## ZÁRUKA

Záruční podmínky značky VALERA:

1. Záruka vztahující se na tento spotřebič je stanovena naším zástupcem v zemi prodeje. Ve Švýcarsku a zemích řídicích se podle direktivy Evropské Unie 44/99/CE je záruční doba stanovena na 24 měsíců pro využití v domácnosti a 12 měsíců pro profesionální a podobné použití. Záruční doba začíná běžet od data nabytí spotřebiče koupí, jak je uvedeno na záručním listu (popř. účtence) nebo faktuře a potvrzeném razítkem prodejce.
  2. Záruka je uplatnitelná oproti předložení záručního listu (popř. účtence) nebo faktury.
  3. Záruka se vztahuje na odstranění závad, vyplývajících z prokazatelných chyb materiálu nebo zpracování, vzniklých v průběhu záruční doby. Odstranění závad bude provedeno jejich opravou, popř. výměnou za bezvadné zboží. Záruka se nevztahuje na jakékoliv poškození vzniklé v důsledku nesprávného připojení ke zdroji energie, nevhodného použití, rozbití, běžného opotřebení a nerespektování instrukcí v návodu k použití.
  4. Veškeré další reklamace, včetně eventuálního zevnějšího poškození přístroje, jsou vyloučeny, pokud náš závazek není právně vymahatelný.
  5. Záruční servis je zdarma; neovlivňuje datum vypršení záruky.
  6. Záruka se stává bezpředmětnou, pokud oprava přístroje byla provedena neautorizovaným servisem.
- V případě zjištění závady vraťte zabalený přístroj společně se záručním listem s řádně uvedeným datem a razítkem servisního centru značky Valera nebo prodejci, který jej zašle na servisní centrum oficiálního dovozce.



Symbol  na výrobku nebo jeho balení udává, že tento výrobek nepatří do domácího odpadu. Je nutné jej odvézt do sběrného místa pro recyklaci elektrického a elektronického zařízení. Zajištěním správné likvidace tohoto výrobku pomůžete zabránit negativním důsledkům pro životní prostředí a lidské zdraví, které by jinak byly způsobeny nevhodnou likvidací tohoto výrobku. Podrobnější informace o recyklaci tohoto výrobku zjistíte u příslušného místního úřadu, služby pro likvidaci domovního odpadu nebo v obchodě, kde jste výrobek zakoupili.



## INSTRUCȚIUNI DE OPERARE - Type 655.01

Citiți cu atenție aceste instrucțiuni înainte de a utiliza aparatul.

Disponibile și pe site-ul <http://www.valera.com/>

### AVERTISMENTE DE SIGURANȚĂ:

- Important: Pentru a garanta o protecție suplimentară, se recomandă să montați în instalația electrică de la care este alimentat aparatul un întrerupător diferențial cu un curent de intervenție de maximum 30 mA. Pentru mai multe informații consultați un electrician de încredere.
- Verificați ca aparatul să fie perfect uscat înainte de a-l utiliza.



- **ATENȚIE:** Nu folosiți aparatul în apropierea căzilor de baie, a chiuvetelor sau a altor recipiente care conțin apă.
- Acest aparat poate fi utilizat de copii începând cu vârsta de 8 ani și de persoane cu capacități fizice, senzoriale sau mentale reduse, sau lipsite de experiență și de cunoștințe, dacă acestea sunt supravegheate în mod adecvat sau dacă au fost instruite în legătură cu folosirea în siguranță a aparatului și dacă își dau seama de pericolele asociate cu acesta.
- Copiii nu trebuie să se joace cu aparatul.
- Operațiile de curățare și de întreținere nu trebuie să fie efectuate de copii fără supraveghere.
- Evitați contactul dintre suprafețele calde ale aparatului și față, gât sau alte părți ale corpului. Mânuiți aparatul ținându-l de mâner și înlocuiți accesoriile ținându-le de partea de protecție din plastic.
- Lăsați să se răcească părțile de metal înainte să le atingeți.
- Nu folosiți aparatul dacă nu funcționează corect. Nu încercați să reparați defecțiunile, duceți aparatul la un service. Dacă este deteriorat cablul de alimentare, trebuie să fie înlocuit de către producător sau de serviciul său de asistență tehnică, sau oricum de către o persoană cu o calificare similară, astfel încât să se evite orice risc.
- Când aparatul este utilizat în baie, scoateți-l din priză după utilizare, pentru că apropierea apei reprezintă un pericol chiar și atunci când aparatul este stins.

- Conectați aparatul numai la o sursă de curent alternativ și verificați ca tensiunea din rețea să corespundă cu cea indicată pe aparat.
- **Nu introduceți aparatul în apă sau alte lichide.**
- **Nu așezați aparatul într-un loc de unde poate cădea în apă sau alte lichide.**
- **Nu încercați să scoateți nici un aparat electric căzut în apă: scoateți-l din priză imediat.**
- În timpul funcționării nu puneți aparatul pe suprafețe sensibile la căldură.
- După folosire opriți aparatul și scoateți-l din priză. Nu trageți de cablu la scoaterea din priză.
- Nu scoateți aparatul din priză dacă aveți mâinile ude.
- Permiteți aparatului să se răcească după folosire și nu înfășurați niciodată cablul în jurul lui. Verificați din când în când dacă nu au apărut defecțiuni la cablu.
- Evitați contactul dintre cablu și părțile de metal când acestea încă mai sunt calde.
- Folosiți aparatul numai pe părul uscat.
- Nu utilizați aparatul pe peruci cu păr din material sintetic.
- Elementele care constituie ambalajele aparatelor electrice (pungi de plastic, cutie de carton etc.) trebuie ținute departe de copii pentru că ele pot prezenta un pericol pentru ei.
- Acest aparat trebuie folosit doar în scopul în care a fost proiectat. Orice altă întrebuințare poate fi considerată improprie și de asemenea periculoasă. Fabricantul nu poate fi considerat răspunzător pentru eventualele pagube produse de folosirea improprie sau greșită.
- Nu folosiți fixativ în timp ce aparatul este pornit.
- Păstrați plăcile curate și fără praf, fixativ, gel pentru păr.
- Evitați supraîncălzirea, care e periculoasă, este recomandabil ca întreaga lungime a cablului să fie întinsă.

## **MOD DE UTILIZARE**

### **Componente**

1. Aparat
2. Plăci de întins părul
3. Întrerupător ON/OFF
4. Selector temperaturi
5. Indicator "gata de utilizare"

### **Aprinderea și stingerea aparatului**

Pentru a aprinde aparatul să introduceți ștecherul în priza de curent și să poziționați întrerupătorul (fig. 1, det. 3) pe ON. Pentru a-l stinge, poziționați întrerupătorul (fig. 1, det. 3) pe OFF (Stins) și scoateți ștecherul din priză.

## Important:

nu lăsați aparatul nesupravegheat în timpul funcționării.

## Selectarea temperaturii

Pentru a selecta temperatura de utilizare rotiți selectorul (fig. 1, det. 4) în dreptul valorii dorite. Se pot alege temperaturi diferite în funcție de tipul de păr:

- până la 150°C pentru păr fin, neted
- până la 180°C pentru păr fin, ondulat
- până la 210°C pentru păr gros, creț

Când indicatorul luminos (fig. 1, det. 5) începe să clipească intermitent, înseamnă că aparatul a atins temperatura dorită.

## MOD DE FOLOSIRE

- Părul proaspăt spălat și uscat permite obținerea celor mai bune rezultate.
- Când folosiți aparatul pentru prima dată e bine să faceți încercări pe zone restrânse ale părului.

Acest aparat a fost studiat pentru a îndrepta, a netezi și a vă coafa părul, conferindu-i o strălucire mai mare. Pentru a utiliza aparatul procedați după cum urmează: lăsați aparatul să atingă temperatura dorită. Separați părul în șuvițe de circa 5 cm. Puneți câte o șuviță între plăcile de întindere și închideți-le strângând tare mânerul. Pentru a obține un **efect de netezire**: faceți să alunece încet plăcile pe șuvițele de păr, începând de la rădăcină și până la vârful (fig. 2). Dacă este necesar se repetă operația până când se obține efectul dorit. Pentru a realiza **bucle și onduleuri** urmați exemplul din figurile 3, 4, 5. Lăsați părul să se răcească înainte de pieptănare sau de periere.

Important: prin utilizarea prelungită și repetată a aparatului la temperaturi ridicate, efectul de netezire al plăcii se poate menține timp îndelungat. În aceste cazuri, părul revine foarte greu la starea sa naturală.

## CURĂȚAREA ȘI ÎNTREȚINEREA

Întotdeauna scoateți aparatul din priză înainte de curățare!

Lăsați să se răcească aparatul înainte de a trece la curățarea sa.

Puteți curăța aparatul cu ajutorul unui tifon umed, dar nu-l introduceți niciodată în apă sau în oricare alt lichid!

Acest aparat este conform cu Directivele europene 2004/108/CE, 2009/125/CE, 2006/95/CE și cu regulamentul (CE) Nr. 1275/2008.



## GARANȚIE

VALERA garantează produsul pe care l-ați cumpărat în următoarele condiții:

- Sunt valabile condițiile de garanție stabilite de dealer-ul nostru oficial în țara de cumpărare. În Elveția și în țările în care e în vigoare directiva europeană 44/99/CE, perioada de garanție este de 24 de luni, pentru uz casnic, și de 12 luni, pentru uz profesional sau similar. Perioada de garanție începe de la data de cumpărare a aparatului. Ca dată de cumpărare este considerată data care rezultă sau din prezentul certificat de garanție, completat în mod corect și ștampilat de vânzător, sau din documentul de cumpărare.
- Garanția este aplicabilă doar în prezența certificatului de garanție sau a facturii de vânzare.
- Garanția acoperă eliminarea defectelor apărute în perioada de garanție provenite de la problemele materialului sau vina producătorului. Eliminarea defecțiunilor va fi făcută fie prin repararea aparatului, fie prin înlocuirea lui. Garanția nu este valabilă în cazul conectării aparatului la o sursă improprie de curent, folosire incorectă, trântire sau nerespectarea instrucțiunilor de folosire.
- Orice alte plângeri, fie ele de natură exterioară aparatului sunt excluse, doar dacă este din vîng noastră.
- Serviceul nu afectează termenul de expirare al garanției.
- Garanția devine invalidă dacă reparațiile sunt făcute de un service neautorizat.



Simbolul  de pe produs sau de pe ambalaj indică faptul că produsul nu trebuie aruncat împreună cu gunoiul menajer. Trebuie predat la punctul de colectare corespunzător pentru reciclarea echipamentelor electrice și electronice. Asigurându-vă că ați eliminat corect produsul, ajutați la evitarea potențialelor consecințe negative pentru mediul înconjurător și pentru sănătatea persoanelor, consecințe care ar putea deriva din aruncarea necorespunzătoare a acestui produs. Pentru mai multe informații detaliate despre reciclarea acestui produs, vă rugăm să contactați biroul local, serviciul pentru eliminarea deșeurilor sau magazinul de la care l-ați achiziționat.

## INSTRUKCJA UŻYCIA - Type 655.01

Przed przystąpieniem do obsługi urządzenia należy przeczytać niniejsze zalecenia.

Dostępne również na stronie [www.valera.com](http://www.valera.com)

### OSTRZEŻENIA DOTYCZĄCE BEZPIECZEŃSTWA

- Ważne: W celu zapewnienia dodatkowej ochrony zaleca się zamontowanie w instalacji elektrycznej wyłącznika różnicowo-prądowego o prądzie wyłączającym nieprzekraczającym 30 mA. W celu uzyskania dodatkowych informacji należy się zwrócić do kompetentnego elektryka.
- Przed użyciem upewnić się, że urządzenie jest całkowicie suche.
-  UWAGA: Nie używać urządzenia w pobliżu wanny, umywalki lub innych zbiorników z wodą.
- Urządzenie może być obsługiwane przez dzieci w wieku powyżej 8 lat oraz osoby o ograniczonej sprawności fizycznej, umysłowej lub sensorycznej, bądź nieposiadające odpowiedniej wiedzy czy doświadczenia, pod warunkiem, że odbywa się to pod odpowiednim nadzorem, bądź zostały one poinstruowane w zakresie sposobu jego bezpiecznej obsługi i są świadome związanych z tym zagrożeń.
- Pilnować, aby dzieci nie bawiły się urządzeniem.
- Czyszczenie i konserwacja nie mogą być wykonywane przez dzieci pozbawione nadzoru.
- Unikać kontaktu gorących powierzchni urządzenia z twarzą, szyją lub innymi częściami ciała. Obsługiwać urządzenie trzymając za uchwyt i wymieniać akcesoria trzymając je za odpowiednie osłony plastikowe.
- Przed dotykaniem części metalowych poczekać aż ostygną.
- Nie używać urządzenia, jeśli pojawią się nieprawidłowości w jego funkcjonowaniu. Nie próbować samemu naprawiać urządzenia elektrycznego, lecz zwrócić się do wykwalifikowanego technika. Jeżeli przewód zasilający jest uszkodzony, ze względów bezpieczeństwa musi zostać wymieniony przez producenta, autoryzowany serwis lub osobę o podobnych kwalifikacjach.
- Jeśli urządzenie jest używane w łazience, po zakończeniu jego używania należy wyjąć wtyczkę z kontaktu, ponieważ bliskość wody stanowi zagrożenie, pomimo że urządzenie jest wyłączone.
- Podłączać urządzenie wyłącznie do prądu zmiennego i sprawdzić, czy napięcie w sieci odpowiada podanemu na urządzeniu.
- **Nigdy nie zanurzać urządzenia w wodzie lub innych cieczach.**
- **Nie kłaść urządzenia w miejscu, z którego mogłoby spaść do wody lub innych cieczy.**

- Nie próbować wyciągać urządzenia elektrycznego, które wpadło do wody: natychmiast wyjąć wtyczkę z gniazda elektrycznego.
- Upewnić się, że urządzenie jest całkowicie suche przed jego użyciem.
- Podczas użycia nie kłaść urządzenia na powierzchniach nieodpornych na ciepło.
- Po użyciu należy zawsze wyłączyć urządzenie i wyjąć wtyczkę z gniazda elektrycznego. Nie wyciągać wtyczki za kabel.
- Nie wyciągać wtyczki z gniazda mokrymi rękami.
- Przed odłożeniem urządzenia poczekać aż ostygnie i nigdy nie owijać przewodu wokół niego. Okresowo sprawdzać, czy kabel nie jest uszkodzony.
- Uważać, by kabel nie dotykał części metalowych, gdy są one jeszcze gorące.
- Używać urządzenia do suchych włosów.
- Nie używać urządzenia do peruk z włosami z materiałów syntetycznych.
- Elementów wchodzących w skład opakowania urządzenia (woreczki plastikowe, pudełko z kartonu, itp.) nie wolno zostawiać w zasięgu dzieci, ponieważ są potencjalnym źródłem zagrożenia.
- Urządzenie może być stosowane wyłącznie do celu, do którego zostało zaprojektowane. Każde inne zastosowanie będzie uznane za niewłaściwe, czyli niebezpieczne. Producent nie ponosi odpowiedzialności za ewentualne szkody wynikłe z niewłaściwego lub błędnego użycia.
- Nie używać lakieru do włosów przy włączonym urządzeniu.
- Utrzymywać płyty w czystości, usuwać kurz, lakier i żel do układania włosów, itp.
- W celu uniknięcia niebezpiecznego przegrzania się urządzenia, zaleca się rozwinięcie kabla zasilającego na całą jego długość.

## **SPOSÓB UŻYCIA**

### **Elementy**

1. Urządzenie
2. Płytki prostujące
3. Przełącznik ON/OFF (wł./wyt.)
4. Przełącznik wyboru temperatury
5. Wskaźnik gotowości do użycia

### **Włączanie i wyłączanie urządzenia**

Aby włączyć urządzenie, wystarczy włożyć wtyczkę do gniazdka zasilania i ustawić przełącznik (rys. 1 odn. 3) w pozycji ON. Aby je wyłączyć, należy ustawić przełącznik (rys. 1, odn. 3) w pozycji OFF i wyjąć wtyczkę z gniazdka.

### **Ważne:**

nie pozostawiać nigdy włączonego urządzenia bez nadzoru.

## Wybór temperatury

Aby wybrać temperaturę, należy ustawić przełącznik (rys. 1 odn. 4) na żądanej wartości.  
W zależności od typu włosów można wybrać różne temperatury :

do 150°C w przypadku włosów cienkich/delikatnych, prostych  
do 180°C w przypadku włosów cienkich/delikatnych, falistych  
do 210°C w przypadku włosów grubych, kręconych

Gdy podświetlany wskaźnik (rys.1, odn.5) zaczyna migać; oznacza to, że urządzenie osiągnęło ustawioną temperaturę.

## WSKAZÓWKI DOTYCZĄCE UŻYCIA URZĄDZENIA

- Najlepiej do układania nadają się włosy zaraz po umyciu i wysuszeniu.
  - Przy pierwszym użyciu urządzenia zaleca się robienie prób na małych fragmentach fryzury.
- To urządzenie zostało zaprojektowane do prostowania, wygładzania i układania włosów, równocześnie nadając im większy blask. Przed użyciem prostownicy należy odczekać, aż osiągnie ona żądaną temperaturę. Następnie podzielić włosy na kosmyki o szerokości ok. 5 cm. Wkładać jeden kosmyk na raz między płyty prasujące i zamykać je dociskając mocno uchwyty.
- Aby otrzymać **efekt wygładzenia**: wolno przesuwając prostownicę wzdłuż włosów, od korzeni do końcówek (rys.2). Jeśli trzeba, powtórzyć operację aż do osiągnięcia żądanego efektu.
- Aby otrzymać **loki i skręty** należy postępować zgodnie ze wskazówkami podanymi na rysunkach 3,4,5. Początek aż włosy ostygną, rozczesać.

Ważne: częste korzystanie z urządzenia przez dłuższy czas w wysokich temperaturach może spowodować utrwalenie efektu wyprostowania włosów. W takich przypadkach włosy z trudem odzyskują naturalny skręt.

## CZYSZCZENIE I KONSERWACJA

Przed czyszczeniem urządzenia należy zawsze wyjąć wtyczkę z gniazda elektrycznego!  
Przed przystąpieniem do czyszczenia odczekać, aż urządzenie całkowicie ostygnie.

To urządzenie jest zgodne z wymaganiami dyrektyw europejskich 2004/108/WE, 2009/125/WE, 2006/95/WE oraz rozporządzeniem (WE) nr 1275/2008.



## GWARANCJA

VALERA udziela gwarancji na zakupione przez Państwa urządzenie na następujących warunkach:

1. Obowiązują warunki gwarancji określone przez oficjalnego dystrybutora w kraju zakupu. W Szwajcarii oraz w krajach, w których obowiązuje Dyrektywa europejska 44/99/CE, okres gwarancji wynosi 24 miesiące, w przypadku jeśli urządzenie jest przeznaczone do użytku domowego lub 12 miesięcy, jeśli urządzenie jest przeznaczone do użytku profesjonalnego lub podobnego. Okres gwarancji jest liczony od daty zakupu urządzenia. Za datę zakupu uważa się datę podaną na niniejszej karcie gwarancyjnej prawidłowo wypełnionej i podpisanej przez sprzedawcę lub na dowodzie zakupu.
2. Gwarancja obowiązuje jedynie po okazaniu niniejszej karty gwarancyjnej lub dowodu zakupu.
3. Gwarancja obejmuje usunięcie wszystkich usterek spowodowanych wadami materiałów lub wykonania, jakie pojawiają się w okresie gwarancji. Usunięcie usterek w urządzeniu może polegać na naprawie lub wymianie produktu. Gwarancja nie obejmuje usterek ani szkód spowodowanych podłączeniem do zasilania niezgodnie z normą, nieprawidłową eksploatacją produktu oraz nieprzestrzeganiem zasad użytkowania.
4. Wszelkie roszczenia, a w szczególności dotyczące odszkodowań za ewentualne szkody powstałe poza urządzeniem, są niniejszym wyłączone za wyjątkiem ewentualnej odpowiedzialności wyrażnie określonej w obowiązujących przepisach prawa.
5. Serwis gwarancyjny jest zapewniany bez obciążenia; serwis nie powoduje przedłużenia gwarancji ani rozpoczęcia nowego okresu gwarancyjnego.
6. Gwarancja wygasa, jeśli w przypadku napraw lub modyfikacji urządzenia przez osoby nieupoważnione. W razie uszkodzenia, zwrócić urządzenie w opakowaniu wraz z prawidłowo wypełnioną kartą gwarancyjną, opatrzoną datą i pieczęcią sprzedawcy do jednego z naszych Autoryzowanych Centrów Serwisowych lub do sprzedawcy. Stamtąd urządzenie zostanie przesłane do oficjalnego importera w celu dokonania naprawy gwarancyjnej.



symbol  na produkcie lub opakowaniu oznacza, że tego produktu nie wolno traktować, tak jak innych odpadów domowych. Należy oddać go do właściwego punktu skupu surowców wtórnych zajmującego się złomowanym sprzętem elektrycznym i elektronicznym. Właściwa utylizacja i złomowanie pomagają w eliminacji niekorzystnego wpływu złomowanych produktów na naturalne środowisko oraz zdrowie. Aby uzyskać szczegółowe dane dotyczące możliwości recyklingu niniejszego urządzenia, należy skontaktować się z lokalnym Urzędem Miasta, służbami oczyszczania miasta lub sklepem, w którym produkt został zakupiony.

### אזהרות:

1. לפני כל שימוש במכשיר יש לוודא כי הוא איננו רטוב אלא יבש לגמרי.
2. אין להשתמש במכשיר זה בקרבת: אמבטיות, מקלחות, כיורים או כלים אחרים המכילים מים.
3. לפני השימוש בדוק תמיד את תקינות כבל החשמל. 
4. במידה והמכשיר נפגע או ניזוק אין להשתמש במכשיר אלא להפנותו לטכנאי מוסמך, אין לנסות לתקן את המכשיר.
5. במידה וכבל החשמל ניזוק, יש להחליפו על ידי היצרן, סוכן שירות או אדם מוסמך כדי למנוע סכנה.
6. תהליכי ניקיון המכשיר יעשו אך ורק על ידי אדם מבוגר.
7. מכשיר זה איננו מיועד לשימוש על ידי אנשים (כולל ילדים) עם בעיות ויכולות פיסיות מוגבלות, נפשיות, או היעדר ניסיון וידע, במידה וכן דרוש אדם מבוגר אשר יפקח על שימושם במכשיר.
8. יש להימנע מנגיעה של המכשיר בכל אזור חשוף בגוף.
9. לפני ניקיון המכשיר יש לתת לפלטות החימום להתקרר ורק לאחר מכן לנקותו.
10. לעולם אין לטבול את המכשיר במים או נוזלים אחרים.
11. יש לאחסן את המכשיר במקום יבש על מנת שלא ייוצר שום מגע עם מים.
12. במידה והמכשיר נפל למים יש לנתק את כבל החשמל באופן מידי!
13. בעת השימוש אין להניח את המכשיר על חפצים הרגישים לחום.
14. לאחר כל שימוש במכשיר יש להוציאו מהחשמל על ידי משיכה של התקע, ולא על ידי משיכה של הכבל.
15. בסוף השימוש אין להוציא את המחליק בעזרת ידיים

רטובות.

16. לאחר השימוש לאפשר למכשיר להתקרר ורק אז החזר אותו למקומו. לעולם אין לגלגל את הכבל מסביב למכשיר.
17. מעת לעת בדקו כי כבל החשמל איננו ניזוק.
18. יש לוודא כי כבל החשמל איננו יבוא במגע עם הפלטות כאשר הן חמות.
19. יש להשתמש במכשיר אך ורק כאשר השיער יבש.
20. אין להשתמש במכשיר לשיער סינטטי.
21. יש להרחיק כל אלמנט שעלול להיות מסוכן מהישג ידם של ילדים (קרטון, זכוכית, ניילון וכו').
22. מכשיר זה נועד אך ורק לשימוש לשיער. כל שימוש אחר במכשיר זה ייחשב ללא תקין. אין היבואן אחראי על תקלות הנובעות משימוש חורג במכשיר.
23. אין להשתמש בתכשירים לשיער בזמן פעולת המכשיר.
24. יש לשמור על הפלטות נקיות.

#### **חלקים:**

1. גוף המכשיר.
2. פלטות.
3. לחצן הפעלה/כיבוי.
4. לחצן קביעת טמפרטורה.
5. תאורת אינדיקציה מתי ניתן להתחיל לעבוד עם המכשיר.

#### **הפעלה וכיבוי של המכשיר:**

תחילה יש לחבר את התקע לחשמל. בכדי להפעיל את המכשיר יש להעביר את המתג למצב ON (מצב דלוק), ועל מנת לכבות את המכשיר יש להעביר אותו למצב OFF (מצב כבוי) ולהוציא את התקע מהחשמל.

\* **אזהרה: לעולם אין להשאיר את המכשיר דולק ללא השגחה!**

הגדרות טמפרטורה

בכדי לבחור את הטמפרטורה יש לסובב את הווסת ולקבוע באיזו טמפרטורה נרצה להשתמש. עד 150 מעלות צלזיוס לשיער דק וחלק. עד 180 מעלות צלזיוס לשיער דק וגלי. עד 210 °C לשיער עבה ומתולתל.

כאשר האור התחיל להבהב זה אומר שהמכשיר הגיע לטמפרטורה הרצויה.

#### **ניקיון ותחזוקה:**

- \* לפני תחילת ניקיון המכשיר יש להסיר את התקע מהחשמל.
- \* לאחר שהמכשיר כובה יש לתת לו להתקרר.
- \* ניתן לנקות את המכשיר במטלית לחה אך לעולם לא במטלית רטובה ולא בזרם מים, נוזל אחר וחומרי ניקוי!



VALERA מבטחת את המוצר שקנית במידה והתקיימו התנאים הבאים:

1. תנאי האחריות של מוצרי VALERA מוגדרים על ידי היבואן של אותה המדינה שממנה נקנה המוצר. בשוויץ ובמדינות המאיחוד האירופי ניתנת אחריות של 24 חודשים לשימוש ביתי ו12 חודשים לשימוש מקצועי או שימוש דומה לו. תקופת האחריות מתחילה מיום רכישת קניית המוצר, מהתאריך הנקוב על חשבונית הקניה.
2. האחריות תקפה רק באמצעות חשבונית הקניה המתקבלת בעת הקניה.
3. האחריות מכסה כל בעיה הגורמת לתפקוד לקוי של המוצר שנגרמה עקב פגם ביצור או בטיב החומר של המוצר לכל אורך תקופת האחריות.
- במידה והמכשיר ניזוק בתקופת האחריות יוחלט במרכז השירות לתקן את המוצר או להחליפו במידת הצורך. האחריות לא תחל על מוצר שנעשה בו שימוש בניגוד להוראות השימוש, על שברים, בעיות חיבור לשקע החשמל, ושימוש לא ראוי.
4. כל תלונות עקב פגמים חיצוניים שנגרמו למכשיר יידחו ולא יכללו באחריות, חוץ ממה שצוין לעיל עקב פגמים בתפעול המכשיר.
5. שירות האחריות מתבצע ללא כל חיוב ואין לה כל השפעה על תקופת האחריות.
6. האחריות מתבטלת במידה ונעשה תיקון של המכשיר על ידי אדם שאינו מוסמך על ידי החברה.



סמל זה  שעל המוצר או על אריזתו, מציינ כי מוצר זה לא יטופל כאשפה ביתית. במקום זאת, יש למסור/לשים בנקודת איסוף למחזור של ציוד חשמלי ואלקטרוני. על ידי הבטחה זו המוצר מסולק בדרך נכונה, ובכך תסייע למנוע תוצאות שליליות אפשריות לסביבה ולבריאות האדם, שעלולות להיגרם על ידי שימוש וטיפול בלתי הולמים במוצר זה. לקבלת מידע מפורט יותר על מחזור מוצר זה, יש לפנות לראשות המקומית, לחנות בה קנית את המוצר או לגורמים הנוגעים בדבר. חשוב מאוד - אם פתיל הזינה/שנאי ניזוק כדי להימנע מסכנה, החלפתו תיעשה על ידי היצרן, סוכן השירות שלו, או על ידי אדם מוסמך אחר. האריזה מורכבת מחומרים ידידותיים לסביבה, אנא זרקו את האריזה למיכל מחזור.

## UPUTSTVO ZA UPOTREBU - TIP 655.01

Pre upotrebe aparata pažljivo pročitajte ovo uputstvo.

Dostupne i na web sajtu [www.valera.com](http://www.valera.com)

### INFORMACIJE O BEZBEDNOSTI

- **VAŽNO:** Da bi se obezbedila dodatna zaštita, savetuje se da se na električnoj instalaciji preko koje se napaja električni uređaj, instalira diferencijalni prekidač čija struja aktiviranja nije veća od 30 mA. Za bliže informacije obratite se elektrotehničaru u koga imate poverenje.
- Pre upotrebe uverite se u to da je uređaj potpuno suv.
-  **PAŽNJA:** Nemojte upotrebljavati ovaj uređaj u blizini kade, lavaboja ili drugih sudova u kojima se nalazi voda.
- Ovaj uređaj mogu da koriste deca starija od 8 godina i osobe sa smanjenim fizičkim i mentalnim sposobnostima, ili osobe kojima nedostaje iskustvo ili znanje, ukoliko se nalaze pod nadzorom ili su primile uputstva u vezi sa korišćenjem uređaja na bezbedan način i koje su svesne postojećih opasnosti.
- Deca ne smeju da se igraju sa ovim uređajem.
- Radove na čišćenju i održavanju ne smeju da obavljaju deca bez nadzora.
- Sprečite da vruće površine uređaja dođu u kontakt sa licem, vratom ili bilo kojim drugim delovima tela. Uređaj koristite držeći ga za ručku, a kada menjate dodatke, držite ih za plastične delove.
- Sačekajte da se metalni delovi ohlade, pre nego što ih dodirnete.
- U slučaju oštećenja kabla za električno napajanje, mora se zameniti od strane proizvođača, njegovog ovlašćenog servisera ili stručne osobe, kako bi se izbegle sve moguće opasnosti.
- U slučaju da uređaj koristite u kupatilu, isključite ga iz struje posle korišćenja, jer blizina vode predstavlja opasnost čak i kada je uređaj isključen.
- Uključite uređaj isključivo u utičnicu naizmjenične struje i proverite da li električni napon u vašoj utičnici odgovara naponu koji je označen na utisnutoj pločici vašeg uređaja.
- **Ne uranjajte uređaj u vodu ili druge tečnosti.**

- **Nikada ne stavljajte uređaj na mesta sa kojih može pasti u vodu ili druge tečnosti.**
- **Nikad ne pokušavajte izvaditi uređaj koji je pao u vodu, već ga odmah isključite iz struje.**
- Tokom upotrebe nemojte spuštati uređaj na površine koje su osteljive na toplotu.
- Isključite uređaj iz struje kada ga ne koristite, ali to nemojte činiti povlačenjem za kabal.
- Nemojte isključivati uređaj iz utičnice ukoliko su vam mokre ruke.
- Uvek sačekajte da se uređaj ohladi pre nego što ga odložite, i nikada ne obmotavajte kabal oko uređaja.
- Povremeno proverite da kabal nije oštećen.
- Sprečite da kabl dođe u kontakt sa metalnim delovima uređaja dok su oni još topli.
- Uređaj koristite na suvoj kosi.
- Nemojte koristiti uređaj na perikama koje su napravljene od sintetičke kose.
- Ne koristite uređaj ako ne radi ispravno. Ne popravljajte sami električni uređaj, već se obratite ovlašćenom servisnom centru.
- Pakovanje ovog uređaja (plastična kesa, kartonska kutija,..) držite dalje od dece jer to za njih predstavlja potencijalnu opasnost.
- Uređaj sme da se koristi samo u svrhe koje su jasno naglašene. Svaka druga upotreba se ne smatra odgovarajućom, i kao takva je opasna. Proizvođač ne preuzima nikakvu odgovornost u slučaju kvara izazvanog nepravilnim rukovanjem.
- Nemojte koristiti lak za kosu dok je uređaj uključen.
- Redovno čistite grejne ploče.
- Da bi ste izbegli opasna pregrevanja, savetuje se da odmotate celu dužinu kabla.

## **UPUTSTVO ZA RAD**

### **DELOVI**

1. Aparat
2. Ploče za ispravljanje kose
3. Prekidač ON/OFF
4. Prekidač za temperaturu
5. Indikator spremnosti za rad

### **Uključenje i isključenje aparata**

Da uključite aparat, uključite utikač u utičnicu i stavite prekidač (sl. 1, stavka 3) u položaj ON. Da ga isključite, okrenite prekidač (sl. 1, stavka 3) u položaj OFF i izvucite utikač iz utičnice.

### **Važno:**

**Nemojte nikada uključen aparat ostavljati bez nadzora.**

## Podešavanje temperature

Da podesite temperaturu, okrenite prekidač (sl. 1, stavka 4) na željenu vrednost. Možete birati različite temperature zavisno od tipa kose koja se oblikuje:

do 150°C za tanku, ravnu kosu  
do 180°C za tanku, talasastu kosu  
do 210°C za gustu, loknastu kosu

Kada svetlo (sl. 1, stavka 5) počne da treperi, to znači da je aparat dostigao željenu temperaturu.

## SAVETI ZA RUKOVANJE:

- Tek oprana i osušena kosa može se lakše oblikovati.
- U prvih par navrata kada koristite ovaj aparat, preporučuje se da ga koristite na manjim delovima vaše kose. Ovaj aparat predviđen je za ravnanje, ispravljanje i oblikovanje vaše kose, ostavljajući je u punom sjaju. Da biste koristili aparat, postupite kako sledi: sačekajte da se aparat zagreje dok ne dostigne željenu temperaturu. Podelite kosu u delove oko 5 cm širine. Stavljajte jedan po jedan pramen između ploča za ravnanje i zatvorite ploče pritiskajući držače.

Da biste postigli **efekat ravne kose**, polako povlačite ispravljač da klizi kroz kosu od korena ka krajevima (sl. 2). Ako je potrebno, ponovite postupak sve dok ne postignete željeni efekat.

Da biste dobili **čvrste ili opuštene lokne**, postupite kao što je prikazano na slikama 3, 4 i 5. Sačekajte da vam se kosa ohladi pre češljanja ili četkanja.

Napomena: duža i ponavljana upotreba ovog aparata na visokoj temperaturi može prouzrokovati dugoročan

## ČIŠĆENJE I ODRŽAVANJE

Uvek izvadite utikač iz utičnice pre početka čišćenja aparata!

Ostavite aparat i delove da se potpuno ohlade pre čišćenja.

Aparat možete očistiti vlažnom krpom ali ga nikada ne smete uroniti u vodu ili neku drugu tečnost!

Ovaj aparat je u saglasnosti sa Evropskim Direktivama 2004/108/EC, 2009/125/EC, 2006/95/EC i Regulativom (EC) Br. 1275/2008.



## GARANCIJA

Valera izdaje garanciju za uređaj koji ste kupili pod sledećim uslovima:

1. Uslovi garancije za ovaj uređaj su onakvi kako ih određuje prodavač u zemlji prodaje. U Švajcarskoj i drugim zemljama koje su podložne Evropskoj Direktivi 44/99/CE period garancije iznosi 24 meseca za korišćenje u domaćinstvima a 12 meseci pri profesionalnoj ili sličnoj upotrebi. Period garancije počinje sa datumom prodaje/kupovine, kako je navedeno na garantnom listu koji se obično ispunjava i overava od strane prodavača ili na samom računuu prodaje.
2. Garancija vredi samo uz podnošenje važećeg garantnog lista ili računa prodaje.
3. Garancija pokriva otklanjanje svih kvarova nastalih tokom garancijskog perioda, a nastalih zbog dokazanih nedostataka u materijalu ili kvalitetu izrade. Otklanjanje nedostataka izvodi se bilo popravkom uređaja ili zamenom. Garancija ne pokriva bilo koju štetu nastalu zbog pogrešnog spajanja na električnu mrežu, neispravnog korišćenja, lomova, normalnog trošenja i neusklađenosti sa uputstvom za upotrebu.
4. Sva druga potraživanja bilo koje prirode, uključujući moguća oštećenja izvan opsega rada uređaja, isključena su, osim ako je odgovornost zakonsko obavezna.
5. Garantni servis se izvodi bez nadoknade i nije podložan datumu isteka garancije.
6. Garancija ne važi u slučajevima kada popravke izvode neovlašćene osobe.

Samo za Ujedinjeno Kraljevstvo: ova garancija ni na koji način ne ugrožava vaša prava po statutarom pravu. U slučaju kvarova, molimo da uređaj vratite odgovarajuće zapakovan zajedno sa garantnim listom koji je važeće datumiran i overen, u naš Valera servisni centar ili jednako prodavaču koji će uređaj zatim poslati službenom uvozniku na garantni servis.



Simbol  na proizvodu ili na našem pakovanju ukazuje na to da ovaj proizvod ne treba da se tretira kao kućno đubre. Umesto toga, treba ga predati na odgovarajućem mestu gde se prikuplja električna i elektronska oprema za reciklažu. Time što ćete obezbediti da se ovaj proizvod odstrani na pravilan način, vi ćete pomoći sprečavanju potencijalno negativnih posledica za životnu sredinu i ljudsko zdravlje, koje bi mogle biti izazvane neodgovarajućim rukovanjem otpadom koji potiče od ovog proizvoda. Za detaljnije informacije o recikliranju ovog proizvoda, obratite se odgovarajućim lokalnim organima, službi za odnošenje kućnog đubreta ili prodavcu od kojeg ste kupili proizvod.

## ΟΔΗΓΙΕΣ ΧΡΗΣΗΣ - Type 655.01

Διαβάστε προσεκτικά τις οδηγίες αυτές πριν χρησιμοποιήσετε τη συσκευή.

Τα προϊόντα είναι επίσης διαθέσιμα στην ιστοσελίδα [www.valera.com](http://www.valera.com)

### ΟΔΗΓΙΕΣ ΑΣΦΑΛΕΙΑΣ

- Σημαντικό: Για μεγαλύτερη προστασία, συνιστάται να τοποθετήσετε στην ηλεκτρική εγκατάσταση από την οποία τροφοδοτείται η συσκευή ένα διαφορικό διακόπτη με ρεύμα λειτουργίας έως 30 mA. Για περισσότερες πληροφορίες, απευθυνθείτε σε έναν έμπειρο ηλεκτρολόγο.
- Βεβαιωθείτε ότι η συσκευή είναι εντελώς στεγνή πριν από τη χρήση
-  ΠΡΟΣΟΧΗ: Μη χρησιμοποιείτε τη συσκευή αυτή κοντά σε μπανιέρες, νεροχύτες ή άλλα δοχεία που περιέχουν νερό.
- Η συσκευή αυτή μπορεί να χρησιμοποιηθεί από παιδιά ηλικίας 8 ετών και άνω, καθώς και από άτομα με μειωμένες σωματικές, αισθητήριες ή διανοητικές ικανότητες ή με έλλειψη εμπειρίας και γνώσεων εφόσον βρίσκονται υπό επίβλεψη ή έχουν λάβει οδηγίες σχετικά με την ασφαλή χρήση της συσκευής και έχουν κατανοήσει τους σχετικούς κινδύνους.
- Τα παιδιά δεν πρέπει να παίζουν με τη συσκευή.
- Οι εργασίες καθαρισμού και συντήρησης δεν πρέπει να εκτελούνται από παιδιά χωρίς επίβλεψη.
- Αποφεύγετε την επαφή των ζεστών επιφανειών της συσκευής με το πρόσωπο, το λαιμό ή με άλλα σημεία του σώματος. Κρατάτε τη συσκευή από τη λαβή και αντικαθιστάτε τα αξεσουάρ κρατώντας τα από τα αντίστοιχα προστατευτικά από πλαστικό.
- Αφήστε την επαφή με τα μεταλλικά μέρη πριν κρυώσουν.
- Μη χρησιμοποιείτε τη συσκευή εάν εμφανίζει κάποια δυσλειτουργία. Μην επιχειρήσετε να επισκευάσετε την ηλεκτρική συσκευή μόνοι σας. Απευθυνθείτε σε εξουσιοδοτημένο τεχνικό. Εάν το καλώδιο τροφοδοσίας υποστεί ζημιά, πρέπει να αντικατασταθεί από τον κατασκευαστή ή από τον εξουσιοδοτημένο τεχνικό σέρβις ή από άλλο τεχνικό με παρόμοια εξειδίκευση, ώστε να αποφευχθεί κάθε κίνδυνος.
- Όταν χρησιμοποιείτε τη συσκευή στο μπάνιο, αποσυνδέστε το φισ από την πρίζα μετά από κάθε χρήση, καθώς η παρουσία του νερού είναι επικίνδυνη ακόμη και όταν η συσκευή είναι σβηστή.
- Συνδέστε τη συσκευή μόνο σε πρίζα με εναλλασσόμενο ρεύμα και βεβαιωθείτε ότι η τάση του δικτύου είναι ίδια με αυτή που αναγράφεται στη συσκευή.
- **Μη βυθίζετε ποτέ τη συσκευή σε νερό ή άλλα υγρά.**

- **Μη στηρίζετε τη συσκευή σε σημείο από το οποίο μπορεί να πέσει σε νερό ή σε άλλα υγρά.**
- **Μην αγγίζετε μια ηλεκτρική συσκευή που έπεσε στο νερό: αποσυνδέστε αμέσως το φως από την πρίζα ρεύματος.**
- Κατά τη λειτουργία, μην ακουμπάτε τη συσκευή πάνω σε επιφάνειες που είναι ευαίσθητες στη θερμότητα.
- Μετά τη χρήση, σβήνετε πάντοτε τη συσκευή και αποσυνδέετε το φως από την πρίζα ρεύματος. Μην αποσυνδέετε το φως από την πρίζα τραβώντας το καλώδιο.
- Μη βγάζετε το φως από την πρίζα ρεύματος με τα χέρια βρεγμένα.
- Αφήνετε πάντοτε τη συσκευή να κρυώσει πριν την φυλάξετε και μην τυλίγετε ποτέ το καλώδιο γύρω από τη συσκευή. Ελέγχετε κατά περιόδους την κατάσταση του ηλεκτρικού καλωδίου.
- Αποφεύγετε την επαφή του καλωδίου με τις μεταλλικές επιφάνειες όταν είναι ακόμη ζεστές.
- Χρησιμοποιείτε τη συσκευή σε στεγνά μαλλιά.
- Μη χρησιμοποιείτε τη συσκευή για περούκες από συνθετικά μαλλιά.
- Τα υλικά που αποτελούν τη συσκευασία της συσκευής (πλαστικές σακούλες, χαρτοκιβώτιο, κλπ.) πρέπει να φυλάσσονται μακριά από παιδιά γιατί αποτελούν πιθανή εστία κινδύνου.
- Η παρούσα συσκευή προορίζεται για τη χρήση για την οποία έχει σχεδιαστεί. Κάθε άλλη χρήση πρέπει να θεωρείται ακατάλληλη και κατά συνέπεια επικίνδυνη. Ο κατασκευαστής δεν μπορεί να θεωρηθεί υπεύθυνος για ενδεχόμενες βλάβες που οφείλονται σε ακατάλληλη ή λανθασμένη χρήση.
- Μη χρησιμοποιείτε σπρέι για μαλλιά με τη συσκευή σε λειτουργία.
- Διατηρείτε τις πλάκες καθαρές και χωρίς σκόνη, λακ, τζελ, κλπ.
- Για να αποφύγετε την επικίνδυνη υπερθέρμανση, συνιστάται να ξετυλίξετε όλο το ηλεκτρικό καλώδιο.

## **ΤΡΟΠΟΣ ΧΡΗΣΗΣ**

### **Συστατικά μέρη**

1. Συσκευή
2. Πλάκες σιδερώματος
3. Διακόπτης ON/OFF
4. Επιλογέας θερμοκρασιών
5. Δείκτης ετοιμότητας χρήσης

### **Αναμμα και σβήσιμο της συσκευής**

Για να ενεργοποιήσετε τη συσκευή, συνδέστε το φως στην πρίζα και μετακινήστε το διακόπτη (εικ. 1, στοιχείο 3) στη θέση ON. Για να την απενεργοποιήσετε, μετακινήστε το διακόπτη (εικ. 1, στοιχείο 3) στη θέση OFF και αποσυνδέστε το φως από την πρίζα.

### **Σημαντικό:**

Μην αφήνετε αφύλαχτη τη συσκευή κατά τη διάρκεια λειτουργίας της.

## Επιλογή θερμοκρασίας

Για να επιλέξετε τη θερμοκρασία χρήσης, γυρίστε τον επιλογέα (εικ. 1, αναφ. 4) στην αντίστοιχη τιμή της επιλογής σας. Μπορείτε να επιλέξετε διαφορετικές θερμοκρασίες ανάλογα με τον τύπο μαλλιών όπου θα την χρησιμοποιήσετε:

έως 150°C για λεπτά, ίσια μαλλιά  
έως 180°C για λεπτά, ίσια, σπαστά μαλλιά  
έως 210°C για μεγάλα, σγουρά μαλλιά

Όταν η φωτεινή ένδειξη (εικ. 1, αναφ. 5) αρχίσει να αναβοσβήνει, αυτό σημαίνει ότι η συσκευή έφτασε στην επιθυμητή θερμοκρασία.

## ΣΥΜΒΟΥΛΕΣ ΓΙΑ ΤΗ ΧΡΗΣΗ

- Φρεσκολουσμένα μαλλιά που έχουν στεγνώσει, επιτρέπουν ένα καλύτερο φορμάρισμα.
- Κατά τις πρώτες φορές που χρησιμοποιείτε τη συσκευή, συνιστάται να εξασκηθείτε σε μικρές περιοχές των μαλλιών.

Η συσκευή αυτή έχει μελετηθεί για να ισιώνει, να γυαλίζει και για την κουπ των μαλλιών αποδίδοντας σε αυτά μεγαλύτερη λαμπερότητα. Για να χρησιμοποιήσετε τη συσκευή, ενεργήστε ως εξής: αφήστε τη συσκευή να φτάσει στην επιθυμητή θερμοκρασία. Χωρίστε τα μαλλιά σε τούφες πλάτους 5 εκατ. περίπου. Βάλτε μία τούφα τη φορά ανάμεσα στις πλάκες ισώματος και κλείστε τις πιέζοντας με δύναμη τις λαβές.

Για να επιτύχετε ίσιωμα: Περάστε αργά τις πλάκες πάνω στα μαλλιά ξεκινώντας από τη βάση και φτάνοντας μέχρι τις άκρες (εικ. 2). Αν χρειαστεί, επαναλάβετε τη διαδικασία μέχρι να έχετε το επιθυμητό αποτέλεσμα.

Για να επιτύχετε σγουρά μαλλιά και μπουκλες, ακολουθήστε το παράδειγμα των εικόνων 3, 4, 5.

Αφήστε τα μαλλιά να κρυώσουν πριν τα χτενίσετε ή τα βουρτσάσετε.

Σημαντικό: με την παρατεταμένη και επανειλημμένη χρήση της συσκευής σε υψηλές θερμοκρασίες, η ισιωτική δράση του σιδήρου μαλλιών μπορεί να διατηρηθεί για μεγάλο χρονικό διάστημα. Στις περιπτώσεις αυτές η τρίχα επαναφέρει με δυσκολία τη φυσική μπουκλα.

## ΚΑΘΑΡΙΣΜΟΣ ΚΑΙ ΣΥΝΤΗΡΗΣΗ

Πριν καθαρίσετε τη συσκευή, αποσυνδέστε το φιν από την πρίζα ρεύματος!

Αφήστε να κρυώσει η συσκευή πριν προχωρήσετε σε καθαρισμό.

Μπορείτε να καθαρίσετε τη συσκευή σας με ένα υγρό πανί, αλλά δεν πρέπει να την βυθίζετε ποτέ σε νερό ή άλλο υγρό!

Η συσκευή αυτή συμμορφώνεται με τις ευρωπαϊκές οδηγίες 2004/108/EK, 2009/125/EK, 2006/95/EK και τον κανονισμό (ΕΚ) αρ. 1275/2008.



## Εγγύηση

Η valera εγγυάται τη συσκευή που αγοράσατε υπό τους εξής όρους:

1. Ισχύουν οι όροι εγγύησης που ορίζει ο επίσημος διανομέας μας στη χώρα αγοράς. Στην Ελβετία και στις χώρες στις οποίες ισχύει η ευρωπαϊκή οδηγία 44/99/EK, η περίοδος εγγύησης διαρκεί 24 μήνες για οικιακή χρήση και 12 μήνες για επαγγελματική ή ανάλογη χρήση. Η περίοδος εγγύησης αρχίζει από την ημερομηνία αγοράς της συσκευής. Ως ημερομηνία αγοράς ισχύει η ημερομηνία που προκύπτει είτε από το παρόν πιστοποιητικό εγγύησης κατάλληλα συμπληρωμένο και σφραγισμένο από το κατάστημα πώλησης είτε από την απόδειξη αγοράς.
2. Η εγγύηση μπορεί να εφαρμοστεί μόνο με την προσκόμιση του πιστοποιητικού αυτού ή της απόδειξης αγοράς.
3. Η εγγύηση καλύπτει την εξάλειψη όλων εκείνων των ελαττωμάτων που προέκυψαν στη διάρκεια της περιόδου εγγύησης και που οφείλονται σε αποδεδειγμένα ελαττώματα υλικών ή κατασκευής. Η εξάλειψη των ελαττωμάτων της συσκευής μπορεί να γίνει είτε με την επισκευή της είτε με την αντικατάστασή της. Η εγγύηση δεν καλύπτει ελαττώματα ή ζημιές που προκλήθηκαν από σύνδεση με ηλεκτρικό δίκτυο μη συμβατό με τους κανόνες, από μη δέουσα χρήση του προϊόντος, όπως επίσης από αθέτηση των Κανονισμών Χρήσης.
4. Αποκλείεται κάθε άλλη διεκδίκηση οποιασδήποτε φύσης, ειδικότερα η αποζημίωση για ενδεχόμενες ζημιές πέρα από τη συσκευή, με εξαίρεση ενδεχόμενης ευθύνης που θεσπίζεται ρητά από την ισχύουσα νομοθεσία.
5. Οι υπηρεσίες εγγύησης παρέχονται χωρίς χρέωση. Το παρόν δεν στοιχειοθετεί παράταση ή νέα έναρξη της περιόδου εγγύησης.
6. Η εγγύηση εκπίπτει, όταν η συσκευή εξετάζεται ή επισκευάζεται από μη εξουσιοδοτημένα άτομα. Σε περίπτωση βλάβης, επιστρέψτε τη συσκευή καλά συσκευασμένη και με το πιστοποιητικό εγγύησης φέρον κανονικά την ημερομηνία και τη σφραγίδα του πωλητή σε ένα από τα δικά μας εξουσιοδοτημένα Κέντρα Σέρβις ή στο δικό σας έμπορο, ο οποίος θα φροντίσει να τη στείλει στον επίσημο εισαγωγέα για την υπό εγγύηση επισκευή.



Το σύμβολο  στο προϊόν επάνω ή στη συσκευασία του, υποδεικνύει ότι δεν πρέπει να μεταχειρίζεστε το προϊόν αυτό ως οικιακό απόρριμμα. Αντιθέτως θα πρέπει να παραδίδεται στο κατάλληλο σημείο συλλογής για την ανακύκλωση ηλεκτρικού και ηλεκτρονικού εξοπλισμού. Εξασφαλίζοντας ότι το προϊόν αυτό διατίθεται σωστά, συμβάλλετε στην αποτροπή ενδεχόμενων αρνητικών συνεπειών για το περιβάλλον και την ανθρώπινη υγεία, οι οποίες θα μπορούσαν διαφορετικά να προκληθούν από ακατάλληλο χειρισμό απόρριψης του προϊόντος αυτού. Για λεπτομερέστερες πληροφορίες σχετικά με την ανακύκλωση του προϊόντος αυτού, επικοινωνήστε με το δημαρχείο της περιοχής σας, την τοπική σας υπηρεσία αποκομιδής οικιακών απορριμμάτων ή με το κατάστημα όπου αγοράσατε το προϊόν.

Η VALERA είναι σήμα κατατεθέν της Ligo Electric S.A. - Ελβετία

## KULLANIM TALİMATLARI - Type 655.01

Cihazı kullanmadan önce bu talimatları dikkatlice okuyunuz.

[www.valera.com](http://www.valera.com) adresinden de temin edilebilir

### GÜVENLİK UYARILARI

- Önemli: İlave koruma sağlamak için cihazı beslemek üzere monte edilen elektrik sistemine maksimum 30 mA ara akımı bulunan bir diferansiyel kesicisi takılması önerilir. Daha fazla bilgi için yetkili bir elektrik teknisyenine başvurun.
- Kullanmadan önce cihazın tamamen kuru olduğundan emin olun.



- **DİKKAT:** Bu cihazı küvetin, lavabonun veya su içeren diğer kapların yakınında kullanmayın.
- Bu cihaz, 8 yaş üzerindeki çocuklar ve fiziksel, duyuşsal veya zihinsel kapasitesi kısıtlı olan, ya da deneyimi veya bilgisi olmayan kişiler tarafından bir yetişkin gözetiminde bulduklarında veya cihazın güvenli kullanımı ile ilgili yeterli derecede bilgilendirildiklerinde ve olası tehlikelerin bilincinde oldukları takdirde kullanılabilir.
- Çocuklar cihaz ile oynamamalıdır.
- Temizlik ve bakım işlemleri yetişkin gözetiminde olmayan çocuklar tarafından yapılmamalıdır.
- Cihazın sıcak olan yüzeyinin yüzünüze, boynunuza veya vücudunuzun diğer uzuvlarına temas etmesinden sakınınız. Cihazı daima kulpundan tutarak kullanınız ve aksesuarlarını değiştirirken ilgili plastik koruma kısımlarından tutunuz.
- Metal kısımlara dokunmadan önce soğumalarını bekleyiniz.
- Eğer herhangi bir bozukluk varsa cihazı kullanmayınız. Elektrikli cihazları asla kendi başınıza tamir etmeye kalkmayınız, daima yetkili bir teknisyen çağırınız. Elektrik kablosu, hasarlı olması halinde herhangi bir riski önlemek için imalatçı firma veya teknik destek servisi tarafından ya da benzer vasıflara sahip bir kişi tarafından değiştirilmelidir.
- Cihaz banyoda kullanıldığında, kullandıktan sonra fişini prizden çekiniz çünkü suyun varlığı, cihaz kapalı bile olsa bir tehlike arz eder.
- Cihazı sadece alternatif akımlı bir elektrik prize takınız ve ana hat geriliminin cihazın üzerinde yazılı değere uygun olduğundan emin olunuz.
- **Cihazı asla suya veya başka sıvılara batırmayınız.**
- **Cihazı asla, suya veya başka bir sıvının içine düşme ihtimali olan bir yere koymayınız.**



- **Asla suya düşmüş olan elektrikli bir cihazı sudan çıkartmayı denemeyin: öncelikle fişini elektrik prizinden çekin.**
- Cihazı kullanırken, ısıya karşı hassas olan yüzey kısmından tutmayınız.
- Cihazı kullandıktan sonra daima cihazı kapatınız ve fişini elektrik prizinden çekiniz. Cihazın fişini prizden asla elektrik kablosundan tutarak çekmeyiniz.
- Elleriniz ıslak halde iken asla cihazın fişini elektrik prizinden çekmeyiniz.
- Cihazı yerine kaldırmadan önce daima soğumasını bekleyiniz ve elektrik kablosunu asla cihazın etrafına sarmayınız. Kablosunda bir hasar olup olmadığını periyodik olarak kontrol ediniz.
- Metal kısımlar halen sıcak halde iken elektrik kablosunun bu kısımlara temas etmesini önleyiniz.
- Cihazınızı saçlarınız kuru iken kullanınız.
- Cihazınızı asla sentetik malzemeden yapılmış bir perukta kullanmayınız.
- Cihazın paketlenmesinde kullanılan malzemeler (plastik poşetler, kutu kartonları, vs.) küçük çocukların erişebileceği yerlerde bırakılmamalıdır, çünkü bu materyaller potansiyel bir tehlike kaynağıdır.
- Bu cihaz, sadece özel olarak tasarlanmış olduğu amaçlar doğrultusunda kullanılmalıdır. Herhangi farklı bir kullanım şekli olup tehlike arz edebilir. Üretici firma, cihazın yanlış veya hatalı kullanımlarından doğabilecek zararlardan sorumlu değildir.
- Cihaz çalışırken saç spreylelerini kullanmayınız.
- Plakaları daima temiz ve toz, saç spreyleleri ve saç jöleleri artıklarından temizlenmiş durumda muhafaza ediniz.
- Tehlikeli bir şekilde aşırı ısınmalardan kaçınmak için sarılı olan elektrik kablosunu tüm uzunluğu boyunca açmanızı/çözmenizi öneririz.

## **KULLANIM METODU**

### **PARÇALAR**

1. Cihaz
2. Düzleştirme plakaları
3. ON/OFF düğmesi
4. Isı seçici
5. Kullanıma hazır göstergesi

## **CİHAZIN AÇILMASI VE KAPATILMASI**

Cihazı açmak için fişini elektrik prizine takmak ve düğmesini (şekil 1, ref. 3) ON konumuna getirmek yeterlidir. Kapatmak için, açma-kapama düğmesini (şek. 1, ref. 3) OFF konumuna getiriniz ve fişini prizden çekiniz.

## Önemli:

cihaz çalışırken denetim altında tutulmalıdır.

## Isı seçimi

Kullanılacak ısıyı seçmek için ısı seçiciyi (şekil 1, ref. 4) istenilen ısıya gelecek şekilde çeviriniz.

Bakım yapılacak saçların tipine göre farklı ısılar seçmek mümkündür:

ince, düz saçlar için 150°C ısıya kadar  
ince, dalgalı saçlar için 180°C ısıya kadar  
kalın, gür saçlar için 210°C ısıya kadar

Işıklı göstergenin (şekil 1, ref.5) yanıp sönmeye başlaması cihazın istenilen ısıya ulaştığı anlamına gelir.

## KULLANIM TAVSİYELERİ

- Saçlar yıkandıktan hemen sonra kurularırsa daha iyi biçim alması sağlanır.
- Cihazı ilk defa kullanıyorsanız küçük bir saç tutamı üzerinde uygulama yapmanız tavsiye edilir. Bu cihaz saçlarınıza maksimum parlaklık vererek düzeltmek, düzleştirmek ve dalgalandırmak için tasarlanmıştır. Cihazı kullanmak için aşağıdaki şekilde çalıştırınız: cihazın istenilen ısıya ulaşmasını bekleyiniz. Saçlarınızı 5 cm genişliğinde tutamlar halinde ayırınız. Bir tutam saç alın ve ütüleme plakaları arasına yerleştirin ve kollarından tutarak saçınızı sıkıştırın. Düz bir etki elde etmek için: plakaları saçlarınızın üzerinde diplerden başlayarak uçlara doğru yavaşça kaydırınız (şek. 2). Gerekirse, istediğiniz şekli elde edinceye kadar bu işlemi tekrarlayınız. Saçlarınızı taramadan veya fırçalamadan önce soğumasını bekleyiniz. Kıvrıkcık saç ve bukleler elde etmek için şekil 3, 4, 5'teki örnekleri takip ediniz.

Önemli: Cihazın uzun süreli ve tekrarlı şekilde yüksek sıcaklıkta kullanılması halinde plakanın düzleştirici etkisi uzun süreli olabilir. Bu durumlarda saçlar doğal haline dönmekte güçlük çekebilir.

## TEMİZLİK VE BAKIM

Cihazı temizlemeden önce daima fişini elektrik prizinden çekiniz!

Temizlemeye başlamadan önce cihazın soğumasını bekleyiniz.

Aksesuarlarınızı nemli bir bez ile silerek temizleyebilirsiniz, ancak asla suya veya başka bir sıvıya daldırmayınız!

Bu cihaz 2004/108/CE, 2009/125/CE, 2006/95/CE Avrupa Direktiflerine ve şu düzenlemeye uygundur: (CE) N. 1275/2008.



## GARANTİ

VALERA tarafınızdan alınan cihaz için aşağıdaki koşullarda garanti sağlar:

1. Satın alma işleminin yapıldığı ülkedeki distribütörümüz tarafından belirlenen koşullar geçerlidir. İsviçre ve 44/99/CE No'lu yönetmeliğin yürürlükte olduğu ülkelerde garanti süresi ev içi kullanımda 24 ay ve profesyonel veya benzer bir kullanımda ise 12 aydır. Garanti süresi cihazın satın alındığı tarihten itibaren başlar. Cihazın alındığı satın alma tarihi, satıcı tarafından doldurulan ve damgalanan bu garanti sertifikası veya satın alma belgesinde yer alan tarihtir.
2. Garanti yalnızca bu garanti sertifikası veya satın alma belgesi ibraz edildiğinde uygulanabilir.
3. Garanti, garanti süresi boyunca ortaya çıkan hatalı malzeme veya üretimden kaynaklanan tüm sorunların giderilmesini kapsar. Cihazdaki sorunların giderilmesi cihazın tamir edilmesi veya cihazın kendinin değiştirilmesi ile sağlanabilir. Garanti, normlara uygun olmayan elektrik şebekesine yapılan bağlantıdan ve Kullanım Normlarına uymayarak yanlış kullanımdan kaynaklanan hasarları ve bozulmaları kapsamaz.
4. Yürürlükteki yasalarda belirlenmiş olan sorumluluklar dışında, özellikle cihaz ile ilgili zamanla meydana gelebilecek olası hasarlara dair zararların ödenmesi gibi herhangi bir şekilde hak iddia edilemez.
5. Garanti servisi ücretsiz olarak sağlanacaktır; bu hizmet garanti süresini uzatmayacak veya yeni bir garanti süresi başlatmayacaktır.
6. Cihaz yetkili olmayan kişilerce kurucalandığında veya tamir edildiğinde garanti geçersiz olacaktır. Arıza durumunda, cihazı iyice ambalajlanmış bir şekilde, satıcı tarafından tarihi atılmış ve damgalanmış garanti sertifikası ile birlikte yetkili Destek Merkezlerimizden birine veya garanti kapsamındaki tamir işlemini gerçekleştirmek üzere yasal ithalatçısına iletilecek olan, cihazı satın almış olduğunuz mağazaya iade ediniz.



Ürünün yada ambalajının üzerindeki  simgesi, bu ürünün normal ev çöprü gibi atılmayıp, elektrik ve elektronik cihazların geri dönüşüm için verildiği özel toplama noktalarından birine verilmesi gerektiğini belirtir. Bu ürünün doğru şekilde imha edilmesine katkıda bulunmakla hem çevreyi, hem de çevredekilerin sağlığını korumuş olursunuz. Yanlış şekilde imha ise hem çevreye hem de sağlığa zararlıdır. Bu ürünün geri dönüşümüne ilişkin daha ayrıntılı bilgileri belediyenizden, çöp dairenizden veya ürünü satın almış olduğunuz satıcıdan edinebilirsiniz.

VALERA tescilli bir Ligo Electric S.A İsviçre markasıdır.

## NÁVOD K OBSLUZE – Type 655.01

Pred prvým uvedením do prevádzky si starostlivo prečítajte návod na obsluhu, prehladnite vyobrazenie a návod uschovajte na neskoršie použitie. Inštrukcie v návode považujte za súčasť spotrebiča a postúpte ich akémukoľvek ďalšiemu užívateľovi spotrebiča.

K dispozícii aj na stránke [www.valera.com](http://www.valera.com)

### **BEZPEČNOSTNÉ UPOZORNENIA**

- Pre zabezpečenie doplnkovej ochrany odporúčame inštalovať do el. obvodu napájania kúpeľne prúdový chránič (RCD) s menovitým vybavovacím prúdom neprevyšujúcim 30mA. Požiadajte o radu revízneho technika, prípadne elektrikára.
- Nepoužívajte spotrebič v blízkosti vaní, sprch, umývadiel alebo iných nádob obsahujúcich vodu
-  • Spotrebič sa nesmú ponoriť do vody alebo iných tekutín ani používať na miestach, kde by mohli spadnúť do vane, umývadla alebo bazénu. Ak by spotrebič do vody predsa len spadl, nevyberajte ich! Najskôr vytiahnite vidlicu napájacieho prívodu z elektrickej zásuvky a až potom kliešte vyberte. V takých prípadoch odneste spotrebič na kontrolu do špecializovaného servisu, aby preverili, či je bezpečný a správne funguje.
- Tento spotrebič môžu používať deti vo veku 8 rokov a staršie a osoby so zníženými fyzickými alebo mentálnymi schopnosťami alebo nedostatkom skúseností a znalostí, pokiaľ sú pod dozorom alebo boli poučené o používaní tohto spotrebiča bezpečným spôsobom a porozumeli prípadným nebezpečenstvám. Deti si so spotrebičom nesmú hrať. Čistenie a údržbu vykonávanú užívateľom nesmú vykonávať deti bez dozoru.
- Žiadna časť spotrebiča sa nesmie dotýkať miest citlivých na teplo (napríklad očí, uší, krku).
- Nedotýkajte sa horúcich kovových častí.
- Skontrolujte, či údaj na typovom štítku zodpovedá napätiu vo vašej elektrickej zásuvke. Vidlicu napájacieho prívodu treba pripojiť do správne zapojenej a uzemnenej zásuvky podľa STN!
- Spotrebič nepoužívajte, ak má poškodený napájací prívod alebo vidlicu, ak nepracuje správne, ak spadol na zem a poškodil sa alebo spadol do vody. V takýchto prípadoch odneste spotrebič do špecializovaného servisu, aby preverili jeho bezpečnosť a funkčnosť.
- **Vidlicu napájacieho prívodu nezasúvajte do elektrickej zásuvky a nevytáhujte ju z nej mokrými rukami a ťahaním za napájací prívod!**

- **Spotrebič nenechávajte v činnosti bez dozoru!**
- **Pri manipulácii postupujte opatrne, aby ste sa nepopálili.**
- Pokiaľ spotrebič používate v kúpeľni, je nutné ju ho po použití odpojiť z el. siete vytiahnutím vidlice napájacieho prívodu z el. zásuvky, pretože v blízkosti vody predstavuje nebezpečenstvo i pokiaľ je vypnutá.
- Spotrebič sa nesmie používať na upravovanie parochní, príčeskov alebo umělých vlasov.
- Spotrebič možno použiť na upravovanie prírodných vlasov, farebných aj odfarbovaných. Nepoužívajte ich však na chemicky ošetrované vlasy (napríklad lakom alebo tužidlami), doštičky sa môžu znečistiť chemickými prostriedkami a môže sa znížiť ich účinnosť.
- Prístroj používajte len k vysušeniu alebo štylizácii vlasov.
- Nepoužívajte sprej na vlasy, pokiaľ stále pracujete s prístrojom.
- Doštičky udržiavajte v čistote a čistite ich od prachu, spreja, gélu, atď.
- Zapnutý spotrebič neodkladajte na mäkké a horľavé povrchy (napríklad posteľ, uteráky, bielizeň, koberce), mohli by sa poškodiť od horúcich častí spotrebiča.
- Nenechávajte visieť napájací prívod cez hranu stolu, kde ho môžu stiahnuť deti.
- Napájací prívod nesmie byť poškodený ostrými alebo horúcimi predmetmi, otvoreným plameňom, nesmie byť ponáraný do vody ani sa ohýbať cez ostré hrany.
- Pravidelne kontrolujte stav napájacieho prívodu spotrebiča.
- Ak sa napájací prívod tohto spotrebiča poškodí, musí byť prívod nahradený výrobcom, jeho servisným technikom alebo podobne kvalifikovanou osobou, aby sa tak zabránilo vzniku nebezpečnej situácie.
- Výrobca nezodpovedá za škody spôsobené nesprávnym zaobchádzaním so spotrebičom (napríklad požiar, popálenie, poškodenie vlasov) a nie je povinný poskytnúť záruku na spotrebič v prípade nedodržania zhora uvedených bezpečnostných upozornení.

## **SPÔSOB POUŽITIA**

### **Komponenty**

1. Spotrebič
2. Žehliace platne
3. Spínač ON/OFF
4. Prepínač teploty
5. Kontrolka prípravy na použitie

### **Zapnutie a vypnutie spotrebiča**

Na zapnutie spotrebiča vsuňte zástrčku do zásuvky elektrickej siete a prepnite spínač (obr. 1, ozn. 3) na ON. Spotrebič vypnete prepnutím spínača (obr. 1, ozn. 3) na OFF a vytiahnutím zástrčky zo sieťovej zásuvky.

## Dôležité:

kým je spotrebič zapnutý, nenechávajte ho bez dozoru.

## Voľba teploty

Teplotu použitia zvolíte otočením prepínača (obr. 1, ozn. 4) na želanú hodnotu. Môžete zvoliť rôzne teploty v závislosti od typu vlasov, ktoré chcete upraviť:

- do 150 °C pre jemné hladké vlasy
- do 180 °C pre jemné vlnité vlasy
- do 210 °C pre silné kučeravé vlasy

Keď začne svetelná kontrolka (obr. 1, ozn. 5) blikať, znamená to, že spotrebič dosiahol želanú teplotu.

## ODPORÚČANIA NA POUŽITIE

- Práve umyté vlasy umožňujú lepšiu úpravu účesu.
- Pri prvých použitíach spotrebiča sa odporúča precvičiť si jeho použitie na malých prameňoch vlasov. Tento spotrebič bol navrhnutý na vyrovnanie a vyhladenie vlasov a na vytvorenie účesov za súčasného dosiahnutia vyššieho lesku vlasov. Pri používaní spotrebiča postupujte nasledujúcim spôsobom: nechajte, aby spotrebič dosiahol želanú teplotu. Oddelte pramene vlasov so šírkou pribl. 5 cm. Pramene postupne vsúvajte medzi platne, ktoré uzatvoríte stlačením rukoväti. Na dosiahnutie **hladkého vzhľadu**: platne pomaly posúvajte po prameňoch vlasov, začnite pri korenkoch a postupujte kú končekom vlasov (obr. 2). Podľa potreby úkon zopakujte, až kým nedosiahnete želaný účinok. Na dosiahnutie **lokni a kučier** postupujte podľa príkladu na obrázkoch 3, 4, 5. Pred účesaním alebo vykefovaním vlasoch ich nechajte vychladnúť.

Dôležité: dlhodobé a opakované používanie spotrebiča pri vysokých teplotách platní môže zaistiť dlhodobý účinok. V takých prípadoch vlasy iba ťažko dosiahnu svoj pôvodný tvar.

## ČISTENIE A ÚDRŽBA

Pred čistením spotrebiča vždy vytiahnite zástrčku zo zásuvky elektrickej siete!

Pred čistením nechajte spotrebič vychladnúť.

Spotrebič môžete čistiť vlhkou utierkou, ale neponárajte ho do vody ani do žiadnej inej kvapaliny!

Tento spotrebič vyhovuje podmienkam európskych smerníc 2004/108/ES, 2009/125/ES, 2006/95/ES a nariadeniu (ES) č. 1275/2008.



## Záruka

Záručné podmienky značky VALERA:

1. Záruka vzťahujúca sa na tento spotrebič je stanovená našim zástupcom v zemi predaja. Vo Švajčiarsku a v krajínach Európskej únie je záručná lehota 24 mesiacov pre domáce použitie a 12 mesiacov pre profesionálne a podobné použitie. Záručná doba začína bežať od dátum nadobudnutia spotrebiča kúpou, ako je uvedené na záručnom liste (popr. účtenke) alebo faktúre a potvrdenom razítkom predajcu.
2. Záruka je uplatniteľná oproti predloženiu záručného listu (popr. účtenke) alebo faktúry.
3. Záruka sa vzťahuje na odstránenie chýb, vyplývajúcich z preukázateľných chýb materiálu alebo spracovania, vzniknutých v priebehu záručnej doby. Odstránenie chýb bude prevedené ich opravou, popri prípade ich výmenou za bezchybný tovar. Záruka sa nevzťahuje na akékoľvek poškodenie vzniknuté v dôsledku nesprávneho pripojenia ku zdroju energie, nevhodného použitia, rozbitia, bežného opotrebenia a nerešpektovania inštrukcií v návode na použitie.
4. Všetky ďalšie reklamácie, vrátane eventuálneho vonkajšieho poškodenia prístroja, sú vylúčené, pokiaľ náš záväzok nie je právne vymáhateľný.
5. Záručný servis je zdarma; neovplyvňuje dátum vypršania záruky.
6. Záruka sa stáva bezpredmetnou, pokiaľ oprava prístroja bola prevedená neautorizovaným servisom. V prípade zistenia chyby vráťte zabalený prístroj spoločne so záručným listom s riadne uvedeným dátumom a razítkom predajcovi, ktorý ich zašle na servisné centrum oficiálneho dovozcu, alebo servisnému centru Valera. Výrobca si vyhradzuje nepodstatné zmeny štandardného vyhotovenia, ktoré nemajú vplyv na funkciu výrobku.



Symbol  na výrobku alebo jeho balenie udáva, že tento výrobok nepatrí do domáceho odpadu. Je nutné ho odviezť do zberného miesta pre recykláciu elektrického a elektronického zariadenia. Zaistením správnej likvidácie tohto výrobku pomôžete zabrániť negatívnym dôsledkom pre životné prostredie a ľudské zdravie, ktoré by inak boli spôsobené nevhodnou likvidáciou tohto výrobku. Podrobnejšie informácie o recyklácii tohto výrobku zistíte u príslušného miestneho úradu, služby pre likvidáciu domového odpadu alebo v obchode, kde ste výrobok zakúpili. Údržbu rozsiahlejšieho charakteru alebo údržbu, ktorá vyžaduje zásah do vnútorných častí spotrebiča, musí vykonať iba špecializovaný servis! Nedodržaním pokynov výrobcu zaniká právo na záručnú opravu!

## ІНСТРУКЦІЯ З ЕКСПЛУАТАЦІЇ - Мод. 655.01

Перш ніж використовувати прилад, уважно вивчіть інструкцію.

Доступні також на сайті [www.valera.com](http://www.valera.com)

### ПОПЕРЕДЖЕННЯ

- Важливо: Для гарантії додаткової безпеки рекомендовано встановити в основній електромережі, до якої підключено прилад, диференційне реле-запобіжник, розраховане на інтервенційний струм в 30 мА. Для більш детальної інформації зверніться до кваліфікованого електрика.
- Перед використанням приладу переконайтеся в тому, що він сухий.



- **УВАГА:** Не користуйтеся приладом в ванній або під душем, біля басейнів або інших ємностей з водою.
- Цим приладом можуть користуватися діти старше 8 років і особи з обмеженими фізичними, сенсорними або розумовими можливостями, або такими, що не володіють достатніми знаннями й уміннями, якщо вони перебувають під доглядом, або якщо вони проінструктовані щодо безпечного використання приладу й усвідомлюють пов'язану з ним небезпеку.
- Слідкуйте, щоб діти не використовували прилад для ігор.
- Операції з чистки й догляду не повинні проводитись дітьми без нагляду.
- Запобігайте контакту нагрівальної поверхні приладу з обличчям, шиєю, іншими частинами тіла. Користуйтеся приладом, тримаючи його за ручку, під час зміни насадок тримайте їх за пластикові поверхні.
- Перш ніж торкатися металевих частин та поверхонь, дайте їм охолонути.
- Не користуйтеся несправним приладом. Не намагайтеся самостійно полагодити електроприлад, зверніться до уповноваженого фахівця. З метою запобігання ризиків заміну несправного шнуру живлення має виконувати виробник, фахівці з його сервісного центру або фахівці з відповідною кваліфікацією.
- Після використання приладу у ванній кімнаті необхідно вийняти вилку шнура живлення із розетки, тому що небезпечно тримати поблизу від води навіть вимкнений прилад.
- Вмикайте прилад тільки в мережу змінного струму та перевіряйте, щоб напруга в мережі співпадала з напругою, вказаною на приладі.

- Не занурюйте прилад в воду та в інші рідини.
- Не кладіть прилад у місця, звідки він може впасти у воду або в іншу рідину.
- Не намагайтеся дістати електричний пристрій, який впав у воду, терміново витягніть вилку з розетки.
- Під час користування не кладіть прилад на не стійкі до високих температур поверхні.
- Після користування приладом обов'язково вимкніть його і витягніть вилку з розетки, але ні в якому разі не тягніть за шнур. Не виймайте вилку вологими руками.
- На зберігання можна покласти тільки повністю охололий пристрій, при цьому шнур живлення не має обмотуватися навколо приладу.
- Періодично перевіряйте цілісність шнуру живлення.
- Запобігайте контакту шнуру живлення з гарячими металевими частинами.
- Використовуйте прилад тільки на сухому волоссі.
- Не користуйтеся приладом на перуках з синтетичним волоссям.
- Елементи упаковки приладу (пластикові пакети, картонні коробки, тощо) мають зберігатися в недоступних для дітей місцях, тому що вони є потенційно небезпечними для них.
- Даний прилад має використовуватися за призначенням. Будь-яке інше використання вважається неправильним та небезпечним. Виробник не несе відповідальності за поломки, що мають місце в результаті неправильного чи помилкового користування приладом.
- Не користуйтеся лаком для волосся, коли прилад працює.
- Утримуйте пластини чистими від пилу, лаку та гелю для волосся, тощо.
- Для попередження небезпечного перегріву рекомендовано повністю розмотувати шнур живлення.

## **ІНСТРУКЦІЯ З ЕКСПЛУАТАЦІЇ**

### **Компоненти**

1. Прилад
2. Щипці для вирівнювання і розгладжування волосся
3. Перемикач ВВИМКН/ВИМКН
4. Термосумка
5. Індикатор ВВИМКН/ВИМКН

### **Увімкнення та вимкнення приладу**

Для вмикання приладу вставте вилку в електричну розетку і переведіть вимикач (мал. 1, поз. 3) на ON. Для вимкнення приладу переведіть вимикач (мал.1, поз.3) на OFF, після чого витягніть вилку з розетки.

### **Важливо:**

не залишати прилад без догляду під час роботи.

## Вибір температури

Щоб вибрати робочу температуру, поверніть селектор (мал.1, поз.4) на бажане значення. Надається можливість вибору різних температурних значень, залежно від типу волосся:

- до 150 °C для тонкого прямого волосся
- до 180 °C для тонкого хвилястого волосся
- до 210 °C для товстого кучерявого волосся

Блимання індикатору з підсвічуванням (мал.1, поз.5) вказує на досягнення бажаної температури.

## ПОРАДИ З КОРИСТУВАННЯ

- Вимите та висушене волосся укладається краще і легше
  - Ми радимо при першому використанні потренуватися на невеликій ділянці волосся.
- Цей прилад призначений для вирівнювання та розгладжування волосся, а також для зачісок, він забезпечує волоссю більший блиск. Розпочніть використовувати прилад, коли він досягне бажаної температури.
- Розділіть волосся на сегменти 5 см завширшки. Помістіть сегмент між нагрітими поверхнями щипців, закрийте щипці, стискаючи ручки.
- Для ефекту гладкого волосся: повільно проведіть щипцями від коренів до кінчиків волосся (мал.2). При необхідності повторюйте ці дії до досягнення бажаного ефекту.
- Для локонів і завитків: див. приклади на малюнках 3,4,5. За допомогою особливої «загостреної» форми насадок забезпечується безпосередній доступ до коренів волосся та краща зачіска.

Перед розчісуванням дайте волоссю охолонути.

Увага: при частому і тривалому використанні приладу при високій температурі розгладжувальний ефект може зберігатися тривалий час. У такому разі волосся довго не зможе повернутися в природний для нього стан завитків.

## ЧИСТКА ТА ДОГЛЯД

Завжди виймайте вилку з розетки перед тим, як чистити прилад!

Перш ніж приступити до чищення приладу, зачекайте його повного охолодження.

Даний прилад можна чистити вологою тканиною, але заборонено мити його або занурювати у воду або в іншу рідину!

Цей прилад відповідає вимогам європейських директив 2004/108/CE, 2009/125/CE, 2006/95/CE та регламенту CE 1275/2008.



## ГАРАНТІЯ

VALERA надає гарантію на придбаний Вами прилад за таких умов:

- Гарантія діє на умовах, встановлених нашим офіційним дистриб'ютором на території країни, де був придбаний прилад. У Швейцарії й у тих країнах, де діють положення європейської Директиви 44/99/CE, гарантійний термін складає 24 місяця для побутового використання і 12 місяців для професійного або аналогічного йому використання. Гарантійний термін обчислюється із дня придбання приладу. Датою придбання приладу є дата дійсного гарантійного талона, належним чином заповненого та містячого печатку продавця, або ж дата документа на покупку.
- Гарантійне обслуговування надається тільки при пред'явленні даного гарантійного талону або документа на покупку.
- Гарантія передбачає усунення всіх дефектів матеріалу або дефектів виготовлення, виявлених протягом гарантійного періоду. Усунення дефектів може здійснюватися шляхом ремонту приладу або його заміни. Гарантія не покриває дефекти або uszkodження, що виникли в результаті підключення приладу до електричної мережі, що не відповідає вимогам діючих норм; використання приладу не за призначенням, а також недотримання правил користування.
- У відношенні гарантії не приймаються претензії будь-якого роду, зокрема претензії на відшкодування збитків, заподіяних за межами приладу, з виключенням недовозначно встановлених діючими законами випадків можливої відповідальності.
- Гарантійне обслуговування надається безоплатно; при цьому воно не надає право на продовження гарантійного терміну, а також на початок нового гарантійного періоду.
- Гарантія втрачає силу у випадку наявності uszkodжень, що виникли в результаті порушень правил експлуатації або ремонту приладу з боку неуповноваженого персоналу.

У випадку виявлення несправності поверніть належним чином упакований прилад разом з гарантійним талоном, у якому проставлена дата і печатка продавця, в один з наших Центрив сервісного обслуговування або Вашому продавцеві, що передасть його офіційному імпортереві для гарантійного ремонту



Символ  на продукті або на упаковці означає, що цей продукт може бути перероблено як домашнє сміття. Замість цього його може бути передано в спеціальне місце для утилізації відходів електричного та електронного обладнання. Гарантуючи, що продукт утилізовано коректно, ви сприяєте запобіганню потенційно негативних наслідків для зовнішнього середовища та здоров'я людей, що може в іншому випадку виникнути при неналежному поводженню з відходами цих продуктів. Для більш детальної інформації про утилізацію цих продуктів, будь ласка зв'яжіться з вашими локальними офісами в місті, вашими домашніми службами по утилізації відходів та магазинами, де ви придбали цей продукт.

VALERA є зареєстрованим торговим знаком компанії Ligo Electric S.A. - Швейцарія



## ИНСТРУКЦИЯ ПО ЭКСПЛУАТАЦИИ - Type 655.01

Прежде чем пользоваться прибором, внимательно прочитайте данные инструкции.

Также доступны на сайте [www.valera.com](http://www.valera.com)

### УКАЗАНИЯ ПО МЕРАМ БЕЗОПАСНОСТИ

- Важно: Для повышения безопасности эксплуатации прибора электрическую сеть, используемую для его питания, рекомендуется снабдить дифференциальным предохранительным выключателем на силу тока не более 30 мА. Для получения более подробной информации обратитесь в специализированную службу.
- Перед использованием убедитесь, что прибор не содержит следов влаги: электроприбор должен быть абсолютно сухим.
-  Не пользуйтесь прибором вблизи заполненных водой ванн, раковин или иных емкостей.
- Данный прибор может быть использован детьми старше 8 лет, лицами с ограниченными физическими, сенсорными или умственными способностями, лицами, не обладающими достаточными знаниями или опытом, исключительно в том случае, если им было показано, как использовать прибор, и они находятся под присмотром лиц, отвечающих за их безопасность.
- Не позволяйте детям играть с прибором.
- Не позволяйте детям разбирать или очищать прибор или его части без присмотра взрослых.
- Избегайте соприкосновения горячих поверхностей прибора с лицом, шеей и другими частями тела. При использовании прибора держите его за рукоятку и меняйте насадки, берясь за их пластмассовые части.
- Прежде чем касаться металлических частей прибора, дайте им остыть.
- Не используйте прибор, если в нем наблюдается неисправность. Не пытайтесь сами отремонтировать электрический прибор, а обратитесь к авторизованному мастеру. Если кабель питания поврежден, его замена должна проводиться самим изготовителем или специалистами его сервисного центра, либо же техником с подобной им квалификацией с целью предупреждения всех возможных рисков.
- Если аппарат используется в ванной комнате, необходимо после использования вынимать вилку шнура питания из розетки, так как близость воды представляет опасность даже когда прибор выключен.
- Подключайте прибор только к сети переменного тока, и проверяйте, чтобы напряжение сети соответствовало напряжению, указанному на приборе.

- **Никогда не погружайте прибор в воду и в прочие жидкости.**
- **Не ставьте прибор в такое место, откуда он мог бы упасть в воду или в какую-либо другую жидкость.**
- **Не пытайтесь достать упавший в воду электрический прибор: немедленно выньте вилку из розетки.**
- Во время работы прибора не кладите его на чувствительные к теплу поверхности.
- После пользования прибором обязательно выключите его и выньте вилку из электрической розетки. Не тяните за провод, чтобы вынуть вилку из розетки.
- Не вынимайте вилку из розетки мокрыми руками.
- Прежде чем убрать прибор, обязательно дайте ему охладиться и никогда не обматывайте вокруг него провод. Периодически проверяйте целостность провода.
- Не допускайте соприкосновения провода с нагретыми металлическими частями.
- Пользуйтесь прибором для укладки сухих волос.
- Не пользуйтесь прибором для укладки синтетических париков.
- Не оставляйте упаковочные материалы прибора (пластиковые пакеты, картонную коробку и т.д.) в доступных для детей местах, поскольку они являются потенциальным источником опасности.
- Данный прибор должен использоваться только в предназначенных для него целях. Любое другое его применение считается ненадлежащим и, следовательно, опасным. Изготовитель не несет ответственность за ущерб, вытекающий из ненадлежащего или неверного использования прибора.
- Во время работы прибора не распыляйте на волосы спрей.
- Содержите пластины в чистоте, чтобы на них не было пыли, спрея для волос, гелей закрепителей и др.
- Во избежание опасного перегрева прибора, рекомендуется размотать провод электропитания на всю его длину.

## **СПОСОБ ПРИМЕНЕНИЯ**

### **Компоненты**

1. Прибор
2. Распрямляющие щипцы
3. Выключатель ON/OFF
4. Переключатель температуры
5. Указатель готовности прибора к работе

### **Включение и выключение прибора**

Для включения прибора вставьте вилку в электрическую розетку и установите выключатель (рис. 1, об. 3) в положение ON. Для выключения прибора установите выключатель (рис. 1, об. 3) в положение OFF и выньте вилку из электрической розетки.

### **Важная информация:**

не оставляйте прибор без присмотра во время его работы.

## Выбор температуры

Для настройки температуры работы прибора установите переключатель (рис. 1, об. 4) на нужное ее значение.

Можно также настроить другие значения температуры исходя из типа волос для укладки:

до 150°C для тонких и гладких волос

до 180°C для тонких и волнистых волос

до 210°C для толстых и вьющихся волос

Когда начинает мигать световой индикатор (рис. 1, об. 5), это означает, что прибор достиг нужной температуры.

## СОВЕТЫ ПО ПОЛЬЗОВАНИЮ ПРИБОРОМ

- Укладке лучше поддаются только что вымытые и высушенные волосы.
- Первые несколько раз пользования прибором рекомендуется потренироваться на ограниченных участках волос.

Прибор предназначен для распрямления и укладки волос и придания им большего блеска. Чтобы правильно пользоваться прибором, действуйте следующим образом: дайте прибору нагреться до нужной температуры. Разделите волосы на пряди шириной около 5 см. По очереди пропустите каждую прядь между разглаживающими пластинами, и сожмите их, сильно надавив на рукоятки прибора.

Чтобы разгладить волосы, медленно проведите щипцами по волосам, от корней и до кончиков прядей (рис. 2). При необходимости повторите операцию вплоть до достижения нужного результата.

Чтобы получились завитки и локоны, поступайте, как показано на примере, рис. 3, 4, 5.

Дайте волосам остыть, прежде чем расчесать расческой или щеткой.

Внимание: при частом и длительном использовании прибора с высокой температурой разглаживающее действие щипцов может сохраняться в течение длительного времени. В таком случае волосы долго не могут вернуться в естественное для них и привычное состояние завитков.

## ЧИСТКА И УХОД

Прежде чем приступить к чистке прибора, обязательно выньте вилку из электрической розетки!

Дайте прибору остыть, прежде чем приступить к его очистке.

Можно протирать прибор влажной тряпкой, но ни в коем случае не погружайте его в воду или в какую-либо другую жидкость!

Данный прибор соответствует европейским Директивам 2004/108/CE, 2009/125/CE, 2006/95/CE и стандарту (CE) N. 1275/2008.



## ГАРАНТИЯ

VALERA гарантирует приобретенный вами прибор при следующих условиях:

1. Гарантия действует на условиях, устанавливаемых нашим официальным дистрибьютером на территории страны, где был приобретен прибор. В Швейцарии и в странах, в которых действует европейская директива 44/99/CE, гарантийный срок составляет 24 месяца при домашнем использовании прибора и 12 месяцев при его профессиональном или подобном профессиональному применении. Гарантийный срок вступает в силу с момента покупки прибора. Датой покупки прибора является дата настоящего гарантийного свидетельства, надлежащим образом заполненного и заштемпованного продавцом, или же дата документа покупки.
2. Гарантийное обслуживание предоставляется только при предъявлении настоящего гарантийного свидетельства или документа покупки.
3. Гарантия предусматривает устранение всех дефектов материала или изготовления, выявленных в течение гарантийного периода. Устранение дефектов может осуществляться путем ремонта прибора, либо замены его. Гарантия не покрывает дефекты или повреждения, возникшие в результате подключения прибора к электрической сети, не отвечающей требованиям действующих норм; неправильного использования прибора, а также несоблюдения правил пользования.
4. В отношении гарантии не принимаются претензии любого рода, в частности претензии на возмещение убытков, причиненных за пределами прибора, с исключением недвусмысленно установленных действующими законами случаев возможной ответственности.
5. Гарантийное обслуживание предоставляется безвозмездно. При этом оно не дает право на продление гарантийного срока, а также на начало нового гарантийного периода.
6. Гарантия теряет силу в случае нарушения конструкции или ремонта прибора неуполномоченным персоналом.

В случае возникновения какой-либо неисправности верните надлежащим образом упакованный прибор вместе с гарантийным обязательством, несущим дату и печать продавца, в один из наших Центров сервисного обслуживания или вашему продавцу, который передаст его официальному импортеру для выполнения гарантийного ремонта.



Символ  на изделии или на его упаковке указывает, что данное изделие не подлежит утилизации в качестве бытовых отходов. Вместо этого его следует сдать в соответствующий пункт приема электронного и электрооборудования для последующей утилизации. Соблюдая правила утилизации изделия, Вы можете предотвратить причинение потенциального ущерба окружающей среде и здоровью людей, который возможен вследствие неподобающего обращения с подобными отходами. За более подробной информацией об утилизации данного изделия просьба обращаться к местным властям, в службу по вывозу и утилизации отходов или в магазин в котором Вы приобрели данное изделие.

VALERA является зарегистрированным торговым знаком Ligo Electric S.A. - Швейцария

## تعليمات الاستعمال - موديل 655.01

يرجى قراءة هذه الإرشادات بدقة وحرص قبل استخدام الجهاز متاحة أيضا على الموقع [www.valera.com](http://www.valera.com)

## تحذيرات الأمان

- هام: لضمان حماية إضافية، ننصح بأن يركب في شبكة التيار الكهربائي التي تغذي الجهاز قاطع فاصل بتدخل تيار لا يتجاوز 30 م أمبير (mA). لمزيد من المعلومات، قم بمراجعة فني كهربائي مؤهل.
- تأكد من أن الجهاز جاف تماما قبل استعماله.
- تنبيه: لا تستعمل أبدا الجهاز بالقرب من حوض الحمام، والمغسلة أو أي وعاء آخر مملوء بالماء. 
- يمكن استعمال هذا الجهاز من قبل الأطفال ابتداء من عمر 8 سنوات أو من قبل الأشخاص ذوي الإمكانات الجسدية أو الحسية أو العقلية المحدودة، أو الأشخاص محدودي الخبرة والدراسة فقط بالإشراف اللازم عليهم أو بعد تزويدهم بتعليمات استعمال الجهاز بشكل آمن وعند إدراكهم للخطر الذي يتعلق باستعمال الجهاز.
- يجب الإشراف على الأطفال لضمان عدم لعبهم بالجهاز.
- لا يجب أن يقوم بعمليات التنظيف والصيانة الأطفال بدون مراقبة.
- تجنب لمس أسطح الجهاز الساخنة الوجه، الرقبة أو أي عضو آخر من أعضاء الجسم. قم باستعمال الجهاز بالإمساك بالمقبض و ثم قم بتغيير الملحقات بمسكها من جهة الأجزاء البلاستيكية المطابقة بهدف الوقاية.
- قم بتبريد الأجزاء المعدنية قبل لمسها.
- اگر دستگاه شما دچار یک ناهنجاری است، از آن استفاده نکنید. سعی نکنید دستگاه برقی را به تنهایی تعمیر کنید بلکه به یک تکنسین مجاز مراجعه نمایید. اگر سیم برق صدمه دیده باشد، باید از سوی سازنده یا توسط خدمات پشتیبانی فنی شما یا در هر حال از سوی فردی با صلاحیت‌های مشابه، به طوری که از هر نوع خطری پیشگیری شود، جایگزین گردد.
- هنگامی که دستگاه در یک حمام مورد استفاده قرار می‌گیرد، بعد از استفاده، آن را از پریز برق بکنید چون مجاورت با آب حتی وقتی که دستگاه خاموش است خطرناک است.
- دستگاه را فقط به جریان متناوب وصل نموده و کنترل کنید که ولتاژ شبکه با ولتاژ مشخص شده روی دستگاه یکسان باشد.
- هرگز دستگاه را در آب یا سایر مایعات فرو نبرید.
- دستگاه را در جایی که امکان افتادن آن در آب یا مایعی دیگر وجود دارد، قرار ندهید.
- سعی نکنید یک دستگاه برقی را که در آب افتاده، مورد استفاده قرار دهید: فوراً دوشاخه را از پریز برق جدا کنید.
- مطمئن شوید که دستگاه، قبل از استفاده، کاملاً خشک باشد.

- در هنگام کار، دستگاه را روی سطوح حساس به گرما قرار ندهید.
- همیشه، بعد از استفاده، دستگاه را خاموش کرده و دوشاخه را از پریز برق بکشید. برای جدا کردن دوشاخه از پریز، سیم آن را نکشید.
- اگر دست‌های شما خیس هستند پریز برق را با دست نکشید.
- همیشه قبل از قرار دادن دستگاه در جای خود، بگذارید سرد شود و هرگز کابل را دور دستگاه نیچید. به‌طور دوره‌ای کنترل کنید که سیم آسیب ندیده باشد.
- وقتی که قسمت‌های فلزی دستگاه هنوز گرم هستند از تماس سیم دستگاه با آنها اجتناب کنید.
- این دستگاه را روی موهای خشک مورد استفاده قرار دهید.
- این دستگاه را روی پوستیژی که جنس موهای آن از مواد مصنوعی است، استفاده نکنید.
- اجزای بسته‌بندی دستگاه (کیسه‌های پلاستیکی، قوطی مقوایی و غیره) نباید در دسترس کودکان قرار گیرند چون به‌طور بالقوه منشأ خطر هستند.
- این دستگاه صرفاً باید برای مصرفی استفاده شود که برای آن مصرف طراحی شده است. هرگونه استفاده دیگر، نابه‌جا تلقی گردیده و بنابراین خطرناک است. سازنده دستگاه نمی‌تواند مسئول آسیب‌های احتمالی ناشی از استفاده نابه‌جا یا نادرست تلقی شود.
- وقتی که دستگاه در حال کار است، از اسپری مو استفاده نکنید.
- صفحات مربوطه را تمیز و فاقد گردوغبار، اسپری مو، ژل تثبیت‌کننده و غیره نگهدارید.
- به‌منظور اجتناب از داغ‌شدن بیش‌ازحد و خطرناک دستگاه، توصیه می‌شود سیم برق را به‌طور کامل باز کنید.

## إرشادات الاستعمال

المكونات

1. الجهاز
2. صفائح الكي
3. مفتاح تشغيل \ إطفاء ON/OFF
4. مننقي درجة الحرارة
5. مؤشر جاهز للاستعمال

## تشغيل وإطفاء الجهاز

لتشغيل الجهاز قم بإدخال القابس في مقبس التيار وثبت المفتاح القاطع (الشكل 1، المرجع 3) على تشغيل ON. لإطفاء الجهاز، قم بتثبيت المفتاح القاطع (الشكل 1، المرجع 3) على إطفاء OFF وأفضل القابس من المقبس.

هام:

لا تترك الجهاز دون مراقبة أثناء التشغيل.

## مننقي درجة الحرارة

لاختيار درجة حرارة الاستعمال، قم بتدوير المننقي على الدرجة المرغوبة (الرسم 1، المرجع 4). يمكن اختيار درجات حرارة مختلفة وحسب نوعية الشعر المرغوب معالجته:

لحين 150 ° م للشعر الناعم، مالس

لحين 180 ° م للشعر الناعم، المومج

لحين 210 ° م للشعر الضخم، المجدد

عندما يبدأ المبين الضوئي بالوميض (الرسم 1، المرجع 5)، يشير على أن الجهاز بلغ درجة الحرارة المرغوبة.

- الشعر المغسول والمجفف، يسمح بتسريح فتان وجميل.
- عند استعمال الجهاز للمرات الأولى، نوصي بالتمرن (التدريب) على كتل صغيرة من الشعر.

تم تصميم هذا الجهاز لتقويم وتمليس وتسريح شعركم ومنحه المزيد من المعان. لاستخدام الجهاز، اتبع ما يلي: أترك الجهاز يبلغ درجة الحرارة المرغوبة. قم بتفريق الشعر إلى خصلات عرضها 5 سم تقريبا. أدخل خصلة من الشعر بين صفائح الكوي ثم أغلق الصفائح بالضغط بقوة على المقابض. للحصول على ظاهرة التمليس: أترك الصفائح تنزلق ببطء على الشعر انطلاقاً من جنر الشعر وإلى أطرافه (الرسم 2). إذا كان من الضروري، قم لإعادة هذه العملية إلى غاية الحصول على الهدف المرغوب. للحصول على التجاعيد واللفات، اتبع مثل الرسم 3، 4، و5. أترك الشعر يبرد قبل تسريجه بالمشط أو الفرشاة.

هام: بالاستعمال المطول أو المتكرر للجهاز على درجات حرارة عالية، يمكن أن تبقى ظاهرة التمليس على الصفحة طويلاً. في هذه الحالات يصعب على الشعر أن يسترجع التسريحة الطبيعية.

## التنظيف والصيانة

قبل تنظيف الجهاز، أفضل القابس من مقبس التيار الكهربائي! أترك الجهاز يبرد قبل إجراء عملية التنظيف. يمكن التنظيف بقطعة قماش رطبة، ولكن غير مبللة أبداً بالماء أو بأي سائل آخر.

هذا الجهاز مطابق للتوجيهات والتوصيات الأوروبية EC/108/2004، EC/125/2009، EC/95/2006، والقانون (الاتحاد الأوروبي) رقم 2008/1275.



## الضمان

- VALERA تضمن الجهاز الذي قمتم بشرائه بناء على الشروط التالية:
- 1 شروط صلاحية الضمان، يتم تحديدها من قبل الموزع المعتمد في بلد الشراء. تبدأ فترة الضمان من تاريخ شراء الجهاز. ويعتبر تاريخ الشراء موثقاً بختم البائع على شهادة الضمان، أو بواسطة إيصال البيع.
  - 2 يطبق الضمان على الجهاز، فقط عند إبراز شهادة الضمان أو عند إبراز إيصال الشراء.
  - 3 الضمان يتكفل بإزالة جميع الأعطال التي تظهر أثناء مدة سريان الضمان والتي تعود أسبابها إلى عيوب في المواد أو عيوب في التصنيع. وإزالة هذه الأعطال يمكن أن يتم إما بتصليح الجهاز أو بتبديل الجهاز نفسه. إن الضمان لا يغطي الأعطال والأضرار التي تعود أسبابها للتوصيل الكهربائي الخاطئ أو الغير قانوني، أو للاستعمال الخاطئ للجهاز أو للاستعمال الخارج عن تعليمات الاستعمال.
  - 4 لا تحق أي مطالبة مهما كانت طبيعتها، وخاصة التعويض عن الأضرار والتي لا تختص بالجهاز، ما عدا المسؤولية التي تحددها القوانين السارية.
  - 5 خدمة الضمان تتم مجاناً، وهذا لا يعني إطالة فترة الضمان أو فترة ضمان جديدة.
  - 6 يسقط الضمان إذا تم العبث بالجهاز أو إذا تم تصليح الجهاز بواسطة فنيين غير مرخصين من قبلنا
- عند حدوث عطل، أعد الجهاز في علبته مع شهادة الضمان والمختومة من البائع إلى أي مركز خدمة مرخص من قبلنا أو إلى البائع بحيث يرسله بدوره إلى المستورد للتصليحه بواسطة خدمة الضمان.

# 中文

## 型号 655.01 - 使用说明

使用本设备前请仔细阅读这些说明。

也可在 [www.valera.com](http://www.valera.com) 上找到

### 安全警告

- 重要事项：为了保证具有额外的保护，建议在向设备供电的电路系统中安装一个介入电流不超过 30mA 的差动开关。更为详尽的信息请联系您信得过的电气技工。
- 在使用本设备前，确保它干燥。
-  注意：请勿在浴缸、洗手盆或其它盛水容器的附近使用本设备。
- 8岁以上的儿童以及残疾、聋盲或智障人士或者缺乏经验和知识的人士，在适当监管下可使用本设备；或者确认他们已学会本设备的使用、而且他们意识到相关危险时，可使用本设备。
- 本设备只能连接交流电使用，应检查供电线路的电压是否与设备上标出的数据相符。
- 严禁把本设备浸泡在水或其它液体之中。
- 避免本设备热的表面同脸部、脖子或者同人体其他部位发生接触。使用设备时握住手柄，更换附件时握住附件，对塑料件进行相应保护。
- 在接触金属部分之前先进行冷却。
- 在设备出现异常则请勿使用之。请勿尝试自行修理本设备，必须请求授权的技术人员进行。如电源线受损，必须由制造商、售后服务中心或等同资格的人员进行更换，以防止危险的发生。
- 如果在浴室使用吹风机，用后应拔出电源插头，因为接近水源，即使关机也会很危险。
- 设备只能连接交流电使用。应检查供电电压是否与设备上指出的数据相符。
- 严禁把本设备浸入水中或者其他液体中。
- 请勿把本设备放在可能落入水中或者其他液体中的地方。
- 请勿尝试取回落入水中的电器，应立即把插头从电源插座上拔下来。
- 在运行期间，不要把本设备放到对热敏感的表面上。
- 使用完毕之后，总是关掉设备，把插头从电源插座中拔下来。把插头从电源插座中拔下时，不要拉动电线。

- 如果双手是湿的，不要把插头从插座中拔下。
- 在收起设备之前，总要让设备先冷却，从来不要把电线在设备周围缠绕。定期检查电线是否受损。
- 当这些金属部件仍然处于热的状态时，应避免电线同金属部件接触。
- 设备用于已经干燥的头发。
- 合成材料制成的假发不能使用本设备。
- 由于设备的包装材料(塑料袋、纸盒等)会对小孩造成危险，故不得把它们遗留在小孩能够触及的地方。
- 本设备只能作规定的用途使用。其余的任何用途将视作非法使用且存在危险。由于非法和错误使用而造成的任何损失，制造商将不负任何责任。
- 在设备运转时不能使用喷发胶。
- 使烫板保持清洁、不能有灰尘、喷发胶和定型胶等。
- 为了避免出现危险的过热，建议把电线全部展开。

## 使用方式

### 部件

1. 设备
2. 加热板
3. 开关
4. 温度选择旋钮
5. 就绪使用指示器

### 设备的打开和关闭

欲打开设备，可把插头插入电源插座内并把开关(图1，参考3)打到ON(打开)位置。关闭时，可把开关(图1，参考3)打到OFF(关闭)位置并把插头从电源插座上拔下。

### 重要事项：

**如设备打开时，请勿把设备置于无人看管状态。**

### 选择温度

欲选择温度，可把旋钮(图1，参考4)转到想要的数值位置。

根据头发的类型不同，可选择不同运作温度：

- 至150° C如果头发属于光滑发质
- 至180° C如果头发属于纤幼发质
- 至210° C如果头发属于较粗发质

当发光指示器(图1，参考5)开始闪烁时，意味着设备达到了想要的温度。

### 使用建议

- 刚洗完和吹干的头发，可以进行整形。
  - 前几次刚开始使用本设备时，建议在头发的小片区域进行。
- 本设备设计用于拉直、光滑和对您的秀发进行护发，使头发更亮丽。可按以下步骤使用本设备：等待设备达到想要的温度。把头发分成宽度约5cm的发束。每次把一束头发插入烫板之间，用力夹紧烫板。
- 欲获得光滑效果：让烫板从头发底部到尖部缓慢地在滑动(见图2)。如有必要，重复操作，直到达到预想的效果。
- 欲获得卷曲和发圈效果，可遵循图3、4、5中的例子进行。
- 在对头发进行梳理或者刷顺之前，先让头发冷却。

**重要事项：** 延长使用或反复使用高温装置时，电热板的平滑效果会长时间保留下来。此情况下，头发就会难以回复其天然的卷曲。



## 清洁和维护

在清洁设备之前，总是要把插头从电源插座上断开！

在进行清洁前，应让设备先冷却下来。

可以用一块湿布清洁您的设备，但是从来不要把设备浸入水中或者任何其他液体之中！

本电器符合欧洲标准 2004/108/CE、2009/125/CE、2006/95/CE以及(欧盟)第 1275/2008号法规。



## 保证条款

VALERA 保证阁下购买的设备符合下列条件：

1. 本公司在购买国的正式经销商所制定的保证条款有效。在瑞士及欧盟44/99/CE指令生效的国家中，质保期为24个月（家庭用途）或 12个月（工作或类似用途）。质保期从设备购买之日起算。购买日期为卖家妥善编制并盖章的质保证书或购买文件显示或标注的日期。
  2. 只有出示当前有效的质保证书或购买文件后，方可享受质保。
  3. 质保范围包括消除质保期间由于明显的材料或制作工艺缺陷而出现的各种瑕疵。消除设备瑕疵可以通过修理或更换整个设备加以实现。质保范围不包括因连接不符合规范的电源，产品使用不当以及不遵守《使用规范》而导致的瑕疵或损坏。
  4. 任何性质的其他申索均不属质保范围，尤其设备本身之外的损害赔偿，现行法律明文确立的责任（若有）除外。
  5. 质保服务免费提供；质保服务不会延长或重新开始质保期。
  6. 如果未经授权的人员擅自改动或修理设备，质保条款将失效。
- 倘若出现故障，将包装完好并附带质保证书的设备送往本公司的某个授权“援助中心”或阁下购物的商家，后者会将其送交正式进口商实施质保维修。质保证书必须有卖家妥善标注的日期，并加盖印章。

VALERA 是瑞士 Ligo Electric S.A.的注册商标。

وقتی که شاخص نورانی (شکل 1، رفرنس 5) شروع به چشمک زدن می کند بدین معنی است که دستگاه به درجه حرارت دلخواه رسیده است.

## توصیه های در مورد استفاده از دستگاه

- موهایی که تازه شسته و خشک شده اند، امکان فرم دهی بهتری را فراهم می کنند.
- اولین دفعاتی که دستگاه مورد استفاده قرار می گیرد، توصیه می شود روی مناطق کوچکی از موها کار شود.

این دستگاه برای راست و صاف کردن و سپس خمیده یا موج دار کردن موهای شما و درخشان تر کردن آنها، طراحی شده است. برای استفاده از این دستگاه، به شرح زیر عمل کنید: بگذارید که دستگاه به درجه حرارت مورد نظر برسد. موها را بصورت دسته موهایی با حدود 5 سانتی متر پهنا جدا کنید. هر بار یک دسته مو را بین صفحات اتوکننده قرار داده و بعد از بستن صفحات، دستگیره ها را با قدرت فشار دهید. برای کسب حالت صاف: صفحه ها را به آرامی روی موها، از ریشه تا نوک موها بلغرانید (شکل 2). در صورت نیاز، این عملیات را تکرار کنید تا به نتیجه دلخواه برسید. قبل از شانه کردن یا برس کشیدن، بگذارید موها سرد شوند. برای مرمت کردن موهای مجعد و موج دار از نمونه اشکال 3، 4 و 5 پیروی کنید. مهم: با استفاده طولانی مدت و مکرر دستگاه با حرارت بالا، اثر صاف کننده صفحه می تواند در درازمدت باقی بماند. در این موارد، مو در بازگشت به حالت طبیعی خود با دشواری مواجه می شود.

## نظافت و نگهداری

قبل از تمیز کردن دستگاه، همیشه دوشاخه را از پریز برق بکشید. قبل از اقدام به نظافت دستگاه، بگذارید دستگاه سرد شود. می توانید دستگاه خود را با یک پارچه مرطوب تمیز کنید اما هرگز آن را در آب یا هر مایع دیگری فرو نبرید.

دستگاه با مقررات اروپایی شماره 2004/108/CE، 2009/125/CE، 2006/95/CE و با مقررات (اتحادیه اروپا) به شماره 1275/2008 مطابقت دارد.



## ضمانت نامه

VALERA دستگاه خریداری شده توسط شما را با شرایط ذیل ضمانت می نماید:

1. شرایط ضمانت تعیین شده توسط توزیع کننده رسمی ما در کشور محل خرید معتبر هستند. در سوئیس و کشورهای دیگر مقررات اروپایی 44/99/CE معتبر هستند، دوره ضمانت 24 ماه برای استفاده خانگی و 12 ماه برای استفاده حرفه ای یا مشابه آن است. دوره ضمانت از تاریخ خرید دستگاه آغاز می شود. تاریخ خرید، تاریخی است که در این گواهی ضمانت که به طور مناسب تکمیل و مهر شده، قید گردیده یا تاریخی که در مدرک خرید قید شده است.
2. ضمانت فقط بعد از ارائه این گواهی ضمانت یا ارائه مدرک خرید، قابل اعمال است.
3. ضمانت، بر طرف کردن تمام نقایصی که در مدت ضمانت بروز کرده و ناشی از نقایص جنس کالا یا نقایص ساخت است، را پوشش می دهد. بر طرف کردن نقایص دستگاه می تواند با تعمیر یا تعویض آن محصول صورت گیرد. این ضمانت نقایص یا خسارات ناشی از متصل کردن به شبکه برق غیر منطبق با مقررات، یا ناشی از استفاده نابهجا از محصول و همچنین ناشی از عدم رعایت مقررات استفاده را پوشش نمی دهد.
4. هرگونه جبران خسارت با هر ماهیتی، به ویژه جبران خسارت احتمالی خارج از دستگاه، مستثنا است به استثنای مسئولیت احتمالی که صریحاً در قوانین جاری تعیین شده باشد.
5. سرویس ضمانت بدون مطالبه هزینه، انجام می شود؛ آن بر طولانی شدن یا شروع مجدد دوره ضمانت دلالت نمی کند.
6. در صورتی که این دستگاه توسط افراد غیر مجاز دستکاری یا تعمیر شود، این ضمانت از درجه اعتبار ساقط می گردد. در صورت خرابی، دستگاه به خوبی بسته بندی شده را همراه با گواهی ضمانت دارای تاریخ و مهر فروشنده به یکی از مراکز خدمات مجاز برگردانید یا به فروشنده خودتان تحویل دهید تا وی، برای تعمیر مربوط به ضمانت، نسبت به ارسال آن برای واردکننده رسمی دستگاه اقدام نماید.

## دور انداختن دستگاه

علامت سطل زباله بر روی محصول یا بر روی بسته بندی آن نشان می دهد که این محصول را با زباله های خانگی نباید دور انداخت؛ آن را می باید به مراکز جمع آوری و بازیافت تجهیزات الکتریکی و الکترونیکی تحویل داد. با اطمینان یافتن از دور انداختن درست دستگاه، از پیامدهای زیان بار و بالقوه دور انداختن نامناسب این دستگاه بر روی محیط زیست و سلامت انسان، پیش گیری می شود. برای کسب اطلاعات بیشتر درباره بازیافت این محصول، با فروشنده یا مرکز خدمات پس از فروش مشورت نمایید.



- مطمئن شوید که دستگاه، قبل از استفاده، کاملاً خشک باشد.
- در هنگام کار، دستگاه را روی سطوح حساس به گرما قرار ندهید.
- همیشه، بعد از استفاده، دستگاه را خاموش کرده و دوشاخه را از پریز برق بکشید. برای جدا کردن دوشاخه از پریز، سیم آن را نکشید.
- اگر دست‌های شما خیس هستند پریز برق را با دست نکشید.
- همیشه قبل از قرار دادن دستگاه در جای خود، بگذارید سرد شود و هرگز کابل را دور دستگاه نپیچید. به‌طور دوره‌ای کنترل کنید که سیم آسیب ندیده باشد.
- وقتی که قسمت‌های فلزی دستگاه هنوز گرم هستند از تماس سیم دستگاه با آنها اجتناب کنید.
- این دستگاه را روی موهای خشک مورداستفاده قرار دهید.
- این دستگاه را روی پوستی که جنس موهای آن از مواد مصنوعی است، استفاده نکنید.
- اجزای بسته‌بندی دستگاه (کیسه‌های پلاستیکی، قوطی مقوایی و غیره) نباید در دسترس کودکان قرار گیرند چون به‌طور بالقوه منشأ خطر هستند.
- این دستگاه صرفاً باید برای مصرفی استفاده شود که برای آن مصرف طراحی شده است. هرگونه استفاده دیگر، نابه‌جا تلقی گردیده و بنابراین خطرناک است. سازنده دستگاه نمی‌تواند مسئول آسیب‌های احتمالی ناشی از استفاده نابه‌جا یا نادرست تلقی شود.
- وقتی که دستگاه در حال کار است، از اسپری مو استفاده نکنید.
- صفحات مربوطه را تمیز و فاقد گردوغبار، اسپری مو، ژل تثبیت‌کننده و غیره نگهدارید.
- به‌منظور اجتناب از داغ شدن بیش‌از حد و خطرناک دستگاه، توصیه می‌شود سیم برق را به‌طور کامل باز کنید.

## نحوه استفاده

### اجزا

1. دستگاه
2. صفحات اتوکننده
3. کلید روشن/خاموش (ON/OFF)
4. کیف کوچک مقاوم در برابر حرارت
5. نشان‌گر روشن/خاموش (ON/OFF)

### روشن کردن و خاموش کردن دستگاه

برای روشن کردن دستگاه، دوشاخه را در پریز برق وارد کنید و کلید (شکل 1 - رفرنس 3) را روی ON قرار دهید. به‌منظور خاموش کردن آن، کلید (شکل 1 - رفرنس 3) را روی OFF قرار داده و دوشاخه را از پریز بکشید.

### مهم:

در هنگام کار، دستگاه را بدون محافظ رها کنید.

### انتخاب درجه حرارت

برای انتخاب درجه حرارت کار، انتخاب‌گر (شکل 1، رفرنس 4) را به‌نسبت مقدار دل‌خواه بچرخانید. برحسب نوع موهایی که باید اتو شوند، امکان انتخاب درجه حرارت‌های مختلف وجود دارد:

- تا 150 درجه سانتی‌گراد برای موهای نازک، صاف
- تا 180 درجه سانتی‌گراد برای موهای نازک، موج‌دار
- تا 210 درجه سانتی‌گراد برای موهای ضخیم، مجعد (فر)

### هشدارهای ایمنی

- مهم: برای یک تضمین ایمنی اضافی، توصیه می‌شود که در شبکه برقی که دستگاه با آن تغذیه می‌شود، یک کلید افتراقی با یک جریان برقی که بیشتر از 30 مگامپر نباشد، نصب شود. برای اطلاعات بیشتر به تکنسین برق مورداعتماد مراجعه کنید.
- اطمینان حاصل کنید که دستگاه قبل از استفاده کاملاً خشک باشد
- توجه: از این دستگاه در نزدیکی وان حمام، وان دست‌شویی یا ظروفی که حاوی آب باشند، استفاده نکنید. 
- دستگاه حاضر توسط کودکان 8 سال به بالا و توسط افراد با توان فیزیکی، حسی یا مغزی کم یا دارای تجربه و شناخت کم، در صورتی که تحت مراقبت مناسب باشند، یا اینکه در صورتی که در رابطه با استفاده از دستگاه به صورت ایمن مورد آموزش قرار گرفته باشند و از خطرات مرتبط آگاه باشند، می‌تواند مورد استفاده قرار گیرد.
- کودکان نباید با دستگاه بازی کنند.
- عملیات نظافت و تعمیر و نگهداری نباید توسط کودکانی که بدون مراقبت هستند، انجام شود.
- از تماس سطوح داغ دستگاه با صورت، گردن یا سایر قسمت‌های بدن اجتناب کنید. برای استفاده، دستگیره دستگاه را بگیرید و برای تعویض لوازم جانبی، از حفاظ‌های سلاستیکی مربوطه استفاده کنید.
- قبل از دست‌زدن به قسمت‌های فلزی، بگذارید آنها سرد شوند.
- اگر دستگاه شما دچار یک ناهنجاری است، از آن استفاده نکنید. سعی نکنید دستگاه برقی را به‌تنهایی تعمیر کنید بلکه به یک تکنسین مجاز مراجعه نمایید. اگر سیم برق صدمه دیده باشد، باید از سوی سازنده یا توسط خدمات پشتیبانی فنی شما یا در هر حال از سوی فردی با صلاحیت‌های مشابه، به‌طوری‌که از هر نوع خطری پیش‌گیری شود، جایگزین گردد.
- هنگامی که دستگاه در یک حمام مورد استفاده قرار می‌گیرد، بعد از استفاده، آن را از پریز برق بکنید چون مجاورت با آب حتی وقتی که دستگاه خاموش است خطرناک است.
- دستگاه را فقط به جریان متناوب وصل نموده و کنترل کنید که ولتاژ شبکه با ولتاژ مشخص شده روی دستگاه یکسان باشد.
- هرگز دستگاه را در آب یا سایر مایعات فرو نبرید.
- دستگاه را در جایی که امکان افتادن آن در آب یا مایعی دیگر وجود دارد، قرار ندهید.
- سعی نکنید یک دستگاه برقی را که در آب افتاده، مورد استفاده قرار دهید: فوراً دوشاخه را از پریز برق جدا کنید.

## Service Center

- CH VALERA - Service  
Via Ponte Laveggio, 9  
6853 Ligornetto / Mendrisio
- D BRAUKMANN GmbH  
Raiffeisenstrasse, 9  
D 59757 Arnsberg  
Tel: +49 (0) 29 32 / 547 66 99  
Fax: +49 (0) 29 32 / 80 55 477  
valera-service@braukmann.de

- E Servicio Técnico Central  
PRESAT S.A.  
Tel: +34 93 247 8570  
presat@presat.net  
www.presat.net

Distribuidor Exclusivo para España:  
River International S.A.  
C / Beethoven 15, Ático  
08021 - BARCELONA  
Tel: +34 93 201 3777  
Fax: + 34 93 202 3804  
www.riverint.com

