

IC Recorder

Mode d'emploi

ICD-UX71/UX81

ICD-UX71F/UX81F/UX91F

IC RECORDER

Préparation _____	■
Enregistrement/Lecture de messages _____	■
Edition de messages _____	■
Utilisation de la fonction Menu _____	■
Utilisation de l'ordinateur _____	■
Ecouter la radio FM _____	■
Dépannage _____	■
Informations complémentaires _____	■
Index _____	■

A pleine puissance, l'écoute prolongée du baladeur peut endommager l'oreille de l'utilisateur.



Modèle européen seulement

Traitement des appareils électriques et électroniques en fin de vie (Applicable dans les pays de l'Union Européenne et aux autres pays européens disposant de systèmes de collecte sélective)



Ce symbole, apposé sur le produit ou sur son emballage, indique que ce produit ne doit pas être traité avec les déchets ménagers. Il doit être remis à un point de collecte approprié pour le recyclage des équipements électriques et électroniques. En

s'assurant que ce produit est bien mis au rebut de manière appropriée, vous aiderez à prévenir les conséquences négatives potentielles pour l'environnement et la santé humaine. Le recyclage des matériaux aidera à préserver les ressources naturelles. Pour toute information supplémentaire au sujet du recyclage de ce produit, vous pouvez contacter votre municipalité, votre déchetterie ou le magasin où vous avez acheté le produit.

Ceci s'applique aux accessoires suivants : casque, câble de prise en charge de connexion USB

Élimination des piles et accumulateurs usagés (Applicable dans les pays de l'Union Européenne et aux autres pays européens disposant de systèmes de collecte sélective)



Ce symbole, apposé sur les piles et accumulateurs ou sur les emballages, indique que les piles et accumulateurs fournis avec ce produit ne doivent pas être traités comme de simples déchets ménagers. En vous assurant que ces piles

et accumulateurs sont mis au rebut de façon appropriée, vous participez activement à la prévention des conséquences négatives que leur mauvais traitement pourrait provoquer sur l'environnement et sur la santé humaine. Le recyclage des matériaux contribue par ailleurs à la préservation des ressources naturelles.

Pour les produits qui pour des raisons de sécurité, de performance ou d'intégrité de données nécessitent une connexion permanente à une pile ou à un accumulateur, il conviendra de vous rapprocher d'un service technique qualifié pour effectuer son remplacement.

En rapportant votre appareil électrique en fin de vie à un point de collecte approprié vous vous assurez que la pile ou l'accumulateur incorporé sera traitée correctement.

Pour tous les autres cas de figure et afin d'enlever les piles ou accumulateurs en toute sécurité de votre appareil, reportez-vous au manuel d'utilisation. Rapporter les piles ou accumulateurs usagés au point de collecte approprié pour le recyclage.

Pour toute information complémentaire au sujet du recyclage de ce produit ou des piles et accumulateurs, vous pouvez contacter votre municipalité, votre déchetterie locale ou le point de vente où vous avez acheté ce produit.

**Remarque à l'intention des clients :
les informations suivantes ne
concernent que l'équipement
vendu dans les pays appliquant les
directives européennes**

Le fabricant de ce produit est Sony Corporation, 1-7-1 Konan, Minato-ku, Tokyo, Japon. Le représentant autorisé pour les questions de compatibilité électromagnétique (EMC) et la sécurité des produits est Sony Deutschland GmbH, Hedelfinger Strasse 61, 70327 Stuttgart, Allemagne. Pour toute question relative au SAV ou à la garantie, merci de bien vouloir vous référer aux coordonnées contenues dans les documents relatifs au SAV ou la garantie.

- La musique enregistrée est limitée à un usage privé exclusivement. L'utilisation de la musique au-delà de cette limite nécessite l'autorisation des détenteurs des droits d'auteur.
- Sony ne peut être tenu responsable de tout enregistrement ou téléchargement incomplet ou de dommages causés aux données suite à des problèmes rencontrés par l'enregistreur IC ou l'ordinateur.
- Selon le type de texte et de caractères, le texte affiché sur l'enregistreur IC peut ne pas apparaître correctement sur l'appareil. Ceci est dû :
 - aux caractéristiques techniques de l'enregistreur IC raccordé ;
 - à un défaut de fonctionnement de l'enregistreur IC ;
 - à des informations écrites dans une langue ou avec des caractères non pris en charge par l'enregistreur IC.

Table des matières

Vérification du contenu de l'emballage	7
Index des composants et des commandes.....	8

Préparation

Etape 1 : Préparation d'une source d'alimentation	13
Insertion de la pile.....	13
Déconnexion de l'enregistreur IC de votre ordinateur.....	14
Mise en charge/remplacement de la pile.....	15
Etape 2 : Réglage de l'horloge.....	18
Suite de « Etape 1 : Préparation d'une source d'alimentation ».....	18
Réglage de l'horloge à l'aide du menu	19
Etape 3 : Réglage de la langue à utiliser dans la fenêtre d'affichage.....	20
Mise sous/hors tension de l'enregistreur IC	22
Mise hors tension.....	22
Mise sous tension	22

Enregistrement/Lecture de messages

Enregistrement de messages.....	23
Sélection du mode d'enregistrement.....	26
Réglage de la sensibilité du microphone.....	28
Réduction de la basse fréquence – Fonction LCF	29
Début d'enregistrement automatique en réponse au support sonore – Fonction VOR.....	30
Division d'un message en deux au cours de l'enregistrement.....	31
Enregistrement avec un microphone externe.....	33
Enregistrement à partir d'un téléphone fixe ou d'un téléphone portable	34
Enregistrement à partir d'un autre appareil.....	35
Pour enregistrer à l'aide de la fonction d'enregistrement synchronisé.....	35
Pour enregistrer sans utiliser la fonction d'enregistrement synchronisé.....	37

Lecture de messages.....	39
Sélection du mode de lecture.....	43
Réglage de la vitesse de lecture – Fonction DPC	45
Sélection de l'effet sonore.....	46
Enregistrement avec d'autres appareils	47
Lecture d'un message à une heure donnée avec une alarme.....	49

Edition de messages

Effacement de messages.....	52
Effacement de messages un par un.....	52
Effacement de tous les messages d'un dossier	53
Déplacement d'un message vers un autre dossier	54
Division d'un message en deux	56
Prévenir une opération accidentelle – Fonction HOLD	58

Utilisation de la fonction Menu

Réglages du Menu.....	59
-----------------------	----

Utilisation de l'ordinateur

Utilisation de l'enregistreur IC avec l'ordinateur.....	72
Configuration système requise	72
Raccordement de l'enregistreur IC à votre ordinateur	73
Déconnexion de l'enregistreur IC de votre ordinateur	74
Transfert de fichiers de votre ordinateur vers l'enregistreur IC.....	75
Copie d'un fichier musical de votre ordinateur vers l'enregistreur IC (glisser-déposer)	75
Création de dossiers et fichiers.....	76
Transfert de fichiers de l'enregistreur IC vers votre ordinateur	78
Utilisation de l'enregistreur IC comme périphérique de stockage de masse USB	79
Utilisation du logiciel de reconnaissance vocale	80
Introduction du logiciel de reconnaissance vocale.....	80
Création d'un fichier utilisateur adapté à votre parole enregistrée (Training).....	81
Lecture de fichiers musicaux.....	82
Profiter davantage des fichiers musicaux	84

Écouter la radio FM

Réglage d'une station de radio FM	85
Basculer la sortie de la radio FM entre le haut-parleur et le casque.....	87
Basculer la sensibilité du récepteur de la radio FM.....	88
Enregistrer des diffusions FM.....	89
Préréglage automatique des stations radio FM.....	90
Changer la sensibilité du balayage	91
Préréglage manuel des stations radio FM.....	92
Écouter une station de radio pré-réglée.....	93
Effacement des stations radio FM pré-réglées	95

Dépannage

Dépannage.....	97
Messages d'erreur.....	103
Limites du système	105

Informations complémentaires

Utilisation d'un adaptateur secteur USB (non fourni)	106
Débranchement de l'enregistreur IC de la prise secteur.....	107
Précautions.....	108
Spécifications.....	110
Index.....	112

Vérification du contenu de l'emballage

Enregistreur IC (1)

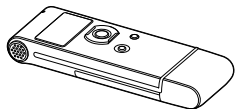

Retirez le film de la fenêtre d'affichage avant d'utiliser l'enregistreur IC.

Pile rechargeable NH-AAA (AAA) (1)



Casque stéréo (1)



Câble de prise en charge de connexion USB (1)

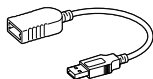

Etui (1)

Boîtier de la pile (1)

CD-ROM (1)

(Le mode d'emploi est sous la forme de fichiers PDF.)

Mode d'emploi







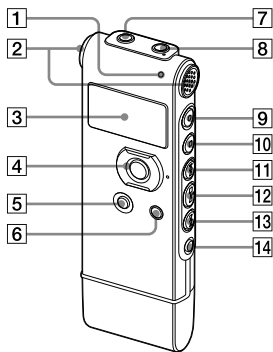

Vous êtes informé que toute modification qui n'est pas expressément approuvée dans ce mode d'emploi peut annuler votre autorisation à faire fonctionner cet appareil.

Index des composants et des commandes

Pour plus de détails, reportez-vous aux pages indiquées entre parenthèses.

Face avant



- 1 Indicateur de fonctionnement (17, 23, 24, 32, 39, 70, 74, 107)
- 2 Microphones intégrés (stéréo) (23)
- 3 Fenêtre d'affichage (10)
- 4 Bouton de commande*1 (▲, ▼/VOL (volume) +, -) / Bouton ENT (entrée)
- 5 Bouton DIVIDE (31, 32, 56)
- 6 Bouton  (dossier)/MENU (23, 39, 59, 60, 82)
- 7 Prise  (casque) *2 (23, 25, 39, 40, 47, 48)
- 8 Prise  (microphone) (33, 35)
- 9 Bouton  (enregistrement/pause) (23, 25, 30, 33, 36, 38, 64, 89)
- 10 Bouton  (arrêt) (18, 20, 23, 24, 39, 44, 47, 48, 50, 55, 59, 60, 82, 89, 107)
- 11 Bouton  (calage/avance rapide) (39, 40, 41, 42, 56, 57, 82)
- 12 Bouton  (lecture/arrêt) (25, 39, 42, 44, 47, 48, 50, 82)
- 13 Bouton  (révision/retour rapide) (25, 39, 40, 41, 42, 56, 57, 82)
- 14 Bouton  (répétition) A-B (39, 44)

*1 Utiliser le bouton de commande

Appuyez sur VOL – ou + sur le bouton pour régler le volume.

Dans la fenêtre de réglage du menu ou la fenêtre de sélection du dossier, appuyez sur ▲ ou ▼ sur le bouton pour changer les réglages du menu ou pour sélectionner le dossier souhaité, puis appuyez sur le bouton du milieu (ENT) pour confirmer le réglage.

Dans la fenêtre de réception FM, appuyez sur ▲ ou ▼ pour régler une station ou pour sélectionner un numéro pré-réglé.

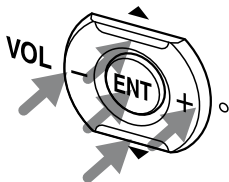

*2 Raccordez le casque stéréo fourni ou un casque en vente sur le commerce à la prise Ⓜ (casque). Si des bruits gênants surviennent, nettoyez la fiche du casque.

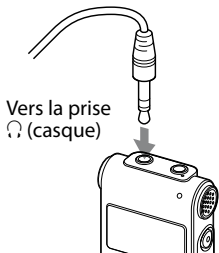

Face arrière

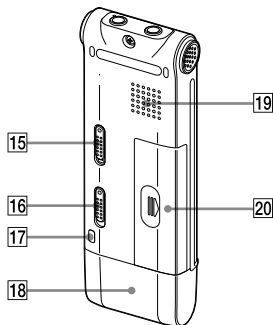

- 15** Commutateur HOLD (22, 23, 24, 39, 40, 58)
- 16** Commutateur DPC (SPEED CTRL) (45, 64)
- 17** Orifice réservé à une dragonne (Dragonone non fournie.)
- 18** Cache du port USB
- 19** Haut-parleur
- 20** Compartiment de la pile (13)

Fenêtre d'affichage

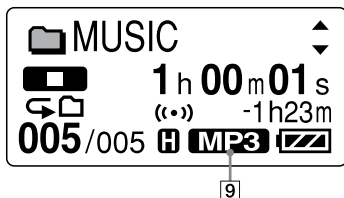
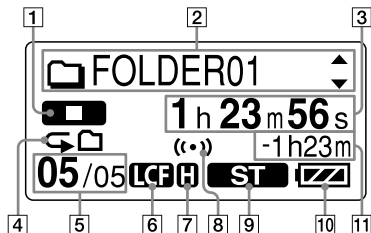

- 1 Indicateur du mode de fonctionnement

Affiche les éléments suivants selon le mode de fonctionnement en cours

■ : arrêt

▶ : lecture

REC : enregistrement

● II : attente d'enregistrement/
pause d'enregistrement

REC VOR : enregistrement avec la
fonction VOR

● II VOR : pause d'enregistrement
avec la fonction VOR (clignotant)

Si vous appuyez sur







● (enregistrement/pause) pour faire
une pause d'enregistrement alors
que « VOR » est réglé sur « ON » dans
le menu, seul « ● II » clignote.

REC SYNC : enregistrement
synchronisé

● II SYNC : clignote lorsque
l'enregistrement synchronisé est
réglé sur pause.

◀▶ : retour/retour rapide,
avance/avance rapide

◀▶ : retour/avance en
continu

- 2**  Nom du dossier/  Titre du message/  Nom de l'artiste/
 Indicateur du nom du fichier
Appuyez sur ▲ ou ▼ sur le bouton de commande pour afficher un nom de dossier, un titre de message, un nom d'artiste et un nom de fichier successivement.
- 3** Indicateur de temps écoulé/de temps restant/de l'heure et de la date d'enregistrement
- 4** Répéter la lecture
 **1** : s'affiche lorsqu'un message est lu en continu.
 : s'affiche lorsque des messages dans un dossier sont lus en continu.
 **ALL** : s'affiche lorsque tous les messages sont lus en continu.
- 5** Numéro de message sélectionné/
Nombre total de messages dans le dossier
- 6** Indicateur LCF (Low Cut Filter)
Apparaît lorsqu'un dossier de messages enregistrés à l'aide de l'enregistreur IC est sélectionné et que la fonction LCF est réglée sur « ON » dans le menu.
- 7** Indicateur de sensibilité du microphone
Affiche la sensibilité du microphone.

H (élevée) : permet un enregistrement lors de réunions ou dans un local tranquille et/ou spacieux.

L (basse) : permet un enregistrement en dictée ou dans un lieu bruyant.

8 Indicateur d'alarme
Apparaît lorsque l'alarme est définie pour un message.

9 Indicateur du mode d'enregistrement
Affiche le mode d'enregistrement défini à l'aide du menu lorsque l'enregistreur IC est à l'arrêt, et affiche le mode d'enregistrement en cours lorsque l'enregistreur IC est en mode de lecture ou d'enregistrement.

ST : mode d'enregistrement stéréo en vitesse standard avec un son de haute qualité

STSP : mode d'enregistrement stéréo en vitesse standard

STLP : mode d'enregistrement stéréo en vitesse lente

SP : mode d'enregistrement monaural en vitesse standard

LPL : mode d'enregistrement monaural en vitesse lente

S'affiche comme suit lorsqu'un fichier est transféré depuis l'ordinateur.

MP3 : fichiers MP3 transférés

WMA : fichiers WMA transférés

10 Indicateur de l'autonomie restante/
Indicateur de chargement

Si vous utilisez une pile sèche,
l'indicateur affiche l'autonomie
restante.

Lors du chargement de la pile
rechargeable, une animation
apparaît.

11 Indicateur du temps
d'enregistrement restant

Affiche le temps d'enregistrement
restant en heures, minutes et
secondes.

S'il reste plus de 10 heures, le temps
restant s'affiche en heures.

S'il reste plus de 10 minutes mais
moins de 10 heures, le temps restant
s'affiche en heures et en minutes.

S'il reste moins de 10 minutes, le
temps s'affiche en minutes et en
secondes.

Affichage lorsque vous écoutez la radio FM (pour ICD-UX71F/UX81F/UX91F uniquement)

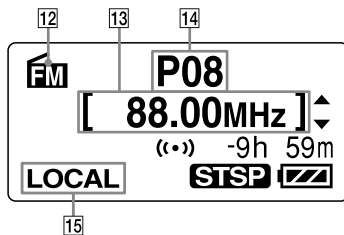

12 Indicateur FM

13 Fréquence radio

14 Numéro pré-régulé

15 Sensibilité du récepteur

Préparation

Etape 1 : Préparation d'une source d'alimentation

Retirez le film de la fenêtre d'affichage avant d'utiliser l'enregistreur IC.

Insertion de la pile

- 1 Faites glisser et soulevez le couvercle du compartiment de la pile.

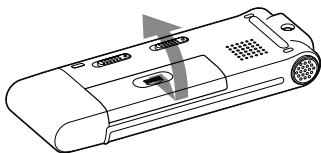

- 2 Introduisez une pile rechargeable NH-AAA en respectant la polarité et refermez le couvercle.

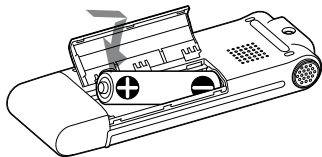

- 3 Chargez la pile en raccordant le connecteur USB de l'enregistreur IC à l'ordinateur.

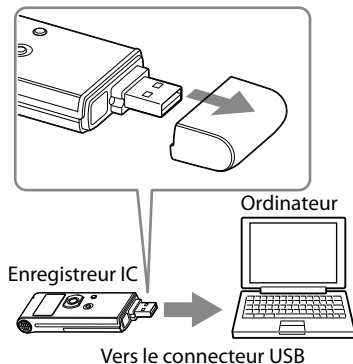

Lors du chargement de la pile, « CONNECTING » et l'indicateur de l'autonomie restante/de chargement s'animent.

Lorsque l'indicateur de l'autonomie restante/de chargement indique « FULL », le chargement est terminé. (Temps de mise en charge : environ 4 heures*)

Lorsque vous utilisez l'enregistreur IC pour la première fois, ou lorsque vous ne l'avez pas utilisé pendant un certain temps, il est recommandé de recharger la pile en continu jusqu'à ce que l'indication «  » s'affiche.

Si l'indicateur d'autonomie restante/de chargement ne s'affiche pas, cela signifie que le chargement ne s'est pas effectué correctement. Reprenez à l'étape 1.

* Il s'agit d'un temps approximatif de chargement à partir de piles complètement déchargées vers des piles entièrement rechargées à température ambiante. Ce temps varie en fonction de l'alimentation restante et de l'état de la pile. Cette opération prend plus de temps si la température de la pile est basse ou si vous chargez la pile lorsque vous transférez des données vers l'enregistreur IC.

Si l'n'est pas possible de raccorder directement l'enregistreur IC à l'ordinateur, utilisez le câble de prise en charge de connexion USB fourni.

Déconnexion de l'enregistreur IC de votre ordinateur

Suivez les procédures ci-dessous, sinon les données peuvent être endommagées.

1 Assurez-vous que l'indicateur de fonctionnement ne clignote pas.

2 Déconnectez l'enregistreur IC du connecteur USB de l'ordinateur.

Sur l'écran Windows, cliquez sur « Retirer le périphérique en toute sécurité » sur la barre des tâches et cliquez sur « Retirer le périphérique de stockage de masse USB en toute sécurité ».

Sur l'écran Macintosh, faites glisser « IC RECORDER » sur le bureau et déposez-le dans la « Corbeille ».

Pour obtenir des détails sur la déconnexion de l'enregistreur IC, consultez le mode d'emploi fourni avec votre ordinateur.

Conseils

- Vous pouvez charger la pile rechargeable en raccordant l'enregistreur IC à une prise secteur à l'aide d'un adaptateur secteur USB (non fourni) (pages 71, 106).
- Lors du remplacement de la pile, les messages enregistrés ou les réglages de l'alarme ne sont pas effacés même lorsque vous retirez la pile.
- Lors du remplacement de la pile, l'horloge continue de fonctionner pendant environ 3 minutes après le retrait de la pile.

Remarques

- Si « **COLD** » ou « **HOT** » clignote au lieu de l'indicateur de l'autonomie restante/ de chargement, vous ne pouvez pas recharger la pile. Chargez la pile dans un environnement où la température se situe entre 5 °C et 35 °C.

- Si « USB CHARGE » dans le menu « DETAIL MENU » est réglé sur « OFF », vous ne pouvez pas recharger la pile avec votre ordinateur. Réglez « USB CHARGE » sur « ON » (page 71).
- N'utilisez pas de pile au manganèse pour cet enregistreur IC.
- Pendant la lecture via le haut-parleur intégré, vous ne pouvez pas charger la pile.
- Lorsque vous utilisez l'enregistreur IC avec un pile rechargeable, il se peut que l'indicateur de l'autonomie restante/de chargement ne s'allume pas complètement.
- Vous ne pouvez pas charger la pile pendant la réception FM.

L'écran de réglage de l'horloge apparaît et la section de l'année clignote lorsque vous introduisez une pile pour la première fois ou lorsque l'enregistreur IC est resté sans pile pendant un certain temps. Pour régler la date et l'heure, reportez-vous à « Suite de l'étape 1 : Préparation d'une source d'alimentation » page 18.

Utilisation d'une pile entièrement chargée ou d'une pile alcaline LR03 (AAA)

Exécutez les étapes 1 et 2.

Mise en charge/ remplacement de la pile

L'indicateur de l'autonomie restante/de chargement dans la fenêtre d'affichage indique l'état de la pile.

Indicateur d'autonomie restante de la pile

 : Chargez la pile rechargeable ou remplacez-la par une pile rechargeable neuve.



 : « LOW BATTERY » s'affiche et l'enregistreur IC s'arrête de fonctionner.

Durée de vie de la pile*1

Utilisation de la pile rechargeable NH-AAA Sony

Mode d'enregistrement	ST ³	STSP ^{*4}
Enregistrement	Environ 14 h 30 mn	Environ 14 h 30 mn
Lecture ^{*2} via le haut-parleur	Environ 18 h	Environ 18 h
Lecture via le casque	Environ 44 h 30 mn	Environ 44 h 30 mn
Enregistrement FM	Environ 5 h	Environ 5 h

Mode d'enregistrement	STLP ⁵	SP ⁶
Enregistrement	Environ 16 h 30 mn	Environ 15 h
Lecture ^{*2} via le haut-parleur	Environ 18 h 30 mn	Environ 18 h 30 mn
Lecture via le casque	Environ 47 h	Environ 46 h
Enregistrement FM	Environ 5 h 30 mn	Environ 5 h 30 mn

Mode d'enregistrement	LP ⁷	Fichier de musique (128 kbit/s / 44,1 kHz)
Enregistrement	Environ 17 h 30 mn	–
Lecture ^{*2} via le haut-parleur	Environ 19 h 30 mn	Environ 18 h 30 mn
Lecture via le casque	Environ 48 h 30 mn	Environ 44 h 30 mn
Enregistrement FM	Environ 5 h 30 mn	–

Réception FM :
Environ 6 h

(h : heures/mn : minutes)

Utilisation d'une pile alcaline LR03 (SG) (AAA) Sony

Mode d'enregistrement	ST ³	STSP ^{*4}
Enregistrement	Environ 13 h	Environ 13 h
Lecture ^{*2} via le haut-parleur	Environ 16 h	Environ 16 h
Lecture via le casque	Environ 40 h	Environ 40 h
Enregistrement FM	Environ 4 h 30 mn	Environ 4 h 30 mn

Mode d'enregistrement	STLP ⁵	SP ⁶
Enregistrement	Environ 15 h	Environ 13 h 30 mn
Lecture ^{*2} via le haut-parleur	Environ 16 h 30 mn	Environ 16 h 30 mn
Lecture via le casque	Environ 42 h 30 mn	Environ 41 h 30 mn
Enregistrement FM	Environ 5 h	Environ 5 h

Mode d'enregistrement	LP ⁷	Fichier de musique (128 kbit/s/44,1 kHz)
Enregistrement	Environ 16 h	–
Lecture ² via le haut-parleur	Environ 17 h	Environ 16 h
Lecture via le casque	Environ 43 h 30 mn	Environ 40 h
Enregistrement FM	Environ 5 h	–

Réception FM :
Environ 5 h 30 mn

(h : heures/mn : minutes)

- ¹ La durée de vie de la pile peut être plus courte selon les conditions d'utilisation de l'enregistreur IC.
- ² En mode de lecture via le haut-parleur interne avec un volume réglé sur 24
- ³ ST : mode d'enregistrement stéréo haute qualité
- ⁴ STSP : mode d'enregistrement stéréo en vitesse standard
- ⁵ STLP : mode d'enregistrement stéréo en vitesse lente
- ⁶ SP : mode d'enregistrement monaural en vitesse standard
- ⁷ LP : mode d'enregistrement monaural en vitesse lente

Remarque sur l'accès

L'enregistreur IC est en train d'accéder aux données lorsqu'une animation de mise à jour apparaît dans la fenêtre d'affichage, ou bien lorsque l'indicateur de fonctionnement clignote en orange ou s'allume en rouge. Lorsque l'enregistreur IC est en train d'accéder aux données, ne retirez pas la pile et ne connectez/déconnectez pas l'adaptateur secteur USB (non fourni). Vous risqueriez d'endommager les données.

Remarque

Si l'enregistreur IC doit traiter une grande quantité de données, il se peut qu'une animation de mise à jour s'affiche pendant un long moment. Ceci ne constitue aucunement un problème de fonctionnement de l'enregistreur IC. Attendez que l'animation disparaisse avant de commencer l'opération.

Etape 2 : Réglage de l'horloge

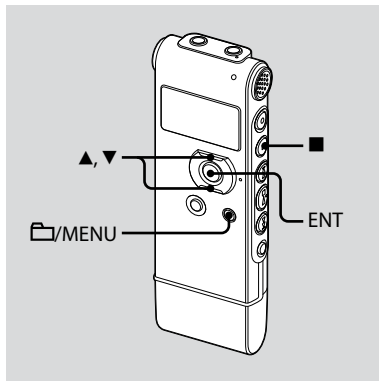

Vous devez régler l'horloge pour utiliser la fonction de réglage de l'alarme ou enregistrer la date et l'heure. L'écran de réglage de l'horloge apparaît lorsque vous introduisez une pile pour la première fois ou lorsque l'enregistreur IC est resté sans pile pendant plus de 3 minutes, « SET DATE & TIME » apparaît et la section de l'année clignote dans la fenêtre d'affichage.

Suite de « Etape 1 : Préparation d'une source d'alimentation »

- 1 Appuyez sur ▲ ou ▼ sur le bouton de commande pour régler l'année, le mois, le jour, l'heure et les minutes dans l'ordre, puis appuyez sur ENT.

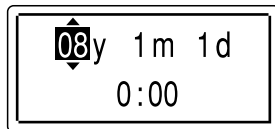

- 2 Appuyez sur ■ (arrêt) pour revenir à l'affichage en mode d'arrêt.

Réglage de l'horloge à l'aide du menu

Lorsque l'enregistreur IC est en mode d'arrêt, vous pouvez régler l'horloge à l'aide du menu.

1 Sélectionnez « DATE & TIME » dans le menu.

- Maintenez le bouton /MENU enfoncé pour activer le mode de menu.
Le mode de menu apparaît dans la fenêtre d'affichage.

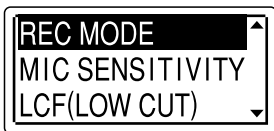

- Appuyez sur ▲ ou ▼ sur le bouton de commande pour sélectionner « DETAIL MENU » puis appuyez sur ENT.
- Appuyez sur ▲ ou ▼ sur le bouton de commande pour sélectionner « DATE & TIME » puis appuyez sur ENT.

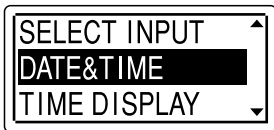

- Appuyez sur ▲ ou ▼ sur le bouton de commande pour sélectionner « 08y1m1d » puis appuyez sur ENT.

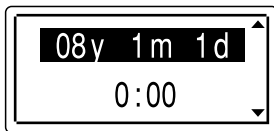

- Appuyez sur ▲ ou ▼ sur le bouton de commande pour régler l'année, le mois, le jour, l'heure et les minutes dans l'ordre, puis appuyez sur ENT.

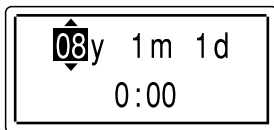

- Appuyez sur ■ (arrêt) pour revenir à l'affichage en mode d'arrêt.

Conseils

- Appuyez sur /MENU pour revenir à l'opération précédente.
- Vous pouvez régler l'affichage de l'heure sur « 12-HOUR » ou « 24-HOUR » dans le menu. Lorsque « 12-HOUR » est réglé, « AM » ou « PM » apparaît dans la fenêtre d'affichage.
- Lors du réglage de l'horloge, vous pouvez utiliser VOL + ou – sur le bouton de commande pour déplacer le curseur vers la gauche ou vers la droite. Pendant ce temps, vous ne pouvez pas utiliser VOL + ou – pour régler le volume.

Remarque

Si vous n'appuyez pas sur ENT dans la minute qui suit la saisie des données de réglage de l'horloge, le mode de réglage de l'horloge est annulé et la fenêtre revient à l'affichage en mode d'arrêt.

Pour afficher la date et l'heure actuelles

Appuyez sur  (arrêt) pour afficher la date et l'heure actuelles.

08y 11m 27d
15:30

Etape 3 : Réglage de la langue à utiliser dans la fenêtre d'affichage

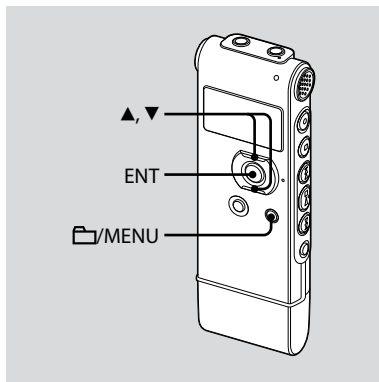

Vous pouvez sélectionner la langue à utiliser pour les messages, les menus, les noms de dossiers, les noms de fichiers, etc. parmi 2 langues (modèle européen)/7 langues (autres modèles).

- 1** Maintenez le bouton /MENU enfoncé pour activer le mode de menu.

La fenêtre du mode de menu s'affiche.

- 2** Appuyez sur ▲ ou ▼ sur le bouton de commande pour sélectionner « **DETAIL MENU** », puis appuyez sur ENT.



- 3** Appuyez sur ▲ ou ▼ sur le bouton de commande pour sélectionner « **LANGUAGE** » puis appuyez sur ENT.

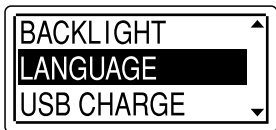

- 4** Appuyez sur ▲ or ▼ sur le bouton de commande pour sélectionner la langue à utiliser, puis appuyez sur ENT.



Vous pouvez sélectionner les langues suivantes.

Modèle européen :

ENGLISH (Anglais), Русский (Russe)

Autres modèles :

ENGLISH (Anglais),
Русский (Russe), 日本語 (Japonais),
한국어 (Coréen), 简体中文 (Chinois),
繁體中文 (Chinois), ไทย (Thaï)

Mise sous/hors tension de l'enregistreur IC

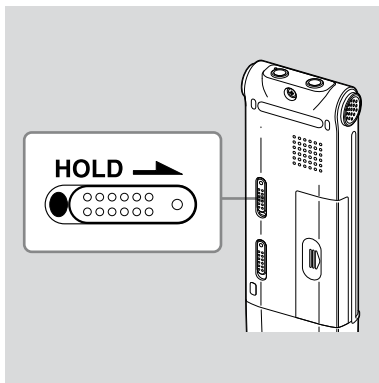

Lorsque vous n'utilisez pas l'enregistreur IC, vous pouvez éviter que la pile ne se décharge rapidement en le mettant hors tension.

Mise hors tension

Faites glisser le commutateur HOLD dans le sens de la flèche en mode d'arrêt. « HOLD » s'allume, le repère de la touche clignote et « POWER OFF » s'affiche. L'enregistreur IC s'éteint au bout de quelques secondes.

Mise sous tension

Faites glisser le commutateur HOLD dans le sens opposé à la flèche. L'enregistreur IC est sous tension et une animation s'affiche.

Conseils

- Lorsque vous n'allez pas utiliser l'enregistreur IC pendant une longue période, nous vous recommandons de le mettre hors tension.
- Lorsque 10 minutes se sont écoulées après l'activation de l'enregistreur IC et que vous ne l'avez pas utilisé, l'affichage s'éteint automatiquement. (Appuyez sur n'importe quel bouton pour afficher l'écran.)

Enregistrement de messages

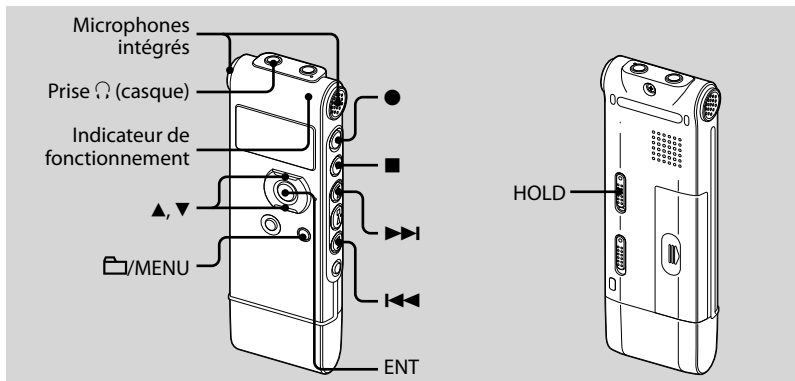

1 Sélectionnez un dossier.

- ① Appuyez sur /MENU pour afficher la fenêtre de sélection du dossier.
- ② Appuyez sur ▲ ou ▼ sur le bouton de commande pour sélectionner le dossier dans lequel vous voulez enregistrer des messages (FOLDER01-05), puis appuyez sur ENT.

2 Lancez l'enregistrement.

- ① Appuyez sur ● (enregistrement/pause) en mode d'arrêt.

L'indicateur de fonctionnement s'allume en rouge.

(Lorsque « LED » est réglé sur « OFF » dans le menu (page 70), l'indicateur de fonctionnement ne s'allume pas.) Vous n'avez pas besoin de maintenir ● (enregistrement/pause) enfoncé pendant l'enregistrement.

Le nouveau message est enregistré automatiquement après le dernier message enregistré.

- ② Parlez dans les microphones intégrés.





3 Appuyez sur (arrêt) pour arrêter l'enregistrement.

L'enregistreur IC s'arrête au début de l'enregistrement en cours.

Conseils

- Les messages enregistrés à l'aide de cet enregistreur IC seront enregistrés sous forme de fichiers MP3.
- Avant de lancer l'enregistrement, nous vous recommandons de procéder à un essai d'enregistrement.
- A l'achat, l'enregistreur IC dispose de 5 dossiers et vous pouvez enregistrer jusqu'à 99 messages dans chaque dossier.
- Pendant l'enregistrement vous pouvez verrouiller les fonctions de tous les boutons pour prévenir les opérations effectuées par inadvertance, en faisant glisser le commutateur HOLD dans le sens de la flèche.

Remarques

- Vous ne pouvez pas enregistrer de message dans un dossier  transféré depuis un ordinateur. Si vous appuyez sur  (enregistrement/pause) lorsque vous avez sélectionné un dossier , celui-ci est automatiquement modifié en un dossier  dans lequel un message peut être enregistré, et le message est enregistré comme étant le dernier dans le dossier.
- Ne retirez pas la pile ou ne connectez/déconnectez pas l'adaptateur secteur USB si l'indicateur de fonctionnement clignote ou s'allume en rouge ou en orange. Vous risqueriez d'endommager les données.
- Il se peut que des bruits parasites soient enregistrés si quelque chose, comme votre doigt, touche ou frotte accidentellement l'appareil pendant l'enregistrement.
- Avant d'effectuer un enregistrement, vérifiez l'indicateur de l'autonomie restante/de chargement (page 15).
- Afin d'éviter de remplacer la pile au cours d'un enregistrement long, utilisez un adaptateur secteur USB (non fourni) (page 106).
- Le temps d'enregistrement maximal varie si vous enregistrez des messages en mode d'enregistrement mixte.

Pour	Procédez comme suit
activer une pause d'enregistrement*	Appuyez sur ● (enregistrement/pause). En mode de pause d'enregistrement, l'indicateur de fonctionnement clignote en rouge et « ● » clignote dans la fenêtre d'affichage.
désactiver la pause et reprendre l'enregistrement	Appuyez de nouveau sur ● (enregistrement/pause). L'enregistrement reprend à cet endroit. (Pour arrêter l'enregistrement après une pause, appuyez sur ■ (arrêt).)
réécouter l'enregistrement en cours immédiatement	Appuyez sur ►■. L'enregistrement s'interrompt et la lecture reprend au début du message que vous venez d'enregistrer.

réécouter en cours d'enregistrement

Maintenez la touche ◀◀ enfoncée lors de l'enregistrement ou d'une pause. L'enregistrement s'interrompt et vous pouvez effectuer une recherche vers l'arrière tout en écoutant le son à une vitesse accélérée. Une fois la touche ◀◀ relâchée, la lecture reprend à cet endroit.

* Une heure après l'interruption de l'enregistrement, le mode pause est abandonné automatiquement et l'enregistreur IC passe en mode d'arrêt.

Contrôle de l'enregistrement

Raccordez le casque stéréo fourni à la prise Ω (casque) et contrôlez l'enregistrement. Vous pouvez régler le volume en appuyant sur VOL + ou – sur le bouton de commande, mais le niveau d'enregistrement reste inchangé.

Sélection du mode d'enregistrement

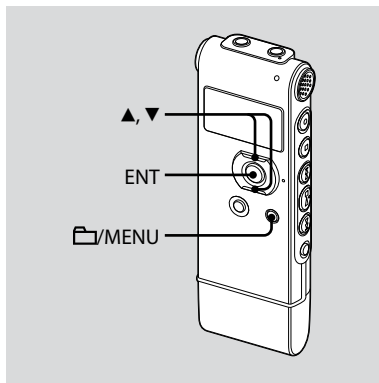

Vous pouvez sélectionner le mode d'enregistrement dans le menu lorsque l'enregistreur IC est à l'arrêt. Le mode d'enregistrement est réglé sur « ST » à l'achat de l'enregistreur IC.

- 1** Maintenez le bouton /MENU enfoncé pour activer le mode de menu.

La fenêtre du mode de menu s'affiche.

- 2** Appuyez sur ▲ ou ▼ sur le bouton de commande pour sélectionner « REC MODE » puis appuyez sur ENT.

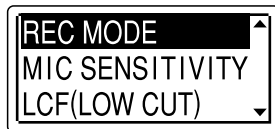

- 3** Appuyez sur ▲ ou ▼ sur le bouton de commande pour sélectionner « ST », « STSP », « STLP », « SP » ou « LP », puis appuyez sur ENT.

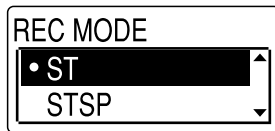

- ST :** Mode d'enregistrement stéréo haute qualité (44,1 kHz / 192 kbit/s)
Vous pouvez enregistrer avec un son stéréo de haute qualité.
- STSP :** Mode d'enregistrement stéréo en vitesse standard (44,1 kHz / 128 kbit/s)
Vous pouvez enregistrer avec un son stéréo.
- STLP :** Mode d'enregistrement stéréo en vitesse lente (22,05 kHz / 48 kbit/s)
Vous pouvez effectuer l'enregistrement avec un son stéréo pendant une période prolongée.
- SP :** Mode d'enregistrement monaural en vitesse standard (44,1 kHz / 32 kbit/s)
Vous pouvez enregistrer avec un son de qualité standard.
- LP :** Mode d'enregistrement monaural en vitesse lente (11,025 kHz / 8 kbit/s)
Vous pouvez effectuer l'enregistrement avec un son monaural pendant une période prolongée.

Pour obtenir un son de meilleure qualité, sélectionnez le mode ST ou STSP.

Remarque

Vous ne pouvez pas régler le mode d'enregistrement lors de l'enregistrement.

Temps d'enregistrement maximal

Le temps d'enregistrement maximal de tous les dossiers est le suivant.

ICD-UX71/UX71F

Mode ST	Mode STSP	Mode STLP
11 h 55 mn	17 h 55 mn	47 h 50 mn

Mode SP	Mode LP
71 h 45 mn	287 h 15 mn

ICD-UX81/UX81F

Mode ST	Mode STSP	Mode STLP
23 h 55 mn	35 h 55 mn	95 h 55 mn

Mode SP	Mode LP
143 h 50 mn	575 h 35 mn

ICD-UX91F

Mode ST	Mode STSP	Mode STLP
47 h 55 mn	72 h	192 h

Mode SP	Mode LP
288 h	1152 h 5 mn

(h : heures/mn : minutes)

Réglage de la sensibilité du microphone

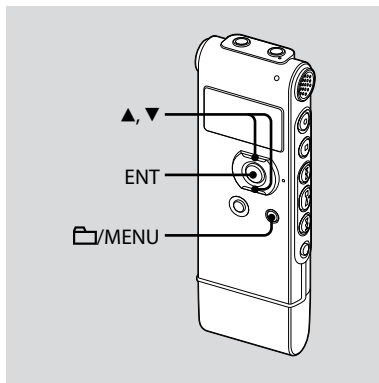

Vous pouvez régler la sensibilité du microphone dans le menu lorsque l'enregistreur IC est à l'arrêt ou en cours d'enregistrement.
La sensibilité du microphone est réglée sur « HIGH (H) » à l'achat de l'enregistreur IC.

- 1** Maintenez le bouton /MENU enfoncé pour activer le mode de menu.

La fenêtre du mode de menu s'affiche.

- 2** Appuyez sur ▲ ou ▼ sur le bouton de commande pour sélectionner « MIC SENSITIVITY » et appuyez sur ENT.

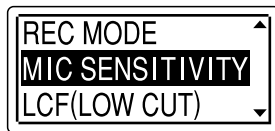

- 3** Appuyez sur ▲ ou ▼ sur le bouton de commande pour sélectionner « HIGH (H) », « LOW (L) », puis appuyez sur ENT.

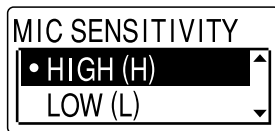

HIGH (H) : pour enregistrer lors de réunions ou dans un local tranquille et/ou spacieux.

LOW (L) : pour enregistrer en dictée ou dans un lieu bruyant.

Réduction de la basse fréquence – Fonction LCF

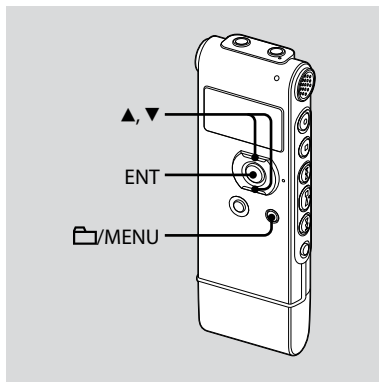

Lorsque vous réglez la fonction LCF (Low Cut Filter) sur « ON » en mode d'arrêt ou d'enregistrement, vous retirez une basse fréquence pour réduire le souffle produit par le vent, etc., vous pouvez donc enregistrer un message plus clairement. La fonction LCF est réglée sur « OFF » à l'achat de l'enregistreur IC.

- 1 Maintenez le bouton /MENU enfoncé pour activer le mode de menu.

La fenêtre du mode de menu s'affiche.

- 2 Appuyez sur ▲ ou ▼ sur le bouton de commande pour sélectionner « LCF (LOW CUT) », puis appuyez sur ENT.

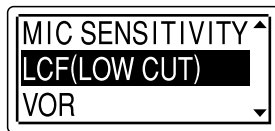

- 3 Appuyez sur ▲ ou ▼ sur le bouton de commande pour sélectionner « ON » et appuyez sur ENT.

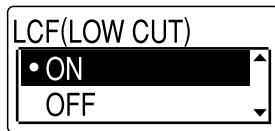

Pour annuler la fonction LCF

Réglez « LCF (LOW CUT) » sur « OFF » à l'étape 3.

Début d'enregistrement automatique en réponse au support sonore – Fonction VOR

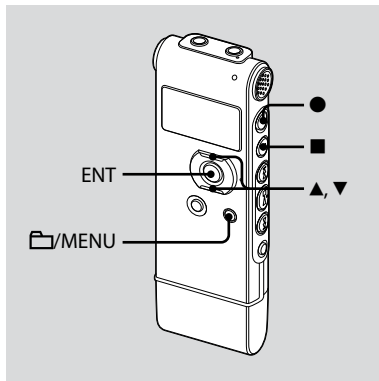

Vous pouvez régler la fonction VOR (Voice Operated Recording) sur « ON » pour que l'enregistreur IC commence à enregistrer dès qu'il détecte un son et qu'il s'arrête lorsqu'il ne capte plus aucun son, ce qui permet d'éliminer l'enregistrement de passages silencieux. La fonction VOR est définie sur « OFF » à l'achat de l'enregistreur IC.

- 1 Maintenez le bouton /MENU enfoncé pour activer le mode de menu.

La fenêtre du mode de menu s'affiche.

- 2 Appuyez sur ▲ ou ▼ sur le bouton de commande pour sélectionner « VOR », puis appuyez sur ENT.

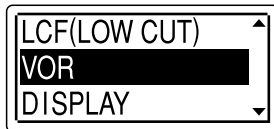

- 3 Appuyez sur ▲ ou ▼ sur le bouton de commande pour sélectionner « ON » et appuyez sur ENT.



- 4 Appuyez sur ■ (arrêt) pour quitter le mode de menu.
- 5 Appuyez sur ● (enregistrement/pause).

Les indications « **REC** » et « **VOR** » apparaissent dans la fenêtre d'affichage.

L'enregistrement commence lorsque l'enregistreur IC détecte un son. L'enregistrement s'interrompt si aucun son n'est détecté et les indications « VOR » et « ● II » clignotent. Lorsque l'enregistreur IC détecte à nouveau du son, l'enregistrement recommence.

Pour annuler la fonction VOR

Réglez « VOR » sur « OFF » à l'étape 3.

Remarques

- La fonction VOR est affectée par le son environnant. Réglez « MIC SENSITIVITY » dans le menu selon les conditions d'enregistrement. Si l'enregistrement n'est toujours pas satisfaisant après avoir modifié la sensibilité du microphone ou pour un enregistrement important, réglez « VOR » sur « OFF » dans le menu.
- Si vous appuyez sur ● (enregistrement/pause) pour faire une pause d'enregistrement alors que « VOR » est réglé sur « ON » dans le menu, seul « ● II » clignote.
- Pendant l'enregistrement synchronisé (page 35) et l'enregistrement FM (page 89), la fonction VOR est désactivée.

Division d'un message en deux au cours de l'enregistrement

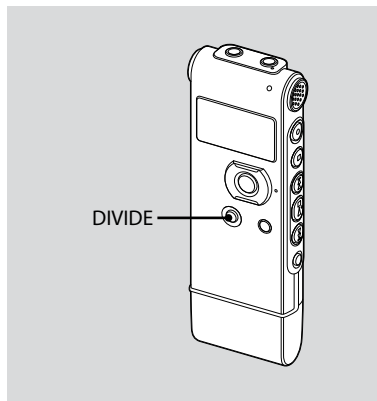

Vous pouvez diviser un message en deux au cours de l'enregistrement, un nouveau numéro de message est alors attribué au message ainsi créé.

Appuyez sur DIVIDE pendant l'enregistrement.

« DIVIDING... » apparaît sur l'écran et le nouveau numéro de message est ajouté à l'endroit où vous avez appuyé sur le bouton. Le message sera enregistré en tant que deux messages, cependant l'enregistrement se poursuit.

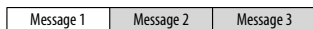

Le message est divisé.
Les messages 2 et 3 sont
enregistrés sans arrêt.

Conseil

Vous pouvez diviser le message actuellement enregistré pendant la pause de l'enregistrement.

Remarques

- Il vous faut une certaine quantité d'espace disponible en mémoire pour diviser un message. Pour de plus amples informations, reportez-vous à la section « Limites du système », page 105.
- Si 99 messages ont été enregistrés dans un dossier, vous ne pouvez pas diviser de message dans ce dossier.
- Une fois un message divisé, vous ne pouvez pas recombinaison les messages divisés.
- Vous ne pouvez pas diviser un message au début (0,5 seconde du début) ou à la fin (0,5 seconde avant la fin) du message.
- Lorsque vous divisez un message en deux, à l'endroit de la division, la fin du premier message et le début du second message peuvent être interrompus.
- Pendant l'enregistrement synchronisé (page 35) et l'enregistrement FM (page 89), vous ne pouvez pas diviser un message.
- Si vous divisez des messages trop fréquemment pendant que l'appareil les enregistre, le phénomène suivant se produit : L'indicateur de fonctionnement continue de clignoter et vous ne pouvez pas faire fonctionner l'appareil pendant un certain temps. Ceci ne constitue aucunement un problème de fonctionnement. Attendez que l'indicateur de fonctionnement s'éteigne.

Enregistrement avec un microphone externe

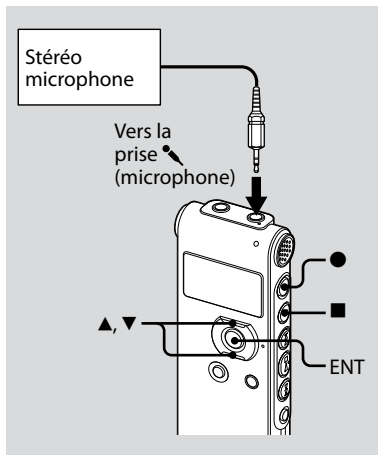

- 1 Raccordez un microphone externe à la prise (microphone) lorsque l'enregistreur IC est en mode d'arrêt.**

L'indication « SELECT INPUT » s'affiche dans la fenêtre d'affichage.

- 2 Appuyez sur ▲ ou ▼ sur le bouton de commande pour sélectionner « MIC IN » puis appuyez sur ENT.**

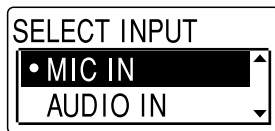

- 3 Appuyez sur ■ (arrêt) pour quitter le mode de menu.**
- 4 Appuyez sur ● (enregistrement/pause) pour lancer l'enregistrement.**

Les microphones intégrés sont automatiquement coupés.

Si le niveau d'entrée est trop faible, réglez la sensibilité du microphone sur l'enregistreur IC.

Lorsqu'un microphone auto-alimenté par fiche est raccordé, l'alimentation est automatiquement fournie au microphone par l'enregistreur IC.

Remarque

Si « SELECT INPUT » ne s'affiche pas, réglez-le dans le menu (page 68).

Microphones recommandés

Vous pouvez utiliser le microphone condensateur à électret ECM-CS10, ECM-CZ10, ECM-DS70P, ECM-DS30P de Sony (non fourni).

Enregistrement à partir d'un téléphone fixe ou d'un téléphone portable

Vous pouvez utiliser le microphone condensateur à électret de type casque ECM-TL1 (non fourni) pour enregistrer un son depuis un téléphone fixe ou un téléphone portable.

Pour plus de détails sur le mode de raccordement, reportez-vous au mode d'emploi fourni avec le microphone ECM-TL1.

Remarques

- Une fois le raccordement établi, vérifiez la qualité du son de la conversation et le niveau d'enregistrement avant de commencer l'enregistrement.
- Si le bip du téléphone ou la tonalité d'invitation à numéroté est enregistré, il se peut que la conversation soit enregistrée avec un niveau de son plus bas. Dans ce cas, commencez l'enregistrement une fois la conversation commencée.
- Il se peut que la fonction VOR soit inopérante, suivant le type de téléphone ou la condition de la ligne.
- Nous déclinons toute responsabilité quant à tout problème éventuel, y compris l'incapacité d'enregistrer une conversation à l'aide de l'enregistreur IC.

Enregistrement à partir d'un autre appareil

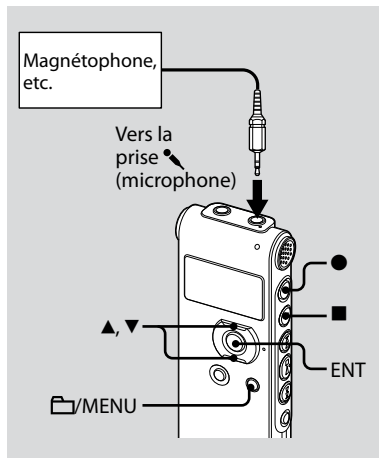

Vous pouvez créer des fichiers musicaux sans utiliser d'ordinateur en enregistrant le son à partir d'un autre appareil connecté à l'enregistreur IC. Lorsque vous utilisez la fonction d'enregistrement synchronisé, l'enregistreur IC passe en mode pause d'enregistrement lorsqu'aucun son n'est

détecté pendant plus de 2 secondes et l'enregistreur IC commence à enregistrer à nouveau sous la forme d'un nouveau message lorsqu'un son est détecté.

💡 Conseil

Avant de lancer l'enregistrement, nous vous recommandons de procéder à un essai d'enregistrement.

Pour enregistrer à l'aide de la fonction d'enregistrement synchronisé

- 1 Maintenez le bouton /MENU enfoncé pour activer le mode de menu.
La fenêtre du mode de menu s'affiche.
- 2 Appuyez sur ▲ ou ▼ sur le bouton de commande pour sélectionner « DETAIL MENU », puis appuyez sur ENT.



- 3** Appuyez sur ▲ ou ▼ sur le bouton de commande pour sélectionner « SYNC REC », puis appuyez sur ENT.

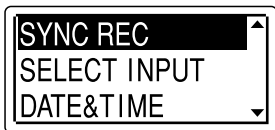

- 4** Appuyez sur ▲ ou ▼ sur le bouton de commande pour sélectionner « ON » et appuyez sur ENT.

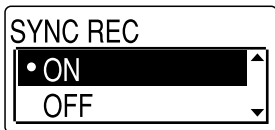

- 5** Appuyez sur ■ (arrêt) pour quitter le mode de menu.
- 6** Raccordez un autre appareil à l'enregistreur IC lorsque ce dernier est en mode d'arrêt.

Raccordez le connecteur de sortie audio (mini-prise stéréo) de l'autre appareil à la prise  (microphone) de l'enregistreur IC à l'aide d'un câble de raccordement audio*.

L'indication « SELECT INPUT » s'affiche dans la fenêtre d'affichage.

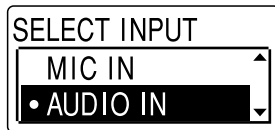

- 7** Appuyez sur ▲ ou ▼ sur le bouton de commande pour sélectionner « AUDIO IN », puis appuyez sur ENT.
- 8** Appuyez sur ● (enregistrement/pause) pour lancer l'enregistrement.
- «  SYNC » clignote et l'enregistreur IC passe en mode pause d'enregistrement.
- 9** Démarrez la lecture sur le composant connecté à l'enregistreur IC.

« **REC SYNC** » apparaît sur l'écran et l'enregistrement synchronisé commence.

L'enregistrement synchronisé s'interrompt lorsqu'aucun son n'est détecté pendant plus de 2 secondes et «  SYNC » clignote. L'enregistreur IC reprend l'enregistrement sous la forme d'un nouveau message lorsqu'un son est détecté.

■ Remarques

- Pendant l'enregistrement synchronisé, vous ne pouvez pas diviser un message (page 31) et faire une pause d'enregistrement (page 25).
- Selon l'appareil raccordé à l'enregistreur IC, la fonction d'enregistrement synchronisé peut ne pas fonctionner correctement en raison d'une différence du niveau d'entrée audio.

Pour enregistrer sans utiliser la fonction d'enregistrement synchronisé

- 1 Maintenez le bouton /MENU enfoncé pour activer le mode de menu.
La fenêtre du mode de menu s'affiche.
- 2 Appuyez sur ▲ ou ▼ sur le bouton de commande pour sélectionner « DETAIL MENU », puis appuyez sur ENT.



- 3 Appuyez sur ▲ ou ▼ sur le bouton de commande pour sélectionner « SYNC REC », puis appuyez sur ENT.

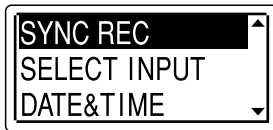

- 4 Appuyez sur ▲ ou ▼ sur le bouton de commande pour sélectionner « OFF », puis appuyez sur ENT.

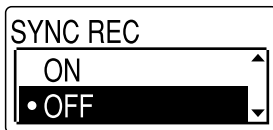

- 5 Appuyez sur ■ (arrêt) pour quitter le mode de menu.
- 6 Raccordez un autre appareil à l'enregistreur IC lorsque ce dernier est en mode d'arrêt.

Raccordez le connecteur de sortie audio (mini-prise stéréo) de l'autre appareil à la prise  (microphone) de l'enregistreur IC à l'aide d'un câble de raccordement audio*.

L'indication « SELECT INPUT » s'affiche dans la fenêtre d'affichage.

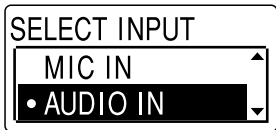

7 Appuyez sur ▲ ou ▼ sur le bouton de commande pour sélectionner « AUDIO IN », puis appuyez sur ENT.

8 Appuyez sur ■ (arrêt) pour quitter le mode de menu.

9 Appuyez sur ● (enregistrement/pause) pour lancer l'enregistrement.

Les microphones intégrés sont automatiquement coupés et le son de l'appareil raccordé est enregistré.

10 Démarrez la lecture sur le composant connecté à l'enregistreur IC.

*** Câbles de raccordement audio en option (non fournis)**

	Vers l'enregistreur IC	Vers l'autre appareil
RK-G139	Stéréo mini-fiche (sans résistance)	Mini-fiche (monaural) (sans résistance)
RK-G136	Stéréo mini-fiche (sans résistance)	Stéréo mini-fiche (sans résistance)

■ Remarques

- Lorsque vous enregistrez à partir d'un autre appareil, vous ne pouvez pas ajuster la sensibilité du microphone.
- Si le niveau d'entrée n'est pas assez fort, branchez la prise casque (mini-prise, stéréo) de l'autre appareil sur la prise (microphone) de l'enregistreur IC et réglez le volume de l'appareil raccordé à l'enregistreur IC.
- Si « SELECT INPUT » ne s'affiche pas, réglez-le dans le menu (page 68).
- Il est possible que votre revendeur ne dispose pas de certains accessoires en option mentionnés ci-dessus. Pour plus de détails, veuillez vous adresser à votre revendeur.

Lecture de messages

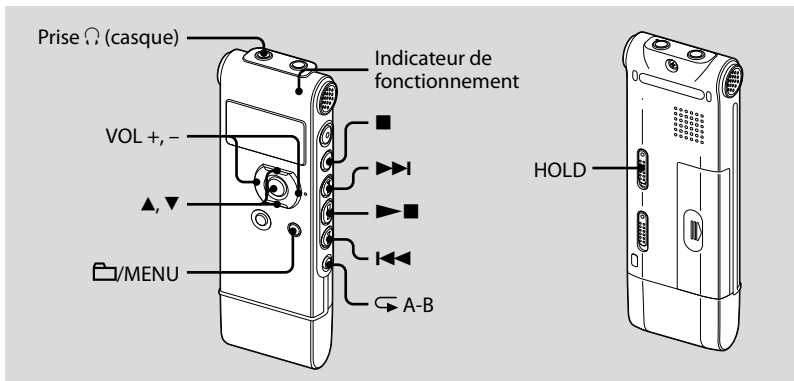

1 Sélectionnez un dossier.

- 1 Appuyez sur /MENU.
- 2 Appuyez sur ▲ ou ▼ sur le bouton de commande pour sélectionner le dossier, puis appuyez sur ENT.

2 Appuyez sur ◀◀ ou sur ▶▶ pour sélectionner le message que vous souhaitez lire.

3 Appuyez sur ▶■ pour commencer la lecture.

L'indicateur de fonctionnement s'allume en vert. (Lorsque « LED » est réglé sur « OFF » dans le menu (page 70), l'indicateur de fonctionnement ne s'allume pas.)

4 Appuyez sur VOL + ou - sur le bouton de commande pour régler le volume.

5 Appuyez sur ■ (arrêt) pour arrêter la lecture.

💡 Conseil

Pendant la lecture vous pouvez verrouiller les fonctions de tous les boutons pour prévenir les opérations effectuées par inadvertance, en faisant glisser le commutateur HOLD dans le sens de la flèche.

Affichage lors de la lecture des messages

Appuyez sur ▲ ou ▼ sur le bouton de commande pour vérifier les informations du fichier pendant la lecture.

Un message enregistré à l'aide de l'enregistreur IC s'affiche comme suit.



- 📁 : Nom du dossier :
FOLDER01-FOLDER05
- 🎵 : Titre : Date_numéro de fichier
(par exemple 080101_001)
- 👤 : Nom de l'artiste : Inconnu
- 📄 : Nom du fichier : Date_numéro
de fichier.mp3 (par exemple
080101_001.mp3)

Vous pouvez modifier le nom du dossier, le titre, le nom de l'artiste et/ou le nom du fichier à l'aide de votre ordinateur.

Pour écouter avec une meilleure qualité de son

• Pour écouter avec le casque :

Raccordez le casque fourni à la prise 🎧 (casque). Le haut-parleur intégré est automatiquement déconnecté.

• Pour écouter à partir d'un haut-parleur externe :

Raccordez un haut-parleur actif ou passif (non fourni) à la prise 🎧 (casque).

Localisation rapide de l'endroit d'où vous voulez commencer la lecture (Easy Search)

Lorsque la fonction « EASY SEARCH » est réglée sur « ON » (page 65) dans le menu, vous pouvez localiser rapidement l'endroit où vous voulez commencer la lecture en appuyant plusieurs fois sur ►► ou ◀◀ en cours de lecture. Vous pouvez revenir en arrière de 3 secondes environ en appuyant une fois sur ◀◀ ou vous pouvez avancer de 10 secondes environ en appuyant une fois sur ►►. Cette fonction est utile pour localiser un point souhaité dans un enregistrement long.

Recherche vers l'avant/l'arrière en cours de lecture (Calage/Révision)

- **Pour effectuer une recherche vers l'avant (Calage) :** maintenez la touche ►► enfoncée en cours de lecture et relâchez-la à l'endroit où voulez reprendre la lecture.
- **Pour effectuer une recherche vers l'arrière (Révision) :** maintenez la touche ◄◄ enfoncée en cours de lecture et relâchez-la à l'endroit où voulez reprendre la lecture.

L'enregistreur IC effectue une recherche à vitesse lente en diffusant le son de la lecture. Cette recherche est pratique pour vérifier un mot avant ou après un passage donné. Ensuite, si vous maintenez la touche enfoncée, l'enregistreur IC commence la recherche à grande vitesse.

🔔 Si la lecture est effectuée jusqu'à la fin du dernier message

- Lorsque vous effectuez une lecture ou une lecture rapide jusqu'à la fin du dernier message, l'indication « MESSAGE END » s'allume pendant 5 secondes et l'indicateur de fonctionnement s'allume en vert. (Vous ne pouvez pas entendre le son de lecture.)
- Lorsque l'indication « MESSAGE END » et l'indicateur de fonctionnement s'éteignent, l'enregistreur IC s'arrête au début du dernier message.
- Si vous maintenez la touche ◄◄ enfoncée lorsque l'indication « MESSAGE END » est allumée, les messages sont lus rapidement et la lecture normale reprend à l'endroit où vous relâchez la touche.
- Si le dernier message est long et que vous souhaitez commencer la lecture plus loin dans le message, maintenez la touche ►► enfoncée pour atteindre la fin du message, puis appuyez sur la touche ◄◄ lorsque l'indication « MESSAGE END » s'allume pour revenir à l'endroit souhaité.
- Pour les autres messages, allez au début du message suivant et activez la lecture vers l'arrière jusqu'au passage souhaité.

Pour	Procédez comme suit
arrêter à l'endroit actuel (fonction de pause de lecture)	Appuyez sur ■ (arrêt) ou sur ►■. Pour reprendre la lecture à partir de cet endroit, appuyez de nouveau sur ►■.
revenir au début du message en cours	Appuyez une fois sur ◀◀.*
revenir aux messages précédents	Appuyez plusieurs fois sur ◀◀. (En mode d'arrêt, maintenez la touche enfoncée pour sauter les messages en continu.)
passer au message suivant	Appuyez une fois sur ►►.*
passer aux messages suivants	Appuyez plusieurs fois sur ►►. (En mode d'arrêt, maintenez la touche enfoncée pour sauter les messages en continu.)

* Ces opérations sont possibles lorsque « EASY SEARCH » est réglée sur « OFF » (page 65).

Lecture répétée d'un message

En cours de lecture, appuyez sur la touche ►■ et maintenez-la enfoncée jusqu'à ce que l'indication « ↶1 » apparaisse. Le message sélectionné est lu de manière répétée.

Pour reprendre une lecture normale, appuyez à nouveau sur ►■.

Sélection du mode de lecture

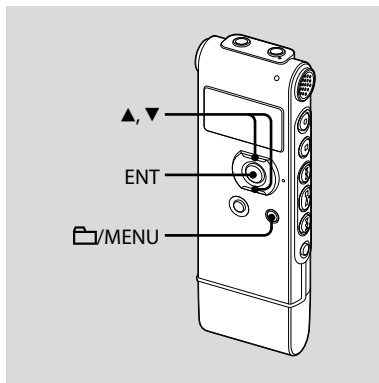

Vous pouvez sélectionner le mode de lecture dans le menu.

- 1 Maintenez le bouton /MENU enfoncé pour activer le mode de menu.



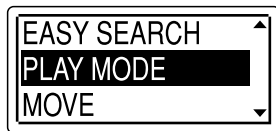

La fenêtre du mode de menu s'affiche.

- 2 Appuyez sur ▲ ou ▼ sur le bouton de commande pour sélectionner « PLAY MODE », puis appuyez sur ENT.

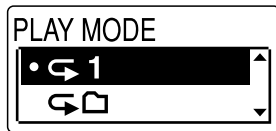

- 3 Appuyez sur ▲ ou ▼ sur le bouton de commande pour sélectionner « 1 », « », « ALL », « 1 », « » ou « ALL », puis appuyez sur ENT.





1	Un message est lu.
	Les messages d'un dossier sont lus en continu.
ALL	Tous les messages sont lus en continu.
 1	Un message est lu de manière répétée.
	Les messages d'un dossier sont lus de manière répétée.
 ALL	Tous les messages sont lus de manière répétée.

Lecture d'une section spécifiée de manière répétée – Répétition A-B



1 En cours de lecture, appuyez sur  (répétition) A-B pour spécifier le point de départ A.

« A-B B? » s'affiche.

2 Appuyez à nouveau sur  (répétition) A-B pour spécifier le point de fin B.

«  A-B » s'affiche et la section spécifiée est lue en continu.

Pour reprendre une lecture normale

Appuyez sur  .

Pour arrêter la lecture A-B répétée

Appuyez sur  (arrêt).

Pour modifier le segment spécifié pour la lecture A-B répétée

Pendant la lecture A-B répétée, appuyez de nouveau sur  A-B pour spécifier un nouveau point de départ A. Spécifiez ensuite un nouveau point de fin B, comme à l'étape 2.

Remarque

Vous ne pouvez pas spécifier le point de fin B devant le point de départ A spécifié.

Réglage de la vitesse de lecture – Fonction DPC

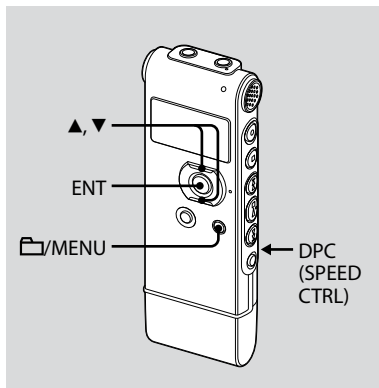

Lorsque vous faites glisser le commutateur DPC (Digital Pitch Control) (SPEED CTRL) sur « ON », vous pouvez régler la vitesse de lecture entre +100% et -50% par rapport à la vitesse normale dans le menu. Le message est lu dans des tons naturels grâce à la fonction de traitement numérique.

* Vous ne pouvez régler la vitesse de lecture entre 0 et -50% que lorsque les messages sont enregistrés en tant que fichiers WMA.

- 1** Faites glisser le commutateur DPC (SPEED CTRL) sur « ON ».

- 2** Maintenez le bouton /MENU enfoncé pour activer le mode de menu.

La fenêtre du mode de menu s'affiche.

- 3** Appuyez sur ou sur le bouton de commande pour sélectionner « DPC » et appuyez sur ENT.

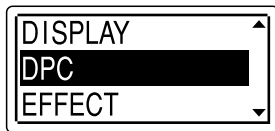

- 4** Appuyez sur ou sur le bouton de commande pour régler la vitesse de la lecture.

Vous pouvez régler la vitesse de 10% pour l'option + et de 5% pour l'option -.



Pour reprendre une lecture normale

Faites glisser le commutateur DPC (SPEED CTRL) sur « OFF ».

Sélection de l'effet sonore

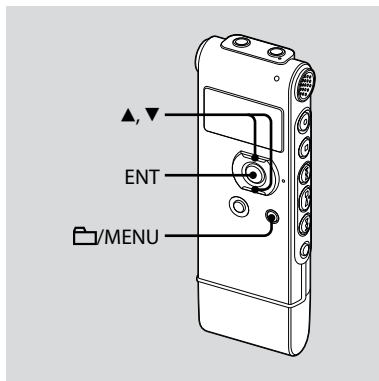

Vous pouvez régler l'effet souhaité pour la lecture dans le menu. Ce réglage ne s'applique toutefois pas lors de la lecture via le haut-parleur intégré.

- 1** Maintenez le bouton /MENU enfoncé pour activer le mode de menu.

La fenêtre du mode de menu s'affiche.

- 2** Appuyez sur ▲ ou ▼ sur le bouton de commande pour sélectionner « EFFECT », puis appuyez sur ENT.



- 3** Appuyez sur ▲ ou ▼ sur le bouton de commande pour sélectionner l'effet sonore, puis appuyez sur ENT.

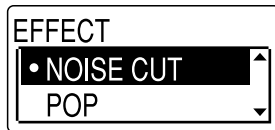

NOISE CUT	Réduit la distorsion pour rendre la voix humaine plus claire.
POP	Renforce les plages de fréquences moyennes ; idéal pour les voix.
ROCK	Renforce les plages de fréquences élevée et basse pour un rendu sonore puissant.
JAZZ	Renforce les plages de fréquences élevées pour un rendu sonore endiable.
BASS 1	Renforce le son grave.
BASS 2	Renforce encore plus le son grave.
OFF	La fonction EFFECT est désactivée.

Enregistrement avec d'autres appareils

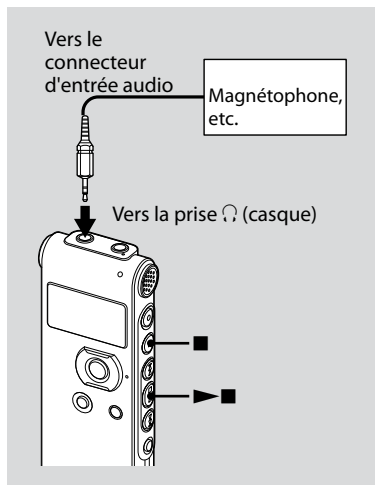

Pour enregistrer le son de l'enregistreur IC avec un autre appareil, raccordez la prise (casque) de l'enregistreur IC au connecteur d'entrée audio (mini-prise, stéréo) de l'autre appareil à l'aide d'un câble de raccordement audio*.

- 1 Raccordez la prise  (casque) de l'enregistreur IC au connecteur d'entrée audio (mini-prise, stéréo) de l'autre appareil à l'aide d'un câble de raccordement audio*.**
- 2 Appuyez sur   pour commencer la lecture et en même temps réglez l'appareil connecté sur le mode d'enregistrement.**
Un message de l'enregistreur IC est enregistré sur l'appareil connecté.
- 3 Appuyez sur  (arrêt) sur l'enregistreur IC et l'appareil connecté en même temps pour arrêter l'enregistrement.**

* Câbles de raccordement audio en option (non fournis)

	Vers l'enregistreur IC	Vers l'autre appareil
RK-G139	Stéréo mini-fiche (sans résistance)	Mini-fiche (monaural) (sans résistance)
RK-G136	Stéréo mini-fiche (sans résistance)	Stéréo mini-fiche (sans résistance)

Remarque

Il est possible que votre revendeur ne dispose pas de certains accessoires en option mentionnés ci-dessus. Pour plus de détails, veuillez vous adresser à votre revendeur.

Conseil

Avant de lancer l'enregistrement, nous vous recommandons de procéder à un essai d'enregistrement.

LECTURE D'UN MESSAGE À UNE HEURE DONNÉE AVEC UNE ALARME

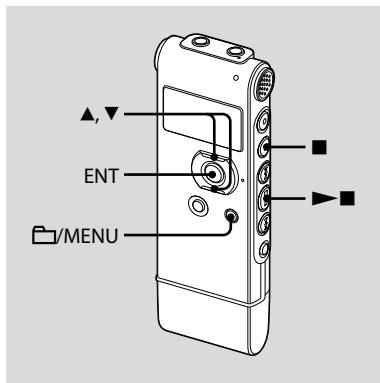

Vous pouvez activer une alarme sonore et démarrer la lecture d'un message sélectionné à une heure donnée. Vous pouvez régler la lecture du message à une date donnée, une fois par semaine ou à la même heure chaque jour.

- 1 Sélectionnez le message que vous souhaitez lire avec une alarme.
- 2 Activez le mode de réglage de l'alarme.

- ① Maintenez le bouton /MENU enfoncé pour activer le mode de menu. La fenêtre du mode de menu s'affiche.
- ② Appuyez sur ▲ ou ▼ sur le bouton de commande pour sélectionner « ALARM », puis appuyez sur ENT.

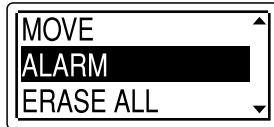

- ③ Appuyez sur ▲ ou ▼ sur le bouton de commande pour sélectionner « ON », puis appuyez sur ENT.

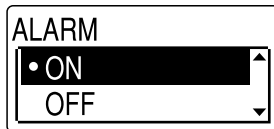

3 Réglez la date et l'heure de l'alarme.

- 1 Appuyez sur ▲ ou ▼ sur le bouton de commande pour sélectionner « DATE », un jour de la semaine ou « DAILY », puis appuyez sur ENT.
- 2 Lorsque vous sélectionnez « DATE » : Réglez l'année, le mois, le jour, l'heure et les minutes dans l'ordre, comme décrit dans l'« Etape 2 : Réglage de l'horloge » page 18, puis appuyez sur ENT.
Lorsque vous sélectionnez un jour de la semaine ou « DAILY » : Appuyez sur ▲ ou ▼ sur le bouton de commande pour régler l'heure et appuyez sur ENT, appuyez sur ▲ ou ▼ sur le bouton de commande pour régler les minutes, puis appuyez sur ENT.

Le réglage est terminé et « (●) » (indicateur d'alarme) s'affiche dans la fenêtre d'affichage.

A l'heure et à la date réglée

A l'heure réglée, l'alarme retentira pendant environ 10 secondes pendant que « ALARM » s'affichera dans la fenêtre d'affichage, et le message sélectionné sera lu.

Lorsque la lecture se termine, l'enregistreur IC s'arrête

automatiquement au début de ce message.

Pour réécouter le même message

Appuyez sur ►■. Le même message est lu à partir du début.

Pour annuler le réglage de l'alarme avant le début de la lecture

Appuyez sur ■ (arrêt) quand l'alarme retentit. Vous pouvez l'arrêter même si la fonction HOLD est activée.

Pour modifier le réglage de l'alarme

Commencez à l'étape 2 page 49.

Pour annuler le réglage de l'alarme

Suivez les étapes 1 et 2-② page 49. A l'étape 2-③, appuyez sur ▲ ou ▼ sur le bouton de commande pour sélectionner « OFF » et appuyez sur ENT. Le réglage de l'alarme est annulé et l'indicateur d'alarme disparaît de la fenêtre d'affichage.

Remarques

- Vous ne pouvez régler qu'une seule alarme.
- Lorsque l'horloge n'est pas réglée ou qu'aucun message n'est enregistré, il est impossible de régler l'alarme.
- L'alarme est émise même si vous réglez « BEEP » sur « OFF » dans le menu (page 69).
- Si l'heure de programmation de l'alarme se situe pendant un enregistrement, l'alarme retentit après la fin de l'enregistrement. « (●) » clignote à l'heure de l'alarme.
- Le réglage de l'alarme pour « DATE » est désactivé lorsque la lecture d'un message avec alarme programmée se termine.
- Si vous supprimez un message pour lequel vous avez réglé une alarme, cette alarme est également annulée.

Effacement de messages

Vous pouvez effacer les messages enregistrés un par un ou vous pouvez effacer tous les messages d'un dossier en même temps.

Remarque

Une fois l'enregistrement effacé, il est impossible de le récupérer.

Effacement de messages un par un

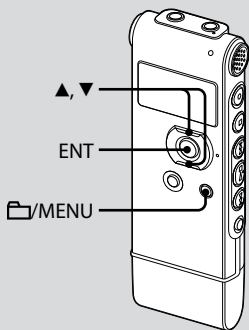

Vous pouvez effacer les messages inutiles et conserver tous les autres messages lorsque l'enregistreur IC est en mode d'arrêt ou de lecture.

Lorsqu'un message est effacé, les autres messages sont avancés et renumérotés de façon à ne pas laisser d'espace entre les messages.

1 Sélectionnez le message que vous souhaitez effacer.

2 Maintenez le bouton 📁/MENU enfoncé pour activer le mode de menu.

La fenêtre du mode de menu s'affiche.

3 Appuyez sur ▲ ou ▼ sur le bouton de commande pour sélectionner « ERASE A FILE », puis appuyez sur ENT.

Le message à effacer sera lu.



- 4** Appuyez sur ▲ ou ▼ sur le bouton de commande pour sélectionner « EXECUTE » et appuyez sur ENT.

« ERASING ... » s'affiche dans la fenêtre d'affichage et le message sélectionné est effacé.



Pour annuler l'effacement

Sélectionnez « CANCEL » à l'étape 4 et appuyez sur ENT.

Pour effacer un autre message

Reprenez les mêmes étapes depuis le début.

Pour effacer une partie d'un message

Commencez par diviser le message en deux puis reprenez les mêmes étapes depuis le début.

Effacement de tous les messages d'un dossier

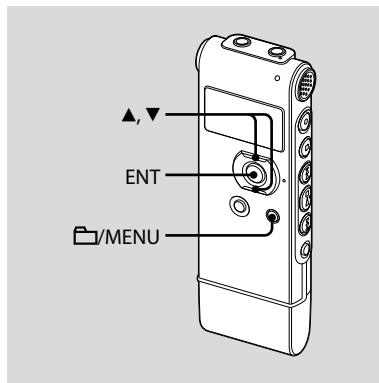

- 1** Sélectionnez le dossier qui contient les messages à effacer lorsque l'enregistreur IC est en mode d'arrêt.

- 2** Maintenez le bouton /MENU enfoncé pour activer le mode de menu.

La fenêtre du mode de menu s'affiche.

- 3 Appuyez sur ▲ ou ▼ sur le bouton de commande pour sélectionner « ERASE ALL » et appuyez sur ENT.



- 4 Appuyez sur ▲ ou ▼ sur le bouton de commande pour sélectionner « EXECUTE » et appuyez sur ENT. « ERASING ... » s'affiche dans la fenêtre d'affichage et tous les messages du dossier sélectionné sont effacés.





Pour annuler l'effacement

Sélectionnez « CANCEL » à l'étape 4 et appuyez sur ENT.

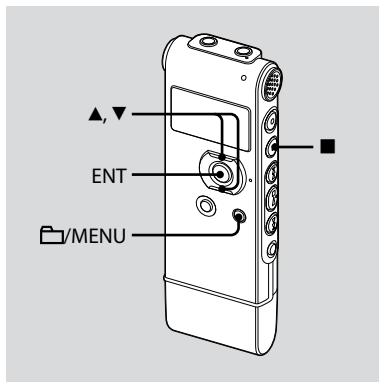
Déplacement d'un message vers un autre dossier



Remarques

- Lorsque «  » s'affiche pour l'indicateur de dossier, vous ne pouvez pas déplacer de message (page 76).
- Vous ne pouvez pas déplacer un message vers un  dossier.

1 Sélectionnez le message que vous souhaitez déplacer.

2 Maintenez le bouton /MENU enfoncé pour activer le mode de menu.

La fenêtre du mode de menu s'affiche.

3 Appuyez sur ▲ ou ▼ sur le bouton de commande « MOVE », puis appuyez sur ENT.

Le message à déplacer sera lu.

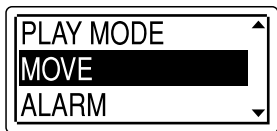

4 Appuyez sur ▲ ou ▼ pour sélectionner le dossier dans lequel vous désirez déplacer le message, puis appuyez sur ENT.

« EXECUTING... » s'affiche et le message est déplacé vers la dernière position du dossier de destination.

Lorsque vous déplacez un message vers un autre dossier, le message original dans le dossier précédent est supprimé.

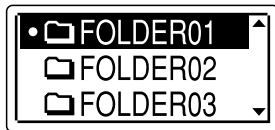

Pour annuler le déplacement du message

Appuyez sur ■ (arrêt) avant l'étape 4.

Division d'un message en deux

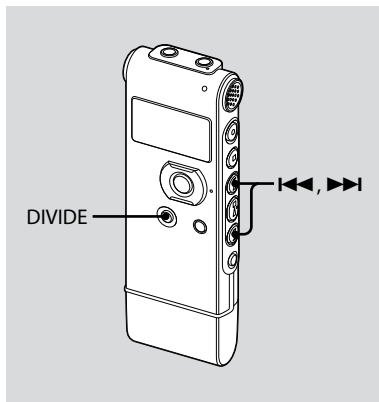

Vous pouvez diviser en deux un message en cours de lecture et un nouveau numéro de message est alors attribué au message ainsi créé. En divisant un message, vous pouvez facilement trouver le passage à partir duquel vous souhaitez écouter lorsque vous effectuez un enregistrement long, à l'occasion d'une réunion, par exemple. Vous pouvez diviser un message jusqu'à ce que le nombre total de messages du dossier atteigne 99.

1 Appuyez sur DIVIDE lorsque vous lisez le message que vous voulez diviser.

« DIVIDE? PRESS [DIVIDE] » apparaît avec le titre du message.

2 Appuyez sur DIVIDE.

« DIVIDING... » apparaît, un nouveau numéro de message est alors ajouté au message ainsi créé et les numéros des messages suivants sont augmentés d'une unité.

Message 1	Message 2	Message 3	
	↓ Un message est divisé.		
Message 1	Message 2	Message 3	Message 4

Les numéros de message augmentent d'une unité.

■ Remarques

- Il vous faut une certaine quantité d'espace disponible en mémoire pour diviser un message. Pour de plus amples informations, reportez-vous à la section « Limites du système », page 105.
- Lorsque vous divisez un message avec un titre et un nom d'artiste, la nouvelle partie du message aura le même titre, le même nom d'artiste et le même nom de fichier.
- Vous ne pouvez pas diviser un message autre que celui enregistré à l'aide de l'enregistreur IC (fichier MP3/WMA transféré à partir d'un ordinateur).
- Une fois un message divisé, vous ne pouvez pas recombinaer les messages divisés à l'aide de l'enregistreur IC.
- Si vous divisez un message fréquemment, l'appareil peut ne pas diviser le message davantage.
- Si vous divisez un message avec un réglage d'alarme, celui-ci reste uniquement avec le précédent message divisé.
- Vous ne pouvez pas diviser un message au début (0,5 seconde du début) ou à la fin (0,5 seconde avant la fin) du message.

Pour lire le message divisé

Appuyez sur ◀◀ ou ▶▶ pour afficher le numéro du message puisque les messages divisés ont chacun des numéros de message.

Prévenir une opération accidentelle – Fonction HOLD

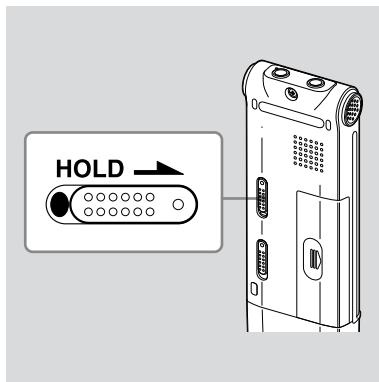

Pour éviter toute opération accidentelle, faites glisser le commutateur HOLD dans le sens de la flèche en mode lecture ou enregistrement.

« HOLD » s'affiche indiquant que toutes les fonctions des touches sont verrouillées.

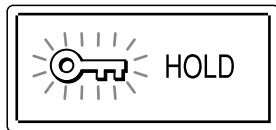

Pour annuler la fonction HOLD

Faites glisser le commutateur HOLD dans le sens opposé à la flèche.

Remarque

Lorsque la fonction HOLD est activée pendant l'enregistrement, annulez-la d'abord avant d'arrêter l'enregistrement.

Conseil

Même si la fonction HOLD est activée, vous pouvez arrêter l'alarme. Pour arrêter l'alarme ou la lecture, appuyez sur  (arrêt).

Réglages du Menu

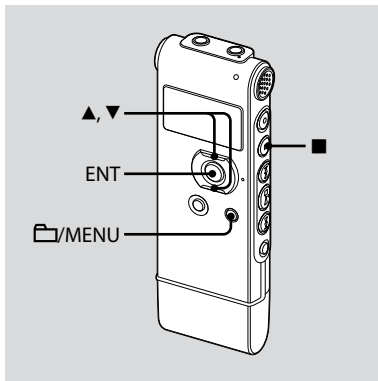

- 1 Maintenez la touche /MENU enfoncée pour activer le mode de menu.

La fenêtre du mode de menu s'affiche.

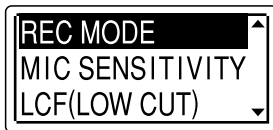

- 2 Appuyez sur ▲ ou ▼ sur le bouton de commande pour sélectionner l'option de menu que vous souhaitez régler, puis appuyez sur ENT.

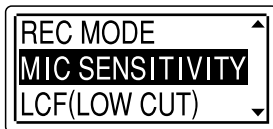

- 3** Appuyez sur ▲ ou ▼ pour sélectionner le paramètre que vous souhaitez régler, puis appuyez sur ENT.

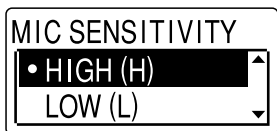

- 4** Appuyez sur ■ (arrêt) pour quitter le mode de menu.

■ Remarque

Si vous n'appuyez sur aucune touche pendant une minute, le mode de menu est annulé automatiquement et la fenêtre revient à l'affichage normal.





Pour revenir à la fenêtre précédente

Appuyez sur /MENU en mode de menu.

Pour quitter le mode de menu

Appuyez sur ■ (arrêt).

Réglages du menu

Options de menu	Réglages	Mode de fonctionnement (○ : réglage possible/ — : réglage impossible)				
		Mode d'arrêt	Mode de lecture	Mode d'enregistrement	Mode radio FM	Mode d'enregistrement radio FM
REC MODE	ST, STSP, STLP, SP, LP	○	—	—	○	—
MIC SENSITIVITY	HIGH (H), LOW (L)	○	—	○	—	—
LCF (LOW CUT)	ON, OFF	○	—	○	—	—
VOR	ON, OFF	○	—	○	—	—
DISPLAY	ELAPSE, REMAIN, REC DATE, REC TIME	○	○	○	—	○
DPC	n% (n=-50 - +100)	○	○	—	—	—
EFFECT	NOISE CUT, POP, ROCK, JAZZ, BASS1, BASS2, OFF	○	○	—	—	—
EASY SEARCH	ON, OFF	○	○	—	—	—
PLAY MODE	1,  , ALL,  , 1,  ,  ALL	○	○	—	—	—
MOVE	(Dossier à déplacer)	○	○	—	—	—
ALARM	ON, OFF	○	○	—	—	—
ERASE ALL	EXECUTE, CANCEL	○	—	—	—	—
ERASE A FILE	EXECUTE, CANCEL	○	○	—	—	—
FM RADIO*		○	—	—	—	—
AUTO PRESET*	EXECUTE, CANCEL	—	—	—	○	—
DX/LOCAL*	DX, LOCAL	—	—	—	○	○





Options de menu	Réglages	Mode de fonctionnement (○ : réglage possible/ — : réglage impossible)				
		Mode d'arrêt	Mode de lecture	Mode d'enregistrement	Mode radio FM	Mode d'enregistrement radio FM
SCAN SENSITIVITY*	HIGH (SCAN H), LOW (SCAN L)	—	—	—	○	—
AUDIO OUTPUT*	HEADPHONES, SPEAKER	—	—	—	○	○
DETAIL MENU		○	—	—	—	—
SYNC REC	ON, OFF	○	—	—	—	—
SELECT INPUT	MIC IN, AUDIO IN	○	—	—	—	—
DATE&TIME	__y__m__d__ : __	○	—	—	—	—
TIME DISPLAY	12-HOUR, 24-HOUR	○	—	—	—	—
FORMAT	EXECUTE, CANCEL	○	—	—	—	—
BEEP	ON, OFF	○	—	—	—	—
LED	ON, OFF	○	—	—	—	—
BACKLIGHT	ON, OFF	○	—	—	—	—
LANGUAGE	Modèle européen : ENGLISH (Anglais), Русский (Russe) Autre modèle : ENGLISH (Anglais), Русский (Russe), 日本語 (Japonais), 한국어 (Coréen), 简体中文 (Chinois), 繁體中文 (Chinois), ไทย (Thaï)	○	—	—	—	—
USB CHARGE	ON, OFF	○	—	—	—	—

* pour ICD-UX71F/UX81F/UX91F uniquement

Options de menu	Réglages (* : réglage initial)	Voir page
REC MODE	<p>Règle le mode d'enregistrement.</p> <p>ST* : Mode d'enregistrement stéréo haute qualité.</p> <p>STSP : Mode d'enregistrement stéréo en vitesse standard.</p> <p>STLP : Mode d'enregistrement stéréo en vitesse lente.</p> <p>SP : Mode d'enregistrement monaural en vitesse standard.</p> <p>LP : Mode d'enregistrement monaural en vitesse lente.</p>	26
MIC SENSITIVITY	<p>Règle la sensibilité du microphone.</p> <p>HIGH (H)* : Pour enregistrer lors de réunions ou dans un local tranquille et/ou spacieux.</p> <p>LOW (L) : Pour enregistrer en dictée ou dans un lieu bruyant.</p>	28
LCF (LOW CUT)	<p>Règle la fonction LCF (Low Cut Filter) pour couper une basse fréquence afin de réduire le souffle produit par le vent, etc., vous pouvez donc enregistrer un message plus clairement.</p> <p>ON : La fonction LCF est activée.</p> <p>OFF* : La fonction LCF est désactivée.</p>	29

Options de menu	Réglages (* : réglage initial)	Voir page
VOR	<p>Règle la fonction VOR (Voice Operated Recording).</p> <p>ON :</p> <p>L'enregistrement débute lorsque l'enregistreur IC détecte un son et s'arrête lorsqu'il ne capte plus aucun son, ce qui permet d'éliminer l'enregistrement de passages silencieux. La fonction VOR est activée lorsque vous appuyez sur ● (enregistrement/pause).</p> <p>OFF* :</p> <p>La fonction VOR est désactivée.</p>	30
DISPLAY	<p>Passer au mode d'affichage.</p> <p>ELAPSE* :</p> <p>Temps de lecture écoulé d'un message</p> <p>REMAIN :</p> <p>En cours de lecture ou à l'arrêt, le temps restant du message</p> <p>Pendant l'enregistrement, le temps d'enregistrement disponible</p> <p>REC DATE :</p> <p>Date d'enregistrement</p> <p>REC TIME :</p> <p>Heure d'enregistrement</p>	–
DPC	<p>Règle la fonction DPC (Digital Pitch Control).</p> <p>Lorsque vous réglez le commutateur DPC (SPEED CTRL) sur « ON », vous pouvez régler la vitesse de lecture dans une fourchette comprise entre +100% et -50%. Réglez la vitesse de 10 % pour l'option + et de 5 % pour l'option –.</p> <p>–30%*</p> <p>■ Remarque</p> <p>Vous ne pouvez régler la vitesse de lecture entre 0 et -50% que lorsque les messages sont enregistrés en tant que fichiers WMA.</p>	45

Options de menu	Réglages (* : réglage initial)	Voir page
EFFECT	<p>Règle l'effet souhaité pour la lecture dans le menu.</p> <p>NOISE CUT : Réduit la distorsion pour rendre la voix humaine plus claire.</p> <p>POP : Renforce les plages de fréquences moyennes ; idéal pour les voix.</p> <p>ROCK : Renforce les plages de fréquences élevée et basse pour un rendu sonore puissant.</p> <p>JAZZ : Renforce les plages de fréquences élevées pour un rendu sonore endiable.</p> <p>BASS1 : Le son grave est renforcé.</p> <p>BASS2 : Le son grave est très renforcé.</p> <p>OFF* : La fonction EFFECT est désactivée.</p>	46
<p>■ Remarque Lors de la lecture de messages à l'aide d'un haut-parleur intégré, la fonction EFFECT est désactivée.</p>		
EASY SEARCH	<p>Règle la fonction de recherche facile.</p> <p>ON : Vous pouvez vous déplacer vers l'avant pendant environ 10 secondes en appuyant sur ►► et vous déplacer vers l'arrière pendant environ 3 secondes en appuyant sur ◀◀. Cette fonction est utile lorsque vous tentez de localiser un point souhaité dans un enregistrement long.</p> <p>OFF* : La fonction de recherche facile est désactivée. Lorsque vous appuyez sur ◀◀ ou ►►, un message est déplacé vers l'avant ou vers l'arrière.</p>	40

Options de menu	Réglages (* : réglage initial)	Voir page
PLAY MODE	<p>Règle le mode de lecture.</p> <p>1: Un message est lu.</p> <p>* : Les messages d'un dossier sont lus en continu.</p> <p>ALL : Tous les messages sont lus en continu.</p> <p> 1 : Un message est lu de manière répétée.</p> <p>  : Les messages d'un dossier sont lus de manière répétée.</p> <p> ALL : Tous les messages sont lus de manière répétée.</p>	43
MOVE	<p>Le message sélectionné sera déplacé dans le dossier sélectionné.</p> <p>Avant d'essayer de déplacer un message, sélectionnez-le et accédez à la fenêtre de menu.</p>	54
ALARM	<p>Règle l'alarme.</p> <p>ON : Pour régler l'alarme, sélectionnez « ON » et réglez la date, l'heure ou le jour de la semaine, ou choisissez « DAILY » pour la lecture.</p> <p>OFF* : L'alarme est annulée.</p>	49

Options de menu	Réglages (* : réglage initial)	Voir page
ERASE ALL	<p>Tous les messages situés dans le dossier sélectionné seront effacés.</p> <p>Appuyez sur /MENU pour revenir à la fenêtre du dossier avant d'effacer les messages, sélectionnez un dossier dans lequel tous les messages seront effacés, puis accédez à la fenêtre de menu et sélectionnez « EXECUTE ».</p>	53
ERASE A FILE	<p>Le message sélectionné sera effacé.</p> <p>Avant d'effacer le message, sélectionnez le message à effacer, puis accédez à la fenêtre du menu et sélectionnez « EXECUTE ».</p>	52
FM RADIO**	L'enregistreur IC passe en mode radio FM.	85
AUTO PRESET**	<p>Recherche automatiquement les fréquences disponibles. Les stations sont enregistrées dans la mémoire.</p> <p>EXECUTE :</p> <p>Le pré-réglage automatique est activé.</p> <p>CANCEL* :</p> <p>Le pré-réglage automatique est annulé.</p>	90
DX/LOCAL**	<p>Règle la sensibilité du récepteur lorsque vous écoutez la radio FM.</p> <p>DX* :</p> <p>Lorsque le signal de réception est suffisamment fort, sélectionnez ce paramètre.</p> <p>LOCAL :</p> <p>Lorsque le signal de réception n'est pas suffisamment fort, sélectionnez ce paramètre.</p>	88

** pour ICD-UX71F/UX81F/UX91F uniquement

Options de menu	Réglages (* : réglage initial)	Voir page
SCAN SENSITIVITY**	<p>Règle la sensibilité du balayage lors du pré-réglage des stations de radio FM.</p> <p>HIGH (SCAN H)* : La sensibilité du balayage est réglée sur élevé.</p> <p>LOW (SCAN L) : La sensibilité du balayage est réglée sur bas.</p>	91
AUDIO OUTPUT**	<p>Lors de la réception ou de l'enregistrement FM, vous pouvez basculer entre le son du haut-parleur et celui du casque.</p> <p>HEADPHONES* : Le son provient du casque.</p> <p>SPEAKER : Le son provient du haut-parleur.</p>	87
DETAIL MENU		
SYNC REC	<p>Lorsqu'il est réglé sur « ON », l'enregistreur IC passe en mode pause d'enregistrement lorsqu'aucun son n'est détecté pendant plus de 2 secondes et l'enregistreur IC commence à enregistrer à nouveau sous la forme d'un nouveau message lorsqu'un son est détecté.</p> <p>ON : La fonction d'enregistrement synchronisé est activée.</p> <p>OFF* : La fonction d'enregistrement synchronisé est désactivée.</p>	35
SELECT INPUT	<p>Affiche la fenêtre permettant de sélectionner l'entrée externe à enregistrer raccordée à la prise  (microphone).</p> <p>MIC IN* : Sélectionnez cette option lorsque vous enregistrez des messages à l'aide d'un microphone externe.</p> <p>AUDIO IN : Sélectionnez cette option lorsque vous effectuez un enregistrement à l'aide d'un autre appareil.</p>	33, 36

Options de menu	Réglages (* : réglage initial)	Voir page
DATE & TIME	Règle l'horloge en réglant l'année, le mois, le jour, l'heure et les minutes dans l'ordre.	19
TIME DISPLAY	Affiche la fenêtre permettant de régler l'horloge. 12-HOUR : 12:00AM = minuit, 12:00PM = midi 24-HOUR* : 0:00 = minuit, 12:00 = midi	-
FORMAT	Règle le formatage du lecteur. EXECUTE : L'indication « FORMATTING ... » s'affiche et le lecteur sera formaté. CANCEL* : Le lecteur ne sera pas formaté. ■ Remarques • Utilisez la fonction de formatage de l'enregistreur IC pour formater la mémoire. • Lors du formatage de la mémoire, tous les données enregistrées sur l'enregistreur IC sont effacées. Une fois la mémoire effacée, vous ne pouvez pas récupérer les données effacées.	-
BEEP	Affiche la fenêtre permettant de régler l'activation ou non d'un bip. ON* : Un bip sonore indique que l'opération a été acceptée. OFF : Aucun bip sonore ne retentira. ■ Remarque L'alarme est émise même si vous réglez « BEEP » sur « OFF » dans le menu.	-

Options de menu	Réglages (* : réglage initial)	Voir page
LED	<p>Affiche la fenêtre permettant d'activer ou de désactiver l'indicateur de fonctionnement en cours de fonctionnement.</p> <p>ON* : Lors de l'enregistrement ou de la lecture, l'indicateur de fonctionnement s'allume ou clignote.</p> <p>OFF : L'indicateur de fonctionnement ne s'allume pas ni ne clignote, même en cours de fonctionnement.</p> <p>Remarque Lorsque l'enregistreur IC est raccordé à un ordinateur, l'indicateur de fonctionnement s'allume ou clignote même si « LED » est réglé sur « OFF ».</p>	–
BACKLIGHT	<p>Affiche la fenêtre permettant d'activer ou de désactiver le rétroéclairage dans la fenêtre d'affichage.</p> <p>ON* : Le rétroéclairage dans la fenêtre d'affichage s'allume pendant 10 secondes.</p> <p>OFF : Le rétroéclairage dans la fenêtre d'affichage ne s'allume pas, même en cours de fonctionnement.</p>	–
LANGUAGE	<p>Règle la langue à utiliser pour les messages, les menus, les noms de dossier, les noms de fichier, etc.</p> <p>Modèle européen : ENGLISH (Anglais)*, Русский (Russe)</p> <p>Autres modèles : ENGLISH (Anglais)*, Русский (Russe), 日本語 (Japonais), 한국어 (Coréen), 简体中文 (Chinois), 繁體中文 (Chinois), ไทย (Thai)</p>	20

Options de menu	Réglages (* : réglage initial)	Voir page
USB CHARGE	<p data-bbox="279 139 859 191">Affiche la fenêtre permettant de régler la mise en charge ou non de la pile à l'aide d'une connexion USB.</p> <p data-bbox="279 191 331 212">ON* :</p> <p data-bbox="305 212 492 243">La pile sera chargée.</p> <p data-bbox="279 243 331 264">OFF :</p> <p data-bbox="305 264 559 295">La pile ne sera pas chargée.</p> <p data-bbox="279 310 419 336">■ Remarque</p> <p data-bbox="279 336 859 414">Si vous utilisez un adaptateur secteur USB (non fourni) pour raccorder l'enregistreur IC à la prise secteur, vous pouvez recharger la pile sans tenir compte de ce réglage.</p>	–

Utilisation de l'enregistreur IC avec l'ordinateur

Configuration système requise

Systèmes d'exploitation :

Windows Vista® Ultimate
Windows Vista® Business
Windows Vista® Home Premium
Windows Vista® Home Basic
Windows® XP Media Center Edition 2005
Service Pack 2 ou supérieur
Windows® XP Media Center Edition 2004
Service Pack 2 ou supérieur
Windows® XP Media Center Edition
Service Pack 2 ou supérieur
Windows® XP Professional
Service Pack 2 ou supérieur
Windows® XP Home Edition
Service Pack 2 ou supérieur
Windows® 2000 Professional Service Pack
4 ou supérieur
Mac OS X (v10.2.8-v10.5)
Préinstallé

Remarques

- Le fonctionnement n'est pas garanti si un système d'exploitation autre que ceux décrits ci-contre (Windows® 98 ou Linux, etc.) est utilisé.
- Aucun système d'exploitation 64 bits n'est pris en charge.
- Pour obtenir les dernières informations de version et de compatibilité avec votre système d'exploitation, veuillez visiter la page d'accueil de l'enregistreur IC :
Modèle européen :
<http://support.sony-europe.com/DNA>
Autres modèles :
<http://www.sony-asia.com/support>

Environnement matériel :

- Port : port USB
- Carte son : cartes son compatibles avec tout système d'exploitation Microsoft® Windows® pris en charge

Remarque

Les systèmes suivants ne sont pas pris en charge :

- Les systèmes d'exploitation autres que ceux indiqués à gauche
- Les ordinateurs ou systèmes fabriqués par l'utilisateur
- Les systèmes d'exploitation mis à niveau
- L'environnement à amorçage double
- L'environnement à plusieurs moniteurs

Lorsque vous utilisez Windows® 2000 Professional

Installez le pilote à l'aide de
« SonyRecorder_Driver.exe » dans
l'enregistreur IC.

Raccordement de l'enregistreur IC à votre ordinateur

Vous pouvez transférer les données de
l'enregistreur IC sur votre ordinateur en
raccordant l'enregistreur IC à l'ordinateur.
Retirez le cache du port USB de
l'enregistreur IC, puis raccordez
l'enregistreur IC au connecteur USB de
l'ordinateur.

L'enregistreur IC est reconnu par
l'ordinateur dès que la connexion est
établie. Lorsque l'enregistreur IC est
connecté à l'ordinateur, « CONNECTING »
s'affiche dans la fenêtre d'affichage de
l'enregistreur IC.

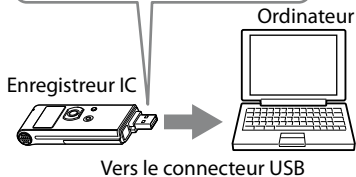
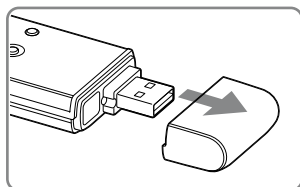

Conseil

S'il n'est pas possible de raccorder directement
l'enregistreur IC au connecteur USB de
l'ordinateur, utilisez le câble de prise en charge
de connexion USB fourni.

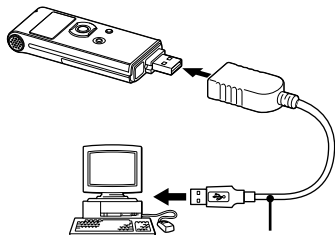

Câble de prise en charge
de connexion USB (fourni)

■ Remarques

- Si vous raccordez plus de deux périphériques USB à l'ordinateur, le fonctionnement normal n'est pas garanti.
- Le fonctionnement de cet enregistreur IC avec un concentrateur USB ou un câble de prise en charge de connexion USB autre que le câble fourni n'est pas garanti.
- Un problème de fonctionnement peut se produire en fonction des périphériques USB raccordés en même temps.
- Avant de raccorder l'enregistreur IC à l'ordinateur, vérifiez que la pile est insérée dans l'enregistreur IC.
- Il est recommandé de déconnecter l'enregistreur IC de l'ordinateur lorsque l'enregistreur IC est utilisé de manière autonome.

Déconnexion de l'enregistreur IC de votre ordinateur

Suivez les procédures ci-dessous, sinon les données peuvent être endommagées.

1 Assurez-vous que l'indicateur de fonctionnement ne clignote pas.

2 Déconnectez l'enregistreur IC du connecteur USB de l'ordinateur.

Sur l'écran Windows, cliquez sur « Retirer le périphérique en toute sécurité » sur la barre des tâches et cliquez sur « Retirer le périphérique de stockage de masse USB en toute sécurité ».

Sur l'écran Macintosh, faites glisser « IC RECORDER » sur le bureau et déposez-le dans la « Corbeille ».

Pour obtenir des détails sur la déconnexion de l'enregistreur IC, consultez le mode d'emploi fourni avec votre ordinateur.

Transfert de fichiers de votre ordinateur vers l'enregistreur IC

Vous pouvez lire de la musique ou des fichiers linguistiques (MP3/WMA*) à partir de votre ordinateur à l'aide de l'enregistreur IC.

Vous pouvez créer un fichier MP3/WMA à l'aide d'une application logicielle installée sur votre ordinateur ou d'une application logicielle disponible dans le commerce.

* Consultez la section « Spécifications » (page 110) pour connaître les formats de fichier pouvant être lu à l'aide de l'enregistreur IC.

Copie d'un fichier musical de votre ordinateur vers l'enregistreur IC (glisser-déposer)

1 Raccordez l'enregistreur IC à l'ordinateur (page 73).

Sur l'écran Windows, ouvrez « Poste de travail » et assurez-vous que « IC RECORDER » a été reconnu. Sur l'écran Macintosh, assurez-vous que le lecteur « IC RECORDER » s'affiche sur le bureau.

2 Copiez le dossier dans lequel les fichiers musicaux sont enregistrés vers l'enregistreur IC.

Sur l'écran Windows avec l'Explorateur ou sur l'écran Macintosh avec le Finder, glissez et déposez le dossier vers l'enregistreur IC.

L'enregistreur IC peut reconnaître jusqu'à 500 dossiers. Vous pouvez copier jusqu'à 999 fichiers dans un dossier et jusqu'à 5 000 fichiers au total.

Remarque

Lorsque vous transférez un fichier musical depuis votre ordinateur, vous pouvez le lire mais vous ne pouvez ni le diviser ni le déplacer.

🔗 Pour copier un dossier (Glisser et déposer)

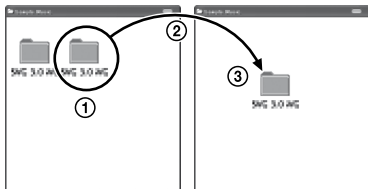

- 1 Cliquer et maintenir la touche enfoncée,
- 2 glisser,
- 3 puis déposer.

Création de dossiers et fichiers

Les dossiers et fichiers sont affichés sur l'écran de l'ordinateur comme indiqué. Les indicateurs de dossier dans la fenêtre d'affichage de l'enregistreur IC sont les suivants :

- 📁 : dossier pour les messages enregistrés à l'aide de l'enregistreur IC (ils sont déjà créés à l'achat de l'enregistreur IC).
- 📁 : dossier transféré depuis un ordinateur (ils s'affichent lorsque les fichiers musicaux ont été transférés depuis un ordinateur.)

Remarque

Vous pouvez enregistrer jusqu'à 5 dossiers au moyen de l'enregistreur IC.

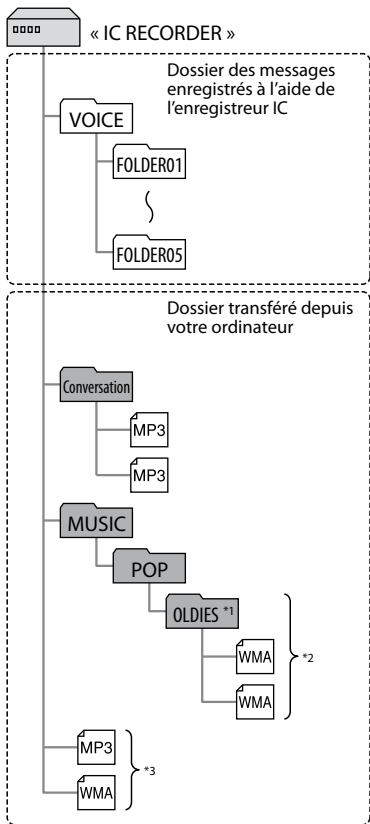

*1 Le nom du dossier dans lequel les fichiers musicaux sont enregistrés est affiché sur l'enregistreur IC tel quel. Ceci peut s'avérer pratique si vous notez un nom facilement mémorable dans le dossier à l'avance. Les dossiers de l'illustration sont des exemples de noms de dossier.

*2 L'enregistreur IC peut reconnaître jusqu'à trois niveaux de dossiers copiés vers l'enregistreur IC, c'est-à-dire jusqu'à « OLDIES » indiqué sur le schéma.

*3 Si vous copiez les fichiers musicaux séparément, ils sont classés dans « NO FOLDER ».

Conseils

- Vous pouvez saisir le titre, le nom d'artiste, etc., dans les fichiers musicaux en tant qu'informations de balise ID3. Les informations de balise ID3 peuvent être affichées sur l'enregistreur IC. Cela est pratique si vous saisissez les informations de balise ID3 à l'aide du logiciel que vous utilisez pour créer les fichiers musicaux sur votre ordinateur.
- Vous pouvez afficher les informations de balise ID3 successivement en appuyant sur ▲ ou ▼ sur le bouton de commande (page 83).

■ Remarques

- Vous ne pouvez pas copier 511 dossiers ou plus (excepté les dossiers VOICE) ou des fichiers dans le répertoire racine situé immédiatement sous « IC RECORDER » dans l'ordinateur. Cela est dû aux limites du système Windows (ICD-UX71/UX81/UX71F/UX81F uniquement).
- Si aucun titre ou nom d'artiste n'a été saisi dans les informations de balise ID3, « Unknown » s'affiche.

Transfert de fichiers de l'enregistreur IC vers votre ordinateur

Vous pouvez enregistrer des fichiers ou des dossiers en les transférant de l'enregistreur IC vers votre ordinateur.

1 Raccordez l'enregistreur IC à l'ordinateur (page 73).

Sur l'écran Windows, ouvrez « Poste de travail » et assurez-vous que « IC RECORDER » a été reconnu. Sur l'écran Macintosh, assurez-vous que le lecteur « IC RECORDER » s'affiche sur le bureau.

2 Copiez les fichiers ou les dossiers que vous voulez transférer vers votre ordinateur.

Glissez et déposez les dossiers qui contiennent les fichiers que vous voulez à partir de « IC RECORDER » sur le disque local de votre ordinateur.

Utilisation de l'enregistreur IC comme périphérique de stockage de masse USB

Lorsque l'enregistreur IC est raccordé à votre ordinateur directement ou à l'aide d'un câble de prise en charge de connexion USB, les données vidéo ou les données de texte sur l'ordinateur, ainsi que les messages ou fichiers enregistrés à l'aide de l'enregistreur IC, peuvent être enregistrés temporairement dans l'enregistreur IC.

Votre ordinateur doit satisfaire aux exigences du système d'exploitation et à l'environnement de port décrits pour utiliser l'enregistreur IC comme périphérique de stockage de masse USB.

Systèmes d'exploitation :

Windows Vista® Ultimate
Windows Vista® Business
Windows Vista® Home Premium
Windows Vista® Home Basic
Windows® XP Media Center Edition 2005
Service Pack 2 ou supérieur

Windows® XP Media Center Edition 2004
Service Pack 2 ou supérieur
Windows® XP Media Center Edition
Service Pack 2 ou supérieur
Windows® XP Professional
Service Pack 2 ou supérieur
Windows® XP Home Edition
Service Pack 2 ou supérieur
Windows® 2000 Professional Service Pack 4 ou supérieur
Mac OS X (v10.2.8-v10.5)
Préinstallé

Port :

Port USB

Remarque

Les systèmes suivants ne sont pas pris en charge :

- Tous les systèmes d'exploitation 64 bits
- Tous les systèmes d'exploitation autres que ceux indiqués à gauche
- Les ordinateurs ou systèmes fabriqués par l'utilisateur
- Les systèmes d'exploitation mis à niveau
- L'environnement à amorçage double
- L'environnement à plusieurs moniteurs

Utilisation du logiciel de reconnaissance vocale

Si un logiciel de reconnaissance vocale (non fourni) est installé sur l'ordinateur, vous pouvez transcrire un message en fichier de texte.

Introduction du logiciel de reconnaissance vocale

Dragon NaturallySpeaking est une application logicielle de reconnaissance vocale qui permet de reconnaître et de transcrire la voix enregistrée dans un message et de la convertir en fichier de texte.

Pour plus de détails sur Dragon NaturallySpeaking, reportez-vous à son mode d'emploi.

Pour plus d'informations sur l'utilisation de Dragon NaturallySpeaking, reportez-vous à la documentation qui accompagne le logiciel. Pour la plus récente version et des informations sur la disponibilité de Dragon NaturallySpeaking dans les différentes régions, consultez la page Web suivante : <http://www.nuance.com>

Remarques

- Vous pouvez utiliser la fonction de transcription uniquement si vous avez installé Dragon NaturallySpeaking Select ou Professional Edition (non fourni) sur votre ordinateur. Pour installer Dragon NaturallySpeaking, l'ordinateur doit posséder la configuration système requise.
- Vous pouvez transcrire les messages suivants sauvegardés sur l'enregistreur IC ou sur votre ordinateur.
 - Messages en mode d'enregistrement ST, STSP, STLP ou SP (fichiers MP3)
 - Fichiers WAV 16 bits 44,1/16/11 kHz sauvegardés sur votre ordinateur
- Vous ne pouvez pas transcrire de message enregistrant les voix de plusieurs personnes.

Création d'un fichier utilisateur adapté à votre parole enregistrée (Training)

Qu'est-ce que le « Training » ?

Avant de transcrire les messages enregistrés à l'aide de Dragon NaturallySpeaking, vous devez créer un fichier utilisateur spécifiquement adapté au son de votre parole enregistrée. Cette procédure s'appelle le « training ». Une fois le training terminé, Dragon NaturallySpeaking crée un fichier de parole d'utilisateur contenant des informations sur votre parole enregistrée.

- Reportez-vous à l'aide ou au mode d'emploi fourni avec Dragon NaturallySpeaking car certaines parties du training sont identiques à celles requises pour faire la dictée directement à l'ordinateur à l'aide d'un micro-casque.
- Même si vous avez déjà créé un fichier de parole d'utilisateur à l'aide d'un micro-casque, vous devez en créer un autre pour l'enregistreur IC afin d'obtenir une plus grande précision de reconnaissance.

Conseils sur l'utilisation de l'enregistreur IC

Les conseils suivants vous aideront à obtenir une précision de reconnaissance maximale lors de la transcription de messages à l'aide de l'enregistreur IC.

- **Définissez « REC MODE » sur « ST », « STSP », « STLP » ou « SP » dans le menu.**

Lors de la création d'un fichier de parole d'utilisateur (training), réglez « REC MODE » sur le mode que vous utilisez normalement pour le logiciel de reconnaissance vocale.



- **Réglez « MIC SENSITIVITY » sur « LOW (L) » dans le menu.**
- **Tenez l'enregistreur IC fermement et commencez l'enregistrement.** Tenez l'enregistreur IC de façon à ce que le microphone se trouve environ à 2 - 3 cm du coin de la bouche, et non directement devant cette dernière. Cela réduit le son de votre souffle dans les enregistrements et permet d'obtenir une précision de reconnaissance maximale.

Remarque

Évitez d'enregistrer dans un lieu bruyant, comme par exemple sur un quai de métro, afin d'obtenir une précision de reconnaissance maximale.

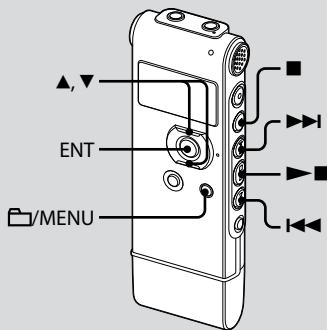
Lecture de fichiers musicaux



- 1 Retirez l'enregistreur IC de l'ordinateur, appuyez sur /MENU, appuyez sur ▲ ou ▼ sur le bouton de commande pour sélectionner le dossier () qui contient les fichiers musicaux, puis appuyez sur ENT.
- 2 Appuyez sur ◀◀ ou ▶▶ pour sélectionner le fichier musical que vous souhaitez lire.
- 3 Appuyez sur ▶■ pour commencer la lecture.
- 4 Appuyez sur ■ (arrêt) pour arrêter la lecture.

La durée de lecture maximale (pistes*), lors de la lecture de fichiers musicaux avec l'enregistreur IC, est la suivante.





	48 kbit/s	128 kbit/s
ICD-UX71/ UX71F	47 h 50 mn (717 pistes)	17 h 55 mn (268 pistes)
ICD-UX81/ UX81F	95 h 55 mn (1438 pistes)	35 h 55 mn (538 pistes)
ICD-UX91F	192 h (2880 pistes)	72 h (1080 pistes)

* Pistes de 4 minutes transférées sur l'enregistreur IC.

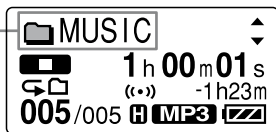
Affichage lors de la lecture d'un fichier musical

Appuyez sur ▲ ou ▼ sur le bouton de commande pour vérifier les informations du fichier musical pendant la lecture.



-  : Nom du dossier
-  : Titre*
-  : Nom de l'artiste*
-  : Nom du fichier

* Les informations de balise ID3 s'affichent.

Profiter davantage des fichiers musicaux

Sélection du mode de lecture

Vous pouvez sélectionner le mode de lecture tel que la lecture d'un fichier, la lecture continue de fichiers dans un dossier, la lecture continue de tous les fichiers, la lecture répétée d'un fichier, la lecture répétée de plusieurs fichiers dans un dossier et la lecture répétée de tous les fichiers musicaux, dans le menu. Pour obtenir des détails, consultez la page 43.

Sélection d'un effet sonore

Vous pouvez régler un effet tel que « NOISE CUT », « POP », « ROCK », « JAZZ », « BASS 1 » ou « BASS 2 » pour l'option de lecture dans le menu. Pour obtenir des détails, consultez la page 46.

Réglage de la vitesse de lecture – Fonction DPC (Digital Pitch Control)

Vous pouvez régler la vitesse de lecture entre +100% et -50% par rapport à la vitesse normale dans le menu. Vous ne pouvez régler la vitesse de lecture entre 0 et -50% que lorsque les messages sont enregistrés en tant que fichiers WMA. Pour obtenir des détails, consultez la page 45.

Lecture d'un message à une heure donnée avec une alarme

Vous pouvez activer une alarme sonore et démarrer la lecture d'un message sélectionné à une heure donnée. Pour obtenir des détails, consultez la page 49.

Écouter la radio FM

(pour ICD-UX71F/UX81F/UX91F uniquement)

Le cordon du casque est une antenne FM, par conséquent connectez le casque lorsque vous écoutez la radio.

Lors de la réception ou de l'enregistrement FM, vous pouvez basculer entre le son du haut-parleur et celui du casque.

Pour obtenir des détails, consultez la page 87.

Remarque

Vous ne pouvez pas charger la pile pendant la réception FM.

Réglage d'une station de radio FM

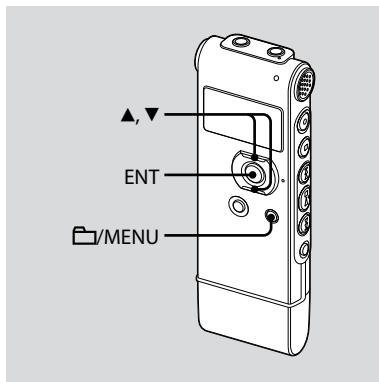

L'affichage de la fenêtre d'affichage peut être différent de celui dans certaines régions.

- 1** Maintenez le bouton /MENU enfoncé pour activer le mode de menu.

La fenêtre du mode de menu s'affiche.

- 2** Appuyez sur **▲** ou **▼** sur le bouton de commande pour sélectionner « FM RADIO » et appuyez sur ENT.

L'enregistreur IC passe en mode radio FM.

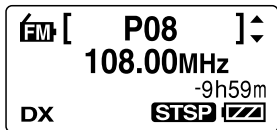

Vous pouvez basculer l'affichage entre le numéro pré-réglé et la fréquence en appuyant sur ENT.

- 3** Réglez une station.

- 4** Appuyez plusieurs fois sur **▲** ou **▼** sur le bouton de commande pour régler une station ou appuyez et maintenez enfoncé **▲** ou **▼** sur le bouton de commande jusqu'à ce que les chiffres de fréquence commencent à changer sur l'écran.

L'enregistreur IC balaie automatiquement les fréquences radio et s'arrête lorsqu'il trouve une station.

Si vous n'arrivez pas à régler une station, appuyez plusieurs fois sur **▲** ou **▼** sur le bouton de commande pour changer la fréquence.

Lorsqu'une station que vous réglez est une radio pré-réglée, le numéro pré-réglé s'affiche, sinon « P - - » s'affiche à la place.

Affichage lorsque vous écoutez la radio FM

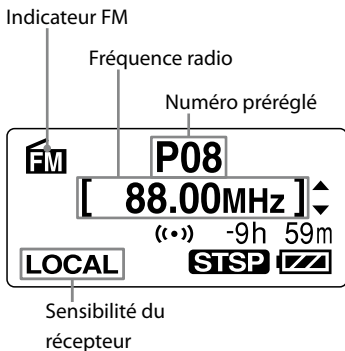

Basculer la sortie de la radio FM entre le haut-parleur et le casque

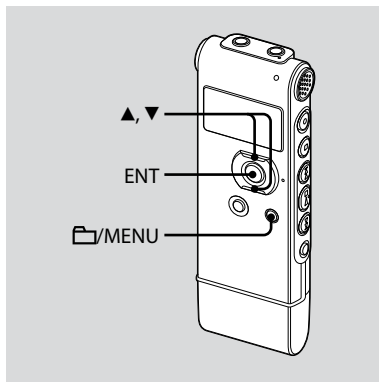

Lors de la réception ou de l'enregistrement FM, vous pouvez basculer entre le son du haut-parleur et celui du casque.

La sortie de la radio FM est réglée sur « HEADPHONES » à l'achat de l'enregistreur IC.

- 1 Maintenez le bouton /MENU enfoncé pour activer le mode de menu lorsque vous écoutez la radio FM.

La fenêtre du mode de menu s'affiche.

- 2 Appuyez sur ▲ ou ▼ sur le bouton de commande pour sélectionner « AUDIO OUTPUT » et appuyez sur ENT.



- 3 Appuyez sur ▲ ou ▼ sur le bouton de commande pour sélectionner « HEADPHONES » ou « SPEAKER » et appuyez sur ENT.



Basculer la sensibilité du récepteur de la radio FM

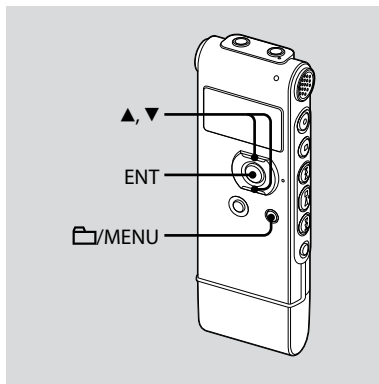

Vous pouvez régler la sensibilité du récepteur lorsque vous écoutez la radio FM.

Pour plus de détails sur la sensibilité du récepteur, reportez-vous à « DX/LOCAL » page 67.

- 1 Maintenez le bouton /MENU enfoncé pour activer le mode de menu lorsque vous écoutez la radio FM.

La fenêtre du mode de menu s'affiche.

- 2 Appuyez sur ▲ ou ▼ sur le bouton de commande pour sélectionner « DX/LOCAL » et appuyez sur ENT.



- 3 Appuyez sur ▲ ou ▼ sur le bouton de commande pour sélectionner « LOCAL » ou « DX » et appuyez sur ENT.

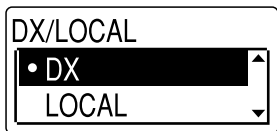

Enregistrer des diffusions FM

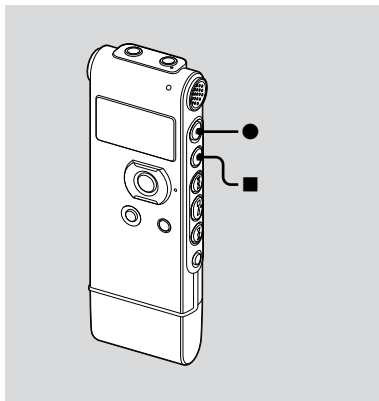

- 1 Réglez la station que vous voulez enregistrer.
- 2 Appuyez sur ● (enregistrement/pause) pour lancer l'enregistrement.
- 3 Appuyez sur ■ (arrêt) pour arrêter l'enregistrement.

Préréglage automatique des stations radio FM

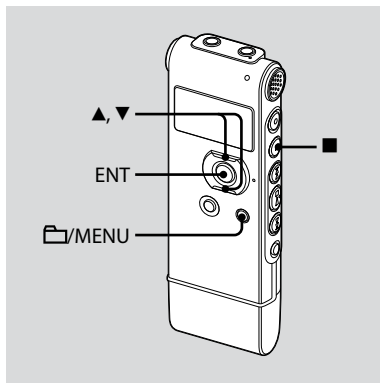

L'affichage de la fenêtre d'affichage peut être différent de celui dans certaines régions.

Vous pouvez préréglager jusqu'à 30 stations radio FM automatiquement à l'aide du menu préréglé.

- 1 Maintenez le bouton ☰/MENU enfoncé pour activer le mode de menu lorsque vous écoutez la radio FM.

La fenêtre du mode de menu s'affiche.

- 2 Appuyez sur ▲ ou ▼ sur le bouton de commande pour sélectionner « AUTO PRESET » et appuyez sur ENT.



- 3 Appuyez sur ▲ ou ▼ sur le bouton de commande pour sélectionner « EXECUTE » et appuyez sur ENT.

L'enregistreur IC recherche automatiquement les fréquences radio disponibles et les stations seront enregistrées dans la mémoire des fréquences les plus basses aux plus élevées.

Lors du préréglage automatique des stations radio FM, le numéro préréglé prêt à être attribué clignote.



Pour arrêter le pré réglage automatique

Appuyez sur ■ (arrêt). Les numéros pré réglés enregistrés avant que vous n'appuyiez sur la touche ■ (arrêt) restent en mémoire.

Changer la sensibilité du balayage

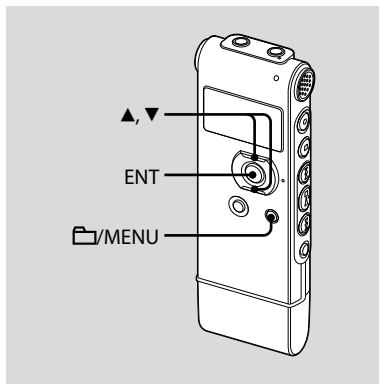

Vous pouvez régler la sensibilité du balayage lors du pré réglage des stations de radio FM.

La sensibilité du balayage est réglée sur « HIGH (SCAN H) » à l'achat de l'enregistreur IC.

- 1 Maintenez le bouton /MENU enfoncé pour activer le mode de menu lorsque vous écoutez la radio FM.

La fenêtre du mode de menu s'affiche.

- 2 Appuyez sur ▲ ou ▼ sur le bouton de commande pour sélectionner « SCAN SENSITIVITY » et appuyez sur ENT.



- 3 Appuyez sur ▲ ou ▼ sur le bouton de commande pour sélectionner « HIGH (SCAN H) » ou « LOW (SCAN L) » et appuyez sur ENT.



Préréglage manuel des stations radio FM

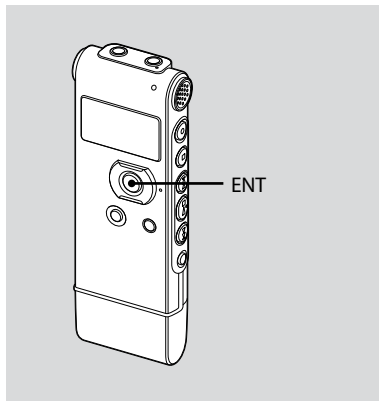

L'affichage de la fenêtre d'affichage peut être différent de celui dans certaines régions.

Vous pouvez préréglager jusqu'à 30 stations de radio FM dans la mémoire de l'enregistreur IC.

1 Réglez la station que vous voulez préréglé et enregistrer sur le numéro préréglé.

Lorsqu'une station que vous réglez n'est pas une station préréglée, « P - - » s'affiche.

2 Appuyez sur ENT et maintenez-la enfoncée jusqu'à ce que le numéro préréglé clignote sur l'écran.

La station est enregistrée dans la mémoire.

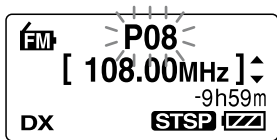

Ecouter une station de radio préréglée

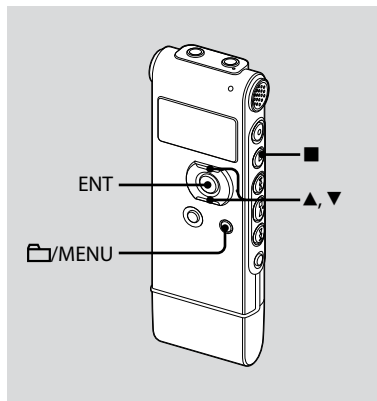

L'affichage de la fenêtre d'affichage peut être différent de celui dans certaines régions.

- 1** Maintenez le bouton /MENU enfoncé pour activer le mode de menu.

La fenêtre du mode de menu s'affiche.

- 2** Appuyez sur ▲ ou ▼ sur le bouton de commande pour sélectionner « FM RADIO » et appuyez sur ENT.

L'enregistreur IC passe en mode radio FM.



- 3** Pour régler une station, appuyez plusieurs fois sur ▲ ou ▼ sur le bouton de commande jusqu'à ce que le numéro préréglé souhaité s'affiche.

Lorsque vous maintenez ▲ ou ▼ enfoncé sur le bouton de commande, les numéros préréglés changent rapidement.

- 4** Appuyez sur ■ (arrêt) pour arrêter la radio FM.

Effacement des stations radio FM préréglées

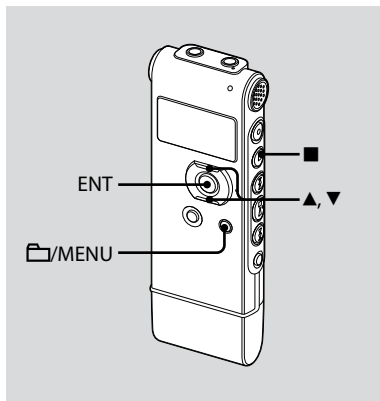

L'affichage de la fenêtre d'affichage peut être différent de celui dans certaines régions.

- 1 Maintenez le bouton /MENU enfoncé pour activer le mode de menu.

La fenêtre du mode de menu s'affiche.

- 2 Appuyez sur ou sur le bouton de commande pour sélectionner « FM RADIO » et appuyez sur ENT.

L'enregistreur IC passe en mode radio FM.

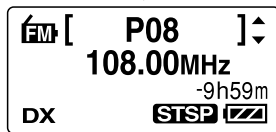

- 3 Pour régler une station, appuyez plusieurs fois sur ou sur le bouton de commande jusqu'à ce que le numéro préréglé que vous voulez effacer s'affiche.

4 Appuyez sur ENT et maintenez-la enfoncée.

Le numéro préréglé et « ERASE? » s'affichent à l'écran.

5 Appuyez plusieurs fois sur ▲ ou ▼ sur le bouton de commande pour sélectionner « EXECUTE » et appuyez sur ENT.



Le numéro préréglé deviendra « P- - ».



Dépannage

Avant d'emporter l'enregistreur IC à réparer, effectuez les contrôles suivants. Si le problème persiste après avoir effectué ces vérifications, consultez votre revendeur Sony le plus proche.

Problème	Solution
Impossible d'éteindre l'enregistreur IC.	<ul style="list-style-type: none"> Faites glisser le commutateur HOLD dans le sens de la flèche lorsque l'enregistreur IC est à l'arrêt (page 22).
Impossible d'allumer l'enregistreur IC.	<ul style="list-style-type: none"> Le commutateur HOLD est activé. Faites glisser le commutateur HOLD dans le sens opposé à la flèche (page 22).
L'affichage ne disparaît pas. L'affichage apparaît flou.	<ul style="list-style-type: none"> Retirez le film protecteur de la fenêtre d'affichage avant d'utiliser l'enregistreur IC.
L'enregistreur IC ne fonctionne pas.	<ul style="list-style-type: none"> La pile n'a pas été installée en respectant la polarité (page 13). La pile est faible (page 15). Les boutons ont été verrouillés à l'aide du commutateur HOLD (page 58).
Aucun son n'est diffusé par le haut-parleur.	<ul style="list-style-type: none"> Le volume est au minimum (page 39). Un casque est branché (page 40). Lorsque vous écoutez la radio FM, « AUDIO OUTPUT » est réglé sur « HEADPHONES ». Réglez-le sur « SPEAKER » (page 68).
Le son vient du haut-parleur même si le casque est branché.	<ul style="list-style-type: none"> Si le casque n'est pas branché correctement lors de la lecture, le son peut provenir du haut-parleur. Débranchez le casque, puis insérez-le correctement. Lorsque vous écoutez la radio FM, « AUDIO OUTPUT » est réglé sur « SPEAKER ». Réglez-le sur « HEADPHONES » (page 68).

Problème	Solution
L'indicateur de fonctionnement ne s'allume pas.	<ul style="list-style-type: none"> « LED » est réglé sur « OFF » (page 70). Affichez le menu et réglez « LED » sur « ON ».
L'indication « MEMORY FULL » est affichée et vous ne pouvez pas commencer l'enregistrement.	<ul style="list-style-type: none"> La mémoire est saturée. Supprimez quelques messages (page 52) ou tous les messages après les avoir sauvegardés sur votre ordinateur.
L'indication « FILE FULL » est affichée et vous ne pouvez pas faire fonctionner l'enregistreur IC.	<ul style="list-style-type: none"> 99 messages ont été enregistrés dans le dossier  sélectionné ou 495 messages (lorsqu'il y a 5 dossiers) au total ont été enregistrés. Par conséquent, vous ne pouvez pas enregistrer de nouveau message, ni déplacer un message. Supprimez quelques messages (page 52) ou tous les messages après les avoir sauvegardés sur votre ordinateur.
L'enregistrement est interrompu.	<ul style="list-style-type: none"> La fonction VOR (page 30) est activée. Réglez « VOR » sur « OFF » dans le menu (page 64).
Des bruits parasites sont audibles.	<ul style="list-style-type: none"> Quelque chose, comme votre doigt, etc., a touché ou frotté accidentellement l'enregistreur IC pendant l'enregistrement et le bruit a été enregistré. L'enregistreur IC a été placé à proximité d'une source d'alimentation secteur, d'une lampe fluorescente ou d'un téléphone mobile durant l'enregistrement ou la lecture. La fiche du microphone raccordé était encrassée lors de l'enregistrement. Nettoyez-la. La fiche  (casque) est encrassée. Nettoyez-la.
Le niveau d'enregistrement est faible.	<ul style="list-style-type: none"> « MIC SENSITIVITY » (sensibilité du microphone) est réglée sur « LOW (L) ». Affichez le menu et réglez « MIC SENSITIVITY » sur « HIGH (H) » (page 28).

Problème	Solution
Lorsque vous enregistrez à partir d'un autre appareil, le niveau d'entrée est trop ou pas assez fort.	<ul style="list-style-type: none">• Connectez la prise casque de l'autre appareil sur la prise  (microphone) de l'enregistreur IC et réglez le volume de l'appareil connecté à l'enregistreur IC.
La vitesse de lecture est trop rapide ou trop lente.	<ul style="list-style-type: none">• La vitesse de lecture est réglée dans DPC. Faites glisser le commutateur DPC (SPEED CTRL) sur « OFF » ou affichez le menu et réglez de nouveau la vitesse dans DPC (pages 45, 64).
L'indication « --:-- » est affichée.	<ul style="list-style-type: none">• Vous n'avez pas réglé l'horloge (page 18).
L'indication « --y--m--d » ou « --:-- » est affichée dans l'écran REC DATE.	<ul style="list-style-type: none">• La date de l'enregistrement ne sera pas affichée si vous avez enregistré le message alors que l'horloge n'était pas réglée.
Moins d'options de menu sont affichées dans le mode de menu.	<ul style="list-style-type: none">• Les options de menu affichées varient en fonction du mode de fonctionnement (mode d'arrêt, mode de lecture et mode d'enregistrement) (pages 61, 62).
L'autonomie de la pile est faible.	<ul style="list-style-type: none">• L'autonomie de la pile des pages 15-17 est basée sur la lecture avec le volume réglé sur 24. L'autonomie de la pile peut être diminuée selon le fonctionnement de l'enregistreur IC.
L'autonomie de la pile est inexistante si vous laissez la pile insérée pendant une période prolongée sans utiliser l'enregistreur IC.	<ul style="list-style-type: none">• Même si vous n'utilisez pas l'enregistreur IC, la pile s'use légèrement. Dans ce cas, la durée de vie de la pile varie en fonction de l'humidité ou d'autres conditions environnementales. Généralement, la pile dure quatre mois. Si vous n'envisagez pas d'utiliser l'enregistreur IC pendant une période prolongée, il est recommandé de le mettre hors tension (page 22) ou de retirer la pile.

Problème	Solution
L'indicateur de chargement ne s'affiche pas.	<ul style="list-style-type: none"> • Vous n'utilisez pas une pile rechargeable. • La pile rechargeable n'a pas été insérée en respectant la polarité. • « USB CHARGE dans « DETAIL MENU » est réglé sur « OFF » dans le menu. Pour charger la pile avec votre ordinateur, réglez cette option sur « ON ». • Pendant la lecture de messages via le haut-parleur intégré, vous ne pouvez pas charger la pile.
L'indicateur de chargement disparaît au cours du chargement.	<ul style="list-style-type: none"> • Une pile rechargeable autre que NH-AAA a été insérée. • La pile rechargeable est endommagée. • Pendant la lecture de messages via le haut-parleur intégré, vous ne pouvez pas charger la pile.
« COLD » ou « HOT » clignote au lieu de l'indicateur de l'autonomie restante/de chargement.	<ul style="list-style-type: none"> • La température ambiante est en dehors de la plage permettant le chargement. Mettez la pile à charger dans un environnement où la température est comprise entre 5 °C et 35 °C.
La durée de vie de la pile rechargeable est courte.	<ul style="list-style-type: none"> • Vous utilisez la pile rechargeable dans un environnement avec une température inférieure à 5 °C. Chargez la pile dans un environnement avec une température comprise entre 5 °C et 35 °C. • L'enregistreur IC n'a pas été utilisé pendant un certain temps. Chargez et déchargez plusieurs fois la pile rechargeable à l'aide de l'enregistreur IC. • Remplacez l'ancienne pile par une pile rechargeable neuve. • L'indicateur de l'autonomie restante/de chargement de la pile s'affiche pendant un court instant. Toutefois, la pile rechargeable n'est pas complètement chargée. La durée de charge d'une pile complètement déchargée est de 4 heures.



Problème	Solution
Les réglages du menu modifiés ne fonctionnent pas.	<ul style="list-style-type: none">• Si la pile est retirée juste après le changement du réglage du menu, il se peut que le réglage du menu ne s'applique pas.
Vous ne pouvez pas charger la pile en connectant l'enregistreur IC à votre ordinateur.	<ul style="list-style-type: none">• Débranchez l'enregistreur IC de votre ordinateur puis rebranchez-le.• Le fonctionnement n'est pas garanti si vous utilisez une configuration système autre que celles décrites page 72.• Vous ne pouvez pas charger la pile lorsque vous écoutez la radio FM.
Le son est faible ou la qualité est mauvaise lorsque vous écoutez la radio.	<ul style="list-style-type: none">• La pile est faible. Remplacez la pile par une pile neuve (page 13).• Eloignez l'appareil du téléviseur.
L'image du téléviseur est instable.	<ul style="list-style-type: none">• Si vous écoutez un programme radio à côté du téléviseur avec une antenne intérieure, éloignez l'enregistreur IC du téléviseur.
Vous ne pouvez pas recevoir de stations de radio FM ou vous entendez beaucoup de brouillage.	<ul style="list-style-type: none">• Le casque n'est pas branché (le cordon du casque est l'antenne FM).• Raccordez le casque à la prise  (casque) et tirez le cordon du casque.• « DX/LOCAL » a été réglé sur « LOCAL ». Réglez-le sur « DX » (page 67).
Vous ne pouvez pas préréglager une station de radio FM.	<ul style="list-style-type: none">• Vous avez déjà préréglé 30 stations de radio FM. Supprimez les stations préréglées inutiles (page 95).• « SCAN SENSITIVITY » a été réglé sur « LOW (SCAN L) ». Réglez-le sur « HIGH (SCAN H) » (page 68).

Problème	Solution
L'enregistreur IC met beaucoup de temps à démarrer.	<ul style="list-style-type: none"> • Si l'enregistreur IC doit traiter un grand volume de données, il peut mettre plus de temps à démarrer. Il ne s'agit pas d'un problème de fonctionnement de l'enregistreur IC. Patientez jusqu'à ce que l'affichage de démarrage disparaisse.
L'enregistreur IC ne fonctionne pas correctement.	<ul style="list-style-type: none"> • Retirez la pile et réinsérez-la (page 13).
L'enregistreur IC ne fonctionne pas.	<ul style="list-style-type: none"> • Vous avez peut-être formaté la mémoire de l'enregistreur IC avec l'ordinateur. Utilisez la fonction de formatage de l'enregistreur IC pour formater la mémoire (page 69).
L'ordinateur ne reconnaît pas l'enregistreur IC. Un dossier/fichier ne peut pas être transféré depuis votre ordinateur.	<ul style="list-style-type: none"> • Débranchez l'enregistreur IC de votre ordinateur et rebranchez-le. • N'utilisez pas de concentrateur USB ou de câble d'extension USB autre que le câble de prise en charge de connexion USB fourni. Branchez l'enregistreur IC directement à votre ordinateur ou utilisez le câble de prise en charge de connexion USB fourni. • Le fonctionnement n'est pas garanti si vous utilisez une configuration système autre que celles décrites page 72. • Selon la position du connecteur USB, l'enregistreur IC peut ne pas être reconnu. Si cela se produit, essayez un autre connecteur.
Le fichier transféré depuis votre ordinateur ne peut pas être lu.	<ul style="list-style-type: none"> • Le format de fichier peut être différent de celui qui peut être lu à l'aide de l'enregistreur IC (.mp3/.wma) (page 40). Vérifiez le nom du fichier.

Notez que les messages enregistrés peuvent être effacés lors d'une opération d'entretien ou de réparation.

Messages d'erreur

Message d'erreur	Problème/Solution
BATTERY LOWER-LEVEL	<ul style="list-style-type: none">Vous ne pouvez pas formater la mémoire ou supprimer tous les fichiers d'un dossier car l'autonomie de la pile est insuffisante. Procurez-vous une pile neuve pour remplacer la pile actuelle.
LOW BATTERY	<ul style="list-style-type: none">La pile est épuisée. Remplacez-la. S'il s'agit d'une pile rechargeable, rechargez-la ou remplacez-la par une pile rechargeable neuve.
MEMORY FULL	<ul style="list-style-type: none">La mémoire résiduelle de l'enregistreur IC est insuffisante. Supprimez quelques messages avant de procéder à l'enregistrement.
FILE FULL	<ul style="list-style-type: none">Si le dossier sélectionné contient déjà 99 messages ou si le nombre total de fichiers stockés dans l'enregistreur IC atteint la limite maximale, vous ne pouvez pas enregistrer un nouveau message. Supprimez quelques messages avant d'enregistrer un message.
FILE DAMAGED	<ul style="list-style-type: none">Il n'est pas possible de lire ni d'éditer des messages car les données du fichier sélectionné sont endommagées.
FORMAT ERROR	<ul style="list-style-type: none">Il n'est pas possible de mettre l'enregistreur IC sous tension à l'aide de l'ordinateur car il n'y a pas de copie du fichier de contrôle requis pour l'opération. Formatez l'enregistreur IC à l'aide de la fonction de formatage dans le menu.
PROCESS ERROR	<ul style="list-style-type: none">L'enregistreur IC n'a pas réussi à accéder à la mémoire. Retirez, puis réinsérez la pile.Faites une copie de sauvegarde de vos données et formatez l'enregistreur IC à l'aide du menu.

Message d'erreur	Problème/Solution
SET DATE&TIME	<ul style="list-style-type: none"> • Réglez l'horloge. Sinon, vous ne pouvez pas régler l'alarme.
NO FILE	<ul style="list-style-type: none"> • Le dossier sélectionné ne comporte aucun message. Par conséquent, vous ne pouvez pas déplacer un message, régler l'alarme, etc.
PAST DATE/TIME	<ul style="list-style-type: none"> • Vous avez réglé l'alarme alors que l'heure était déjà dépassée. Vérifiez et réglez la date et l'heure appropriées.
FILE PROTECTED	<ul style="list-style-type: none"> • Le message sélectionné est protégé et est désormais un fichier en « lecture seule ». Vous ne pouvez pas l'effacer. Annulez le mode en « lecture seule » sur votre ordinateur pour éditer le message à l'aide de l'enregistreur IC.
UNKNOWN DATA	<ul style="list-style-type: none"> • Le format de fichier des données n'est pas pris en charge par l'enregistreur IC.
CANNOT OPERATE	<ul style="list-style-type: none"> • Vous ne pouvez pas déplacer ou diviser un message, car plusieurs dossiers comportent des fichiers au nom identique. Modifiez les noms de fichiers. • Un message du dossier  ne peut pas être déplacé ou divisé. • Vous ne pouvez pas diviser des messages non enregistrés à l'aide de l'enregistreur IC.
NEW MESSAGE	<ul style="list-style-type: none"> • La taille maximale d'enregistrement d'un message/fichier musical est de 1 Go. Si la taille d'enregistrement d'un message/fichier musical dépasse la limite de taille maximale, le surplus d'enregistrement est enregistré comme un nouveau message.
CHANGE FOLDER	<ul style="list-style-type: none"> • Si le dossier  ne contient aucun fichier MP3, aucun dossier ne s'affiche dans la fenêtre d'affichage. Par conséquent, le réglage du dossier est modifié.
FULL SETTING	<ul style="list-style-type: none"> • Lorsque 30 stations FM ont déjà été enregistrées dans la mémoire de l'enregistreur IC, vous ne pouvez pas préregler une nouvelle station FM.
SYSTEM ERROR	<ul style="list-style-type: none"> • Une erreur système différente de celle mentionnée ci-dessus s'est produite. Retirez la pile et réinsérez-la.

Limites du système

Il existe des limites système pour l'enregistreur IC. Les problèmes mentionnés ci-dessous ne sont pas des dysfonctionnements de l'enregistreur IC.

Problème	Problème/Solution
Vous ne pouvez pas enregistrer de messages jusqu'à la durée maximale d'enregistrement.	<ul style="list-style-type: none">• Si vous enregistrez des messages à la fois en modes ST, STSP, STLP, SP et LP, le temps d'enregistrement varie du temps d'enregistrement en mode ST maximal au temps d'enregistrement en mode LP maximal.• La somme du nombre affiché sur le compteur (durée d'enregistrement écoulée) et de la durée d'enregistrement restante peut être inférieure à la durée d'enregistrement maximale de l'enregistreur IC.
Vous ne pouvez pas afficher des fichiers musicaux dans l'ordre.	<ul style="list-style-type: none">• Si vous avez transféré des fichiers musicaux avec votre ordinateur, ces fichiers ne peuvent pas être copiés par ordre de transfert à cause des limites du système.
Un message/fichier musical est automatiquement divisé.	<ul style="list-style-type: none">• Le message/fichier musical a atteint la limite de taille maximale (1 Go), il est alors automatiquement divisé.
Vous ne pouvez pas saisir de caractères en minuscule.	<ul style="list-style-type: none">• Selon la combinaison des caractères du nom du dossier créé sur votre ordinateur, il est possible que ces caractères soient convertis en majuscules.
« □ » s'affiche à la place d'un nom de dossier, d'un titre, d'un nom d'artiste ou d'un nom de fichier.	<ul style="list-style-type: none">• Un caractère qui ne peut pas être affiché par l'enregistreur IC a été utilisé. À l'aide de votre ordinateur, remplacez-le par un caractère que l'enregistreur IC peut afficher.
Vous ne pouvez pas spécifier le point de fin B.	<ul style="list-style-type: none">• Vous ne pouvez pas spécifier le point de fin B devant le point de départ A spécifié.
Lorsque vous réglez la lecture A-B répétée, les positions réglées sont un peu déplacées.	<ul style="list-style-type: none">• Selon les fichiers transférés vers l'enregistreur IC depuis votre ordinateur, les positions réglées peuvent être déplacées.

Utilisation d'un adaptateur secteur USB (non fourni)

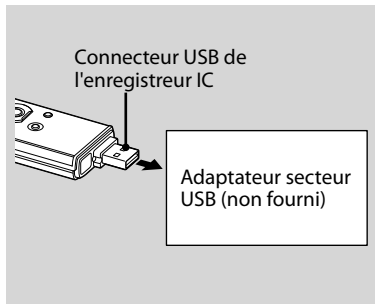

Vous pouvez recharger la pile rechargeable en raccordant l'enregistreur IC à une prise secteur à l'aide d'un adaptateur secteur USB AC-U50A/AC-U50AD (non fourni).

Vous pouvez recharger la pile en cours d'utilisation de l'enregistreur IC, ce qui s'avère pratique si vous souhaitez effectuer un enregistrement pendant une période prolongée.

Remarque

Il est possible que votre revendeur ne dispose pas de certains accessoires en option. Pour plus de détails, veuillez vous adresser à votre revendeur.

1 Retirez le cache du port USB de l'enregistreur IC et raccordez ce dernier à un adaptateur secteur USB (non fourni).

2 Raccordez l'adaptateur secteur USB à une prise secteur.

Vous pouvez maintenant utiliser l'enregistreur IC tout en chargeant la pile.

Lors du chargement de la pile, l'indicateur de l'autonomie restante/de chargement s'anime.

Lorsque l'indicateur de l'autonomie restante/de chargement indique « **FULL** », le chargement est terminé. (Temps de mise en charge : environ 4 heures*)

Lorsque vous utilisez l'enregistreur IC pour la première fois, ou lorsque vous ne l'avez pas utilisé pendant un certain temps, il est recommandé de recharger la pile en continu jusqu'à ce que l'indication « **FULL** » s'affiche.

Si l'indicateur d'autonomie restante/de chargement ne s'affiche pas, cela signifie que le chargement ne s'est pas effectué correctement. Reprenez à l'étape 1.

- * Il s'agit d'un temps approximatif de chargement à partir de piles complètement déchargées vers des piles entièrement rechargées à température ambiante. Ce temps varie en fonction de l'alimentation restante et de l'état de la pile. Cette opération prend plus de temps si la température de la pile est basse ou si vous chargez la pile lorsque vous transférez des données vers l'enregistreur IC.

Débranchement de l'enregistreur IC de la prise secteur

Suivez les procédures ci-dessous, sinon les données peuvent être endommagées.

- 1 Si vous enregistrez ou lisez un message, appuyez sur  (arrêt) pour mettre l'enregistreur IC en mode d'arrêt.**
- 2 Assurez-vous que l'indicateur de fonctionnement ne clignote pas.**
- 3 Débranchez l'adaptateur secteur USB de la prise secteur, puis débranchez l'enregistreur IC de l'adaptateur secteur USB.**

Remarques

- Si « **COLD** » ou « **HOT** » est affiché au lieu de l'indicateur de l'autonomie restante/de chargement, vous ne pouvez pas recharger la pile. Mettez la pile à charger dans un environnement où la température est comprise entre 5 °C et 35 °C.
- Pendant la lecture de messages via le haut-parleur intégré, vous ne pouvez pas charger la pile.

- Pendant l'enregistrement (l'indicateur de fonctionnement s'allume ou clignote en rouge) ou l'accès aux données (l'indicateur de fonctionnement clignote en orange),
 - l'enregistreur IC ne doit pas être connecté à ou déconnecté de l'adaptateur secteur USB branché à la prise secteur.
 - l'adaptateur secteur USB connecté à l'enregistreur IC ne doit pas être connecté à ou déconnecté de la prise secteur.

Vous risqueriez d'endommager les données. Si l'enregistreur IC doit traiter une grande quantité de données, il se peut que la fenêtre de démarrage s'affiche pendant un long moment. Il ne s'agit pas d'un problème de fonctionnement de l'enregistreur IC. Attendez que l'affichage de démarrage disparaisse de la fenêtre d'affichage.

- Pendant l'utilisation d'un adaptateur secteur USB (non fourni), l'indicateur de l'autonomie restante/de chargement ne s'affiche pas dans la fenêtre d'affichage.

Précautions

Alimentation

- Faites uniquement fonctionner l'appareil sur une tension de 1,5 V ou 1,2 V CC. Utilisez une pile NH-AAA rechargeable ou une pile alcaline LR03 (AAA).

Sécurité

- Ne faites pas fonctionner l'appareil en conduisant une voiture, une bicyclette ou tout autre véhicule motorisé.

Manipulation

- Ne laissez pas l'appareil à proximité d'une source de chaleur ou dans un endroit exposé au rayonnement direct du soleil, à une poussière excessive ou à des chocs mécaniques.
- Si des solides ou des liquides venaient à pénétrer à l'intérieur de l'appareil, retirez la piles et faites-le vérifier par un technicien qualifié avant de le remettre en service.

Bruits

- Des bruits parasites peuvent se faire entendre si l'appareil est placé à proximité d'une source d'alimentation secteur, d'une lampe fluorescente ou d'un téléphone mobile durant l'enregistrement ou la lecture.
- Il se peut que des bruits parasites soient enregistrés si quelque chose comme votre doigt par exemple, touche ou frotte accidentellement l'appareil pendant l'enregistrement.

Entretien

- Pour nettoyer l'extérieur, utilisez un chiffon doux légèrement imprégné d'eau. N'utilisez pas d'alcool, d'essence ou de diluant.

Si vous avez des questions ou des problèmes concernant cet appareil, consultez votre revendeur Sony.

Sauvegardes recommandées

Pour éviter tout risque de perte de données à la suite d'une opération accidentelle ou d'un problème de fonctionnement de l'enregistreur IC, nous vous conseillons d'enregistrer une copie de sauvegarde de vos messages sur un magnétophone ou sur un ordinateur, etc.

Spécifications

Section enregistreur IC

Capacité (capacité disponible pour l'utilisateur)

ICD-UX71/UX71F :

1 Go (environ 986 Mo =1 034 354 688 octets)

ICD-UX81/UX81F :

2 Go (environ 1,92 Go =2 072 313 856 octets)

ICD-UX91F :

4 Go (environ 3,86 Go =4 147 806 208 octets)

Une partie de la mémoire est utilisée comme zone de gestion des données.

Durée d'enregistrement*1

Voir page 27.

*1 Si vous devez enregistrer en continu sur une période prolongée, vous aurez peut-être à remplacer la pile par une neuve en cours d'enregistrement. Pour plus de détails sur l'autonomie de la pile, reportez-vous aux pages 15-17.

Gamme de fréquences

- ST : 40 Hz - 20 000 Hz
- STSP : 40 Hz - 15 000 Hz
- STLP : 60 Hz - 7 500 Hz
- SP : 60 Hz - 10 000 Hz
- LP : 60 Hz - 3 400 Hz

Débits binaires et fréquences d'échantillonnage pour fichiers MP3*2

Débit binaire : 32 - 320 kbit/s, VBR

Fréquences d'échantillonnage : 16/22,05/24/32/44,1/48 kHz

*2 La lecture des fichiers MP3 enregistrés à l'aide de l'enregistreur IC est également prise en charge.

Les codeurs ne sont pas tous pris en charge.

Débit binaire et fréquences d'échantillonnage pour fichiers WMA*3

Débit binaire : 32 - 192 kbit/s**4, VBR

Fréquences d'échantillonnage : 44,1 kHz

*3 WMA Ver. 8 Class2A est compatible, mais MBR (Multi Bit Rate), Lossless, Professional et Voice ne sont pas pris en charge.

*4 La fonction NoiseSubstitution n'est pas prise en charge, par conséquent la lecture devient une lecture simple avec un débit binaire de 32 kbit/s.

Section radio FM

Gamme de fréquences

87,5 - 108 MHz

IF 150 kHz

Antenne

Antenne du cordon du casque

Général

Haut-parleur

Environ 10 mm de diamètre

Puissance de sortie

90 mW

Entrée/Sortie

- Prise microphone (mini-prise, stéréo)
 - entrée pour microphone auto-alimenté par fiche, niveau d'entrée minimum 0,9 mV, impédance du microphone de 3 kilohms ou moins
- Prise casque (mini-prise, stéréo)
 - sortie pour casque de 8 à 300 ohms
- Connecteur USB
 - Compatible USB Haut Débit

Contrôle de la vitesse de lecture (DPC)

+100% à -50% (MP3)

0% à -50% (WMA)

Puissance de raccordement

Une pile rechargeable NH-AAA (fournie) :

1,2 V CC

Une pile alcaline LR03 (AAA) (non fournie) :

1,5 V CC

Température de fonctionnement

5°C - 35°C

Dimensions (l/h/p) (parties saillantes et commandes non comprises) (JEITA)*5

34,4 × 99,0 × 13,4 mm

Poids (JEITA)*5

Environ 48 g avec la pile rechargeable NH-AAA

*5 Valeur mesurée conformément à la norme JEITA (Japan Electronics and Information Technology Industries Association)

Accessoires fournis

Voir page 7.

Pour les utilisateurs en France

En cas de remplacement du casques/écouteurs, référez-vous au modèle de casques/écouteurs adaptés à votre appareil et indiqué ci-dessous. MDR-E706

Accessoires en option

Haut-parleur actif SRS-T80

Microphone condensateur à électret ECM-CS10, ECM-CZ10, ECM-DS70P, ECM-DS30P, ECM-TL1

Câble de connexion audio RK-G136, RK-G139 (sauf l'Europe)

Pile rechargeable NH-AAA-B2F

Adaptateur secteur USB AC-U50A, AC-U50AD

Chargeur de pile BCG-34HE4

Il est possible que votre revendeur ne dispose pas de certains accessoires en option mentionnés ci-dessus. Pour plus de détails, veuillez vous adresser à votre revendeur.

La conception et les spécifications sont sujettes à modification sans préavis.

Index

A

Activer une pause d'enregistrement.....	25
Adaptateur secteur USB.....	106
Alarme.....	49, 61, 66

B

Bruits parasites.....	109
-----------------------	-----

C

Calage/Révision.....	41
Contrôle de l'enregistrement.....	25

D

Dépannage.....	97
Déplacement d'un message.....	54, 61, 66
Division d'un message.....	31, 56
Dossier.....	23, 39, 40, 53, 54, 76, 83
DPC (fonction Digital Pitch Control).....	45, 61, 64
Durée de vie de la pile.....	15

E

Ecouter la radio FM.....	85
Edition de messages.....	52
Effacement de messages.....	52
Enregistrement à partir d'un téléphone.....	34
Enregistrement à partir d'un autre appareil.....	35
Enregistrement avec d'autres appareils autres appareils.....	47
Enregistrement avec un microphone externe.....	33
Enregistrement de messages.....	23
Enregistrement synchronisé.....	35, 62, 68
Entretien.....	109

F

Fonction LCF.....	29, 61, 63
Fonction VOR.....	30, 61, 64

H

HOLD.....	22, 23, 24, 39, 40
-----------	--------------------

I	
Index des composants et des commandes	
Face arrière	9
Face avant	8
Fenêtre d'affichage.....	10
Indicateur d'autonomie restante/Indicateur de chargement	15
L	
Lecture de fichiers musicaux.....	82
Lecture de messages.....	39
Limites du système.....	105
LP	16, 17, 27, 61, 63
M	
Menu	
ALARM.....	61, 66
AUDIO OUTPUT	62, 68
AUTO PRESET	61, 67
BACKLIGHT	62, 70
BEEP	62, 69
DATE & TIME.....	62, 69
DETAIL MENU	62, 68
DISPLAY.....	61, 64
DPC.....	61, 64
DX/LOCAL	61, 67
EASY SEARCH.....	61, 65
EFFECT.....	61, 65
ERASE A FILE	61, 67
ERASE ALL	61, 67
FORMAT	62, 69
LANGUAGE	62, 70
LCF (LOW CUT).....	61, 63
LED	62, 70
MIC SENSITIVITY.....	61, 63
MOVE	61, 66
PLAY MODE.....	61, 66
REC MODE.....	61, 63
Réglages.....	59
Réglages du menu	61
SCAN SENSITIVITY.....	62, 68
SELECT INPUT	62, 68
SYNC REC.....	62, 68
TIME DISPLAY	62, 69
USB CHARGE.....	62, 71
VOR.....	61, 64
Message d'erreur.....	103
Microphone externe.....	33
Microphones intégrés.....	23
Mode d'enregistrement.....	26, 61, 63
Modes de lecture.....	43, 61, 66

N

Numéro de message..... 31, 32, 56, 57

P

Périphérique de stockage de masse USB...79

Pile.....13

Pile rechargeable 13, 15

Précautions.....108

Préparation d'une source
d'alimentation13

R

Raccordement de l'enregistreur IC à votre
ordinateur.....73

Recherche facile40, 61, 65

Réduction de la basse fréquence....29, 61, 63

Réglage de l'horloge18

Réglage de la langue.....20, 62, 70

Réglage du volume.....25, 39

Répétition A-B.....44

S

Sélection de l'effet sonore.....46, 61, 65

Sensibilité du microphone28, 61, 63

SP.....16, 27, 61, 63

Spécifications.....110

ST15, 16, 27, 61, 63

STLP.....16, 27, 61, 63

STSP.....15, 16, 27, 61, 63

T

Temps d'enregistrement27

Transfert de fichiers.....75, 78

Marques commerciales

- Microsoft, Windows, Windows Vista et Windows Media sont des marques commerciales ou des marques déposées de Microsoft Corporation aux Etats-Unis et/ou dans d'autres pays ou régions.
- Apple, Macintosh et Mac OS sont des marques commerciales de Apple Inc., déposées aux Etats-Unis et dans d'autres pays ou régions.
- Nuance, le logo Nuance, Dragon NaturallySpeaking et RealSpeak sont des marques commerciales et/ou des marques déposées de Nuance Communications, Inc., et/ou de ses partenaires aux Etats-Unis et/ou dans d'autres régions.
© 2007 Nuance Communications, Inc.
Tous droits réservés.
- Technologie d'encodage audio MPEG Layer-3 et brevets sous licence de Fraunhofer IIS et Thomson.

Les autres marques commerciales et marques déposées apparaissant dans le présent document sont des marques commerciales ou des marques déposées de leurs propriétaires respectifs.

En outre, «™» et «®» ne sont pas mentionnés systématiquement dans ce mode d'emploi.



This product is protected by certain intellectual property rights of Microsoft Corporation. Use or distribution of such technology outside of this product is prohibited without a license from Microsoft or an authorized Microsoft subsidiary.

<http://www.sony.net/>