

# Ihr HTC Desire Handbuch

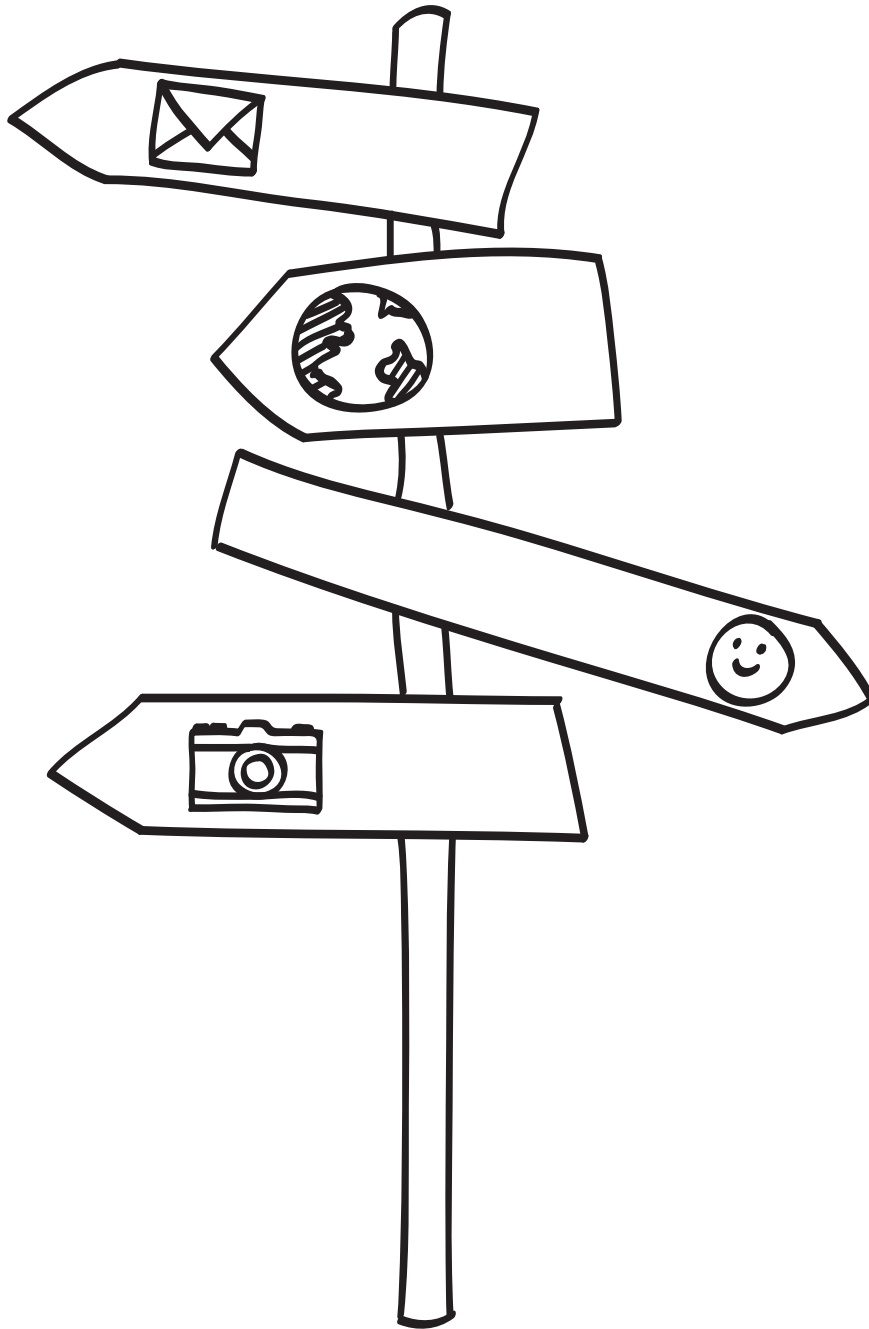

**htc**  
*quietly brilliant*

# Bitte zuerst lesen

---

## Akku laden

Der Akku in Ihrem Telefon wurde bislang nicht aufgeladen. Während des Ladevorgangs ist es wichtig, dass Sie den Akku nicht entfernen. Ihr Telefon könnte dadurch beschädigt werden. Versuchen Sie außerdem nicht, das Telefon auseinanderzunehmen. (Falls doch, könnten Sie Ihre Garantie verlieren.)

## Wählen Sie einen passenden Datentarif

Ihr Telefon kann ziemlich schnell große Datenmengen verbrauchen. Bevor Sie Ihr Telefon benutzen, empfehlen wir dringend, dass Sie sich bei Ihrem Netzbetreiber über passende Datentarife informieren. Falls Sie einen Standard-Datentarif besitzen, können die Kosten stark steigen. Eine Flatrate könnte um einiges günstiger sein.

## Datenschutzbeschränkungen

Einige Länder haben eine strenge Gesetzgebung hinsichtlich Anlass und Zeitpunkt der Aufzeichnung von Telefongesprächen. Zum Beispiel müssen Sie die Person, mit der Sie sprechen, vorab über den Beginn der Aufzeichnung informieren. Informieren Sie sich über die Gesetzgebung des Landes, in dem Sie leben, bevor Sie die Aufnahmefunktion Ihres Telefons verwenden.

## Zum Abschluss, einige wichtige Hinweise unserer Rechtsabteilung (HAFTUNGSAUSSCHLUSS BEI SCHÄDEN)

Im vollen von der Rechtsprechung zugelassenen Rahmen sind HTC und seine Lieferanten in keinem Fall dem Anwender oder einer dritten Person haftpflichtig, wenn es zu irgendwelchen indirekten, besonderen, folgenden oder strafenden Schäden jeglicher Art kommt, weder bei Vertragsbruch noch bei unerlaubter Handlung, einschließlich aber nicht beschränkt auf, bei Verletzungen, Gewinnverlusten, Verlust an Firmenwert, Verlust an Geschäften, Verlust von Daten und/oder Verlust an Profiten, unabhängig davon ob sie vorhersehbar sind oder nicht oder HTC und seine Lieferanten auf die Möglichkeit solcher Schäden hingewiesen wurden. Und in keinem Fall wird die Gesamthaftbarkeit von HTC und seinen Lieferanten die von Ihnen erhaltene Summe übersteigen, unabhängig von der Gesetzgebung, unter der der Klagegrund vorgebracht wird. Das Vorhergehende berührt keine gesetzlichen Ansprüche, die nicht abgelehnt werden können.

Bitte lesen Sie auch die dem Paket beiliegenden Sicherheitshinweise und Regelungen, um Informationen über den richtigen Umgang mit dem Telefon zu erhalten und Schäden an Ihrem Telefon zu vermeiden. Sie können sich auf dieses Handbuch beziehen, um Informationen über Regelungen für Ihr Telefon zu erhalten.

Sie können auch unsere Support-Website auf [www.htc.com/support](http://www.htc.com/support) besuchen, um die Sicherheitshinweise und Regelungen herunterzuladen und auf andere nützliche Quellen für Ihr Telefon zuzugreifen.

# Handelsmarken und Copyrights

---

Copyright © 2010 HTC Corporation. Alle Rechte vorbehalten.

Das HTC Logo, das HTC quietly brilliant Logo, HTC Desire, HTC Sense, Footprints, HTC Sync und HTC Care sind Handelsmarken und/oder Dienstmarken der HTC Corporation.

Copyright © 2010 Google Inc. Verwendet mit Genehmigung.

Google, das Google-Logo, Android, Google Search, Google Maps, Google Mail, YouTube, Android Market und Google Talk sind Handelsmarken von Google Inc.

Google, das Google-Logo und Google Maps sind Handelsmarken von Google, Inc. TeleAtlas® Map Data ©2010. Street View Bilder ©2010 Google.

Microsoft, Windows, Windows XP, Windows Vista, Active Sync und Outlook sind entweder eingetragene oder nicht eingetragene Handelsmarken der Microsoft Corporation in den USA und/oder anderen Ländern.

Bluetooth und das Bluetooth-Logo sind Handelsmarken im Besitz von Bluetooth SIG, Inc.

Wi-Fi ist eine eingetragene Handelsmarke von Wireless Fidelity Alliance, Inc.

microSD ist eine Handelsmarke von SD Card Association.

Java, J2ME und alle anderen Java-basierten Zeichen sind Handelsmarken oder eingetragene Handelsmarken von Sun Microsystems, Inc. in den USA und anderen Ländern.

Facebook ist ein Warenzeichen von Facebook, Inc.

Twitter ist eine Handelsmarke von Twitter, Inc. und wird mit Lizenz verwendet.

Flickr ist eine Handelsmarke von Yahoo! Inc.

Lizenziert von QUALCOMM Incorporated unter einem oder mehrerer der folgenden Patente:

4,901,307 5,490,165 5,056,109 5,504,773 5,101,501 5,778,338 5,506,865 5,109,390 5,511,073  
5,228,054 5,535,239 5,710,784 5,267,261 5,544,196 5,267,262 5,568,483 5,337,338 5,659,569  
5,600,754 5,414,796 5,657,420 5,416,797

Alle anderen Firmen-, Produkt- und Dienstleistungsnamen, die hier angeführt werden, sind eingetragene oder nicht eingetragene Handelsmarken oder Dienstleistungsmarken im Besitz der jeweiligen Eigentümer.

HTC kann nicht für technische oder redaktionelle Fehler oder Auslassungen in diesem Dokument oder zufällige bzw. nachfolgende Schäden, die auf Verwendung dieses Materials zurückgeführt werden können, haftbar gemacht werden. Die Informationen werden im "Ist-Zustand" ohne jegliche Garantien bereitgestellt und können jederzeit ohne Bekanntmachung geändert werden. HTC behält sich auch das Recht vor, den Inhalt dieses Dokumentes jederzeit und ohne Bekanntmachung zu ändern.

Es ist nicht zulässig, dieses Dokument ganz oder in Auszügen in irgendeiner Form oder mit irgendwelchen Mitteln, sei es auf elektronische oder mechanische Weise, einschließlich Fotokopien, Tonaufnahmen oder Speicherung in abrufbaren Systemen, ohne die vorherige schriftliche Genehmigung von HTC zu reproduzieren, zu übertragen oder in eine andere Sprache zu übersetzen.

# In diesem Handbuch benutzte Darstellungen

---

In diesem Handbuch benutzen wir die folgenden Symbole, um nützliche und wichtige Informationen hervorzuheben.



Dies ist ein Hinweis. Ein Hinweis gibt oft weitere Informationen darüber, was auf Ihrem Telefon geschieht, wenn Sie gewisse Aktion ausführen oder nicht ausführen. Ein Hinweis bietet auch Informationen, die möglicherweise nur für einige Situationen zutreffen.



Dies ist ein Tipp. Ein Tipp zeigt Ihnen eine Alternative zur Ausführung eines bestimmten Schrittes oder Vorganges oder informiert Sie über eine Option, die Sie vielleicht nützlich finden werden.



Dies zeigt an, dass etwas sehr wichtig ist. Wichtige Informationen sind etwas, was Sie tun müssen, um eine gewisse Aufgabe zu erledigen oder eine Telefonfunktion zu aktivieren.



Dies beschreibt Sicherheitsmaßnahmen, d.h. Informationen, die Sie berücksichtigen müssen, um potentielle Probleme bei der Benutzung Ihres Telefons zu vermeiden.

# Inhalt

## Grundlagen

Inhalt des Kartons 12

Das Telefon 12

- Ansicht von vorne 12
- Rückseite 13
- Ansicht von oben 14
- Linke Seite 14
- Ansicht von unten 15

Bevor Sie das Telefon einschalten 16

- Rückseitenabdeckung 16
- SIM-Karte 17
- Speicherkarte 17
- Akku 18
- Fingerbewegungen 20

Beginnen 21

- Einschalten Ihres Telefons 21
- Ausschalten des Telefons 21
- Erstmalige Einrichtung des Telefons 21
- Standbymodus 23

Startseite 24

- Erweiterte Startseite 24
- Navigation auf der Startseite 24

Telefonstatus und

Benachrichtigungen 25

- Telefonstatus-Symbole 25
- Benachrichtigungssymbole 26
- Abrufen von Benachrichtigungen 28

Verwendung des optischen Trackballs  
zur Interaktion mit dem Touchscreen 29

- Wechseln zur erweiterten Startseite 29
- Auswahl eines Elements auf dem  
Display 29
- Auswahl einer Registerkarte 29
- Verschieben des Cursors bei Eingabe von  
Text 30
- Auswahl eines Links auf einer  
Webseite 30

Einstellen der Lautstärke 31

- Einstellen der Klingeltonlautstärke 31
- Einstellen der Medienlautstärke 31

Anschluss des Telefons an einen  
Computer 32

Kopieren von Dateien zur und von der  
Speicherkarte 33

Durchsuchen des Telefons und des  
Webs 33

- Einstellen der Optionen für die Web- und  
Schnellsuche 33
- Durchsuchen des Webs und des Telefons  
mit Hilfe der Schnellsuche 34

## Persönliche Einrichtung

Make it mine 35

Den Klingelton ändern 35

Personalisierung Ihres Telefons mit  
Szenen 36

- Verwendung einer voreingestellten  
Szene 36
- Eine Szene anpassen und speichern 36
- Eine Szene umbenennen oder löschen 37

Ändern Ihres Hintergrundbildes 38

Persönliche Einrichtung der Startseite  
mit Widgets 39

- Ein Widget zu Ihrer Startseite  
hinzufügen 39
- HTC-Widgets herunterladen 39

Hinzufügen von Anwendungssymbolen  
und Verknüpfungen zu Ihrer  
Startseite 40

Ordner Ihrer Startseite hinzufügen 41

- Erstellen eines neuen Ordners und  
Hinzufügen von Objekten 41
- Umbenennen eines Ordners 41

Widgets und Symbole auf Ihrer  
Startseite umstellen oder entfernen 42

- Ein Widget oder Symbol verschieben 42
- Ein Widget oder Symbol entfernen 42

## Anrufe

### Telefonieren 43

- Absetzen von Anrufen mit dem Telefon-Programm 43
- Anrufen einer Kurzwahlnummer 44
- Anrufen einer Telefonnummer in einer Textnachricht 44
- Anrufen einer Nummer in einer E-Mail 44
- Absetzen eines Notrufs 45

### Annehmen von Anrufen 46

- Annehmen eines eingehenden Anrufes 46
- Abweisen eines eingehenden Anrufs 47
- Abweisen eines Anrufes und Senden einer Textnachricht 47

### Verwendung von Optionen während eines Gesprächs 48

- Abwickeln mehrerer Anrufe 48
- Einrichtung einer Konferenzschaltung 48
- Legen eines Gespräches in die Warteschleife 49
- Deaktivierung des Mikrofons während eines Anrufes 49
- Ein-oder Ausschalten von Freisprechen während eines Anrufs 49
- Beenden eines Anrufes 49

### Verwendung der Anrufliste 50

- Hinzufügen einer neuen Telefonnummer aus der Anrufliste zu den Kontakten 50
- Anzeige eines verpassten Anrufes 51
- Löschen der Anrufliste 51

### Telefondienste 52

### Aktivieren oder Deaktivieren des Flugmodus 53

## Kontakte

### Über Kontakte 54

### Hinzufügen von Kontakten zum Telefon 54

### Kontakte-Fenster 55

- Einrichtung von Eigene Kontaktkarte 55
- Ihre Kontaktliste 55

Hinzufügen eines neuen Kontaktes 56  
Importieren der Kontakte auf einer SIM-Karte 57

Importieren von Kontakten aus einem Exchange ActiveSync-Konto 57

Zusammenfassen von Kontaktinformationen 57

Bearbeitung von Kontaktinformationen 58

Suche nach einem Kontakt 58

Sichern von Kontakten auf der Speicherkarte 58

Importieren von Kontakten auf der Speicherkarte 59

Löschen von Kontakten 59

Senden von Kontaktinformationen als eine vCard per MMS 59

Senden von Kontaktinformationen als eine vCard per MMS 59

### Kontaktgruppen 60

Erstellen einer Gruppe und Hinzufügen von Kontakten 60

Löschen einer Gruppe 60

Hinzufügen oder Entfernen von Kontakten zu/aus einer Gruppe 60

Senden einer SMS/MMS oder E-Mail an eine Gruppe 61

### Kontaktinformationen und Konversationen 62

### Kontakte-Widget 63

Hinzufügen des Kontakte-Widgets 63

Einstellen der Standard-Kommunikationsmethode 63

Änderung der Standard-Kommunikationsmethode 63

Kommunikation mit einem Kontakt 63

## Tastatur

### Verwendung der Display-Tastatur 64

Verwendung der Display-Tastatur im Querformat 64

Ändern des Display-Tastatur-Layouts 64  
Text eingeben 65

Eingabe von Wörtern mit Wortvorhersage 65

### Anpassen der Fingereingabeeinstellungen 67

- Fingereingabeeinstellungen 67
- Texteingabe 67

## Nachrichten

### Über Nachrichten 69

- Senden von Text- und  
Multimediamanachrichten 69

### Benachrichtigungen über neue Nachrichten 72

### WAP-Push-Nachrichten 73

### Verwalten von Nachrichten-Threads 74

- Eine Nachricht vor der Löschung  
schützen 75
- Einen Nachrichten-Thread löschen 75
- Mehrere Nachrichten-Threads löschen 75
- Eine einzelne Nachricht löschen 75
- Anzeige von Kontaktdetails und  
Kommunikation mit einem Kontakt 76

### Einstellen der Optionen für SMS und MMS 76

### Hinzufügen des Nachrichten-Widgets 78

## Konten und Synchronisierung

### Synchronisierung mit Online-Konten 79

- Hinzufügen eines  
Sozialnetzwerkkontos 79
- Synchronisierung mit einem Google-  
Konto 79
- Synchronisierung mit einem Microsoft  
Exchange ActiveSync-Konto 80
- Verwaltung von Konten 80

### Verwendung von HTC Sync 82

- Installation des HTC Sync-Programmes,  
das mit der microSD-Karte geliefert  
wird 82
- Einrichtung von HTC Sync zur Erkennung  
des Telefons 83
- Einrichtung der Synchronisierung 84
- Einrichtung weiterer  
Synchronisierungsoptionen 84
- Synchronisierung des Telefons 85
- Herunterladen des neuesten HTC Sync-  
Upgrades 86
- Installation von Apps vom Computer zum  
Telefon 86

## Soziale Netzwerke

### Facebook für HTC Sense und die Anwendung Facebook für Android 87

- Facebook für HTC Sense 87
- Anwendung Facebook für Android 87
- Verwendung der Facebook-  
Anwendung 87
- Hinzufügen des Facebook-Widgets 88
- Unterschiede zwischen Facebook für HTC  
Sense und der Anwendung Facebook  
für Android 88

### Twittern auf dem Telefon 89

- Peep-Fenster 89
- Senden eines Tweets 89
- Suche nach Twitter-Benutzern zum  
Folgen 90
- Senden einer direkten Nachricht 90
- Einstellen von Peep-Optionen 90
- Hinzufügen des Twitter-Widgets 91

### Verwendung von Friend Stream 92

- Friend Stream-Fenster 92
- Aktualisierung Ihres Status 93
- Hinzufügen des Friend Stream-  
Widgets 93

### Chatten in Google Talk 94

- Anmelden bei Google Talk 94
- Chatten mit Freunden 94
- Ändern Ihres Online-Status und  
Profilbildes 95
- Verwaltung Ihrer Freundesliste 96
- Ändern der Google Talk-Einstellungen 97

## E-Mail

### Verwendung von Google Mail 99

- Anzeige des Google Mail-  
Posteingangs 99
- Lesen von Nachrichten 100
- Senden einer Nachricht 102
- Verwalten von Konversationen und  
Nachrichten 103
- Einrichtung von Einstellungen für Google-  
Mail 105

### E-Mail 105

- Hinzufügen eines POP3/IMAP-E-Mail-  
Kontos 105
- Anzeige des E-Mail-Posteinganges 106
- Exchange ActiveSync-E-Mail 108

- Schreiben und Senden einer E-Mail 109
- Lesen und Beantworten einer E-Mail 109
- Ändern von E-Mail-Konto-Einstellungen 110
- Löschen eines E-Mail-Kontos 110
- Hinzufügen des Mail-Widgets 110

## Kalender

### Über Kalender 111

### Erstellen von Kalenderterminen 111

### Kalenderansicht wechseln 113

- Monatsansicht 113
- Tages- und Agendaansichten 113
- Wochenansicht 114

### Anzeigen, Bearbeiten oder Löschen eines Termins 115

- Anzeigen und Bearbeiten eines Termins 115
- Löschen eines Termins 115

### Terminerinnerungen 116

- Erinnerungen anzeigen, verwerfen oder wiederholen 116

### Kalender anzeigen und synchronisieren 117

- Kalender anzeigen oder ausblenden 117
- Auswahl der Google Kalender, die mit Ihrem Telefon synchronisiert werden. 117

### Ändern der Kalendereinstellungen 118

- Einstellungen für Erinnerungen 118
- Einstellungen der Kalenderansicht 118

### vCalendar senden 119

### Über das Kalender-Widget 119

## Uhr und Wetter

### Über das HTC-Uhr-Widget 120

### Über die Uhr-Anwendung 121

### Verwendung der Schreibtischuhr 122

### Verwendung der Weltuhr 123

- Einstellen Ihres Heimortes 123
- Einstellen von Zeitzone, Datum und Uhrzeit 123
- Hinzufügen eines Ortes zum Weltuhr-Fenster 124

### Einstellen des Weckers 125

- Stellen eines Weckers 125
- Löschen eines Weckers 125
- Ändern der Wecker-Einstellungen 126

### Wetteranzeige 127

- Hinzufügen eines Ortes zum Wetter-Fenster 127
- Ändern der Reihenfolge von Orten im Wetter-Fenster 128
- Löschen von Orten im Wetter-Fenster 128
- Ändern von Wetteroptionen 128

### Über das Wetter-Widget 128

## Internet

### Datenverbindung 129

- Prüfen der genutzten Datenverbindung 129
- Aktivieren oder Deaktivieren der Datenverbindung 129
- Erstellen eines neuen Zugriffspunktes 129
- Aktivierung von Daten-Roaming 129

### WLAN 130

- Einschalten von WLAN und Herstellung einer Verbindung zu einem drahtlosen Netz 130
- Herstellungen einer Verbindung zu einem WLAN-Netz mit EAP-TLS-Sicherheit 130
- Prüfen des Drahtlos-Netz-Status 131
- Herstellung einer Verbindung zu einem anderen WLAN-Netz 131

### Hinzufügen von Datenverbindung und WLAN-Widgets 132

### Verbindung mit einem VPN 133

- Vorbereitung des Telefons für die VPN-Verbindung 133
- Hinzufügen einer VPN-Verbindung 133
- Herstellung einer Verbindung zu einem VPN 133
- Trennen der Verbindung zu einem VPN 134



## Verwendung des Webbrowsers auf dem Telefon 135

- Öffnen des Browsers 135
- Besuchen einer Webseite 135
- Einstellen der Startseite 135
- Ändern der Displayausrichtung 135
- Anzeige von Vollversionen aller Webseiten 136
- Navigieren auf einer Webseite 136
- Hinein- und Herauszoomen auf einer Webseite 136
- Auswahl eines Links auf einer Webseite 137
- Öffnen eines neuen Browserfensters 138
- Wechseln zwischen Browserfenstern 138
- Suche nach Text auf einer Webseite 138
- Herunterladen von Anwendungen aus dem Web 138
- Kopieren von Text, Suche nach Informationen und Senden 139
- Anzeige von Lesezeichen und zuvor besuchten Seiten 141
- Einstellen von Browseroptionen 142

## Verwendung des Telefons als Modem (Anbindung) 142

## Bluetooth

### Verwendung von Bluetooth 143

- Aktivierung und Deaktivierung der Bluetooth-Funktion. 143
- Ändern des Telefonnamens 143

### Anschließen an ein Bluetooth-Headset oder eine Autofreisprechanlage 144

- Neuverbindung eines Headsets oder einer Autofreisprechanlage 144

### Trennen der Verbindung oder Aufhebung des Pairing mit einem Bluetooth-Gerät 145

- Trennen der Verbindung mit einem Bluetooth-Gerät 145
- Aufhebung des Pairing mit einem Bluetooth-Gerät 145

### Senden und Empfangen von Daten über Bluetooth 146

- Senden von Daten vom Telefon zu einem anderen Gerät 146
- Empfang von Daten von einem anderen Gerät 147

## Kamera

### Kamera-Grundlagen 149

- Suchfenster 149
- Verwendung des optischen Trackballs als Auslöser 150
- Vorschaufenster 150

### Zoomen 151

### Aufnahme eines Fotos 152

- Gesichtserkennung 153

### Aufnahme eines Video 153

### Kameraeinstellungen 154

- Ändern grundlegender Einstellungen 154
- Ändern erweiterter Einstellungen 154

## Fotos

### Über die Fotoanwendung 157

### Ein Album auswählen 157

### Anzeige von Fotos und Videos 158

- Ansicht in der Filmstreifen- oder Gitteransicht 158
- Anzeige eines Fotos im Querformat 159
- In ein Bild hinein- und aus ihm herauszoomen 159
- Ansehen von Videos 159

### Ansehen von Fotos in Ihren sozialen Netzwerken 160

- Ansehen von Fotos in Facebook 160
- Ansehen von Fotos in Flickr 160

### Arbeiten mit Fotos 161

- Drehen und Speichern eines Fotos 161
- Zuschneiden eines Fotos 161

### Senden 162

- Fotos oder Videos per E-Mail versenden 162
- Ein Foto oder Video per MMS versenden 162
- Fotos oder Videos mit Bluetooth senden 163
- Fotos auf Facebook hochladen 163
- Fotos auf Flickr hochladen 163
- Fotos auf Picasa hochladen 163
- Videos auf YouTube hochladen 164

## Musik

Über die Musikanwendung 165

Wiedergabe von Musik 165

Musik in der Bibliothek suchen 166

Erstellen einer Wiedergabeliste 167

Musiktitel in einer Wiedergabeliste  
abspielen 167

Verwalten von Wiedergabelisten 167

Einrichten eines Musiktitels als  
Klingelton 169

Prüfen, ob der Musiktitel als Klingelton  
hinzugefügt wurde 169

Musik mit Bluetooth senden 169

Über das Musik Widget 169

## Maps und Standort

Verwendung von Google Maps 170

Orte anzeigen 170

Anzeige von Kartenlayern 172

Suche nach einem Ort 173

Abrufen von Wegbeschreibungen 174

Finden Ihrer Freunde mit Google Latitude  
(Verfügbarkeit abhängig vom  
Land) 175

Verwendung von HTC Footprints™ 178

Erstellen eines Footprints 178

Erneutes Besuchen eines Footprints 178

Bearbeiten oder Löschen eines  
Footprints 179

Sichern Ihrer Footprints 179

Importieren von Footprints 180

Hinzufügen des Footprint Widgets 180

## Weitere Apps

Anschauen von Videos auf YouTube 181

Anschauen von Videos 181

Suche nach Videos 181

Weiterleiten einer Videoverknüpfung 182

Aufnahme eines Videos und Hochladen  
nach YouTube 182

Anschauen einer PDF-Datei 183

Anzeige von Dokumenten,  
Präsentationen und Arbeitsmappen 184

Behalten der Übersicht über Ihre  
Aktien 185

Hinzufügen eines Aktienkurses oder eines  
Börsenindexes 185

Ändern der Aktienreihenfolge 185

Löschen von Aktienkursen und  
Indizes 185

Einstellen der Aktualisierungshäufigkeit  
von Aktieninformationen 186

Manuelles Aktualisieren von  
Aktieninformationen 186

Hinzufügen des Aktien-Widgets 186

Hören von Radio 187

Hören eines FM-Senders 187

Hinzufügen weiterer Sender 188

Minimieren und Ausschalten von FM-  
Radio 188

Aufnahme einer Sprachnotiz 189

Aufnahme einer Sprachnotiz 189

Senden eines Sprachclips 189

Einrichten eines Sprachclips als  
Klingelton 189

Umbenennen eines Sprachclips 189

Suchen und Installieren von Apps aus  
dem Android Market 190

Suchen und Installieren einer Anwendung  
(App) 190

Erstellen eines Google Checkout-  
Kontos 191

Beantragung einer Rückerstattung für  
eine Anwendung 192

Öffnen einer installierten Anwendung 192

Deinstallation einer Anwendung 192

Erhalten von Hilfe 192

Lesen von Nachrichten-Feeds 193

Nachrichten-Fenster 193

Abonnieren eines Nachrichtenkanals aus  
einer Liste 193

Abonnieren eines Nachrichtenkanals  
durch Eingabe einer URL 194

Einstellen der Aktualisierungshäufigkeit  
für Storys 194

Lesen einer Story 194

Markieren einer Story mit einem Stern 194

Hinzufügen eines Stichwortes 195

Hinzufügen des Nachrichten-Widgets 195

## Sicherheit

**Schutz der SIM-Karte mit einer PIN 196**  
 Wiederherstellen einer SIM-Karte, die gesperrt wurde 196

**Schutz des Telefons mit einer Displaysperre 197**

## Einstellungen

**Einstellungen auf dem Telefon 198**

**Ändern der Anzeigeeinstellungen 200**  
 Manuelles Anpassen der Displayhelligkeit 200  
 Einstellen der Leerlaufzeit, nach der das Display deaktiviert wird 200  
 Verhindern der automatischen Displaydrehung 200  
 Neukalibrierung des G-Sensors 200  
 Display aktiviert lassen, während Telefon geladen wird 201  
 Aktivierung und Deaktivierung von Animationseffekten 201

**Änderung der Soundeinstellungen 202**

**Ändern der Telefonsprache 203**

**Optimierung der Akkunutzungsdauer 204**  
 Verwendung des GSM-Netzes des Netzbetreibers 204  
 Prüfen des Stromverbrauches von Anwendungen 204

**Verwaltung von Speicher 205**  
 Prüfen, wie viel Telefonspeicher zur Verfügung steht 205  
 Prüfen des verfügbaren Platzes auf der Speicherkarte 205  
 Löschen von Anwendungs-Cache und Daten 205  
 Deinstallieren der Anwendungen von Drittanbietern 205  
 Bereitstellen von zusätzlichem Speicherplatz im Telefonspeicher oder auf der Speicherkarte 205

**Prüfen von Informationen über das Telefon 206**

## Sichern, Aktualisieren und Zurücksetzen

**Sichern von Telefondaten 207**  
 Prüfen, ob die automatische Sicherung aktiviert ist 207  
 Wiederherstellung gesicherter Daten auf dem Telefon 207

**Aktualisierung der Systemsoftware des Telefons 208**  
 Manuelles Suchen nach Aktualisierungen für die Systemsoftware des Telefons 208

**Wiederherstellen der Standardwerte 209**

## Technische Daten

## Index

# Grundlagen

## Inhalt des Kartons

---

Im Karton finden Sie Folgendes.

- Telefon
- USB-Kabel
- Netzteil
- 3,5 mm Stereo-Headset
- Akku
- microSD-Karte (bereits installiert)
- Kurzanleitung
- Informationen zur Sicherheit und behördliche Bestimmungen

## Das Telefon

---

Ansicht von vorne

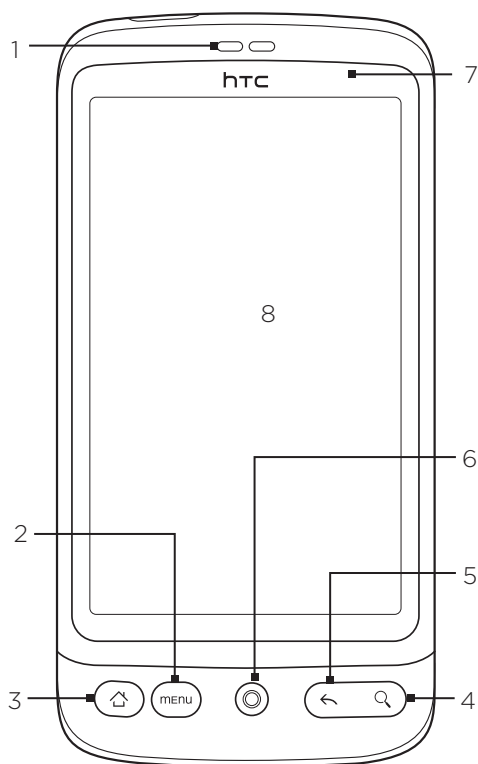

---

1 Hörmuschel

Hören Sie einen Gesprächspartner über die Hörmuschel.

---

2 MENÜ

Drücken Sie auf diese Taste, um eine Liste mit Aktionen zu öffnen, die Sie im aktuellen Fenster ausführen können.

---

---

### 3 STARTSEITE

- Wenn Sie sich in einer Anwendung oder einem Fenster befinden, drücken Sie auf diese Taste, um zur Startseite zurückzuwechseln.
  - Wenn Sie sich im Hauptfenster der Startseite befinden, drücken Sie auf diese Taste, um eine Übersicht über die Startseite anzuzeigen.
  - Drücken Sie die Taste etwas länger, um eine zuletzt benutzte Anwendung zu öffnen.
- 

### 4 SUCHE

Drücken Sie auf diese Taste, um die Schnellsuche zu öffnen.

Unter "Durchsuchen des Telefons und des Webs" in diesem Kapitel finden Sie weitere Einzelheiten.

---

### 5 ZURÜCK

Drücken Sie auf diese Taste, um zum vorherigen Fenster zurückzuwechseln oder um ein Dialogfeld, ein Optionenmenü, ein Benachrichtigungsfeld oder eine Displaytastatur zu schließen.

---

### 6 Optischer Trackball

Unter "Verwendung des optischen Trackballs zur Interaktion mit dem Touchscreen" in diesem Kapitel finden Sie weitere Einzelheiten.

---

### 7 Benachrichtigungs-LED

Diese LED leuchtet folgendermaßen auf:

- Stetiges Grün, wenn an das Telefon ein Netzteil oder ein Computer angeschlossen und der Akku voll geladen ist.
  - Blinkendes Grün, wenn es eine noch nicht gelesene Benachrichtigung gibt.
  - Stetiges Rot, während der Akku geladen wird.
  - Blinkendes Rot, wenn die verbleibende Akkuladung sehr niedrig ist.
- 

### 8 Touchscreen

---

## Rückseite

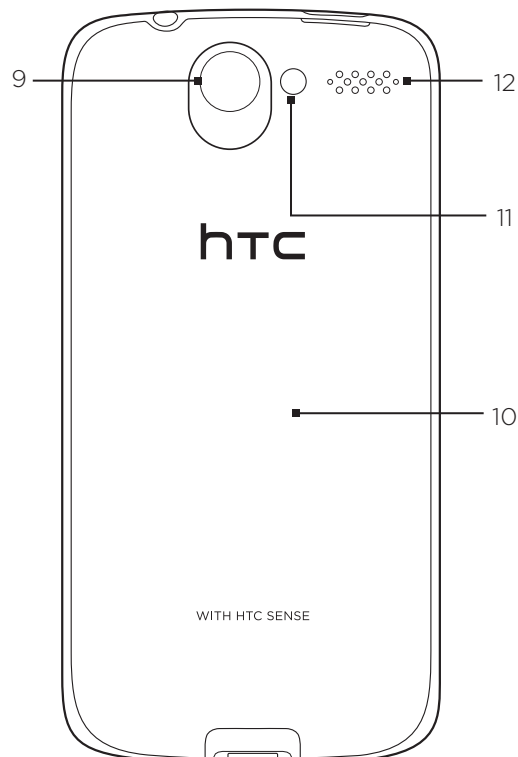

---

9 5-Megapixel-Kamera

10 Abdeckung unten am Telefon

11 LED-Blitzlicht

12 Lautsprecher

---

## Ansicht von oben

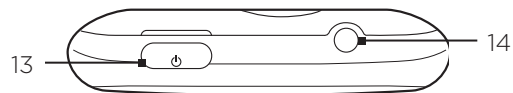

---

### 13 EIN/AUS

- Wenn das Telefon ausgeschaltet ist, drücken Sie auf diese Taste, um es einzuschalten.
- Wenn das Telefon eingeschaltet und das Display gesperrt ist, drücken Sie auf diese Taste oder auf das Telefondisplay.
- Wenn das Display nicht gesperrt ist, drücken Sie diese Taste etwas länger, um das Menü mit den Telefonoptionen aufzurufen. Über dieses Menü können Sie das Telefon ausschalten, es in den Lautlosmodus, Vibrationsmodus oder Flugmodus schalten und die Datenverbindung aktivieren oder deaktivieren.

---

### 14 3,5 mm Audiobuchse

Schließen Sie hier ein 3,5mm-Stereo-Headset für freihändige Unterhaltungen oder zum Musik hören an.

---

## Linke Seite

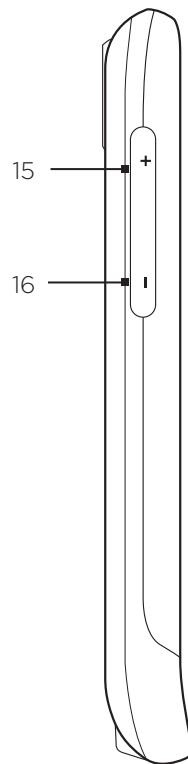

---

### 15 LAUTER

- Drücken Sie diese Taste während eines Gespräches, um die Lautstärke in der Hörmuschel zu erhöhen.
  - Wenn Sie gerade kein Gespräch führen und diese Taste drücken, wird die Klingeltonlautstärke erhöht.
  - Während Sie sich ein Video anschauen oder Musik hören, drücken Sie diese Taste, um die Lautstärke zu erhöhen.
-

---

**16 LEISER**

- Drücken Sie diese Taste während eines Gesprächs, um die Lautstärke in der Hörmuschel zu verringern.
  - Wenn Sie gerade kein Gespräch führen und diese Taste drücken, wird die Klingeltonlautstärke verringert.
  - Während Sie sich ein Video anschauen oder Musik hören, drücken Sie diese Taste, um die Lautstärke zu verringern.
- 

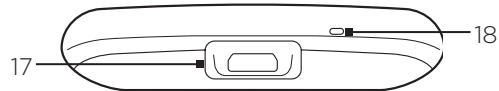
**Ansicht von unten**

---

**17 USB-Anschluss**

- Schließen Sie das Netzteil an, um den Akku zu laden.
  - Schließen Sie das mitgelieferte USB-Kabel an, um Dateien vom Computer zum Telefon zu übertragen oder das Telefon mit HTC Sync auf dem Computer zu synchronisieren.
- 

**18 Mikrofon**

---

# Bevor Sie das Telefon einschalten

---

## Rückseitenabdeckung

### Entfernen der Rückseitenabdeckung

Entfernen Sie die Abdeckung unten am Telefon, um auf das Akkufach, den SIM-Karten-Einschub und den Speicherkarten-Einschub zuzugreifen.

1. Schalten Sie das Telefon aus und halten Sie es sicher in Ihrer Hand, wobei die Vorderseite nach unten zeigt.
2. Heben Sie die Rückseitenabdeckung mit Ihrem Daumen oder einem anderen Finger an der kleinen Öffnung neben der EIN/AUS-Taste an.

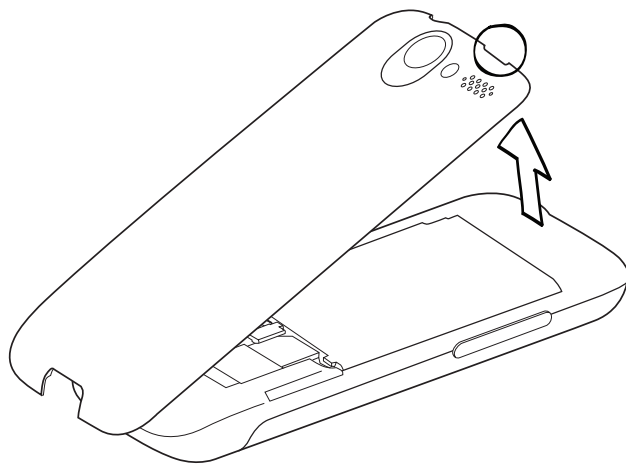

### Wiederaufsetzen der Rückseitenabdeckung

1. Sichern Sie erst den unteren Teil der Abdeckung, indem Sie sie an den zwei Öffnungen unten auf der Rückseite des Telefons ausrichten.

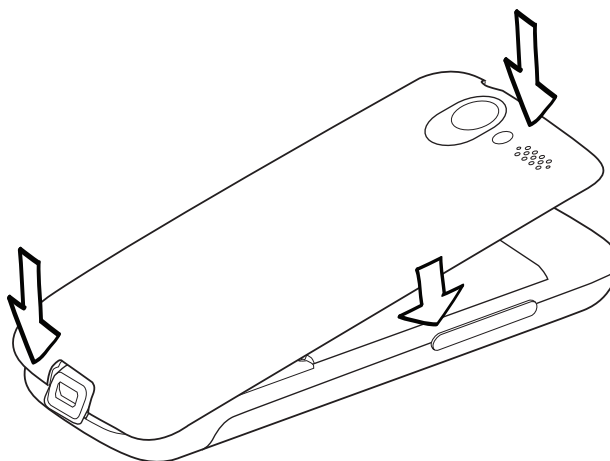

2. Drücken Sie die Seiten und den oberen Teil der Rückseitenabdeckung nach unten, um diese an ihrem Platz festzusetzen. Die Abdeckung ist gesichert, sobald sie eingerastet ist.



## SIM-Karte

Auf der SIM-Karte werden Ihre Telefonnummer, Dienstinformationen, das Telefonbuch und Nachrichten gespeichert. Für das Telefon können Sie sowohl 1,8V- als auch 3V-SIM-Karten verwenden.



Bestimmte veraltete SIM-Karten eignen sich nicht für das Telefon. Wenden Sie sich an den Netzbetreiber, der Ihnen dann eine andere SIM-Karte zur Verfügung stellt. Möglicherweise erhebt der Netzbetreiber für diesen Dienst Gebühren.

### Einsetzen der SIM-Karte

1. Entfernen Sie die Abdeckung auf der Rückseite. Lesen Sie “Entfernen der Rückseitenabdeckung”.
2. Nehmen Sie den Akku heraus, falls dieser installiert ist. Lesen Sie “Entfernen des Akkus.”
3. Setzen Sie die SIM-Karte so ein, dass die goldenen Kontaktstellen nach unten zeigen und die abgeschrägte Ecke nach außen zeigt.

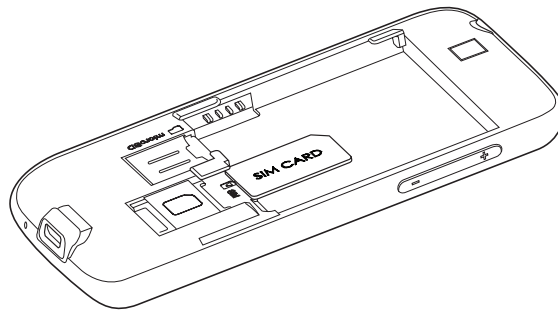

4. Drücken Sie die SIM-Karte ganz hinein.

### Entfernen der SIM-Karte

1. Entfernen Sie die Abdeckung auf der Rückseite. Lesen Sie “Entfernen der Rückseitenabdeckung”.
2. Nehmen Sie den Akku heraus, falls dieser installiert ist. Lesen Sie “Entfernen des Akkus.”
3. Drücken Sie hinten im Einschub auf die SIM-Karte und ziehen Sie sie heraus.

## Speicherkarte

Speichern Sie Bilder, Musik und Anwendungen auf der microSD-Karte, die bereits in das Telefon eingesetzt ist.

### Einsetzen der Speicherkarte

1. Entfernen Sie die Abdeckung auf der Rückseite. Lesen Sie “Entfernen der Rückseitenabdeckung”.
2. Nehmen Sie den Akku heraus, falls dieser installiert ist. Lesen Sie “Entfernen des Akkus.”
3. Setzen Sie die microSD-Karte in den Einschub hinein, bis sie einrastet, wobei die goldenen Kontaktstellen nach unten zeigen.

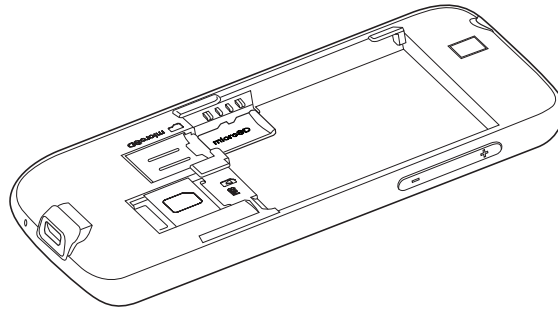

### Entfernen der Speicherkarte

1. Entfernen Sie die Abdeckung auf der Rückseite. Lesen Sie "Entfernen der Rückseitenabdeckung".
2. Nehmen Sie den Akku heraus, falls dieser installiert ist. Lesen Sie "Entfernen des Akkus."
3. Drücken Sie die Speicherkarte etwas hinein, so dass sie aus dem Einschub hervorspringt.

Wenn Sie die Speicherkarte entfernen möchten, während das Telefon eingeschaltet ist, müssen Sie sie erst deaktivieren, um eine Beschädigung der auf ihr gespeicherten Daten zu vermeiden.

1. Drücken Sie auf **STARTSEITE > MENÜ** und tippen Sie anschließend auf **Einstellungen**.
2. Rollen Sie im Fenster nach unten und tippen Sie anschließend auf **SD-Karte und Telefonspeicher**.
3. Tippen Sie auf **SD-Karte deaktivieren**.
4. Entfernen Sie die Speicherkarte, indem Sie den Anweisungen unter "Entfernen der Speicherkarte" folgen.

### Akku

Das Telefon besitzt einen Lithium-Ion-Polymer- oder Lithium-Ion-Akku und sollte nur mit vom Hersteller zugelassenen Akkus und Zubehör verwendet werden. Die Akkuleistung hängt von vielen Faktoren ab, so auch von der Netzkonfiguration, der Signalstärke, der Umgebungstemperatur, der gewählten und verwendeten Funktionen und/oder Einstellungen, den an das Telefon angeschlossenen Geräten sowie der Verwendung von Ton-/Datenübertragung und anderen Programmen.

### Einsetzen des Akkus

1. Entfernen Sie die Abdeckung auf der Rückseite. Lesen Sie "Entfernen der Rückseitenabdeckung".
2. Setzen Sie den Akku mit der Kontaktseite zuerst ein und drücken Sie ihn dann vorsichtig in das Fach hinein.

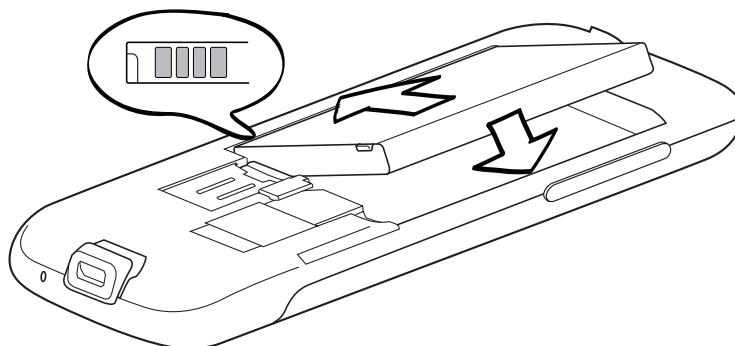

## Entfernen des Akkus

1. Entfernen Sie die Abdeckung auf der Rückseite. Lesen Sie "Entfernen der Rückseitenabdeckung".
2. Heben Sie den Akku an der abgeschrägten Ecke neben dem SIM-Karten-Einschub heraus.

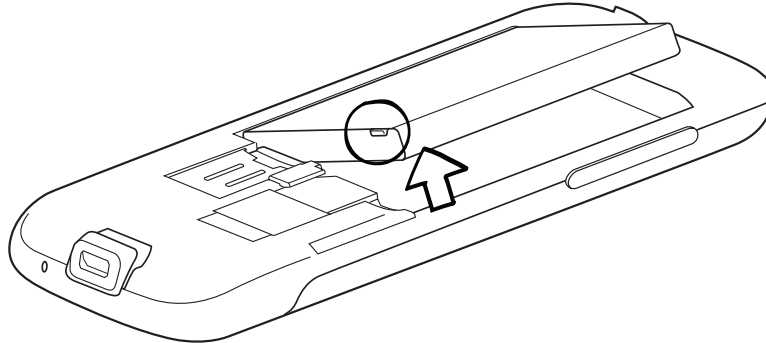

## Aufladung des Akkus

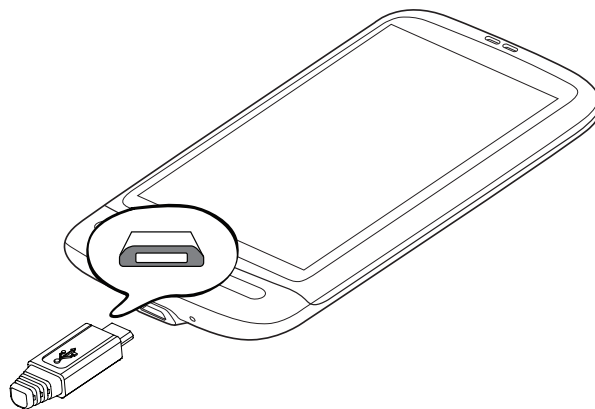

Der Akku ist bei Auslieferung bereits zum Teil geladen. Bevor Sie das Telefon einschalten und verwenden, sollten Sie den Akku erst laden. Einige Akkus erreichen erst dann ihre volle Leistungsfähigkeit, nachdem sie einige Male hintereinander vollständig ent- und geladen wurden.

1. Schließen Sie den Netzstecker an das Netzteil an.
2. Schließen Sie ein Ende des USB-Kabels an den Synchronisierungsanschluss am Telefon an.



3. Verbinden Sie das andere Ende des USB-Kabels mit dem USB-Anschluss am Netzteil.
4. Stecken Sie das Netzteil in eine Netzsteckdose, um mit dem Laden des Akkus zu beginnen.

Während der Akku geladen wird, leuchtet die Benachrichtigungs-LED (links neben der Hörmuschel) stetig rot auf. Die LED leuchtet grün, nachdem das Telefon voll geladen wurde.

Wenn Sie den Akku laden, während das Telefon eingeschaltet ist, wird das Akkuladungssymbol (  ) in der Statusleiste auf der Startseite angezeigt. Nachdem der Akku voll geladen wurde, erscheint in der Titelleiste auf der Startseite ein Symbol für volle Akkuladung (  ).



- Zur Ladung des Akkus sollten Sie nur das mit dem Telefon gelieferte Netzteil und USB-Synchronisierungskabel verwenden.
- Entfernen Sie den Akku nicht aus dem Telefon, während er mit dem Netzteil oder einem Autoadapter geladen wird.
- Aus Sicherheitsgründen stoppt der Akku mit dem Ladevorgang, wenn er zu heiß wird.

## Fingerbewegungen

### Tippen

Wenn Sie etwas über die Tastatur eingeben, Elemente auf dem Display, z. B. Anwendungs- und Einstellungssymbole, auswählen, oder auf Displayschaltflächen drücken möchten, tippen Sie das Display einfach leicht mit Ihrem Finger an.

### Etwas länger drücken

Um die verfügbaren Optionen für ein Element (z. B. einen Kontakt oder eine Verknüpfung in einer Webseite) zu öffnen, drücken einfach etwas länger auf das Element.

### Streichen oder Schieben

Streichen oder Schieben bedeutet das schnelle Bewegen Ihres Fingers vertikal oder horizontal über das Display oder den optischen Trackball.

### Ziehen

Berühren Sie das Display und üben Sie ein wenig Druck aus, bevor Sie Ihren Finger über das Display ziehen. Lassen Sie beim Ziehen den Finger erst wieder los, wenn Sie die Zielposition erreicht haben.

### Schnelles Streichen

Das schnelle Streichen entspricht in etwa dem normalen Streichen. Sie streichen aber hierbei mit dem Finger in leichten, schnelleren Zügen über das Display. Der Finger wird immer vertikal bewegt, z. B. wenn Sie über eine Kontakt- oder Nachrichtenliste streichen.

### Drehen

Bei den meisten Fenstern können Sie die Displayausrichtung automatisch vom Hochformat zum Querformat wechseln, indem Sie das Telefon einfach zur Seite drehen. Bei der Eingabe von Text können Sie das Telefon seitlich drehen, um eine größere Tastatur aufzurufen. Weitere Einzelheiten finden Sie im Kapitel Einstellungen.

### Kneifen

Bei einigen Anwendungen, z. B. Fotos oder Webbrowser, können Sie das Display mit zwei Fingern (beispielsweise Daumen und Zeigefinger ) "kneifen", um in ein Bild oder eine Webseite hineinzuzoomen oder aus ihm/ihr herauszuzoomen.

# Beginnen

---

Nachdem Sie die SIM-Karte, den Akku und die microSD-Karte eingesetzt haben, können Sie das Telefon einschalten und benutzen.

## Einschalten Ihres Telefons

Drücken Sie auf die EIN/AUS-Taste.



Wenn Sie das Telefon zum ersten Mal einschalten, werden Sie daran erinnert, das Telefon einzurichten. Weitere Informationen über die erstmalige Einrichtung des Telefons finden Sie unter "Erstmalige Einrichtung des Telefons".

### Eingabe der PIN

Wenn für die SIM-Karte bereits eine PIN (Personal Identification Number) eingestellt ist, werden Sie aufgefordert, diese PIN einzugeben, um fortzufahren. Geben Sie die SIM PIN ein und tippen Sie anschließend auf OK.

Unter "Schützen des Telefons" im Kapitel Sicherheit erfahren Sie, wie Sie die SIM PIN aktivieren oder deaktivieren können.



Auf den meisten SIM-Karten findet sich eine persönliche Identifikationsnummer (PIN), die vom Netzbetreiber vergeben wird. Geben Sie bei Aufforderung diese voreingestellte PIN ein, und tippen Sie auf **Eingabe**. Wenn Sie drei Mal eine falsche PIN eingeben, wird die SIM-Karte gesperrt. In diesem Fall können Sie die Sperre mit Hilfe des PUK (PIN Unblocking Key) aufheben, den Sie vom Netzbetreiber erhalten.

## Ausschalten des Telefons

Wenn Sie das Telefon nicht mehr benötigen, können Sie es ausschalten, um Akkustrom zu sparen.

1. Ist das Display ausgeschaltet, drücken Sie auf die EIN/AUS-Taste, um es wieder einzuschalten.
2. Entsperren Sie das Telefon, wenn das Displaysperre aktiv ist. Unter "Entsperren des Displays" in diesem Kapitel finden Sie weitere Einzelheiten.
3. Drücken Sie für ein paar Sekunden auf die EIN/AUS-TASTE.
4. Wenn das Optionenmenü Telefonoptionen angezeigt wird, tippen Sie auf **Ausschalten**.
5. Tippen Sie auf **OK**, wenn Sie angewiesen werden, das Telefon auszuschalten.

## Erstmalige Einrichtung des Telefons

Wenn Sie das Telefon zum ersten Mal einschalten, werden auf dem Display Lernprogramme und Anleitungen angezeigt, um Ihnen bei der Einrichtung von E-Mail-Konten und Konten für beliebte soziale Netzwerke wie Facebook®, YouTube™ und Twitter™ zu helfen. Sie können den Anweisungen auf dem Display folgen, um das Setup durchzuführen. Sie können das Setup aber auch überspringen und zu einem anderen Zeitpunkt durchführen.

1. Wählen Sie die Sprache aus, die Sie auf dem Telefon verwenden möchten, und tippen Sie auf **Weiter**.
2. Das Telefon richtet zuerst GPRS/3G- und MMS-Verbindungen basierend auf der SIM-Karte ein.



Wenn Sie das Telefon zum ersten Mal einschalten, ohne eine SIM-Karte eingesetzt zu haben, zeigt das Telefon eine Anleitung an, in der Sie erfahren, wie Sie die SIM-Karte und den Akku einsetzen können. Schalten Sie das Telefon aus und setzen Sie die SIM-Karte ein, bevor Sie das Telefon verwenden.

3. Das Telefon zeigt eine Anleitung zur Bedienung der Displaytastatur an. Folgen Sie dieser Anleitung, um das Benutzen der Tastatur zu erlernen. Tippen Sie auf **Überspringen**, wenn Sie das Lernprogramm nicht durchlaufen möchten.
4. Entscheiden Sie sich im Fenster Internetverbindung für eine Verbindungsmethode zum Internet und tippen Sie anschließend auf **Weiter**.
5. Wählen Sie dies, wenn Sie Daten wie z. B. E-Mails, Kontakte, Wetter und einige andere Daten automatisch oder manuell synchronisieren möchten. Tippen Sie anschließend auf **Weiter**.
6. Wenn es WLAN-Netzwerke in Reichweite gibt, werden Sie gefragt, ob Sie eine Verbindung zu einem dieser Netzwerke herstellen möchten. Tippen Sie auf **Weiter** und anschließend auf das gewünschte drahtlose Netzwerk oder deaktivieren Sie die Option **Mit WLAN-Netz verbinden** und tippen Sie anschließend auf **Weiter**, um später eine WLAN-Verbindung herzustellen.
7. Für einige Telefonfunktionen wie z. B. Wetter und Footprints wird der Ortsdienst von Google benötigt, damit Ihr aktueller Standort automatisch ermittelt werden kann. Im Fenster Zustimmung zur Sammlung von Ortsdaten können Sie auswählen, ob der Ortsdienst von Google Daten über Ihren Ort abrufen darf oder nicht. Aktivieren oder deaktivieren Sie die Option und tippen Sie anschließend auf **Weiter**.



Für diesen Dienst können vom Netzbetreiber zusätzliche Gebühren für die Datenübertragung erhoben werden. Sie können diesen Dienst später unter den Ortseinstellungen des Telefons aktivieren oder deaktivieren.

8. Wählen Sie im Fenster Konten einrichten die Art von E-Mail-Konto aus, die Sie einrichten möchten, und folgen Sie den Anweisungen auf dem Display, um das E-Mail-Setup durchzuführen. Tippen Sie auf **Überspringen**, wenn Sie Konten zu einem späteren Zeitpunkt einrichten möchten.
  - Wenn Sie ein Google-Konto einrichten möchten, tippen Sie auf **Google-Konto > Weiter > Anmelden**, geben Sie die Informationen für das Google-Konto ein und tippen Sie anschließend auf **Anmelden**.
  - In den Kapiteln Synchronisierung und E-Mail erfahren Sie, wie Sie POP3- und Microsoft Exchange ActiveSync-Konten einrichten können.

Nachdem Sie ein Konto eingerichtet haben, gelangen Sie zum Fenster Konten einrichten zurück und Sie können anschließend weitere E-Mail-Konten einrichten. Nachdem Sie Ihre Konten eingerichtet haben, tippen Sie auf **Weiter**.

9. Wählen Sie im Fenster Soziale Netzwerke einrichten die sozialen Netzwerke, z. B. Facebook (für HTC Sense) und Twitter, für die Sie ein Konto einrichten möchten, um vom Telefon aus auf sie zugreifen zu können. Folgen Sie den Anweisungen, um sich beim Konto eines sozialen Netzwerkes anzumelden. Tippen Sie auf **Überspringen**, wenn Sie soziale Netzwerke zu einem späteren Zeitpunkt einrichten möchten.

Nachdem Sie Ihre Konten eingerichtet haben, tippen Sie auf **Weiter** im Fenster Soziale Netzwerke einrichten.

10. Einige Daten und Einstellungen werden automatisch auf der Speicherkarte gesichert. Deaktivieren Sie die Option, wenn Sie die Daten und Einstellungen nicht automatisch auf der Speicherkarte speichern möchten, und tippen Sie anschließend auf **OK**. Im Kapitel Sichern, Aktualisieren und Zurücksetzen erfahren Sie, welche Elemente auf der Speicherkarte gesichert werden.
11. Im letzten Fenster erfahren Sie, wo Sie mehr über die Verwendung des Telefons lernen können. Tippen Sie anschließend auf **Fertig stellen**.

## Standbymodus

Im Standbymodus verbraucht das Telefon weniger Strom, da das Display ausgeschaltet ist. Wenn sich das Telefon im Standbymodus befindet, können Sie weiterhin Nachrichten und Anrufe empfangen.



Weitere Informationen zur Einstellung der Leerlaufzeit vor Deaktivierung des Display finden Sie unter "Einstellen der Leerlaufzeit, nach der das Display deaktiviert wird" im Kapitel Einstellungen.

## Wechseln zum Standbymodus

Drücken Sie kurz auf die EIN/AUS-Taste, um das Display vorübergehend auszuschalten, und den Standbymodus auf dem Telefon zu aktivieren. Das Telefon wechselt auch automatisch in den Standbymodus, wenn es für eine bestimmte Dauer nicht bedient wird. Mit der Aktivierung des Standbymodus können Sie auch verhindern, dass Sie unbeabsichtigt Eingaben über Tasten oder das Display machen, wenn das Telefon in einer Tasche steckt.

## Beenden des Standbymodus

Das Telefon wird automatisch aus dem Standbymodus aufgeweckt, wenn Sie einen Anruf erhalten. Wenn Sie das Telefon manuell aufwecken möchten, drücken Sie kurz auf die EIN/AUS-Taste. Sie erkennen dann, dass das Telefon das Display gesperrt hat. Unter "Entsperren des Displays" erfahren Sie, wie Sie das Display entsperren können.

## Entsperren des Displays

Drücken Sie auf den Balken der Displaysperre und schieben Sie Ihren Finger nach unten, um das Display zu entsperren oder einen eingehenden Anruf anzunehmen.



Wenn die Displaysperre angezeigt wird, können Sie auch auf **MENÜ** drücken, um das Display zu entsperren.



Wenn Sie ein Entsperrmuster für das Display eingerichtet haben, werden Sie aufgefordert, dieses Muster zu zeichnen, um das Display zu entsperren. Weitere Informationen über das Erstellen und Aktivieren des Display-Entsperrmusters finden Sie unter "Schutz des Telefons mit einer Displaysperre" im Kapitel Sicherheit.

## Startseite

Auf der Startseite sehen Sie eine Wetteruhr mit der Uhrzeit und dem Wetter an Ihrem aktuellen Ort. Tippen Sie auf ein Element, um die entsprechende Anwendung zu öffnen.

Der Startseite können Sie eine Vielzahl von nützlichen Elementen hinzufügen. Fügen Sie Elemente wie z. B. Anwendungssymbole, Verknüpfungen, Ordner und Widgets hinzu, um sofortigen Zugriff auf Informationen und Anwendungen zu erhalten. Im Kapitel Persönliche Einrichtung erfahren Sie, wie Sie die Startseite persönlich gestalten können.

### Erweiterte Startseite

Die Startseite ist breiter als das Display und bietet so zusätzlichen Raum für das Hinzufügen von Symbolen, Schaltflächen usw. Neben der eigentlichen Startseite gibt es noch sechs "zusätzliche" Fenster.



Sie können keine weiteren Fenster hinzufügen.

### Navigation auf der Startseite

Sie gelangen zur erweiterten Startseite, indem Sie Ihren Finger horizontal zum linken oder rechten Rand des Displays streichen. Wenn die erweiterte Startseite angezeigt wird, drücken Sie auf STARTSEITE, um zum Hauptteil der Startseite zurückzugelangen.

#### Direktes Aufrufen eines bestimmten Fensters mit der Leap-Ansicht

1. Führen Sie auf einem beliebigen Fenster zwei Finger zusammen, um die Leap-Ansicht aufzurufen, die alle sieben Fenster als Miniaturen anzeigt.



Drücken Sie bei Anzeige der Startseite auf STARTSEITE, um die Leap-Ansicht aufzurufen.

2. Tippen Sie auf das Fenster, das Sie öffnen möchten.































# Telefonstatus und Benachrichtigungen

## Telefonstatus-Symbole

Dies sind Symbole die im Telefonstatusbereich der Statusleiste angezeigt werden können:









	GPRS ist verbunden
	GPRS ist aktiviert
	EDGE ist verbunden
	EDGE ist aktiviert
	3G ist verbunden
	3G ist aktiviert
	HSPA ist verbunden
	HSPA ist aktiviert
	Verbindung zu WLAN-Netz ist hergestellt.
	Bluetooth ist aktiviert
	Verbindung mit einem Bluetooth-Gerät hergestellt
	Flugmodus
	Wecker ist eingestellt
	Freisprecheinrichtung ist eingeschaltet
	Datensynchronisierung
	Signalstärke
	Roaming
	Kein Signal
	Keine SIM-Karte eingesetzt
	Vibrationsmodus
	Telefonlautsprecher ist deaktiviert













	Telefonmikrofon ist deaktiviert
	Akkuladung ist sehr gering (noch 10%)
	Akkuladung ist gering (noch 20%)
	Akku ist voll geladen
	Akku wird geladen
	Verdrahtetes Mikrofon ist angeschlossen
	Verdrahtetes Headset ist angeschlossen

## Benachrichtigungssymbole

Dies sind Symbole, die im Benachrichtigungsbereich der Statusleiste angezeigt werden können:

	
	Neue Google Mail-Nachricht
	Neue Microsoft Exchange ActiveSync- oder POP3/IMAP-E-Mail
	Neue SMS/MMS
	Problem mit der SMS/MMS-Auslieferung
	Neue Google Talk-Sofortnachricht
	Neue Nachricht in Mailbox
	Anstehendes Ereignis
	Musiktitel wird abgespielt
	Allgemeine Benachrichtigung (z. B. Telefon ist über das USB-Kabel mit dem Computer verbunden)
	Der freie Speicherplatz auf der Speicherkarte ist gering.
	WLAN- ist eingeschaltet und Netze stehen zur Verfügung
	Datensynchronisierung oder Verbindung mit HTC Sync
	Neues Tweet
	FM-Radio wird benutzt

---

	Weitere (nicht angezeigte) Benachrichtigungen
	Aktiver Anruf
	Verpasster Anruf
	Anruf in Halteschleife
	Rufumleitung aktiviert
	Kompass muss ausgerichtet werden
	Hochladen von Daten (animiert)
	Herunterladen von Daten (animiert)
	Warten auf Upload
	Heruntergeladene Android Market-Anwendung wurde erfolgreich installiert
	Es steht ein Update für eine vom Android Market heruntergeladene Anwendung bereit
	Speicherkarte kann sicher entfernt werden oder wird vorbereitet
	Es ist keine Speicherkarte im Telefon eingesetzt

---

## Abrufen von Benachrichtigungen

Die Benachrichtigungssymbole auf der Statusleiste weisen Sie auf neue Nachrichten, Kalenderereignisse, einen eingestellten Wecker und aktuelle Einstellungen wie z. B. die Aktivierung der Rufumleitung und den aktuellen Anrufstatus hin. Sie können das Benachrichtigungsfeld öffnen, um die Nachricht, die Erinnerung oder die Ereignisbenachrichtigung zu öffnen und den Namen des Netzbetreibers anzuzeigen.

### Öffnen des Benachrichtigungsfeldes

Wenn ein neues Benachrichtigungssymbol in der Statusleiste angezeigt wird, drücken Sie etwas länger auf die Statusleiste und ziehen Sie Ihren Finger anschließend nach unten, um das Benachrichtigungsfeld zu öffnen.



Wenn es mehrere Benachrichtigungen gibt, können Sie im Fenster nach unten rollen, um weitere Benachrichtigungen anzuzeigen.



Sie können das Benachrichtigungsfeld auch auf der Startseite öffnen, indem Sie auf **MENÜ** drücken und anschließend auf **Benachrichtigungen** tippen.

### Schließen des Benachrichtigungsfeldes

Gehen Sie auf eine der folgenden Weisen vor:

- Drücken Sie etwas länger auf die Leiste unten im Benachrichtigungsfeld und schieben Sie anschließend Ihren Finger nach oben über das Display.
- Drücken Sie auf **ZURÜCK**.

## Verwendung des optischen Trackballs zur Interaktion mit dem Touchscreen

Neben Fingerbewegungen auf dem Display können Sie auch den optischen Trackball zur Bedienung des Touchscreens verwenden.

Legen Sie erst Ihren Finger auf den optischen Trackball (so dass dieser ganz verdeckt ist) und ziehen Sie Ihren Finger anschließend darüber.

### Wechseln zur erweiterten Startseite

Um zur erweiterten Startseite auf der rechten Seite zu gelangen, streichen Sie Ihren Finger nach rechts über das Display. Streichen Sie den Finger entsprechend nach links, um zur erweiterten Startseite auf der linken Seite zu gelangen.

### Auswahl eines Elements auf dem Display

In den meisten Fenstern können Sie, je nach gewünschter Richtung, Ihren Finger nach links, rechts, oben oder unten streichen. Wenn Sie z. B. ein Element weiter oben auswählen (markieren) möchten, führen Sie Ihren Finger nach oben. Drücken Sie auf den TRACKBALL, um das Element zu öffnen.



### Auswahl einer Registerkarte

Bei Fenster, auf denen unten Registerkarten angezeigt werden, streichen Sie Ihren Finger nach links oder rechts, um von einer Registerkarte zur anderen zu wechseln.



## Verschieben des Cursors bei Eingabe von Text

Um in einem Wort einen Buchstaben vor- oder zurückzugehen, streichen Sie Ihren Finger nach links oder rechts. Streichen Sie Ihren Finger nach oben oder unten, um zwischen den Zeilen des Textes zu wechseln.

## Auswahl eines Links auf einer Webseite

1. Streichen Sie Ihren Finger nach unten, um zum nächsten Link auf einer Webseite zu gelangen.
2. Wenn ein Link ausgewählt ist, drücken Sie auf den optischen Trackball, um ihn zu öffnen.





## Einstellen der Lautstärke

---

Mit Klingeltonlautstärke können Sie die Lautstärke des Klingeltons ändern. Mit Medienlautstärke ändern Sie dagegen die Lautstärke von Tonbenachrichtigungen und Musik- oder Videowiedergaben. Die Klingeltonlautstärke und die Medienlautstärke können unabhängig voneinander eingestellt werden.

### Einstellen der Klingeltonlautstärke

1. Drücken Sie auf die Tasten LAUTER oder LEISER auf der linken Seite des Telefons, um die Klingeltonlautstärke auf die gewünschte Stufe einzustellen. Das Klingeltonlautstärke-Fenster wird mit den Lautstärke-Stufen auf dem Display angezeigt. Wenn bereits die niedrigste Klingeltonlautstärke (Lautlosmodus) eingestellt ist und Sie noch einmal auf LEISER drücken, wird das Telefon in den Vibrationsmodus geschaltet. Das Telefon vibriert und das Vibrationsmodus-Symbol () wird auf der Statusleiste angezeigt.
2. Wenn der Vibrationsmodus aktiviert ist, drücken Sie einmal auf LAUTER, um zum Lautlosmodus zu wechseln. Das Ton-aus-Symbol () wird auf der Statusleiste angezeigt.



Wenn Sie das Telefon schnell in den Lautlosmodus schalten möchten, drücken Sie etwas länger auf die EIN/AUS-Taste und tippen Sie anschließend auf **Lautlosmodus** im Optionenmenü.

### Einstellen der Medienlautstärke

Während Sie Musik hören oder sich ein Video ansehen, können Sie auf die Taste LAUTER oder LEISER auf der linken Seite des Telefons drücken, um die Lautstärke für die Medienwiedergabe zu ändern. Das Lautstärke-Fenster wird mit der Lautstärkestufe auf dem Display angezeigt.

Sie können die Medienlautstärke auch im Einstellungen-Fenster regeln.

1. Drücken Sie auf STARTSEITE > MENÜ und tippen Sie anschließend auf **Einstellungen > Töne & Display > Medienlautstärke**.
2. Wenn das Medienlautstärke-Fenster angezeigt wird, ziehen Sie den Regler nach links, um die Lautstärke zu verringern, oder rechts, um sie zu erhöhen.
3. Tippen Sie auf OK, um das Fenster zu schließen.

# Anschluss des Telefons an einen Computer

---

Wenn Sie das Telefon über das USB-Kabel an einen Computer anschließen, wird das Dialogfeld Mit PC verbinden angezeigt und Sie werden aufgefordert, die Art der USB-Verbindung auszuwählen. Wählen Sie eine der folgenden Optionen und tippen Sie anschließend auf **Fertig**:

## Nur laden

Wählen Sie diesen Modus, wenn Sie nur den Akku des Telefons mit dem Computer laden möchten.

## HTC Sync

Ist diese Option ausgewählt, verwendet das Telefon automatisch HTC Sync, wenn es mit einem Computer verbunden wird, um Outlook- und Windows Address Book (Outlook Express)-Kontakte und Kalendertermine zwischen sich und dem PC zu synchronisieren. Weitere Informationen finden Sie unter "Verwendung von HTC Sync" im Kapitel Konten und Synchronisierung.

## Festplatte

Dieser Modus steht nur zur Verfügung, wenn eine microSD-Karte in das Telefon eingesetzt ist. Wählen Sie diesen Modus aus, wenn Sie Ihre Speicherkarte als einen USB-Massenspeicher verwenden und Dateien zwischen der Speicherkarte des Telefons und einem Computer austauschen möchten.

Wird der Modus Festplatte aktiviert, während das Telefon mit einem Computer verbunden ist, werden Sie nicht in der Lage sein, Anwendungen auszuführen, die auf die Speicherkarte zugreifen, z. B. Musik und Fotos. Weitere Informationen finden Sie unter "Kopieren von Dateien zur und von der Speicherkarte" in diesem Kapitel.

## Internetfreigabe

Wenn Ihr Computer über keine Internetverbindung verfügt, können Sie diesen Modus auswählen, um die Datenverbindung des Telefons dem Computer zur Verfügung zu stellen. Weitere Informationen finden Sie unter "Verwendung des Telefons als Modem" im Kapitel Internet.



Wenn das Dialogfeld Mit PC verbinden nicht bei jedem Anschließen des Telefons an einen Computer angezeigt werden soll, deaktivieren Sie die Option **Fragen** im Dialogfeld Mit PC verbinden. Der Standardverbindungstyp wird dann benutzt, wenn Sie das Telefon an einen Computer anschließen.

Wenn Sie den Standardverbindungstyp prüfen oder ändern und das Dialogfeld Mit PC verbinden anzeigen oder ausblenden möchten, drücken Sie auf STARTSEITE > MENÜ und tippen Sie anschließend auf **Einstellungen > Mit PC verbinden**.



## Kopieren von Dateien zur und von der Speicherkarte

---

1. Schließen Sie das Telefon über das gelieferte USB-Kabel an einen Computer an.
2. Wenn das Dialogfeld Mit PC verbinden erscheint, tippen Sie auf **Festplatte** und anschließend auf **Fertig**.
3. Auf dem Computer wird das Telefon als ein Wechseldatenträger erkannt. Navigieren Sie zu diesem Wechseldatenträger und öffnen Sie ihn.
4. Gehen Sie auf eine der folgenden Weisen vor:
  - Kopieren Sie die Dateien vom Computer zum Stammordner der Speicherkarte im Telefon.
  - Kopieren Sie die Dateien von der Speicherkarte im Telefon zu einem Ordner oder zum Desktop auf dem Computer.
5. Nachdem Sie die Dateien kopiert haben, heben Sie die Bereitstellung des Laufwerkes (d. h. des Telefons) auf, so wie es vom Betriebssystem des Computers verlangt wird, um das Telefon sicher zu entfernen.
6. Gehen Sie auf eine der folgenden Weisen vor:
  - Trennen Sie das Telefon vom Computer.
  - Wenn Sie auf die Speicherkarte zugreifen möchten, während das Telefon am Computer angeschlossen ist, öffnen Sie das Benachrichtigungsfeld, tippen Sie auf **Festplatte**, wählen Sie eine andere Option als **Festplatte** aus und tippen Sie anschließend auf **Fertig**. Unter "Öffnen des Benachrichtigungsfeldes" in diesem Kapitel erfahren Sie, wie Sie das Benachrichtigungsfeld öffnen können.

## Durchsuchen des Telefons und des Webs

---

Die können Informationen auf dem Telefon und im Web suchen, indem Sie die **Schnellsuche benutzen**. Bestimmte Anwendungen wie z. B. Kontakte oder E-Mail, besitzen eigene Suchfelder, die Sie für die Suche innerhalb dieser Anwendungen verwenden können. (Das Symbol der Anwendung befindet sich links neben dem Suchfeld.)

### Einstellen der Optionen für die Web- und Schnellsuche

1. Drücken Sie auf STARTSEITE > MENÜ und tippen Sie anschließend auf **Einstellungen**.
2. Rollen Sie im Fenster nach unten und tippen Sie anschließend auf **Suche**.
3. Tippen Sie auf Google-Suche-Einstellungen und gehen Sie anschließend folgendermaßen vor:
  - Wählen Sie **Web-Vorschläge anzeigen**, wenn Sie Vorschläge von Google beim Durchführen einer Suche mit einbeziehen möchten.
  - Wählen Sie **Verlauf suchen**, um den personalisierten Suchverlauf zu aktivieren. Sie müssen sich bei Ihrem Google-Konto anmelden, um diese Funktion nutzen zu können. Die Option **Web-Vorschläge anzeigen** muss markiert werden, um diese Option zu aktivieren.

Drücken Sie auf ZURÜCK, wenn Sie damit fertig sind.
4. Tippen Sie auf **Durchsuchbare Elemente** und wählen Sie anschließend die Elemente aus, welche Sie in die Suche mit einbeziehen möchten.

## Durchsuchen des Webs und des Telefons mit Hilfe der Schnellsuche

1. Drücken Sie auf STARTSEITE > SUCHE.



Wenn Sie sich in einer Anwendung wie z. B. E-Mail befinden, drücken Sie auf die SUCHE-Taste, um zwischen einer ausschließlichen Suche in der Anwendung und einer Suche im Telefon und im Web zu wechseln.

2. Geben Sie den Suchbegriff in die Schnellsuche ein. Während Sie den Suchbegriff eingeben, werden Übereinstimmungen auf dem Telefon und Vorschläge der Google-Web-Suche in Form einer Liste angezeigt.



Die angezeigten, vorgeschlagenen Elemente hängen von den Optionen ab, die Sie in den Sucheinstellungen ausgewählt haben. Unter "Einstellen der Optionen für das Web- und Schnellsuchefeld" finden Sie weitere Einzelheiten.

3. Gehen Sie auf eine der folgenden Weisen vor:

- Wenn Sie das gewünschte Ergebnis in der Liste mit Vorschlägen sehen, tippen Sie es an. Das Element wird dann in der entsprechenden Anwendung geöffnet.
- Wenn Sie das gewünschte Suchergebnis nicht in der Liste sehen, tippen Sie auf , um im Web zu suchen. Der Webbrowser wird geöffnet und zeigt die Ergebnisse einer Google-Suche im Web an.

# Persönliche Einrichtung

## Make it mine

---

Gestalten Sie das Aussehen und die Töne des Telefons genau so wie Sie es möchten. Personalisieren Sie Ihr Telefon mit einem anderen Hintergrundbild, Klingelton und Benachrichtigungston für Ereignisse wie zum Beispiel eingehende SMS, E-Mail, Kalendererinnerungen und mehr.

Die Startseite Ihres Telefons lässt sich auf vielerlei Weise frei einrichten und selbst über das Display hinaus erweitern. Sie erhalten so eine große Fläche, auf der Sie die Informationen hinzufügen können, die Ihnen im täglichen Leben am wichtigsten sind, und Telefonfunktionen, die Ihre Kommunikation schneller und einfacher machen. Sie können auf bis zu sieben Fenstern, die sich über die linke und rechte Seite des Displays hinaus erstrecken, Ihre Startseite einrichten, auf der Sie Elemente wie zum Beispiel Widgets, Programmsymbole, Verknüpfungen zu Informationen und mehr hinzufügen können.



Informationen zum Einstellen von Benachrichtigungstönen für Ereignisse finden Sie unter "Änderung der Soundeinstellungen".

## Den Klingelton ändern

---

Wählen Sie aus den verfügbaren Klingeltönen Ihres Telefons.

1. Drücken Sie auf **STARTSEITE > MENÜ** und tippen Sie anschließend auf **Einstellungen**.
2. Tippen Sie auf **Personalisieren > Standard-Klingelton**. Das Klingelton-Auswahlmenü des Telefons wird dann geöffnet.
3. Rollen Sie durch die verfügbaren Klingeltöne und tippen Sie anschließend auf den Klingelton, den Sie verwenden möchten. Der Klingelton wird kurz nach der Auswahl abgespielt.
4. Tippen Sie auf **OK**.

Sie können Klingeltöne auch herunterladen und auf die Speicherkarte des Telefons kopieren. Unter "Kopieren von Dateien zur und von der Speicherkarte" erfahren Sie, wie Sie Dateien auf die Speicherkarte kopieren können.

Klingeltöne oder Musiktitel, die Sie herunterladen und auf die Speicherkarte kopieren, werden nicht automatisch dem Klingelton-Auswahlmenü hinzugefügt. Wechseln Sie zur Musik-Anwendung und machen Sie einen Klingelton oder Musiktitel auf der Speicherkarte zum Klingelton des Telefons. Unter "Einrichten eines Musiktitels als Klingelton" im Kapitel Musik erfahren Sie, wie Sie mit der Musik-Anwendung einen Klingelton einstellen können.



Siehe "Technische Daten" für eine Liste der Audiodateiformate, die von Ihrem Telefon unterstützt werden.

## Personalisierung Ihres Telefons mit Szenen

Mit Szenen können Sie praktisch aus einem Telefon mehrere Telefone machen. Szenen sind persönlich angepasste Startseite-Layouts, die Sie ganz einfach auf Ihr Telefon anwenden können. Wechseln Sie z.B. zwischen Szenen, um das Telefon perfekt für Arbeit, Freizeit, Reisen, etc. anzupassen.

### Verwendung einer voreingestellten Szene

Das Telefon besitzt bereits voreingestellte Szenen. Jede dieser Szenen enthält ein anderes Hintergrundbild und eine unterschiedliche Auswahl von Widgets, die sich für unterschiedliche Lebenslagen eignen. Sie können z.B. eine Szene auswählen, die sich für die Arbeit, die Freizeit, den Urlaub oder Ihr soziales Leben eignet.

1. Drücken Sie auf STARTSEITE > MENÜ und tippen Sie anschließend auf **Szenen**.
2. Wählen Sie eine voreingestellte Szene aus dem Menü Eine Szene auswählen und tippen Sie anschließend auf **Fertig**.



HTC (Standard)



Arbeit



Freizeit

### Eine Szene anpassen und speichern

Nachdem Sie eine voreingestellte Szene ausgewählt haben, können Sie weitere Widgets und andere Elemente hinzufügen, das Layout anpassen, den Hintergrund ändern und die gesamte Startseite als Ihre persönlich angepasste Szene speichern.

1. Drücken Sie auf STARTSEITE > MENÜ und tippen Sie anschließend auf **Szenen**.
2. Wählen Sie im Menü Eine Szene auswählen eine voreingestellte Szene, die bereits einige Widgets besitzt, oder wählen Sie **Leere Startseite**, wenn Sie Ihre eigene Startseite entwerfen möchten.
3. Fügen Sie Widgets und andere Elemente hinzu.
4. Passen Sie das Layout der Startseite ganz nach Belieben an.
5. Neben dem Hintergrundbild der Startseite können Sie auch das Hintergrundbild der Displaysperre ändern.

6. Nachdem Sie Ihre Startseite entworfen haben, drücken Sie auf **STARTSEITE > MENÜ** und tippen Sie anschließend erneut auf **Szenen**.
7. Stellen Sie unter **Meine Szenen** sicher, dass die Option **Aktuell (nicht gespeichert)** ausgewählt ist und tippen Sie anschließend auf **Speichern**.
8. Geben Sie einen Szenennamen für Ihre Startseite ein und tippen Sie anschließend auf **Fertig**. Oder, falls Sie bereits eine Szene erstellt haben, geben Sie den Namen der Szene ein, tippen Sie auf **Fertig** und anschließend auf **Ersetzen**.

## Eine Szene umbenennen oder löschen

Sie können eine von Ihnen erstellte, persönlich angepasste Szene umbenennen oder löschen. Voreingestellte Szenen können nicht umbenannt oder gelöscht werden.

1. Drücken Sie auf **STARTSEITE > MENÜ** und tippen Sie anschließend auf **Einstellungen > Personalisieren > Szenen**.
2. Drücken Sie unter **Eigene Szenen** etwas länger auf eine Szene und wählen Sie, ob sie umbenannt oder gelöscht werden soll.

## Ändern Ihres Hintergrundbildes

---

Verwenden Sie ein eigenes Foto als Hintergrund für die Startseite. Sie können so dem Telefon schnell und einfach ein ganz anderes Aussehen verleihen. Durchsuchen Sie die Galerie auf dem Telefon oder wählen Sie ein Foto aus, das Sie mit der Kamera aufgenommen haben. Sie können für die Startseite auch einen animierten Hintergrund verwenden.

Der Hintergrund, den Sie für die Startseite auswählen, wird auch als Hintergrund für die Displaysperre verwendet.

1. Drücken Sie auf **STARTSEITE > MENÜ** und tippen Sie anschließend auf **Hintergrund**.
2. Gehen Sie auf eine der folgenden Weisen vor:
  - Tippen Sie auf **Live-Hintergründe**, um unter voreingestellten animierten Hintergründen auszuwählen.
  - Tippen Sie auf **Eigene Fotos**, um ein Foto auszuwählen, das Sie mit der Kamera aufgenommen oder auf das Telefon kopiert haben. Schneiden Sie das Foto zu und tippen Sie anschließend auf **Speichern**.
  - Wählen Sie einen voreingestellten Hintergrund aus.
3. Vergessen Sie nach der Änderung des Hintergrundbildes nicht, es in der von Ihnen erstellten Szene zu speichern oder speichern Sie es als eine neue Szene. Informationen zum Speichern einer Szene finden Sie unter "Eine Szene anpassen und speichern".

## Persönliche Einrichtung der Startseite mit Widgets

Mit Widgets können Sie wichtige Informationen und Medieninhalte direkt in der Startseite anzeigen. Einige Widgets wurden bereits der Startseite hinzugefügt. Sie können weitere aus den verfügbaren Widgets auswählen oder weitere Widgets herunterladen.

### Ein Widget zu Ihrer Startseite hinzufügen

Ihnen stehen eine Vielzahl von Widgets zur Auswahl zur Verfügung, zum Beispiel Kalender, Musik, Fotoalbum, Friend Stream, Twitter und weitere.

1. Drücken Sie auf **STARTSEITE**. Gehen Sie zu einem freien Bereich der Startseite, um ein neues Widget hinzuzufügen. Unter "Navigation auf der Startseite" im Kapitel Grundlagen erfahren Sie die Vorgehensweise.
2. Tippen Sie auf  oder drücken Sie etwas länger auf die Startseite, um das Optionsmenü Zur Startseite hinzufügen zu öffnen.
3. Tippen Sie auf **Widget** und wählen Sie anschließend das gewünschte Widget aus.
4. Die meisten HTC-Widgets gibt es in unterschiedlichen Layouts und Größen. Tippen Sie auf den rechten oder linken Pfeil unten im Fenster, um die unterschiedlichen Stile anzuzeigen und tippen Sie anschließend auf **Auswählen**, um einen auszuwählen.



Sie können auch Widgets hinzufügen, mit denen Sie schnell bestimmte Einstellungen auf dem Telefon, z.B. WLAN, Mobile Netzwerke, Bluetooth usw., ein- und ausschalten können. Rollen Sie in der Liste mit den HTC-Widgets nach unten, tippen Sie auf **Einstellungen** und anschließend auf das gewünschte Widget.

### HTC-Widgets herunterladen

Eine Auswahl an lustigen und nützlichen HTC-Widgets sind auch als Download verfügbar.

1. Drücken Sie auf **STARTSEITE**. Gehen Sie zu einem freien Bereich der Startseite, um ein neues Widget hinzuzufügen. Unter "Navigation auf der Startseite" im Kapitel Grundlagen erfahren Sie die Vorgehensweise.
2. Tippen Sie auf  oder drücken Sie etwas länger auf die Startseite, um das Optionsmenü Zur Startseite hinzufügen zu öffnen.
3. Tippen Sie auf **Widget** und anschließend auf **Weitere HTC-Widgets abrufen**.

4. Tippen Sie auf ein Widget zur Auswahl.
5. Tippen Sie auf **Details**, um eine kurze Beschreibung über das Widget anzuzeigen. Drücken Sie nach dem Lesen auf ZURÜCK.
6. Wenn Sie bereit zum Herunterladen und Hinzufügen des Widgets zu Ihrer Startseite sind, tippen Sie auf **Herunterladen**.

## Hinzufügen von Anwendungssymbolen und Verknüpfungen zu Ihrer Startseite

---

Platzieren Sie Anwendungssymbole auf Ihrer Startseite, um Anwendungen schneller zu öffnen. Sie können auch Verknüpfungen zu Einstellungen und speziellen Informationen wie zum Beispiel einer gespeicherten Website, einer Telefonnummer, einer Musik-Wiedergabeliste, Wegbeschreibungen und viele andere Objekte auf Ihrer Startseite ablegen.



Die verfügbaren Verknüpfungen hängen von den Anwendungen ab, die auf Ihrem Telefon installiert sind.

1. Drücken Sie auf STARTSEITE. Gehen Sie zu einem freien Bereich der Startseite, um eine neue Verknüpfung hinzuzufügen. Unter "Navigation auf der Startseite" im Kapitel Grundlagen erfahren Sie die Vorgehensweise.
2. Tippen Sie auf  oder drücken Sie etwas länger auf die Startseite, um das Optionsmenü Zur Startseite hinzuzufügen zu öffnen.
3. Gehen Sie auf eine der folgenden Weisen vor:
  - Um ein Anwendungssymbol hinzuzufügen, tippen Sie auf **Programm** und wählen Sie anschließend eine Anwendung aus.
  - Um eine Verknüpfung zu einer Einstellung oder Information hinzuzufügen, tippen Sie auf **Verknüpfung** und wählen Sie anschließend die Art der Information oder der Einstellung.



Um ein Anwendungssymbol zu der Startseite hinzuzufügen, können Sie auch auf STARTSEITE drücken, auf  tippen und anschließend das Anwendungssymbol etwas länger halten. Ziehen Sie das Symbol ohne den Finger anzuheben in einen freien Bereich der Startseite und lassen Sie es anschließend los.



## Ordner Ihrer Startseite hinzufügen

Verwenden Sie Ordner, um entsprechende Anwendungen und andere Verknüpfungen zu gruppieren und somit Ihre Startseite sauber und aufgeräumt zu halten.



Sie können auch Informationsordner hinzufügen, welche aktuelle Informationen wie zum Beispiel über Bluetooth empfangene Dateien, Ihr Facebook Telefonbuch usw. anzeigen.

### Erstellen eines neuen Ordners und Hinzufügen von Objekten

1. Drücken Sie auf STARTSEITE. Gehen Sie zu einem freien Bereich der Startseite, um eine neuen Ordner hinzuzufügen. Unter "Navigation auf der Startseite" im Kapitel Grundlagen erfahren Sie die Vorgehensweise.
2. Tippen Sie auf  oder drücken Sie etwas länger auf die Startseite, um das Optionsmenü Zur Startseite hinzuzufügen zu öffnen.
3. Tippen Sie auf **Ordner** und anschließend auf **Neuer Ordner**.
4. Drücken Sie etwas länger auf ein Anwendungssymbol oder auf eine Verknüpfung, das/die Sie dem Ordner hinzufügen möchten. Das Telefon wird anschließend vibrieren. Heben Sie Ihren Finger nicht an.
5. Ziehen Sie das Anwendungssymbol oder die Verknüpfung und legen Sie es/sie auf dem Ordner ab.

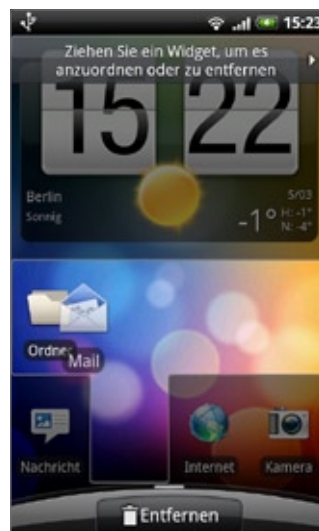

Tippen Sie einfach auf den Ordner, um ihn zu öffnen und auf die darin enthaltenen Anwendungen und Verknüpfungen zuzugreifen.

### Umbenennen eines Ordners

1. Tippen Sie auf den Ordner, um ihn zu öffnen.
2. Drücken Sie etwas länger auf die Titelleiste des Ordners.
3. Geben Sie einen neuen Namen ein und tippen Sie anschließend auf **OK**.

# Widgets und Symbole auf Ihrer Startseite umstellen oder entfernen

Stellen Sie Widgets und Symbole auf Ihrer Startseite um, um mehr Platz für das Hinzufügen weiterer Widgets zu Ihrer Startseite zu erhalten. Sie können auch Widgets und Symbole entfernen, die Sie nicht häufig benutzen.

## Ein Widget oder Symbol verschieben

1. Drücken Sie etwas länger auf das Widget, das Sie verschieben möchten.

Das Telefon wird vibrieren und ein grüner Kasten wird um das Widget oder dem Symbol angezeigt. Halten Sie Ihren Finger gedrückt.

2. Ziehen Sie das Widget oder das Symbol an eine andere Stelle des Fensters.

Halten Sie an der linken oder rechten Seite des Fensters, um das Widget oder das Symbol auf andere Fenster der Startseite zu ziehen.

3. Wenn das Widget oder das Symbol an der gewünschten Stelle liegt, heben Sie Ihren Finger an.

Wenn Sie Ihren Finger angehoben haben und eine Meldung erscheint, dass nicht genügend Platz zum Ablegen des Widgets oder Symbols vorhanden ist, ziehen Sie es erneut nach rechts oder links auf ein anderes Fenster der Startseite.

## Ein Widget oder Symbol entfernen

1. Drücken Sie etwas länger auf das Widget, das Sie entfernen möchten.

Das Telefon wird vibrieren und ein grüner Kasten wird um das Widget oder dem Symbol angezeigt. Halten Sie Ihren Finger gedrückt.

2. Ziehen Sie das Widget oder das Symbol auf die Schaltfläche **Telefon**. Die Schaltfläche **Telefon** ändert sich dann in die Schaltfläche **Entfernen** und wird rot.

3. Wenn sich das Widget oder das Symbol auch rot färbt, heben Sie Ihren Finger an.

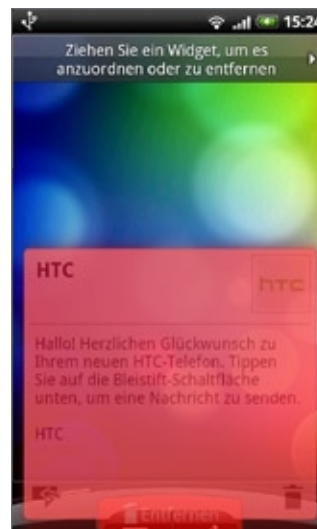
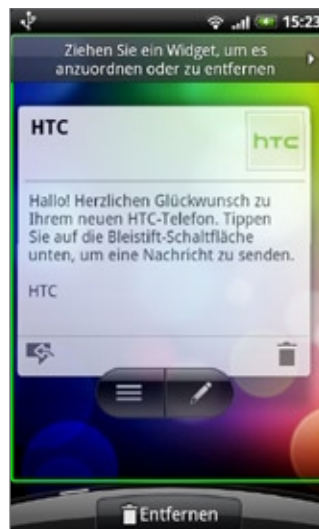

# Anrufe

## Telefonieren

---

Es gibt mehrere praktische Möglichkeiten zum Absetzen von Anrufen mit dem Telefon.







Den meisten SIM-Karten wird vom Netzbetreiber eine persönliche Identifikationsnummer (PIN) zugewiesen. Geben Sie bei Aufforderung die voreingestellte PIN ein, und tippen Sie auf Eingabe. Wenn Sie drei Mal eine falsche PIN eingeben, wird die SIM-Karte gesperrt. In diesem Fall können Sie die PIN-Sperre nur mit dem PUK (PIN Unblocking Key) wieder aufheben, den Sie ebenfalls von Ihrem Netzbetreiber erhalten. Weitere Einzelheiten finden Sie unter "Wiederherstellen einer SIM-Karte, die gesperrt wurde" im Kapitel Sicherheit.

### Absetzen von Anrufen mit dem Telefon-Programm

Sie können entweder eine Nummer direkt wählen oder mit der Funktion Smart Dialing (siehe Smart Dialing) unter Kontakte nach einem Kontakt suchen und diesen anrufen oder eine Nummer in der Anrufliste suchen.

1. Drücken Sie auf STARTSEITE und tippen Sie anschließend auf **Telefon**.
2. Beginnen Sie mit der Eingabe der ersten Ziffern oder Buchstaben, indem Sie die entsprechenden Tasten auf der Telefontastatur antippen. Sobald Sie Ziffern oder Buchstaben eingeben, werden Übereinstimmungen mit denen von Ihnen eingegebenen Nummern und Namen angezeigt.

Wenn Sie eine falsche Ziffer eingeben, tippen Sie auf , um sie zu löschen. Wenn Sie die gesamte Nummer löschen möchten, drücken Sie etwas länger auf .

3. Tippen Sie auf , um die Telefontastatur zu schließen und nachzusehen, ob es weitere übereinstimmende Nummern oder Kontakte gibt. Um durch die gefilterte Liste zu rollen, streichen Sie schnell über die Liste oder streichen Sie mit Ihrem Finger langsam nach oben oder unten über die Liste.
4. Gehen Sie folgendermaßen vor, um einen Anruf abzusetzen:
  - Falls sich keine übereinstimmenden Kontakte in der Liste befinden, geben Sie die Nummer ein und tippen Sie anschließend auf **Anrufen**.
  - Tippen Sie auf die Nummer oder den gewünschten Kontakt in der Liste.
  - Um eine andere mit diesem Kontakt verknüpfte Telefonnummer anzurufen, tippen Sie auf  an der rechten Seite des Kontaktnamens. Tippen Sie im Fenster mit den Kontaktdetails auf die Nummer, die Sie anrufen möchten.

### Smart Dialing

Die Funktion Smart Dialing des Telefon-Programms macht das Absetzen eines Anrufs schnell und einfach für Sie. Geben Sie einfach die Telefonnummer oder die ersten paar Buchstaben der anzurufenden Person ein. Smart Dialing durchsucht und filtert automatisch Ihre Kontaktliste (auf Ihrem Telefon und der SIM-Karte), sowie die Telefonnummern der Anrufliste.

## Anrufen einer Kurzwahlnummer

1. Drücken Sie auf STARTSEITE und tippen Sie anschließend auf **Telefon**.
2. Halten Sie auf der Telefontastatur diejenige Taste etwas länger, die mit dem anzurufenden Kontakt verknüpft ist.

Die Taste 1 der Telefontastatur ist üblicherweise für Ihre Mailbox reserviert. Halten Sie diese Taste etwas länger, um Ihre Mailbox anzurufen und Mailbox-Nachrichten abzufragen.

## Einen Kontakt zur Kurzwahl hinzufügen

1. Drücken Sie auf STARTSEITE und tippen Sie anschließend auf **Telefon**.
2. Drücken Sie auf MENÜ und tippen Sie anschließend auf **Kurzwahl > Neu hinzufügen**.
3. Geben Sie den Namen des Kontaktes ein, den Sie hinzufügen möchten. Tippen Sie auf den Namen, wenn er in der Liste erscheint.
4. Im Fenster Kurzwahl können Sie die Telefonnummer des zu benutzenden Kontaktes und die Belegung auf der Telefontastatur auswählen. Tippen Sie auf **Speichern**.

## Anrufen einer Telefonnummer in einer Textnachricht

1. Drücken Sie auf STARTSEITE und tippen Sie **anschließend** auf Nachrichten.
2. Tippen Sie in der Nachrichtenübersicht auf die Nachricht mit der Telefonnummer.
3. Tippen Sie im Fenster **Link auswählen** auf die Nummer, die Sie anrufen möchten.
4. Bearbeiten Sie die Nummer falls nötig und tippen Sie anschließend auf **Anrufen**.



Um den Sender der Nachricht anzurufen, halten Sie die Nachricht in der Liste Alle Nachrichten länger gedrückt und tippen Sie anschließend auf **Anrufen** im Optionsmenü.

Weitere Informationen über Textnachrichten finden Sie im Kapitel Nachrichten.

## Anrufen einer Nummer in einer E-Mail

1. Drücken Sie auf STARTSEITE und tippen Sie anschließend auf **Mail**.
2. Öffnen Sie das E-Mail Konto, in dem sich die E-Mail mit der Nummer befindet.
3. Tippen Sie im E-Mail Posteingang auf die E-Mail, um sie zu öffnen.
4. Tippen Sie auf die Telefonnummer im E-Mail Text. Das Telefon-Wählfenster wird sich mit der bereits eingetragenen Telefonnummer öffnen.

Das Telefon wird eine Nummer als Telefonnummer erkennen, wenn die Nummer aus mindestens 5 Ziffern besteht und einen der folgenden Bestandteile besitzt:

- Nummern mit einem “+” am Anfang. Zum Beispiel +1-987-654-321 oder +1987654321.
- Nummern in Klammern am Anfang. Zum Beispiel (02)987654321 oder (02)987-654-321.
- Nummern mit Trennstrichen. Zum Beispiel (02)-987-654-321 oder 0987-654-321.

5. Tippen Sie auf **Anrufen**.

Weitere Informationen über E-Mail finden Sie im Kapitel E-Mail.

## Absetzen eines Notrufs

Sie können auch dann Notrufe von Ihrem Telefon absetzen, wenn Sie keine SIM-Karte eingelegt haben oder Ihre SIM-Karte gesperrt wurde.

1. Drücken Sie auf STARTSEITE und tippen Sie anschließend auf **Telefon**.
2. Wählen Sie die für Ihren Ort geltende Notrufnummer (zum Beispiel 000), und tippen Sie anschließend auf **Anruf**.



Auf Ihrer SIM-Karte sind möglicherweise zusätzliche Notrufnummern gespeichert. Kontaktieren Sie Ihren Netzbetreiber für weitere Einzelheiten.

Wenn Sie das Entsperrmuster bzw. die SIM-Sperre aktiviert haben und Sie das Entsperrmuster oder die SIM PIN vergessen haben, können Sie trotzdem noch Notrufe durch Antippen von **Notruf** absetzen.

## Annehmen von Anrufen

Wenn Sie einen Anruf von einem Kontakt erhalten, wird das Fenster Eingehender Anruf angezeigt. Dort sehen Sie das Anrufer-ID-Bild, den Namen und die Telefonnummer des Anrufers. Wenn Sie einen Anruf von einer Person erhalten, die nicht in den Kontakten gespeichert ist, wird nur das standardmäßige Anrufer-ID-Bild und die Telefonnummer im Fenster Eingehender Anruf angezeigt.

### Annehmen eines eingehenden Anrufes

Abhängig davon ob der Bildschirm an oder aus ist, müssen Sie:

- Falls der Bildschirm an ist, tippen Sie auf **Annehmen**.
- Falls der Bildschirm aus ist, wird sich der Bildschirm einschalten und die Displaysperre anzeigen. Ziehen Sie die Leiste nach unten, um den Anruf anzunehmen.



Deaktivieren des Klingeltons ohne den Abruf abzuweisen.

Gehen Sie auf eine der folgenden Weisen vor:

- Drücken Sie auf die LEISER Taste.
- Legen Sie das Telefon mit der Vorderseite nach unten auf eine flache Unterlage.



Falls Ihr Telefon bereits mit der Vorderseite nach unten gelegt ist, wird das Telefon bei nachfolgenden Anrufen trotzdem klingeln.

**Automatisches Herunterregeln der Klingeltonlautstärke, wenn das Telefon in die Hand genommen wird**

Sie können einstellen, dass das Telefon die Klingeltonlautstärke automatisch herunterregelt, wenn Sie es in die Hand nehmen, um Anrufe anzunehmen.

1. Drücken Sie auf STARTSEITE und tippen Sie anschließend auf **Einstellungen > Töne und Display**.
2. Rollen Sie den Bildschirm nach unten und markieren Sie das Kästchen **Leises Klingeln bei Annahme**.
3. Drücken Sie auf **ZURÜCK**.

## Abweisen eines eingehenden Anrufs

Abhängig davon ob der Bildschirm an oder aus ist, müssen Sie:

- Falls der Bildschirm an ist, tippen Sie auf **Ablehnen**, um den Abruf abzuweisen und ihn zu Ihrer Mailbox zu leiten.
- Falls das Display aus ist, wird es eingeschaltet und die Displaysperre wird angezeigt. Wird die Displaysperre angezeigt, ziehen Sie die Leiste nach oben, um den Anruf abzuweisen und zur Mailbox umzuleiten.
- Falls das Display aus ist, wird es eingeschaltet und die Displaysperre wird angezeigt. Drücken Sie auf **MENÜ** während die Displaysperre angezeigt wird und tippen Sie anschließend auf **Ablehnen**, um den Abruf abzuweisen und ihn zur Mailbox umzuleiten.
- Drücken Sie auf die **EIN/AUS**-Taste, um den Anruf abzuweisen und ihn zur Mailbox zu leiten.

## Abweisen eines Anrufes und Senden einer Textnachricht

Sie können dem Anrufer automatisch eine Standard-SMS senden und den eingehenden Anruf abweisen.

Um einen eingehenden Sprachanruf abzuweisen und eine Nachricht zu senden, drücken Sie auf **MENÜ** und anschließend auf **Nachricht senden**.

### Standardnachricht bearbeiten

Sie können die zu sendende Nachricht ändern.

1. Drücken Sie auf **STARTSEITE** und tippen Sie anschließend auf **Telefon**.
2. Drücken Sie auf **MENÜ** und tippen Sie anschließend auf **Telefoneinstellungen > Standardnachricht bearbeiten**.
3. Geben Sie die neue Nachricht ein und tippen Sie anschließend auf **OK**.

## Verwendung von Optionen während eines Gesprächs



Während eines Telefonats können Sie die Tasten auf dem Bildschirm nutzen, um das Mikrofon stumm zu schalten oder zu aktivieren oder den Lautsprecher ein- oder auszuschalten. Sie können auch auf MENÜ drücken, um die Anrufoptionen zum Hinzufügen eines Anrufs, Legen eines Anrufs in die Warteschleife, Stumm schalten des Mikrofons und weitere zu öffnen.

### Abwickeln mehrerer Anrufe

Das Telefon benachrichtigt Sie, wenn während eines Gespräches ein zweiter Anruf eingeht. Sie haben dann die Möglichkeit, diesen Anruf anzunehmen oder abzulehnen. Wenn Sie bereits ein Gespräch führen und den neuen Anruf annehmen, können Sie zwischen den zwei Anrufern makeln.

1. Wenn Sie einen zweiten Anruf erhalten, tippen Sie auf **Annehmen**, um den zweiten Anruf anzunehmen und den ersten Anruf in die Warteschleife zu legen.
2. Um zwischen Anrufern zu wechseln, tippen Sie auf die Person im Fenster, mit der Sie sich unterhalten möchten.

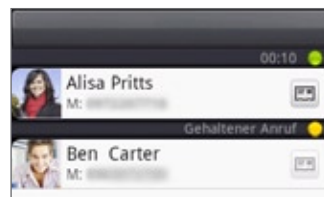





3. Wenn Sie das aktuelle Gespräch beenden und zum anderen Gespräch zurückkehren möchten, tippen Sie auf **Anruf beenden**.

Sie können eine Konferenzschaltung mit allen Teilnehmern einrichten, indem Sie die Anrufe zusammenlegen. Um die Anrufe zusammenzulegen, tippen Sie auf  unten rechts im Fenster.

### Einrichtung einer Konferenzschaltung

1. Rufen Sie den ersten Teilnehmer der Konferenzschaltung an.
2. Wenn eine Verbindung besteht, drücken Sie auf MENÜ und tippen Sie auf **Anruf hinzufügen**. Wählen Sie anschließend die Nummer des zweiten Teilnehmers. Der erste Teilnehmer wird in die Warteschleife gelegt, während Sie den zweiten Teilnehmer anrufen.



3. Wenn die Verbindung mit dem zweiten Teilnehmer hergestellt ist, berühren Sie  (Zusammenlegen).
4. Wenn Sie einen weiteren Teilnehmer der Konferenzschaltung hinzufügen möchten, tippen Sie auf  im Fenster Konferenzschaltung und wählen Sie anschließend die Nummer des Kontaktes aus, den Sie zur Konferenzschaltung einladen möchten.
5. Tippen Sie nach Herstellung der Verbindung auf , um den Kontakt der Konferenzschaltung hinzuzufügen.  
  
Wenn Sie in der Konferenzschaltung mit einer Person privat sprechen möchten, tippen Sie auf , und wählen Sie anschließend **Privatgespräch** aus dem Optionsmenü.
6. Wenn Sie damit fertig sind, tippen Sie auf **Anruf beenden**.





Nicht alle Mobilfunknetze unterstützen Konferenzschaltungen. Kontaktieren Sie Ihren Netzbetreiber für weitere Einzelheiten.



## Legen eines Gespräches in die Warteschleife

Drücken Sie auf **MENÜ** und tippen Sie anschließend auf **Halten**, um den Anruf in die Warteschleife zu legen. Wenn Sie einen Anruf in die Warteschleife legen, wird die Anzeige für Anruf halten () in der Statusleiste angezeigt. Drücken Sie auf **MENÜ** und tippen Sie anschließend auf **Gespräch fortsetzen**, um mit dem Anruf fortzufahren.

## Deaktivierung des Mikrofons während eines Anrufes

Tippen Sie auf , um das Mikrofon ein- oder auszuschalten. Wenn das Mikrofon ausgeschaltet ist, erscheint das Ton-aus-Symbol () auf der Statusleiste.

## Ein-oder Ausschalten von Freisprechen während eines Anrufs

Tippen Sie auf , um Freisprechen ein- oder auszuschalten. Das Freisprechsymbol () erscheint auf der Statusleiste, wenn die Freisprechfunktion aktiviert ist.



Um Ihre Ohren nicht zu verletzen, sollten Sie das Telefon nicht an Ihr Ohr halten, nachdem Sie die Freisprechfunktion aktiviert haben.

## Beenden eines Anrufes

Beenden Sie einen Anruf auf eine der folgenden Weisen:

- Tippen Sie auf **Anruf beenden**.



Wenn das Telefondisplay deaktiviert ist, drücken Sie auf **EIN/AUS**, um es zu aktivieren, so dass Sie auf **Anruf beenden** tippen können.

- Wenn Sie das mitgelieferte Kabel-Headset verwenden, drücken Sie auf die Taste, um den Anruf zu beenden.

Wenn die Telefonnummer der Person, die Sie angerufen hat, noch nicht in der Kontaktliste enthalten ist, können Sie die Nummer nach dem Auflegen in Ihrer Kontaktliste speichern.

## Verwendung der Anrufliste

Wenn Sie einen Anruf verpassen, erscheint das Symbol für einen verpassten Anruf (☒) auf der Titelleiste. Auf der Registerkarte **Anrufliste** in der Anwendung Kontakte können Sie nachsehen, wer Sie angerufen hat, oder Sie können alle von Ihnen gewählten Nummern und empfangenen Anrufe anzeigen.

1. Drücken Sie auf STARTSEITE und tippen Sie anschließend auf **Telefon**.
2. Tippen Sie auf  unten rechts im Fenster.
3. Gehen Sie auf eine der folgenden Weisen vor:
  - Tippen Sie auf den Namen bzw. die Nummer in der Liste, den/die Sie anrufen möchten.

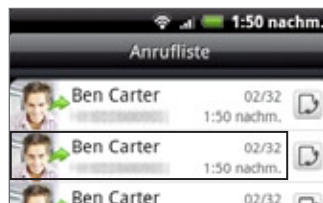

- Drücken Sie etwas länger auf einen Namen oder eine Nummer in der Liste, um ein Optionsmenü aufzurufen, in dem Sie Kontaktinformationen anzeigen (wenn die Nummer in der Kontaktliste gespeichert ist), die Nummer vor einer erneuten Wahl ändern, eine Textnachricht senden oder einen Anruf aus der Anrufliste entfernen können.

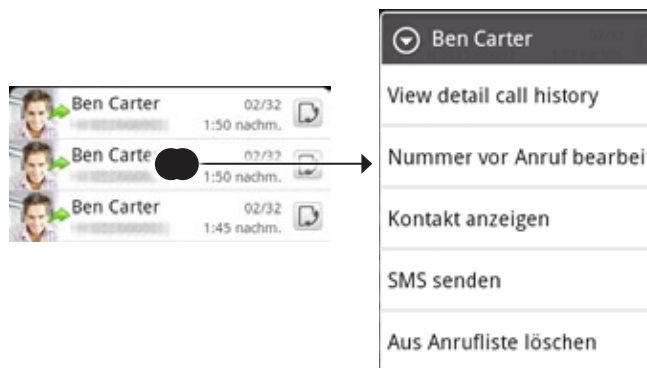

- Tippen Sie auf , um die Anrufliste für diesen Kontakt anzuzeigen.



Sie können die Anrufliste auch in der Kontakte-Anwendung aufrufen. Weitere Informationen finden Sie im Kapitel Kontakte.

### Hinzufügen einer neuen Telefonnummer aus der Anrufliste zu den Kontakten

1. Drücken Sie auf STARTSEITE und tippen Sie anschließend auf **Telefon**.
2. Tippen Sie auf  unten rechts im Fenster.
3. Drücken Sie etwas länger auf den erhaltenen Anruf, dessen Nummer nicht in Ihrer Kontaktliste gespeichert ist und den Sie in Ihrer Kontaktliste speichern möchten und tippen Sie anschließend auf **Kontakt speichern**.
4. Geben Sie den Kontaktnamen und andere Informationen in den angezeigten leeren Kontakteintrag ein. Die Telefonnummer wird automatisch dem Feld **Handy** im Abschnitt Telefon hinzugefügt.

Wenn Sie sie als eine andere Art von Nummer, z.B. als eine Privatnummer, speichern möchten, tippen Sie auf **Handy**.



5. Rollen Sie im Fenster nach unten und tippen Sie auf **Speichern**.



Um zu erfahren, wie neue Kontakte hinzugefügt oder Kontaktinformationen geändert werden, siehe Kapitel Kontakte.

## Anzeige eines verpassten Anrufes

Wenn Sie einen Anruf verpasst haben, erscheint das Symbol für einen verpassten Anruf  in der Statusleiste.

1. Drücken Sie auf STARTSEITE und tippen Sie anschließend auf **Telefon**.
2. Tippen Sie auf  unten rechts im Fenster.
3. In der Anrufliste werden verpasste Anrufe mit dem Symbol für einen verpassten Anruf (  ) gekennzeichnet.



Sie können auch etwas länger auf die Statusleiste drücken und Ihren Finger anschließend nach unten über das Display streichen, um das Benachrichtigungsfeld zu öffnen. Die Nummer oder der Kontaktname des verpassten Anrufes wird angezeigt.

## Löschen der Anrufliste

1. Drücken Sie auf STARTSEITE und tippen Sie anschließend auf **Telefon**.
2. Tippen Sie auf  unten rechts im Fenster.
3. Gehen Sie auf eine der folgenden Weisen vor:
  - Um einen Namen oder eine Nummer aus der Liste zu entfernen, drücken Sie etwas länger auf den Namen oder die Nummer und tippen Sie anschließend auf **Aus Anrufliste löschen**.
  - Wenn Sie die gesamte Liste löschen möchten, drücken Sie auf **MENÜ** und tippen Sie anschließend auf **Alle löschen**.

## Telefondienste

---

Das Telefon kann eine direkte Verknüpfung zu einem Mobiltelefonnetz herstellen und Ihnen ermöglichen, auf die Einstellungen unterschiedlicher Telefondienste für das Telefon zuzugreifen und diese Einstellungen zu ändern. Zu Telefondiensten können Rufumleitung, Anklopfen, Mailbox usw. gehören. Kontaktieren Sie Ihren Netzbetreiber, um Informationen über die Verfügbarkeit von Telefondiensten für Ihr Telefon zu erhalten.

Um Telefondienste zu öffnen, drücken Sie auf **STARTSEITE > MENÜ** und tippen Sie anschließend auf **Einstellungen > Anrufen**.

### **Beschränkte Rufnummern**

Beschränken Sie ausgehende Anrufe auf einen festgelegten Satz von Nummern. Um diese Funktion zu aktivieren, müssen Sie den PIN2-Code der SIM-Karte kennen.

### **Mailbox Dienst**

Zeigt den aktuell verwendeten Mailbox Dienst an.

### **Mailbox-Einstellungen**

Legen Sie eine andere Mailboxnummer neben der Mailboxnummer auf der SIM-Karte fest.

### **Mailbox-Benachrichtigung löschen**

Wenn Sie eine Benachrichtigung über eine neue Nachricht in der Mailbox erhalten haben, können Sie sie mit dieser Option löschen.

### **Telefoneinstellungen**

Bearbeiten Sie die Nachricht für das Abweisen von Anrufen, entscheiden Sie, ob Sie den Nachrichten-Editor öffnen möchten, wenn Sie einen Anruf mit einer Nachricht abweisen, und legen Sie fest, ob Sie die Nummer eines unbekanntes Kontaktes speichern möchten, nachdem der Anruf beendet wurde.

### **Kurznachricht**

Aktivieren oder deaktivieren Sie den Empfang von Kurznachrichten des Dienstanbieters.

### **Einstellungen für Kurznachricht**

Konfigurieren Sie Kanäle und Sprache für Kurznachrichten.

### **Rufumleitung**

Entscheiden Sie, wie das Telefon reagieren soll, wenn Leitungen besetzt sind, Anrufe nicht angenommen werden oder Kontakte nicht erreichbar sind. Sie können auch die Option zum Weiterleiten von Anrufen für alle eingehenden Anrufe einstellen.

### **Einstellungen für Anrufsperr**

Entscheiden Sie, ob Sie verschiedene Kategorien von eingehenden und ausgehenden Anrufen sperren möchten.

### **Zusätzliche Anrufeinstellungen**

Aktivieren oder deaktivieren Sie Betreiberdienste, wie z.B. Anrufer-ID und Anklopfen.

## Aktivieren oder Deaktivieren des Flugmodus

---

In vielen Ländern ist es gesetzlich vorgeschrieben, das Telefon an Bord eines Flugzeuges auszuschalten. Eine Möglichkeit, die Telefonfunktion auszuschalten, ist die Aktivierung des **Flugmodus** auf dem Telefon. Wenn Sie den Flugmodus aktivieren, werden sämtliche Funkfunktionen auf dem Telefon, einschließlich der Anruffunktion, Datendienste, Bluetooth und WLAN ausgeschaltet.

1. Drücken Sie auf **STARTSEITE > MENÜ** und tippen Sie anschließend auf **Einstellungen > Drahtlos & Netzwerke**.
2. Markieren oder demarkieren Sie das Kontrollkästchen für **Flugmodus**, um den Flugmodus zu aktivieren oder deaktivieren.  
Wenn der Flugmodus aktiviert ist, erscheint das Symbol für den Flugmodus (  ) auf der Statusleiste.



Wenn Sie den Flugmodus deaktivieren, wird die Telefonfunktion wieder eingeschaltet und der vorherige Zustand von Bluetooth und WLAN wird wiederhergestellt.

# Kontakte

## Über Kontakte

---

Mit der Anwendung **Kontakte** können Sie auf einfache Weise Ihre Kommunikationen mit Kontakten über die Telefon-, Messaging- und E-Mail-Funktionen verwalten. Sie können auch Updates auf Ihren Facebook- und Flickr-Konten sehen.

Wenn Sie Kontakte mit Ihrem Google-Konto, Ihrem PC und/oder mit einem Exchange Server synchronisieren, werden alle in diesen Konten gespeicherten Kontakte in der Anwendung Kontakte angezeigt. Sie können auch Kontakte aus Ihrem Facebook-Konto mit der Kontakte-Anwendung synchronisieren. Weitere Informationen über die Synchronisierung von Konten, finden Sie unter "Hinzufügen von Kontakten zum Telefon" in diesem Kapitel.

## Hinzufügen von Kontakten zum Telefon

---

Sie können Kontakte aus folgenden Quellen zum Telefon hinzufügen:

- **Google-Mail-Kontakte** Google Mail-Kontakte werden zu Ihrem Telefon importiert, nachdem Sie ein Google-Konto eingerichtet haben. Einzelheiten hierzu finden Sie unter "Google-Mail" im Kapitel E-Mail.
- **Telefonkontakte** Unter "Hinzufügen eines neuen Kontaktes" in diesem Kapitel finden Sie weitere Einzelheiten.
- **Exchange ActiveSync Server** Unter "Synchronisierung mit einem Microsoft Exchange ActiveSync-Konto" im Kapitel Konten und Synchronisierung finden Sie weitere Einzelheiten.
- **Kontakte auf einem Computer** Unter "Verwendung HTC Sync" im Kapitel Konten und Synchronisierung finden Sie weitere Einzelheiten.
- **SIM-Karte** Unter "Importieren der Kontakte auf einer SIM-Karte" in diesem Kapitel finden Sie weitere Einzelheiten.
- **Facebook** Unter "Hinzufügen eines Kontos" im Kapitel Konten und Synchronisierung finden Sie weitere Einzelheiten.

## Kontakte-Fenster

Das Kontakte-Fenster bietet Ihnen einfachen Zugang zu all Ihren Kontakten sowie noch schnelleren Zugriff auf die Personen und Gruppen, mit denen Sie am häufigsten kommunizieren.

Im Kontakte-Fenster gibt es die folgenden Registerkarten:

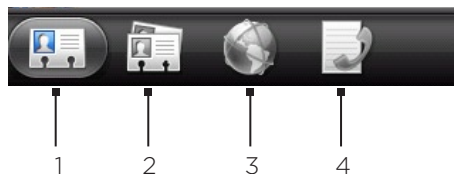

### 1 Registerkarte Alle

Ermöglicht Ihnen den Zugriff auf alle Kontakte auf dem Telefon, einschließlich Google-Kontakte, Exchange ActiveSync-Kontakte, Telefonkontakte und Kontakte, welche auf der SIM-Karte gespeichert sind, und Facebook-Kontakte. Sie können diese Registerkarte auch verwenden, um die eigene Kontaktkarte zu öffnen oder zu aktualisieren. Weitere Informationen finden Sie unter ["Einrichtung von Eigene Kontaktkarte"](#) in diesem Kapitel.

### 2 Registerkarte Gruppen

Ermöglicht Ihnen das Zuweisen von Kontakten zu einer Gruppe, um dieser Gruppe dann auf einfache Weise eine SMS, MMS oder E-Mail zuzusenden. Weitere Informationen finden Sie unter ["Kontaktgruppen"](#) in diesem Kapitel.

### 3 Registerkarte Online-Verzeichnisse

Suchen Sie nach Kontakten in Ihren Online-Verzeichnissen, z. B. Ihrem Exchange ActiveSync- oder Facebook-Konto, und kopieren Sie sie auf das Telefon.

### 4 Registerkarte Anrufliste

Listet alle gewählten Nummern sowie alle empfangenen und verpassten Anrufe auf. Unter ["Verwendung der Anrufliste"](#) im Kapitel [Telefonanrufe](#) finden Sie weitere Informationen.

## Einrichtung von Eigene Kontaktkarte

**Eigene Kontaktkarte** bietet Ihnen eine praktische Möglichkeit zum Speichern von Kontaktinformationen, so dass Sie diese auf einfache Weise per SMS, MMS, E-Mail oder Bluetooth versenden können.

1. Drücken Sie auf **STARTSEITE** und tippen Sie anschließend auf  > **Kontakte**.
2. Tippen Sie auf der Registerkarte **Alle** im Kontakte-Fenster auf **Ich** und tippen Sie anschließend auf **Hier tippen, um Kontakt zu bearbeiten**.



Wenn Sie sich mit Facebook für HTC Sense anstatt mit **Ich** bei Ihrem Facebook-Konto anmelden, wird der Name angezeigt, den Sie in Facebook verwenden.

3. Geben Sie Ihren Namen und Kontaktdetails ein.
4. Tippen Sie auf **Speichern**.

## Ihre Kontaktliste

Auf der Registerkarte **Alle** im Kontakte-Fenster werden all Ihre Kontakte angezeigt. Dazu gehören Google-Kontakte, Exchange ActiveSync-Kontakte, Telefonkontakte, Kontakte, welche auf der SIM-Karte gespeichert sind, und Facebook-Kontakte.



Wenn Sie sich bei der ersten Einrichtung des Telefons bei Ihren Google- und Facebook-Konten angemeldet haben, werden die Kontakte aus diesen Konten in der Kontaktliste angezeigt, nachdem Sie die Kontakte-Anwendung geöffnet haben.



- 
- 1 Erstellen Sie einen neuen Kontakt.
- 
- 2 Tippen Sie hier, um Eigene Kontaktkarte zu bearbeiten.
- 
- 3 SIM-Karten-Kontakt
- 
- 4 Dieses Symbol wird angezeigt, wenn der Kontakt Folgendes getan hat:
- Er hat Ihnen eine neue SMS oder E-Mail gesendet oder er hat vergeblich versucht, Sie anzurufen.
  - Er hat sein Facebook-Profil aktualisiert oder er hat neue Fotos nach Flickr oder Facebook hochgeladen.
  - Er besitzt anstehende Facebook-Ereignisse.
- 
- 5 Tippen Sie hier, um das Fenster Kontaktdetails für diesen Kontakt zu öffnen.
- 
- 6 Dies wird angezeigt, wenn es sich beim Kontakt um einen Facebook-Kontakt handelt oder wenn Sie den Kontakt mit seinem Facebook-Konto verknüpft haben.
- 
- 7 Tippen Sie auf das Foto oder Symbol, um ein Menü zu öffnen, indem Sie schnell die Kommunikationsmethode für den Kontakt auswählen können. Je nachdem, welche Kontaktinformationen sie gespeichert haben, können Sie einen Kontakt anrufen, ihm eine Nachricht oder E-Mail senden, sein Facebook-Profil anschauen und seine Adresse in Google Maps markieren.
- 



Wenn Sie nur Kontakte einer bestimmten Art anzeigen möchten, z. B. Google-Kontakte oder Facebook-Kontakte, drücken Sie auf **MENÜ**, tippen Sie auf **Anzeigen** und wählen Sie anschließend die gewünschten Kontakttypen aus.

## Hinzufügen eines neuen Kontaktes

1. Drücken Sie auf **STARTSEITE** und tippen Sie anschließend auf  > **Kontakte**.
2. Tippen Sie auf der Registerkarte **Alle** auf **Kontakt hinzufügen** oben im Fenster.
3. Wählen Sie das **Kontaktkonto**, z. B. **Google** oder **Microsoft Exchange ActiveSync**. Damit legen Sie fest, mit welchem Konto der Kontakt synchronisiert wird. Weitere Informationen finden Sie unter "Hinzufügen von Kontakten zum Telefon" in diesem Kapitel.
4. Gehen Sie auf eine der folgenden Weisen vor:
  - Tippen Sie für den Kontakttyp **Google**, **Exchange** oder **Telefon** auf das Feld **Name**, geben Sie den Vor- und Nachnamen des Kontaktes ein und wählen Sie die Reihenfolge aus, in welcher die Namen angezeigt werden sollen. Tippen Sie auf **OK**.
  - Tippen Sie für den Kontakttyp **SIM** auf das Feld **Name** und geben Sie anschließend den Namen ein.



5. Geben Sie die Kontaktinformationen in die bereitstehenden Felder ein.
6. Rollen Sie im Fenster ganz nach unten und tippen Sie anschließend auf **Speichern**.



## Importieren der Kontakte auf einer SIM-Karte

Sie können all Ihre SIM-Kontakte auf das Telefon kopieren. Importieren Sie sie als Telefonkontakte, Google-Kontakte oder Exchange ActiveSync-Kontakte, sofern Sie die entsprechenden Konten eingerichtet haben.

1. Drücken Sie auf STARTSEITE und tippen Sie anschließend auf  > **Kontakte**.
2. Drücken Sie bei Anzeige der Registerkarte Alle auf MENÜ und tippen Sie anschließend auf **Importieren/Exportieren > Von SIM-Karte importieren**.
3. Wenn Sie Google- oder Exchange ActiveSync-Konten auf dem Telefon eingerichtet haben, tippen Sie auf die Art der importierten Kontakte.
4. Gehen Sie auf eine der folgenden Weisen vor:
  - Wenn Sie alle Kontakte importieren möchten, drücken Sie auf MENÜ und tippen Sie auf **Alle importieren**.
  - Wenn Sie einen Kontakt importieren möchten, tippen Sie auf diesen Kontakt im Fenster.

## Importieren von Kontakten aus einem Exchange ActiveSync-Konto

Greifen Sie auf Kontakte in Ihrem Exchange ActiveSync-Konto zu und kopieren Sie sie auf das Telefon. Sie müssen dafür das Exchange ActiveSync-Konto auf dem Telefon eingerichtet haben.



1. Drücken Sie auf STARTSEITE und tippen Sie anschließend auf  > **Kontakte**.
2. Tippen Sie auf der Registerkarte **Online-Verzeichnisse** auf **Firmenverzeichnis**.
3. Geben Sie den Namen ein und tippen Sie anschließend .
4. Tippen Sie in der Liste auf den Namen des Kontaktes, den Sie zum Telefon kopieren möchten.
5. Tippen Sie auf **Kontakt speichern**.

## Zusammenfassen von Kontaktinformationen

Fassen Sie duplizierte Kontakte auf dem Telefon zusammen, um ein Durcheinander oder Verwechslungen zu vermeiden. Wenn derselbe Kontakt auf den Telefon-, Google- und Facebook-Konten vorhanden ist, können Sie die Kontaktinformationen zu einem Kontakt zusammenfassen.



Das Telefon fasst Kontakte, die dieselben Daten enthalten, automatisch zu einem Kontakt zusammen. Wenn Sie Kontakte manuell zusammenfassen oder die Verknüpfung zwischen Kontakten aufheben möchten, gehen Sie folgendermaßen vor.

### Manuelles Zusammenfassen von Kontaktinformationen

1. Drücken Sie auf STARTSEITE und tippen Sie anschließend auf  > **Kontakte**.
2. Tippen Sie auf der Registerkarte **Alle** auf den Namen des Kontaktes (nicht das Symbol oder Foto), den Sie mit einem anderen Kontakt auf dem Telefon zusammenfassen möchten.
3. Tippen Sie oben rechts im Fenster auf  oder  (sofern es vorgeschlagene Links gibt.)

4. Im Fenster können Sie Folgendes tun:
  - Wenn es vorgeschlagene Links gibt, tippen Sie auf , um den Kontakt mit dem ausgewählten Konto zu verknüpfen.
  - Tippen Sie auf eine der verfügbaren Optionen im Bereich **Kontakt hinzufügen**.
5. Tippen Sie auf **Fertig**.

### Aufheben der Verknüpfung von Kontaktinformationen zwischen Kontakten

1. Drücken Sie auf STARTSEITE und tippen Sie anschließend auf  > **Kontakte**.
2. Tippen Sie auf der Registerkarte **Alle** auf den Namen des Kontaktes (nicht das Symbol oder Foto), für den Sie die Verknüpfung von Kontaktinformationen aufheben möchten.
3. Tippen Sie oben rechts im Fenster auf .
4. Tippen Sie im Bereich **Verknüpfte Kontakte** auf  neben dem Namen des Kontaktes, um die Verknüpfung aufzuheben.
5. Tippen Sie auf **Fertig**.

### Bearbeitung von Kontaktinformationen

1. Drücken Sie auf STARTSEITE und tippen Sie anschließend auf  > **Kontakte**.
2. Drücken Sie auf der Registerkarte **Alle** etwas länger auf den Kontakt und tippen Sie anschließend auf **Kontakt bearbeiten**.
3. Geben Sie die neuen Informationen für den Kontakt ein.
4. Rollen Sie im Fenster ganz nach unten und tippen Sie anschließend auf **Speichern**.

### Suche nach einem Kontakt

1. Drücken Sie auf STARTSEITE und tippen Sie anschließend auf  > **Kontakte**.
2. Drücken Sie auf die Suche-Taste auf dem Telefon.
3. Geben Sie in die Suchleiste die ersten paar Buchstaben des Vor- oder Nachnamens des Kontaktes ein, nach dem Sie suchen. Übereinstimmende Kontakte werden angezeigt.



Wenn die Liste übereinstimmender Kontakte sehr lang ist, können Sie weitere Ergebnisse anzeigen, indem Sie  antippen, um die Displaytastatur auszublenden.

4. Tippen Sie auf den Kontakt, um dessen Kontaktdetails-Fenster zu öffnen. Unter "Kontaktinformationen und Konversationen" in diesem Kapitel finden Sie weitere Einzelheiten.

### Sichern von Kontakten auf der Speicherkarte

1. Drücken Sie auf STARTSEITE und tippen Sie anschließend auf  > **Kontakte**.
2. Drücken Sie auf MENU und tippen Sie anschließend auf **Importieren/Exportieren** > **Nach SD-Karte exportieren**.
3. Tippen Sie bei Aufforderung zur Bestätigung auf **OK**.

## Importieren von Kontakten auf der Speicherkarte

1. Drücken Sie auf STARTSEITE und tippen Sie anschließend auf  > Kontakte.
2. Drücken Sie auf MENU und tippen Sie anschließend auf **Importieren/Exportieren** > **Von SD-Karte importieren**.



Sie können nur Kontakte importieren, die mit der Funktion **Nach SD-Karte exportieren** auf dem Telefon zur Speicherkarte exportiert wurden. Siehe "Sichern von Kontakten auf der Speicherkarte".

3. Wenn Sie Google- oder Exchange ActiveSync-Konten auf dem Telefon eingerichtet haben, tippen Sie auf die Art der importierten Kontakte.



Drücken Sie auf ZURÜCK, um das Importieren von Kontakten aus der Speicherkarte zu stoppen.

## Löschen von Kontakten

1. Drücken Sie auf STARTSEITE und tippen Sie anschließend auf  > Kontakte.
2. Drücken Sie auf der Registerkarte **Alle** auf MENU und tippen Sie anschließend auf **Kontakte löschen**.
3. Wählen Sie die Kontakte aus, die Sie löschen möchten, und tippen Sie anschließend auf **Löschen**.
4. Tippen Sie bei Aufforderung auf **OK**.

## Senden von Kontaktinformationen als eine vCard per MMS

1. Drücken Sie auf STARTSEITE und tippen Sie anschließend auf  > Kontakte.
2. Drücken Sie auf der Registerkarte **Alle** etwas länger auf den Namen des Kontaktes (nicht das Symbol oder Foto), dessen Informationen Sie senden möchten, und tippen Sie anschließend auf **Kontakt als vCard senden**.
3. Wählen Sie die Art von Informationen aus, die Sie senden möchten, und tippen Sie anschließend auf **Senden**.
4. Geben Sie die Nummer oder E-Mail-Adresse des Empfängers ein und tippen Sie anschließend auf **Senden**.



Sie können eine vCard nicht per SMS senden.

Sie können die vCard auch per Bluetooth senden. Im Kapitel Bluetooth erfahren Sie, wie Sie Dateien per Bluetooth senden können.

## Senden von Kontaktinformationen als eine vCard per MMS

1. Drücken Sie auf STARTSEITE und tippen Sie anschließend auf  > Kontakte.
2. Tippen Sie auf der Registerkarte **Alle** auf **[Ihr Name] Eigene Kontaktkarte**.
3. Drücken Sie auf MENU und tippen Sie anschließend auf **Eigene Kontaktinformationen senden**.
4. Wählen Sie die Art von Informationen aus, die Sie senden möchten, und tippen Sie anschließend auf **Senden**.

5. Geben Sie die Nummer oder E-Mail-Adresse des Empfängers ein und tippen Sie anschließend auf **Senden**.



Sie können eine vCard nicht per SMS senden.

Sie können Ihre Kontakt-vCard auch per Bluetooth senden. Im Kapitel Bluetooth erfahren Sie, wie Sie Dateien per Bluetooth senden können.

## Kontaktgruppen

---

Auf der Registerkarte **Gruppen** können Sie Kontakte zu einer Gruppe zuweisen, um dieser Gruppe dann auf einfache Weise eine SMS, MMS oder E-Mail zuzusenden. Sie können Gruppen auf dem Telefon auch mit Gruppen in Ihrem Google-Konto, auf welches Sie über den Webbrowser Ihres Computers zugreifen können, synchronisieren.

### Erstellen einer Gruppe und Hinzufügen von Kontakten

1. Drücken Sie auf STARTSEITE und tippen Sie anschließend auf  > **Kontakte**.
2. Tippen Sie auf der Registerkarte **Gruppen** oben im Fenster auf **Gruppe hinzufügen**.
3. Geben Sie einen Namen für die Gruppe ein und tippen Sie anschließend auf **Kontakt zu Gruppe hinzufügen**.
4. Wählen Sie die Kontakte aus, die Sie der Gruppe hinzufügen möchten, und tippen Sie anschließend auf **Speichern**.



Wenn Ihre Kontaktliste sehr lang ist, können Sie Kontakte schnell über die Suchleiste auffinden.

Oder Sie können auf  tippen, um die Displaytastatur auszublenden und anschließend durch die Liste rollen.

5. Tippen Sie auf , um einer Gruppe ein Foto hinzuzufügen.
6. Tippen Sie auf **Speichern**.

### Löschen einer Gruppe

1. Drücken Sie auf STARTSEITE und tippen Sie anschließend auf  > **Kontakte**.
2. Drücken Sie auf der Registerkarte **Gruppen** etwas länger auf die Gruppe, die Sie löschen möchten, und tippen Sie anschließend auf **Gruppe löschen**.



Sie können nur Gruppen löschen, die Sie selbst erstellt haben.

### Hinzufügen oder Entfernen von Kontakten zu/aus einer Gruppe

1. Drücken Sie auf STARTSEITE und tippen Sie anschließend auf  > **Kontakte**.
2. Drücken Sie auf der Registerkarte **Gruppen** etwas länger auf die Gruppe und tippen Sie anschließend auf **Gruppe bearbeiten**.
3. Sie können dann Folgendes tun:
  - Tippen Sie auf den Gruppennamen, um diesen zu ändern. Sie können nur die Namen von Gruppen ändern, die Sie selbst erstellt haben.

- Tippen Sie auf das Symbol links neben dem Gruppennamen, um das Gruppenfoto zu ändern oder zu entfernen.
- Um der Gruppe Kontakte hinzuzufügen, tippen Sie auf **Kontakt zu Gruppe hinzufügen**, wählen Sie die Kontakte aus, die Sie hinzufügen möchten, und tippen Sie anschließend auf **Speichern**.
- Um einen Kontakt aus der Gruppe zu entfernen, tippen  Sie auf rechts neben dem Kontaktnamen und tippen Sie anschließend auf **Speichern**.

## Senden einer SMS/MMS oder E-Mail an eine Gruppe

1. Drücken Sie auf STARTSEITE und tippen Sie anschließend auf  > **Kontakte**.
2. Tippen Sie auf der Registerkarte **Gruppen** auf die Gruppe, der Sie eine SMS/MMS oder E-Mail senden möchten.
3. Wechseln Sie zur Registerkarte **Gruppenaktion** und gehen Sie anschließend auf eine der folgenden Weisen vor:
  - Tippen Sie auf **Gruppennachricht senden**, um der Gruppe eine SMS/MMS zu senden. Im Kapitel Nachrichten finden Sie weitere Informationen über das Verfassen und Senden von Nachrichten.



Für jede Nachricht, die Sie senden, werden vom Dienstleister Gebühren erhoben. Wenn Sie z. B. eine Nachricht an fünf Kontakte senden, werden Gebühren für fünf Nachrichten erhoben.

- Tippen Sie auf **Gruppen-Mail senden**, um eine E-Mail an die Gruppe zu senden. Im Kapitel E-Mail finden Sie weitere Informationen über das Verfassen und Senden von E-Mails.

## Kontaktinformationen und Konversationen

Wenn Sie im Kontakte-Fenster auf einen Kontakt tippen, erscheint das Kontaktdetails-Fenster, in welchem Informationen über den Kontakt, ausgetauschte Nachrichten und Anrufe mit dem Kontakt, Facebook-Benachrichtigungen usw. angezeigt werden.

Im Fenster Kontaktdetails gibt es die folgenden Registerkarten:



---

### 1 Registerkarte Details

Zeigt die Informationen an, die Sie für den Kontakt gespeichert haben, und ermöglicht Ihnen, den Kontakt direkt zu kontaktieren, indem Sie eine der angezeigten Methoden antippen. Wenn für den Kontakt z. B. eine Büronummer gespeichert wurde, tippen Sie auf **Anruf an Büro**, um diese Nummer zu wählen.

Sie können eine Nummer des Kontaktes auch zu einer Kurzwahlnummer machen. Weitere Informationen finden Sie unter "Anzeigen von Facebook- und Flickr-Aktualisierungen" in diesem Kapitel.

---

### 2 Registerkarte Nachrichten

Zeigt die mit dem Kontakt ausgetauschten SMS an. Tippen Sie auf eine Nachricht, um sie anzuzeigen. Um eine neue Nachricht zu senden, drücken Sie auf **MENÜ** und tippen Sie auf **Nachricht senden**. Weitere Informationen über Nachrichten finden Sie im Kapitel Nachrichten.

---

### 3 Registerkarte E-Mail

Zeigt E-Mails an, die Sie vom Kontakt empfangen haben. Tippen Sie auf eine E-Mail, um sie anzuzeigen. Um eine neue E-Mail zu senden, drücken Sie auf **MENÜ** und tippen Sie auf **Neue Mail**. Weitere Informationen über E-Mail finden Sie im Kapitel E-Mail.

---

### 4 Updates und Ereignisse

Zeigt den Facebook-Status, Aktualisierungen und Ereignisse eines Kontaktes und benachrichtigt Sie, wenn der Kontakt neue Fotos nach Flickr hochgeladen hat. Wenn eine Benachrichtigung für den Geburtstag des Kontaktes angezeigt wird, können Sie auf diese Benachrichtigung tippen, um den Kontakt direkt anzurufen oder ihm eine Grußmeldung zu senden.

Um Updates und Ereignisse sehen zu können, müssen Sie bei Ihrem Facebook-Konto angemeldet sein. Wenn Sie sich noch nicht angemeldet haben, tippen Sie auf **Verknüpfung zu Facebook**.

---

### 5 Registerkarte Fotos

Zeigt die Facebook- und Flickr-Fotoalben des Kontaktes an. Tippen Sie auf ein Album, um sich die Fotos darin anzuschauen.

Sie müssen sich bei Ihren Facebook- und Flickr-Konten anmelden, um die Fotoalben ansehen zu können. Wenn Sie sich noch nicht angemeldet haben, tippen Sie auf **Verknüpfung zu Facebook** und/oder **Verknüpfung zu Flickr**.

---

### 6 Registerkarte Anrufliste

Listet alle eingegangenen, ausgegangenen und verpassten Anrufe zum und vom Kontakt aus.

Tippen Sie auf ein Element in der Liste, um die angezeigte Nummer des Kontaktes anzurufen.

---

## Kontakte-Widget

---

Fügen Sie die Gruppe der Kontakte, mit denen Sie am häufigsten kommunizieren, als Kontakte-Widget der Startseite des Telefons hinzu. Mit dem Kontakte-Widget können Sie mit einmaligem Tippen direkt einen Anruf absetzen, eine Nachricht senden oder die Details eines Favoriten-Kontaktes anzeigen.

### Hinzufügen des Kontakte-Widgets

Streichen Sie Ihren Finger nach links oder rechts über die Startseite, um das Kontakte-Widget aufzufinden. Wenn Sie das Kontakte-Widget auf der Startseite nicht finden können, gehen Sie folgendermaßen vor, um es der Startseite hinzuzufügen.

1. Drücken Sie auf STARTSEITE und tippen Sie anschließend auf  > Widget > Kontakte.
2. Wählen Sie den Widget-Stil und tippen Sie anschließend auf **Auswählen**.
3. Wählen Sie die Gruppe aus, die Sie als Widget hinzufügen möchten.
4. Ziehen Sie das Widget an eine leere Stelle auf der Startseite und legen Sie es dort ab.

### Einstellen der Standard-Kommunikationsmethode

1. Drücken Sie auf STARTSEITE und wechseln Sie anschließend zum Kontakte-Widget.
2. Tippen Sie auf einen Kontakt auf dem Widget.
3. Tippen Sie im Fenster Standardaktion auswählen auf die Kommunikationsmethode, die Sie sich für den Kontakt wünschen.

### Änderung der Standard-Kommunikationsmethode

Wenn Sie die Standardmethode für die Kommunikation mit einem Kontakt auf dem Kontakte-Widget ändern möchten, müssen Sie diesen Kontakt erst aus der Gruppe entfernen. Fügen Sie den Kontakt erneut der Gruppe hinzu und wählen Sie die neue Kommunikationsmethode aus.

1. Entfernen Sie den Kontakt aus der Gruppe. Unter "Hinzufügen oder Entfernen von Kontakten zu/aus einer Gruppe" finden Sie weitere Einzelheiten.
2. Fügen Sie den Kontakt wieder der Gruppe hinzu. Unter "Hinzufügen oder Entfernen von Kontakten zu/aus einer Gruppe" finden Sie weitere Einzelheiten.
3. Wählen Sie die Standard-Kommunikationsmethode aus. Unter "Einstellen der Standard-Kommunikationsmethode" finden Sie weitere Einzelheiten.

### Kommunikation mit einem Kontakt

1. Drücken Sie auf STARTSEITE und wechseln Sie anschließend zum Kontakte-Widget.
2. Tippen Sie auf einen Kontakt (auf das Foto, nicht den Namen) auf dem Widget. Die Standard-Kommunikationsmethode wird aktiviert.



Tippen Sie auf den Namen des Kontaktes, um das Kontaktdetails-Fenster für den Kontakt zu öffnen.

Haben Sie noch keine Standard-Kommunikationsmethode ausgewählt, wird das Fenster Standardaktion auswählen angezeigt. Unter "Einstellen der Standard-Kommunikationsmethode" in diesem Kapitel finden Sie weitere Einzelheiten.

# Tastatur

## Verwendung der Display-Tastatur

---

Wenn Sie ein Programm starten oder ein Feld auswählen, bei dem Text oder Zahlen eingegeben werden müssen, steht Ihnen die Display-Tastatur zur Verfügung.

### Verwendung der Display-Tastatur im Querformat

Wenn Sie Text eingeben, können Sie die Tastatur im Querformat anzeigen. Halten Sie das Telefon seitwärts, um eine größere Tastatur zu benutzen, welche Sie einfach mit Ihren zwei Daumen bedienen können.

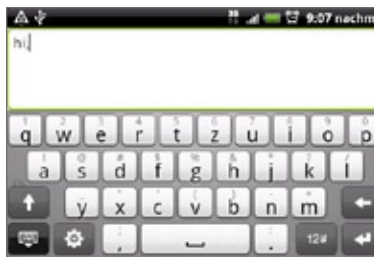

- Sie müssen die Option **Ausrichtung** unter **STARTSEITE > MENÜ > Einstellungen > Töne & Display** aktivieren, damit sich die Tastaturlayout-Ausrichtung automatisch ändert.
- Das Querformat für die Tastatur wird nicht von allen Anwendungen unterstützt.

### Ändern des Display-Tastatur-Layouts

Sie können unter drei verschiedenen Tastatur-Layouts wählen. So ändern Sie das Tastatur-Layout:

1. Tippen Sie auf der Display-Tastatur auf .
2. Tippen Sie auf **Tastaturarten** und wählen Sie anschließend das von Ihnen bevorzugte Tastaturlayout aus. Sie können Folgendes auswählen:
  - **QWERTZ**. Dieses Layout ist dem Tastaturlayout eines Desktop Computers sehr ähnlich. Dies ist das Standard Tastatur-Layout.
  - **Telefontastatur**. Dieses Layout entspricht der herkömmlichen Telefontastatur eines Mobiltelefons.
  - **Kompaktes QWERTZ**. Dieses Layout bietet zwei Buchstaben auf jeder Taste. Die Tasten sind etwas größer als im QWERTZ-Layout.



## Text eingeben

Verwenden Sie die folgenden Tasten zur Eingabe von Text mit der Display-Tastatur:



Drücken Sie Tasten mit grauen Zeichen oben etwas länger, wenn Sie Ziffern, Symbole oder Akzente eingeben möchten. Das graue auf der Taste angezeigte Zeichen wird eingefügt, wenn Sie die Taste länger drücken. Mit einigen Tasten können mehrere Zeichen oder Akzente eingeben werden.



Dies ist die Umschalttaste. Tippen Sie hier, um einen Großbuchstaben einzugeben. Der nächste eingegebene Buchstabe wird dann großgeschrieben. Tippen Sie zweimal, um die Großschreibung zu aktivieren.



Tippen Sie hier, um zur Zahlen- und Symboltastatur zu wechseln.



Dies ist die Eingabe-Taste. Tippen Sie hier, um mit einer neuen Zeile zu beginnen.



Dies ist die Zurück-Taste. Tippen Sie hier, um das zuletzt eingebende Zeichen zu löschen.



Tippen Sie hier, um die Display-Tastatur auszublenden.



Tippen Sie hier, um das Menü Fingereingabeeinstellungen zum Ändern der Tastaturart, Aktivieren oder Deaktivieren des Vorhersage-Modus mit der QWERTZ-Tastatur und Anpassen anderer Eingabeeinstellungen zu öffnen.



Tippen Sie auf diese Taste, um zwischen den Modi Mehrfachtippen und XT9 zu wechseln, wenn Sie das Tastaturlayout Kompaktes QWERTZ oder Telefontastatur verwenden. Weitere Informationen finden Sie unter "Eingabe von Wörtern mit Wortvorhersage" weiter unten.

## Eingabe von Wörtern mit Wortvorhersage

Die Display-Tastatur verfügt über eine Wortvorhersage, die Ihnen bei der schnellen und korrekten Eingabe von Text behilflich sein kann. Die Eingabe mit Wortvorhersage ist standardmäßig aktiviert. Während Sie tippen, werden Ihnen Wortvorschläge angezeigt.

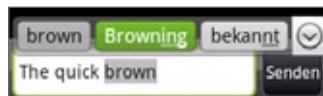

Zur Eingabe eines Wortes im Vorhersagemodus können Sie Folgendes machen:

- Wenn Sie das gewünschte Wort grün oder orange hervorgehoben sehen, können Sie einfach auf die Leertaste tippen, um das Wort in Ihren Text einzufügen.
- Wenn Sie das gewünschte Wort bereits unter den Vorschlägen sehen bevor Sie das ganze Wort getippt haben, tippen Sie auf das Wort, um es in Ihren Text einzufügen.
- Falls rechts neben der Vorschlagsliste ein Pfeil angezeigt wird, tippen Sie auf den Pfeil, um weitere Vorschläge anzuzeigen.

## Hinzufügen eines Wortes zum Vorhersagetext-Wörterbuch

Ihr Telefon verfügt über eine Wörterliste für die Vorhersage von Textvorschlägen. Sie müssen manchmal ein Wort zum Vorhersagetext-Wörterbuch hinzufügen, zum Beispiel einen Namen oder einen speziellen technischen Begriff.

Bei der Eingabe von Text mit dem QWERTZ Tastatur-Layout wird ein Wort nach dem Antippen automatisch ins Vorhersagetext-Wörterbuch aufgenommen, wenn es vorher nicht im Wörterbuch gestanden hat.

Sie können ein Wort zudem manuell zur Liste hinzufügen:

1. Tippen Sie auf der Display-Tastatur auf .
2. Tippen Sie auf **Wörterbuch des Nutzers**.
3. Tippen Sie **Neu hinzufügen**.
4. Geben Sie das hinzuzufügende Wort ein und drücken Sie anschließend auf **OK**.

## Ein Wort im Wörterbuch des Benutzers bearbeiten oder löschen

Sie können Wörter, die Sie zuvor zum Vorhersagetext-Wörterbuch hinzugefügt haben, bearbeiten oder löschen.

1. Tippen Sie auf der Display-Tastatur auf .
2. Tippen Sie auf **Wörterbuch des Nutzers**.
  - Tippen Sie auf das Wort, das Sie bearbeiten möchten.
  - Um ein Wort zu löschen, tippen Sie auf das **X** Symbol rechts neben dem Wort.

# Anpassen der Fingereingabeeinstellungen

---

Öffnen Sie die Fingereingabeeinstellungen auf eine der folgenden Weisen:

- Tippen Sie in einem beliebigen Tastaturlayout auf , um die Touch Input-Einstellungen zu öffnen.
- Drücken Sie auf der Startseite auf MENÜ und tippen Sie anschließend auf **Einstellungen** > **Sprache & Tastatur** > **Fingereingabe**.

## Fingereingabeeinstellungen

### Tastaturarten

Tippen Sie dies an, um das Tastaturlayout auszuwählen, das Sie verwenden möchten. Sie können unter QWERTZ, Telefontastatur und Kompaktes QWERTZ auswählen.

### Tastatursprache

Tippen Sie dies an, um das Sprachenlayout für die Tastatur auszuwählen.

### Texteingabe

Tippen Sie dies an, um die Texteingabeoptionen festzulegen, die Tastatur zu kalibrieren und einen Ton und/oder Vibration als Feedback bei Tastendruck zu aktivieren. Unter "Texteingabe" unten finden Sie weitere Einzelheiten.

### Anleitung

Mit dieser interaktiven Anleitung lernen Sie die Benutzung der Displaytastatur.

### Wörterbuch des Nutzers

Hinzufügen, Bearbeiten oder Entfernen von Wörtern des Vorhersagetext-Wörterbuchs. Weitere Informationen finden Sie unter "Eingabe von Wörtern mit Wortvorhersage" in diesem Kapitel.

## Texteingabe

### QWERTZ

#### Vorhersage

Hiermit können Sie die Wortvorhersage aktivieren, die Ihnen eine Liste mit Wörtern anzeigt, welche Buchstaben der Tasten oder benachbarter Tasten enthalten, die Sie bisher gedrückt haben.

#### Rechtschreibkorrektur

Hiermit können Sie Schreibfehler korrigieren, indem Sie eine Auswahl aus einer Liste mit möglichen Wörtern treffen, die die Buchstaben der angetippten Tasten und benachbarter Tasten enthalten.

### Telefontastatur & Kompaktes QWERTZ

#### Rechtschreibkorrektur

Hiermit können Sie Schreibfehler korrigieren, indem Sie eine Auswahl aus einer Liste mit möglichen Wörtern treffen, die die Buchstaben der angetippten Tasten und benachbarter Tasten enthalten.

### Wortvervollständigung

Wenn Sie Kompaktes QWERTZ oder Telefontastatur verwenden, können Sie aus einer Liste mit möglichen Wortkombinationen auswählen, welche auf den Buchstaben der angetippten Tasten basieren.

### Weitere Einstellungen

#### Tastaturton

Wählen Sie dies, um einen Klickton auszulösen, wenn Sie auf eine Taste der Tastatur tippen.

#### Beim Tippen vibrieren

Wählen Sie dies, um eine Vibration auszulösen, wenn Sie auf eine Taste der Tastatur tippen.

### Fingerberührungs-Genauigkeit

#### Kalibrierungswerkzeug

Tippen Sie auf dies, um die Berührungsgenauigkeit für die Tastatur neu zu kalibrieren. Kalibrieren Sie die Tastatur neu, wenn die Displaytasten nicht mehr genau auf das Antippen reagieren.

#### Kalibrierung zurücksetzen

Tippen Sie auf dies, um die Kalibrierung auf die Standardeinstellung ab Werk zurückzusetzen.

# Nachrichten

## Über Nachrichten

---

Mit **Nachrichten** können Sie Textnachrichten (SMS) und Multimedienachrichten (MMS) verfassen und anderen Mobiltelefonen zusenden.

Um Ihren Nachrichteneingang zu öffnen, drücken Sie auf STARTSEITE und tippen Sie anschließend auf  > **Nachrichten**.

Falls die Nachrichtenliste nicht in das Fenster passt, können Sie nach unten rollen, um weitere Nachrichten anzuzeigen, indem Sie mit Ihrem Finger über das Display streichen oder den optischen Trackball verwenden.



- 
- 1 Text in Fettdruck kennzeichnet ungelesene Nachrichten in diesem Thread.
  - 2 Tippen Sie hier, um die Nachricht oder den Nachrichten-Thread zu öffnen und die Text- oder Bildnachricht zu lesen.
- 

## Senden von Text- und Multimedienachrichten

Senden Sie Kurzmitteilungen (SMS) und Multimedienachrichten (MMS) an andere Mobiltelefone. Wenn Sie die Anzahl von Zeichen für eine einzelne SMS überschreiten, wird die SMS als eine einzelne Nachricht ausgeliefert, es werden aber Gebühren für mehr als eine Nachricht berechnet. Es handelt sich dabei um aneinandergehängte Nachrichten.

Multimedienachrichten können Text und ein Bild, eine Sprachaufnahme, eine Audio- oder Videodatei, eine Diashow, eine Kontaktkarte (vCard) oder einen Termin (vCalendar) enthalten.



Die Anwendung SMS/MMS konvertiert eine Textnachricht automatisch in eine Multimedienachricht, wenn Sie eine E-Mail-Adresse in das Feld An eingeben, einen Betreff für die Nachricht schreiben, ein Element anhängen oder eine sehr lange Nachricht verfassen.

### Senden einer Textnachricht

1. Drücken Sie auf STARTSEITE und tippen Sie anschließend auf  > **Nachrichten**.
2. Tippen Sie im Fenster Alle Nachrichten auf **Nachricht verfassen**. Das Schreiben-Fenster wird geöffnet.
3. Geben Sie einen oder mehrere Empfänger ein. Sie können:
  - Telefonnummern direkt ins An Feld eingeben. Wenn Sie die Nachricht an mehrere Telefonnummern senden, trennen Sie die Telefonnummern mit einem Komma. Bei der Eingabe der Informationen werden passende Telefonnummern aus Ihrer Kontaktliste angezeigt. Tippen Sie auf eine Übereinstimmung, um diese Nummer oder Adresse direkt einzugeben.

- Tippen Sie auf das  Symbol und wählen Sie anschließend die Telefonnummer des Kontakts, an den Sie die Nachricht senden möchten. Sie können auch Kontaktgruppen als Empfänger auswählen.  
Tippen Sie nach der Auswahl aller Nachrichtempänger auf **Fertig**.
4. Tippen Sie auf das Textfeld mit dem Text "Zum Verfassen tippen" und beginnen Sie anschließend mit dem Schreiben der Nachricht.

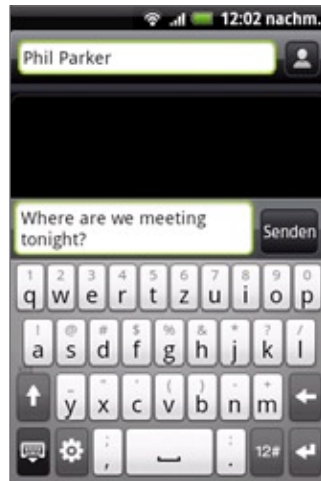



5. Wenn Sie damit fertig sind, tippen Sie auf **Senden**, um die SMS abzusenden.



Um Zustellberichte zu erhalten und so zu erfahren, ob SMS empfangen wurden, drücken Sie im Fenster Alle Nachrichten auf **MENÜ** und tippen Sie anschließend auf **Einstellungen**. Wählen Sie im Abschnitt SMS-Einstellungen die Option **Zustellbestätigungen**.

### Senden einer Multimedienachricht (MMS)

1. Drücken Sie auf **STARTSEITE** und tippen Sie anschließend auf  > **Nachrichten**.
2. Tippen Sie im Fenster Alle Nachrichten auf **Nachricht verfassen**. Das Schreiben-Fenster wird geöffnet.
3. Geben Sie einen oder mehrere Empfänger ein. Sie können:
  - Telefonnummern oder E-Mail Adressen direkt ins An Feld eingeben. Wenn Sie die Nachricht an mehrere Telefonnummern senden, trennen Sie die Telefonnummern oder E-Mail Adressen mit einem Komma.  
Bei der Eingabe der Informationen werden passende Telefonnummern oder Adressen aus Ihrer Kontaktliste angezeigt. Tippen Sie auf eine Übereinstimmung, um diese Nummer oder Adresse direkt einzugeben.
  - Tippen Sie auf das  Symbol und wählen Sie anschließend die Kontakte, an die Sie die Nachricht senden möchten. Sie können auch Kontaktgruppen als Empfänger auswählen. Tippen Sie nach der Auswahl aller Nachrichtempänger auf **Fertig**.





Sie können eine Betreffszeile hinzufügen, indem Sie auf **MENÜ** drücken und anschließend **Betreff hinzufügen** antippen.

4. Tippen Sie auf das Textfeld mit dem Text "Zum Verfassen tippen" und beginnen Sie anschließend mit dem Schreiben der Nachricht.
5. Drücken Sie auf **MENÜ** und tippen Sie anschließend auf **Anhängen**.

6. Wählen Sie im Anhang-Fenster unter folgenden Dateianlagen aus:

- **Bild.** Wählen Sie **Kamera**, um ein Foto aufzunehmen und anzuhängen oder **Bilder**, um ein Foto von Ihrer Speicherkarte anzuhängen.
- **Video.** Wählen Sie **Camcorder**, um ein Video aufzunehmen und zu speichern oder **Videos**, um ein Video von Ihrer Speicherkarte anzuhängen.
- **Audio.** Wählen Sie **Sprachrekorder**, um eine Sprachaufnahme anzufertigen oder **Musik & sounds**, um eine Musikdatei oder eine Sprachaufnahme von Ihrer Speicherkarte anzuhängen.
- **Ort.** Sie können Standortinformationen anhängen. Senden Sie Ihren aktuellen Standort (GPS muss eingeschaltet sein), einen in Footprints gespeicherten Standort oder einen Standort, den Sie auf der Karte auswählen. Weitere Informationen über GPS, Maps und Footprints finden Sie im Kapitel Maps und Standort.
- **Kontakt (vCard).** Wählen Sie einen Kontakt von Ihrem Telefon und wählen Sie anschließend, welche Kontaktinformationen Sie anhängen möchten.
- **Termin (vCalendar).** Wählen Sie den Termin, den Sie anhängen möchten.
- **Diashow.** Öffnet das Fenster Diashow bearbeiten. Tippen Sie auf **Dia hinzufügen**, um ein neues Dia zu erstellen. Tippen Sie auf das erstellte Dia (z.B. Dia 1), tippen Sie auf **Bild einfügen** und wählen Sie anschließend das Bild aus, das Sie dem Dia hinzufügen möchten. Sie können auch zum Textfeld wechseln und eine Bildunterschrift für das Bild eingeben. Wenn Sie damit fertig sind, tippen Sie auf **Fertig**, um die Diashow der Nachricht anzuhängen.



- Wenn Sie mehrere Dias bearbeiten, tippen Sie auf , um das nächste Dia zu bearbeiten. Tippen Sie auf , um zum vorherigen Dia zurückzugelangen.
- Drücken Sie während der Bearbeitung der Diashow auf **MENÜ**, um eine Vorschau auf die Diashow anzuzeigen, Musik oder Video einem Dia hinzuzufügen, ein Dia zu entfernen usw.

7. Nachdem Sie die Multimedienachricht erstellt haben, tippen Sie auf **Senden**.



Um Zustellberichte zu erhalten und so zu erfahren, ob Multimedienachrichten empfangen wurden, drücken Sie im Fenster Alle Nachrichten auf **MENÜ** und tippen Sie anschließend auf **Einstellungen**. Wählen Sie die Option **Zustellbestätigungen** unter dem Abschnitt MMS-Einstellungen.

## Speichern und Fortsetzen eines Entwurfs

Während Sie eine SMS oder MMS erstellen, drücken Sie auf ZURÜCK, um die Nachricht automatisch als einen Entwurf zu speichern. Um mit dem Erstellen der Nachricht fortzufahren:



1. Drücken Sie im Fenster Alle Nachrichten auf MENÜ und tippen Sie anschließend auf **Entwürfe**.
2. Tippen Sie auf die Nachricht, um mit der Bearbeitung fortzufahren.
3. Wenn Sie die Bearbeitung der Nachricht beendet haben, tippen Sie auf **Senden**.

## Benachrichtigungen über neue Nachrichten

---

Abhängig von Ihren Benachrichtigungseinstellungen, spielt das Telefon einen Klingelton ab, vibriert oder zeigt die Nachricht kurz in der Statusleiste an, wenn Sie eine neue Text- oder Multimediane Nachricht empfangen. Wenn Sie die Benachrichtigung für Text- und Multimediane Nachrichten ändern möchten, lesen Sie "Einstellen der Optionen für SMS und MMS" weiter unten in diesem Kapitel.



Ein Symbol für eine neue Nachricht  wird ebenfalls im Benachrichtigungsbereich der Statusleiste angezeigt, um Sie auf eine neue Text- oder Multimediane Nachricht hinzuweisen. Das Symbol der Anwendung **Nachrichten** (sofern es auf der Startseite zu sehen ist) zeigt auch die Anzahl neuer Nachrichten an .

Um die Nachricht zu öffnen, drücken Sie etwas länger auf die Statusleiste und streichen Sie anschließend die Statusleiste nach unten, um das Benachrichtigungsfenster anzuzeigen. Tippen Sie auf die neue Nachricht, um sie zu öffnen und zu lesen. Weitere Informationen über das Lesen und Beantworten von Nachrichten finden Sie unter "Verwalten von Nachrichtenthreads" in diesem Kapitel.



# WAP-Push-Nachrichten

---

WAP-Push-Nachrichten enthalten einen Weblink. Über den Link wird häufig eine Datei heruntergeladen, die Sie angefordert haben, zum Beispiel einen Klingelton.

Wenn Sie eine WAP-Push-Nachricht erhalten, wird ein Benachrichtigungssymbol  auf der Statusleiste angezeigt.

## Öffnen des Links in einer WAP-Push-Nachricht

1. Drücken Sie etwas länger auf die Statusleiste und streichen Sie anschließend die Statusleiste nach unten, um das Benachrichtigungsfenster anzuzeigen.
2. Tippen Sie auf die neue Nachricht.
3. Tippen Sie auf **Website besuchen**.

## Anzeige aller WAP-Push-Nachrichten

1. Drücken Sie auf STARTSEITE und tippen Sie anschließend auf  > Nachrichten.
2. Drücken Sie auf MENÜ und tippen Sie anschließend auf **Push-Nachrichten**.

## Verwalten von Nachrichten-Threads

SMS und MMS, die zu einem Kontakt (oder einer Nummer) gesendet bzw. von einem Kontakt (oder einer Nummer) empfangen werden, werden in Nachrichten-Threads im Fenster Alle Nachrichten angeordnet. Anhand dieser Nachrichten-Threads können Sie die mit einem Kontakt ausgetauschten Nachrichten (wie in einem Chat-Programm) auf dem Display anzeigen.

### Eine Textnachricht lesen

Gehen Sie auf eine der folgenden Weisen vor:

- Tippen Sie im Fenster Alle Nachrichten auf die SMS oder den Nachrichten-Thread die/den Sie öffnen und lesen möchten.
- Wenn Sie eine Benachrichtigung über eine neue Nachricht erhalten, drücken Sie etwas länger auf Statusleiste und streichen Sie anschließend die Statusleiste nach unten, um das Nachrichtenfenster zu öffnen. Tippen Sie auf die neue Nachricht, um sie zu öffnen und zu lesen.

Um von einem SMS-Thread zum Fenster Alle Nachrichten zurückzugelangen, drücken Sie auf MENÜ und tippen Sie anschließend auf **Alle Nachrichten**.



- Um die Einzelheiten einer bestimmten Nachricht anzuzeigen, drücken Sie im Nachrichten-Thread etwas länger auf die Nachricht. Wenn das Optionsmenü erscheint, tippen Sie auf **Nachrichtendetails anzeigen**.
- Wenn eine Nachricht einen Link zu einer Webseite enthält, tippen Sie auf die Nachricht und dann auf diesen Link, um die Webseite im Browser zu öffnen.
- Wenn eine Nachricht eine Telefonnummer enthält, tippen Sie auf die Nachricht und dann auf diese Telefonnummer, um die Nummer zu wählen oder zu Ihren Kontakten hinzuzufügen.

### Anzeige einer Multimedianaachricht

1. Drücken Sie auf STARTSEITE und tippen Sie anschließend auf  > **Nachrichten**.
2. Tippen Sie im Fenster Alle Nachrichten auf die MMS oder den Nachrichten-Thread die/den Sie öffnen und lesen möchten.
3. Tippen Sie auf den Anhang, um ihn zu öffnen.  
Falls der Anhang ein vCard Kontakt ist, wird er in die Kontaktliste Ihres Telefons importiert. Weitere Informationen über Kontakte finden Sie im Kapitel Kontakte.  
Falls der Anhang eine vCalendar Datei ist, wählen Sie den Kalender, in dem Sie den Termin speichern möchten. Weitere Informationen über die Verwendung des Kalenders finden Sie im Kapitel Kalender.
4. Um den Anhang auf der Speicherkarte zu speichern, tippen Sie auf **[Typ von Anlage] speichern** im Optionsmenü.



- Wenn **Automatisch abrufen** in den MMS-Einstellungen deaktiviert ist, wird nur die Kopfzeile der Nachricht heruntergeladen. Wenn Sie die gesamte Nachricht herunterladen möchten, tippen Sie auf die Taste **Herunterladen** auf der rechten Seite der Nachricht. Weitere Einzelheiten finden Sie unter "Einstellen der Optionen für SMS und MMS" weiter unten in diesem Kapitel.
- Wenn Sie sich Sorgen um die Größe des Downloads machen, prüfen Sie die Größe der MMS, bevor Sie sie herunterladen.

### Einer Text- oder Multimedianaachricht antworten

1. Drücken Sie auf STARTSEITE und tippen Sie anschließend auf  > **Nachrichten**.
2. Tippen Sie im Fenster Alle Nachrichten auf einen SMS- oder MMS-Thread, um ihn zu öffnen.

3. Tippen Sie auf das Textfeld unten im Fenster, geben Sie die Antwortnachricht ein und tippen Sie anschließend auf **Senden**.



Wenn Sie einer SMS mit einer MMS antworten möchten, öffnen Sie die Textnachricht, drücken Sie auf **MENÜ** und tippen Sie anschließend auf **Mehr > Betreff hinzufügen** oder **Anhängen**. Die SMS wird automatisch in eine MMS konvertiert.

## Eine Nachricht vor der Löschung schützen

Sie können eine Nachricht sperren, so dass sie nicht gelöscht wird, selbst wenn Sie die anderen Nachrichten im Thread löschen.

1. Drücken Sie auf **STARTSEITE** und tippen Sie anschließend auf  > **Nachrichten**.
2. Tippen Sie im Fenster **Alle Nachrichten** auf einen Nachrichten-Thread.
3. Drücken Sie etwas länger auf die Nachricht, die Sie sperren möchten.
4. Tippen Sie auf **Nachricht sperren** im Optionsmenü.

Ein Schlosssymbol  wird rechts neben der Nachricht angezeigt.

## Einen Nachrichten-Thread löschen

1. Drücken Sie auf **STARTSEITE** und tippen Sie anschließend auf  > **Nachrichten**.
2. Tippen Sie im Fenster **Alle Nachrichten** auf den Nachrichten-Thread, den Sie löschen möchten.
3. Drücken Sie auf **MENÜ** und tippen Sie anschließend auf **Löschen**.
4. Tippen Sie bei der Aufforderung zur Bestätigung auf **OK**.



Alle gesperrten Nachrichten im Thread werden nicht gelöscht, bevor Sie nicht das Kästchen **Gesperrte Nachrichten löschen** markiert haben.

## Mehrere Nachrichten-Threads löschen

1. Drücken Sie auf **STARTSEITE** und tippen Sie anschließend auf  > **Nachrichten**.
2. Drücken Sie im Fenster **Alle Nachrichten** auf **MENÜ** und tippen Sie anschließend auf **Löschen**.
3. Wählen Sie alle Nachrichten-Threads aus, die Sie löschen möchten.
4. Tippen Sie auf **Löschen**. Gesperrte Nachrichten werden nicht gelöscht.

## Eine einzelne Nachricht löschen

1. Drücken Sie während der Anzeige eines Nachrichten-Threads etwas länger auf die Nachricht, die Sie löschen möchten.
2. Wenn die Nachricht gesperrt ist, tippen Sie auf **Nachricht entsperren** im Optionsmenü und drücken Sie anschließend etwas länger auf die Nachricht, um das Optionsmenü wieder anzuzeigen.
3. Tippen Sie auf **Nachricht löschen** im Optionsmenü.
4. Tippen Sie bei der Aufforderung zur Bestätigung auf **OK**.

## Anzeige von Kontaktdetails und Kommunikation mit einem Kontakt

Wenn Sie eine Nachricht von jemanden in Ihrer Kontaktliste erhalten haben, können Sie auf das Foto oder Symbol des Kontakts im Nachrichten-Thread tippen, um ein Optionsmenü anzuzeigen. Abhängig von den gespeicherten Kontaktinformationen, können Sie die Kontaktdetails anzeigen, den Kontakt anrufen, eine E-Mail an den Kontakt senden und weiteres.

## Einstellen der Optionen für SMS und MMS

---

Drücken Sie auf STARTSEITE und tippen Sie anschließend auf  > **Nachrichten**. Drücken Sie in der Nachrichtenliste auf MENÜ und tippen Sie anschließend auf **Einstellungen**, um die Optionen für SMS und MMS zu ändern. Sie können folgende Einstellungen vornehmen:

### Speichereinstellungen

#### Alte Nachrichten löschen

Wählen Sie diese Option, um automatisch ältere Nachrichten zu löschen, wenn die Limits erreicht wurden. Gesperrte Nachrichten werden nicht gelöscht. Weitere Informationen über das Sperren von Nachrichten finden Sie unter "Eine Nachricht vor der Löschung schützen" in diesem Kapitel.

#### SMS-Limit

Wählen Sie die maximale Anzahl von SMS, die in jedem Nachrichten-Thread gespeichert werden (dies schließt gesperrte Nachrichten nicht mit ein).

#### MMS-Limit

Wählen Sie die maximale Anzahl von MMS, die in jedem Nachrichten-Thread gespeichert werden (dies schließt gesperrte Nachrichten nicht mit ein).

### SMS-Einstellungen

#### Zustellbestätigungen

Wählen Sie diese Option, um einen Bericht über den Auslieferungsstatus der Nachricht zu empfangen.

#### Dienst-Center

Zeigt die verwendete Nummer für das Nachrichten-Dienst-Center an. Tippen Sie hier, um die Nummer zu ändern. Es ist ratsam, die Nummer hier nicht zu ändern, da es dabei zu Problemen beim Empfangen und Senden von Nachrichten kommen könnte.

#### Nachrichten auf SIM-Karte

Tippen Sie hier, um die SMS anzuzeigen, die auf der SIM-Karte gespeichert sind. Sie können diese Nachrichten auch löschen oder in den Telefonspeicher kopieren.

### MMS-Einstellungen

#### Zustellbestätigungen

Wählen Sie diese Option, um einen Bericht über den Auslieferungsstatus der Nachricht zu empfangen.

### **Lesebestätigungen**

Wählen Sie diese Option, wenn Sie einen Bericht empfangen möchten, indem Sie erfahren, ob der Empfänger die Nachricht gelesen oder ungelesen gelöscht hat.

### **Automatisch abrufen**

Wählen Sie diese Option, um automatisch alle MMS komplett abzurufen. Wenn dies ausgewählt ist, wird die Kopfzeile der MMS sowie der Hauptteil der Nachricht und ihre Anlagen automatisch zum Telefon heruntergeladen. Wenn Sie diese Option deaktivieren, wird nur die Kopfzeile der MMS abgerufen und in der Nachrichtenliste angezeigt.

### **Automatisch abrufen während Roaming**

Wählen Sie diese Option, um automatisch alle MMS-Nachrichten komplett abzurufen, während die Roamingfunktion aktiv ist. Hierbei können möglicherweise erhebliche Telefongebühren anfallen.

### **Prioritätseinstellung**

Stellen Sie die Priorität der gesendeten MMS ein.

### **Maximale Nachrichtengröße**

Stellen Sie die maximale Dateigröße für eine MMS ein. Die MMS wird nicht gesendet, wenn ihre Größe die hier eingestellte Dateigröße überschreitet.

## **Empfangene Nachrichten**

### **Empfangsbenachrichtigung**

Wählen Sie diese Option, wenn Sie möchten, dass eine Benachrichtigung in der Statusleiste angezeigt wird, sobald eine neue MMS eingeht.

### **Benachrichtigungston abspielen**

Wählen Sie diese Option, wenn Sie möchten, dass das Telefon beim Erhalt einer neuen Nachricht klingelt.

### **Benachrichtigungston**

Wählen Sie einen Klingelton aus, der nur für neue Text- und Multimediamessages verwendet wird. Der Klingelton wird kurz nach der Auswahl abgespielt.

### **Vibrieren**

Wählen Sie diese Option, wenn Sie möchten, dass das Telefon vibriert, sobald eine neue SMS oder MMS eingeht.

## **Gesendete Nachrichten**

### **Sendebenachrichtigung**

Wählen Sie diese Option, wenn Sie eine Benachrichtigung in der Statusleiste erhalten möchten, wenn eine Nachricht erfolgreich gesendet wurde.

### **Fehlerbenachrichtigung**

Wählen Sie diese Option, wenn Sie eine Benachrichtigung in der Statusleiste erhalten möchten, wenn eine Nachricht nicht erfolgreich gesendet wurde.

### **Benachrichtigungston abspielen**

Wählen Sie diese Option, wenn Sie möchten, dass das Telefon klingelt, wenn eine Sende- oder Fehlerbenachrichtigung erhalten wird.

### **Benachrichtigungston**

Wählen Sie einen Klingelton aus, der nur für Sende- oder Fehlerbenachrichtigungen verwendet wird. Der Klingelton wird kurz nach der Auswahl abgespielt.

### **Vibrieren**

Wählen Sie diese Option, wenn Sie möchten, dass das Telefon vibriert, sobald eine neue SMS oder MMS eingeht.

## **Hinzufügen des Nachrichten-Widgets**

---

Fügen Sie das Nachrichten-Widget hinzu, damit Sie auf der Startseite Ihre Nachrichten lesen können. Unter "Ein Widget zu Ihrer Startseite hinzufügen" im Kapitel Persönliche Gestaltung erfahren Sie mehr über das Hinzufügen von Widgets.

# Konten und Synchronisierung

## Synchronisierung mit Online-Konten

---

Das Telefon kann mit Ihren Google™- und Microsoft® Exchange ActiveSync®-Konten sowie mit beliebten Onlinediensten wie z. B. Facebook®, Twitter™ und Flickr™ Daten synchronisieren und von dort aus Updates empfangen.

Unter anderem können folgende Arten von Daten synchronisiert werden:

- Google Mail und Exchange ActiveSync-E-Mail.
- Google- und Exchange ActiveSync-Kontakte sowie Kontaktinformationen von Facebook-Freunden. Weitere Informationen über Kontakte finden Sie im Kapitel Kontakte.
- Kalendertermine von Ihrem primären Google-Konto und von Exchange ActiveSync. Weitere Informationen über die Verwendung des Kalenders finden Sie im Kapitel Kalender.
- Status-Updates und Links, die Freunde und Sie selbst auf sozialen Netzwerken wie Facebook und Twitter teilen. Weitere Einzelheiten finden Sie im Kapitel Soziale Netzwerke.
- Nach Flickr und Facebook hochgeladene Fotos. Weitere Informationen zur Anzeige von Fotos finden Sie im Kapitel Fotos.

### Hinzufügen eines Sozialnetzwerkkontos

Sie können eine Synchronisierung mit Ihren Konten bei beliebten Online-Diensten wie Facebook, Twitter und Flickr durchführen.

1. Drücken Sie auf **STARTSEITE > MENÜ** und tippen Sie anschließend auf **Einstellungen > Konten & Synchronisierung**.
2. Tippen Sie auf **Konto hinzufügen** und anschließend auf die Art des Kontos, das Sie hinzufügen möchten.
3. Folgen Sie den Anweisungen auf dem Display, um die Kontoinformationen einzugeben.

Wenn Sie damit fertig sind, wird das Konto der Liste im Fenster **Konten & Synchronisierung** hinzugefügt. Je nachdem, wie Sie das Konto konfiguriert haben, beginnt dann möglicherweise bereits die Synchronisierung neuer Daten mit dem Telefon.

### Synchronisierung mit einem Google-Konto

Wenn Sie sich bei Ihrem Google-Konto anmelden, können Sie Google Mail und Google-Kontakte und -Kalender zwischen dem Telefon und dem Web synchronisieren. Sie müssen sich auch bei einem Google-Konto anmelden, um Google-Anwendungen wie z. B. Google Talk™ und Android Market nutzen zu können.

Sie können auf dem Telefon mehr als ein Google-Konto hinzufügen. Für weitere Google-Konten können allerdings nur Google Mail und Google-Kontakte synchronisiert werden. Andere Google-Dienste nutzen das zuerst hinzugefügte Google-Konto.

1. Drücken Sie auf **STARTSEITE > MENÜ** und tippen Sie anschließend auf **Einstellungen > Konten & Synchronisierung**.
2. Tippen Sie auf **Konto hinzufügen > Google**.
3. Folgen Sie den Anweisungen auf dem Display, um sich bei einem Konto anzumelden oder ein neues Konto zu erstellen.

## Synchronisierung mit einem Microsoft Exchange ActiveSync-Konto

Sie können nur ein Microsoft Exchange ActiveSync-Konto auf dem Telefon hinzufügen. Die Synchronisierung ist mit Microsoft Exchange Server 2003 Service Pack 2 (SP2) oder einer neueren Version möglich.

1. Drücken Sie auf **STARTSEITE > MENÜ** und tippen Sie anschließend auf **Einstellungen > Konten & Synchronisierung**.
2. Tippen Sie auf **Konto hinzufügen > Exchange ActiveSync**.
3. Geben Sie die Informationen des Exchange ActiveSync-Kontos ein und tippen Sie anschließend auf **Weiter**.



Der Exchange Server Ihrer Firma muss die Autoerkennung für das Telefon unterstützen, um das Exchange ActiveSync-Konto automatisch einrichten zu können. Wenn der Exchange Server Ihrer Firma keine Autoerkennung unterstützt, müssen Sie die Exchange Server-Einstellungen nach Tippen auf **Weiter** eingeben. Erkundigen Sie sich beim Administrator des Exchange Servers nach Einzelheiten.

4. Wählen Sie die Daten aus, die Sie synchronisieren möchten, und tippen Sie anschließend auf **Einrichtung beenden**.

## Verwaltung von Konten

### Änderung allgemeiner Synchronisierungseinstellungen

1. Drücken Sie auf **STARTSEITE > MENÜ** und tippen Sie anschließend auf **Einstellungen > Konten & Synchronisierung**.
2. Aktivieren oder deaktivieren Sie folgende Optionen:
  - **Hintergrunddaten.** Wenn diese Option aktiviert ist, können Anwendungen Online-Konto-Informationen selbst dann senden und empfangen, wenn Sie sie nicht gerade verwenden.
  - **Automatische Synchronisierung.** Wenn diese Option aktiviert ist, können Anwendungen den in den Kontoeinstellungen definierten Synchronisierungszeitplan nutzen. Ist die Option deaktiviert, müssen Sie Kontos manuell synchronisieren. Unter "Manuelles Synchronisieren eines Kontos" weiter unten erfahren Sie, wie Sie dabei vorgehen können.

### Änderung von Kontoeinstellungen

Sie können Einstellungen, z. B. die Häufigkeit der Synchronisierung, die Art der synchronisierten Daten, die Art der empfangenen Benachrichtigung und die Art und Weise, wie die Kontoinformationen angezeigt werden, ändern.

1. Drücken Sie auf **STARTSEITE > MENÜ** und tippen Sie anschließend auf **Einstellungen > Konten & Synchronisierung**.
2. Tippen Sie auf das Konto, das Sie bearbeiten möchten.
3. Bearbeiten Sie die Kontoeinstellungen.

### Manuelles Synchronisieren eines Kontos

1. Drücken Sie auf **STARTSEITE > MENÜ** und tippen Sie anschließend auf **Einstellungen > Konten & Synchronisierung**.
2. Tippen Sie auf das Konto, das Sie synchronisieren möchten.
3. Tippen Sie auf **Jetzt synchronisieren**.



## Entfernen eines Kontos

Sie können ein Konto entfernen, um es und alle damit verbundenen Informationen, z. B. Nachrichten, Kontakte oder Einstellungen auf dem Telefon zu löschen. Wenn Sie ein Konto entfernen, werden die Informationen beim Online-Dienst nicht gelöscht.



Sie können einige Konten, z. B. das erste Google-Konto, bei dem Sie sich auf dem Telefon angemeldet haben, nicht entfernen, es sei denn, Sie löschen alle persönlichen Daten mit einer Hardware-Zurücksetzung. Weitere Informationen hierzu finden Sie unter "Durchführen einer Hardware-Zurücksetzung" im Kapitel **Sichern, Aktualisieren und Zurücksetzen**.

1. Drücken Sie auf **STARTSEITE > MENÜ** und tippen Sie anschließend auf **Einstellungen > Konten & Synchronisierung**.
2. Tippen Sie auf das Konto, das Sie entfernen möchten.
3. Tippen Sie auf **Konto entfernen** und bestätigen Sie dann, dass Sie das Konto entfernen möchten.

## Verwendung von HTC Sync

---

Verwenden Sie Microsoft Outlook oder Outlook Express auf Ihrem Computer? Mit **HTC Sync** können Sie Ihre Outlook-Kontakte und -Kalender oder Ihre Outlook Express-Kontakte mit Ihrem Telefon synchronisieren. Bevor Sie das Telefon auf die Standardeinstellungen zurücksetzen oder ein Software (ROM)-Upgrade durchführen, können Sie mit HTC Sync diese Daten auch vom Telefon auf einen Computer kopieren, um sie dort zu sichern.

Sie benötigen Folgendes, um HTC Sync auf einem Computer zu installieren, einzurichten und zu verwenden:

1. Verwenden Sie für die Installation das HTC Sync-Installationsprogramm, das auf der microSD-Karte beigelegt ist. Die Schritte für die Installation finden Sie unter "Installation des HTC Sync-Programmes, das mit der microSD-Karte geliefert wird".  
 Sie können HTC Sync auch von der HTC-Support-Website aus herunterladen. Unter "Herunterladen des neuesten HTC Sync-Upgrades" finden Sie weitere Informationen.
2. Schließen Sie das Telefon mit dem mitgelieferten USB-Kabel an den Computer an und richten Sie HTC Sync so ein, dass Ihr Telefon erkannt wird. Folgen Sie den Schritten unter "Einrichtung von HTC Sync zur Erkennung des Telefons".
3. Legen Sie fest, welche Daten zwischen dem Computer und dem Telefon synchronisiert werden sollen und auf welche Weise dies geschehen soll.
  - Folgen Sie den Schritten unter "Einrichtung der Synchronisierung", um die Synchronisierung mit Hilfe des Assistenten von HTC Sync einfach vorzubereiten.
  - Unter "Einrichtung weiterer Synchronisierungsoptionen" erfahren Sie, wie Sie weitere Synchronisierungsoptionen auswählen können.
4. Synchronisieren Sie den Computer automatisch oder auf manuelle Weise mit dem Telefon. Unter "Synchronisierung des Telefons" finden Sie weitere Einzelheiten.

HTC Sync bietet Ihnen weiter die folgenden Möglichkeiten:

- Wenn Sie Anwendungen von Drittanbietern (nicht aus dem Android Market) auf dem Computer besitzen, können Sie diese Anwendungen mit Hilfe von HTC Sync auf dem Telefon installieren. Weitere Informationen hierzu finden Sie unter "Installation von Apps vom Computer zum Telefon".
- Reparieren Sie Kontakte und/oder Kalenderdaten nur, wenn dies erforderlich ist.

### Installation des HTC Sync-Programmes, das mit der microSD-Karte geliefert wird

Die HTC Sync-Version auf der microSD-Karte, die mit dem Telefon geliefert wird, kann unter Windows 7, Windows Vista und Windows XP installiert werden.

Setzen Sie die microSD-Karte in das Telefon ein. Kopieren Sie das HTC Sync-Installationsprogramm von der microSD-Karte zum Computer und verwenden Sie es für die Installation.



- HTC Sync benötigt USB 2.0 auf dem Computer, um eine Verbindung mit dem Telefon herstellen und die Synchronisierung durchführen zu können. Eine komplette Liste der Computer- und Software-Voraussetzungen finden Sie auf der HTC Sync-Software-Download-Seite der HTC-Support-Website: <http://www.htc.com/de/support.aspx>
  - Um eine problemfreie Installation zu gewährleisten, beenden Sie erst alle ausgeführten Programme und deaktivieren Sie vorübergehend Ihr Antiviren-Programm, bevor Sie mit der Installation von HTC Sync beginnen.
1. Schließen Sie das Telefon mit dem mitgelieferten USB-Kabel an den Computer an.
  2. Auf dem Telefon erscheint das Fenster Mit PC verbinden. Tippen Sie auf **Festplatte** und anschließend auf **Fertig**.
  3. Nachdem Sie den Festplatten-Modus auf dem Telefon ausgewählt haben, behandelt der Computer das Telefon wie einen Wechseldatenträger (genauso wie ein USB-Laufwerk). Öffnen Sie diesen Wechseldatenträger, um die Inhalte der microSD-Karte zu sehen.
  4. Kopieren Sie die Datei **HTCSync.exe** auf den Computer.
  5. Nachdem Sie die Datei kopiert haben, heben Sie die Bereitstellung des Laufwerkes (d. h. des Telefons) auf, so wie es vom Betriebssystem des Computers verlangt wird, um das Telefon sicher zu entfernen.
  6. Doppelklicken Sie auf dem Computer auf **HTCSync.exe** und befolgen Sie die Anweisungen auf dem Bildschirm, um HTC Sync zu installieren.

## Einrichtung von HTC Sync zur Erkennung des Telefons

Richten Sie nach der Installation HTC Sync ein, damit das Telefon erkannt werden kann.

1. Schließen Sie das Telefon mit dem gelieferten USB-Kabel an den Computer an. Sollte das Telefon bereits angeschlossen sein, drücken Sie etwas länger auf die Statusleiste und ziehen Sie Ihren Finger nach unten, um das Benachrichtigungsfeld zu öffnen. Tippen Sie anschließend auf den Status "Auswählen, um USB-Verbindungstyp zu ändern".
2. Tippen Sie im Fenster Mit PC verbinden auf dem Telefon auf **HTC Sync** und anschließend auf **Fertig**.
3. Das Telefon versucht dann, HTC Sync auf dem Computer zu finden. Warten Sie ein paar Sekunden, bis der Vorgang abgeschlossen ist.



Wenn auf dem Telefon angegeben wird, dass HTC Sync nicht gefunden werden kann, trennen Sie das USB-Kabel ab und schließen Sie es anschließend wieder an. Wiederholen Sie dann Schritt 2.

4. Nachdem HTC Sync gefunden wurde, wird der Telefonverbindungs-Assistent angezeigt. Klicken Sie auf **Weiter**.
5. Geben Sie den Namen ein, den Sie sich für das Telefon wünschen, und klicken Sie anschließend auf **Fertig stellen**.
6. Schauen Sie nach dem HTC Sync-Symbol unten rechts auf dem Computerbildschirm. Wird es grün angezeigt, bedeutet dies, dass das Telefon erfolgreich mit dem Computer verbunden wurde und HTC Sync das Telefon erkennt.



## Einrichtung der Synchronisierung

Sie können HTC Sync einrichten, um Outlook-Kontakte und Kalendertermine auf dem Computer mit dem Telefon zu synchronisieren. Wenn Sie auf dem Computer Outlook Express verwenden, können Sie nur Kontakte mit dem Telefon synchronisieren.



Bevor Sie mit der Einrichtung der Synchronisierung beginnen, stellen Sie sicher, dass HTC Sync das Telefon erkennen kann. Falls Sie dies noch nicht getan haben, folgen Sie den Schritten unter "Einrichtung von HTC Sync zur Erkennung des Telefons".

1. Stellen Sie auf dem Computer sicher, dass das HTC Sync-Symbol  unten rechts auf dem Bildschirm grün angezeigt wird, was bedeutet, dass das Telefon mit HTC Sync verbunden ist.
2. Doppelklicken Sie auf das HTC Sync-Symbol auf dem Computer, um HTC Sync zu öffnen.
3. Klicken Sie auf **Jetzt synchronisieren**. (Sie können auch auf **Sync Manager > Einstellungen** klicken.)
4. Klicken Sie im Synchronisierungs-Einstellungen-Assistenten auf **Weiter**.
5. Legen Sie in den nächsten Dialogfeldern fest, ob Sie Outlook oder Outlook Express synchronisieren möchten, wählen Sie die Art der zu synchronisierenden Daten aus (Kontakte und/oder Kalender) und wählen Sie entweder die automatische oder manuelle Synchronisierung mit dem Telefon.
6. Klicken Sie auf **Fertig stellen**.

HTC Sync beginnt anschließend mit der Synchronisierung von Telefon und Computer. Warten Sie, bis die Synchronisierung durchgeführt wurde.

7. Anschließend wird eine Zusammenfassung angezeigt. Klicken Sie auf **Schließen**.

## Einrichtung weiterer Synchronisierungsoptionen

In HTC Sync können Sie flexibel eine Vielzahl von Optionen einstellen. Sie können z. B. einen Synchronisierungszeitplan aufstellen, auswählen, wie verfahren wird, wenn gleiche Elemente sowohl auf dem Telefon als auch dem Computer gefunden werden, usw.

1. Stellen Sie auf dem Computer sicher, dass das HTC Sync-Symbol  unten rechts auf dem Bildschirm grün angezeigt wird, was bedeutet, dass das Telefon mit HTC Sync verbunden ist.
2. Ist HTC Sync noch nicht geöffnet, doppelklicken Sie zum Öffnen auf das grüne HTC Sync-Symbol.
3. Klicken Sie auf **Sync Manager > Einstellungen**.
4. Klicken Sie im Dialogfeld Synchronisierungs-Einstellungen-Assistent auf **Manuelle Einstellungen**.
5. Klicken Sie auf der linken Seite des Dialogfeldes Sync Manager-Einstellungen auf die Art der Einstellung, welche Sie ändern möchten, und wählen Sie anschließend eine der verfügbaren Optionen auf der rechten Seite. Sie können u. a. folgende Einstellungen ändern:

### Kontakte- oder Kalender-Ordner, der synchronisiert werden soll

Ändern Sie dies nur, wenn Sie in Outlook persönliche Ordner erstellt haben und mit einem persönlichen Ordner synchronisieren möchten. Klicken Sie auf **Kontakte** oder **Kalender** auf der linken Seite des Dialogfeldes, klicken Sie auf **Eigenschaften** und wählen Sie dann den persönlichen Ordner aus, mit dem Sie synchronisieren möchten.

### Kalendertermine, die synchronisiert werden sollen

Wählen Sie die Anzahl von Tagen für die Kalendertermine aus, die Sie synchronisieren möchten. Klicken Sie auf **Kalender** auf der linken Seite des Dialogfeldes, klicken Sie auf **Eigenschaften** und stellen Sie anschließend die Tage unter **Zeitraum** ein.

### Konfliktbestimmungen

Für den Fall, dass es dieselben Kontakte und/oder Kalendertermine sowohl auf dem Telefon als auch dem Computer gibt, legen Sie fest, welche Daten Sie beibehalten möchten, wenn es zu einem Konflikt kommen sollte.

### Wann synchronisiert wird

Klicken Sie auf **Automatisch synchronisieren** auf der linken Seite des Dialogfeldes. Legen Sie dann fest, ob Sie manuell synchronisieren, jedes Mal automatisch synchronisieren, wenn das Telefon an den Computer angeschlossen wird, oder nach einem festgelegten Zeitplan synchronisieren möchten.

6. Klicken Sie auf **Anwenden**, um die ausgewählten Synchronisierungsoptionen zu speichern, und klicken Sie anschließend auf **OK**.

## Synchronisierung des Telefons

Nachdem Sie HTC Sync installiert und eingerichtet haben, können Sie das Telefon mit dem Computer synchronisieren.

### Automatische Synchronisierung des Telefons mit dem Computer

Gehen Sie folgendermaßen vor, um sicherzustellen, dass das Telefon automatisch mit dem Computer synchronisiert wird:

1. Drücken Sie auf **STARTSEITE > MENÜ** und tippen Sie anschließend auf **Einstellungen > Anwendungen > Entwicklung**.
2. Stellen Sie sicher, dass die Option **USB-Debugging** aktiviert ist.

Immer wenn Sie das Telefon an den Computer anschließen, beginnt die Synchronisierung automatisch. Warten Sie, bis die Synchronisierung abgeschlossen wurde.

### Manuelle Synchronisierung des Telefons mit dem Computer

1. Schließen Sie das Telefon mit dem mitgelieferten USB-Kabel an den Computer an. Sollte das Telefon bereits angeschlossen sein, drücken Sie etwas länger auf die Statusleiste und ziehen Sie Ihren Finger nach unten, um das Benachrichtigungsfeld zu öffnen. Tippen Sie anschließend auf den Status "Auswählen, um USB-Verbindungstyp zu ändern".
2. Tippen Sie im Fenster **Mit PC verbinden** auf dem Telefon auf **HTC Sync** und anschließend auf **Fertig**.
3. Stellen Sie auf dem Computer sicher, dass das HTC Sync-Symbol  unten rechts auf dem Bildschirm grün angezeigt wird, was bedeutet, dass das Telefon mit HTC Sync verbunden ist.
4. Tippen Sie auf dem Telefon auf **Jetzt synchronisieren**.

## Herunterladen des neuesten HTC Sync-Upgrades

Besuchen Sie regelmäßig die HTC-Support-Website (<http://www.htc.com/de/support.aspx>), um die aktuellsten HTC Sync-Upgrades zu finden, die Sie herunterladen und auf dem Computer installieren können.

Richten Sie nach der Installation des neuesten Upgrades HTC Sync erneut ein, damit das Telefon erkannt und synchronisiert werden kann. Folgen Sie den Schritten unter "Einrichtung von HTC Sync zur Erkennung des Telefons" und "Einrichtung der Synchronisierung".

## Installation von Apps vom Computer zum Telefon

Wenn sich auf dem Computer Anwendungen (.apk-Dateien) befinden, können Sie diese mit HTC Sync auf das Telefon installieren. Wir empfehlen Ihnen dringend, nur vertrauenswürdige Anwendungen zu installieren.

1. Drücken Sie auf dem Telefon auf STARTSEITE > MENÜ, tippen Sie auf **Einstellungen** > **Anwendungen** und aktivieren Sie anschließend die Option **Unbekannte Quellen**, um das Installieren von Anwendungen vom Computer zum Telefon zuzulassen.



Sie müssen dies nur einmal tun. Wenn Sie das nächste Mal eine andere Anwendung vom Computer aus auf das Telefon installieren, brauchen Sie diesen Schritt nicht wieder auszuführen.

2. Schließen Sie das Telefon mit dem mitgelieferten USB-Kabel an den Computer an. Sollte das Telefon bereits angeschlossen sein, drücken Sie etwas länger auf die Statusleiste und ziehen Sie Ihren Finger nach unten, um das Benachrichtigungsfeld zu öffnen. Tippen Sie anschließend auf den Status "Auswählen, um USB-Verbindungstyp zu ändern".
3. Tippen Sie im Fenster Mit PC verbinden auf dem Telefon auf **HTC Sync** und anschließend auf **Fertig**.
4. Doppelklicken Sie auf dem Computer auf das HTC Sync-Symbol , um HTC Sync zu öffnen.
5. Klicken Sie In HTC Sync auf **Anwendungs-Installationsprogramm**.
6. Stellen Sie im Dialogfeld Anwendungs-Installationsprogramm Dateitypen sicher, dass die Option **Android OS Installationsdatei (apk)** aktiviert ist, und klicken Sie anschließend auf **OK**.



Dieses Dialogfeld wird nur angezeigt, wenn Sie das Anwendungs-Installationsprogramm zum ersten Mal verwenden.

7. Klicken Sie auf **Weiter**.
8. Klicken Sie auf **Durchsuchen**, suchen Sie nach der Anwendung (.apk) auf dem Computer und klicken Sie anschließend auf **Öffnen**.
9. Klicken Sie nach Auswahl der Anwendung auf **Weiter**.
10. Klicken Sie auf **Fertig stellen**. Schauen Sie auf dem Telefondisplay nach, ob es weitere Anweisungen zur Durchführung der Installation gibt.

# Soziale Netzwerke

## Facebook für HTC Sense und die Anwendung Facebook für Android

---

### Facebook für HTC Sense

Schauen Sie sich Facebook®-Updates in unterstützten Anwendungen auf dem Telefon an. Wenn Sie sich bei Facebook für HTC Sense anmelden, werden Ihre Facebook-Kontakte und deren Details nach Kontakte heruntergeladen. Sie können dann durch Facebook-Fotoalben in Fotos blättern und Facebook-Status-Updates im Friend Stream lesen. Im Kapitel Konten und Synchronisierung erfahren Sie, wie Sie sich bei Facebook für HTC Sense anmelden können.

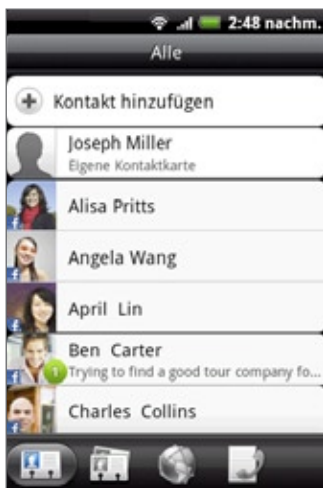

Kontakte

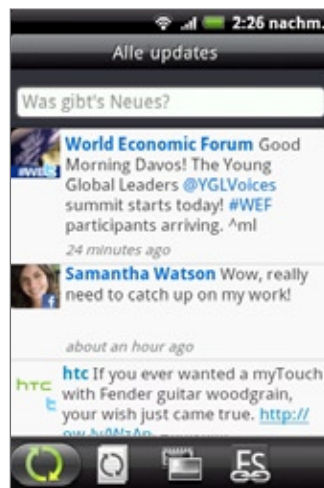

Freundes-Stream

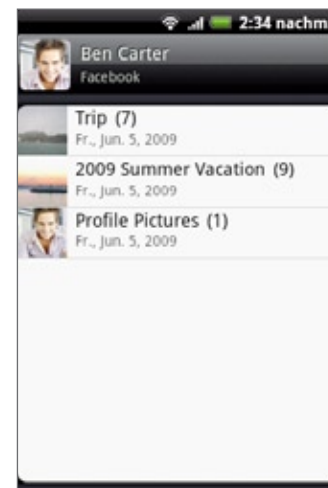

Fotos

### Anwendung Facebook für Android

Mit der Facebook®-Anwendung auf dem Telefon können Sie jederzeit in engem Kontakt mit Ihren Freunden in Facebook stehen. Es bietet Ihnen die meisten der Funktionen, die Sie von Facebook auf Ihrem Computer kennen.



Wenn Sie mehr als ein Facebook-Konto besitzen, können Sie sich mit einem anderen Facebook-Konto bei der Facebook-Anwendung anmelden.

### Verwendung der Facebook-Anwendung

1. Drücken Sie auf STARTSEITE und tippen Sie anschließend auf  > Facebook.
2. Wenn Sie Facebook zum ersten Mal verwenden, folgen Sie den Anweisungen, um sich bei Ihrem Facebook-Konto anzumelden.
3. Drücken Sie im Nachrichten-Feed-Fenster auf MENÜ und tippen Sie anschließend auf **Startseite**, um auf weitere Funktionen zuzugreifen.



- Wenn die Facebook-Startseite angezeigt wird, drücken Sie auf MENÜ und tippen Sie anschließend auf **Einstellungen**, um die Aktualisierungs- und Benachrichtigungsoptionen einzustellen.
- Auf bestimmten Facebook-Fenstern können Sie etwas länger auf Elemente drücken, um ein Kontextmenü zu öffnen.

Die Facebook-Anwendung bietet Ihnen folgende Möglichkeiten:

- Teilen Sie Ihre Gedanken und schauen Sie sich die Status-Updates von Freunden an.
- Schauen Sie sich Ihre Freundesliste an und schreiben Sie an die Pinnwand eines Freundes.
- Kommentieren Sie einen Beitrag eines Freundes und geben Sie an, dass er Ihnen gefällt.
- Schauen Sie sich die persönlichen Informationen eines Freundes, einschließlich Fotoalben, an.
- Schauen Sie sich Ihre Facebook-Benachrichtigungen an.
- Nehmen Sie ein Foto auf und laden Sie es direkt zu Ihrem Facebook-Konto hoch.

## Hinzufügen des Facebook-Widgets

Fügen Sie das Facebook-Widget der Startseite hinzu, damit Sie schnell Ihre Gedanken mit anderen teilen und die Status-Updates von Freunden sehen können.



Das Widget verknüpft nur das Facebook-Konto, bei dem Sie sich angemeldet haben, mit der Facebook-Anwendung.

1. Drücken Sie auf STARTSEITE und tippen Sie anschließend auf  > Widget > Facebook.
2. Ziehen Sie das Widget an eine leere Stelle auf der Startseite und legen Sie es dort ab.

## Unterschiede zwischen Facebook für HTC Sense und der Anwendung Facebook für Android

- Facebook für HTC Sense ist keine eigenständige Anwendung. Es ist in Kontakte, Friend Stream und Fotos integriert und bietet Ihnen aktuelle Informationen über Ihre Facebook-Kontakte (Status-Updates und neue Fotos) in diesen Anwendungen.
- Facebook für Android ist dagegen eine eigenständige Anwendung. Verwenden Sie diese Anwendung für die Dinge, die Sie normalerweise tun, wenn Sie mit dem Webbrowser Ihres Computers auf Ihr Facebook-Konto zugreifen, z. B. Schreiben an die Pinnwand eines Freundes, Kommentieren der Beiträge eines Freundes usw.
- Für beide Funktionen melden Sie sich separat an. Wenn Sie sich bei Facebook für HTC Sense anmelden, werden Sie nicht automatisch bei der Facebook-Anwendung angemeldet und umgekehrt. Wenn Sie dasselbe Facebook-Konto für beide Funktionen verwenden möchten, müssen Sie für beide die gleichen Anmeldeinformationen eingeben.



## Twittern auf dem Telefon

Peep ist ein Twitter™-Programm, mit dem Sie auf dem Telefon “twittern” können. Senden Sie auf dem Telefon eigene Tweets, lesen und empfangen Sie Tweets anderer Personen und suchen Sie nach neuen Twitter-Benutzern, denen Sie folgen möchten.

1. Drücken Sie auf STARTSEITE und tippen Sie anschließend auf  > Peep.
2. Wenn Sie sich beim ersten Einschalten des Telefons nicht bei Ihrem Twitter-Konto angemeldet haben, folgen Sie den Anweisungen auf dem Display, um die Anmeldung nachzuholen.
3. Peep wird auf der Registerkarte **Alle Tweets** geöffnet. Streichen Sie mit Ihrem Finger über die Zeile unten im Fenster, um zur gewünschten Registerkarte zu gelangen.



### Peep-Fenster





1. Tippen Sie hier, um das Profil des Twitter-Benutzers anzuzeigen. Es werden auch alle Tweets dieses Twitter-Benutzers angezeigt.
2. Tippen Sie hier, um einen Tweet einzugeben, den Sie absenden möchten.
3. Drücken Sie etwas länger auf ein Element, um das Optionenmenü zu öffnen und anschließend zu antworten, eine Direktnachricht zu senden, zu “retweeten”, einen Favoriten hinzuzufügen und das Profil anzusehen.
4. Zeigt alle Tweets der Personen an, denen Sie folgen, sowie Tweets, die Sie abgesendet haben.
5. Zeigt alle Tweets an, in denen Ihr Benutzername in der Form “@[Ihr Benutzername]” genannt wird.
6. Zeigt alle Privat-/Direktnachrichten an, die Sie empfangen oder gesendet haben.
7. Zeigt Tweets an, die als Favoriten markiert wurden.

### Senden eines Tweets

1. Drücken Sie auf STARTSEITE und tippen Sie anschließend auf  > Peep.
2. Tippen Sie auf der Registerkarte **Alle Tweets** auf das Textfeld mit den Worten “Was gibt's Neues?”
3. Geben Sie Ihr neues Tweet ein und tippen Sie anschließend auf **Aktualisieren**. Bevor Sie auf **Aktualisieren** tippen, können Sie Folgendes tun:

- Tippen Sie auf , um ein Bild aus der Anwendung Fotos oder Kamera auf Ihrer standardmäßigen Foto-Hosting-Site zu veröffentlichen und fügen Sie den Link zu diesem Bild dem Tweet hinzu.
- Tippen Sie auf , um Ihren Ort dem Tweet hinzuzufügen. Sie können einen Karten-Link, Ihren Ortsnamen oder die Positionskordinaten Ihres Standortes einfügen.

## Suche nach Twitter-Benutzern zum Folgen

1. Drücken Sie auf STARTSEITE und tippen Sie anschließend auf  > Peep.
2. Drücken Sie im Peep-Fenster auf die SUCHEN-Taste.
3. Tippen Sie auf das Textfeld mit den Worten "Twitter durchsuchen" und geben Sie anschließend den Suchbegriff ein und tippen Sie auf .
4. Rollen Sie im Suchergebnis-Fenster durch die Liste und tippen Sie auf den Twitter-Benutzer, dem Sie folgen möchten.



In den Suchergebnissen werden auch die Tweets aufgelistet, die den Suchbegriff enthalten.

5. Drücken Sie auf MENÜ und tippen Sie anschließend auf **Folgen**.

## Beenden des Folgen eines Twitter-Benutzers

1. Drücken Sie auf STARTSEITE und tippen Sie anschließend auf  > Peep.
2. Tippen Sie auf der Registerkarte **Alle Tweets** auf den Twitter-Benutzer, dem Sie nicht länger folgen möchten.
3. Drücken Sie auf MENÜ und tippen Sie anschließend auf **Nicht folgen**.

## Senden einer direkten Nachricht

Sie können Direktnachrichten nur an Personen senden, die Ihnen folgen.

1. Drücken Sie auf STARTSEITE und tippen Sie anschließend auf  > Peep.
2. Drücken Sie auf MENÜ und tippen Sie anschließend auf **Neue Nachricht**.



Sie können eine Direktnachricht auch von der Registerkarte **Alle Tweets** oder **Direktnachricht** senden. Drücken Sie auf der Registerkarte **Alle Tweets** oder **Direktnachricht** etwas länger auf die Person, der Sie die **Direktnachricht senden** möchten. Tippen Sie anschließend auf **Direktnachricht senden** im Optionenmenü.

3. Tippen Sie auf das Feld **An** und geben Sie anschließend den Namen ein. Sobald Sie Text eingeben, werden die übereinstimmenden Namen der Twitter-Benutzer angezeigt. Tippen Sie auf den gewünschten Namen, wenn dieser angezeigt wird.
4. Geben Sie eine neue Nachricht ein und tippen Sie anschließend auf **Aktualisieren**.

## Einstellen von Peep-Optionen

1. Drücken Sie auf STARTSEITE und tippen Sie anschließend auf  > Peep.
2. Drücken Sie auf MENÜ und tippen Sie anschließend auf **Mehr > Einstellungen**. Sie können folgende Optionen einstellen:

## Kontoeinstellungen

Melden Sie sich bei Ihrem Twitter-Konto ab.

## Allgemeine Einstellungen

Entscheiden Sie, ob Sie den Bildschirmnamen oder den echten Namen der Personen anzeigen möchten, denen Sie folgen.

## Senden & Empfangen

Stellen Sie die Häufigkeit ein, mit der Sie neuen Tweets empfangen, und stellen Sie die Anzahl von Tweets ein, die Sie herunterladen möchten.

## Dienste

Stellen Sie die Foto-Hosting-Site, die Fotoqualität, die Ortsoptionen und den URL-Verkürzungs-Host ein.

## Benachrichtigungseinstellungen

Legen Sie fest wann und wie Sie benachrichtigt werden möchten.

## Hinzufügen des Twitter-Widgets

Fügen Sie das Twitter-Widget hinzu, damit Sie Ihre Tweets direkt auf der Startseite senden und verfolgen können.

1. Drücken Sie auf STARTSEITE und tippen Sie anschließend auf  > Widget > Twitter.
2. Wählen Sie den Widget-Stil und tippen Sie anschließend auf **Auswählen**.
3. Ziehen Sie das Widget an eine leere Stelle auf der Startseite und legen Sie es dort ab.

## Verwendung von Friend Stream

Machen Sie die gemeinsame Nutzung Ihrer sozialen Netzwerke mit Friend Stream noch einfacher. Aktualisieren Sie mit Friend Stream Ihren Status simultan, schauen Sie sich Status-Updates an und blättern Sie durch neu hochgeladene Fotos auf Ihren Facebook-, Flickr- und Twitter-Konten.

1. Drücken Sie auf STARTSEITE und tippen Sie anschließend auf  > Friend Stream.
2. Wenn Sie nicht bei einem sozialen Netzwerk angemeldet sind, drücken Sie auf MENÜ, tippen Sie auf **Einstellungen** > **Konten & Synchr.** und tippen Sie anschließend auf das Konto, bei dem Sie sich anmelden möchten.
3. Friend Stream wird auf der Registerkarte **Alle Aktualisierungen** geöffnet. Streichen Sie mit Ihrem Finger über die Zeile unten im Fenster, um zur gewünschten Registerkarte zu gelangen.

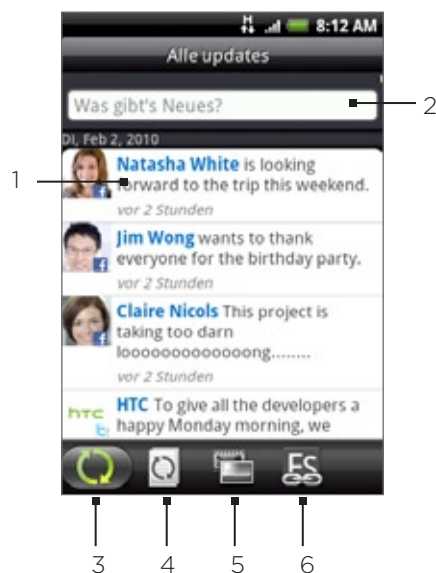

### Friend Stream-Fenster

Es werden nur Updates von Konten gezeigt, bei denen Sie sich angemeldet haben. Sie können die Updates, welche im Friend Stream angezeigt werden, filtern, indem Sie auf MENÜ drücken und anschließend auf **Einstellungen** > **Aktualisierungen anzeigen** tippen.



- 
- 1 Abhängig vom Typ tippen Sie, um Peep zu öffnen, einen Facebook-Kommentar zu senden, sich ein Flickr-Album anzuschauen oder einen Link im Webbrowser zu öffnen.
  - 2 Tippen Sie hier, um ein Status-Update einzugeben und zu senden.
  - 3 Zeigt alle Nachrichten aus sozialen Netzwerken, bei denen Sie sich angemeldet haben.
  - 4 Zeigt nur Status-Updates von Facebook und Twitter an.
  - 5 Zeigt nur Foto-Updates von Facebook und Flickr an.
  - 6 Zeigt nur auf Facebook geteilte Links an.
-

## Aktualisierung Ihres Status

1. Drücken Sie auf STARTSEITE und tippen Sie anschließend auf  > **Friend Stream**.
2. Tippen Sie auf der Registerkarte **Alle Aktualisierungen** auf das Textfeld mit den Worten "Was gibt's Neues?"
3. Tippen Sie auf  und wählen Sie anschließend im Dialogfeld Update-Status die Konten aus, auf denen Sie das Update anzeigen möchten. Tippen Sie auf **Fertig**.



Im Dialogfeld werden nur die Konten angezeigt, bei denen Sie sich angemeldet haben.

4. Geben Sie Ihr Status-Update ein und tippen Sie anschließend auf **Aktualisieren**.

## Hinzufügen des Friend Stream-Widgets

Fügen Sie das Friend Stream-Widget hinzu, so dass Sie Ihren Status simultan aktualisieren und Status-Updates Ihrer sozialen Netzwerke direkt auf der Startseite sehen können.

1. Drücken Sie auf STARTSEITE und tippen Sie anschließend auf  > **Widget** > **Friend Stream**.
2. Wählen Sie den Widget-Stil und tippen Sie anschließend auf **Auswählen**.
3. Ziehen Sie das Widget an eine leere Stelle auf der Startseite und legen Sie es dort ab.

# Chatten in Google Talk

---

Google Talk ist ein Instant-Messaging-Programm von Google. Mit dem Programm können Sie sich mit anderen Personen unterhalten, die ebenfalls Google Talk verwenden.

## Anmelden bei Google Talk

Wenn Sie sich bei der ersten Einrichtung des Telefons bei Ihrem Google-Konto angemeldet haben, sind Sie bereits bei Google Talk angemeldet.

1. Drücken Sie auf STARTSEITE und tippen Sie anschließend auf  > Google Talk > Weiter > Anmelden.
2. Geben Sie den Namen und das Kennwort des Kontos ein und tippen Sie anschließend auf Anmelden.

Wenn Sie bei Google Talk angemeldet sind, wird Ihr Online-Status in Google Talk auch in anderen Google-Apps wie z. B. Google Mail und Google Maps angezeigt.

## Abmelden bei Google Talk

Wenn Sie Google Talk für einen längeren Zeitraum nicht verwenden möchten, ist es ratsam, dass Sie sich bei Google Talk abmelden, um Akkustrom zu sparen.

1. Drücken Sie auf STARTSEITE und tippen Sie anschließend auf  > Google Talk.
2. Drücken Sie in der Freundesliste auf MENÜ und tippen Sie anschließend auf Mehr > Abmelden.

## Chatten mit Freunden

### Beginn eines Chats

1. Drücken Sie auf STARTSEITE und tippen Sie anschließend auf  > Google Talk.
2. Tippen Sie auf einen Freund in der Freundesliste.
3. Unterhalten Sie sich mit dem Freund, indem Sie Text in das Textfeld unten im Fenster eingeben.



Um ein Smiley einzufügen, drücken Sie auf MENÜ und tippen Sie anschließend Mehr > Smiley einfügen. Tippen Sie auf ein Smiley, um es in die Nachricht einzufügen.

4. Nachdem Sie eine Nachricht eingegeben haben, tippen Sie auf Senden.

### Annahme einer Einladung zu einem Chat

Wenn Ihnen ein Freund eine Google Talk-Nachricht sendet, erhalten Sie eine Benachrichtigung. Dessen Eintrag in der Freundesliste erscheint weiß und die Nachricht wird angezeigt.

Gehen Sie auf eine der folgenden Weisen vor:

- Tippen Sie in der Freundesliste auf den Freund, der Sie zur Unterhaltung einlädt.
- Öffnen Sie das Benachrichtigungsfeld und tippen Sie auf die Unterhaltungsbeneachrichtigung. Unter "Öffnen des Benachrichtigungsfeldes" im Kapitel Grundlagen erfahren Sie, wie Sie das Benachrichtigungsfeld öffnen können.

## Rückkehr zur Freundesliste

Drücken Sie in einem Chat-Fenster auf **MENÜ** und tippen Sie anschließend auf **Freundesliste**.

## Wechseln zwischen aktiven Chats

Sie können zwischen Chats wechseln, wenn es aktuell mehr als einen Chat gibt.

1. Drücken Sie in einem Chat-Fenster auf **MENÜ** und tippen Sie anschließend auf **Chats wechseln**.
2. Tippen Sie im angezeigten Fenster auf den Freund, mit dem Sie sich unterhalten möchten.

## Einladung eines Freundes zu einem Chat

1. Drücken Sie in einem Chat-Fenster auf **MENÜ** und tippen Sie anschließend auf **Chat hinzufügen**.
2. Tippen Sie auf den Freund, den Sie einladen möchten. Der eingeladene Freund und die aktuellen Teilnehmer erhalten eine Einladung zu einem Gruppen-Chat. Jeder, der diese Einladung annimmt, tritt dem Gruppen-Chat bei.

## Chatten mit oder ohne Aufzeichnung

Ihre Google Talk-Nachrichten werden gespeichert, so dass Sie sie später lesen und sogar im Ordner Chats von Google Mail suchen können. Wenn Sie die Nachrichten nicht speichern möchten, können Sie die Aufzeichnung deaktivieren.

1. Drücken Sie in einem Chat-Fenster auf **MENÜ** und tippen Sie anschließend auf **Chat-Verlauf nicht speichern**.

Wenn Sie die Nachrichten wieder speichern möchten, drücken Sie auf **MENÜ** und tippen Sie anschließend auf **Chat-Verlauf speichern**.



## Beendigung eines Chats

Gehen Sie auf eine der folgenden Weisen vor:

- Drücken Sie in der Freundesliste etwas länger auf den Freund, mit dem Sie sich nicht länger unterhalten möchten, und tippen Sie anschließend im angezeigten Menü auf **Chat beenden**.
- Drücken Sie in einem Chat-Fenster auf **MENÜ** und tippen Sie anschließend auf **Chat beenden**.

## Ändern Ihres Online-Status und Profilbildes



### Ändern Ihres Online-Status

1. Drücken Sie auf **STARTSEITE** und tippen Sie anschließend auf  > **Google Talk**.
2. Tippen Sie in der Freundesliste auf das Onlinestatus-Symbol (  ) neben Ihrem Namen und wählen Sie anschließend den gewünschten Status im Optionenmenü aus.

Zusätzlich zu den Standard-Status-Einstellungen, die in der Tabelle zu sehen sind, können Sie auch eine Nachricht auswählen, welche Sie zuvor eingegeben haben. Oder tippen Sie auf **Benutzerdefinierte Nachrichten löschen**, um sie zu löschen und von neuem zu beginnen.

Ihr Status und jede Nachricht werden in der Freundesliste Ihres Kontaktes und an anderen Orten, an denen Status oder Statusmeldungen zu sehen sind, angezeigt.

## Änderung Ihrer Statusnachricht

1. Drücken Sie auf STARTSEITE und tippen Sie anschließend auf  > **Google Talk**.
2. Tippen Sie in der Freundesliste auf das Textfeld links neben Ihrem Online-Status-Symbol und geben Sie anschließend die Statusnachricht ein.
3. Tippen Sie auf der Displaytastatur auf .

## Ändern Ihres Profilbildes

1. Drücken Sie auf STARTSEITE und tippen Sie anschließend auf  > **Google Talk**.
2. Tippen Sie in der Freundesliste auf das Bild links neben Ihrer Statusnachricht.
3. Tippen Sie im Fenster Album auswählen auf das Album mit dem Bild, das Sie verwenden möchten.
4. Tippen Sie auf das gewünschte Bild.
5. Ziehen Sie den grünen Rahmen über das Bild, um den gewünschten Teil für das Zuschneiden auszuwählen, und tippen Sie anschließend auf **Speichern**.

## Verwaltung Ihrer Freundesliste

### Hinzufügen eines Freundes

Sie können jede Person, die ein Google-Konto besitzt, als Freund zu Google Talk einladen, so dass Sie sich dann unterhalten und den Online-Status des anderen sehen können.

1. Drücken Sie auf STARTSEITE und tippen Sie anschließend auf  > **Google Talk**.
2. Drücken Sie in der Freundesliste auf MENÜ und tippen Sie auf **Freund hinzufügen**.
3. Geben Sie die Instant-Messaging-ID für Google Talk oder die Google-E-Mail-Adresse des Freundes ein, den Sie hinzufügen möchten.

### Annahme einer Freundeseinladung

Wenn ein Kontakt Sie einlädt, zu einem Freund in Google Talk zu werden, erhalten Sie eine Benachrichtigung in der Statusleiste und die Einladung wird in der Freundesliste angezeigt.

1. Drücken Sie auf STARTSEITE und tippen Sie anschließend auf  > **Google Talk**.
2. Tippen Sie in der Freundesliste auf **Chat-Einladung**.
3. Gehen Sie auf eine der folgenden Weisen vor:
  - Tippen Sie im angezeigten Menü auf **Akzeptieren**, um die Einladung anzunehmen.
  - Tippen Sie auf **Abbrechen**, wenn Sie sich mit dem Absender nicht unterhalten und ihm nicht Ihren Google Talk-Status zeigen möchten.

### Anzeige der Liste mit ausstehenden Freundeseinladungen

1. Drücken Sie auf STARTSEITE und tippen Sie anschließend auf  > **Google Talk**.
2. Drücken Sie in der Freundesliste auf MENÜ und tippen Sie auf **Einladungen**. Alle Freunde, die Sie eingeladen haben, um Freunde in Google Talk zu werden, werden solange in der Liste angezeigt, bis die Einladung angenommen oder abgelehnt wird.
3. Tippen Sie auf eine ausstehende Einladung und anschließend auf **Akzeptieren** oder **Ablehnen**.



## Anzeige aller oder nur beliebter Freunde

Standardmäßig werden nur die Freunde in der Freundesliste angezeigt, mit denen Sie sich häufig unterhalten. Sie können aber stattdessen auch alle Freunde anzeigen.

1. Drücken Sie auf STARTSEITE und tippen Sie anschließend auf  > Google Talk.
2. Drücken Sie in der Freundesliste auf MENÜ und tippen Sie auf **Alle Freunde**. Wenn Sie wieder nur die Freunde anzeigen möchten, mit denen sie sich am häufigsten unterhalten, tippen Sie auf **Am beliebtesten** im Menü.

## Beliebtmachen eines Freundes

1. Drücken Sie auf STARTSEITE und tippen Sie anschließend auf  > Google Talk.
2. Drücken Sie in der Freundesliste etwas länger auf den Namen des Freundes.



Wenn der Freund nicht angezeigt wird, drücken Sie auf MENÜ und tippen Sie anschließend auf **Alle Freunde**.

3. Tippen Sie im Optionenmenü auf **Freund immer anzeigen**.

## Blockieren eines Freundes

Sie können Freunde blockieren, so dass sie Ihnen keine Nachrichten mehr senden können. Wenn Sie einen Freund blockieren, wird er auch aus der Freundesliste entfernt.

1. Drücken Sie auf STARTSEITE und tippen Sie anschließend auf  > Google Talk.
2. Tippen Sie in der Freundesliste etwas länger auf den Namen des Freundes, den Sie blockieren möchten.



Wenn der Freund nicht angezeigt wird, drücken Sie auf MENÜ und tippen Sie anschließend auf **Alle Freunde**.

3. Tippen Sie im Optionenmenü auf **Freund nicht anzeigen**. Der Freund wird aus der Freundesliste entfernt und der Liste mit blockierten Freunden hinzugefügt.





Um die Blockierung eines Freundes rückgängig zu machen, drücken Sie bei Anzeige der Freundesliste auf MENÜ und tippen Sie anschließend auf **Blockiert**. Tippen Sie in der Liste **Blockierte Freunde** auf den Namen des Freundes, dessen Blockierung Sie aufheben möchten. Tippen Sie anschließend bei Aufforderung auf **OK**.

## Ändern der Google Talk-Einstellungen

### Einstellung von Benachrichtigungen für neue Google Talk-Nachrichten

Sie können das Telefon so einstellen, dass es einen Ton abspielt, vibriert oder ein Benachrichtigungssymbol anzeigt, wenn Sie eine neue Sofortnachricht empfangen.

1. Drücken Sie auf STARTSEITE und tippen Sie anschließend auf  > Google Talk.
2. Drücken Sie in der Freundesliste auf MENÜ und tippen Sie anschließend auf **Mehr > Einstellungen**.
3. Wählen Sie das Kontrollkästchen für **Chat-Benachrichtigungen**, um eine Benachrichtigung () in der Statusanzeige zu erhalten, wenn eine neue Sofortnachricht eingeht.

#### 4. Gehen Sie auf folgende Weise vor:

- Tippen Sie auf **Klingelton auswählen**, um den Klingelton auszuwählen, der verwendet wird, wenn eine neue Sofortnachricht eingeht. Der Klingelton wird kurz nach der Auswahl abgespielt. Wenn Sie nicht möchten, dass ein Klingelton ausgelöst wird, sobald eine neue Google Talk-Nachricht eingeht, wählen Sie Lautlos.
- Aktivieren Sie die Option **Vibrieren**, um das Telefon vibrieren zu lassen, wenn eine neue Google Talk-Nachricht eingeht.

### Anzeigen oder Ausblenden der Mobilgerät-Anzeige für Freunde

Sie können nachschauen, welche Art von Gerät Ihr Freund für die Unterhaltung in Google Talk verwendet. Sehen Sie in der Freundesliste das Bild, das rechts neben dem Namen des Freundes erscheint.

1. Drücken Sie auf STARTSEITE und tippen Sie anschließend auf  > Google Talk.
2. Drücken Sie in der Freundesliste auf MENÜ und tippen Sie anschließend auf **Mehr > Einstellungen**.
3. Aktivieren Sie die Option **Mobilanzeige**.

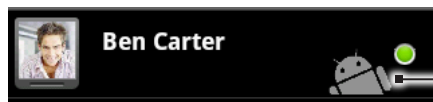

Zeigt an, dass der Freund ein Android-Telefon verwendet.

### Einstellen, ob Anmeldung bei Google Talk automatisch erfolgt

Sie können sich beim Google Talk-Konto automatisch anmelden, wenn Sie das Telefon einschalten.

1. Drücken Sie auf STARTSEITE und tippen Sie anschließend auf  > Google Talk.
2. Drücken Sie in der Freundesliste auf MENÜ und berühren Sie anschließend **Mehr > Einstellungen**.
3. Wählen Sie die Option **Autom. Anmeldung**.

# E-Mail

## Verwendung von Google Mail

---

Google Mail ist ein webbasierter E-Mail-Dienst von Google. Google Mail ist bereits konfiguriert, wenn Sie das Telefon zum ersten Mal einrichten. Abhängig von den Synchronisierungseinstellungen wird Google Mail auf dem Telefon automatisch mit einem Google Mail-Konto auf dem Web synchronisiert. Weitere Informationen über die Synchronisierung finden Sie unter "Synchronisierung mit einem Google-Konto" im Kapitel Konten und Synchronisierung.

### Anzeige des Google Mail-Posteingangs

Die Konversationsliste des Posteingangs ist die Standardansicht von Google Mail. Alle E-Mails, die Sie empfangen, werden im Posteingang gespeichert.

Google Mail gruppiert jede Nachricht, die Sie senden, zusammen mit allen Antworten, die Sie empfangen. Diese Konversationsliste wächst mit neuen Antworten zunehmend an, so dass Sie Ihre Nachrichten immer im Kontext ansehen können. Bei einer neuen Nachricht oder einer Änderung am Betreff der aktuellen Nachricht, wird eine neue Nachrichten-Konversation begonnen.

1. Drücken Sie auf STARTSEITE und tippen Sie anschließend auf  > Google Mail.
2. Um durch die Konversationsliste zu rollen, streichen Sie mit Ihrem Finger nach oben/unten über das Display oder den optischen Trackball.



- 
- 1 Ordner (oder Label) und Anzahl nicht gelesener E-Mail-Nachrichten.
  - 2 Ungelesene Nachrichten werden im Fettdruck angezeigt.
  - 3 Markierte E-Mail. Wählen Sie eine oder mehrere E-Mails zum Anwenden der Aktion aus. Hinweis: Stapeloperationen müssen aktiviert werden.
  - 4 Aktionen für markierte E-Mail(s). Dies wird nur angezeigt, wenn ein Element im Posteingang ausgewählt ist.
  - 5 Mit Stern markierte Nachricht. Tippen Sie hier, um einen Stern hinzuzufügen oder zu entfernen. Weitere Informationen finden Sie unter "Markieren einer Nachricht mit einem Stern" in diesem Kapitel.
  - 6 Nachrichten-Label.
  - 7 Das derzeit angezeigte Google-Konto. Wenn Sie ein anderes Konto anzeigen möchten, lesen Sie "Wechseln zu einem anderen Google-Konto" weiter unten.
-

## Wechseln zu einem anderen Google-Konto

Wenn Sie auf dem Telefon mehr als ein Google Mail-Konto eingerichtet haben, können Sie zwischen diesen Konten in Google Mail wechseln. Weitere Informationen über die Einrichtung von Google-Konten finden Sie unter "Synchronisierung mit einem Google-Konto" im Kapitel Konten und Synchronisierung.

1. Drücken Sie bei Anzeige des Posteingangs auf **MENÜ** und tippen Sie anschließend auf **Konten**.
2. Tippen Sie auf das Konto, zu dem Sie wechseln möchten.

## Lesen von Nachrichten

Abhängig von den Benachrichtigungseinstellungen spielt das Telefon einen Klingelton ab, vibriert oder zeigt die E-Mail kurz in der Statusleiste an, wenn Sie eine neue E-Mail empfangen. Ein Symbol für eine neue E-Mail  erscheint ebenfalls im Benachrichtigungsbereich der Statusleiste, um Sie auf eine neue E-Mail hinzuweisen. Weitere Informationen über die E-Mail-Benachrichtigungseinstellungen finden Sie unter "Einrichtung von Einstellungen für Google-Mail" weiter unten in diesem Kapitel.

Informationen über die automatische Synchronisierung von E-Mail finden Sie unter "Änderung der Einstellungen für die Synchronisierung von Google Mail" in diesem Kapitel.



Wenn Sie den Posteingang manuell aktualisieren möchten, drücken Sie auf **MENÜ** und tippen Sie anschließend auf **Aktualisieren**.

1. Gehen Sie auf eine der folgenden Weisen vor:
  - Wenn Sie eine neue E-Mail-Benachrichtigung erhalten, drücken Sie etwas länger auf die Statusleiste und streichen Sie Ihren Finger dann auf dem Display nach unten, um das Benachrichtigungsfeld anzuzeigen. Tippen Sie auf die neue E-Mail, um sie anzuzeigen.
  - Während Sie sich im Posteingang befinden, tippen Sie auf eine ungelesene E-Mail oder eine Unterhaltung mit einer ungelesenen E-Mail, um sie anzuzeigen.
2. Um durch die Nachrichten zu rollen, streichen Sie mit Ihrem Finger nach oben/unten über das Display oder den optischen Trackball.

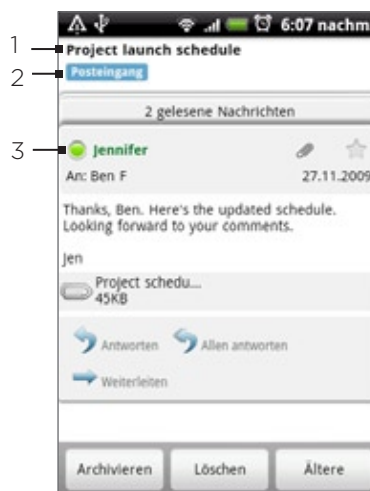

---

1 Nachrichtenbetreff.

---

2 Nachrichten-Label.

---

3 Online-Status. Wird angezeigt, wenn es sich bei dem Kontakt um einen Google Talk-Freund handelt und Sie bei Google Talk angemeldet sind.

---

3. Gehen Sie folgendermaßen vor, um die E-Mail oder die Konversation zu verwalten:
  - Tippen Sie auf **Archiv**, um die Konversation aus dem Posteingang zu entfernen, aber auf dem Google-Konto gespeichert zu belassen.



Um Ihre archivierten Nachrichten anzuzeigen, drücken Sie im Posteingang auf **MENÜ** und tippen Sie anschließend auf **Label anzeigen > Alle E-Mails**.

- Tippen Sie auf **Löschen**, um die Konversation auf dem Google-Konto zu löschen. Sollten Sie die Konversation aus Versehen gelöscht haben, können Sie auf der gelben Leiste oben im Fenster auf **Rückgängig** tippen, um das Löschen rückgängig zu machen.
- Tippen Sie auf **Ältere**, um frühere Konversationen im Posteingang anzuzeigen.
- Drücken Sie auf **MENÜ**, um weitere Optionen anzuzeigen.

### Beantworten oder Weiterleiten einer E-Mail

1. Scrollen Sie im Nachrichten-Thread nach unten zum Ende der Konversation.
2. Tippen Sie auf **Antworten**, **Allen antworten** oder **Weiterleiten**.

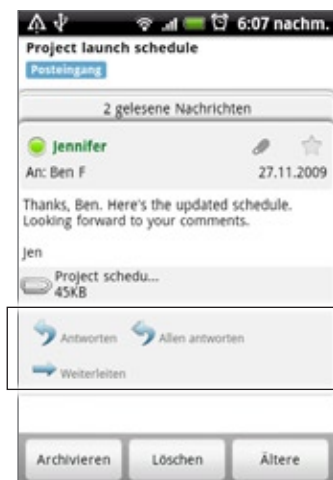

3. Gehen Sie auf eine der folgenden Weisen vor:
  - Wenn Sie **Antworten** oder **Allen antworten** auswählen, geben Sie Ihre Antwortnachricht ein.
  - Wenn Sie **Weiterleiten** auswählen, geben Sie die Empfänger der Nachricht ein.
4. Tippen Sie auf **Senden**.

### Unterdrücken einer Konversation

Wenn Sie an einer langen Nachrichtenkonversation teilnehmen, welche nicht relevant ist, können Sie die Konversation unterdrücken, um alle zukünftigen Hinzufügungen nicht in den Posteingang zu lassen.

Drücken Sie bei Anzeige des Nachrichten-Threads auf **MENÜ** und tippen Sie anschließend auf **Mehr > Ton aus**.

### Melden einer Konversation als Spam

Der Google Mail-Webmail-Dienst filtert Spam (unerwünschte "Junk"-Mail) und lässt sie nicht den Posteingang erreichen. Sollte Spam aber dennoch durchkommen, können Sie den Dienst verbessern, indem Sie eine solche Konversation als Spam melden.

Drücken Sie bei Anzeige des Nachrichten-Threads auf **MENÜ** und tippen Sie anschließend auf **Mehr > Spam melden**.

## Senden einer Nachricht

1. Drücken Sie auf STARTSEITE und tippen Sie anschließend auf  > Google Mail.
2. Drücken Sie im Posteingang auf MENÜ und tippen Sie anschließend auf **Schreiben**.
3. Geben Sie die Adresse des Empfängers in das Feld **An** ein. Wenn Sie die E-Mail an mehrere Empfänger senden, trennen Sie die E-Mail-Adressen mit einem Komma. Sie können beliebig viele Nachrichtenempfänger hinzufügen.  
Sobald Sie E-Mail-Adressen eingeben, werden alle übereinstimmenden Adressen in Ihrer Kontaktliste angezeigt. Tippen Sie auf eine Übereinstimmung, um die Adresse direkt einzugeben.



Wenn Sie eine Kopie (Cc) oder eine Blindkopie (Bcc) der E-Mail an andere Empfänger senden möchten, drücken Sie auf MENÜ und tippen Sie anschließend auf Feld "Cc"/"Bcc" hinzufügen.

4. Geben Sie den Betreff der E-Mail ein und schreiben Sie sie anschließend.
5. Wenn Sie eine Bildanlage hinzufügen möchten, drücken Sie auf MENÜ und tippen Sie anschließend auf **Anhängen**. Navigieren Sie zu dem Bild, das Sie anhängen möchten, und tippen Sie anschließend auf das Bild.



- 
- 1 Empfänger.
  - 2 Betreff
  - 3 Anhang.
  - 4 Hier Nachricht eingeben.
  - 5 Hier tippen, um die Anlage zu entfernen.
- 

5. Nachdem Sie eine Nachricht geschrieben haben, tippen Sie auf **Senden**.



Während Sie die Nachricht schreiben, tippen Sie auf **Als Entwurf speichern** oder drücken Sie auf ZURÜCK, um die Nachricht als einen Entwurf zu speichern. Wenn Sie die E-Mail-Entwürfe anzeigen möchten, drücken Sie bei Anzeige des Posteingangs auf MENÜ und tippen Sie anschließend auf **Labels anzeigen > Entwürfe**.

## Hinzufügen einer Signatur zu Nachrichten

Sie können den E-Mails, die Sie senden, eine Signatur hinzufügen.

1. Drücken Sie bei Anzeige des Posteingangs auf MENÜ und tippen Sie anschließend auf **Einstellungen > Signatur**.
2. Geben Sie die Signatur in das Textfeld ein und tippen Sie anschließend auf **OK**.



Sie können eine Signatur erstellen, die aus mehreren Textzeilen besteht. Tippen Sie am Ende jeder Textzeile auf  auf der Displaytastatur, um mit einer neuen Zeile zu beginnen.

## Anzeige gesendeter Nachrichten

Drücken Sie im Posteingang auf **MENÜ** und tippen Sie anschließend auf **Labels anzeigen > Gesendet**.

## Verwalten von Konversationen und Nachrichten

### Suche nach Nachrichten

Sie können nach Nachrichten suchen, die ein oder mehrere Wörter im Inhalt oder in der Adresse, im Betreff, in Labels usw. enthalten. Wenn Sie nach Nachrichten suchen, werden alle Nachrichten in Ihrem Google Mail-Konto auf dem Web (mit Ausnahme von solchen, die als Papierkorb oder Spam bezeichnet sind) und nicht nur die, die Sie auf das Telefon synchronisiert haben, eingeschlossen.

1. Drücken Sie bei Anzeige des Posteingangs auf **SUCHEN**.
2. Geben Sie das Wort oder die Wörter ein, nach dem/denen Sie suchen.
3. Tippen Sie auf  oder tippen Sie auf die Eingabe-Taste der Display-Tastatur.

Es wird eine Konversationsliste angezeigt, in der alle Konversationen mit Nachrichten, die die Suchbegriffe enthalten, aufgelistet sind. Die Worte, nach denen Sie suchen, werden in der Titelleiste angezeigt. Sie können die Konversationen in dieser Liste genauso wie die Konversationen im Posteingang oder in einer anderen Konversationsliste verwenden.

### Markieren einer Nachricht mit einem Stern

Sie können wichtige Nachrichten mit einem Stern markieren, um sie leichter wieder auffinden zu können. Konversationen, die mit einem Stern markierte Nachrichten enthalten, werden im Posteingang oder einer anderen Konversationsliste mit einem Stern gekennzeichnet. Unter "Anzeige von Konversationen nach Label" in diesem Kapitel erfahren Sie, wie Sie ausschließlich mit einem Stern markierte Nachrichten anzeigen können.

Gehen Sie auf eine der folgenden Weisen vor:

- Wenn Sie eine Nachricht geöffnet haben, berühren Sie den Stern in der Kopfzeile.
- Wenn eine Konversation angezeigt wird, berühren Sie den Stern, um mit der neuesten Nachricht in der Konversation zu beginnen.

Wenn Sie die Markierung aufheben möchten, berühren Sie den Stern erneut. Sie können auch einen Stern in einer Konversationsliste berühren, um die Markierung alle Nachrichten in der Konversation aufzuheben.

### Markierung einer Konversation mit einem Label

Sie können Konversationen organisieren, indem sie ihnen Etiketten hinzufügen. Google Mail besitzt mehrere voreingestellte Labels, die Sie verwenden können. Sie können aber auch mit Google Mail auf dem Web eigene Labels hinzufügen.

1. Drücken Sie bei Anzeige der Nachrichten in einer Konversation auf **MENÜ** und berühren Sie anschließend **Label ändern**.
2. Wählen Sie die Labels aus, die Sie der Konversation hinzufügen möchten und tippen Sie anschließend auf **OK**.

## Anzeige von Konversationen nach Label

Sie können eine Liste der Konversationen anzeigen, die dasselbe Label besitzen.

1. Drücken Sie bei Anzeige des Posteingangs oder einer anderen Konversationsliste auf **MENÜ** und berühren Sie anschließend **Label anzeigen**.
2. Berühren Sie ein Label, um eine Liste mit Konversationen anzuzeigen, die dieses Label besitzen.

Die Konversationsliste ähnelt Ihrem Posteingang, aber das Label ersetzt "Posteingang" in der Titelleiste. Sie können mit einem Label versehene Konversationslisten genauso verwenden wie Ihren Posteingang.

## Änderung der Einstellungen für die Synchronisierung von Google Mail

1. Drücken Sie auf **STARTSEITE** und tippen Sie anschließend auf  > **Google Mail**.
2. Drücken Sie auf **MENÜ** und tippen Sie anschließend auf **Einstellungen** > **Etiketten**.
3. Um die Anzahl von Tagen für die Synchronisierung einzustellen, tippen Sie auf **Anzahl der Tage für die Synchronisierung**.
4. Um die Synchronisierung für ein bestimmtes Label einzustellen, tippen Sie auf das Label. Sie können auswählen, die Synchronisierung für die Standardanzahl von Tagen durchzuführen, oder Sie können alle oder keine der Nachrichten unter einem Label synchronisieren.

## Verwendung von Konversationen in Stapeln

Sie können Schritte wie das Archivieren, Markieren mit einem Label oder Löschen auf einen Stapel Konversationen im Posteingang oder in anderen mit einem Label markierten Konversationslisten anwenden.

1. Wählen Sie im Posteingang oder in einer anderen Konversationsliste die Kontrollkästchen für die Konversationen aus, die Sie im Stapel verarbeiten möchten. Wenn Sie ein Kontrollkästchen auswählen, werden die Schaltflächen **Archiv**, **Etiketten** und **Löschen** unten im Fenster angezeigt.

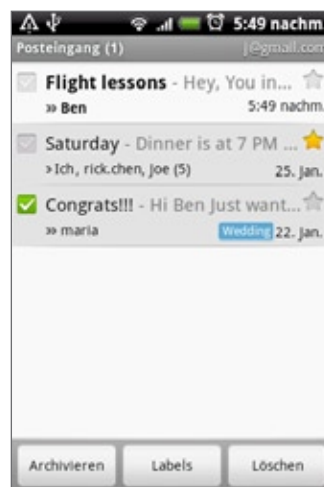

2. Tippen Sie auf **Archiv**, **Etiketten** oder **Löschen**, um einen dieser Befehle auf den Konversationsstapel anzuwenden, oder drücken Sie auf **MENÜ**, um weitere Optionen anzuzeigen.



## Einrichtung von Einstellungen für Google-Mail



1. Drücken Sie auf STARTSEITE und tippen Sie anschließend auf  > Google Mail.
2. Drücken Sie im Posteingang auf MENÜ und tippen Sie anschließend auf **Einstellungen**.
3. Stellen Sie die folgenden Optionen ein:
  - **Signatur.** Tippen Sie hier, um eine Signatur einzugeben, welche am Ende Ihrer E-Mails angehängt wird.
  - **Löschen bestätigen.** Wählen Sie diese Option, um ein Bestätigungsfeld anzuzeigen, wenn Sie eine Konversation löschen.
  - **Stapeloperationen.** Wenn diese Option ausgewählt ist, wird links neben jeder Konversation ein Kontrollkästchen hinzugefügt, so dass Sie die Konversation einem Stapel hinzufügen können. Unter "Verwendung von Konversationen in Stapeln" weiter oben.
  - **Suchverlauf löschen.** Entfernen Sie die Suchen, die Sie durchgeführt haben.
  - **Etiketten.** Tippen Sie dies an, um auszuwählen, wie viele Tage und welche Google Mail-Labels Sie synchronisieren möchten.
  - **E-Mail-Benachrichtigungen.** Wählen Sie diese Option, um auf der Statusleiste ein Benachrichtigungssymbol anzuzeigen, sobald eine neue E-Mail eingegangen ist.
  - Tippen Sie auf **Klingelton auswählen**, wenn Sie möchten, dass das Telefon einen Benachrichtigungston auslöst, sobald eine neue E-Mail eingeht. Wählen Sie im Klingelton-Menü einen Klingelton für neue E-Mails aus. Der Klingelton wird kurz nach der Auswahl abgespielt. Wenn Sie nicht möchten, dass ein Klingelton ausgelöst wird, sobald eine neue E-Mail eingeht, berühren Sie **Lautlos**. Tippen Sie auf **OK**, um die Klingeltonauswahl zu bestätigen.
  - Wählen Sie **Vibrieren**, wenn Sie möchten, dass das Telefon vibriert, sobald eine neue E-Mail eingeht.

## E-Mail

---

Mit der E-Mail-Anwendung können Sie E-Mails zu Ihrem Webmail-Konto oder anderen Konten über POP3 oder IMAP senden und von dort empfangen. Sie erhalten auch Zugriff auf Ihre Exchange ActiveSync-E-Mail und andere Funktionen auf dem Telefon.

### Hinzufügen eines POP3/IMAP-E-Mail-Kontos

1. Drücken Sie auf STARTSEITE und tippen Sie anschließend auf  > Mail.
2. Gehen Sie auf eine der folgenden Weisen vor:
  - Wenn Sie zum ersten Mal ein E-Mail-Konto in der E-Mail-Anwendung hinzufügen, tippen Sie auf **Andere (POP3/IMAP)** im Fenster **Wählen Sie einen Maildienstanbieter**.
  - Wenn Sie bereits ein E-Mail-Konto in der E-Mail-Anwendung hinzugefügt haben, tippen Sie auf  oben rechts und tippen Sie anschließend auf **Neues Konto**. Tippen Sie im Fenster **Wählen Sie einen Maildienstanbieter** auf **Andere (POP3/IMAP)**.
3. Geben Sie die **E-Mail-Adresse** und das **Passwort** für das E-Mail-Konto ein und tippen Sie anschließend auf **Weiter**.

Wenn der Kontotyp, welchen Sie einrichten möchten, nicht in der Telefondatenbank enthalten ist, werden Sie aufgefordert, weitere Informationen einzugeben.

4. Geben Sie den **Kontonamen** und Ihren **Ihr Name** ein und tippen Sie anschließend auf **Einrichtung beenden**.

## Anzeige des E-Mail-Posteinganges

1. Drücken Sie auf **STARTSEITE** und tippen Sie anschließend auf  > **Mail**.
2. Tippen Sie auf eine Registerkarte unten im Fenster, um den Posteingang zu filtern.



- 
- 1 Tippen Sie hier, um ein anderes E-Mail-Konto anzuzeigen oder ein neues E-Mail-Konto hinzuzufügen.
- 
- 2 Filter-Registerkarten. Unter "Posteingangsfilter-Registerkarten" finden Sie weitere Einzelheiten.
- 
- 3 Markiert (nur Exchange ActiveSync)
- 
- 4 Besprechungseinladung (nur Exchange ActiveSync)
- 
- 5 Anzahl ungelesener E-Mails.
- 

## Posteingangsfilter-Registerkarten



### Empfangen

Zeigt E-Mails als individuelle Elemente an.



### Konversationen

Zeigt Nachrichten als Konversationen, gruppiert nach Betreff, an. Tippen Sie auf einen Betreff in der Liste, um die E-Mail-Konversation anzuzeigen.



### VIP-Gruppe

Zeigt Nachrichten der Kontakte in Ihrer VIP-Gruppe an. Wenn Sie von dieser Registerkarte aus Kontakte der VIP-Gruppe hinzufügen möchten, tippen Sie auf **Kontakt zu Gruppe hinzufügen**, wählen Sie die Kontakte aus, die Sie hinzufügen möchten, und tippen Sie

anschließend auf **Speichern**. Weitere Informationen über Kontaktgruppen finden Sie unter “Kontaktgruppen” im Kapitel Kontakte.



#### Ungelesen

Zeigt ungelesene Nachrichten an.



#### Markiert (nur Exchange ActiveSync)

Zeigt alle markierten Nachrichten an.



#### Besprechungseinladungen (nur Exchange ActiveSync)

Zeigt Besprechungseinladungen an, die Sie noch nicht angenommen oder abgelehnt haben.



#### Anhänge

Zeigt alle Nachrichten an, die Anhänge besitzen.

### Aktualisieren eines E-Mail-Kontos

Unabhängig davon, welche Einstellungen Sie für die automatische Synchronisierung festgelegt haben, können Sie die gesendeten und empfangenen E-Mails jederzeit synchronisieren.

Drücken Sie bei Anzeige des Kontos, welches Sie synchronisieren möchten, auf **MENÜ** und tippen Sie anschließend auf **Aktualisieren**.

### Sortieren von E-Mails

1. Drücken Sie bei Anzeige des Posteingangs des E-Mail-Kontos auf **MENÜ** und tippen Sie anschließend auf **Sortieren**.
2. Wählen Sie unter den Optionen zum Sortieren der E-Mails aus: Nach Datum, Empfangen, Priorität, Betreff, Sender oder Größe.

### Löschen einer E-Mail

1. Drücken Sie im Posteingang des E-Mail-Kontos etwas länger auf die Nachricht, die Sie löschen möchten.
2. Tippen Sie im Optionenmenü auf **Löschen**.

### Löschen mehrerer E-Mails

1. Drücken Sie bei Anzeige des Posteingangs der E-Mail auf **MENÜ** und tippen Sie anschließend auf **Löschen**.
2. Wählen Sie die Nachrichten aus, die Sie löschen möchten, und tippen Sie anschließend auf **Löschen**.

## Exchange ActiveSync-E-Mail

Wenn Sie das Telefon mit einem Exchange ActiveSync-Konto bei der Arbeit synchronisieren, können Sie E-Mails auf die gleiche Weise lesen, verwalten und senden wie mit einem POP3/IMAP-Konto. Darüber hinaus können Sie auch auf einige leistungsfähige Exchange-Funktionen zugreifen.

Weitere Informationen über die Einrichtung eines Exchange ActiveSync-Kontos finden Sie unter "Synchronisierung mit einem Microsoft Exchange ActiveSync-Konto" im Kapitel Konten und Synchronisierung.

### Einstellen des Abwesend-Status

Sie können Ihren Abwesend-Status und eine automatische Antwort auch direkt auf dem Telefon einstellen.

1. Drücken Sie auf STARTSEITE und tippen Sie anschließend auf  > Mail.
2. Wechseln Sie zum Exchange ActiveSync-Konto.
3. Drücken Sie auf MENÜ und tippen Sie anschließend auf **Mehr > Abwesend**.
4. Tippen Sie auf das Feld unter **Ich bin derzeit** und wählen Sie anschließend **Abwesend**.
5. Stellen Sie das Datum und die Uhrzeit für Ihre Abwesenheit ein.
6. Geben Sie die automatische Antwortnachricht ein.
7. Tippen Sie auf **Speichern**.

### Senden einer Besprechungsanfrage

1. Drücken Sie auf STARTSEITE und tippen Sie anschließend auf  > Mail.
2. Wechseln Sie zum Exchange ActiveSync-Konto.
3. Drücken Sie auf MENÜ und tippen Sie anschließend auf **Mehr > Neue Besprechungseinladung**.
4. Geben Sie die Besprechungsdetails ein und tippen Sie auf **Senden**.

### Einstellen der Priorität für eine E-Mail

Sie können die Priorität für eine E-Mail einstellen, welche Sie mit dem Exchange ActiveSync-Konto senden.

1. Drücken Sie auf MENÜ, während Sie die Nachricht schreiben.
2. Tippen Sie auf **Priorität**.
3. Wählen Sie die Priorität für die Nachricht aus.

Wenn Sie als Priorität Hoch oder Niedrig ausgewählt haben, wird die Priorität unterhalb der Betreffzeile der Nachricht angezeigt.

## Schreiben und Senden einer E-Mail

1. Drücken Sie auf STARTSEITE und tippen Sie anschließend auf  > Mail.
2. Drücken Sie im Posteingang der E-Mail auf MENÜ und tippen Sie anschließend auf Schreiben.
3. Geben Sie einen oder mehrere Empfänger ein. Sie können dann Folgendes tun:
  - Geben Sie E-Mail-Adressen direkt in das Feld An ein. Wenn Sie die E-Mail an mehrere Empfänger senden, trennen Sie die E-Mail-Adressen mit einem Komma. Sobald Sie E-Mail-Adressen eingeben, werden alle übereinstimmenden Adressen in Ihrer Kontaktliste angezeigt. Tippen Sie auf eine Übereinstimmung, um die Adresse direkt einzugeben.
  - Tippen Sie auf das Symbol  und wählen Sie anschließend die Kontakte aus, denen Sie die Nachricht senden möchten. Sie können auch Kontaktgruppen als Empfänger auswählen oder Kontakte aus dem Firmenverzeichnis hinzufügen, wenn Sie auf dem Telefon ein Exchange ActiveSync-Konto eingerichtet haben. Nachdem Sie alle Nachrichtempfänger ausgewählt haben, tippen Sie auf **Fertig**.



Wenn Sie eine Kopie (Cc) oder eine Blindkopie (Bcc) der E-Mail an andere Empfänger senden möchten, drücken Sie auf MENÜ und tippen Sie anschließend auf Feld "Cc"/"Bcc" anzeigen.

4. Geben Sie den Betreff der E-Mail ein und schreiben Sie anschließend die Nachricht.
5. Wenn Sie eine Anlage hinzufügen möchten, drücken Sie auf MENÜ, tippen Sie auf **Anlage hinzufügen** und wählen Sie dann eine der folgenden Optionen aus:
  - **Bild.** Wählen Sie **Kamera**, um ein Foto aufzunehmen und es anzuhängen, oder wählen Sie **Bilder**, um ein Foto aus der Speicherkarte anzuhängen.
  - **Video.** Wählen Sie **Camcorder**, um ein Video aufzunehmen und es anzuhängen, oder wählen Sie **Videos**, um ein Video aus der Speicherkarte anzuhängen.
  - **Audio.** Wählen Sie **Sprachrekorder**, um eine Sprachnotiz aufzunehmen und anzuhängen, oder wählen Sie **Musik & sounds**, um eine Musikdatei oder Sprachaufnahme aus der Speicherkarte anzuhängen.
  - **Ort.** Sie können hiermit Ortsinformationen hinzufügen. Senden Sie Ihren aktuellen Ort (GPS-Funktion muss aktiviert sein), einen Ort, der in den Footprints gespeichert ist, oder einen Ort, den Sie auf einer Karte auswählen. Weitere Informationen über GPS, Karten und Footprints finden Sie im Kapitel Maps und Standort.
  - **Dokument.** Hängen Sie eine PDF-Datei oder ein Office-Dokument wie z. B. eine Textdatei oder eine Kalkulationstabelle an.
6. Tippen Sie auf **Senden**, um die Nachricht sofort abzusenden, oder tippen Sie auf **Als Entwurf speichern**, wenn Sie sie später absenden möchten.





Um eine Entwurfs-E-Mail zu öffnen, drücken Sie bei Anzeige des E-Mail-Posteingangs auf MENÜ und tippen Sie anschließend auf **Ordner > Entwürfe**.

## Lesen und Beantworten einer E-Mail

1. Drücken Sie auf STARTSEITE und tippen Sie anschließend auf  > Mail.
2. Tippen Sie im Posteingang des E-Mail-Kontos auf die E-Mail, welche Sie anzeigen möchten.

3. Tippen Sie auf **Antworten** oder **Allen antworten**, um die E-Mail zu beantworten.

In einem Exchange ActiveSync-Konto können Sie eine E-Mail markieren. Wenn Sie eine angezeigte E-Mail markieren möchten, tippen Sie auf die weiße Flagge  oben rechts im Fenster. Die Flagge wird rot angezeigt , wenn Sie die Nachricht markieren.



Sie können den Text einer E-Mail kopieren, durchsuchen, übersetzen oder teilen. Weitere Informationen hierzu finden Sie unter "Kopieren von Text, Suche nach Informationen und Teilen" im Kapitel Internet.

## Ändern von E-Mail-Konto-Einstellungen

1. Drücken Sie auf STARTSEITE und tippen Sie anschließend auf  > Mail.
2. Wechseln Sie zu dem E-Mail-Konto, das Sie bearbeiten möchten.
3. Drücken Sie auf MENÜ und tippen Sie anschließend auf **Mehr > Einstellungen**.
4. Wählen Sie unter folgenden Einstellungen aus:

### Kontoeinstellungen

Ändern Sie die Einstellungen des E-Mail-Kontos, z. B. Name, E-Mail-Adresse, Kennwort und Beschreibung.

### Allgemeine Einstellungen

Stellen Sie die Schriftgröße für E-Mails ein, aktivieren, deaktivieren oder stellen Sie eine Signatur ein, machen Sie ein Konto zum Standardkonto und legen Sie fest, an welchem Ort E-Mail-Anhänge gespeichert werden.

### Senden & Empfangen

Stellen Sie die maximal zulässige Größe für E-Mails ein, die Sie empfangen, und die Häufigkeit und Menge für das Abrufen neuer E-Mails. Sie können auch festlegen, dass Ihnen Blindkopien von E-Mails gesendet werden, die Sie selbst senden.

### Benachrichtigungseinstellungen

Legen Sie die Einstellungen für E-Mail-Benachrichtigungen fest.

### Konto löschen

Tippen Sie hier, um das E-Mail-Konto zu löschen.

5. Drücken Sie auf ZURÜCK, um die Änderungen zu speichern.

## Löschen eines E-Mail-Kontos

1. Drücken Sie auf STARTSEITE und tippen Sie anschließend auf  > Mail.
2. Wechseln Sie zu dem E-Mail-Konto, das Sie löschen möchten.
3. Drücken Sie auf MENÜ und tippen Sie anschließend auf **Mehr > Einstellungen > Konto löschen**.

## Hinzufügen des Mail-Widgets

Fügen Sie das Mail-Widget hinzu, so dass Sie Ihre POP3/IMAP- oder Exchange ActiveSync-E-Mails auf dem Startbildschirm ansehen können. Unter "Hinzufügen eines Widgets zur Startseite" im Kapitel Personalisierung finden Sie weitere Informationen.

# Kalender

## Über Kalender

---

Verwenden Sie den **Kalender** Ihres Telefons, um Ereignisse, Besprechungen und Termine zu erstellen und zu verwalten. Zusätzlich können Sie Ihr Telefon mit den folgenden Kalendertypen synchronisieren:

- Melden Sie sich auf Ihrem Telefon bei Ihrem Google-Konto an, so dass Sie den Kalender Ihres Telefons mit dem Google Kalender online synchronisieren können. Falls Sie sich noch nicht bei Ihrem Google Konto angemeldet haben, lesen Sie bitte im Kapitel Konten und Sync nach, wie Sie sich anmelden können.



Sie können mehrere Kalender Google Kalender nur in Google Kalender im Web erstellen. Nach dem Erstellen in Google Kalender im Web können Sie sie in der Kalender-Anwendung auf Ihrem Telefon anzeigen lassen.

Für weitere Informationen über das Erstellen und Verwalten von mehreren Google Kalendern, rufen Sie die Google Webseite unter der folgenden URL auf: <http://calendar.google.com>.

- Falls Microsoft Outlook auf Ihrem Computer verwenden, können Sie HTC Sync auf Ihrem Computer für die Synchronisierung des Outlook Kalenders mit dem Kalender Ihres Telefons einstellen. Unter "Verwendung von HTC Sync" finden Sie weitere Einzelheiten.
- Wenn Sie ein Microsoft Exchange Konto besitzen und es zu Ihrem Telefon hinzugefügt haben, können Sie den Kalender Ihres Telefons mit den Terminen von Exchange ActiveSync abgleichen. In den Kapiteln E-Mail und Konten und Sync finden Sie weitere Einzelheiten.

## Erstellen von Kalenderterminen

---

Sie können sowohl Termine erstellen, die nur auf Ihrem Telefon erscheinen, als auch Termine, die mit Ihrem Google Kalender, dem Outlook Kalender Ihres Computers oder dem Exchange ActiveSync Kalender synchronisiert werden.

1. Drücken Sie auf STARTSEITE, tippen Sie auf  und anschließend auf **Kalender**.
2. Drücken Sie in einer Kalenderansicht auf MENÜ und tippen Sie anschließend auf **Neues Ereignis**.



In der Monats- oder Agendaansicht können Sie auch auf  unten rechts im Fenster tippen, um einen neuen Termin zu erstellen.

3. Wenn Sie mehr als einen Kalender haben, wählen Sie einen **Kalender**, in dem Sie den Termin hinzufügen möchten:
  - Wählen Sie **Eigener Kalender** zum Erstellen eines Termins, der nur auf Ihrem Telefon erscheinen wird.
  - Wählen Sie Ihr Google-Konto zum Erstellen eines Google Kalender Termins. Wenn Sie auf mehrere Google Kalender im Web zugreifen, wählen Sie einen, zu dem Ihr Termin hinzugefügt werden soll.
  - Wählen Sie **PC Sync** zum Erstellen eines Outlook Kalender Termins für die Synchronisierung mit Ihrem Computer.
  - Wählen Sie **Exchange** zum Erstellen eines Exchange ActiveSync Kalender Termins.

4. Geben Sie einen Namen für den Termin ein.
5. Zur Angabe des Datums und der Uhrzeit des Termins gehen Sie wie folgt vor:
  - Wenn es einen Zeitrahmen für den Termin gibt, tippen Sie auf die Daten und Uhrzeiten für **Von** und **Bis**, um den Zeitrahmen festzulegen.
  - Wenn es sich um ein besonderes Ereignis handelt, z. B. einen Geburtstag oder einen ganztägigen Termin, bestimmen Sie das Datum für **Von** und **Bis** und wählen Sie anschließend das Kontrollkästchen **Ganztägig**.
6. Geben Sie den Ort des Termins und eine Beschreibung ein.
7. Stellen Sie die Zeit für die Ereigniserinnerung ein.



Für einen Google Kalender Termin können Sie eine andere Erinnerungszeit hinzufügen. Drücken Sie auf **MENÜ** und tippen Sie anschließend auf **Erinnerung hinzufügen**.

8. Falls sich der Termin regelmäßig wiederholt, tippen Sie auf das **Wiederholen** Kästchen und wählen Sie, wie oft sich der Termin wiederholt.
9. Rollen Sie im Fenster ganz nach unten und tippen Sie anschließend auf **Hinzufügen**.



## Kalenderansicht wechseln



Wenn Sie den Kalender öffnen, wird automatisch die Monatsansicht angezeigt. Sie können Kalender auch in der Agenda-, Tages- oder Wochenansicht anzeigen lassen. Um die Kalenderansicht zu wechseln, drücken Sie auf MENÜ und wählen Sie anschließend Ihre bevorzugte Ansicht.

### Monatsansicht

In der Monatsansicht sehen Sie Symbole an Tagen mit Terminen.



In der Monatsansicht:

- Tippen Sie auf  unten links im Fenster, um zur Agendaansicht zu wechseln. Tippen Sie auf  unten rechts, um einen neuen Termin zu erstellen.
- Tippen Sie auf einen Tag, um die Termine dieses Tages anzuzeigen.
- Drücken Sie etwas länger auf einen Tag, um ein Menü zu öffnen, aus dem Sie ebenfalls einen Termin erstellen oder zur Tages- oder Agendaansicht wechseln können.
- Streichen Sie mit ihrem Finger nach oben oder unten über das Display, um den vorherigen oder den nächsten Monat anzuzeigen.

### Tages- und Agendaansichten

Die Tagesansicht zeigt eine Liste der Termine eines Tages, sowie Wetterinformationen am unteren Bildschirmrand an. Die Agendaansicht zeigt eine Liste aller Termine in chronologischer Reihenfolge an.

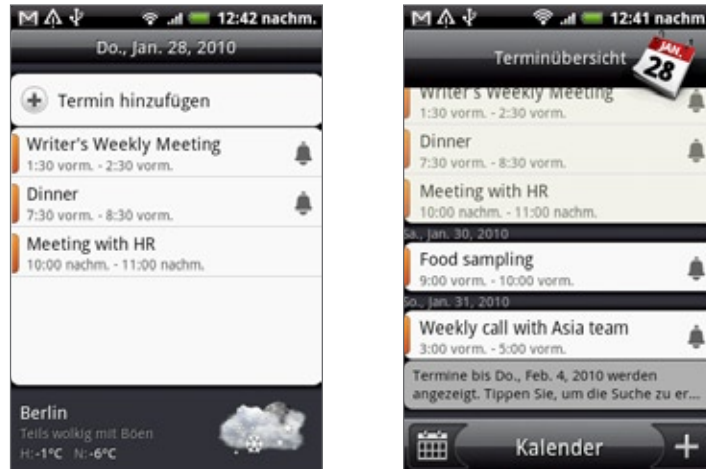

Die farbigen Balken auf der linken Seite der Termine zeigen an, in welchem Kalender der Termin erstellt wurde. Um zu erfahren, für was jede Farbe steht, drücken Sie auf MENÜ und tippen dann Mehr > Kalender.

Streichen Sie in der Tagesansicht nach links oder rechts über das Display, um die vorherigen oder die nächsten Tage anzuzeigen.



- In der Tagesansicht erscheint die Wetterinformation nur, wenn der Termin innerhalb der 5-Tage Vorhersage der Wetter-Anwendung liegt.
- Die Wetterinformation erscheint nicht in der Tagesansicht, wenn Sie die Tagesansicht als Zeitliste anzeigen lassen. Unter "Ändern der Kalendereinstellungen" finden Sie weitere Einzelheiten.

## Wochenansicht

Die Wochenansicht zeigt eine Übersicht der Termine einer Woche an.

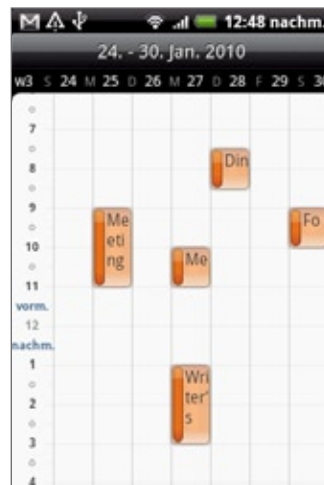

In der Wochenansicht:

- Drücken Sie länger auf einen Zeitraum, um einen Termin für diesen Zeitraum zu erstellen.
- Tippen Sie auf einen Termin, um seine Einzelheiten anzuzeigen.
- Streichen Sie nach links oder rechts über den Bildschirm, um die vorherigen oder die nächsten Wochen anzuzeigen.



In einer Wochenansicht mit vielen Terminen ist es vielleicht einfacher einen Termin mit dem optischen Trackball auszuwählen. Drücken Sie dann auf den optischen Trackball, um Einzelheiten des ausgewählten Termins anzuzeigen.

## Anzeigen, Bearbeiten oder Löschen eines Termins

---

Sie können die von Ihnen erstellen Termine anzeigen, bearbeiten oder löschen. Sie können außerdem Einladungen anzeigen, die andere Personen an Sie geschickt haben.

### Anzeigen und Bearbeiten eines Termins

1. Drücken Sie auf STARTSEITE, tippen Sie auf  und anschließend auf **Kalender**.
2. Tippen Sie in der Monatsansicht auf den Tag, an dem der Termin stattfindet und dann auf den Termin, um ihn zu öffnen.

Das Fenster Ereignisdetails wird erscheinen und die Zusammenfassung des Termins anzeigen.

3. In der Anzeige der Zusammenfassung können Sie folgendes tun:
  - Den Ort des Termins in Maps suchen.
  - Teilnehmer des Termins prüfen, falls es sich um einen Google Kalender oder Exchange ActiveSync Kalender Termin handelt.
  - Die Erinnerungszeit ändern.
  - Antworten, ob Sie an dem Termin teilnehmen, falls es sich um einen Google Kalender Termin handelt.
  - Drücken Sie auf die ZURÜCK Taste Ihres Telefons, um die von Ihnen vorgenommenen Änderungen der Ereignisdetails zu speichern.
4. Um weitere Einzelheiten über den Termin hinzuzufügen, drücken Sie während der Anzeige der Ereignisdetails auf MENÜ und tippen anschließend auf **Ereignis bearbeiten**.
5. Nehmen Sie Änderungen an Ihrem Termin vor.
6. Wenn Sie die Bearbeitung abgeschlossen haben, rollen Sie zum unteren Bildschirmrand und tippen Sie anschließend auf **Speichern**.

### Löschen eines Termins

Es gibt mehrere Möglichkeiten einen Termin zu löschen.

- Drücken Sie während der Zusammenfassung eines Termins im Fenster Ereignisdetails auf MENÜ und tippen Sie anschließend auf **Ereignis löschen**.
- Drücken Sie in der Tages-, Agenda- und Wochenansicht etwas länger auf einen Termin und tippen Sie anschließend auf **Ereignis löschen**.
- Wenn Sie einen Termin bearbeiten, rollen Sie zum unteren Bildschirmrand und tippen Sie anschließend auf **Löschen**.

Falls sich der Termin wiederholt werden Sie gefragt, ob Sie nur dieses Ereignis, dieses und alle zukünftigen Ereignisse, oder alle vergangenen und zukünftigen Ereignisse in Ihrem Kalender löschen möchten.

## Terminereinnerungen

---

Wenn Sie wenigstens eine Erinnerung für einen Termin eingestellt haben, erscheint das Symbol für einen anstehenden Termin  im Benachrichtigungsbereich der Statusleiste, um sie auf den Termin hinzuweisen.

### Erinnerungen anzeigen, verwerfen oder wiederholen

1. Tippen Sie auf die Statusleiste und ziehen Sie anschließend Ihren Finger nach unten über das Display, um das Benachrichtigungsfeld zu öffnen.
2. Gehen Sie auf eine der folgenden Weisen vor:
  - Tippen Sie auf **Löschen**, um Terminereinnerungen und alle anderen Benachrichtigungen zu verwerfen. Andere Benachrichtigungsarten wie Neue Nachrichten und Entgangene Anrufe werden ebenfalls gelöscht.
  - Tippen Sie nach dem Öffnen des Benachrichtigungsfeldes auf **Erinnerungen**. Es wird eine Liste aller ausstehenden Terminereinnerungen angezeigt. Tippen Sie auf **An alle erinnern**, um alle Terminereinnerungen 5 Minuten später zu wiederholen oder auf **Alle schließen**, um alle Terminereinnerungen zu schließen.
  - Drücken Sie auf **ZURÜCK**, um die Erinnerungen im Benachrichtigungsbereich der Statusleiste beizubehalten.

## Kalender anzeigen und synchronisieren

---

Sie können wählen, welche Kalender im Kalender Ihres Telefons angezeigt oder ausgeblendet und welche synchronisiert werden sollen.

### Kalender anzeigen oder ausblenden

Drücken Sie in allen Kalenderansichten auf **MENÜ**, tippen Sie auf **Mehr > Kalender** und markieren oder demarkieren Sie anschließend einen Kalender, um ihn anzuzeigen oder auszublenden. Tippen Sie auf **Alle Kalender**, um alle Kalender anzuzeigen.

Die Kalender werden auf Ihrem Telefon synchronisiert, egal ob Sie sie ausblenden oder nicht.

### Auswahl der Google Kalender, die mit Ihrem Telefon synchronisiert werden.

Sie können wählen, welche Google Kalender mit Ihrem Telefon synchronisiert werden und welche nicht weiter synchronisiert werden sollen.

#### Synchronisierung eines Google Kalenders stoppen

1. Drücken Sie in einer Kalenderansicht auf **MENÜ** und tippen anschließend auf **Mehr > Kalender**.
2. Drücken Sie nochmals auf **MENÜ** und anschließend auf **Kalender entfernen**.
3. Wählen Sie einen Google Kalender, den Sie aus Ihrer Kalenderliste entfernen möchten und tippen Sie anschließend auf **OK**.
4. Drücken Sie auf **ZURÜCK**, um den Kalender zu aktualisieren und zur angezeigten Kalenderansicht zurückzukehren.

Die aus der Kalenderliste entfernten Kalender werden nicht mehr länger auf Ihrem Telefon synchronisiert. Sie bleiben aber weiterhin bei Ihnen angemeldet und Sie können über Google Kalender im Web auf Sie zugreifen.

#### Hinzufügen eines Google Kalenders zur Synchronisierung

Nur Kalender, die Sie im Web erstellt oder bei denen Sie sich im Web angemeldet haben, aber zuvor aus Ihrer Kalenderliste entfernt wurden, werden in der Liste der hinzufügbaren Kalender angezeigt.

1. Drücken Sie in allen Kalenderansichten auf **MENÜ** und tippen anschließend auf **Mehr > Kalender**.
2. Drücken Sie nochmals auf **MENÜ** und anschließend auf **Kalender hinzufügen**.
3. Wählen Sie einen Google Kalender, den Sie aus Ihrer Kalenderliste entfernen möchten und tippen Sie anschließend auf **OK**.
4. Drücken Sie auf **ZURÜCK**, um den Kalender zu aktualisieren und zur angezeigten Kalenderansicht zurückzukehren.

# Ändern der Kalendereinstellungen

---

Sie können die Kalendereinstellungen ändern, um die Anzeige von Terminen und die Benachrichtigung bei bevorstehenden Drücken Sie in einer Kalenderansicht auf **MENÜ** und tippen Sie anschließend auf **Mehr > Einstellungen**, um die Kalendereinstellungen aufzurufen.

## Einstellungen für Erinnerungen

Hier können Sie auswählen, wie der Kalender mit Terminerinnerungen bei bevorstehenden Terminen umgeht.

### Alle Kalender

Wählen Sie diese Option, wenn Sie für alle Kalenderarten die selben Einstellungen für die Terminerinnerung verwenden möchten. Wenn Sie diese Option nicht wählen, können Sie für jeden Kalender unterschiedliche Erinnerungseinstellungen festlegen.

### Warnhinweise & Benachrichtigungen einstellen

Hier können Sie einstellen, ob Terminerinnerungen einen Wecker öffnen, Ihnen eine Benachrichtigung schicken oder die Termin-Benachrichtigungen auf Ihrem Telefon deaktivieren.

### Standard Erinnerungszeit

Wählen Sie, wie früh Sie vor einem Termin erinnert werden möchten.

### Klingelton auswählen

Wählen Sie einen Klingelton aus, der bei einer Terminerinnerung abgespielt wird.

### Vibrieren

Wählen Sie, ob Ihr Telefon bei einer Terminerinnerung vibrieren soll oder nicht.

### Abgelehnte Ereignisse ausblenden

Wählen Sie, ob Sie Termine, für die Sie eine Einladung abgelehnt haben, anzeigen oder ausblenden möchten.

## Einstellungen der Kalenderansicht

Hier können Sie auswählen, was im geöffneten Kalender und in den Tages-, Wochen- und Monatsansichten angezeigt wird.

### Start in

Wählen Sie die Standard-Kalenderansicht, die beim Öffnen des Kalenders angezeigt wird.

### Tagesansichten

Wählen Sie, ob die Tagesansicht in der Form einer Terminliste oder einer Zeitliste angezeigt werden soll.

### Erster Tag der Woche

Stellen Sie ein, ob die Monats- und Wochenansichten an einem Sonntag oder Montag beginnen.

### Wetter einschließen

Wählen Sie diese Option, damit Wetterinformationen in der Terminliste der Tagesansicht angezeigt werden.

## Stadt

Als Standard wird in der Tagesansicht das Wetter Ihres aktuellen Standorts angezeigt. Sie können dieses zur Anzeige des Wetters einer anderen Stadt ändern.

## vCalendar senden

---

Sie können einen Kalendertermin als vCalendar über Bluetooth an ein anderes Telefon oder an einen Computer senden. Sie können ihn auch als Anhang zusammen mit Ihrer Nachricht senden.

1. Drücken Sie auf STARTSEITE, tippen Sie auf  und anschließend auf **Kalender**.
2. Tippen Sie in der Monatsansicht auf den Tag, an dem der Termin stattfindet.
3. Drücken Sie etwas länger auf den Kalendertermin, den Sie versenden möchten. Das Sendeoptionsmenü wird sich öffnen.
4. Wählen Sie, ob Sie den Termin über Bluetooth oder per E-Mail versenden möchten.
5. Wenn Sie sich für den Versand über Bluetooth entscheiden, werden Sie in den nächsten Schritten dazu aufgefordert Bluetooth auf Ihrem Telefon einzuschalten und sich mit dem Bluetooth-Empfangsgerät zu verbinden, um den vCalendar zu versenden. Folgen Sie den Schritten in "Senden von Daten vom Telefon zu einem anderen Gerät" im Bluetooth Kapitel.

Wenn Sie sich für den Versand per E-Mail entscheiden, wird sich ein neues Benachrichtigungsfenster öffnen und den vCalendar automatisch als Anhang einfügen. Für den Versand wird Ihr in der Anwendung Mail als Standard eingerichtetes E-Mail Konto verwendet. Im Kapitel E-Mail finden Sie weitere Informationen über die Verwendung der Anwendung Mail.



Sie können auch wählen, den vCalendar in einer MMS zu versenden. Weitere Informationen zum Versand einer MMS finden Sie im Kapitel Nachrichten.

## Über das Kalender-Widget

---

Für den Startbildschirm ist ein **Kalender-Widget** mit verschiedenen Kalenderansichten verfügbar. Das Antippen eines Tages oder Termins im Widget ruft die Kalender-Anwendung auf.

Um zu erfahren wie Sie ein Widget hinzufügen können, siehe "Persönliche Einrichtung des Startbildschirmes" im Kapitel Persönliche Einrichtung.

# Uhr und Wetter

## Über das HTC-Uhr-Widget

---

Das standardmäßig der Startseite hinzugefügte HTC-Uhr-Widget zeigt das aktuelle Datum, die Uhrzeit und den Standort an. Sie können auf das Wetterbild auf diesem Widget tippen, um die Wetter-Anwendung zu öffnen und weitere Wettervorhersagen anzuzeigen. Unter "Wetteranzeige" finden Sie weitere Einzelheiten.



Das HTC-Uhr-Widget besitzt unterschiedliche Erscheinungsbilder und Designs. Sie können der erweiterten Startseite ein zusätzliches Uhr-Widget hinzufügen, auf dem die Uhrzeit einer anderen Stadt angezeigt wird. Unter "Persönliche Einrichtung der Startseite mit Widgets" im Kapitel Persönliche Einrichtung erfahren Sie, wie Sie ein Widget hinzufügen können.



## Über die Uhr-Anwendung

Die Uhr-Anwendung ist mehr als nur eine gewöhnliche Datum- und Uhranzeige. Es ist eine Schreibtischuhr, auf der das Datum, die Uhrzeit und das Wetter angezeigt wird und die auch als Nachttuhr oder Bildschirmschoner verwendet werden kann. Sie besitzt eine Weltuhr, die die aktuelle Zeit in mehreren Orten rund um den Globus anzeigt. Es gibt auch einen Wecker, eine Stoppuhr und einen Countdown-Zeitnehmer.

So öffnen Sie die Uhr-Anwendung:

- Drücken Sie auf STARTSEITE und tippen Sie anschließend auf das HTC-Uhr-Widget auf der Startseite.
- Sie können auch auf STARTSEITE drücken, auf  tippen und anschließend auf Uhr tippen.

Tippen Sie auf die Registerkarten auf der Leiste unten oder streichen Sie Ihren Finger über die Registerkarten, um zwischen den unterschiedlichen Funktionen der Uhr-Anwendung zu wechseln.



- |   |                                  |
|---|----------------------------------|
| 1 | Registerkarte<br>Schreibtischuhr |
| 2 | Registerkarte Weltuhr            |
| 3 | Registerkarte Wecker             |
| 4 | Registerkarte Stoppuhr           |
| 5 | Registerkarte Zeitnehmer         |

## Verwendung der Schreibtischuhr

Wenn Sie die Uhr-Anwendung öffnen, wird direkt das Fenster Schreibtischuhr angezeigt.

Die Schreibtischuhr zeigt das aktuelle Datum, die Uhrzeit und das Wetter, eine Weckeranzeige und eine Akkuladungsanzeige an. Sie können das Display abdunkeln, um nur die Uhrzeit und das Datum auf der Schreibtischuhr anzuzeigen.



- 1 Anhand der Weckeranzeige können Sie erkennen, ob der Wecker ein- oder ausgeschaltet ist. Unter "Einstellen des Weckers" erfahren Sie, wie Sie den Wecker einschalten und stellen können.
- 2 Unterhalb der Datums- und Uhrzeitanzeige sehen Sie Wetterinformationen über Ihren aktuellen Standort. Wenn Sie die Wetterinformationen antippen, gelangen Sie zur Wetter-Anwendung, in der Sie Wettervorhersagen für die nächsten Tage sehen können. Unter "Wetteranzeige" finden Sie weitere Informationen über die Wetter-Anwendung.
- 3 Anhand der Akkuladungsanzeige können Sie die Ladung des Akkus erkennen. Dies wird nur angezeigt, wenn das Telefon über das Netzteil an eine Netzquelle angeschlossen oder mit einem Computer verbunden ist.
- 4 Tippen Sie auf diese Schaltfläche, um das Display abzudunkeln und nur die Uhrzeit und das Datum auf der Schreibtischuhr anzuzeigen. Wenn Sie das Display wieder aufhellen möchten, tippen Sie auf eine beliebige Stelle des Displays oder drücken Sie die ZURÜCK-Taste auf dem Telefon.
- 5 Tippen Sie auf diese Schaltfläche, um das Display abzudunkeln und den Bildschirmschoner-Modus zu aktivieren. Im Bildschirmschoner-Modus werden die Uhrzeit und das Datum alle paar Minuten an einer anderen Stelle auf dem Display angezeigt. Wenn Sie das Display wieder aufhellen möchten, tippen Sie auf eine beliebige Stelle des Displays oder drücken Sie die ZURÜCK-Taste auf dem Telefon.

Sie können das Schreibtischuhr-Fenster ändern, um das Datum und die Uhrzeit einer anderen Zeitzone anzuzeigen. Unter "Einstellen von Zeitzone, Datum und Uhrzeit" erfahren Sie, wie Sie eine andere Zeitzone auswählen können.

## Verwendung der Weltuhr

In der Weltuhr der Uhr-Anwendung sehen Sie gleichzeitig die aktuelle Zeit an unterschiedlichen Ort auf der Welt. Sie können auch Ihren Heimatort einstellen, der Weltuhr weitere Orte hinzufügen und Ihre Zeitzone, Ihr Datum und Ihre Uhrzeit manuell einstellen.



### Einstellen Ihres Heimatortes

1. Drücken Sie auf STARTSEITE und tippen Sie anschließend auf das HTC-Uhr-Widget auf der Startseite.
2. Tippen Sie auf die Registerkarte **Weltuhr**.
3. Drücken Sie auf MENU und tippen Sie anschließend auf **Starteinstellungen**.
4. Geben Sie den Namen Ihres Heimatortes ein. Sobald Sie Buchstaben eingeben, wird die Liste gefiltert und es werden nur die übereinstimmenden Städte und Länder angezeigt.
5. Rollen Sie durch die Liste und tippen Sie auf Ihren Heimatort.

### Einstellen von Zeitzone, Datum und Uhrzeit

Um die Zeitzone, das Datum und die Uhrzeit manuell auf dem Telefon einzustellen, müssen Sie die automatische Zeitsynchronisierung erst deaktivieren.

1. Drücken Sie auf STARTSEITE und tippen Sie anschließend auf das HTC-Uhr-Widget auf der Startseite.
2. Tippen Sie auf die Registerkarte **Weltuhr**.
3. Drücken Sie auf MENU und tippen Sie anschließend auf **Ortszeiteinstellungen**, um das Fenster Datums- & Uhrzeiteinstellungen zu öffnen.
4. Heben Sie die Auswahl des Kontrollkästchens für **Automatisch** auf.
5. Tippen Sie auf **Zeitzone auswählen**. Rollen Sie durch die Liste und tippen Sie auf die gewünschte Zeitzone.
6. Um das Datum zu ändern, tippen Sie auf **Datum einstellen**. Stellen Sie das Datum ein, indem Sie die Räder für Tag, Monat und Jahr auf dem Display rollen und anschließend auf **Fertig** tippen.
7. Um die Uhrzeit zu ändern, tippen Sie auf **Uhrzeit einstellen**. Stellen Sie die Uhrzeit ein, indem Sie die Räder für Stunde und Minute auf dem Display rollen und anschließend auf **Fertig** tippen.

8. Tippen Sie auf die Option **24-Stunden-Format verwenden**, um zwischen der Verwendung des 12-Stunden- und 24-Stunden-Formates zu wechseln.
9. Tippen Sie auf **Datumsformat auswählen** und entscheiden Sie anschließend, wie Daten angezeigt werden sollen. (Das ausgewählte Datenformat wird auch für die Anzeige des Datums im Wecker verwendet.)



Sie können auch auf STARTSEITE > MENÜ drücken und anschließend auf **Einstellungen > Datum & Uhrzeit** tippen, um das Fenster Datums- & Uhrzeiteinstellungen zu öffnen.

## Hinzufügen eines Ortes zum Weltuhr-Fenster

Fügen Sie dem Weltuhr-Fenster weitere Städte hinzu, so dass Sie das Datum und die Uhrzeit für diese Städte sofort abrufen können. Zusätzlich zum aktuellen Ort und zum Heimatort können im Weltuhr-Fenster noch bis zu 15 weitere Orte angezeigt werden.

1. Drücken Sie auf STARTSEITE und tippen Sie anschließend auf das HTC-Uhr-Widget auf der Startseite.
2. Tippen Sie auf die Registerkarte **Weltuhr**.
3. Tippen Sie auf **Stadt hinzufügen**. Geben Sie den Namen der Stadt ein, die Sie hinzufügen möchten. Sobald Sie Buchstaben eingeben, wird die Liste gefiltert und es werden nur die übereinstimmenden Städte und Länder angezeigt.
4. Rollen Sie durch die Liste mit Übereinstimmungen und tippen Sie auf die Stadt, die Sie hinzufügen möchten.

# Einstellen des Weckers

Im Wecker-Fenster der Uhr-Anwendung können Sie einen oder mehrere Wecker stellen.

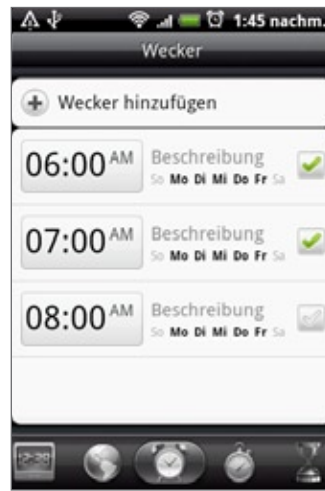

## Stellen eines Weckers

1. Drücken Sie auf STARTSEITE und tippen Sie anschließend auf das HTC-Uhr-Widget auf der Startseite.
2. Tippen Sie auf die Registerkarte **Wecker**.
3. Wählen Sie das Kontrollkästchen eines Weckers aus. tippen Sie anschließend auf den Wecker.
4. Streichen Sie Ihren Finger im Fenster Wecker einstellen nach oben oder unten, um die Räder für die Zeit zu drehen und so die Weckzeit einzustellen.
5. Rollen Sie durch das Fenster Wecker einstellen, um die verfügbaren Weckeroptionen anzuzeigen. Sie können dann Folgendes tun:
  - Geben Sie die Wecker-**Beschreibung** ein und wählen Sie den **Weckton aus**, den Sie verwenden möchten.
  - Tippen Sie auf **Wiederholen**. Wählen Sie die Tage der Woche aus, an denen der Wecker ertönen soll, und tippen Sie anschließend auf **OK**.
  - Aktivieren Sie die Option **Vibriert**, wenn Sie möchten, dass das Telefon auch vibriert, wenn der Wecker ausgelöst wird.
6. Tippen Sie auf **Fertig**, nachdem Sie den Wecker gestellt haben.



- Wenn Sie einen Wecker ausschalten möchten, heben Sie die Markierung seines Kontrollkästchens (durch Antippen) auf.
- Wenn Sie mehr als drei Wecker stellen möchten, drücken Sie auf **MENÜ** im Fenster Wecker und tippen Sie anschließend auf **Wecker hinzufügen**.

## Löschen eines Weckers

1. Drücken Sie auf STARTSEITE und tippen Sie anschließend auf das HTC-Uhr-Widget auf der Startseite.
2. Tippen Sie auf die Registerkarte **Wecker**.
3. Drücken Sie im **Wecker**-Fenster auf **MENÜ** und tippen Sie auf **Löschen**.
4. Wählen Sie die Wecker aus, die Sie löschen möchten, und tippen Sie anschließend auf **Löschen**.

## Ändern der Wecker-Einstellungen

Wenn Sie einen oder mehrere Wecker gestellt haben, können Sie dessen/deren Einstellungen, wie z. B. Weckerlautstärke, Wiederholungsdauer usw. ändern.

1. Drücken Sie auf **STARTSEITE** und tippen Sie anschließend auf das HTC-Uhr-Widget auf der Startseite.
2. Tippen Sie auf die Registerkarte **Wecker**.
3. Drücken Sie im **Wecker**-Fenster auf **MENÜ** und tippen Sie auf **Einstellungen**. Sie können die folgenden Einstellungen ändern:

### Wecker im Lautlos-Modus

Diese Option ist standardmäßig aktiviert. Der Wecker wird selbst dann ausgelöst, wenn das Telefon auf Lautlos gestellt ist. Deaktivieren Sie diese Option, wenn der Wecker im Lautlosmodus nicht ausgelöst werden soll.

### Weckerlautstärke

Stellen Sie die Lautstärke für den Wecker ein.

### Snooze-Dauer

Stellen Sie die Dauer ein, nach der der Wecker erneut ausgelöst wird.

### Verhalten beim Drücken der Seitentaste

Legen Sie fest, was mit dem Wecker passiert, wenn Sie auf die Seitentaste des Telefons (**LAUTER/LEISER**) drücken. Sie können die Taste so einstellen, dass der Wecker nach einer Weile wiederholt oder ausgeschaltet wird, oder Sie können die Taste deaktivieren.

Die Seitentaste kann nur benutzt werden, wenn das Display nicht gesperrt ist. Wenn das Display gesperrt ist, tippen Sie auf die **Snooze**-Taste, um den Wecker nach einer Weile zu wiederholen, oder streichen Sie über das Display, um den Wecker auszuschalten.

## Wetteranzeige

Wenn Sie bei der ersten Einrichtung des Telefons zugelassen haben, dass der Ortsdienst aktiviert wird, wird das Wetter an Ihrem aktuellen Standort direkt im HTC-Uhr-Widget auf der Startseite angezeigt.

Sie können mit der Wetter-Anwendung auch das aktuelle Wetter und die Wettervorhersagen für die nächsten vier Tage der Woche abrufen. Zusätzlich zum Wetter an Ihrem aktuellen Ort zeigt die Anwendung auch die Wettervorhersagen für andere Orte auf der Welt an.



Wenn Sie bei der erstmaligen Einrichtung des Telefons die Aktivierung des Ortsdienstes nicht zugelassen haben, können Sie den Ortsdienst in den Telefoneinstellungen aktivieren, damit Sie in der Lage sind, das Wetter an Ihrem aktuellen Standort auf dem HTC-Uhr-Widget, der Wetter-Anwendung und dem Wetter-Widget anzuzeigen. Drücken Sie auf STARTSEITE > MENÜ, tippen Sie auf **Einstellungen** > **Ort** und aktivieren Sie anschließend die Option **Wireless nutzen**.



1. Stellen Sie über die WLAN- oder Datenverbindung des Telefons eine Verbindung zum Internet her. Im Kapitel Internet erfahren Sie, wie Sie dabei vorgehen können.
2. Drücken Sie auf STARTSEITE, tippen Sie auf  und tippen Sie anschließend auf **Wetter**.
3. Im Wetter-Fenster sehen Sie zuerst das Wetter an Ihrem aktuellen Standort. Um das Wetter an anderen Orten anzuzeigen, streichen Sie mit Ihrem Finger nach oben/unten über das Display.



4. Die Wetter-Anwendung lädt die aktuellsten Wetterdaten automatisch herunter und zeigt sie an. Sie können die aktuellsten Wetterdaten auch jederzeit herunterladen, indem Sie auf  tippen.
5. Wenn Sie weitere Wetterinformationen auf dem Web ansehen möchten, tippen Sie auf **Wetter** unten in der Mitte des Wetter-Fensters.



### Hinzufügen eines Ortes zum Wetter-Fenster

Fügen Sie dem Wetter-Fenster weitere Orte hinzu, so dass Sie die Wettervorhersagen für diese Orte sofort abrufen können. Zusätzlich zu Ihrem aktuellen Standort können im Wetter-Fenster bis zu 15 Orte angezeigt werden.

1. Drücken Sie auf STARTSEITE, tippen Sie auf  und tippen Sie anschließend auf **Wetter**.
2. Tippen Sie im Wetter-Fenster auf .

3. Geben Sie den Ort, den Sie hinzufügen möchten, in das Textfeld ein. Sobald Sie Text eingeben, wird die Liste gefiltert und es werden nur die mit den eingegebenen Buchstaben übereinstimmenden Orte angezeigt.
4. Tippen Sie auf den gewünschten Ort, um ihn auszuwählen.

## Ändern der Reihenfolge von Orten im Wetter-Fenster

1. Drücken Sie auf STARTSEITE, tippen Sie auf  und tippen Sie anschließend auf **Wetter**.
2. Drücken Sie im Wetter-Fenster auf MENÜ und tippen Sie anschließend auf **Neu anordnen**.
3. Drücken Sie etwas länger auf  am Ende des Elementes, das Sie verschieben möchten. Wenn die Zeile grün hervorgehoben wird, ziehen Sie sie an die neue Position.
4. Tippen Sie auf **Fertig**.

## Löschen von Orten im Wetter-Fenster

1. Drücken Sie auf STARTSEITE, tippen Sie auf  und tippen Sie anschließend auf **Wetter**.
2. Drücken Sie im **Wetter**-Fenster auf MENÜ und tippen Sie anschließend auf **Löschen**.
3. Wählen Sie die Orte aus, die Sie entfernen möchten, und tippen Sie anschließend auf **Löschen**.

## Ändern von Wetteroptionen

1. Drücken Sie auf STARTSEITE, tippen Sie auf  und tippen Sie anschließend auf **Wetter**.
2. Drücken Sie im **Wetter**-Fenster auf MENÜ und tippen Sie anschließend auf **Einstellungen**.
3. Sie können die folgenden Wetter-Einstellungen ändern:
  - Aktivieren oder deaktivieren Sie die Option **Automatisch aktualisieren**, je nachdem, ob das Telefon Wetter-Updates automatisch herunterladen soll oder nicht.
  - Wenn Sie einen Zeitplan für die automatische Aktualisierung einrichten möchten, tippen Sie auf **Aktualisierungshäufigkeit** und wählen Sie einen Zeitplan aus.
  - Tippen Sie auf **Temperaturskala** und legen Sie fest, ob die Temperatur in Celsius oder Fahrenheit angezeigt wird.

## Über das Wetter-Widget

---

Mit dem **Wetter**-Widget können Sie sofort Wettervorhersagen für Ihren aktuellen Standort und andere Orte abrufen, ohne dass Sie die Wetter-Anwendung öffnen müssen.

Das Wetter-Widget gibt es in unterschiedlichen Erscheinungsbilder und Stilen. Sie können dieses Widget der Startseite hinzufügen, sofern es noch nicht vorhanden ist. Unter "Persönliche Einrichtung der Startseite mit Widgets" im Kapitel Persönliche Einrichtung erfahren Sie, wie Sie ein Widget hinzufügen können.



# Internet

## Datenverbindung

---

Das Telefon wird automatisch so konfiguriert, dass es die Datenverbindung des Netzbetreibers nutzt, wenn Sie es zum ersten Mal einschalten (und die SIM-Karte eingesetzt ist).

### Prüfen der genutzten Datenverbindung

1. Drücken Sie auf **STARTSEITE > MENÜ** und tippen Sie anschließend auf **Einstellungen > Drahtlos & Netzwerke**.
2. Tippen Sie auf **Mobile Netzwerke > Netzbetreiber** oder **Zugangspunkte**.

### Aktivieren oder Deaktivieren der Datenverbindung

Sie können die Datenverbindung deaktivieren, wenn Sie die Akkунutzungsdauer verlängern möchten. Sie können so auch Gebühren für die Datenübertragung einsparen. Wenn Sie aber die Datenverbindung deaktivieren, erhalten Sie nicht länger jederzeit automatische Updates Ihrer E-Mail- und Sozialnetzwerk-Konten sowie andere synchronisierte Daten.

1. Drücken Sie auf **STARTSEITE > MENÜ** und tippen Sie anschließend auf **Einstellungen > Drahtlos & Netzwerke**.
2. Aktivieren Sie die Option **Mobiles Netzwerk**, um die Datenverbindung zu aktivieren; heben Sie die Auswahl der Option aus, um die Datenverbindung zu deaktivieren.

### Erstellen eines neuen Zugriffspunktes

Wenn Sie dem Telefon eine weitere Datenverbindung hinzufügen möchten, erfragen Sie den Zugriffspunktname und die Einstellungen (einschließlich Benutzername und Kennwort, falls erforderlich) beim Netzbetreiber.

1. Drücken Sie auf **STARTSEITE > MENÜ** und tippen Sie anschließend auf **Einstellungen > Drahtlos & Netzwerke**.
2. Tippen Sie auf **Mobile Netzwerke > Zugangspunkte**.
3. Drücken Sie bei Anzeige des Fensters APNs auf **MENÜ** und tippen Sie anschließend auf **Neuer APN**.
4. Geben Sie im Fenster **Zugriffspunkt bearbeiten** die APN-Einstellungen ein. Tippen Sie auf das APN-Einstellungselement, um es zu bearbeiten.
5. Drücken Sie auf **MENÜ** und tippen Sie anschließend auf **Speichern**, nachdem Sie den neuen APN eingerichtet haben.

### Aktivierung von Daten-Roaming

Daten-Roaming ermöglicht Ihnen die Herstellung einer Verbindung zu Partnernetzen Ihres Netzbetreibers, so dass Sie auf Datendienste zugreifen können, wenn Sie sich außerhalb der Reichweite Ihres Netzbetreibers befinden.

1. Drücken Sie auf **STARTSEITE > MENÜ** und tippen Sie anschließend auf **Einstellungen > Drahtlos & Netzwerke**.
2. Tippen Sie auf **Mobile Netzwerke** und aktivieren Sie anschließend die Option **Daten-Roaming**.



Wenn Sie während des Roamings auf Datendienste zugreifen, können beträchtliche Kosten anfallen. Erkundigen Sie sich über die Daten-Roaming-Tarife bei Ihrem Netzbetreiber, bevor Sie Daten-Roaming aktivieren.

## WLAN

---

WLAN bietet Ihnen einen drahtlosen Internetzugang mit einer Reichweite von bis zu 100 Metern. Wenn Sie WLAN auf dem Telefon verwenden möchten, müssen Sie eine Verbindung zu einem drahtlosen Zugangspunkt ("Hotspot") herstellen.



Die Verfügbarkeit und Reichweite der WLAN-Signale hängen von der Anzahl und Infrastruktur der Signalzugänge ab sowie von den Gegenständen, durch die die Signale hindurch gesendet werden.

### Einschalten von WLAN und Herstellung einer Verbindung zu einem drahtlosen Netz

1. Drücken Sie auf **STARTSEITE > MENÜ** und tippen Sie anschließend auf **Einstellungen > Wireless**.
2. Wählen Sie die Option **WLAN** aus, um WLAN einzuschalten. Das Telefon sucht nun nach verfügbaren drahtlosen Netzen.
3. Tippen Sie auf **WLAN-Einstellungen**. Die Netznamen und Sicherheitseinstellungen von erkannten WLAN-Netzen werden im Abschnitt **WLAN-Netze** angezeigt.
4. Tippen Sie auf ein WLAN-Netz, um eine Verbindung herzustellen. Wenn Sie ein offenes Netz auswählen, wird die Verbindung zu diesem Netz automatisch hergestellt. Wenn Sie ein Netz auswählen, das mit WEP gesichert ist, geben Sie den Schlüssel ein und tippen Sie auf **Verbinden**.  
Abhängig vom Netzwerktyp und den Sicherheitseinstellungen müssen Sie möglicherweise noch weitere Informationen angeben oder ein Sicherheitszertifikat auswählen.

Wenn das Telefon mit einem drahtlosen Netz verbunden ist, erscheint das WLAN-Symbol  auf der Statusleiste und Sie erkennen die ungefähre Signalstärke (anhand der aufleuchtenden).



Wenn das Telefon das nächste Mal eine Verbindung zu einem drahtlosen Netz herstellt, auf das Sie früher bereits zugegriffen haben, werden Sie nicht wieder aufgefordert, den Schlüssel oder andere Anmeldeinformationen einzugeben, es sei denn, Sie haben das Telefon auf die Standardeinstellungen zurückgesetzt.

### Herstellungen einer Verbindung zu einem WLAN-Netz mit EAP-TLS-Sicherheit

Sie müssen möglicherweise ein Netzwerkzertifikat (.p12) auf dem Telefon installieren, bevor Sie mit dem EAP-TLS-Authentifizierungsprotokoll eine Verbindung zu einem WLAN-Netz herstellen können.

1. Speichern Sie das Zertifikat im Stammordner der Speicherkarte.
2. Drücken Sie auf **STARTSEITE > MENÜ** und tippen Sie anschließend auf **Einstellungen > Sicherheit**.
3. Tippen Sie auf **Von SD-Karte installieren**.
4. Wählen Sie das Netzwerkzertifikat aus, das für die Herstellung einer Verbindung zum EAP-TLS-Netzwerk erforderlich ist.
5. Folgen Sie den Schritten im vorangehenden Abschnitt, um die Verbindung mit dem WLAN-Netz herzustellen.

## Prüfen des Drahtlos-Netz-Status

1. Drücken Sie auf **STARTSEITE > MENÜ** und tippen Sie anschließend auf **Einstellungen > Drahtlos & Netzwerke**.
2. Tippen Sie im Fenster **Drahtlos & Netzwerke** auf **WLAN-Einstellungen** und tippen Sie anschließend auf das drahtlose Netz, mit dem das Telefon derzeit verbunden ist.

In einem Nachrichtenfeld wird Name, Status, Geschwindigkeit, Signalstärke usw. des WLAN-Netzes angezeigt.



-  Wenn Sie die Einstellungen für das drahtlose Netz aus dem Telefon entfernen möchten, tippen Sie auf **Entfernen** in diesem Fenster. Sie müssen in diesem Fall die Einstellungen erneut eingeben, wenn Sie wieder eine Verbindung zu diesem drahtlosen Netz herstellen möchten.

## Herstellung einer Verbindung zu einem anderen WLAN-Netz

1. Tippen Sie im Fenster **Wireless** auf die Option **WLAN-Einstellungen**. Erkannte WLAN-Netze werden im Abschnitt **WLAN-Netze** angezeigt. Um auf manuelle Weise nach verfügbaren WLAN-Netzen zu suchen, drücken Sie im Fenster **WLAN-Einstellungen** auf **MENÜ** und tippen Sie anschließend auf **Suchen**.
2. Tippen Sie auf ein anderes WLAN-Netz, um eine Verbindung zu ihm herzustellen.

-  Wenn sich das drahtlose Netz, zu dem Sie eine Verbindung herstellen möchten, nicht in der Liste erkannter Netze befindet, rollen Sie im Fenster nach unten und tippen Sie anschließend auf **WLAN-Netz hinzufügen**. Geben Sie die Einstellungen des drahtlosen Netzes ein und tippen Sie anschließend auf **Speichern**.

## Hinzufügen von Datenverbindung und WLAN-Widgets

---

Fügen Sie die Datenverbindung und/oder das WLAN-Widget der Startseite hinzu, damit Sie diese Verbindung schneller ein- und ausschalten können. Tippen Sie auf das Widget, um die Verbindung ein- oder auszuschalten.



Unter "Hinzufügen eines Widgets zur Startseite" im Kapitel Personalisierung finden Sie weitere Informationen.

## Verbindung mit einem VPN

---

Auf dem Telefon können Sie virtuelle private Netzwerke (VPN) hinzufügen, einrichten und verwalten, um damit auf Ressourcen zuzugreifen, welche sich in einem gesicherten LAN, z. B. einem Firmennetzwerk, befinden.

### Vorbereitung des Telefons für die VPN-Verbindung

Je nachdem, welche Art von VPN Sie bei der Arbeit verwenden, müssen Sie die Anmeldeinformationen eingeben und/oder Sicherheitszertifikate installieren, bevor Sie eine Verbindung zum lokalen Netzwerk der Firma herstellen können. Diese Informationen können Sie beim Netzwerk-Administrator erfragen.

Sie müssen auf dem Telefon auch erst eine WLAN- oder Datenverbindung aktivieren, bevor Sie die VPN-Verbindung aufbauen können. Unter "Datenverbindung" und "WLAN" in diesem Kapitel erfahren Sie, wie Sie die Verbindungen auf dem Telefon einrichten und verwenden können.

### Einrichtung des Speichers für sichere Anmeldeinformationen

Wenn der Netzwerk-Administrator Ihnen mitteilt, dass Sie Sicherheitszertifikate herunterladen und installieren müssen, richten Sie auf dem Telefon erst den Speicher für Sicherheitsangaben ein.

1. Drücken Sie auf **STARTSEITE > MENÜ**, tippen Sie auf **Einstellungen > Sicherheit** und anschließend auf **Passwort festlegen**.
2. Geben Sie ein neues Passwort (mindestens 8 Zeichen ohne Leerzeichen) für den Speicher der Anmeldeinformationen ein, rollen Sie nach unten, bestätigen Sie das Passwort und tippen Sie anschließend auf **OK**.
3. Aktivieren Sie die Option **Sichere Anmeldeinformationen verwenden**.

Sie können dann die Zertifikate herunterladen, die Sie für den Zugriff auf das lokale Netzwerk benötigen, und sie installieren. Der Netzwerk-Administrator kann Ihnen erklären, wie Sie dabei vorgehen müssen.

### Hinzufügen einer VPN-Verbindung

1. Drücken Sie auf **STARTSEITE > MENÜ** und tippen Sie anschließend auf **Einstellungen > Drahtlos & Netzwerke > VPN-Einstellungen**.
2. Tippen Sie auf **VPN hinzufügen** und anschließend auf die Art des VPNs, das Sie hinzufügen möchten.
3. Tippen Sie auf die VPN-Einstellungen und passen Sie die Einstellungen entsprechend der Sicherheitsangaben an, die Sie vom Netzwerk-Administrator erhalten.
4. Wenn Sie damit fertig sind, drücken Sie auf **MENÜ** und tippen Sie anschließend auf **Speichern**.

Das VPN wird dem Abschnitt VPNs im Fenster VPN-Einstellungen hinzugefügt.

### Herstellung einer Verbindung zu einem VPN

1. Drücken Sie auf **STARTSEITE > MENÜ** und tippen Sie anschließend auf **Einstellungen > Drahtlos & Netzwerke > VPN-Einstellungen**.

2. Tippen Sie im Bereich VPNs auf das VPN, zu dem Sie eine Verbindung herstellen möchten.
3. Geben Sie bei Aufforderung die Anmeldeinformationen ein und tippen Sie anschließend auf **Verbinden**.  
Nachdem die Verbindung hergestellt wurde, erscheint das Symbol für die VPN-Verbindung  im Benachrichtigungsbereich der Titelleiste.
4. Öffnen Sie den Webbrowser, um auf Ressourcen wie z. B. Intranetseiten Ihres Firmennetzwerkes zuzugreifen. Unter "Verwendung des Webbrowsers auf dem Telefon" finden Sie weitere Informationen.

## Trennen der Verbindung zu einem VPN

1. Drücken Sie etwas länger auf die Titelleiste und streichen Sie mit Ihrem Finger nach unten, um das Benachrichtigungsfeld zu öffnen.
2. Tippen Sie auf die VPN-Verbindung, um zum Fenster VPN-Einstellungen zurückzuwechseln. Tippen Sie anschließend auf die VPN-Verbindung, um sie zu trennen.

Wenn das Telefon die Verbindung zum VPN unterbrochen hat, wird das Symbol für eine getrennte VPN-Verbindung  im Benachrichtigungsbereich der Titelleiste angezeigt.

# Verwendung des Webbrowsers auf dem Telefon

Öffnen Sie den Webbrowser, um mit dem Surfen im Internet zu beginnen. Der Browser ist vollständig optimiert und besitzt erweiterte Funktionen zum Besuchen des Internets auf dem Telefon.



Sie müssen eine aktive Daten- oder WLAN-Verbindung besitzen, um auf das Internet zugreifen zu können.

## Öffnen des Browsers

Gehen Sie auf eine der folgenden Weisen vor:

- Drücken Sie auf STARTSEITE und tippen Sie anschließend auf **Internet**.
- Drücken Sie auf STARTSEITE und tippen Sie anschließend auf  > **Internet**.

## Besuchen einer Webseite

1. Drücken Sie bei Anzeige des Browser-Fensters auf MENÜ und tippen Sie anschließend auf das URL-Feld oben im Fenster.
2. Geben Sie über die Tastatur die Webseitenadresse ein. Während Sie die Adresse eingeben, werden übereinstimmende Webseitenadressen angezeigt. Tippen Sie auf eine Adresse, um die Webseite direkt zu besuchen, oder fahren Sie mit der Eingabe der Webseitenadresse fort.

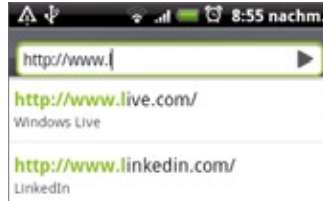

3. tippen Sie auf die Eingabe-Taste  der Display-Tastatur.

## Einstellen der Startseite

1. Drücken Sie auf STARTSEITE und tippen Sie anschließend auf  > **Internet**.
2. Drücken Sie auf MENÜ und tippen Sie anschließend auf **Mehr** > **Einstellungen** > **Als Startseite einstellen**.
3. Wählen Sie im Fenster **Als Startseite einstellen** die Webseite aus, die Sie zu Ihrer Startseite machen möchten.

## Ändern der Displayausrichtung

Das Telefon ändert die Displayausrichtung automatisch danach, wie Sie es in der Hand halten.



Sie müssen die Option **Ausrichtung** unter **STARTSEITE** > **MENÜ** > **Einstellungen** > **Töne und Display** auswählen, damit sich die Tastaturausrichtung automatisch ändert.

## Anzeige von Vollversionen aller Webseiten

Es gibt Webseiten, die in Telefon-Webbrowsern als mobile Version angezeigt werden. Sie können festlegen, dass Webseiten, einschließlich dieser Webseiten, als Vollversionen angezeigt werden.

1. Drücken Sie auf STARTSEITE und tippen Sie anschließend auf  > Internet.
2. Drücken Sie auf MENÜ, tippen Sie auf Mehr > Einstellungen und heben Sie anschließend die Auswahl der Option Mobile Ansicht auf.

## Navigieren auf einer Webseite

Sie können Ihren Finger über das Display oder den optischen Trackball streichen, um auf der Webseite zu navigieren und weitere Bereiche der Seite anzuzeigen.

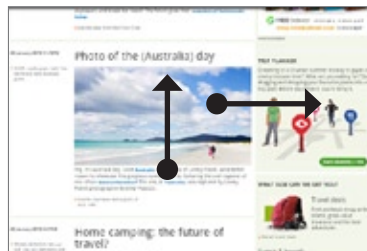

## Hinein- und Herauszoomen auf einer Webseite

Tippen Sie zwei Mal schnell hintereinander auf das Fenster, um hineinzuzoomen, tippen Sie erneut zwei Mal schnell, um wieder herauszuzoomen. Sie können das Fenster auch mit Ihren Fingern "zusammenziehen" oder "auseinanderschieben", um herein- und herauszuzoomen.

"Ziehen" Sie die Webseite mit Ihrem Daumen und Ihrem Zeigefinger "auseinander", um in sie hineinzuzoomen.

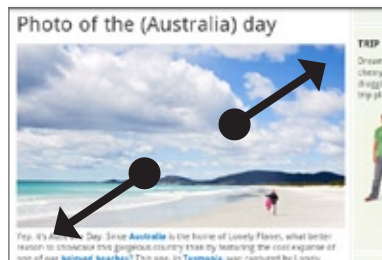

"Ziehen" Sie die Webseite mit Ihrem Daumen und Ihrem Zeigefinger "zusammen", um aus ihr herauszuzoomen.

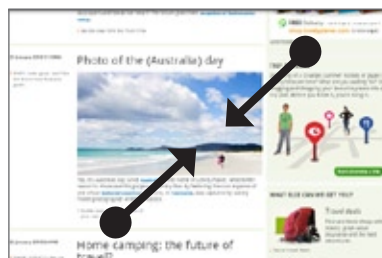



## Auswahl eines Links auf einer Webseite

Sie können einen Link mit Ihrem Finger antippen, um ihn zu öffnen, oder etwas länger auf ihn drücken, um weitere Optionen anzuzeigen.

Link	Vorgehensweise
Webseitenadressen (URLs)	<ul style="list-style-type: none"> <li>▪ Tippen Sie auf den Link, um die Webseite zu öffnen.</li> <li>▪ Drücken Sie etwas länger auf den Link, um ein Menü zu öffnen, über das Sie den Link öffnen, mit einem Lesezeichen versehen, in die Zwischenablage kopieren oder per E-Mail anderen zusenden können.</li> </ul>
E-Mail-Adresse	<ul style="list-style-type: none"> <li>▪ Tippen Sie hier, um eine E-Mail an die E-Mail-Adresse zu senden.</li> <li>▪ Drücken Sie etwas länger und tippen Sie anschließend auf Kopieren im Menü, um die E-Mail-Adresse in die Zwischenablage zu kopieren. Sie können die E-Mail-Adresse dann später einfügen, wenn Sie einen neuen Kontakt erstellen oder eine neue E-Mail senden.</li> </ul>

Der Browser erkennt auch bestimmte Telefonnummern und Adressen, über die Sie Anrufe absetzen oder Orte in Google Maps™ finden können. Wenn Sie zu einer erkannten Telefonnummer oder Adresse navigieren, wird diese hervorgehoben.

Link	Vorgehensweise
Ortsadresse	Tippen Sie auf die Adresse, um Google Maps zu öffnen und die Adresse auf einer Karte zu finden.
Telefonnummer	Tippen Sie hier, um die Wählhilfe zu öffnen und die Nummer anzurufen.

Sie können auch zu einem Link auf einer Webseite navigieren und ihn mit dem optischen Trackball auswählen. Dies ist besonders dann hilfreich, wenn Text und Links in einer kleinen Größe angezeigt werden. Ausgewählte Links werden von einem farbigen Rahmen umgeben.

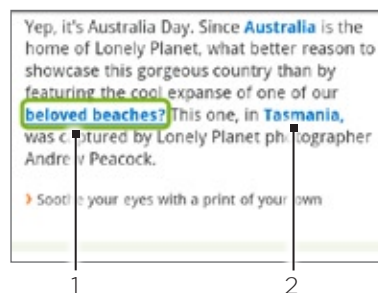

1 Link ist ausgewählt.

2 Link ist nicht ausgewählt.

Nachdem Sie einen Link mit dem optischen Trackball ausgewählt haben, können Sie auf den optischen Trackball drücken, um den Link zu öffnen, oder etwas länger auf ihn drücken, um weitere Optionen anzuzeigen.

## Öffnen eines neuen Browserfensters

Öffnen Sie mehrere Browserfenster, um einfacher von einer Website zur anderen wechseln zu können. Sie können bis zu vier Browserfenster öffnen.

1. Drücken Sie bei Anzeige einer Webseite auf MENÜ und tippen Sie anschließend auf Fenster.
2. Tippen Sie auf das "+"-Zeichen.

Es wird ein neues Fenster mit der eingestellten Startseite geöffnet.

## Wechseln zwischen Browserfenstern

1. Drücken Sie bei Anzeige einer Webseite auf MENÜ und tippen Sie anschließend auf Fenster.
2. Wählen Sie das Browser-Fenster aus, das Sie anzeigen möchten, indem Sie Ihren Finger von rechts nach links über das Display führen.

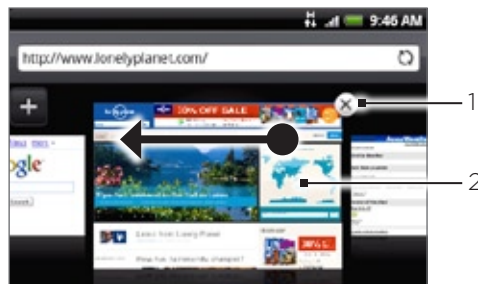

- 
- 1 Hier tippen, um die Webseite zu schließen.
  - 2 Hier tippen, um die Webseite im Vollbild anzuzeigen.
- 

## Suche nach Text auf einer Webseite

1. Drücken Sie bei Anzeige einer Webseite auf MENÜ und tippen Sie anschließend auf Mehr > Suchen auf Seite.
2. Geben Sie den Suchbegriff ein. Sobald Sie Buchstaben eingeben, werden übereinstimmende Buchstaben hervorgehoben. Tippen Sie auf den linken oder rechten Pfeil, um das vorherige oder nächste übereinstimmende Wort auszuwählen.

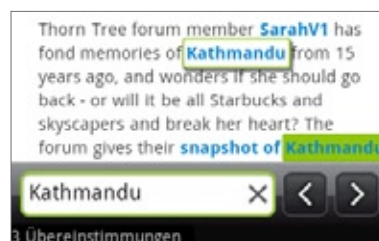



## Herunterladen von Anwendungen aus dem Web

Bevor Sie Anwendungen aus dem Web herunterladen können, müssen Sie das Herunterladen erst in den Telefoneinstellungen aktivieren.

1. Drücken Sie auf Startseite > Menü und tippen Sie anschließend auf **Einstellungen > Anwendungen**.

2. Wählen Sie die Option **Unbekannte Quellen** aus.
3. Wenn das Dialogfeld Achtung angezeigt wird, tippen Sie auf **OK**.

 Alle heruntergeladenen Anwendungen werden auf der Speicherkarte gespeichert. Bevor Sie eine Anwendung vom Web herunterladen, stellen Sie sicher, dass Sie eine Speicherkarte in das Telefon eingesetzt haben. Weitere Informationen über das Einsetzen einer Speicherkarte finden Sie im Kapitel Grundlagen.

 Aus dem Web heruntergeladene Anwendungen können aus unbekanntem Quellen stammen. Um das Telefon und Ihre persönlichen Daten zu schützen, sollten Sie nur Anwendungen aus vertrauenswürdigen Quellen wie z. B. Android Market herunterladen. Unter "Suchen und Installieren von Apps aus dem Android Market" im Kapitel Weitere Apps finden Sie weitere Einzelheiten.

### Anzeige von Downloads

Drücken Sie bei Anzeige einer Webseite auf **MENÜ** und tippen Sie anschließend auf **Mehr > Downloads**.

### Kopieren von Text, Suche nach Informationen und Senden

Sie können Text auswählen und dann Folgendes tun:

- Ihn kopieren.
- Informationen über ihn in Wikipedia oder im Google-Wörterbuch suchen.
- Ihn mit dem Google Übersetzer übersetzen.
- Ihn mit einer neuen E-Mail, SMS oder MMS senden oder in Ihrem Status-Update eines sozialen Netzwerkes mit anderen teilen.

### Auswahl von Text

1. Drücken Sie etwas länger auf ein Wort.

 Wenn Sie Text in einem Link auswählen möchten, drücken Sie etwas länger auf den Link und tippen Sie anschließend auf **Text kopieren**.

2. Ziehen Sie die Start- und Endmarkierungen, um den Umgebungstext zu markieren.

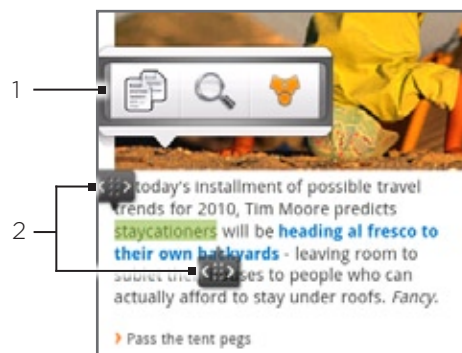

- 
- 1 Hier tippen, um Text zu kopieren, suchen/übersetzen oder zu senden.
  - 2 Start- und Endmarkierungen . Ziehen Sie diese Markierungen, um den Textauswahlbereich zu vergrößern oder verkleinern.
-



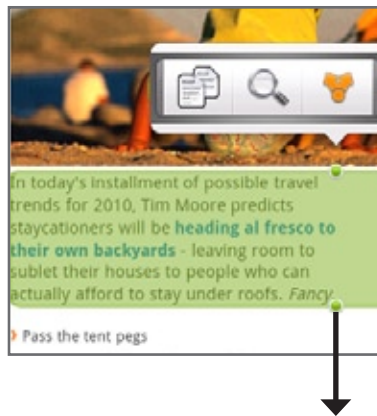

Wenn Sie einen größeren Textteil auswählen, ändert sich das Erscheinungsbild der Markierungen. Sie können diese Markierungen nach oben oder unten ziehen, um mehrere Abschnitte des Textes auszuwählen.



### Kopieren und Einfügen von Text

1. Nachdem Sie den Text ausgewählt haben, den Sie kopieren möchten, tippen Sie auf . Der ausgewählte Text wird dann zur Zwischenablage kopiert.
2. Drücken Sie etwas länger auf den Punkt im Texteingabefeld (z. B. beim Schreiben einer Nachricht), an dem Sie den Text einfügen möchten.
3. Tippen Sie auf **Einfügen**.

### Suchen nach oder Übersetzen von Text

1. Nachdem Sie den Text ausgewählt haben, den Sie suchen oder übersetzen möchten, tippen Sie auf .
2. Tippen Sie auf eine der folgenden Registerkarten:
  -  **Wikipedia**. Suchen Sie in Wikipedia nach Informationen, die sich auf den ausgewählten Text beziehen.
  -  **Google Übersetzer**. Übersetzen Sie den Text in eine andere Sprache.
  -  **Google Wörterbuch**. Schlagen Sie den Text im Wörterbuch nach.

### Einfügen von Text in eine neue Nachricht oder in das Status-Update eines sozialen Netzwerkes

1. Nachdem Sie den Text ausgewählt haben, den Sie senden bzw. teilen möchten, tippen Sie auf .
2. Wählen Sie eine Option für das Einfügen des ausgewählten Textes in eine neue E-Mail, SMS oder MMS oder in das Status-Update eines sozialen Netzwerkes wie z. B. Twitter. In den Kapiteln E-Mail, Nachrichten und Soziale Netzwerke finden Sie weitere Informationen über diese Funktionen.



## Anzeige von Lesezeichen und zuvor besuchten Seiten

Sie können beliebig viele Lesezeichen auf dem Telefon speichern. Sie können auch auf eine praktische Verlaufsliste der Seiten zugreifen, die Sie zuvor besucht haben, oder schnell die Seiten anzeigen, die Sie am häufigsten besuchen.



### Markieren einer Webseite mit einem Lesezeichen

1. Drücken Sie bei Anzeige einer Webseite auf **MENÜ** und tippen Sie anschließend auf **Lesezeichen hinzufügen**. Das Fenster Neues Lesezeichen wird geöffnet.
2. Ändern Sie bei Bedarf den Namen des Lesezeichens und tippen Sie anschließend auf **Fertig**.



### Öffnen eines Lesezeichens

1. Drücken Sie auf **STARTSEITE** und tippen Sie anschließend auf  > **Internet**.
2. Drücken Sie auf **MENÜ** und tippen Sie anschließend auf **Navigieren**.
3. Wechseln Sie auf der Registerkarte Lesezeichen  zu dem Lesezeichen, das Sie öffnen möchten, und tippen Sie es an.



### Bearbeiten eines Lesezeichens

1. Drücken Sie auf **STARTSEITE** und tippen Sie anschließend auf  > **Internet**.
2. Drücken Sie auf **MENÜ** und tippen Sie anschließend auf **Navigieren**.
3. Drücken Sie auf der Registerkarte Lesezeichen  auf **MENÜ** und tippen Sie anschließend auf **Bearbeiten**.
4. Tippen Sie auf das Lesezeichen, das Sie bearbeiten möchten.
5. Nehmen Sie die Änderungen vor und tippen Sie anschließend auf **Fertig**.



### Anzeige einer zuvor besuchten Seite

1. Drücken Sie auf **STARTSEITE** und tippen Sie anschließend auf  > **Internet**.
2. Drücken Sie auf **MENÜ** und tippen Sie anschließend auf **Navigieren**.
3. Wechseln Sie auf der Registerkarte Verlauf  zu der Seite, die Sie anzeigen möchten, und tippen Sie anschließend auf die Seite.



### Löschen der Liste zuvor besuchter Seiten

1. Drücken Sie auf **STARTSEITE** und tippen Sie anschließend auf  > **Internet**.
2. Drücken Sie auf **MENÜ** und tippen Sie anschließend auf **Navigieren**.
3. Drücken Sie auf der Registerkarte Lesezeichen  auf **MENÜ** und tippen Sie anschließend auf **Verlauf löschen**.



### Anzeige einer Seite, die Sie häufig besuchen

1. Drücken Sie auf **STARTSEITE** und tippen Sie anschließend auf  > **Internet**.
2. Drücken Sie auf **MENÜ** und tippen Sie anschließend auf **Navigieren**.
3. Wechseln Sie auf der Registerkarte Meist besucht  zu der Seite, die Sie anzeigen möchten, und tippen Sie anschließend auf die Seite.

### Löschen der Liste meist besuchter Seiten

1. Drücken Sie auf STARTSEITE und tippen Sie anschließend auf  > Internet.
2. Drücken Sie auf MENÜ und tippen Sie anschließend auf Navigieren.
3. Drücken Sie bei Anzeige der Registerkarte Meist besucht  auf MENÜ und tippen Sie anschließend auf Alle löschen.

### Ändern der Anzeige von Lesezeichen und meist besuchten Seiten

1. Drücken Sie auf STARTSEITE und tippen Sie anschließend auf  > Internet.
2. Drücken Sie auf MENÜ und tippen Sie anschließend auf Navigieren.
3. Drücken Sie bei Anzeige der Registerkarte Lesezeichen  oder Meist besucht  auf MENÜ und tippen Sie anschließend auf Miniaturbilder, Liste oder Gitter, um die Anzeige zu wechseln. Wenn z. B. die die Miniaturen-Ansicht aktiv ist und Sie die Lesezeichen in einem Raster anzeigen möchten, drücken Sie auf MENÜ > Liste und drücken Sie anschließend auf MENÜ > Gitter.

### Einstellen von Browseroptionen

Richten Sie den Webbrowser ganz nach Ihren Internetgewohnheiten ein. Stellen Sie für die Verwendung des Webbrowsers Anzeige-, Datenschutz- und Sicherheitsoptionen ein.

1. Drücken Sie auf STARTSEITE und tippen Sie anschließend auf  > Internet.
2. Drücken Sie auf MENÜ und tippen Sie anschließend auf Mehr > Einstellungen.

## Verwendung des Telefons als Modem (Anbindung)

---

Mit Hilfe der Datenverbindung des Telefons können Sie für ein Notebook oder einen Desktop-Computer jederzeit eine Verbindung zum Internet herstellen. Unter Datenverbindung weiter oben in diesem Kapitel erfahren Sie, wie Sie eine Datenverbindung einrichten und verwenden können.



- Sie müssen erst HTC Sync installieren, bevor Sie das Telefon als ein Modem einsetzen können. Unter "Verwendung von HTC Sync" im Kapitel Synchronisierung finden Sie weitere Einzelheiten.
  - Im Telefon muss eine SIM-Karte eingesetzt sein, damit Sie es als Modem für einen Computer verwenden können.
1. Stellen Sie sicher, dass die Datenverbindung des Telefons aktiviert ist. Unter "Aktivieren oder Deaktivieren der Datenverbindung" weiter oben in diesem Kapitel erfahren Sie, wie Sie die Datenverbindung des Telefons aktivieren können.
  2. Schließen Sie das Telefon über das mitgelieferte USB-Kabel an einen Computer an.
  3. Wählen Sie im Fenster Mit PC verbinden die Option Internetfreigabe und tippen Sie anschließend auf Fertig.

Wenn Sie das Telefon als ein Modem verwenden, ist die USB-Massenspeicher-Funktion deaktiviert und Sie können HTC Sync nicht verwenden.

# Bluetooth

## Verwendung von Bluetooth

---

Bluetooth ist eine über kurze Entfernungen eingesetzte drahtlose Kommunikationstechnologie, mit der Geräte Daten über einen Abstand von etwa acht Metern austauschen können.



Schalten Sie Bluetooth aus, wenn Sie es nicht benötigen, um Akkustrom zu sparen, oder wenn Sie sich an einem Ort befinden, an dem die Verwendung von Drahtlos-Geräten nicht erlaubt ist, z. B. an Board eines Flugzeuges oder in einem Krankenhaus.

### Aktivierung und Deaktivierung der Bluetooth-Funktion.

1. Drücken Sie auf **STARTSEITE > MENÜ** und tippen Sie anschließend auf **Einstellungen > Drahtlos & Netzwerke**.
2. Aktivieren oder deaktivieren Sie die Option **Bluetooth**.

Eine noch einfachere Methode zur Aktivierung oder Deaktivierung der Bluetooth-Funktion ist die Verwendung des Bluetooth-Widgets auf der Startseite. Weitere Informationen über das Hinzufügen von Widgets auf der Startseite finden Sie unter "Hinzufügen eines Widgets zur Startseite" im Kapitel Personalisierung.

### Ändern des Telefonnamens

Der Telefonname macht das Telefon für andere Geräte erkennbar.

1. Drücken Sie auf **STARTSEITE > MENÜ** und tippen Sie anschließend auf **Einstellungen > Drahtlos & Netzwerke**.
2. Wenn die Option **Bluetooth** noch nicht aktiviert ist, aktivieren Sie sie, um Bluetooth einzuschalten.
3. Tippen Sie auf **Bluetooth-Einstellungen > Geräte name**.
4. Geben Sie den Namen für das Telefon in das Dialogfeld ein und tippen Sie anschließend auf **OK**.

## Anschließen an ein Bluetooth-Headset oder eine Autofreisprechanlage

---

Sie können sich mit einem Bluetooth-Stereo-Headset Musik anhören oder über ein kompatibles Bluetooth-Headset oder eine Autofreisprechanlage freihändig telefonieren. Die Vorgehensweise ist dabei dieselbe wie bei der Einrichtung von Stereo-Audiogeräten und Freisprechgeräten.

Damit Sie über ein Headset oder eine Autofreisprechanlage Musik hören können, müssen die Geräte das A2DP-Bluetooth-Profil unterstützen.

1. Drücken Sie auf **STARTSEITE > MENÜ** und tippen Sie anschließend auf **Einstellungen > Drahtlos & Netzwerke > Bluetooth-Einstellungen**.
2. Wenn die Bluetooth-Funktion noch nicht aktiviert ist, tippen Sie auf die Option **Bluetooth**, um sie zu aktivieren.
3. Stellen Sie sicher, dass das Headset erkennbar ist, so dass das Telefon es finden kann. In der Bedienungsanleitung des Headsets erfahren Sie, wie Sie den Erkennbar-Modus einschalten können.
4. Tippen Sie auf **Scannen nach Geräten**. Das Telefon beginnt mit der Suche nach Bluetooth-Geräten in Reichweite.
5. Wenn der Name des Headsets im Bereich Bluetooth-Geräte angezeigt wird, tippen Sie ihn an. Das Telefon versucht dann automatisch, ein Pairing mit dem Headset durchzuführen.
6. Sollte dieses automatische Pairing fehlschlagen, geben Sie das dem Headset beigelegte Kennwort ein.

Der Pairing- und Verbindungszustand wird unterhalb des Namens des Freisprech-Headsets oder der Autofreisprechanlage im Bereich mit den Bluetooth-Geräten angezeigt. Wenn das andere Bluetooth-Freisprech-Headset oder die Autofreisprechanlage mit dem Telefon verbunden ist, erscheint das Symbol  für die Bluetooth-Verbindung in der Statusleiste. Je nach Art des Headsets oder der Autofreisprechanlage können Sie anschließend über das Gerät Musik hören und/oder telefonieren.

### Neuverbindung eines Headsets oder einer Autofreisprechanlage

Wenn Sie ein Headset mit dem Telefon gepaart haben, sollten Sie in der Lage sein, die Verbindung automatisch durch Aktivierung der Bluetooth-Funktion auf dem Telefon und dann durch Einschalten des Headsets wiederherzustellen. Es kann aber auch vorkommen, dass Sie die Verbindung manuell wiederherstellen müssen, z. B. dann, wenn Sie das Headset zusammen mit einem anderen Bluetooth-Gerät verwendet haben.

1. Drücken Sie auf **STARTSEITE > MENÜ** und tippen Sie anschließend auf **Einstellungen > Drahtlos & Netzwerke > Bluetooth-Einstellungen**.
2. Wenn die Bluetooth-Funktion noch nicht aktiviert ist, tippen Sie auf die Option **Bluetooth**, um sie zu aktivieren.
3. Stellen Sie sicher, dass das Headset erkennbar ist.
4. Tippen Sie auf den Namen des Headsets im Bereich Bluetooth-Geräte.
5. Wenn Sie aufgefordert werden, ein Kennwort einzugeben, versuchen Sie 0000 oder 1234 oder suchen Sie in der Bedienungsanleitung des Headsets/der Autofreisprechanlage nach dem Kennwort.



Sollte die Neuverbindung zum Headset oder zur Autofreisprechanlage weiterhin nicht klappen, folgen Sie den Anweisungen unter "Aufhebung des Pairing mit einem Bluetooth-Gerät" in diesem Kapitel und dann den Anweisungen unter "Anschließen an ein Bluetooth-Headset oder eine Autofreisprechanlage" weiter oben.

## Trennen der Verbindung oder Aufhebung des Pairing mit einem Bluetooth-Gerät

---

### Trennen der Verbindung mit einem Bluetooth-Gerät

1. Drücken Sie auf **STARTSEITE > MENÜ** und tippen Sie anschließend auf **Einstellungen > Drahtlos & Netzwerke > Bluetooth-Einstellungen**.
2. Drücken Sie im Bereich Bluetooth-Geräte etwas länger auf das Gerät, dessen Verbindung Sie trennen möchten.
3. Tippen Sie auf **Trennen**.

### Aufhebung des Pairing mit einem Bluetooth-Gerät

Sie können eine bestehende Pairing-Verbindung mit einem anderen Bluetooth-Gerät löschen. Wenn Sie die Verbindung mit dem anderen Gerät dann wiederherstellen möchten, müssen Sie das Kennwort erneut eingeben bzw. bestätigen.







1. Drücken Sie auf **STARTSEITE > MENÜ** und tippen Sie anschließend auf **Einstellungen > Drahtlos & Netzwerke > Bluetooth-Einstellungen**.
2. Drücken Sie im Bereich Bluetooth-Geräte etwas länger auf das Gerät, dessen Paarung Sie aufheben möchten.
3. Tippen Sie auf **Entkoppeln**.

## Senden und Empfangen von Daten über Bluetooth

Sie können mit Bluetooth Daten zwischen dem Telefon und einem anderen Bluetooth-fähigen Gerät, z. B. einem anderen Telefon oder einem Notebook-Computer übertragen. Wenn Sie zum ersten Mal Daten zwischen dem Telefon und einem anderen Gerät übertragen, müssen Sie ein Sicherheitskennwort eingeben oder bestätigen. Das Telefon und das andere Gerät sind damit "gepaart" und Sie brauchen das Kennwort später für die Übertragung von Daten nicht wieder eingeben.

### Senden von Daten vom Telefon zu einem anderen Gerät

Je nach dem empfangenden Gerät können Sie folgende Arten von Daten senden:

- Bilder und Videos
  - Kalendertermine
  - Kontakte
  - Audiodateien
1. Schalten Sie für das empfangende Gerät den Erkennbar-Modus ein. Sie müssen es u. U. auch auf "Übertragungen empfangen" oder "Daten empfangen" einstellen. In der Bedienungsanleitung des Gerätes finden Sie Informationen über das Empfangen von über Bluetooth gesendeten Daten.
  2. Öffnen Sie auf dem Telefon die Anwendung, welche die Daten oder die Datei enthält, die Sie senden möchten. Wenn Sie z. B. ein Foto senden möchten, drücken Sie auf STARTSEITE und tippen Sie anschließend auf  > **Fotos**.
  3. Folgen Sie den Schritten für die Art von Element, das Sie senden möchten:
    - **Foto oder Video** (in Kamera). Nachdem Sie ein Foto aufgenommen haben, tippen Sie im Vorschaufenster auf Senden  anschließend auf **Bluetooth**.
    - **Fotos und Videos** (in Fotos). Tippen Sie auf der Registerkarte Alben  auf ein Album. Tippen Sie auf Senden , tippen Sie auf **Bluetooth**, wählen Sie die Elemente aus, die Sie senden möchten, und tippen Sie anschließend auf **Weiter**.
    - **Kalendertermin**. Drücken Sie in der Tagesansicht, Terminübersicht oder Wochenansicht etwas länger auf einen Termin und tippen Sie anschließend auf **vCalendar senden** > **Bluetooth**.
    - **Kontakt**. Drücken Sie auf der Registerkarte Alle  im Fenster Kontakte etwas länger auf den Kontakt und tippen Sie anschließend auf **Kontakt als vCard senden**. Tippen Sie auf den Nach-unten-Pfeil und wählen Sie **Bluetooth** in der angezeigten Liste aus.
    - **Musiktitel**. Wenn der Musiktitel im Fenster Aktuelle Wiedergabe angezeigt wird, drücken Sie auf MENÜ und tippen Sie anschließend auf **Senden** > **Bluetooth**.
    - **Sprachaufnahme**. Tippen Sie im Hauptfenster des Sprachrekorders auf Senden  und anschließend auf **Bluetooth**.
  4. Wenn Sie aufgefordert werden, die Bluetooth-Funktion zu aktivieren, tippen Sie auf Ja.
  5. Tippen Sie auf den Namen des empfangenden Gerätes.
  6. Nehmen Sie bei Aufforderung die Verbindung auf dem empfangenden Gerät an und geben Sie dasselbe Kennwort sowohl auf dem Telefon als auch dem anderen Gerät ein bzw. bestätigen Sie das automatisch angezeigte Kennwort.

7. Nehmen Sie auf dem empfangenden Gerät die Datei an.

Der Ort, an dem die Daten gespeichert werden, hängt von der Art der Daten und dem empfangenden Gerät ab:

- Wenn Sie einen Kalendertermin oder einen Kontakt senden, werden diese Elemente normalerweise direkt den entsprechenden Anwendungen auf dem empfangenden Gerät hinzugefügt. Wenn Sie z. B. einen Kalendertermin zu einem kompatiblen Telefon senden, wird der Termin in der Kalenderanwendung dieses Telefons angezeigt.
- Wenn Sie eine andere Art von Datei zu einem Windows-Computer senden, wird die Datei normalerweise im Bluetooth Exchange-Ordner unter den Ordnern mit persönlichen Dokumenten gespeichert.  
Unter Windows XP ist der Pfad möglicherweise: C:\Dokumente und Einstellungen\[Ihr Benutzername]\Eigene Dateien\Bluetooth Exchange  
Unter Windows Vista ist der Pfad möglicherweise: C:\Benutzer\[Ihr Benutzername]\Dokumente
- Wenn Sie eine Datei zu einem anderen Gerät senden, kann der Speicherort vom Dateityp abhängen. Wenn Sie z. B. eine Bilddatei zu einem anderen Handy senden, wird die Datei möglicherweise in einem Ordner namens "Bilder" gespeichert.

## Empfang von Daten von einem anderen Gerät

Auf Ihrem Gerät können Sie mit Bluetooth eine große Auswahl von Dateitypen, einschließlich Fotos, Musiktitel und Dokumente wie z. B. PDF-Dateien empfangen.

Damit Sie Dateien von einem anderen Gerät empfangen können, müssen Sie eine SD-Karte in das Telefon einsetzen.

1. Drücken Sie auf STARTSEITE > MENÜ und tippen Sie anschließend auf **Einstellungen > Drahtlos & Netzwerke > Bluetooth-Einstellungen**.
2. Wenn die Bluetooth-Funktion noch nicht aktiviert ist, tippen Sie auf die Option Bluetooth, um sie zu aktivieren.
3. Tippen Sie auf die Option **Erkennbar**.
4. Senden Sie auf dem sendenden Gerät ein oder mehrere Dateien in Richtung des Telefons ab. In der Bedienungsanleitung des Gerätes finden Sie Informationen über das Senden von Daten über Bluetooth.
5. Geben Sie bei Aufforderung dasselbe Kennwort auf dem Telefon und dem anderen Gerät ein bzw. bestätigen Sie das automatisch eingegebene Kennwort. Auf dem Telefon wird eine Aufforderung zur Bluetooth-Autorisierung angezeigt.
6. Wenn Sie in Zukunft automatisch Dateien vom sendenden Gerät empfangen möchten, wählen Sie die Option **Gerät immer vertrauen**.
7. Tippen Sie auf **OK**.
8. Wenn das Telefon eine Benachrichtigung über eine Dateiübertragung anzeigt, ziehen Sie das Benachrichtigungsfeld nach unten und tippen Sie anschließend auf **Akzeptieren**.
9. Nach Abschluss einer Dateiübertragung wird eine Benachrichtigung angezeigt. Wenn Sie die Datei sofort öffnen möchten, ziehen Sie das Benachrichtigungsfeld nach unten und tippen Sie anschließend auf die entsprechende Benachrichtigung.

Was nach dem Öffnen einer empfangenen Datei passiert, hängt vom Dateityp ab:

- Mediendateien und Dokumente werden in der Regel direkt in einer kompatiblen Anwendung geöffnet. Wenn Sie z. B. einen Musiktitel öffnen, beginnt dessen Wiedergabe in der Musik-Anwendung.
- Wählen Sie für eine vCalendar-Datei den Kalender aus, in dem Sie den Termin speichern möchten, und tippen Sie anschließend auf Importieren. Der vCalendar wird dann Ihren Kalenderterminen hinzugefügt. Weitere Informationen über die Verwendung des Kalenders finden Sie im Kapitel Kalender.
- Wenn Sie eine vCard-Kontaktdatei empfangen und es mehrere vCard-Dateien auf der Speicherkarte gibt, können Sie einen, mehrere oder alle Kontakte in die Kontaktliste importieren.

### Hinzufügen des Ordners Bluetooth-Übertragung empfangen zur Startseite

Sie können der Startseite einen Ordner hinzufügen, in dem alle Dateien angezeigt werden, die Sie über Bluetooth empfangen haben.

1. Drücken Sie auf STARTSEITE und tippen Sie anschließend auf .
2. Tippen Sie auf der Startseite auf Ordner > Bluetooth-Übertragung empfangen.
3. Drücken Sie etwas länger auf das Symbol Bluetooth-Übertragung empfangen und ziehen Sie es an die gewünschte Stelle auf der Startseite.

Tippen Sie auf das Ordnersymbol, um die Inhalte des Ordners anzuzeigen. Tippen Sie auf einen Dateinamen, um eine Datei zu öffnen.

# Kamera

## Kamera-Grundlagen

---

Ob Sie nun geschäftlich oder privat reisen, mit der Kamera des Telefons werden Sie viel Spaß beim Aufnehmen von Fotos und Videos unterwegs haben.



Setzen Sie die microSD-Karte ein, bevor Sie die Kamera des Telefons verwenden. Fotos und Videos, die Sie mit der Kamera aufnehmen, werden auf der microSD-Karte gespeichert.

Wenn Sie die microSD-Karte noch nicht eingesetzt haben, folgen Sie den Schritten unter "Einsetzen der Speicherkarte" im Kapitel Grundlagen.

- Um die Kamera im Fotomodus zu öffnen und Fotos aufzunehmen, drücken Sie auf STARTSEITE und anschließend auf **Kamera**.
- Wenn Sie die Kamera direkt im Videomodus öffnen möchten, so dass Sie sofort mit der Aufnahme von Videos beginnen können, drücken Sie auf STARTSEITE, tippen Sie auf  und anschließend auf **Camcorder**.

## Suchfenster

Die Kamera wird nur im Querformat angezeigt. Im Suchfenster finden Sie die folgenden Steuerelemente:



---

### 1 Menüpalette

Tippen Sie dies an, um die Menüpalette zu öffnen, auf der Sie die Kameraeinstellungen ändern können.

Unter "Ändern der Kameraeinstellungen" finden Sie weitere Einzelheiten.

---

### 2 Ansicht-Schaltfläche

Tippen Sie dies an, um die Anwendung Fotos zu öffnen, mit der Sie die Fotos und Videos auf der Speicherkarte durchsuchen und anschauen können.

Im Kapitel Fotos finden Sie weitere Informationen.

---

### 3 Autofokus-Anzeige

Immer wenn Sie die Kamera auf ein anderes Motiv oder einen anderen Ort richten, wird in der Mitte des Displays die Autofokus-Anzeige eingeblendet, während die Kamera automatisch das Bild in der Mitte fokussiert.

Wenn Sie eine andere Stelle auf dem Display antippen, bewegt sich die Anzeige an diese Stelle und die Kamera fokussiert das Bild dort.

---

---

**4**  **Zoom-Schaltfläche**

Tippen Sie auf diese Schaltfläche, um die Zoomleiste auf dem Display ein- oder auszublenden.

Siehe "Zoomen" für Einzelheiten.

---

**5**  **Blitz-Schaltfläche**

Tippen Sie auf diese Schaltfläche, um zwischen den Blitzmodi der Kamera zu wechseln.

---

## Verwendung des optischen Trackballs als Auslöser

Verwenden Sie den optischen Trackball als Auslöser für die Kamera. Drücken Sie den optischen Trackball, um ein Foto aufzunehmen oder mit der Videoaufnahme zu beginnen. Drücken Sie erneut, um die Videoaufnahme zu beenden.

## Vorschaufenster

Nach der Aufnahme eines Fotos oder Videos wird das Vorschaufenster angezeigt. Sie sehen das Foto bzw. das erste Bild des aufgenommenen Videos. Sie können auf die Displaytasten tippen, um das Foto oder Video zu löschen, es in der Anwendung Fotos anzusehen oder es mit anderen zu teilen.



Zurück

Hiermit gelangen Sie zum Suchfenster zurück.



Löschen

Löschen Sie hiermit das aufgenommene Bild oder Video.



Senden

Senden Sie hiermit das aufgenommene Foto oder Video über Bluetooth an ein anderes Telefon oder einen Computer, senden Sie es per E-Mail oder wählen Sie ein soziales Netzwerk aus, zu dem Sie es hochladen möchten.



Anzeigen

Öffnen Sie die Anwendung Fotos und schauen Sie sich das aufgenommene Foto oder Video an, drehen Sie das aufgenommene Foto usw. Im Kapitel Fotos finden Sie weitere Informationen.

# Zoomen



Bevor Sie ein Foto oder Video aufnehmen, können Sie erst mit der Zoomleiste auf dem Display in das Bild hinein- oder aus ihm herauszoomen.

1. Rufen Sie die Display-Zoomleiste auf, indem Sie auf die **Zoom**-Schaltfläche  tippen. Sie können dafür auch Ihren Finger nach oben oder unten über das Suchfenster streichen.

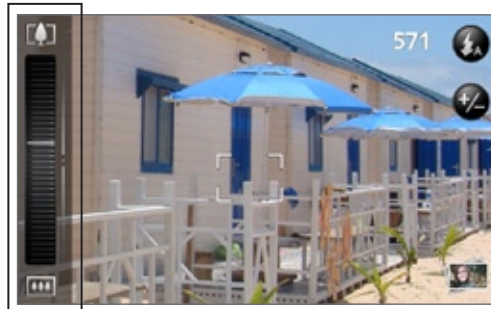

Ist die Zoomleiste im Suchfenster eingeblendet, sehen Sie oben rechts im Fenster auch die verbleibenden noch möglichen Aufnahmen bzw. die verbleibende Dauer für eine Videoaufnahme.

2. Sie können folgendermaßen vorgehen:
  - Um langsam hinein- oder herauszuzoomen, streichen Sie Ihren Finger nach oben oder unten über das Suchfenster. Sie können Ihren Finger auch über die Zoomleiste ziehen.



- Tippen Sie auf , um zur höchsten Stufe für das Hineinzoomen zu gelangen.
  - Tippen Sie auf , um zur Originalgröße herauszuzoomen.
3. Wenn Sie damit fertig sind, warten Sie ein paar Sekunden, bis die Zoomleiste automatisch ausgeblendet wird. Sie können auch erneut auf die **Zoom**-Schaltfläche tippen oder auf das Suchfenster, um die Zoomleiste auszublenden.

## Aufnahme eines Fotos

1. Drücken Sie auf **STARTSEITE** und tippen Sie anschließend auf **Kamera**.
2. Bevor Sie das Foto aufnehmen, können Sie erst in das Bild hineinzoomen. Unter **“Zoomen”** erfahren Sie, wie Sie die Display-Zoomleiste verwenden können.
3. Tippen Sie im Suchfenster **wiederholt** auf die Blitz-Schaltfläche, um einen Kamerablitzmodus auszuwählen, der sich für die Lichtverhältnisse eignet:
  -  Auto-Blitz
  -  Blitz ein
  -  Blitz aus
4. Richten Sie das Bild im Suchfenster ein.
5. Lassen Sie die Kamera die Mitte des Bildes automatisch fokussieren oder berühren Sie einen anderen Bereich im Fenster, den Sie fokussieren möchten.
6. Drücken Sie auf den optischen Trackball, um das Foto aufzunehmen.
7. Entscheiden Sie, was Sie mit dem aufgenommenen Foto machen möchten. Unter **“Vorschauenfenster”** finden Sie weitere Einzelheiten.

### Leuchtet der Kamerablitz nicht auf?

Bei der Verwendung des Blitzlichtes wird eine Menge an Akkustrom verbraucht. Um Akkustrom zu sparen, deaktiviert die Kamera das Blitzlicht (selbst dann, wenn Sie als Blitzmodus **Auto-Blitz** oder **Blitz ein** eingestellt haben) in folgenden Fällen:

#### Sie erhalten einen Anruf

Das Blitzlicht wird vorübergehend deaktiviert, wenn Sie einen Anruf empfangen. Nach Beendigung des Gespräches können Sie das Blitzlicht wieder einsetzen.

Wenn Sie das Blitzlicht auf **Blitz ein** gestellt haben, wird es wieder aktiviert, nachdem Sie einen Anruf angenommen und beendet haben.

#### Die Ladung des Akkus im Telefon beträgt 15% oder weniger.

Laden Sie den Akku, damit die Kamera genug Strom zur Verfügung hat, um das Blitzlicht auszulösen.

#### Niedrige Temperaturen können die Leistung des Akkus beeinträchtigen, was einen Einfluss auf das Blitzlicht haben kann.

Um sicherzustellen, dass die Kamera über ausreichenden Akkustrom verfügt, um das Blitzlicht auszulösen, sollten Sie das Telefon nicht zu sehr abkühlen lassen. Wenn Sie das Telefon nicht benutzen, stecken Sie es in Ihre Jackentasche, um es warm zu halten und abrupte Temperaturänderungen zu vermeiden, die die Leistung des Akkus beeinträchtigen könnten.



## Gesichtserkennung

Wenn Sie die Kamera des Telefons fokussieren, um Fotos von Personen aufzunehmen, kann die Kamera automatisch Gesichter erkennen und den Fokus anpassen.



Die Gesichtserkennung funktioniert im Videomodus nicht.

## Aufnahme eines Video

---

1. Drücken Sie auf STARTSEITE, tippen Sie auf  und anschließend auf **Camcorder**.
2. Bevor Sie das Video aufnehmen, können Sie erst in das Bild hineinzoomen. Unter "Zoomen" erfahren Sie, wie Sie die Display-Zoomleiste verwenden können.
3. Richten Sie das Bild auf dem Display ein.
4. Lassen Sie die Kamera die Mitte des Bildes automatisch fokussieren oder berühren Sie einen anderen Bereich im Fenster, den Sie fokussieren möchten.
5. Drücken Sie auf den optischen Trackball, um mit der Aufnahme des Videos zu beginnen.

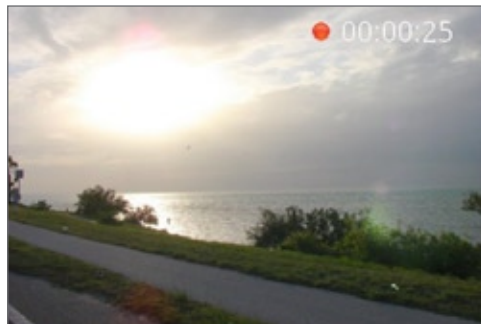

6. Stoppen Sie die Aufnahme, indem Sie erneut auf den optischen Trackball drücken.
7. Entscheiden Sie, was Sie mit dem aufgenommenen Video machen möchten. Unter "Vorschauenfenster" finden Sie weitere Einzelheiten.

# Kameraeinstellungen

Öffnen Sie die Menüpalette, um grundlegende Kameraeinstellungen zu ändern und auf weitere Kameraeinstellungen zuzugreifen. Auf der Menüpalette können Sie auch zwischen den Foto- und Videomodus wechseln.

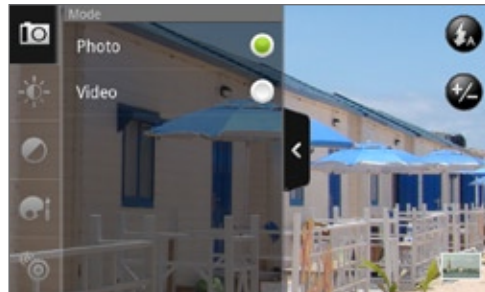

## Ändern grundlegender Einstellungen

1. Tippen Sie im Suchfenster auf , um die Menüpalette zu öffnen.
2. Wenn Sie grundlegende Kameraeinstellungen ändern möchten, tippen Sie auf eines der folgenden Symbole in der Menüpalette:

### Belichtung

Stellen Sie die Helligkeitsstufe mit Hilfe der Helligkeitsleiste ein. Streichen Sie Ihren Finger nach oben oder unten über die Helligkeitsleiste, um die Helligkeit zu erhöhen oder zu verringern.



### Bildeigenschaften

Streichen Sie Ihren Finger über die Schiebereglerleisten, um Kontrast, Sättigung und Schärfe anzupassen.

### Effekt

Sie können auf Fotos und Videos, die Sie aufnehmen Spezialeffekte anwenden. Scrollen Sie durch das Effektemenü und wählen Sie Effekte wie z. B. Sepia, Solarisieren, Posterisieren usw. aus.

## Ändern erweiterter Einstellungen

1. Tippen Sie im Suchfenster auf , um die Menüpalette zu öffnen.
2. Tippen Sie in der Menüpalette auf , um das Einstellungen-Menü anzuzeigen und auf weitere Kameraeinstellungen zuzugreifen. Im Einstellungen-Menü können Sie folgende Einstellungen ändern:

### Weißabgleich

Mit dem Weißabgleich kann die Kamera Farben durch Anpassung auf die aktuelle Lichtumgebung akkurater aufnehmen. Für den Weißabgleich gibt es die folgenden Einstellungen: Auto, Glühbirne, Neonlicht, Tageslicht und Bewölkt.

### ISO (nur Foto-Modus).

Sie können einen ISO-Wert auswählen oder Auto einstellen. Höhere ISO-Werte eignen sich besser für die Aufnahme von Bildern bei schlechten Lichtverhältnissen.

## Auflösung

Wählen Sie eine Foto- oder Videoauflösung, die Sie für die Aufnahme verwenden möchten.

### Breitbild (nur Foto-Modus).

Wenn diese Option ausgewählt ist (Standard), sind die zur Auswahl stehenden Fotoauflösungen im Verhältnis 5:3 und Sie können das gesamte Suchfenster zur Einrichtung des Bildes nutzen. Wenn die Option nicht ausgewählt ist, sind die zur Verfügung stehenden Fotoauflösungen im Verhältnis 4:3.

### Qualität (nur Foto-Modus)

Wählen Sie die Qualitätsstufe, die Sie für die Aufnahme der Fotos verwenden möchten.

### Selbstausröser (nur Foto-Modus)

Wenn Sie eine Selbstaufnahme oder eine Gruppenaufnahme machen möchten, können Sie den Selbstausröser auf entweder 2 oder 10 Sekunden einstellen.

### Fotos mit Geotag versehen (nur Foto-Modus)

Wählen Sie diese Option, wenn Sie mit den aufgenommenen Fotos GPS-Ortsdaten speichern möchten.

### Codierungstyp (nur Video-Modus)

Wählen Sie die Art der Komprimierung, die Sie für das aufgenommene Video verwenden möchten.

### Aufnahmelänge (nur Video-Modus)

Legen Sie die maximale Dauer oder Dateigröße für die Aufnahme des Videos fest.

### Mit Audio aufnehmen (nur Video-Modus)

Aktivieren oder deaktivieren Sie die Option, je nachdem, ob Sie Ton zusammen mit dem Video aufnehmen möchten oder nicht.

## Messmodus

Legen Sie fest, wie die Kamera die Menge an Licht für die bestmögliche Belichtung berechnet:

- Im Messungsmodus **Einpunktmessung** misst die Kamera das Licht um den Brennpunkt herum.
- Im Messungsmodus **Mittenbetonte Messung** misst die Kamera das Licht in der Mitte.
- Im Messungsmodus **Durchschnitt** misst die Kamera das Licht im ganzen Bild.

## Ansichtdauer

Stellen Sie die Dauer ein, für die ein aufgenommenes Foto oder Video im Vorschaufenster angezeigt wird, bevor die Kamera wieder das Suchfenster anzeigt.

## Flimmeranpassung

Um das Flimmern zu reduzieren, wenn Sie Innenaufnahmen mit Neonlicht machen, können Sie für diese Einstellung Auto oder die passende Frequenz (50Hz oder 60Hz) Ihres Landes verwenden.

## Autofokus

Mit dieser Option können Sie den zentrierten Autofokus aktivieren oder deaktivieren. Standardmäßig ist der Autofokus aktiviert.

### **Gesichtserkennung (nur für den Fotomodus)**

Diese Option ermöglicht der Kamera, Gesichter zu erkennen und den Fokus automatisch einzustellen. Die Gesichtserkennung wird ausgeschaltet, wenn Sie den Autofokus deaktivieren.

### **Auslöserton**

Aktivieren Sie diese Option, damit die Kamera beim Drücken auf den Auslöser einen Ton auslöst.

### **Zeitstempel (nur Foto-Modus)**

Aktivieren Sie diese Option, wenn Sie aufgenommenen Fotos Datum und Uhrzeit der Aufnahme hinzufügen möchten.

### **Gitter (nur Foto-Modus)**

Aktivieren Sie diese Option, um auf dem Suchfenster ein Gitter (Raster) anzuzeigen, mit dem Sie das Motiv einfach erfassen und zentrieren können, bevor Sie das Foto aufnehmen.

### **Standard wiederherstellen**

Tippen Sie dies an, um die Standardeinstellungen der Kamera wiederherzustellen.

# Fotos

## Über die Fotoanwendung

---

Mit der Anwendung **Fotos** können Sie Fotos und Videos ansehen, die Sie mit der Kamera Ihres Telefons aufgenommen, heruntergeladen oder auf Ihre Speicherkarte kopiert haben. Sie können außerdem Ihre eigenen Fotos und die Ihrer Freunde in Ihren sozialen Netzwerken (nur Facebook und Flickr) ansehen.

Für Fotos auf Ihrer Speicherkarte können Sie einfache Bearbeitungen wie zum Beispiel Drehen und Zuschneiden durchführen. Sie können ganz einfach ein Foto als Ihr Kontaktbild oder Hintergrundbild einrichten und Fotos mit Ihren Freunden teilen.

## Ein Album auswählen

---

Um die Fotoanwendung zu öffnen, drücken Sie auf **STARTSEITE**, tippen auf  und anschließend auf **Fotos**.

Die Fotoanwendung öffnet sich in der Albumansicht, in der Ihre Fotos und Videos zur einfachen Ansicht als Alben angeordnet sind.

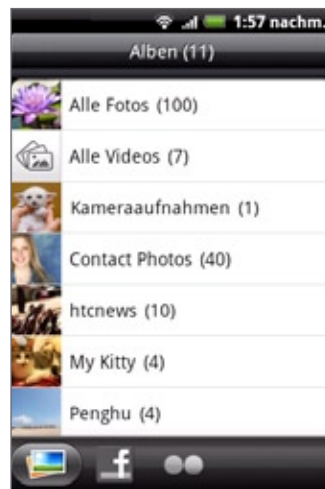

Dies sind die voreingestellten Alben:

- Unter **Kameraaufnahmen** können Sie Fotos und Videos ansehen, die im Kamera-Ordner gespeichert sind.
- Fotos und Videos, die Sie als Favoriten markiert haben, werden unter **Eigene Favoriten** zusammengefasst.
- **Alle Fotos** zeigt sämtliche in allen Ordnern der Speicherkarte gespeicherten Fotos an.
- **Alle Videos** zeigt sämtliche in allen Ordnern der Speicherkarte gespeicherten Videos an.
- **Alle Downloads** zeigt alle Fotos und Videos an, die Sie heruntergeladen haben.

Ordner auf Ihrer Speicherkarte, die Fotos und Videos enthalten, werden auch als Alben behandelt und unter den voreingestellten Alben aufgelistet. Die aktuellen Ordernamen werden als Albumnamen verwendet.

Tippen Sie einfach auf ein Album, um die Fotos bzw. Videos in diesem Album anzuzeigen.



Falls sich Fotos oder Videos im Stammverzeichnis Ihrer Speicherkarte befinden (die nicht in Ordnern enthalten sind), werden sie im Album **Andere** zusammengefasst.

## Anzeige von Fotos und Videos

Nach der Auswahl eines Albums aus der Albumansicht der Fotoanwendung können Sie Fotos und Videos dieses Albums entweder in der Filmstreifen- oder Gitteransicht anschauen. Tippen Sie auf ein Foto oder Video, um es im Vollbild anzuzeigen.

### Ansicht in der Filmstreifen- oder Gitteransicht

Fotos und Videos werden standardmäßig als horizontaler Filmstreifen angezeigt. Streichen Sie mit Ihrem Finger nach links oder rechts über den Filmstreifen, um durch die Fotos und Videos zu blättern.

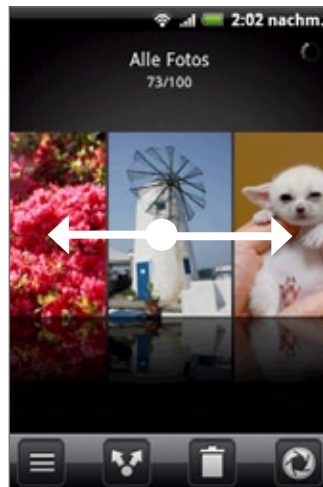

Drücken Sie in der Filmstreifenansicht auf **MENÜ** und tippen Sie anschließend auf **Gitteransicht**, um durch die Fotos und Videos als Miniaturen zu blättern. Schieben Sie Ihren Finger nach oben oder unten, um durch die Miniaturen zu rollen.



Um wieder zur Anzeige der Fotos und Videos als Filmstreifen zu wechseln, drücken Sie auf **MENÜ** und tippen Sie anschließend auf **Filmstreifenansicht**.



- In der Filmstreifen- oder Gitteransicht können Sie etwas länger auf ein Foto oder Video drücken, um ein Auswahlménü zu öffnen und auszuwählen, was Sie mit dem Foto oder Video tun möchten.
- Wenn Sie ein anderes Album auswählen möchten, tippen Sie auf , um zur Albumansicht der Fotoanwendung zurückzukehren.

## Anzeige eines Fotos im Querformat

Drehen Sie das Telefon zur Seite, um das Bild im Querformat anzuzeigen. Die Ausrichtung des Bildes wird abhängig davon, wie Sie das Telefon halten, automatisch angepasst.

## In ein Bild hinein- und aus ihm herauszoomen

Es gibt zwei Möglichkeiten, wie Sie in ein Bild hinein- und aus ihm herauszoomen können:

- Tippen Sie zwei Mal schnell hintereinander auf das Fenster, um hineinzuzoomen, tippen Sie erneut zwei Mal schnell, um wieder herauszuzoomen.
- Sie können auch das Zusammenziehen-Zoomen verwenden. Schieben Sie das Bild mit Ihrem Daumen und Ihrem Zeigefinger auseinander, um hineinzuzoomen. Ziehen Sie Ihre Finger zusammen, um herauszuzoomen.

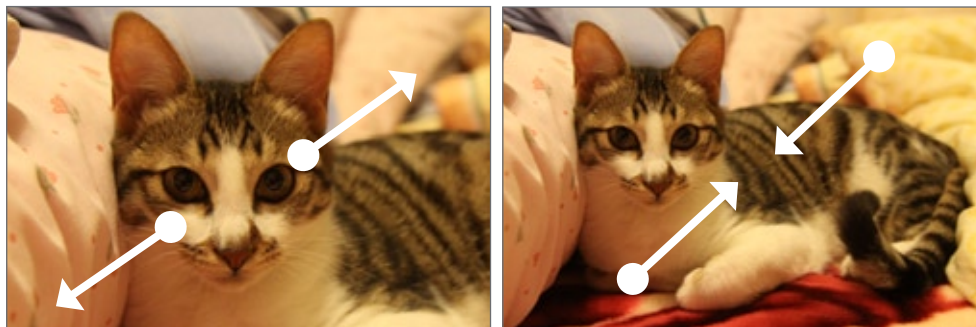



Hineinzoomen

Herauszoomen

## Ansehen von Videos

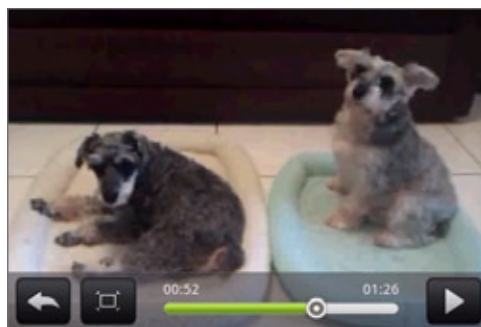
Das Bild wird automatisch im Querformat angezeigt, wenn Sie ein Video abspielen. Verwenden Sie die Bildschirmsteuerungen, um das Video anzuspielden, anzuhalten oder zu beenden.



Das Video wird im Vollbild angezeigt. Sie können auf  tippen, um es abhängig von der Videogröße optimal auf dem Bildschirm anzuzeigen. Tippen Sie erneut auf die Taste, um zur Vollbildansicht zurück zu wechseln.

## Ansehen von Fotos in Ihren sozialen Netzwerken

---

Mit der Fotoanwendung können Sie Ihre eigenen Fotos und die Ihrer Freunde in Ihren sozialen Netzwerken (nur Facebook und Flickr) ansehen.

### Ansehen von Fotos in Facebook

Sie müssen sich bei Ihrem Facebook-Konto angemeldet haben, um Facebook-Fotos ansehen zu können.

1. Drücken Sie auf STARTSEITE, tippen Sie auf  und anschließend auf **Fotos**.
2. Tippen Sie auf die Registerkarte **Facebook**.
3. Tippen Sie auf den Namen Ihres Kontos bzw. des Kontos eines Freundes in der Liste, um die Bilder auf dem Konto anzuzeigen.

Sie können Fotos in Ihren Onlinealben genau so ansehen, wie Sie Fotos auf Ihrer Speicherkarte ansehen.

### Ansehen von Fotos in Flickr

Sie müssen sich bei Ihrem Flickr-Konto angemeldet haben, um Flickr-Fotos ansehen zu können.

1. Drücken Sie auf STARTSEITE, tippen Sie auf  und anschließend auf **Fotos**.
2. Tippen Sie auf die Registerkarte **Flickr**.

Sie werden möglicherweise aufgefordert, der Anwendung die Verbindung mit der Flickr-Website zu erlauben. Wenn dies geschieht, müssen Sie den Zugriff auf Ihr Flickr-Konto zulassen.

3. Tippen Sie auf den Namen Ihres Kontos bzw. des Kontos eines Freundes in der Liste, um die Fotos auf dem Konto anzuzeigen.

Sie können Fotos in Ihren Onlinealben genau so ansehen, wie Sie Fotos auf Ihrer Speicherkarte ansehen.



## Arbeiten mit Fotos

Beim Durchblättern von Fotos in der Filmstreifen- oder Gitteransicht können Sie in der Fotoanwendung etwas länger auf ein Foto drücken, um ein Auswahlménü zu öffnen und auszuwählen, was Sie damit tun möchten. Sie können wählen das Foto zu löschen, zu drehen, zuzuschneiden, usw.

### Drehen und Speichern eines Fotos

1. Drücken Sie auf STARTSEITE, tippen Sie auf  und anschließend auf **Fotos**.
2. Tippen Sie auf ein Album aus der Albumansicht der Fotoanwendung.
3. Drücken Sie etwas länger auf das Foto, das Sie drehen möchten.
4. Tippen Sie im Menü, das sich öffnet, auf **Drehen** und anschließend entweder **Links drehen** oder **Rechts drehen**.



Sie können ein Foto auch drehen, wenn Sie es im Vollbild ansehen. Drücken Sie auf MENÜ, tippen Sie auf **Drehen** und wählen Sie anschließend entweder **Links drehen** oder **Rechts drehen**.

### Zuschneiden eines Fotos

1. Drücken Sie auf STARTSEITE, tippen Sie auf  und anschließend auf **Fotos**.
2. Tippen Sie auf ein Album aus der Albumansicht der Fotoanwendung.
3. Drücken Sie etwas länger auf das Foto, das Sie zuschneiden möchten.
4. Tippen Sie im Menü, das sich öffnet, auf **Zuschneiden**.
5. Tippen Sie auf das Foto. Ein Zuschneidefenster wird erscheinen.



6. Um das Zuschneidefenster anzupassen, drücken Sie etwas länger auf den Rand des Fensters. Wenn die Richtungspfeile angezeigt werden, ziehen Sie mit Ihrem Finger im Zuschneidebereich nach innen oder außen, um die Größe des Zuschneidefensters zu ändern.
7. Um das Zuschneidefenster in den Bereich des Fotos zu verschieben, den Sie ausschneiden möchten, drücken Sie etwas länger auf das Zuschneidefenster und ziehen Sie es in die gewünschte Position.
8. Tippen Sie auf **Speichern**, um die Änderungen für das Bild zu übernehmen.

Das zugeschnittene Bild wird als Kopie auf der Speicherkarte gespeichert. Das Originalbild bleibt unverändert.



Sie können ein Foto auch zuschneiden, wenn Sie es im Vollbild ansehen. Drücken Sie auf MENÜ, tippen Sie auf Mehr > Zuschneiden und folgen Sie den selben Schritten zum Zuschneiden wie oben.



## Senden

---

Mit der Fotoanwendung können Sie Fotos und Videos via E-Mail oder MMS versenden. Sie können Fotos aus Ihren sozialen Netzwerken (so wie Facebook, Flickr, Picasa und Twitter) und Videos auf YouTube freigeben. Sie können sie auch mit Bluetooth an ein anderes Telefon oder Ihren Computer senden.

### Fotos oder Videos per E-Mail versenden

Sie können mehrere Fotos, Videos oder beides mit einer E-Mail versenden. Sie werden Ihrer E-Mail als Dateianhang hinzugefügt.



1. Drücken Sie auf STARTSEITE, tippen Sie auf  und anschließend auf **Fotos**.
2. Tippen Sie auf das Album, in dem sich die Fotos und Videos befinden, die Sie senden möchten.
3. Tippen Sie auf  anschließend im Optionsmenü **Senden** auf **Google Mail** oder **Mail**.
4. Wählen Sie die Fotos oder Videos aus, die Sie hochladen möchten und tippen Sie anschließend auf **Weiter**.
5. Geben Sie die Nachricht ein und tippen Sie auf **Senden**.



Wenn Sie **Mail** auswählen und über mehrere E-Mail-Konten verfügen, wird das Standard-E-Mail-Konto verwendet.



### Ein Foto oder Video per MMS versenden

Obwohl Sie mehrere Fotos oder Videos mit einer Multimedienachricht senden können, ist es möglicherweise besser, nur eines auf einmal zu senden, insbesondere wenn die Dateien sehr groß sind.

1. Drücken Sie auf STARTSEITE, tippen Sie auf  und anschließend auf **Fotos**.
2. Tippen Sie auf das Album, in dem sich das Foto oder das Video befindet, das Sie senden möchten.
3. Tippen Sie auf  und anschließend im Optionsmenü **Senden** auf **Nachrichten**.
4. Tippen Sie auf das Foto oder Video, das Sie senden möchten, und tippen Sie anschließend auf **Weiter**.
5. Das Foto oder Video wird automatisch der MMS-Nachricht hinzugefügt.
6. Geben Sie die Nachricht ein und tippen Sie auf **Senden**.



## Fotos oder Videos mit Bluetooth senden

Sie können mehrere Fotos, Videos oder beides auswählen und Sie mit Bluetooth an ein anderes Telefon oder Ihren Computer senden.

1. Drücken Sie auf STARTSEITE, tippen Sie auf  und anschließend auf **Fotos**.
2. Tippen Sie auf das Album, in dem sich die Fotos und Videos befinden, die Sie senden möchten.
3. Tippen Sie auf  und anschließend im Optionsmenü **Senden auf Bluetooth**.
4. Wählen Sie die Fotos oder Videos aus, die Sie hochladen möchten und tippen Sie anschließend auf **Weiter**.
5. In den folgenden Schritten werden Sie aufgefordert, Bluetooth auf Ihrem Telefon einzuschalten und sich mit dem Empfangsgerät zu verbinden, um die Dateien zu versenden. Folgen Sie den Schritten in "Senden von Daten vom Telefon zu einem anderen Gerät" im Bluetooth Kapitel.



## Fotos auf Facebook hochladen

Sie müssen sich bei Ihrem Facebook-Konto angemeldet haben, um Bilder hochladen zu können.

1. Drücken Sie auf STARTSEITE, tippen Sie auf  und anschließend auf **Fotos**.
2. Tippen Sie auf das Album, in dem sich die Fotos befinden, die Sie hochladen möchten.
3. Tippen Sie auf  und anschließend im Optionsmenü Senden auf Facebook für HTC.
4. Wählen Sie die Bilder aus, die Sie hochladen möchten, und tippen Sie anschließend auf **Weiter**.
5. Entscheiden Sie, welches Album Sie hochladen möchten und stellen Sie die Datenschutzeinstellungen für die hochgeladenen Bilder ein. Tippen Sie auf **Fertig**.

## Fotos auf Flickr hochladen



Sie müssen sich bei Ihrem Flickr-Konto angemeldet haben, um Bilder hochladen zu können.

1. Drücken Sie auf STARTSEITE, tippen Sie auf  und anschließend auf **Fotos**.
2. Tippen Sie auf das Album, in dem sich die Fotos befinden, die Sie hochladen möchten.
3. Tippen Sie auf  und anschließend im Optionsmenü Senden auf Flickr.
4. Wählen Sie die Bilder aus, die Sie hochladen möchten, und tippen Sie anschließend auf **Weiter**.
5. Entscheiden Sie, welches Album Sie hochladen möchten und stellen Sie die Datenschutzeinstellungen für die hochgeladenen Bilder ein. Tippen Sie auf **Fertig**.

## Fotos auf Picasa hochladen



Sie müssen bei einem Google-Konto angemeldet sein, damit Sie Bilder zum Fotodienst Picasa™ hochladen können.

1. Drücken Sie auf STARTSEITE, tippen Sie auf  und anschließend auf **Fotos**.
2. Tippen Sie auf das Album, in dem sich die Fotos befinden, die Sie hochladen möchten.

3. Tippen Sie auf  und anschließend im Optionsmenü **Senden** auf **Picasa**.
4. Wählen Sie die Bilder aus, die Sie hochladen möchten, und tippen Sie anschließend auf **Weiter**.
5. Wählen Sie das Onlinealbum, in das Sie die Bilder hochladen möchten oder tippen Sie auf , um ein neues Album zu erstellen.
6. Tippen Sie auf **Hochladen**. Sie können die Fotos online unter <http://picasaweb.google.com> ansehen.

## Videos auf YouTube hochladen

Sie können Ihre Videos freigeben, indem Sie sie nach YouTube™ hochladen. Bevor Sie dies tun, müssen Sie ein YouTube-Konto einrichten und sich auf dem Telefon bei diesem Konto anmelden.

1. Drücken Sie auf **STARTSEITE**, tippen Sie auf  und anschließend auf **Fotos**.
2. Tippen Sie auf das Album, in dem sich die Videos befinden, die Sie hochladen möchten.
3. Tippen Sie auf  und anschließend im Optionsmenü **Senden** auf **YouTube**.
4. Wählen Sie die Videos aus, die Sie hochladen möchten, und tippen Sie anschließend auf **Weiter**.
5. Geben Sie die geforderten Informationen, so wie Beschreibung und Tags ein und wählen Sie eine Datenschutzoption.
6. Tippen Sie auf **Hochladen**.

# Musik

## Über die Musikanwendung

---

Mit der Anwendung **Musik** können Sie Lieder und Musik auf Ihrem Telefon abspielen. Sie müssen zunächst Musikdateien auf die Speicherkarte kopieren, um die Musikanwendung zum Abspielen von Musik verwenden zu können. Um zu erfahren wie Sie Dateien kopieren, siehe "Kopieren von Dateien zur und von der Speicherkarte" im Kapitel Grundlagen.

## Wiedergabe von Musik

---

Um die Musikanwendung zu öffnen, drücken Sie auf Startseite, tippen auf  und anschließend auf **Musik**.

Die Musikanwendung öffnet mit dem Wiedergabe-Fenster. Verwenden Sie die Bildschirmsteuerungen, um die Musikwiedergabe zu steuern, einen Titel auszuwählen, Titel zu wiederholen, usw. Sie können auch mit Ihrem Finger von rechts nach links oder von links nach rechts über das Display streichen, um zum nächsten bzw. vorherigen Musiktitel in der Liste **Aktuelle Wiedergabe** zu wechseln.



- 
- 1 Tippen Sie hier, um die zufällige Wiedergabe ein- oder auszuschalten. (Die zufällige Wiedergabe ist ausgeschaltet, wenn die Schaltfläche grau angezeigt wird.)
  - 2 Drücken und schieben Sie Ihren Finger auf dem Fortschrittsbalken, um zu einer beliebigen Stelle des Musiktitels zu springen.
  - 3 Tippen Sie hier, um zur Bibliothek zu gelangen.
  - 4 Tippen Sie hier, um zum vorherigen Musiktitel in der Liste Aktuelle Wiedergabe zu gelangen.
  - 5 Tippen Sie hier, um den Musiktitel abzuspielen, anzuhalten oder fortzufahren.
  - 6 Tippen Sie hier, um zum vorherigen Musiktitel in der Liste Aktuelle Wiedergabe zu gelangen.
  - 7 Tippen Sie hier, um zwischen der Anzeige der Liste Aktuelle Wiedergabe und dem Wiedergabe-Fenster zu wechseln.
  - 8 Tippen Sie hier, um durch die Wiederholungsmodi zu gehen: Alle Musiktitel wiederholen, Aktuellen Musiktitel wiederholen und Nicht wiederholen.
-

Wenn Sie Musik wiedergeben und das Display deaktiviert wird, können Sie die Musikwiedergabe in der Displaysperre steuern, nachdem Sie das Telefon durch Drücken auf EIN/AUS wieder "aufgeweckt" haben. Wenn Sie die Wiedergabesteuerungen nicht in der Displaysperre sehen, tippen Sie irgendwo auf den Bildschirm, um sie anzuzeigen.



- Drücken Sie auf die Taste LAUTER oder LEISER, um die Wiedergabelautstärke zu regeln.
- Wenn Sie ein Kabel-Headset zum Anhören von Musik verwenden, drücken Sie auf die mittlere Taste, um zwischen Wiedergabe und Pause zu wechseln.

## Musik in der Bibliothek suchen

Tippen Sie auf  unten links im Wiedergabefenster oder Aktuelle Wiedergabe-Fenster der Musikanwendung, um die Bibliothek aufzurufen.





Ihre Musik wird in unterschiedlichen Kategorien wie z.B. Alben, Interpreten, Genre, Komponisten usw. organisiert. Wählen Sie eine Kategorie aus, indem Sie eine der Kategorieregisterkarten unten im Fenster antippen.

Wenn Sie einen Titel in einer Kategorie antippen, wird das Aktuelle Wiedergabe-Fenster mit der Titelliste der ausgewählten Kategorie aktualisiert.

## Erstellen einer Wiedergabeliste

---

Erstellen Sie Wiedergabelisten, um Ihren Musikgenuss individuell anzupassen. Erstellen Sie eine Wiedergabeliste mit Ihren Lieblingsliedern oder eine, die Ihrer Tagesstimmung entspricht. Sie können beliebig viele Wiedergabelisten erstellen.

1. Drücken Sie auf STARTSEITE, tippen Sie auf  und anschließend auf **Musik**.
2. Tippen Sie auf  unten links im Fenster, um die Bibliothek aufzurufen.
3. Tippen oder streichen Sie mit Ihrem Finger in der Bibliothek zur unteren Zeile, um die Kategorie **Wiedergabelisten** anzuzeigen..
4. Tippen Sie auf **Wiedergabeliste** hinzufügen.
5. Geben Sie einen Namen für die Wiedergabeliste ein und tippen Sie anschließend auf **Titel zur Wiedergabeliste** hinzufügen.
6. Tippen oder streichen Sie mit Ihrem Finger zur unteren Zeile, um zwischen den verschiedenen Kategorien zu wechseln. Wenn Sie die Kategorie **Titel** aufzurufen, können Sie eine vollständige Liste der Titel auf Ihrer Speicherkarte anzeigen.
7. Wählen Sie die Musiktitel aus, die Sie der Wiedergabeliste hinzufügen möchten, und tippen Sie anschließend auf **Hinzufügen**.
8. Tippen Sie auf **Speichern**.

### Musiktitel in einer Wiedergabeliste abspielen

1. Tippen oder streichen Sie mit Ihrem Finger in der Bibliothek zur unteren Zeile, um die Kategorie **Wiedergabelisten** anzuzeigen.
2. Tippen Sie auf eine Wiedergabeliste, um sie zu öffnen.
3. Tippen Sie auf den ersten oder einen anderen Titel der Wiedergabeliste.  
Wenn Sie auf einen Titel in der Liste zum Abspielen tippen, wird die Aktuelle Wiedergabeliste mit der Titelliste Ihrer Wiedergabeliste aktualisiert.

### Verwalten von Wiedergabelisten

Nach dem Erstellen einer Wiedergabeliste können Sie weitere Titel hinzufügen, ihre Reihenfolge ändern, usw.

#### Weitere Titel zu einer Wiedergabeliste hinzufügen

1. Tippen oder streichen Sie mit Ihrem Finger in der Bibliothek zur unteren Zeile, um die Kategorie **Playlists** anzuzeigen.
2. Tippen Sie auf eine Wiedergabeliste, um sie zu öffnen.
3. Drücken Sie auf MENÜ und tippen Sie anschließend auf **Titel hinzufügen**.
4. Rufen Sie die Kategorie **Titel** oder eine andere Kategorie auf.
5. Wählen Sie die Musiktitel aus, die Sie zur Wiedergabeliste hinzufügen möchten, und tippen Sie anschließend auf **Hinzufügen**.



Drücken Sie während der Wiedergabe eines Musiktitels auf MENÜ und tippen Sie anschließend auf **Zur Wiedergabeliste hinzufügen**, um den aktuellen Musiktitel zu einer Playlist hinzuzufügen.

### Titelreihenfolge in einer Wiedergabeliste ändern

1. Tippen oder streichen Sie mit Ihrem Finger in der Bibliothek zur unteren Zeile, um die Kategorie **Wiedergabelisten** anzuzeigen.
2. Tippen Sie auf eine Wiedergabeliste, um sie zu öffnen.
3. Drücken Sie auf MENÜ und tippen Sie anschließend auf **Reihenfolge ändern**.
4. Drücken Sie etwas länger auf  am Ende des Musiktitels, den Sie verschieben möchten. Wenn die Zeile hervorgehoben wird, ziehen Sie sie an die neue Position.
5. Tippen Sie auf **Fertig**.

### Musiktitel aus einer Wiedergabeliste löschen

1. Tippen oder streichen Sie mit Ihrem Finger in der Bibliothek zur unteren Zeile, um die Kategorie **Wiedergabelisten** anzuzeigen.
2. Tippen Sie auf eine Wiedergabeliste, um sie zu öffnen.
3. Drücken Sie auf MENÜ und tippen Sie anschließend auf **Musiktitel entfernen**.
4. Wählen Sie die Musiktitel aus, die Sie löschen möchten, und tippen Sie anschließend auf **Löschen**.

### Wiedergabelisten löschen



1. Tippen oder streichen Sie mit Ihrem Finger in der Bibliothek zur unteren Zeile, um die Kategorie **Wiedergabelisten** anzuzeigen.
2. Drücken Sie auf MENÜ und tippen Sie anschließend auf **Wiedergabelisten löschen**.
3. Wählen Sie die Wiedergabelisten aus, die Sie löschen möchten, und tippen Sie anschließend auf **Löschen**.



## Einrichten eines Musiktitels als Klingelton

---

Sie können einen Musiktitel aus der Bibliothek der Musikanwendung wählen und ihn als Klingelton des Telefons oder Klingelton für einen bestimmten Kontakt verwenden.

1. Drücken Sie auf STARTSEITE, tippen Sie auf  und anschließend auf **Musik**.
2. Tippen Sie auf  unten links im Fenster, um die Bibliothek aufzurufen.
3. Wählen Sie in der Bibliothek den Musiktitel aus, den Sie als Klingelton verwenden möchten, und spielen Sie ihn anschließend ab.
4. Drücken Sie im Wiedergabe-Fenster auf MENÜ und tippen Sie anschließend auf **Als Klingelton einrichten**.
5. Tippen Sie im Optionsmenü Als Klingelton einrichten auf **Telefonklingelton** oder **Kontaktklingelton**.

Wenn Sie **Kontaktklingelton** auswählen, müssen Sie die Kontakte auswählen, denen Sie im nächsten Fenster den Musiktitel zuweisen möchten.



### Prüfen, ob der Musiktitel als Klingelton hinzugefügt wurde

1. Drücken Sie auf dem Startbildschirm auf MENÜ und tippen Sie anschließend auf **Einstellungen**.
2. Tippen Sie im Einstellungen-Fenster auf **Töne und Display > Klingelton**. Der Musiktitel sollte sich in der Klingeltonliste befinden und ausgewählt sein.

## Musik mit Bluetooth senden

---

Sie können einen Musiktitel aus der Bibliothek der Musikanwendung auswählen und ihn mit Bluetooth an ein anderes Telefon oder an einen anderen Computer senden.

1. Drücken Sie auf STARTSEITE, tippen Sie auf  und anschließend auf **Musik**.
2. Tippen Sie auf  unten links im Fenster, um die Bibliothek aufzurufen.
3. Wählen Sie in der Bibliothek den Musiktitel aus, den Sie über Bluetooth senden möchten.
4. Drücken Sie im Wiedergabefenster auf MENÜ und tippen Sie anschließend auf **Senden > Bluetooth**.
5. In den folgenden Schritten werden Sie aufgefordert Bluetooth auf Ihrem Telefon einzuschalten und sich mit dem Empfangsgerät zu verbinden, um Musik zu versenden. Folgen Sie den Schritten in "Senden von Daten vom Telefon zu einem anderen Gerät" im Bluetooth Kapitel.

## Über das Musik Widget

---

Mit dem Musik-Widget können Sie die Musik-Wiedergabe direkt über den Startbildschirm steuern. Um zu erfahren wie Sie dieses Widget zu Ihrem Startbildschirm hinzufügen können, siehe "Persönliche Einrichtung des Startbildschirms mit Widgets" im Kapitel Persönliche Einrichtung.

# Maps und Standort

## Verwendung von Google Maps

---

Mit **Google Maps** können Sie Ihren aktuellen Standort bestimmen, Verkehrssituationen in Echtzeit anzeigen und genaue Wegbeschreibungen erhalten. Es gibt auch ein Suchwerkzeug, mit dem Sie Orte von Interesse oder Adressen auf einer Vektoren- oder Luftbildkarte auffinden oder Orte auf Straßenebene anzeigen können.



- Für die Verwendung von Google Maps benötigen Sie eine aktive Mobildaten- oder WLAN-Verbindung.
- Die Anwendung Google Maps bietet nicht für alle Länder oder Städte Karten.

### Orte anzeigen

#### Aktivieren von Ortsdiensten

Bevor Sie Google Maps öffnen und nach Ihrem Ort oder nach Orten von Interesse suchen, müssen Sie erst Standortquellen aktivieren.

1. Drücken Sie auf **STARTSEITE > MENÜ** und tippen Sie anschließend auf **Einstellungen > Ort**.
2. Wählen Sie **Wireless nutzen, GPS aktivieren** oder beides.



Wenn Sie **GPS-Satelliten** auswählen, können Sie Orte von Interesse auf Straßenebene auffinden. Hierfür ist allerdings eine freie Sicht zum Himmel erforderlich und außerdem wird auch mehr Akkustrom verbraucht.

#### Ihren Standort finden



1. Drücken Sie auf **STARTSEITE** und tippen Sie anschließend auf  **> Karten**.
2. Drücken Sie im Google Maps-Fenster auf **MENÜ** und tippen Sie anschließend auf **Mein Standort**. Ihr Ort wird auf der Karte als ein blau aufblinkender Punkt angezeigt.



#### Karte verschieben

Streichen Sie mit Ihrem Finger über das Display oder dem optischen Trackball, um andere Bereiche der Karte anzuzeigen.

## Hinein- und Herauszoomen auf einer Karte

Tippen Sie auf , um in die Karte hineinzuzoomen, und auf , um aus ihr herauszuzoomen.

## Adresse und weitere Informationen über einen Ort beziehen

Drücken Sie etwas länger auf einen Ort auf der Karte. Ein Ballon wird sich über dem Ort öffnen und die Adresse, sowie ein Vorschaubild von der Street View (falls verfügbar) anzeigen. Tippen Sie auf den Ballon, um weitere Informationen oder Wegbeschreibungen zu diesem Ort zu erhalten.

## Anzeige eines Ortes in der Street View

Der Street View-Modus (nur in ausgewählten Bereichen verfügbar) zeigt einen bestimmten Ort auf Straßenebene an.

1. Gehen Sie auf eine der folgenden Weisen vor:
  - Tippen Sie etwas länger auf einen Ort auf der Karte und tippen Sie anschließend auf den Ballon, der dann erscheint.
  - Suchen nach dem Ort, den Sie anzeigen möchten. Weitere Einzelheiten finden Sie unter "Suche nach einem Ort" in diesem Kapitel. Tippen Sie auf den Ballon, wenn Sie den Ort gefunden haben.
2. Tippen Sie im Ortsdetails-Fenster auf **Street View**.
3. Sie können auf die folgende Weise in Street View navigieren:
  - Streichen Sie mit Ihrem Finger über das Display oder den optischen Trackball, um nach oben oder unten zu schwenken oder in andere Richtungen zu blicken.
  - Tippen Sie auf die angezeigten Pfeile, um sich auf der Straße auf und ab zu bewegen.
  - Drücken Sie auf MENU, um andere Navigationsoptionen auszuwählen.



Wenn Sie eine Straßenansicht eines Ortes ansehen, drücken Sie auf MENÜ und tippen Sie anschließend auf **Kompassmodus**, um den Kompassmodus zu aktivieren. Neigen, schwenken oder drehen Sie das Telefon, um den Bereich um einen ausgewählten Ort herum anzusehen.

## Löschen der Karte

Nach dem Erhalt von Wegbeschreibungen oder dem Suchen auf der Karte (wie in den anderen Teilen dieses Abschnitts beschrieben), können Sie die verschiedenen Markierungen, welche diese Aktionen auf die Karte gezeichnet haben, löschen.

Drücken Sie während der Anzeige einer Karte auf MENÜ und anschließend auf **Mehr > Karte löschen**.

## Anzeige von Kartenlayern

Google Maps öffnet zu Beginn die Straßenkarte. Sie können weitere Kartenlayer anzeigen, zum Beispiel Satellitenbilder, Verkehrsinformationen, die Standorte Ihrer Google Latitude Freunde und Wikipedia Informationen über Orte. Außerdem können Sie Karten anzeigen, die Sie und andere Personen in Google Maps im Web erstellt haben.



- Mehrere Layer können gleichzeitig angezeigt werden.
- Nicht alle Standorte bieten Informationen für sämtliche Kartenlayer oder Zoomstufen. Um mehr über Layer zu erfahren, besuchen Sie Google Maps im Web unter: <http://maps.google.com/>

1. Drücken Sie während der Anzeige einer Karte auf **MENÜ** und tippen Sie anschließend auf **Layer**.

2. Wählen Sie eine der folgenden Optionen.

- **Verkehr** (nur in ausgewählten Bereichen verfügbar). Echtzeit-Verkehrsbedingungen werden als farbige Linien über Straßen angezeigt. Anhand der Farben können Sie erkennen, wie schnell sich der Verkehr auf einer Straße bewegt.

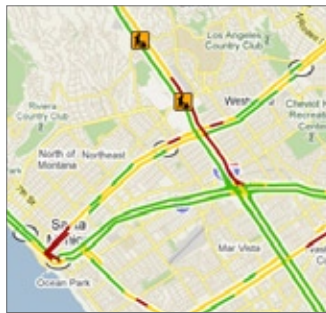

- **Satellit**. Google Maps verwendet dieselben Satellitendaten wie Google Earth™. Bei den Satellitenbildern handelt es sich nicht um Echtzeitbilder. Google Earth ruft die bestmöglichen Bilder auf, die in der Regel etwa zwischen einem Jahr und drei Jahre alt sind.

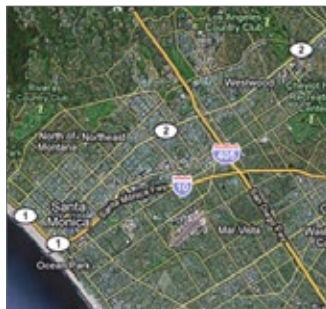

- **Latitude**. Wenn Sie sich bei Latitude angemeldet haben, können Sie die Standorte Ihrer Freunde als Layer auf der Karte sehen. Für Einzelheiten siehe "Finden Ihrer Freunde mit Google Latitude (Verfügbarkeit abhängig vom Land)" in diesem Kapitel.
- Um weitere Layer wie zum Beispiel Öffentliche Verkehrsmittel oder Karten, die Sie selbst in Google Maps im Web erstellt haben, anzuzeigen, tippen Sie auf **Weitere Layer**.
- Um Layer zu löschen und nur die Straßenkarte anzuzeigen, tippen Sie auf **Karte löschen**.

## Suche nach einem Ort

1. Drücken Sie während der Anzeige einer Karte auf SUCHEN.
2. Geben Sie den Ort, den Sie suchen möchten, in das Suchfeld ein. Sie können eine Adresse, eine Stadt oder die Art des Geschäfts oder der Einrichtung eingeben (zum Beispiel Museen in London).



Während Sie Daten eingeben, wird im Fenster eine Liste mit all den Orten angezeigt, die Sie zuvor schon einmal gesucht oder besucht haben. Sie können auch auf eine Adresse im Menü tippen, um den Standort auf der Karte anzuzeigen.

3. Tippen Sie auf . Die Suchergebnisse werden auf der Karte angezeigt.



---

1 Tippen Sie hier, um die Suchergebnisse in einer Liste anzuzeigen.

---

2 Tippen Sie hier, um zum vorherigen oder nächsten Suchobjekt auf der Karte zu wechseln, wenn es mehr als ein Suchergebnis gibt.

---

4. Tippen Sie auf die Sprechblase, um **Adresse**, **Details** (falls verfügbar) und **Bewertungen** (falls verfügbar) für den Suchbegriff anzuzeigen.

## Abrufen von Wegbeschreibungen

Verwenden Sie Google Maps, um ausführliche Wegbeschreibungen zu einem bestimmten Zielort zu erhalten.

1. Drücken Sie während der Anzeige einer Karte auf **MENÜ** und tippen Sie anschließend auf **Route**.
2. Geben Sie den Startpunkt in das erste Textfeld und anschließend den Zielort in das zweite Textfeld ein. Standardmäßig wird Ihr aktueller Standort in das Feld **Startpunkt** eingegeben.

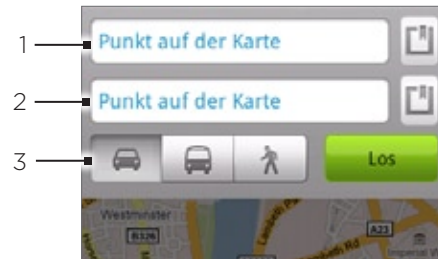

- 
- 1 Startpunkt.
  - 2 Zielort.
  - 3 Legen Sie fest, wie Sie Ihr Ziel erreichen möchten:
- 

Sie können auch auf  tippen, um das Ortsquellenmenü zu öffnen und einen Startpunkt und eine Zieladresse eingeben.

3. Tippen Sie auf das entsprechende Symbol für eine Wegbeschreibung mit dem Auto, Öffentliche Verkehrsmittel oder zu Fuß.
4. Tippen Sie auf **Los**. Die Wegbeschreibungen zu Ihrem Ziel werden in einer Liste angezeigt. Tippen Sie auf eine Wegbeschreibung in der Liste, um die Karte anzuzeigen.

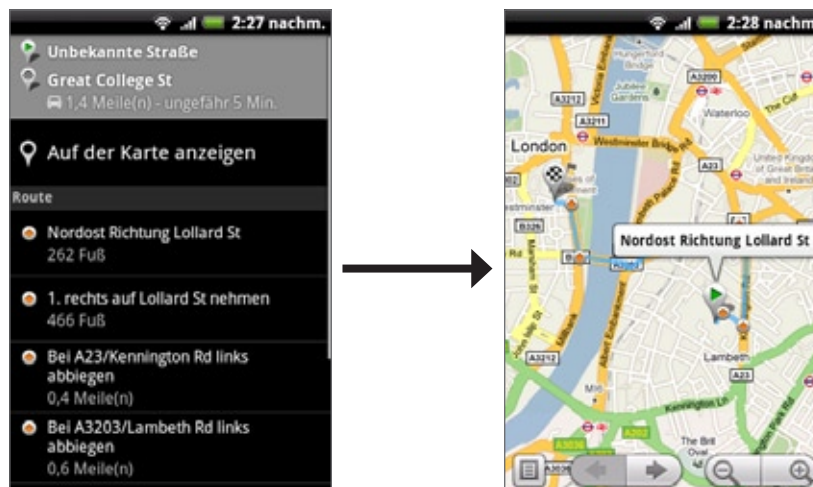

Wenn Sie das Ansehen der Karte beendet oder den Wegbeschreibungen ganz gefolgt sind, drücken Sie auf **MENÜ** und tippen Sie anschließend auf **Mehr > Karte löschen**, um die Karte zurückzusetzen. Der Zielort wird automatisch im Verlauf von Google Maps gespeichert.

## Finden Ihrer Freunde mit Google Latitude (Verfügbarkeit abhängig vom Land)

Mit dem Benutzerortsdienst **Google Latitude™** können Sie mit Ihren Freunden Orts- und Statusnachrichten austauschen. Sie können auch Sofortnachrichten und E-Mails senden, Telefongespräche führen und Wegbeschreibungen zu den Standorten Ihrer Freunde abrufen.

Ihr Standort wird nicht automatisch freigegeben. Sie müssen sich erst bei Latitude anmelden und anschließend Ihre Freunde zum Ansehen Ihres Standortes oder zum Annehmen Ihrer Einladungen auffordern.

### Bei Latitude anmelden

1. Drücken Sie während der Anzeige einer Karte auf **MENÜ** und tippen Sie anschließend auf **Latitude**.
2. Lesen Sie die Bestimmungen zum Datenschutz. Wenn Sie den Bestimmungen zustimmen, wählen Sie **Akzeptieren und mitteilen**.

Nachdem Sie sich bei Latitude angemeldet haben, können Sie Standorte für Freunde freigeben. Nur Freunde, die Sie ausdrücklich eingeladen oder angenommen haben, können Ihren Standort sehen.

### Öffnen von Latitude

Nachdem Sie sich bei Latitude angemeldet haben, können Sie die Anwendung öffnen, um Ihre Freunde zu finden und deren Updates zu sehen.

Drücken Sie während der Anzeige einer Karte auf **MENÜ** und tippen Sie anschließend auf **Latitude**.

### Freunde zur Freigabe von Standorten einladen

1. Drücken Sie während der Anzeige einer Karte auf **MENÜ** und tippen Sie anschließend auf **Latitude**.
2. Drücken Sie in Latitude auf **MENÜ** und tippen Sie auf **Freunde hinzufügen**.
3. Methode zum Hinzufügen von Freunden auswählen:
  - **Aus Kontakten wählen.** Wählen Sie eine Anzahl von Freunden unter den Kontakten aus.
  - **Über E-Mail-Adresse hinzufügen.** Geben Sie eine E-Mail-Adresse ein.
4. Tippen Sie auf **Freunde hinzufügen**.
5. Tippen Sie bei Aufforderung auf **Ja**.

Wenn Ihre Freunde bereits Latitude verwenden, erhalten sie eine E-Mail-Anfrage und eine Benachrichtigung auf Latitude. Wenn sie sich noch nicht bei Latitude angemeldet haben, erhalten sie eine E-Mail-Anfrage, in der sie gefragt werden, ob sie sich mit ihrem Google-Konto bei Latitude anmelden möchten.

### Annahme einer Einladung

Wenn Sie eine Aufforderung zur Freigabe von einem Freund erhalten, haben Sie folgende Möglichkeiten:

- **Annehmen und mitteilen.** Sie können den Standort Ihres Freundes sehen und Ihr Freund kann Ihren sehen.
- **Annehmen, aber Standort verbergen.** Sie können den Standort Ihres Freundes sehen, aber dieser kann Ihren Standort nicht sehen.



- **Nicht annehmen.** Es werden keine Ortsinformationen zwischen Ihnen und Ihrem Freund freigegeben.

### Standort Ihrer Freunde anzeigen

Sie können den Standort Ihrer Freunde mit Hilfe der Karten- oder Listenansicht anzeigen.

Wenn Sie Maps öffnen, werden die Standorte Ihrer Freunde angezeigt. Jeder Freund wird mit einem Foto (aus den Kontakten) und einem Pfeil, der auf den ungefähren Standort zeigt, angezeigt. Wenn ein Freund die Freigabe auf Stadtebene ausgewählt hat, besitzt sein Bild keinen Pfeil und das Bild wird in der Mitte der Stadt angezeigt.

Um das Profil Ihres Freundes anzusehen und mit ihm/ihr eine Verbindung herzustellen, tippen Sie auf das Foto. Es wird der Name des Freundes angezeigt. Tippen Sie auf die Sprachblase direkt über seinem/ihrer Bild.

Wenn Sie Latitude öffnen, sehen Sie eine Liste Ihrer Latitude Freunde mit einer Zusammenfassung ihrer letzten bekannten Standorte, Status, usw. Tippen Sie auf einen Freund in der Listenansicht, um das Profil eines Freundes und eine Reihe von Verbindungsoptionen zu öffnen.

### Herstellen einer Verbindung und Verwalten von Freunden

Tippen Sie auf die Kontaktdetails-Sprechblase des Freundes in der Kartenansicht oder tippen Sie auf einen Freund in der Listenansicht, um das Profil des Freundes zu öffnen. Im Profil-Fenster können Sie mit Ihrem Freund kommunizieren und Datenschutzoptionen einstellen.

#### Auf der Karte anzeigen

Zeigt den Standort des Freundes auf der Karte an.

#### Chat mit Google Talk

Öffnet ein Google Talk Chatfenster mit diesem Freund.

#### E-Mail senden

Öffnet Google Mail mit einer an den Freund adressierten Nachricht.

#### Route erhalten

Abruf von Wegbeschreibungen zum Standort des Freundes.

#### Freigabeoptionen

Sie können Folgendes auswählen:

- **Bester verfügbarer Standort.** Freigabe Ihrer genauen Standortinformation.
- **Nur Stadt als Standort mitteilen.** Geben Sie nur die Stadt, in der Sie sich befinden, nicht aber die Straße, frei. Ihr Freund kann Ihr Foto in der Mitte der Stadt sehen, in welcher Sie sich aufhalten. Wenn Sie einen genaueren Standort hochladen möchten, tippen Sie auf **Bester verfügbarer Standort**.
- **Vor diesem Freund verbergen.** Beenden Sie die Freigabe Ihres Standortes für diesen Freund auf einer Liste oder einer Karte.

#### Entfernen

Entfernen Sie den Freund aus der Liste und beenden Sie die Freigabe von Standorten zwischen Ihnen und ihm.



## Datenschutzeinstellung ändern

Sie können festlegen, wie und wann Ihre Freunde Sie finden können. Nur der letzte Standort, der Latitude zugesandt wurde, wird in Ihrem Google-Konto gespeichert. Wenn Sie Latitude deaktivieren oder ausblenden, wird kein Standort gespeichert.

1. Drücken Sie in Google Maps auf MENÜ und tippen Sie anschließend auf **Latitude**.
2. Tippen Sie auf Ihren eigenen Namen und anschließend auf **Datenschutzeinstellungen bearbeiten**.
3. Stellen Sie die folgenden Optionen ganz nach Bedarf ein:

### Eigenen Standort erkennen

Lassen Sie Latitude Ihren Standort automatisch erkennen und aktualisieren, wenn Sie sich an einen anderen Ort bewegen. Die Häufigkeit der Aktualisierung hängt von mehreren Faktoren ab, z.B. vom Ladezustand des Telefonakkus und wann Sie Ihren Standort zuletzt geändert haben.

### Eigenen Standort festlegen

Wählen Sie aus verschiedenen Optionen, um Ihren Standort manuell festzulegen.

### Eigenen Standort verbergen

Verbergen Sie Ihren Standort vor all Ihren Freunden.

### Latitude ausschalten

Deaktivieren Sie Latitude und beenden Sie die Freigabe Ihres Standortes oder Status. Sie können sich jederzeit wieder bei Latitude anmelden.

## Verwendung von HTC Footprints™

HTC Footprints™ bietet eine einfache Möglichkeit zum Aufnehmen und erneuten Besuchen beliebter Orte. Ein Footprint besteht aus einem Foto, das Sie an einem bestimmten Ort, z.B. einem Restaurant, einer Sehenswürdigkeit oder einem anderen erinnerungswürdigen Ort, aufgenommen haben, und das zusammen mit einer präzisen GPS-Position und anderen Ortsdaten wie z.B. einer Adresse und einer Telefonnummer gespeichert wurde.

Wenn Sie einen solchen Ort wieder besuchen möchten, können Sie einfach auf den Footprint zugreifen. Sie können anschließend die Telefonnummer wählen oder den Ort auf Google Maps anzeigen.

### Erstellen eines Footprints

1. Drücken Sie auf STARTSEITE und tippen Sie anschließend auf  > Footprints.
2. Tippen Sie auf **Neuer Footprint**. Falls GPS nicht aktiviert ist, werden Sie dazu aufgefordert es einzuschalten, so dass Ihr Telefon GPS zur Ermittlung Ihres Standortes nutzen kann.
3. Richten Sie die Kamera auf die Stelle des Ortes, die Sie zeigen möchten. Footprints beginnt nun mit Hilfe des GPS, nach Ihrem Ort zu suchen.



Wenn Sie die Einstellungen für Helligkeit und Weißabgleich ändern möchten, bevor Sie ein Foto aufnehmen, tippen Sie auf Menü > **Helligkeit** oder **Weißabgleich** und wählen Sie eine Einstellung aus.

4. Drücken Sie auf den optischen Trackball, um das Foto aufzunehmen. Falls Ihre GPS-Position nach einer Weile noch nicht gefunden wurde, werden Sie gefragt, ob Sie die Position in Google Maps suchen, mit der GPS-Suche fortfahren oder die GPS-Suche beenden möchten. Sie werden möglicherweise gefragt, ob HTC Footprints, die Adresse für den Ort automatisch bestimmen soll.
5. Tippen Sie auf **Fertig**.



Bevor Sie auf **Fertig** drücken, können Sie auf MENÜ drücken und anschließend auf **Bearbeiten** tippen, um den Namen, die Kategorie oder die Adresse des Footprints zu ändern, die Telefonnummer und die Website einzugeben und eine Sprachnotiz zum Footprint hinzuzufügen.

### Erneutes Besuchen eines Footprints

1. Drücken Sie auf STARTSEITE und tippen Sie anschließend auf  > Footprints.
2. Streichen Sie mit Ihrem Finger unten im Fenster über das Display, um die Footprint-Kategorie auszuwählen.

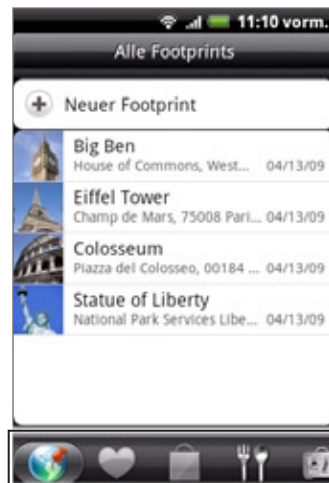

3. Tippen Sie auf den Footprint, den Sie erneut besuchen möchten.
4. Rollen Sie nach unten, um weitere Informationen anzuzeigen. Sie können auf die Informationsfelder tippen, um weitere Informationen über diesen Footprint zu erhalten, eine gespeicherte Telefonnummer anzurufen und weiteres.

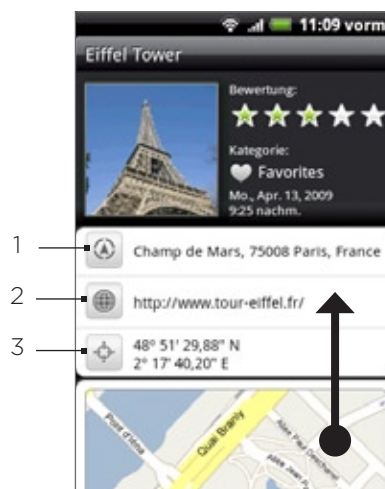

- 
- 1 Adresse in Google Maps suchen.
  - 2 Webseite öffnen.
  - 3 GPS Standort in Google Maps anzeigen.
- 

## Bearbeiten oder Löschen eines Footprints

1. Drücken Sie auf STARTSEITE und tippen Sie anschließend auf  > Footprints.
2. Drücken Sie in einem Kategorie-Fenster etwas länger auf den Footprint, den Sie bearbeiten oder löschen möchten. Tippen Sie anschließend auf **Bearbeiten** oder **Löschen** im Optionsmenü.

## Sichern Ihrer Footprints

Sie können all Ihre Footprints sichern, indem Sie sie auf eine Speicherkarte exportieren. Sie können exportierte Footprints-Dateien auch in anderen Anwendungen wie z.B. Google Earth auf Ihrem PC öffnen. Um Dateien von Ihrer Speicherkarte auf Ihren Computer zu übertragen, siehe "Kopieren von Dateien zur und von der Speicherkarte" im Kapitel Grundlagen.

Drücken Sie auf STARTSEITE, tippen Sie auf  > **Footprints** und führen Sie anschließend Folgendes aus:

- Um alle Footprints zu sichern, drücken Sie im Kategorie-Fenster Alle Footprints  auf MENÜ und tippen Sie anschließend auf **Exportieren**.
- Um alle Footprints aus einer bestimmten Kategorie zu sichern, drücken Sie während der Anzeige dieser Kategorie auf MENÜ und tippen Sie anschließend auf **Exportieren**.
- Um einen einzelnen Footprint zu sichern, öffnen Sie den Footprint, drücken Sie auf MENÜ und tippen Sie anschließend auf **Exportieren**.

Exportierte Footprints werden als .kmz Dateien im Footprints\_Data Ordner Ihrer Speicherkarte gespeichert. Wenn Sie mehrere Footprints gleichzeitig exportiert haben, werden sie zusammen in einer .kmz Datei gespeichert.

## Importieren von Footprints

Sie können zuvor auf die Speicherkarte gesicherte Footprints wiederherstellen. Sie können auch .kmz Dateien importieren, die Sie in anderen Anwendungen gespeichert haben oder ein Foto als Footprint verwenden.

1. Drücken Sie auf STARTSEITE und tippen Sie anschließend auf  > **Footprints**.
2. Drücken Sie auf MENÜ und tippen Sie anschließend auf **Importieren**.
3. Gehen Sie auf eine der folgenden Weisen vor:
  - Um gesicherte Footprints oder eine andere .kmz Datei von der Speicherkarte zu importieren, tippen Sie auf **Footprints-Daten** und tippen Sie anschließend auf die Datei, die Sie importieren möchten. Falls der Footprint, den Sie importieren möchten, bereits auf dem Gerät vorhanden ist, werden Sie gefragt, ob Sie ihn überschreiben möchten.
  - Um ein Foto zu importieren, tippen Sie auf **Bild**, rufen Sie das zu importierende Bild auf und tippen Sie anschließend auf das Foto. Sie können anschließend Footprints-Informationen, wie z.B. Standort und Kategorie hinzufügen.

## Hinzufügen des Footprint Widgets

Fügen Sie das Footprint-Widget hinzu, um auf dem Startbildschirm Ihre Footprints anzusehen und auf sie zugreifen zu können. Unter "Ein Widget zu Ihrem Startbildschirm hinzufügen" im Kapitel Persönliche Gestaltung erfahren Sie mehr über das Hinzufügen von Widgets.

# Weitere Apps

## Anschauen von Videos auf YouTube

---

YouTube ist ein Online-Videostreaming-Dienst, der Ihnen ermöglicht, Videos, die von YouTube-Mitgliedern hochgeladen wurden, zu suchen und anzusehen.

Drücken Sie auf STARTSEITE und tippen Sie anschließend auf  > YouTube. In YouTube werden Videos in Kategorien wie z. B. Meistgesehen, Meistdiskutiert, Neueste und Beste Bewertung gruppiert angezeigt.





- Sie benötigen kein YouTube-Konto, um Videos zu suchen und anzusehen. Um aber alle Funktionen von YouTube (z. B. Hochladen eines Videos) nutzen zu können, müssen Sie erst auf Ihrem Computer ein YouTube-Konto einrichten und sich auf dem Telefon bei diesem Konto anmelden.
- Sie benötigen eine aktive WLAN- oder Datenverbindung, um auf YouTube zuzugreifen.

### Anschauen von Videos

1. Drücken Sie auf STARTSEITE und tippen Sie anschließend auf  > YouTube.
2. Rollen Sie im YouTube-Fenster durch die Videoliste und tippen Sie auf ein Video, das Sie anschauen möchten. Das Bild wird automatisch im Querformat angezeigt, wenn Sie ein Video abspielen.
3. Während der Wiedergabe eines Videos können Sie Folgendes tun:
  - Tippen Sie auf das Display, um die Wiedergabesteuerung anzuzeigen. Wenn die Wiedergabesteuerung angezeigt wird, können Sie die Wiedergabe anhalten, vorwärts oder rückwärts springen oder den Schieberegler zu dem Punkt ziehen, von dem ab Sie das Video anschauen möchten.
  - Drücken Sie auf MENÜ, um das Video zu bewerten, zu kommentieren, weiterzuleiten, als unangemessen zu markieren oder auf andere Weise mit ihm zu verfahren.
4. Drücken Sie auf ZURÜCK, um die Wiedergabe zu beenden und zur Videoliste zurückzuwechseln.

### Suche nach Videos

1. Drücken Sie auf STARTSEITE und tippen Sie anschließend auf  > YouTube.
2. Drücken Sie im Fenster YouTube auf SUCHEN.
3. Geben Sie einen Suchbegriff ein und tippen Sie auf .
4. Die Anzahl der Suchergebnisse wird unterhalb der Statusleiste angezeigt. Rollen Sie durch die Ergebnisse und tippen Sie auf ein Video, das Sie ansehen möchten.

### Löschen des Suchverlaufs

1. Drücken Sie auf STARTSEITE und tippen Sie anschließend auf  > YouTube.
2. Drücken Sie auf MENÜ und tippen Sie anschließend auf **Einstellungen**.
3. Tippen Sie auf **Suchverlauf löschen** und tippen Sie anschließend bei Aufforderung auf **OK**.



## Weiterleiten einer Videoverknüpfung

Sie können ein Video mit anderen teilen, indem Sie seinen Link Kontakten zusenden.

1. Drücken Sie auf STARTSEITE und tippen Sie anschließend auf  > YouTube.
2. Tippen Sie im YouTube-Fenster in den verfügbaren Kategorien auf ein Video, das Sie sich anschauen möchten.
3. Wenn Sie sich ein Video anschauen, drücken Sie auf MENÜ und tippen Sie anschließend auf **Freigeben**.
4. Wählen Sie aus, wie Sie den Videolink weiterleiten möchten.

## Aufnahme eines Videos und Hochladen nach YouTube

Sie müssen sich bei Ihrem Google-Konto anmelden, um Videos nach YouTube hochladen zu können.

1. Drücken Sie auf STARTSEITE und tippen Sie anschließend auf  > YouTube.
2. Tippen Sie auf .
3. Drücken Sie auf den optischen Trackball, um mit der Aufnahme des Videos zu beginnen. Nachdem Sie das Video aufgenommen haben, drücken Sie erneut auf den Trackball. Tippen Sie auf **Fertig**.
4. Geben Sie einen Titel, eine Beschreibung und Tags für das Video ein.
5. Stellen Sie die Datenschutzstufe ein.
6. Tippen Sie auf **Hochladen**.

# Anschauen einer PDF-Datei

---

Schauen Sie sich mit dem **PDF Viewer** PDF-Dateien an, die Sie auf die Speicherkarte des Telefons kopiert haben.

1. Drücken Sie auf **STARTSEITE** und tippen Sie anschließend auf  > **PDF Viewer**.
2. Tippen Sie im Fenster **Datei öffnen** auf die Datei, die Sie anschauen möchten.
3. Streichen Sie Ihren Finger über das Display, um die Seiten der PDF-Datei zu verschieben und umzublättern. Drücken Sie während der Anzeige einer PDF-Datei auf **MENU** und tippen Sie anschließend auf:
  - **Öffnen**, um eine weitere PDF-Datei zu öffnen.
  - **Symbolleiste/Symbolleiste aus**, um die Symbolleiste anzuzeigen oder auszublenden.
  - **Ansicht**, um die PDF-Datei in der Normalansicht oder der Neu-formatiert-Ansicht anzuzeigen. Wenn Sie **Neu formatiert** auswählen, fließt der Text zurück und die Größe von Bildern wird geändert, damit alle Inhalte, je nach Zoomstufe, in das Display eingepasst werden.
  - **Zoom**, um als Zoomstufe entweder **An Bildschirm anpassen** oder **An Breite anpassen** auszuwählen. Diese Funktion steht nicht zur Verfügung, wenn **Neu formatiert** als **Ansicht** ausgewählt ist.
  - **Gehe zu**, um zu einer bestimmten Seite in der PDF-Datei zu wechseln.
  - **Mehr**, um die PDF-Datei zu suchen und Dateieigenschaften oder Informationen über den PDF-Viewer anzuzeigen.

Drehen Sie das Telefon (nach links) auf die Seite, um die PDF-Datei im Querformat anzuzeigen. Die Ausrichtung des Displays wird automatisch angepasst, wenn Sie das Telefon drehen.

# Anzeige von Dokumenten, Präsentationen und Arbeitsmappen

Quickoffice ermöglicht Ihnen die Anzeige von Microsoft Office Word-, Microsoft Office Excel- und Microsoft PowerPoint-Dateien auf dem Telefon. Quickoffice unterstützt die Anzeige von Microsoft Office 2003 und 2007 Word- (.doc), Excel- (.xls), PowerPoint- (.ppt) und Text- (.txt) Dateien.



Stellen Sie sicher, dass die Dateien auf die Speicherkarte des Telefons kopiert wurden, bevor Sie Quickoffice öffnen. Unter "Kopieren von Dateien zur und von der Speicherkarte" im Kapitel Grundlagen, erfahren Sie Dateien zur Speicherkarte kopieren können.

1. Drücken Sie auf STARTSEITE und tippen Sie anschließend auf  > Quickoffice.
2. Tippen Sie im Fenster Datei öffnen auf die Datei, die Sie öffnen möchten.



Drücken Sie im Fenster Datei öffnen auf MENÜ und tippen Sie anschließend auf **Sortieren**, um die Liste nach **Namen** oder **Datum** zu sortieren.

3. Schieben Sie Ihren Finger über das Display, um die Seiten der Datei zu verschieben und zu durchblättern.

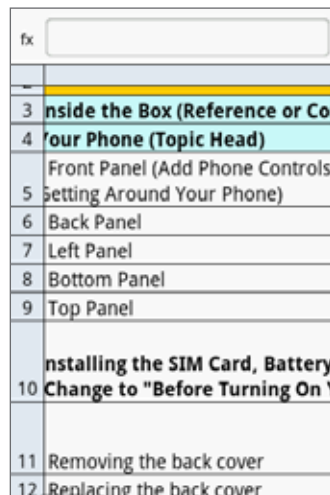
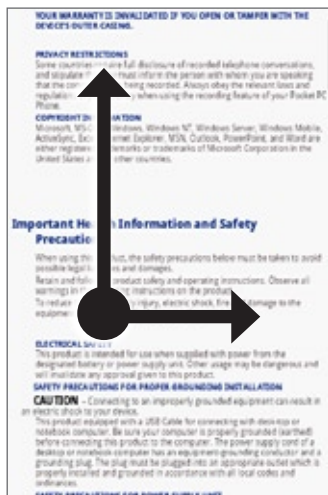

4. Während eine Datei angezeigt wird, haben Sie folgende Möglichkeiten:

- Führen Sie zwei Finger auf dem Display zusammen oder auseinander, um hinein- oder herauszuzoomen, oder verwenden Sie dafür die Zoomsteuerung.
- Drücken Sie bei Excel-Dateien auf MENÜ und tippen Sie anschließend auf **Arbeitsblatt**, um andere Arbeitsblätter in der Datei anzuzeigen.
- Tippen Sie bei Word- und PowerPoint-Dateien auf einen URL-Link, um die Webseite im Webbrowser zu öffnen.
- Wenn Sie Word-Dokumente öffnen, formatiert Quickoffice den Text neu, um ihn auf die Breite des Displays anzupassen. Doppeltippen Sie auf das Display, um zur Normalansicht zu wechseln, so dass Sie das Seitenlayout ansehen können.



Quickoffice lässt den Text in Tabellen nicht zurückfließen.

- Wenn Sie PowerPoint-Dateien ansehen, können Sie, nachdem Sie in eine Folie hineingezoomt haben, doppelt auf das Display tippen, um automatisch wieder herauszuzoomen und die Folie auf die Breite des Displays anpassen.



# Behalten der Übersicht über Ihre Aktien

Mit Aktien erhalten Sie aktuelle Updates über Aktienkurse und Börsenindizes.



- 1 Liste Ihrer Aktienkurse und Börsenindizes. Tippen Sie auf ein Element, um dessen Tagesverlaufdiagramm und andere Einzelheiten anzuzeigen.
- 2 Tippen Sie hier, um die Aktieninformationen zu aktualisieren.
- 3 Tippen Sie hier, um einen Aktienkurs oder einen Börsenindex hinzuzufügen.
- 4 Zeigt die Zeit an, zu der die Informationen zuletzt aktualisiert wurden.

## Hinzufügen eines Aktienkurses oder eines Börsenindex



1. Drücken Sie auf STARTSEITE und tippen Sie anschließend auf  > Aktien.
2. Tippen Sie im Aktien-Fenster auf  unten rechts im Fenster.



Wenn es keine Aktienkurse oder Börsenindizes auf dem Display gibt, tippen Sie auf **Hier tippen, um Aktie oder Index hinzuzufügen** oben im Fenster.

3. Geben Sie den Aktienkurs oder den Börsenindex in das Textfeld ein und tippen Sie anschließend auf .
4. Tippen Sie in der Ergebnisliste auf das Aktienangebot oder den Börsenindex, das/den Sie hinzufügen möchten.

## Ändern der Aktienreihenfolge

1. Drücken Sie auf STARTSEITE und tippen Sie anschließend auf  > Aktien.
2. Drücken Sie auf MENÜ und tippen Sie anschließend auf **Neu anordnen**.
3. Drücken Sie etwas länger auf  am Ende des Elementes, das Sie verschieben möchten. Wenn die Zeile grün hervorgehoben wird, ziehen Sie sie an die neue Position.
4. Tippen Sie auf **Fertig**.

## Löschen von Aktienkursen und Indizes

1. Drücken Sie auf STARTSEITE und tippen Sie anschließend auf  > Aktien.
2. Drücken Sie auf MENÜ und tippen Sie anschließend auf **Löschen**.

3. Wählen Sie die Elemente aus, die Sie löschen möchten, und tippen Sie anschließend auf **Löschen**.

### Einstellen der Aktualisierungshäufigkeit von Aktieninformationen

1. Drücken Sie auf STARTSEITE und tippen Sie anschließend auf  > Aktien.
2. Drücken Sie auf MENÜ und tippen Sie anschließend auf **Einstellungen**.
3. Aktivieren Sie die Option **Daten automatisch synchronisieren**.



Für das automatische Herunterladen von Aktieninformationen können vom Netzbetreiber zusätzliche Gebühren erhoben werden.

4. Tippen Sie auf **Herunterladehäufigkeit einstellen** und wählen Sie anschließend die Häufigkeit aus, mit der nach Updates gesucht werden soll.

### Manuelles Aktualisieren von Aktieninformationen

1. Drücken Sie auf STARTSEITE und tippen Sie anschließend auf  > Aktien.
2. Drücken Sie auf MENÜ und tippen Sie anschließend auf **Aktualisieren**.

### Hinzufügen des Aktien-Widgets

1. Drücken Sie auf STARTSEITE und tippen Sie anschließend auf  > Widget > Aktien.
2. Wählen Sie den Widget-Stil und tippen Sie anschließend auf **Auswählen**.
3. Ziehen Sie das Widget an eine leere Stelle auf der Startseite und legen Sie es dort ab.

## Hören von Radio

Mit FM-Radio können Sie auf dem Telefon FM-Radiosender anhören.



Sie müssen erst ein Headset an die Audiobuchse des Telefons anschließen, um das FM-Radio nutzen zu können. Das FM-Radio benutzt das Stereo-Headset als FM-Radio-Antenne.



- |    |  |
|----|--|
| 1  | FM-Radio-Frequenz  |
| 2  | Ziehen Sie diesen Regler, um eine Frequenz auf dem FM-Band einzustellen.   |
| 3  | Tippen Sie hier, um die Radiofrequenz um -0,1 MHz zu ändern.               |
| 4  | Zeigen Sie die Liste Alle Voreinstellungen an.                             |
| 5  | Tippen Sie hier, um im FM-Band nach dem vorherigen FM-Sender zu suchen.    |
| 6  | Tippen Sie hier, um im FM-Band nach dem nächsten FM-Sender zu suchen.      |
| 7  | Tippen Sie hier, um den Namen des aktuell eingestellten Senders zu ändern. |
| 8  | Tippen Sie hier, um die Radiofrequenz um +0,1 MHz zu ändern.               |
| 9  | Stärke des Radiosignals  |
| 10 | Schalten Sie das FM-Radio aus oder ein.                                    |



## Hören eines FM-Senders

1. Drücken Sie auf STARTSEITE und tippen Sie anschließend auf  > FM-Radio.
2. Wenn Sie FM-Radio zum ersten Mal öffnen, sucht das Programm automatisch nach verfügbaren FM-Sendern, speichert diese als Favoriten und spielt den zuerst gefundenen Sender ab.





- Um das Suchen nach und das Speichern von FM-Sendern zu wiederholen, drücken Sie auf MENÜ und tippen Sie anschließend auf **Suchen & Speichern**.
- Drücken Sie auf ZURÜCK, um das Auto-Scannen zu beenden.

3. Im FM-Radio-Fenster haben Sie folgende Möglichkeiten:

- Tippen Sie auf  und wählen Sie anschließend den Sender aus, den Sie anhören möchten.
- Tippen Sie auf , um zum vorherigen verfügbaren FM-Sender zu wechseln, oder auf , um zum nächsten verfügbaren FM-Sender zu wechseln.

- Mit den Tasten LAUTER und LEISER auf der Seite des Telefons können Sie die Lautstärke regeln.
- Drücken Sie auf MENÜ, um weitere FM-Radio-Optionen einzustellen.

## Hinzufügen weiterer Sender

1. Drücken Sie auf STARTSEITE und tippen Sie anschließend auf  > FM-Radio.
2. Stellen Sie den gewünschten FM-Sender ein und tippen Sie anschließend auf .
3. Geben Sie einen Namen für den ausgewählten Sender ein und tippen Sie anschließend auf Speichern.

## Minimieren und Ausschalten von FM-Radio

Gehen Sie auf eine der folgenden Weisen vor:

- Drücken Sie auf ZURÜCK, um FM-Radio zu minimieren und im Hintergrund weiterlaufen zu lassen, so dass Sie Radio hören können, während Sie zu einem anderen Fenster wechseln.
- Tippen Sie oben rechts im FM-Radio-Fenster auf , um FM-Radio auszuschalten.





# Aufnahme einer Sprachnotiz

Der **Sprachrekorder** eignet sich für die schnelle Aufnahme von Gedanken. Sie können auch eine Sprachaufnahme machen und diese als Klingelton verwenden.





Um den Sprachrekorder verwenden zu können, müssen Sie eine microSD-Karte in das Telefon eingesetzt haben.



## Aufnahme einer Sprachnotiz

1. Drücken Sie auf STARTSEITE und tippen Sie anschließend auf  > **Sprachrekorder**.
2. Halten Sie das Mikrofon des Telefons in die Nähe Ihres Mundes.
3. Tippen Sie auf , um mit der Aufnahme eines Sprachclips zu beginnen. Tippen Sie auf , um die Aufnahme zu stoppen.
4. Tippen Sie auf , um die Sprachaufnahme wiederzugeben.
5. Wenn Sie die Sprachaufnahme schnell per Bluetooth, E-Mail oder Nachricht senden möchten, tippen Sie auf .



## Senden eines Sprachclips

1. Drücken Sie auf STARTSEITE und tippen Sie anschließend auf  > **Sprachrekorder**.
2. Tippen Sie im Sprachrekorder-Fenster auf .
3. Drücken Sie im Fenster Alle Aufnahmen etwas länger auf die Sprachaufnahme, die Sie senden möchten, und tippen Sie anschließend auf Senden im Optionenmenü.
4. Wählen Sie im Sendeoptionen-Menü aus, wie Sie die Sprachaufnahme senden möchten. Im Kapitel Bluetooth erfahren Sie, wie Sie Dateien per Bluetooth senden können.

## Einrichten eines Sprachclips als Klingelton

1. Drücken Sie auf STARTSEITE und tippen Sie anschließend auf  > **Sprachrekorder**.
2. Tippen Sie im Sprachrekorder-Fenster auf .
3. Drücken Sie im Fenster Alle Aufnahmen etwas länger auf die Sprachaufnahme, die Sie als Klingelton einstellen möchten, und tippen Sie anschließend auf **Als Klingelton einrichten** im Optionenmenü.

## Umbenennen eines Sprachclips

1. Drücken Sie auf STARTSEITE und tippen Sie anschließend auf  > **Sprachrekorder**.
2. Tippen Sie im Sprachrekorder-Fenster auf .
3. Drücken Sie im Fenster Alle Aufnahmen etwas länger auf die Sprachaufnahme, die Sie umbenennen möchten, und tippen Sie anschließend auf **Umbenennen** im Optionenmenü.
4. Geben Sie den Namen ein und tippen Sie anschließend **Speichern**.

# Suchen und Installieren von Apps aus dem Android Market

Im Android Market™ finden Sie neue Apps für das Telefon. Wählen Sie unter einer großen Auswahl von kostenlosen und käuflichen Apps aus, zu denen Apps für produktives Arbeiten, für die Unterhaltung und für Spiele gehören. Wenn Sie eine App gefunden haben, die Ihnen gefällt, können Sie sie einfach mit ein paar Berührungen des Fingers herunterladen und auf dem Telefon installieren.

Um auf den Android Market zuzugreifen, müssen Sie erst über die WLAN- oder Datenverbindung des Telefons ins Internet gehen und sich bei Ihrem Google-Konto anmelden.

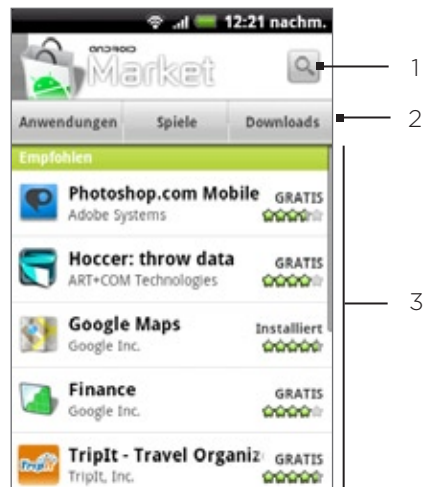

- 1 Tippen Sie hier, um im Android Market nach Anwendungen zu suchen, die Sie auf das Telefon installieren können.
- 2 Tippen Sie hier, um die verfügbaren Anwendungen oder Spiele im Android Market oder die Anwendungen, die Sie bereits aus dem Android Market heruntergeladen und installiert haben, anzuzeigen.
- 3 Liste vorgestellte Anwendungen. Tippen Sie auf eine Anwendung, um eine Beschreibung der Anwendung und Bewertungen von Benutzern zu lesen.



Käufliche Anwendungen gibt es derzeit nur in bestimmten Regionen.

## Suchen und Installieren einer Anwendung (App)



Wenn Sie Apps aus dem Android Market installieren und auf dem Telefon verwenden, können sie möglicherweise auf persönliche Informationen (z. B. Ihren Standort, Kontaktdaten usw.) oder bestimmte Funktionen und Einstellungen auf dem Telefon zugreifen. Deshalb sollten Sie nur vertrauenswürdige Apps herunterladen und installieren.

1. Drücken Sie auf STARTSEITE und tippen Sie anschließend auf  > **Market**.
2. Wenn Sie Android Market zum ersten Mal öffnen, erscheint das Fenster mit den Nutzungsbedingungen. Tippen Sie auf **Akzeptieren**, um fortzufahren.
3. So finden Sie eine App im Android Market:
  - Durchsuchen Sie vorgestellte Apps. Rollen Sie durch die Liste vorgestellter Apps, nachdem Sie Android Market geöffnet haben.

- Durchsuchen Sie Apps nach Kategorien. Tippen Sie erst auf **Anwendungen** oder **Spiele** und anschließend auf eine Kategorie. In einer Kategorie können Sie die Apps mit Hilfe von **Top bezahlt**, **Top gratis** oder **Neuerscheinung** filtern.



Käufliche Anwendungen gibt es derzeit nur in bestimmten Regionen.

- Suchen Sie nach einer Anwendung. Tippen Sie auf  auf der Startseite von Android Market, geben Sie den Namen oder den Typ der App ein, nach der Sie suchen, und tippen Sie anschließend  rechts neben dem Suchfeld.
4. Tippen Sie auf eine Anwendung, um eine Beschreibung der Anwendung und Bewertungen von Benutzern zu lesen.
  5. Tippen Sie auf **Installieren** (bei kostenlosen Anwendungen) oder **Kaufen** (bei zahlungspflichtigen Anwendungen).



Sie benötigen ein Google Checkout-Konto, um im Android Market einkaufen zu können. Unter "Erstellen eines Google Checkout-Kontos" erfahren Sie, wie Sie ein Google Checkout-Konto einrichten können, sofern Sie noch keines besitzen.

6. Im nächsten Fenster wird Ihnen mitgeteilt, ob die App Zugriff auf persönliche Informationen oder Funktionen und Einstellungen auf dem Telefon benötigt. Wenn Sie den Bedingungen zustimmen, tippen Sie auf **OK**, um die App herunterzuladen und zu installieren.

Wenn Sie eine zahlungspflichtige Anwendung ausgewählt haben und auf **OK** tippen, werden Sie zum Fenster Google Checkout geleitet, in dem Sie die Anwendung bezahlen können, bevor Sie sie auf das Telefon herunterladen.



**Lesen Sie diese Informationen bitte sorgfältig durch!** Seien Sie besonders bei Anwendungen vorsichtig, welche auf eine Vielzahl von Funktionen oder eine große Menge Ihrer Daten zugreifen können. Nachdem Sie auf OK in diesem Fenster getippt haben, sind allein Sie für die Resultate verantwortlich, die sich aus der Nutzung dieser Anwendung auf dem Telefon ergeben.

Nachdem Sie eine Anwendung installiert haben, tippen Sie auf  oben links im Fenster, um zur Startseite von Android Market zurückzuwechseln. Sie können dafür auch auf **MENÜ** drücken und auf **Startseite** tippen.

## Erstellen eines Google Checkout-Kontos

Sie benötigen ein mit Ihrem Google-Konto verknüpft Google Checkout-Konto, um im Android Market einkaufen zu können.

Gehen Sie auf eine der folgenden Weisen vor:

- Besuchen Sie mit einem Computer die Webseite <http://checkout.google.com>, um ein Google Checkout-Konto zu erstellen.
- Wenn Sie zum ersten Mal mit Ihrem Telefon im Android Market einkaufen, werden Sie aufgefordert, für die Abrechnung benötigte Informationen einzugeben, um ein Google Checkout-Konto zu erstellen.



Nachdem Sie mit Google Checkout eine Anwendung im Android Market gekauft haben, speichert das Telefon Ihr Kennwort, und Sie brauchen es beim nächsten Mal nicht wieder eingeben. Aus diesem Grund sollten Sie das Telefon stets vor Benutzung durch unbefugte Personen schützen. Im Kapitel Sicherheit erfahren Sie, wie Sie das Telefon schützen können.

## Beantragung einer Rückerstattung für eine Anwendung





Wenn Sie mit einer Anwendung nicht zufrieden sind, können Sie innerhalb von 24 Stunden nach dem Kauf eine Rückerstattung beantragen. Ihre Kreditkarte wird nicht belastet und die Anwendung wird auf dem Telefon deinstalliert.

Sollten Sie es sich wieder anders überlegen, können Sie die Anwendung erneut installieren. Sie können aber dann keine erneute Rückerstattung beantragen.

1. Drücken Sie auf STARTSEITE und tippen Sie anschließend auf  > Market > Downloads.
2. Tippen Sie auf die Anwendung, die Sie deinstallieren möchten, um eine Rückerstattung zu erhalten. Das Fenster mit den Einzelheiten zur Anwendung wird angezeigt.
3. Tippen Sie auf **Deinstallieren & Rückerstattung**. Die Anwendung wird deinstalliert und die Gebühren werden gestrichen.
4. Wählen Sie den Grund für die Entfernung der Anwendung aus und tippen Sie anschließend auf **OK**.

## Öffnen einer installierten Anwendung

Gehen Sie auf eine der folgenden Weisen vor:

- Schauen Sie auf der Statusleiste nach, ob das Symbol  angezeigt wird. Wenn Sie das Symbol  sehen, öffnen Sie das Benachrichtigungsfeld und tippen Sie anschließend auf die Anwendung, um sie zu öffnen. Unter "Öffnen des Benachrichtigungsfeldes" im Kapitel Grundlagen erfahren Sie, wie Sie das Benachrichtigungsfeld öffnen können.
- Drücken Sie auf STARTSEITE und tippen Sie anschließend auf  > Market > Downloads. Tippen Sie im Download-Fenster auf die Anwendung, um sie zu öffnen.
- Drücken Sie auf STARTSEITE und tippen Sie anschließend auf . Suchen Sie im Fenster Alle Programme nach der Anwendung und tippen Sie sie an.

## Deinstallation einer Anwendung

Sie können eine Anwendung, welche Sie vom Android Market heruntergeladen und installiert haben, deinstallieren.

1. Drücken Sie auf STARTSEITE und tippen Sie anschließend auf  > Market > Downloads.
2. Tippen Sie im Downloads-Fenster auf die Anwendung, die Sie deinstallieren möchten, und anschließend auf **Deinstallieren**.
3. Tippen Sie bei Aufforderung auf **OK**, um die Anwendung aus dem Telefon zu entfernen.
4. Wählen Sie den Grund für die Entfernung der Anwendung aus und tippen Sie anschließend auf **OK**.

## Erhalten von Hilfe

Sollten Sie Hilfe benötigen oder Fragen zum Android Market haben, drücken Sie auf MENÜ und tippen Sie anschließend auf **Hilfe**. Der Webbrowser öffnet dann die Hilfe-Webseite für Android Market.



## Lesen von Nachrichten-Feeds

Abonnieren Sie mit **Nachrichten** Nachrichten-Feeds, um jederzeit zu wissen, was sich im Internet so alles abspielt. Die Nachrichten-Anwendung sucht nach RSS-Feeds auf Ihren als Favoriten eingestellten Nachrichtenseiten, Blogs und anderen Seiten und lädt die aktuellsten Updates herunter.

### Nachrichten-Fenster



#### 1 Registerkarte Abonnements

Zeigt die Kanäle an, die Sie abonniert haben. Tippen Sie auf einen Kanal, um die Stories für diesen Kanal anzuzeigen.

#### 2 Registerkarte Mit Stern

Zeigt Kanäle und die Anzahl von Storys (in Klammern), die mit einem Stern markiert wurden. Tippen Sie auf einen Kanal, um die mit einem Stern markierten Storys für den Kanal anzuzeigen. Tippen Sie anschließend eine Story an, um sie zu lesen.

#### 3 Registerkarte Stichworte

Zeigt die Stichworte an, die Sie erstellt haben, sowie die Anzahl von Storys (in Klammern), die damit übereinstimmen. Tippen Sie auf ein Stichwort, um die Storys anzuzeigen, die dieses Stichwort enthalten.

### Abonnieren eines Nachrichtenkanals aus einer Liste

1. Drücken Sie auf **STARTSEITE** und tippen Sie anschließend auf  > **Nachrichten**.
2. Tippen Sie auf der Registerkarte **Abonnements** auf **Feeds hinzufügen**.
3. Tippen Sie auf die Kategorien im Fenster, um die verfügbaren Kanäle zu öffnen.
  - Tippen Sie auf **Nachrichten-Feeds suchen**, um im Web nach weiteren Kanälen zu suchen.
  - Tippen Sie auf **Google-Nachrichten-Feeds hinzufügen**, um einen Kanal von Google-Nachrichten zu abonnieren.
4. Wählen Sie den Kanal/die Kanäle aus, den/die Sie abonnieren möchten.
5. Wiederholen Sie die Schritte 3 bis 4, um weitere Kanäle zu abonnieren.
6. Tippen Sie auf **Fertig**.

## Abonnieren eines Nachrichtenkanals durch Eingabe einer URL

1. Drücken Sie auf STARTSEITE und tippen Sie anschließend auf  > Nachrichten.
2. Tippen Sie auf der Registerkarte **Abonnements** auf **Feeds hinzufügen** > **Von URL aus hinzufügen**.
3. Geben Sie die komplette URL für den RSS-Feed ein und tippen Sie anschließend auf **Fertig**.

## Einstellen der Aktualisierungshäufigkeit für Storys

Stellen Sie Nachrichten so ein, dass die Anwendung automatisch nach Updates für die Kanäle sucht, die Sie abonniert haben.

1. Drücken Sie auf STARTSEITE und tippen Sie anschließend auf  > Nachrichten.
2. Drücken Sie bei Anzeige der Registerkarte **Abonnement** auf **MENÜ** und tippen Sie anschließend auf **Mehr** > **Einstellungen** > **Update-Intervall**.
3. Tippen Sie auf die gewünschte Zeit.





Wenn Sie manuell nach Updates suchen möchten, drücken Sie bei Anzeige der Registerkarte **Abonnement** auf **MENÜ** und tippen Sie anschließend auf **Aktualisieren**.

## Lesen einer Story

1. Drücken Sie auf STARTSEITE und tippen Sie anschließend auf  > Nachrichten.
2. Tippen Sie auf der Registerkarte **Abonnements** auf einen Kanal, dessen Storys Sie lesen möchten.
3. Rollen Sie durch die Liste mit Storys und tippen Sie auf eine, die Sie lesen möchten.
4. Tippen Sie beim Lesen einer Story auf:
  -  und , um zur vorherigen oder nächsten Story im Kanal zu wechseln.
  - , um zur Story-Liste zurückzuwechseln.
  - , um die Story mit einer Nachricht (nur Link zum Story) oder einer E-Mail zu senden.
  - , um die Story in der Story-Liste zu löschen.
5. Wenn Sie die ganze Story lesen möchten, tippen Sie auf **Ganzen Artikel lesen**. Die Story wird dann im Webbrowser geöffnet. Unter "Verwendung des Webrowsers auf dem Telefon" im Kapitel Internet erfahren Sie, wie Sie in der Webseite navigieren können.

## Markieren einer Story mit einem Stern

Markieren Sie Ihre Lieblings-Storys mit einem Stern, um sie einfacher wieder aufzufinden.

1. Drücken Sie auf STARTSEITE und tippen Sie anschließend auf  > Nachrichten.
2. Tippen Sie auf der Registerkarte **Abonnements** auf den Kanal mit der Story, die Sie mit einem Stern markieren möchten.
3. Gehen Sie auf eine der folgenden Weisen vor:
  - Suchen Sie die Story und tippen Sie anschließend auf .
  - Tippen Sie auf die Story, die Sie mit einem Stern markieren möchten, um sie zu öffnen. Tippen Sie anschließend oben rechts im Fenster auf .

Sie können den Stern einer Story entfernen, indem Sie auf  tippen.

## Hinzufügen eines Stichwortes

Finden Sie Storys, die Sie interessieren, einfacher, indem Sie Stichworte erstellen. Storys, die das gleiche Stichwort enthalten, werden zusammen gruppiert und können so leichter aufgefunden werden.

1. Drücken Sie auf STARTSEITE und tippen Sie anschließend auf  > **Nachrichten**.
2. Tippen Sie auf der Registerkarte **Stichworte** auf **Stichworte hinzufügen**.
3. Geben Sie das Stichwort ein und tippen Sie anschließend auf **Fertig**.
4. Tippen Sie auf der Registerkarte **Stichworte** auf ein Stichwort, um die Storys anzuzeigen, die das Stichwort enthalten.

## Hinzufügen des Nachrichten-Widgets

Lesen Sie Ausschnitte aus Storys, die Sie abonniert haben, rechts auf der Startseite.

1. Drücken Sie auf STARTSEITE und tippen Sie anschließend auf  > **Widget** > **Nachrichten**.
2. Wählen Sie den Widget-Stil und tippen Sie anschließend auf **Auswählen**.
3. Wählen Sie den Kanal aus, dessen Storys Sie auf dem Widget lesen möchten.
4. Ziehen Sie das Widget an eine leere Stelle auf der Startseite und legen Sie es dort ab.

# Sicherheit

## Schutz der SIM-Karte mit einer PIN

---

Sie können die SIM-Karte vor unbefugtem Zugriff schützen, indem Sie eine PIN-Nummer (Persönliche Identifikationsnummer) zuweisen.



Die Standard-PIN der SIM-Karte wird vom Netzbetreiber bereitgestellt.

1. Drücken Sie auf **STARTSEITE > MENÜ** und tippen Sie anschließend auf **Einstellungen**.
2. Rollen Sie im Fenster nach unten, tippen Sie auf **Sicherheit > SIM-Karten-Sperre einrichten** und wählen Sie anschließend die Option **SIM-Karte sperren**.
3. Geben Sie die standardmäßige SIM-Karten-PIN ein und berühren Sie anschließend **OK**. Um die SIM-Karten-PIN zu ändern, tippen Sie auf **SIM PIN ändern**.



Notrufe können jederzeit abgesetzt werden, ohne dass die PIN benötigt wird. Unter "Absetzen eines Notrufs" im Kapitel Anrufe finden Sie weitere Einzelheiten.

## Wiederherstellen einer SIM-Karte, die gesperrt wurde

Wenn Sie eine falsche PIN häufiger als die zulässige Anzahl von Versuchen eingeben, wird die SIM-Karte "PUK-gesperrt". In diesem Fall benötigen Sie einen PUK-Code, um den Zugriff auf das Telefon wieder zu ermöglichen. Dieser Code wurde Ihnen möglicherweise vom Netzbetreiber bereitgestellt, als Sie Ihre SIM-Karte erhalten haben.

1. Geben Sie im Wählhilfe-Fenster, den PUK-Code ein und tippen Sie anschließend auf **Weiter**.
2. Wählen Sie die neue PIN ein, die Sie verwenden möchten, und tippen Sie auf **Weiter**.
3. Geben Sie die neue PIN noch einmal ein und tippen Sie anschließend auf **Weiter**.

## Schutz des Telefons mit einer Displaysperre

Sie können das Telefon weiter schützen, indem Sie die Eingabe eines Entsperrmusters für das Display jedes Mal dann erforderlich machen, wenn das Telefon eingeschaltet oder aus dem Standbymodus (Display deaktiviert) aufgeweckt wird.

1. Drücken Sie auf **STARTSEITE > MENÜ** und tippen Sie anschließend auf **Einstellungen**.
2. Rollen Sie im Fenster nach unten und tippen Sie anschließend auf **Sicherheit > Entsperrungsmuster einrichten**.
3. Lesen Sie die Informationen auf dem Display und tippen Sie anschließend auf **Weiter**.
4. Sehen Sie sich das Beispielmuster auf dem Display an und tippen Sie anschließend auf **Weiter**.
5. Zeichnen Sie das Entsperrmuster für das Display, indem Sie mindestens vier Punkte in vertikaler, horizontaler und/oder diagonaler Richtung verknüpfen. Heben Sie Ihren Finger an, nachdem Sie das Muster gezeichnet haben.



Sie müssen Ihren Finger über das Display ziehen und nicht lediglich auf die einzelnen Punkte tippen, um das Muster zu zeichnen.

6. Das Muster wird vom Telefon gespeichert. Tippen Sie auf **Fortfahren**.
7. Zeichnen Sie das Entsperrmuster für das Display erneut, wenn Sie dazu aufgefordert werden. Tippen Sie anschließend auf **Bestätigen**.



Heben Sie die Auswahl der Option **Sichtbares Muster verwenden** auf, wenn Sie nicht möchten, dass das Entsperrmuster beim Entsperren auf dem Display angezeigt wird.



Wenn Sie das Entsperrmuster für das Display ändern möchten, drücken Sie auf **STARTSEITE > MENÜ** und tippen Sie anschließend auf **Einstellungen > Sicherheit > Entsperrmuster ändern**.

Wenn Sie fünf Mal hintereinander ein falsches Entsperrmuster gezeichnet haben, müssen Sie 30 Sekunden warten, bevor Sie es erneut versuchen können. Wenn Sie das Entsperrmuster für das Display vergessen haben sollten, tippen Sie auf **Muster vergessen**. Sie werden aufgefordert, sich mit Ihrem Google Kontonamen und -Passwort anzumelden und ein neues Entsperrmuster für das Display zu erstellen, bevor die Startseite angezeigt wird.



Damit Sie sich bei Ihrem Google-Konto anmelden können, muss eine Daten- oder WLAN-Verbindung hergestellt werden.

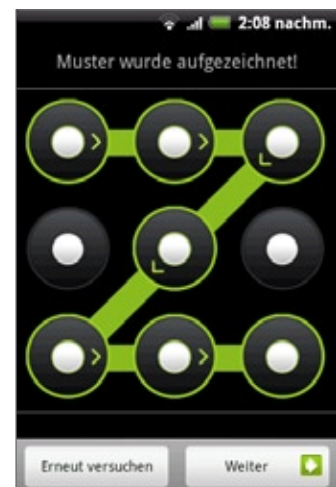

# Einstellungen

## Einstellungen auf dem Telefon

---

Im Einstellungen-Fenster können Sie die Einstellungen des Telefons festlegen und ändern.

Um das Einstellungen-Fenster zu öffnen, drücken Sie auf STARTSEITE > MENÜ und tippen Sie anschließend auf **Einstellungen**.

### Personalisieren

Wählen Sie eine Szene aus, richten Sie das Hintergrundbild für die Startseite und die Displaysperre ein und legen Sie den Standardklingelton für eingehende Anrufe fest. Sie können auch eine benutzerdefinierte Szene umbenennen oder löschen, indem Sie unter Szenen etwas länger auf diese Szene drücken.

### Drahtlos- und Netzeinstellungen

Konfigurieren Sie die Funkverbindungen des Telefons, z. B. WLAN und Bluetooth, aktivieren Sie den Flugmodus oder stellen Sie Optionen für Funknetze, Roaming, VPNs usw. ein.

### Anrufen

Richten Sie Anrufdienste, z. B. Mailbox, Rufumleitung, Anklopfen und Anrufer-ID ein.

### Töne und Display

Stellen Sie die Telefon- und Benachrichtigungs-Klingeltöne, die automatische Displayausrichtung, die Displayhelligkeit und das Displaytimeout ein.

### Konten & Synchronisierung

Melden Sie sich bei Ihren sozialen Netzwerken, Ihrem Google-Konto und Ihrem Exchange ActiveSync-Konto an und ab. Sie können auch die Synchronisierungseinstellungen und andere Einstellungen für Ihre Konten verwalten. Im Kapitel Konten und Synchronisierung finden Sie weitere Einzelheiten.

### Ort

Wählen Sie die Quellen aus, die zur Bestimmung Ihres Standortes genutzt werden.

### Suche

Wählen Sie die Elemente aus, die in eine Suche auf dem Telefon eingeschlossen werden, und legen Sie die Optionen für die Google-Suche fest.

### Datenschutz

Legen Sie fest, ob Google Ihre Standortinformationen zum Bereitstellen von Ergebnisvorschlägen oder für andere Google-Dienste nutzen darf oder nicht. Sie können auch die Funktion zur automatischen Sicherung auf dem Telefon aktivieren oder deaktivieren und das Telefon zurücksetzen. Im Kapitel Sichern, Aktualisieren und Zurücksetzen finden Sie weitere Einzelheiten.

### Mit PC verbinden

Stellen Sie den standardmäßigen USB-Verbindungstyp ein, wenn Sie das Telefon mit einem Computer verbinden. Wählen Sie **Fragen**, um das Verbindungstyp-Dialogfeld immer anzuzeigen, wenn eine Geräteverbindung hergestellt wird. Unter "Anschließen des Telefons an einen Computer" im Kapitel Grundlagen finden Sie weitere Einzelheiten.

## Sicherheit

Richten Sie das Entsperrmuster für das Display ein, aktivieren Sie die SIM-Karten-Sperre oder verwalten Sie die Anmeldeinformationen auf dem Telefon. Im Kapitel Sicherheit finden Sie weitere Einzelheiten.

## Anwendungen

Verwalten Sie Anwendungen und installieren Sie neue Programme.

## SD-Karte und Telefonspeicher

Prüfen Sie den verfügbaren Speicher auf der Speicherkarte und dem Telefon.

## Datum und Uhrzeit

Stellen Sie Datum und Uhrzeit, Zeitzone und Datum- oder Zeitformat ein. Unter "Ändern der Zeitzoneneinstellungen" im Kapitel Uhr und Wetter erfahren Sie, wie Sie die automatische Zeitsynchronisierung deaktivieren und Zeitzoneneinstellungen manuell festlegen können.

## Sprache & Tastatur

Stellen Sie die Sprache und die Region für das Betriebssystem ein. Sie können auch Optionen für die Displaytastatur einstellen.

## Eingabehilfen

Aktivieren oder deaktivieren Sie voreingestellte oder heruntergeladene Eingabehilfen-Plugins, die bestimmte Reaktionen, z. B. ein Sound-Feedback beim Öffnen eines Browser-Fensters, bei Eingaben durch den Anwender auslösen.

## Text-zu-Sprache

Wenn Sie eine Text-zu-Sprache (Sprachdaten)-Anwendung installiert haben, verwenden Sie diese Option, um die Text-zu-Sprache-Einstellungen zu konfigurieren.

## Telefoninfo

Stellen Sie die Methode für das Update der Systemsoftware ein und sehen Sie den Telefonstatus an, z. B. den Netzwerktyp, die Signalstärke, die Akkuladung und den Netzwerknamen. Sie können auch die Akkунutzung durch einzelne Anwendungen prüfen und die rechtlichen Informationen und die Softwareversion des Telefons anzeigen. Unter "Prüfen von Informationen über das Telefon" in diesem Kapitel finden Sie weitere Einzelheiten.

## Ändern der Anzeigeeinstellungen

---

### Manuelles Anpassen der Displayhelligkeit

1. Drücken Sie auf **STARTSEITE > MENÜ** und tippen Sie anschließend auf **Einstellungen > Töne und Display**.
2. Rollen Sie im Fenster nach unten und tippen Sie anschließend auf **Helligkeit**.
3. Deaktivieren Sie die Option **Automatische Helligkeit**.
4. Ziehen Sie den Helligkeits-Schieberegler nach links, um die Helligkeit zu verringern oder nach rechts, um sie zu erhöhen. Tippen Sie auf **OK**.

### Einstellen der Leerlaufzeit, nach der das Display deaktiviert wird

Nach einer bestimmten Dauer an Inaktivität, wird das Telefondisplay automatisch ausgeschaltet, um Akkustrom zu sparen. Sie können diese Leerlaufzeit vor dem Ausschalten des Displays festlegen.

1. Drücken Sie auf **STARTSEITE > MENÜ** und tippen Sie anschließend auf **Einstellungen > Töne und Display**.
2. Rollen Sie im Fenster nach unten und tippen Sie anschließend **Display-Timeout**.
3. Tippen Sie auf die Zeit, nach der das Display deaktiviert wird.



Drücken Sie die EIN/AUS-Taste, um das Display schnell auszuschalten.

### Verhindern der automatischen Displaydrehung

Standardmäßig wird die Ausrichtung des Displays automatisch angepasst, wenn Sie das Telefon drehen.



Das automatische Drehen wird nicht von allen Anwendungen unterstützt.

1. Drücken Sie auf **STARTSEITE > MENÜ** und tippen Sie anschließend auf **Einstellungen > Töne und Display**.
2. Rollen Sie im Fenster nach unten und deaktivieren Sie anschließend die Option **Ausrichtung**.

### Neukalibrierung des G-Sensors

Kalibrieren Sie den G-Sensor neu, wenn Sie feststellen, dass er nicht genau auf die Art und Weise reagiert, wie Sie das Telefon halten.

1. Drücken Sie auf **STARTSEITE > MENÜ** und tippen Sie anschließend auf **Einstellungen > Töne und Display**.
2. Rollen Sie im Fenster nach unten und tippen Sie anschließend auf **G-Sensor-Kalibrierung**.
3. Legen Sie das Telefon auf eine flache und ebene Oberfläche und tippen Sie anschließend auf **Kalibrieren**.
4. Tippen Sie nach der Neukalibrierung auf **OK**.



## Display aktiviert lassen, während Telefon geladen wird

Sie können das Telefondisplay eingeschaltet lassen, während das Telefon geladen wird.

1. Drücken Sie auf **STARTSEITE > MENÜ** und tippen Sie anschließend auf **Einstellungen**.
2. Rollen Sie im Fenster nach unten und tippen Sie auf **Anwendungen > Entwicklung**.
3. Aktivieren Sie die Option **Aktiv bleiben**.

## Aktivierung und Deaktivierung von Animationseffekten

Sie können die Animation deaktivieren oder nur ein paar Animationen aktivieren, wenn Sie zwischen Fenstern wechseln.

1. Drücken Sie auf **STARTSEITE > MENÜ** und tippen Sie anschließend auf **Einstellungen > Töne und Display**.
2. Rollen Sie im Fenster nach unten und tippen Sie anschließend auf **Animation**.
3. Wählen Sie im Optionenmenü die gewünschte Animationseinstellung aus.

# Änderung der Soundeinstellungen

---

## Einstellung eines Soundprofils

Wechseln Sie zum Vibrations- oder Lautlosmodus oder verwenden Sie die normalen Soundeinstellungen des Telefons.

1. Drücken Sie auf **STARTSEITE > MENÜ** und tippen Sie anschließend auf **Einstellungen > Töne und Display > Soundprofil**.
2. Tippen Sie im Optionenmenü **Profil auswählen** auf das Soundprofil, das Sie verwenden möchten.

## Aktivierung oder Deaktivierung von Fingereingabetönen

Sie können die Ausgabe von Tönen bei Eingaben über das Display aktivieren oder deaktivieren.

1. Drücken Sie auf **STARTSEITE > MENÜ** und tippen Sie anschließend auf **Einstellungen > Töne und Display**.
2. Rollen Sie im Fenster nach unten und aktivieren oder deaktivieren Sie die Option **Hörbare Auswahl**.

## Auswahl des Benachrichtigungstons

Sie können den Ton auswählen, der ausgelöst wird, wenn auf dem Telefon neue Benachrichtigungen eingingen.

1. Drücken Sie auf **STARTSEITE > MENÜ** und tippen Sie anschließend auf **Einstellungen > Töne und Display > Benachrichtigungston**.
2. Wählen Sie den gewünschten Benachrichtigungston in der Liste aus und tippen Sie anschließend auf **OK**.

## Ändern der Telefonsprache

---

Wenn Sie das Telefon zum ersten Mal einschalten, haben Sie die Möglichkeit, die Sprache auszuwählen, die Sie verwenden möchten. Sie können die ausgewählte Sprache zu einem späteren Zeitpunkt wieder ändern. Das Tastaturlayout, das Datums- und Uhrzeitformat usw. richten sich nach der ausgewählten Sprache.

Die zur Verfügung stehenden Sprachen hängen von der Version des Telefons ab.

1. Drücken Sie auf STARTSEITE > MENÜ und tippen Sie anschließend auf **Einstellungen > Sprache & Tastatur > Sprache wählen**.
2. Tippen Sie auf die gewünschte Sprache und das entsprechende Land bzw. die Region.
3. Drücken Sie auf STARTSEITE, um zur Startseite zurückkehren. Es kann eine kurze Weile dauern, bis die neue Sprache vom Telefon übernommen wurde.

## Optimierung der Akkunutzungsdauer

---

Wenn Sie unterwegs sind, kann es mitunter nicht möglich sein, den Akku des Telefons beliebig oft zu laden. Mit den folgenden Tipps können Sie die Nutzungsdauer bis zum nächsten Ladevorgang verlängern:

- Deaktivieren Sie Drahtlos-Funktionen, wie z. B. Bluetooth, WLAN und die Datenverbindung, wenn Sie diese nicht benötigen. In den Kapiteln Internet und Bluetooth finden Sie weitere Einzelheiten.
- Verwenden Sie nur GSM-Netze. Unter "Verwendung des GSM-Netzes des Netzbetreibers" in diesem Kapitel finden Sie weitere Einzelheiten.
- Nutzen Sie kein GPS-Satelliten zur Ermittlung Ihres Standortes. Im Kapitel Maps und Standort finden Sie weitere Einzelheiten.
- Stellen Sie eine niedrigere Displayhelligkeit ein. Unter "Manuelles Anpassen der Displayhelligkeit" in diesem Kapitel finden Sie weitere Einzelheiten.
- Deaktivieren Sie Displayanimationen. Unter "Aktivierung und Deaktivierung von Animationseffekten" in diesem Kapitel finden Sie weitere Einzelheiten.
- Verbringen Sie weniger Zeit mit Aktivitäten wie dem Browsen im Internet. Für die drahtlose Datenübertragung wird eine Menge an Strom verbraucht.
- Führen Sie keine langen Telefongespräche und benutzen Sie die Kamera nicht über einen längeren Zeitraum.
- Überlegen Sie sich, einen Ersatzakku für den Fall mitzunehmen, dass eine Ladung des Akkus über einen langen Zeitraum hinweg nicht möglich ist.
- Die Fähigkeit, Strom zu speichern, nimmt bei Akkus mit der Dauer ab. Überlegen Sie sich, den Akku nach acht Monaten bis einem Jahr auszutauschen. Ansonsten werden Sie eine allmähliche Abnahme der Akkuspeicherleistung feststellen.

### Verwendung des GSM-Netzes des Netzbetreibers

Wechseln Sie zum GSM-Netz des Netzbetreibers, wenn Sie keine Datenverbindung für das Internet benötigen. Bei der Verwendung des GSM-Netzes wird weniger Strom verbraucht.

1. Drücken Sie auf STARTSEITE > MENÜ und tippen Sie anschließend auf **Einstellungen** > **Drahtlos & Netzwerke**.
2. Rollen Sie im Fenster nach unten und tippen Sie anschließend auf **Mobile Netzwerke** > **Netzwerkmodus**.
3. Tippen Sie auf **Nur GSM**.

### Prüfen des Stromverbrauches von Anwendungen

1. Drücken Sie auf STARTSEITE > MENÜ und tippen Sie anschließend auf **Einstellungen**.
2. Rollen Sie im Fenster nach unten und tippen Sie anschließend auf **Telefon Info** > **Akku** > **Akkuverbrauch**.

## Verwaltung von Speicher

---

### Prüfen, wie viel Telefonspeicher zur Verfügung steht

1. Drücken Sie auf **STARTSEITE > MENÜ** und tippen Sie anschließend auf **Einstellungen**.
2. Rollen Sie im Fenster nach unten und tippen Sie anschließend auf **SD-Karte und Telefonspeicher**. Der verfügbare Telefonspeicher wird im Abschnitt **Interner Telefonspeicher** angezeigt.

### Prüfen des verfügbaren Platzes auf der Speicherkarte

1. Drücken Sie auf **STARTSEITE > MENÜ** und tippen Sie anschließend auf **Einstellungen**.
2. Rollen Sie im Fenster nach unten und tippen Sie anschließend auf **SD-Karte und Telefonspeicher**. Der gesamte und der verfügbare Platz auf der Speicherkarte wird im Abschnitt **SD-Karte** angezeigt.

### Löschen von Anwendungs-Cache und Daten

1. Drücken Sie auf **STARTSEITE > MENÜ** und tippen Sie anschließend auf **Einstellungen**.
2. Rollen Sie im Fenster nach unten und tippen Sie auf **Anwendungen > Anwendungen verwalten**.
3. Tippen Sie im Fenster **Anwendungen verwalten** auf die Anwendung, deren Cache und/oder Daten Sie löschen möchten.



Drücken Sie auf **MENÜ**, um Sortierungs- und Filteroptionen aufzurufen.

4. Tippen Sie im Fenster **Anwendungsinformationen** auf **Daten löschen** und/oder **Cache löschen**.

### Deinstallieren der Anwendungen von Drittanbietern

Anwendungen, die bereits im voraus auf dem Telefon installiert wurden, können nicht deinstalliert werden.

1. Drücken Sie auf **STARTSEITE > MENÜ** und tippen Sie anschließend auf **Einstellungen**.
2. Rollen Sie im Fenster nach unten und tippen Sie auf **Anwendungen > Anwendungen verwalten**.
3. Drücken Sie auf **MENÜ** und tippen Sie anschließend auf **Filter > Heruntergeladen**.
4. Tippen Sie im Fenster **Anwendungen verwalten** auf die Anwendung, welche Sie deinstallieren möchten.
5. Tippen Sie im Fenster **Anwendungsinformationen** auf **Deinstallieren**.

### Bereitstellen von zusätzlichem Speicherplatz im Telefonspeicher oder auf der Speicherkarte

Wenn der verfügbare Speicher des Telefons zu gering ist, versuchen Sie Folgendes:

- Löschen Sie im Webbrowser alle temporären Internetdateien und Verlaufsinformationen. Im Kapitel **Internet** finden Sie weitere Informationen.
- Deinstallieren Sie Programme, welche Sie vom **Android Market** heruntergeladen haben und nicht länger benötigen. Unter **„Suchen und Installieren von Apps aus dem Android Market“** im Kapitel **Weitere Apps** finden Sie weitere Einzelheiten.

## Prüfen von Informationen über das Telefon

---

1. Drücken Sie auf **STARTSEITE > MENÜ** und tippen Sie anschließend auf **Einstellungen**.
2. Rollen Sie im Fenster nach unten und tippen Sie anschließend auf **Telefoninfo**.
3. Wählen Sie eine der folgenden Optionen:

### **Systemsoftware-Updates**

Aktivieren oder deaktivieren Sie die Funktion zum automatischen Abrufen von Software-Updates für das Telefon. Sie können auch auf **Jetzt prüfen** tippen, um manuell nach Software-Updates zu suchen.

### **Netz**

Zeigt Informationen über den Netzbetreiber und den Dienststatus an.

### **Telefon-Identität**

Zeigt Informationen über das Telefon und die benutzte SIM-Karte an.

### **Akku**

Zeigt Informationen über den Akku wie z. B. die Akkuladung, Status und die Programme, die Akkustrom nutzen an.

### **Hardware-Informationen**

Zeigt die WLAN MAC- und Bluetooth-Adressen an.

### **Software-Informationen**

Zeigt die Version und andere Informationen über die Android-Plattform an, die auf dem Telefon benutzt wird, an. Zeigt auch die Version des Webbrowsers an.

### **Rechtliche Hinweise**

Zeigt rechtliche Hinweise von HTC und Google und vom Telefon benutzte Lizenzen an.

### **Mehr erfahren**

Zeigt einen Link zur HTC-Website an, auf der Sie mehr über das Telefon erfahren können.

# Sichern, Aktualisieren und Zurücksetzen

## Sichern von Telefondaten

---

Das Telefon besitzt ein automatisches Sicherungssystem, mit dem die Lesezeichen des Browsers, Nachrichten, das Wörterbuch und Einstellungen auf der microSD-Karte gesichert werden. Das Telefon sichert die Daten automatisch dann, wenn Änderungen vorgenommen werden.

Das Telefon sichert die folgenden Daten:

- SMS und MMS
- Einstellungen der Nachrichten-Anwendung
- Lesezeichen des Webbrowsers (der Internet-Anwendung)
- Tastaturwörterbuch
- Einstellungen
  - Drahtlos- und Netzeinstellungen
  - Töne und Display
  - Ort
  - Anwendungen
  - Datum und Uhrzeit
  - Sprache & Tastatur - Nur Gebietsschema-Einstellung



Im Telefon muss eine microSD-Karte eingesetzt sein, damit Sie die Telefondaten sichern können. Unter "Einsetzen der Speicherkarte" im Kapitel Grundlagen erfahren Sie, wie Sie eine microSD-Karte in das Telefon einsetzen können.

### Prüfen, ob die automatische Sicherung aktiviert ist

1. Drücken Sie auf **STARTSEITE > MENÜ** und tippen Sie anschließend auf **Einstellungen**.
2. Rollen Sie im Fenster nach unten und tippen Sie auf **Datenschutz > Eigene Daten sichern**.
3. Stellen Sie sicher, dass die Option **Eigene Daten sichern** aktiviert ist.

### Wiederherstellung gesicherter Daten auf dem Telefon

Nachdem Sie das Telefon auf die Standardeinstellungen zurückgesetzt oder aktualisiert haben, werden Sie gefragt, ob Sie die gesicherten Daten wiederherstellen möchten, wenn Sie das Telefon einschalten.



Stellen Sie sicher, dass die microSD-Karte auf der Sie die Daten gesichert haben, in das Telefon eingesetzt ist.

1. Warten Sie nach der Wiederherstellung der Standardeinstellungen oder der Aktualisierung der Systemsoftware, bis das Telefon wieder neu gestartet wird.
2. Wenn es auf der microSD-Karte eine gültige Sicherungsdatei gibt, wird das Dialogfeld **Eigene Daten und Einstellungen wiederherstellen** angezeigt. Tippen Sie in diesem Dialogfeld auf **OK**.

## Aktualisierung der Systemsoftware des Telefons

---

Von Zeit zu Zeit werden Aktualisierungen der Systemsoftware verfügbar gemacht. Das Telefon kann nach diesen Aktualisierungen suchen und Sie bei Bedarf auf deren Verfügbarkeit hinweisen. Sie können die Aktualisierungen dann herunterladen und auf dem Telefon installieren.

Je nach Art der Aktualisierung können dabei möglicherweise alle persönlichen Daten und benutzerdefinierten Einstellungen gelöscht und alle selbst installierten Programme entfernt werden. Sichern Sie daher erst alle Daten und Dateien, die Sie beibehalten möchten. Unter "Sichern von Telefondaten" in diesem Kapitel finden Sie weitere Einzelheiten.



Beim Suchen und Herunterladen von Aktualisierungen für die Systemsoftware können vom Netzbetreiber zusätzliche Gebühren für die Datenübertragung erhoben werden.

1. Wenn eine Aktualisierung zur Verfügung steht, wird das Dialogfeld Systemsoftware-Update installieren angezeigt.
2. Wählen Sie in diesem Dialogfeld **Jetzt installieren** und tippen Sie anschließend auf **OK**.



Wählen Sie **Später installieren**, wenn Sie die Systemaktualisierung zu einem späteren Zeitpunkt installieren möchten. Wenn Sie zur Installation bereit sind, öffnen Sie das Benachrichtigungsfeld und tippen Sie anschließend auf **System-Update ist bereit**.

3. Warten Sie, bis der Aktualisierungsvorgang abgeschlossen wurde. Das Telefon wird danach automatisch zurückgesetzt.

### Manuelles Suchen nach Aktualisierungen für die Systemsoftware des Telefons

1. Drücken Sie auf **STARTSEITE > MENÜ** und tippen Sie anschließend auf **Einstellungen**.
2. Rollen Sie im Fenster nach unten und tippen Sie anschließend auf **Telefoninfo > Systemsoftware-Updates**.
3. Tippen Sie im Fenster Systemsoftware-Updates auf **Jetzt prüfen**.



## Wiederherstellen der Standardwerte

---

Sie können das Telefon in den Zustand zurückversetzen, in dem es sich beim Kauf befand. Dies wird auch als Hardwarezurücksetzung bezeichnet. Dies kann zum Beispiel dann sinnvoll sein, wenn Sie das Telefon einem Freund oder Verwandten überlassen und erst alle Daten darauf entfernen möchten, oder wenn es auf dem Telefon ein beständiges Problem gibt, welches nicht durch Ein- und Ausschalten gelöst werden kann.

Die Wiederherstellung der Standardeinstellungen ist eine drastische Maßnahme. Dabei werden alle persönlichen Daten und selbst vorgenommenen Einstellungen unwiderruflich gelöscht. Es werden auch alle von Ihnen installierten Programme entfernt. Sichern Sie daher erst alle Daten und Dateien, die Sie beibehalten möchten.



Sollte das Telefon nicht mehr auf Eingaben reagieren, können Sie statt einer Hardware-Zurücksetzung erst eine Software-Zurücksetzung versuchen. Nehmen Sie hierfür den Akku für ein paar Sekunden aus dem Telefon heraus und setzen Sie ihn anschließend wieder ein. Schalten Sie das Telefon wieder ein, nachdem Sie den Akku eingesetzt haben.

### Wiederherstellen der Standardwerte über Einstellungen

Das Wiederherstellen der Standardwerte lässt sich am einfachsten über die Telefoneinstellungen durchführen.

1. Drücken Sie auf **STARTSEITE > MENÜ** und tippen Sie anschließend auf **Einstellungen**.
2. Rollen Sie im Fenster nach unten und tippen Sie anschließend auf **Datenschutz > Auf Werkseinstellung zurücksetzen**.
3. Tippen Sie im Fenster **Auf Werkseinstellung zurücksetzen** die Option **Telefon zurücksetzen** und anschließend **Alles löschen**.

### Wiederherstellen der Standardwerte mit den Telefontasten

Wenn Sie das Telefon nicht einschalten und nicht auf die Telefoneinstellungen zugreifen können, können Sie die Standardwerte durch Drücken der Telefontasten wiederherstellen.

1. Schalten Sie das Telefon aus. Drücken Sie die **LEISER**-Taste herunter und drücken Sie gleichzeitig kurz auf die **EIN/AUS**-Taste.
2. Warten Sie, bis das Fenster mit den drei Android-Bildern angezeigt wird. Lassen Sie erst dann die **LEISER**-Taste wieder los.
3. Drücken Sie auf **LEISER**, um **SPEICHER LÖSCHEN** auszuwählen. Drücken Sie anschließend auf **EIN/AUS**.
4. Wenn eine Bestätigungsaufforderung erscheint, drücken Sie auf **LAUTER**.

# Technische Daten

CPU Geschwindigkeit	1 GHz
Plattform	Android™ mit HTC Sense™
Speicher	ROM: 512 MB RAM: 576 MB
Abmessungen (LxBxT)	119 x 60 x 11,9 mm
Gewicht	135 Gramm (4,76 ounces) mit Akku
Anzeige	Berührungssensibler 9,4 cm Touchscreen mit einer WVGA-Auflösung von 480 x 800
Netz	HSPA/WCDMA: <ul style="list-style-type: none"><li>▪ Europa/Asien: 900/2100 MHz</li><li>▪ Bis zu 2 Mbps Up-Link- und 7,2 Mbps Down-Link-Geschwindigkeit</li></ul> Quad-Band GSM/GPRS/EDGE: <ul style="list-style-type: none"><li>▪ 850/900/1800/1900 MHz</li></ul> (Bandfrequenz, HSPA Verfügbarkeit und Datengeschwindigkeit hängen vom Netzbetreiber ab.)
Bildschirmsteuerung	Optischer Trackball
GPS	Interne GPS-Antenne
Sensoren	G-Sensor Digitaler Kompass Annäherungssensor Umgebungslichtsensor
Konnektivität	<ul style="list-style-type: none"><li>▪ Bluetooth® 2,1 mit FTP/OPP für Datenübertragung, A2DP für drahtlose Stereo-Headsets und PBAP Telefonzugriff vom CarKit</li><li>▪ Wi-Fi®: IEEE 802.11 b/g</li><li>▪ 3,5 mm Stereo-Audiobuchse</li><li>▪ Standard mikro-USB (5-pin Mikro-USB 2.0)</li></ul>
Kamera	5 Megapixel Farbkamera mit Autofokus und Blitz
Unterstützte Audioformate	<ul style="list-style-type: none"><li>▪ Wiedergabe: .aac, .amr, .ogg, .m4a, .mid, .mp3, .wav, .wma</li><li>▪ Aufnahme: .amr</li></ul>
Unterstützte Videoformate	<ul style="list-style-type: none"><li>▪ Wiedergabe: .3gp, .3g2, .mp4, .wmv</li><li>▪ Aufnahme: .3gp</li></ul>
Akku	<ul style="list-style-type: none"><li>▪ Lithium-Ionen Akku</li><li>▪ Kapazität: 1400 mAh</li><li>▪ Sprechzeit: Bis zu 390 Minuten für WCDMA Bis zu 400 Minuten für GSM</li><li>▪ Standbyzeit: Bis zu 360 Stunden für WCDMA Bis zu 340 Stunden für GSM</li></ul> (Obige Werte hängen vom Netz und der Telefonverwendung ab.)
Erweiterungseinschub	microSD™-Speicherkarte (kompatibel mit SD 2.0)
Netzteil	Spannungsbereich/Frequenz: 100 - 240V AC, 50/60 Hz DC-Ausgang: 5V und 1A
Besondere Features	Friend Stream



Technische Daten können ohne vorherige Bekanntmachung geändert werden.

# Index

## Symbole

3G 129

## A

Absetzen eines Notrufs 45  
Abweisen eines Anrufes und Senden einer Textnachricht 47  
Abweisen eines eingehenden Anrufes 47  
Akkulaufzeiten 210  
Aktien 185  
Aktualisierung der Systemsoftware des Telefons 208  
Album (Fotoanwendung) 157  
Anbindung 142  
Ändern Ihres Hintergrundbildes 38  
Android Market 190  
Annehmen eines eingehenden Anrufes 46  
Anrufliste 50  
Anschauen einer PDF-Datei 183  
Anschluss des Telefons an einen Computer 32  
Ansehen von Fotos in Facebook 160  
Ansehen von Fotos in Flickr 160  
Anzeige von Fotos und Videos 158  
Aufnahme einer Sprachnotiz 189  
Aufnahme eines Fotos 152  
Ausschalten des Telefons 21

## B

Bearbeitung von Kontaktinformationen 58  
Beenden eines Anrufes 49  
Benachrichtigungsfeld 28  
Benachrichtigungsklingelton 202  
Benachrichtigungssymbole 26  
Besprechungsanfrage 108  
Bibliothek (Musik) 166  
Blitz (Kamera) 152  
Bluetooth 143

- Anschließen eines Headsets oder einer Freisprechanlage 144
- Fotos oder Videos senden 163
- Senden und Empfangen von Daten 146

Browser 135

## D

Das Telefon 12

- Aufladung des Akkus 19

- Einsetzen der SIM-Karte 17
- Einsetzen der Speicherkarte 17
- Einsetzen des Akkus 18
- Entfernen der Abdeckung unten am Telefon 16
- Entfernen der SIM-Karte 17
- Entfernen der Speicherkarte 18
- Entfernen des Akkus 19
- Wiederaufsetzen der Abdeckung unten am Telefon 16

Datenverbindung 129  
Datum und Uhrzeit 123  
Deinstallieren der Anwendungen von Drittanbietern 205  
Display-Tastatur 64  
Drehen und Speichern eines Fotos 161  
Durchsuchen des Telefons und des Webs 33

## E

E-Mail 99

- Einstellungen 105, 110
- Fotos oder Videos senden 162
- Hinzufügen eines POP3/IMAP-Kontos 105
- Löschen 101, 107
- Senden 102, 109

Eine Szene anpassen und speichern 36  
Eine Szene löschen 37  
Eine Szene umbenennen 37  
Ein Foto oder Video per MMS versenden 162  
Einrichten eines Musiktitels als Klingelton 169  
Einrichtung von Eigene Kontaktkarte 55  
Einschalten Ihres Telefons 21  
Einstellen der Lautstärke 31  
Einstellen Ihres Heimatortes 123  
Einstellen von Zeitzone, Datum und Uhrzeit 123  
Einstellungen 198

- Anzeigeeinstellungen 200
- Kalender 118
- Kamera 154
- Telefonsprache 203
- Toneinstellungen 202
- Wetter 128

Ein Widget zu Ihrer Startseite hinzufügen 39  
Entgangener Anruf 51  
Erstellen einer Wiedergabeliste 167  
Erstellen von Terminen 111

Erstmalige Einrichtung des Telefons 21  
 Erweiterte Startseite 24  
 Exchange ActiveSync 80

## F

Facebook 87  
 - Facebook-Widget 88  
 - Fotos hochladen 163  
 Facebook für Android 87  
 Facebook für HTC Sense 87  
 Fingerbewegungen 20  
 Flickr 163  
 Flugmodus 53  
 FM Radio 187  
 Footprints 178  
 Fotoanwendung 157  
 Fotoaufzeichnung 152  
 Fotos auf Facebook freigeben 163  
 Fotos auf Flickr freigeben 163  
 Fotos auf Picasa freigeben 163  
 Fotos oder Videos mit Bluetooth senden 163  
 Fotos oder Videos per E-Mail versenden 162  
 Freisprechen 49  
 Friend Stream 92  
 - Friend Stream-Widgets 93  
 Funknetzverbindung 129

## G

Gesichtserkennung 153, 156  
 Google-Konten 79  
 Google-Nachrichten 193  
 Google Mail 99  
 Google Maps 170  
 GPS-Satelliten 170

## H

Hardware-Zurücksetzung 209  
 Heimatort 123  
 Hintergrund 38  
 Hinzufügen eines neuen Kontaktes 56  
 Hinzufügen eines Ortes zum Weltuhr-Fenster 124  
 Hinzufügen eines Ortes zum Wetter-Fenster 127  
 Hinzufügen von Anwendungssymbolen und  
 Verknüpfungen zu Ihrer Startseite 40  
 Hören von Radio 187  
 HTC-Uhr-Widget 120  
 HTC-Widgets herunterladen 39  
 HTC Sync 82

## I

Importieren der Kontakte auf einer SIM-Karte 57  
 Importieren von Kontakten auf der Speicherkarte  
 59  
 Importieren von Kontakten aus einem Exchange  
 ActiveSync-Konto 57  
 In ein Bild hinein- und aus ihm herauszoomen  
 159  
 Internet 129

## K

Kalender-Widget 119  
 Kalenderanwendung 111  
 Kamera 149  
 Karten 170  
 Klingelton 169  
 Konferenzschaltung 48  
 Kontakte 54  
 - Kontakte-Fenster 55  
 - Kontaktgruppen 60  
 - Kontaktinformationen und Konversationen 62  
 Kopieren von Dateien zur und von der  
 Speicherkarte 33  
 Kurzwahl 44

## L

Legen eines Gespräches in die Warteschleife 49  
 Lesen von Nachrichten-Feeds 193  
 Lesezeichen 141  
 Löschen von Kontakten 59

## M

Mail 105  
 Microsoft Exchange ActiveSync 80  
 Mikrofon ausschalten 49  
 Mit Computer synchronisieren 82  
 Mit Online-Konten synchronisieren 79  
 MMS 69  
 Musik-Widget 169  
 Musikanwendung 165  
 Musik mit Bluetooth senden 169

## N

Nachrichten 69, 193  
 Nachrichten-Feeds 193  
 Neukalibrierung des G-Sensors 200

**O**

Optimierung der Akkunutzungsdauer 204  
 Optischer Trackball 29  
 Ordner 41  
 Ordner Ihrer Startseite hinzufügen 41  
 Ortsquelle 170

**P**

PDF-Viewer 183  
 Peep 89  
 - Widget 91  
 Persönliche Einrichtung 35  
 Picasa 163  
 Playlist 167  
 Prüfen von Informationen über das Telefon 206  
 PUK 196

**Q**

Quickoffice 184

**S**

Schnellsuche 33  
 Schreibtischuhr 122  
 Schutz der SIM-Karte mit einer PIN 196  
 Schutz des Telefons mit einer Displaysperre 197  
 Senden von Kontaktinformationen 59  
 Sichern von Kontakten auf der Speicherkarte 58  
 Sichern von Telefondaten 207  
 - Automatische Sicherung 207  
 SMS 69  
 Sozialnetzwerk-Konten 79  
 Speicher 210  
 Sprachrekorder 189  
 Standardwerte wiederherstellen 209  
 Standbymodus 23  
 Startseite 24, 135  
 Startseitenhintergrundbild 38  
 Stoppuhr 121  
 Suche 33  
 Suche nach einem Kontakt 58  
 Suchfenster (Kamera) 149  
 Szenen 36

**T**

Tastatur 64  
 Technische Daten 210  
 Telefondienste 52  
 Telefonieren 43  
 Telefonstatus-Symbole 25

Terminereinnerungen 116  
 Twitter 89  
 Twittern auf dem Telefon 89

**U**

Uhr 120, 128  
 Unterstützte Audioformate 210  
 Unterstützte Videoformate 210

**V**

vCalendar 119  
 vCalendar senden 119  
 Verknüpfungen 40  
 Verwaltung von Speicher 205  
 Verwendung des Telefons als Modem 142  
 Video ansehen (Fotoanwendung) 159  
 Videoaufnahme 153, 156  
 Videoaufzeichnung 153  
 Videos 181  
 Videos auf YouTube freigeben 164  
 Vorschaufenster (Kamera) 150  
 VPN 133

**W**

WAP-Push-Nachrichten 73  
 Webbrowser 135  
 Wecker 125  
 Weltuhr 123  
 Wetter 127  
 Wetter-Widget 128  
 Wetteranzeige 127  
 Widgets 39, 42  
 Widgets und Symbole auf Ihrer Startseite  
 umstellen oder entfernen 42  
 Wiedergabe von Musik 165  
 WLAN 130

**Y**

YouTube 164, 181

**Z**

Zeitnehmer 121  
 Zeitzone 123  
 Zoomen (Kamera) 151  
 Zugriffspunkt 129  
 Zusammenfassen von Kontaktinformationen 57  
 Zuschneiden eines Fotos 161