

DVD Home Theatre System

Mode d'emploi

HDMI™
HIGH-DEFINITION MULTIMEDIA INTERFACE

DVD
VIDEO™

COMPACT
disc
DIGITAL VIDEO

COMPACT
disc
DIGITAL AUDIO
TEXT

MP3

DAV-DZ530/DZ630

AVERTISSEMENT

Pour réduire les risques d'incendie ou d'électrocution, gardez cet appareil à l'abri de la pluie et de l'humidité.

Attention – L'utilisation d'instruments optiques avec ce produit augmente les risques pour les yeux.

N'installez pas l'appareil dans un espace confiné comme dans une bibliothèque ou un meuble encastré.

Pour prévenir tout risque d'incendie, ne recouvrez pas les orifices de ventilation de l'appareil avec des journaux, des nappes, des rideaux, etc. Ne placez pas non plus de bougies allumées sur l'appareil.

Pour prévenir tout risque d'incendie ou d'électrocution, ne placez pas d'objets remplis de liquides, comme des vases, sur l'appareil.

N'exposez pas la batterie à une chaleur excessive, notamment aux rayons directs du soleil à un appareil de chauffage, par exemple.



Ne jetez pas la batterie avec les déchets ménagers, éliminez-la correctement comme un déchet chimique.

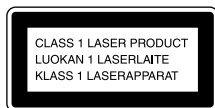

Cet appareil fait partie des produits CLASS 1 LASER. Cette indication figure sur à l'extérieur, au dos de l'appareil.



Traitement des appareils électriques et électroniques en fin de vie (Applicable dans les pays de l'Union Européenne et aux autres pays européens disposant de systèmes de collecte sélective)

Ce symbole, apposé sur le produit ou sur son emballage, indique que ce produit ne doit pas être traité avec les déchets ménagers. Il doit être remis à un point de collecte approprié pour le recyclage des équipements électriques et électroniques. En s'assurant que ce produit est bien mis au rebut de manière appropriée, vous aiderez à prévenir les conséquences négatives potentielles pour l'environnement et la santé humaine. Le recyclage des matériaux aidera à préserver les ressources naturelles. Pour toute information supplémentaire au sujet du recyclage de ce produit, vous pouvez contacter votre municipalité, votre déchetterie ou le magasin où vous avez acheté le produit.

Précautions

Alimentation

- Le cordon d'alimentation doit être remplacé uniquement dans un centre de service après-vente qualifié.
- L'appareil n'est pas déconnecté du secteur tant qu'il reste branché sur la prise secteur, même si l'appareil proprement dit a été mis hors tension.
- Installez le système de façon à pouvoir débrancher immédiatement le cordon d'alimentation (cordon secteur) de la prise murale en cas de problème.

Félicitations !

Vous venez de faire l'acquisition d'un système DVD Home Theatre Sony. Avant de l'utiliser, lisez attentivement ce mode d'emploi et conservez-le pour toute référence ultérieure.

Table des matières

Félicitations !	2	Recherche par scène	42
A propos de ce mode d'emploi	5	(Navigation par images)	
Disques reconnus par ce système.....	6	Reprise de la lecture à l'endroit où vous avez arrêté le disque	43
Préparation		(Reprise de la lecture)	
- NOTIONS DE BASE -		Création de votre propre programme....	44
Etape 1 : Assemblage des		(Lecture programmée)	
enceintes	10	Lecture dans un ordre aléatoire	46
Etape 2 : Raccordement du		(Lecture aléatoire)	
système et du téléviseur	15	Lecture répétée	47
Etape 3 : Positionnement du		(Lecture répétée)	
système	20	Utilisation du menu d'un DVD	48
Etape 4 : Exécution de l'Installation		Commutation du son.....	48
rapide	21	Sélection du paramètre [ORIGINAL] ou [PLAY LIST] sur un DVD-R/DVD- RW	50
Préparation		Affichage d'informations relatives au disque	51
- NOTIONS AVANCEES -		Commutation des angles.....	53
Arrêt de la démonstration.....	24	Affichage des sous-titres	54
Fixation des enceintes au mur.....	25	Réglage du décalage entre l'image et le son	54
Raccordement du téléviseur (Notions avancées)	27	(Synchronisation AV)	
Raccordement d'autres composants.....	32	A propos des pages audio MP3 et des fichiers image JPEG	55
Utilisation de base		Lecture de DATA CD ou de DATA DVD contenant des pages audio MP3 et des fichiers image JPEG	57
Lecture de disques.....	34	Lecture de pages audio et d'images sous forme de diaporama avec du son....	59
Reproduction du son de la radio ou		Lecture de vidéos DivX®	61
d'autres composants.....	35	Lecture de CD VIDEO dotés de fonctions PBC (Ver.2.0).....	63
Reproduction du son du téléviseur		(Lecture PBC)	
ou du magnétoscope à partir de		Fonctions du tuner	
toutes les enceintes	36	Présélection des stations de radio	64
Sélection du mode film ou		Ecoute de la radio	65
musique	37	Utilisation de la fonction RDS (Radio Data System)	67
Réglages du son			
Reproduction du son surround à l'aide du champ acoustique	38		
Diverses fonctions de lecture			
des disques			
Recherche d'un point spécifique sur le disque.....	40		
(Balayage, Lecture au ralenti, Arrêt sur image)			
Recherche d'un titre/chapitre/plage/scène, etc.....	41		

Fonctions complémentaires

Commande du téléviseur avec la télécommande fournie	68
Utilisation de la fonction THEATRE SYNC.....	68
Utilisation de l'effet sonore	69
Utilisation de la minuterie d'endormissement.....	70
Modification de la luminosité de l'affichage du panneau frontal.....	70
Utilisation de l'adaptateur DIGITAL MEDIA PORT.....	71
Désactivation des touches de l'appareil.....	72
(Verrouillage enfant)	

Sélections et réglages avancés

Verrouillage de disques.....	73
(VERROUILLAGE PARENTAL PERSONNALISE, CONTROLE PARENTAL)	
Obtention d'un son surround optimal dans une pièce	77
(DISPOSITION DES H-P)	
Etalonnage automatique des réglages corrects.....	79
(ETALONNAGE AUTO)	
Utilisation du menu d'installation.....	81
Sélection de la langue des menus et de la plage audio.....	82
[CHOIX DE LA LANGUE]	
Réglages de l'écran	83
[REGLAGE DE L'ECRAN]	
Réglages personnalisés	85
[REGLAGE PERSONNALISE]	
Réglages des enceintes.....	87
[REGLAGE H-P]	
Retour aux réglages par défaut	90

Informations complémentaires

Précautions	91
Remarques sur les disques	92
Dépannage	93
Fonction d'auto-diagnostic	97
(Lorsque des lettres/chiffres apparaissent sur l'affichage)	
Spécifications	98
Glossaire	100
Liste des codes de langue	104
Index des composants et des commandes.....	105
Utilisation de l'écran du menu de commande	108
Liste des paramètres du menu d'installation DVD	111
Liste du menu Système.....	112
Index	113

A propos de ce mode d'emploi

- Les instructions contenues dans le présent mode d'emploi décrivent les commandes de la télécommande. Vous pouvez également utiliser les commandes de l'appareil, si elles portent le même nom ou un nom analogue à celles de la télécommande.
- Les instructions de ce mode d'emploi s'appliquent aux systèmes DAV-DZ530 et DAV-DZ630. Le système DAV-DZ530 apparaît dans les illustrations. Toute différence de fonctionnement est clairement indiquée dans le texte, par exemple « DAV-DZ530 uniquement ».
- Les paramètres du menu de commande peuvent varier suivant la région.
- « DVD » peut être utilisé comme terme générique pour les DVD VIDEO, les DVD+RW/DVD+R, ainsi que les DVD-RW/DVD-R.
- Les mesures sont exprimées en pieds (ft) pour les modèles nord-américains.
- Les symboles suivants sont utilisés dans ce manuel.

Symbole	Signification
	Fonctions disponibles avec les DVD VIDEO, DVD-R/DVD-RW en mode vidéo et les DVD+R/DVD+RW
	Fonctions disponibles avec les DVD-R/DVD-RW en mode VR (enregistrement vidéo)
	Fonctions disponibles avec les CD VIDEO (notamment les Super VCD ou les CD-R/CD-RW au format CD vidéo ou Super VCD)
	Fonctions disponibles avec les CD musicaux ou les CD-R/CD-RW au format de CD musical
	Fonctions disponibles avec les DATA CD (CD-ROM/CD-R/CD-RW) contenant des plages audio MP3 ¹⁾ , des fichiers image JPEG et des fichiers vidéo DivX ²⁾³⁾







Symbole	Signification
	Fonctions disponibles avec les DATA DVD (DVD-ROM/DVD-R/DVD-RW/DVD+R/DVD+RW) contenant des plages audio MP3 ¹⁾ , des fichiers image JPEG et des fichiers vidéo DivX ²⁾³⁾

¹⁾MP3 (MPEG1 Audio Layer 3) est un format standard de compression des données audio défini par ISO/MPEG.

²⁾DivX[®] est une technologie de compression des fichiers vidéo développée par DivX, Inc.

³⁾DivX, DivX Certified et les logos associés sont des marques commerciales de DivX, Inc. et sont utilisés sous licence.

Disques reconnus par ce système

Format des disques	Logo des disques
DVD VIDEO	
DVD-RW/ DVD-R	
DVD+RW/ DVD+R	 
CD VIDEO (Ver. 1.1 et 2.0)/CD audio	
CD-RW/CD-R (données audio) (fichiers MP3) (fichiers JPEG)	 

Les logos « DVD-RW », « DVD+RW », « DVD+R », « DVD VIDEO » et « CD » sont des marques commerciales.

Remarque relative aux CD/DVD

Le système peut lire les CD-ROM/CD-R/CD-RW enregistrés dans les formats suivants :

- format de CD audio
- format CD VIDEO
- plages audio MP3, fichiers image JPEG et fichiers vidéo DivX conformes à la norme ISO 9660 Level 1/Level 2 ou à son format étendu, Joliet

Le système peut lire les DVD-ROM/DVD+RW/DVD-RW/DVD+R/DVD-R enregistrés dans les formats suivants :

- plages audio MP3, fichiers image JPEG et fichiers vidéo DivX conformes à la norme UDF (Universal Disc Format)

Exemples de disques non reconnus par votre système

Le système n'est pas en mesure de lire les disques suivants :

- les CD-ROM/CD-R/CD-RW autres que ceux enregistrés dans les formats répertoriés à la page 6,
- les CD-ROM enregistrés au format PHOTO CD,
- les sections de données des CD-Extra,
- les DVD audio,
- les Super Audio CD,
- les DATA DVD qui ne contiennent pas de plages audio MP3, de fichiers image JPEG ou de fichiers vidéo DivX,
- les DVD-RAM.

En outre, le système n'est pas en mesure de lire les disques suivants :

- les DVD VIDEO ayant un code local différent (pages 7, 100),
- les disques de forme non standard (par exemple, en forme de carte ou de cœur),
- les disques recouverts de papier ou d'autocollants,
- les disques sur lesquels il reste des traces de bande adhésive ou de cellophane.

Remarques sur les CD-R/CD-RW/ DVD-R/DVD-RW/DVD+R/DVD+RW

Dans certains cas, les CD-R/CD-RW/DVD-R/DVD-RW/DVD+R/DVD+RW ne peuvent pas être reproduits sur ce système en raison de la qualité de l'enregistrement, de l'état du disque, ou encore des caractéristiques de l'enregistreur ou du logiciel d'enregistrement.

Le disque ne peut pas être lu s'il n'a pas été correctement finalisé. Pour obtenir davantage d'informations, consultez le mode d'emploi de l'appareil d'enregistrement.

Remarquez que certaines fonctions de lecture risquent de ne pas fonctionner avec certains DVD+RW/DVD+R, même s'ils sont correctement finalisés. Dans ce cas, visionnez le disque en mode de lecture normale. Par ailleurs, il n'est pas possible de lire certains DATA CD/DATA DVD créés au format Packet Write (écriture par paquets).

Disques audio encodés par des technologies de protection des droits d'auteur

Cet appareil est conçu pour la lecture de disques conformes à la norme Compact Disc (CD). Récemment, des disques audio encodés par des technologies de protection des droits d'auteur ont été mis en vente par certaines maisons de disques. Veuillez noter que, parmi ces disques, certains ne sont pas conformes à la norme CD et qu'il est possible qu'ils ne puissent pas être lus sur cet appareil.

Remarque sur les DualDiscs

Un DualDisc est un disque double face qui comporte les données d'un DVD sur une face et des données audio numériques sur l'autre face. La face du contenu audio des DualDiscs n'étant pas conforme à la norme Compact Disc (CD), la lecture de ces disques sur cet appareil n'est pas garantie.

A propos des CD multi-session

- Le système peut lire des CD multi-session lorsqu'une plage audio MP3 est contenue dans la première session. Toutes les plages audio MP3, enregistrées dans les sessions suivantes, peuvent également être lues.
- Le système peut lire des CD multi-session lorsqu'un fichier image JPEG est contenu dans la première session. Tous les fichiers image JPEG, enregistrés dans les sessions suivantes, peuvent également être lus.
- Si des plages audio et des images au format de CD musical ou au format de CD vidéo sont enregistrées dans la première session, seule cette dernière est lue.

Code local

Votre système est identifié par un code local indiqué à l'arrière de l'appareil et il ne peut lire que les DVD identifiés par un code local identique.

Les DVD VIDEO identifiés par  peuvent également être lus sur ce système. Si vous tentez de lire un autre DVD VIDEO, le message [Lecture de ce disque interdite en raison des limites de zone.] apparaît sur l'écran du téléviseur. Suivant les DVD VIDEO, il se peut qu'aucune indication de code local ne soit fournie, même si la lecture des DVD VIDEO est interdite par les limites de zone.

Remarque sur les opérations de lecture des DVD et CD VIDEO

Certaines opérations de lecture de DVD et de CD VIDEO peuvent avoir été intentionnellement définies par les éditeurs de logiciels. Etant donné que ce système lit des DVD et des CD VIDEO conformément au contenu défini par les éditeurs de logiciels, il se peut que certaines fonctions de lecture ne soient pas accessibles. Veuillez à lire les instructions fournies avec les DVD ou les CD VIDEO.

Copyrights

Ce produit intègre une technologie de protection des droits d'auteur couverte par des brevets américains, ainsi que par d'autres droits sur la propriété intellectuelle. L'emploi de cette technologie de protection des droits d'auteur doit faire l'objet d'une autorisation par Macrovision et est exclusivement destiné à une utilisation dans le cercle familial et à d'autres systèmes de visualisation limités, sauf autorisation contraire de Macrovision. Toute étude ingénieriale inverse ou tout désassemblage est interdit.

Cet système dispose du décodeur surround à matrice adaptative Dolby* Digital et Dolby Pro Logic (II) et du DTS** Digital Surround System.

* Fabriqué sous licence de Dolby Laboratories.
Les termes « Dolby » et « Pro Logic », ainsi que le sigle double D sont des marques commerciales de Dolby Laboratories.

** Fabriqué sous licence de DTS, Inc.
« DTS » et « DTS Digital Surround » sont des marques déposées de DTS, Inc.

Voir Déballage dans les Spécifications, page 98.

Insertion des piles dans la télécommande

Vous pouvez commander le système au moyen de la télécommande fournie. Insérez deux piles R6 (AA) en faisant correspondre les pôles ⊕ et ⊖ des piles avec les signes représentés à l'intérieur du compartiment. Pour utiliser la télécommande, dirigez-la vers le capteur de télécommande  de l'appareil.

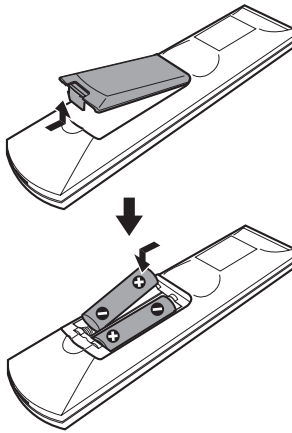

Remarque

- Ne laissez pas la télécommande dans un endroit extrêmement chaud ou humide.
- N'utilisez pas simultanément une pile neuve et une pile usagée.
- Ne laissez rien tomber dans le boîtier de la télécommande, en particulier lorsque vous remplacez les piles.
- N'exposez pas le capteur de télécommande à la lumière directe du soleil ou d'une lampe. Vous risqueriez de l'endommager.
- Si vous ne prévoyez pas d'utiliser la télécommande pendant une période prolongée, retirez les piles pour éviter qu'elles fuient et génèrent de la corrosion, endommageant ainsi la télécommande.

Fixation des tampons au caisson de graves

Fixez les tampons fournis en dessous du caisson de graves pour le stabiliser et l'empêcher de glisser.

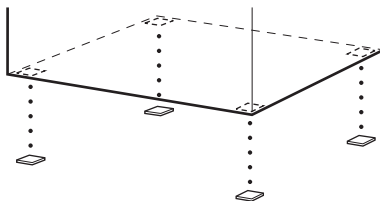

Etape 1 : Assemblage des enceintes

Fixez les supports aux enceintes avant de les raccorder.

(Pour les enceintes avant du DAV-DZ530 et les enceintes avant ainsi que surround du DAV-DZ630.)

A propos du raccordement des cordons des enceintes aux prises SPEAKER, reportez-vous à la page page 17.

Remarque

- Recouvrez le sol d'un linge pour éviter de l'endommager.

Conseil

- Vous pouvez utiliser l'enceinte sans son support en l'accrochant au mur (page 25).

Utilisez les vis illustrées ci-dessous.

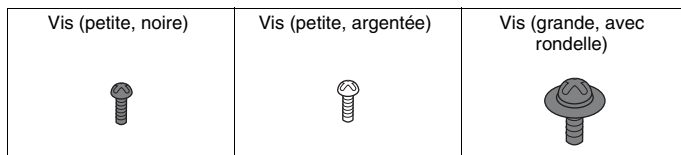

1 Faites passer le cordon d'enceinte à travers l'orifice de la base et du montant.

Soyez attentif à l'orientation du montant. Faites passer le cordon d'enceinte à travers l'orifice de la base et du montant.

A propos du cordon d'enceinte

Le connecteur et le tube coloré des cordons des enceintes sont de la même couleur que l'étiquette des prises à raccorder.

Utilisez les cordons d'enceinte comme suit :

- Enceinte avant (L) : Blanc
- Enceinte avant (R) : Rouge
- Enceinte surround (L) : Bleu
- Enceinte surround (R) : Gris

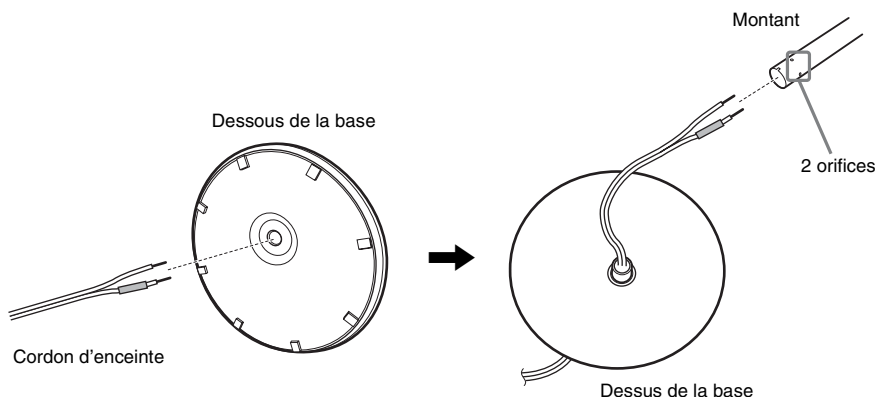

2 Fixez le cache du montant à l'autre extrémité du montant.

Orientez la fente vers vous, fixez le cache du montant afin que l'emplacement du montant corresponde à la languette du cache du montant, puis fixez avec la vis.

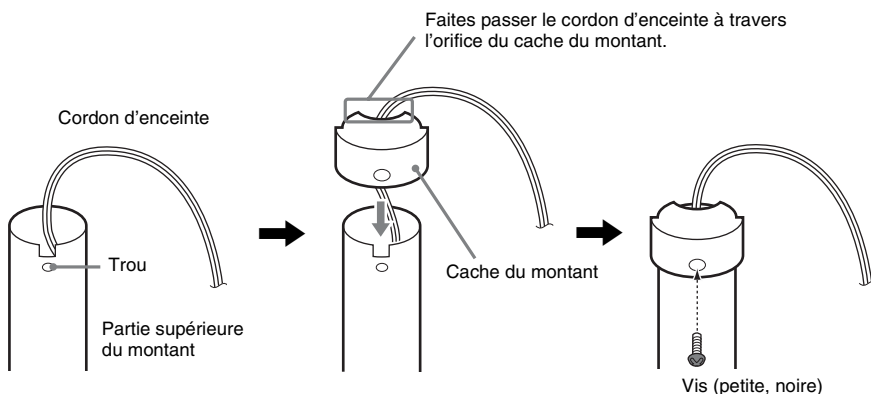

3 Placez le montant dans la fente de l'enceinte, faites glisser le montant jusqu'au bout de la fente, puis fixez le montant à l'aide de la plaque de montage et de la vis.

Sélectionnez l'enceinte dont la couleur de la prise sur le panneau arrière correspond au tube coloré du cordon d'enceinte.

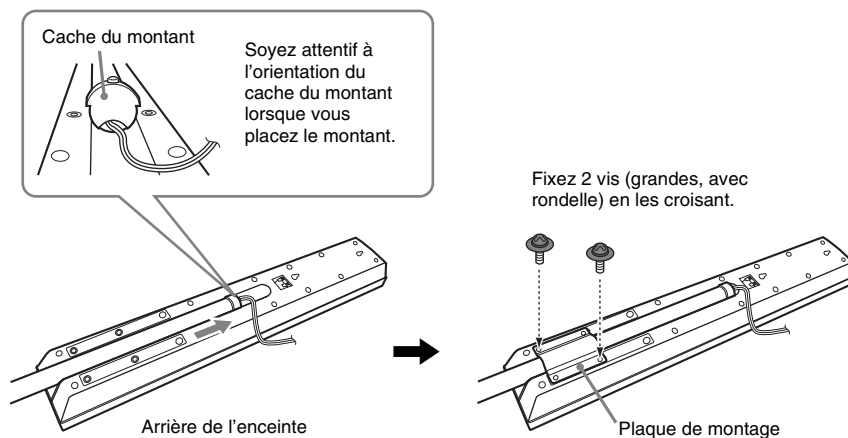

4 Raccordez les cordons des enceintes aux enceintes.

Veillez à faire correspondre les cordons d'enceinte aux bornes appropriées des composants : ⊕ à ⊕ et ⊖ à ⊖.

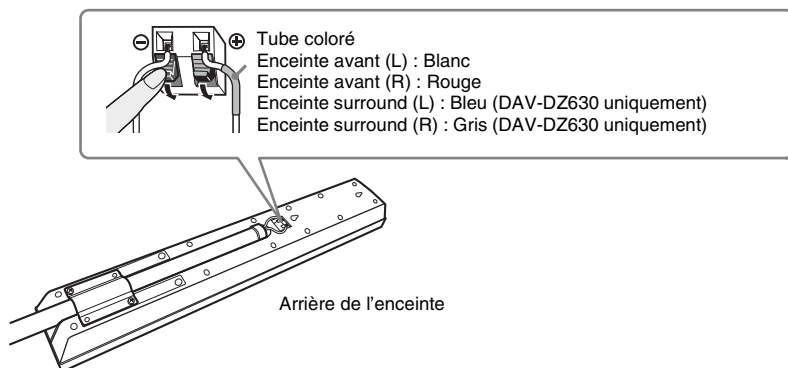

5 Fixez le montant à la base.

Insérez le montant de sorte que la fente sur la partie inférieure du montant s'aligne sur la projection de la base, puis fixez le montant à l'aide des 2 vis.

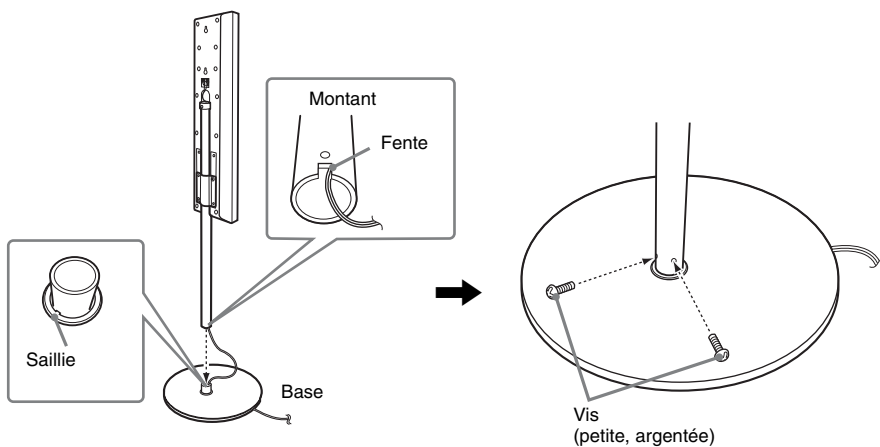

Remarque

- Veillez à ce que la fente du montant s'aligne sur la projection de la base en faisant pivoter doucement le montant.

6 Réglez la hauteur des enceintes.

Desserrez (mais ne retirez pas) les vis, réglez la hauteur de l'enceinte, puis fixez les vis. Réglez l'enceinte d'un côté, puis réglez une autre enceinte en vous repérant sur les lignes.

Remarque

- Quand vous réglez la hauteur des enceintes, saisissez-les en veillant à ne pas les laisser tomber.

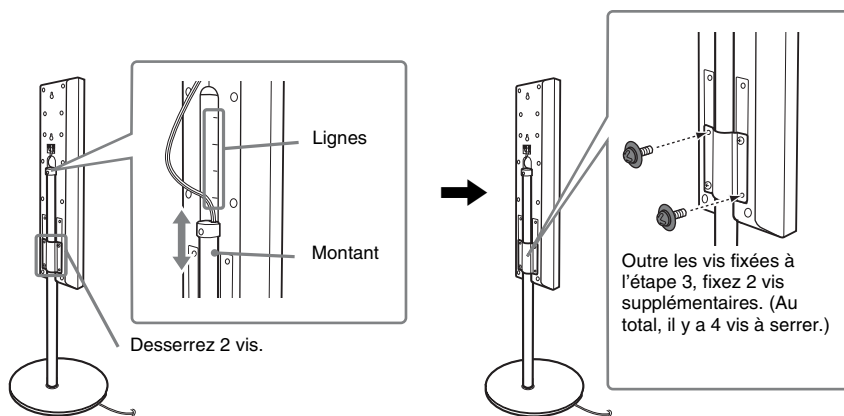

7 Tendez convenablement le cordon d'enceinte.

Tendez le cordon d'enceinte en le tirant depuis le dessous de la base.

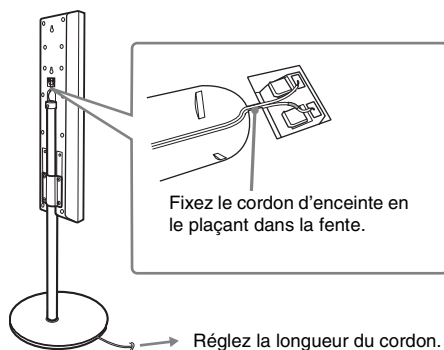
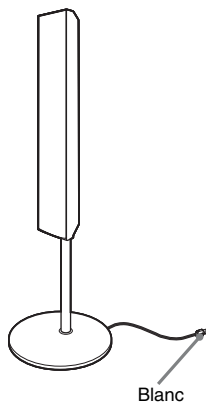
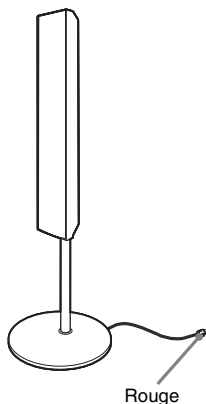

Illustration de l'assemblage complet

Enceinte avant (L) :
Etiquette blanche



Enceinte avant (R) :
Etiquette rouge



Enceinte surround (R) :
Etiquette grise
(DAV-DZ630 uniquement)

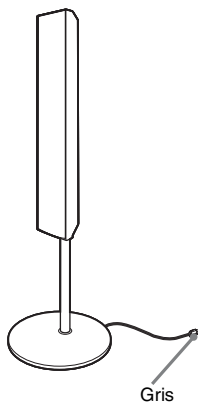

Enceinte surround (L) :
Etiquette bleue
(DAV-DZ630 uniquement)

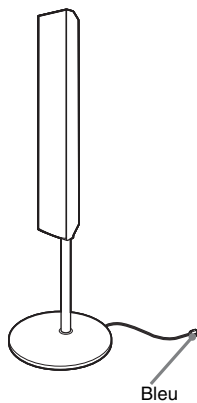

Etape 2 : Raccordement du système et du téléviseur

Voici le raccordement de base de l'appareil aux enceintes et au téléviseur. Pour les autres raccordements du téléviseur, reportez-vous à la page 27. Pour le raccordement d'autres composants, reportez-vous à la page 32.

Pour accepter les signaux progressifs, reportez-vous à la page 30.

Reportez-vous au schéma de raccordement ci-dessous et lisez les informations complémentaires ① à ④ des pages qui suivent.

DAV-DZ530

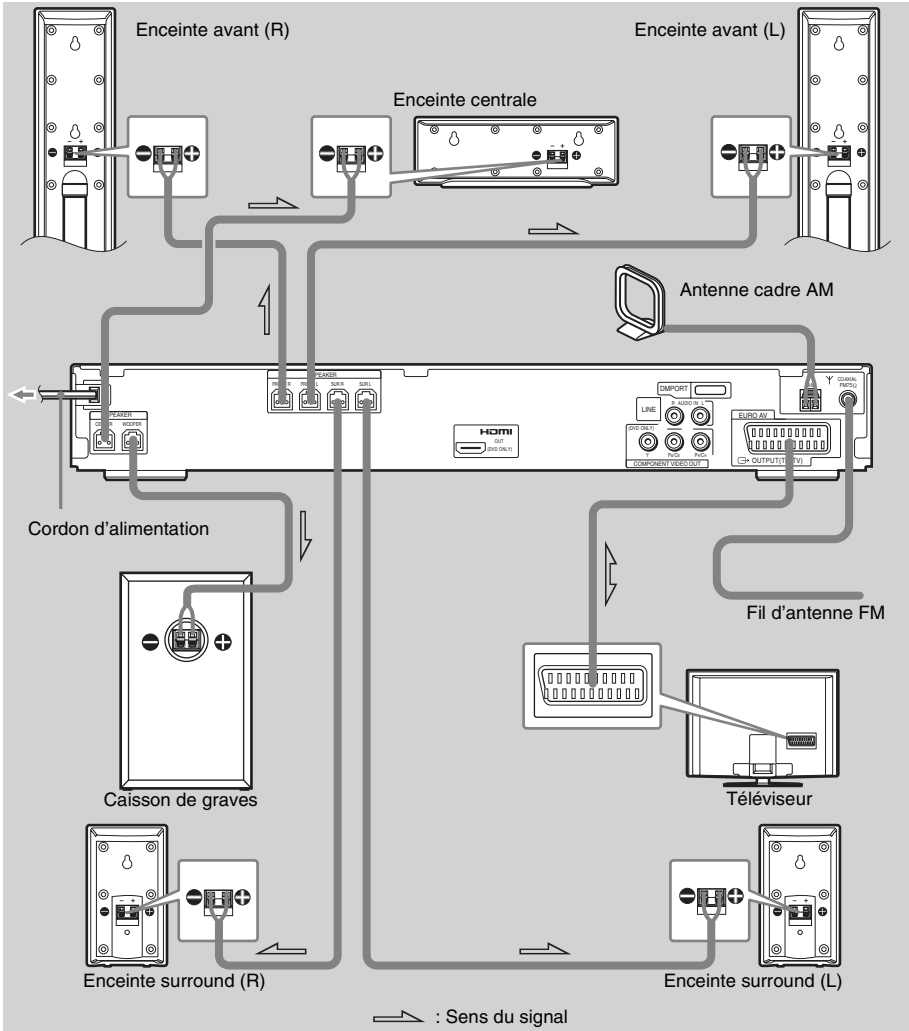

DAV-DZ630

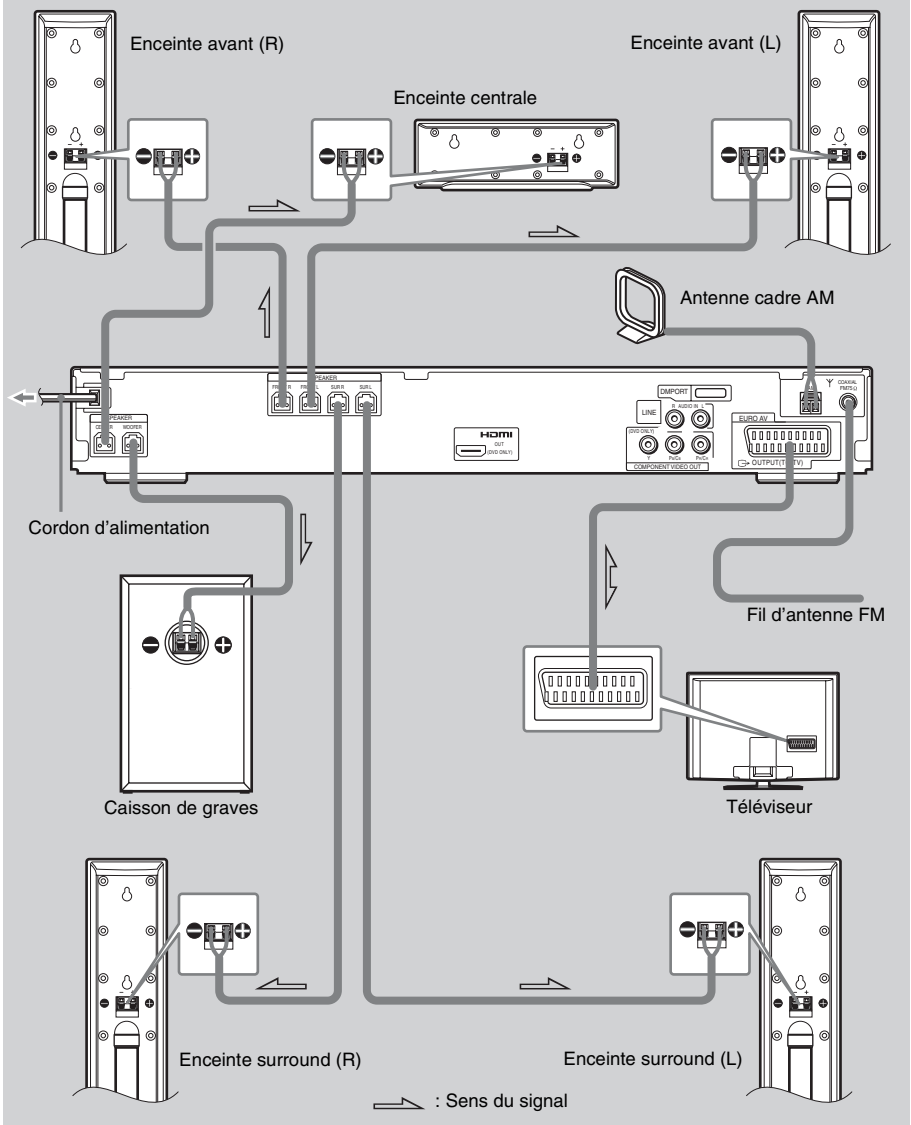

① Raccordement des enceintes

Cordons requis

Le connecteur et le tube coloré des cordons des enceintes sont de la même couleur que l'étiquette des prises à raccorder.

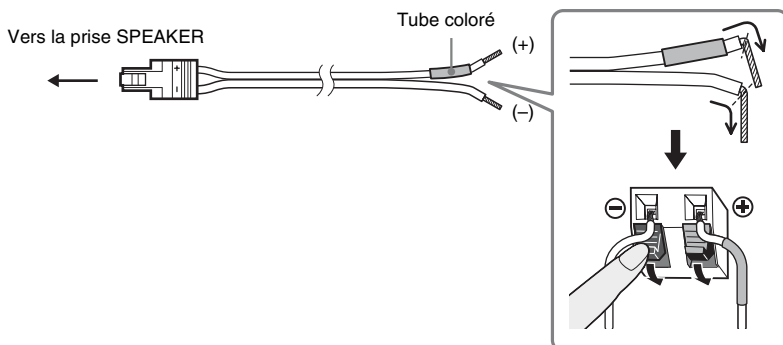

Remarque

- Ne coincez pas l'isolant du cordon d'enceinte dans la prise SPEAKER.

Pour éviter de court-circuiter les enceintes

Un court-circuit au niveau des enceintes peut endommager le système. Pour éviter cela, prenez les précautions suivantes lors du raccordement des enceintes. Assurez-vous que le fil dénudé de chaque cordon d'enceinte n'entre pas en contact avec une autre borne ou avec un fil dénudé d'un autre cordon d'enceinte, comme illustré ci-dessous.

Le cordon d'enceinte dont l'extrémité est dénudée touche une autre borne de l'enceinte.

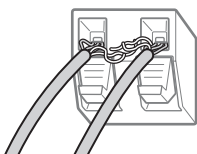

Les cordons dont les extrémités sont dénudées se touchent en raison d'une élimination excessive de l'isolant.

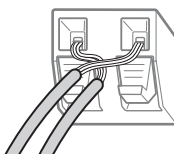

Après avoir raccordé tous les composants, les enceintes et le cordon d'alimentation secteur, reproduisez une tonalité de test pour vérifier que toutes les enceintes sont raccordées correctement. Pour plus de détails concernant la diffusion d'une tonalité de test, reportez-vous à la page 89. Si aucun son n'est émis par les enceintes lors de la diffusion d'une tonalité de test ou si celle-ci est reproduite par une enceinte différente de celle apparaissant dans le menu d'installation, il est possible que l'enceinte soit court-circuitée. Dans ce cas, vérifiez une nouvelle fois le raccordement des enceintes.

Remarque

- Veillez à faire correspondre les cordons d'enceinte aux bornes appropriées des composants : ⊕ à ⊕ et ⊖ à ⊖. Si les cordons sont inversés, le son manquera de graves et sera peut-être déformé.

② Raccordement du téléviseur

Cordons requis

Cordon SCART (EURO AV) (non fourni)

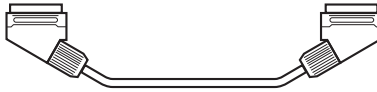

Veillez à raccorder le cordon SCART (EURO AV) à la prise EURO AV \rightarrow OUTPUT (TO TV) de l'appareil.

Lorsque vous effectuez le raccordement via le cordon SCART (EURO AV), assurez-vous que le téléviseur est conforme aux signaux S-vidéo ou RVB. Si le téléviseur prend en charge les signaux S vidéo, sélectionnez les signaux RVB comme mode d'entrée du téléviseur. Consultez également le mode d'emploi qui accompagne le téléviseur à raccorder.

Conseil

- Si vous souhaitez reproduire le son du téléviseur ou le son stéréo d'une source à 2 canaux par l'intermédiaire des 6 enceintes, sélectionnez le champ acoustique « Dolby Pro Logic », « Dolby Pro Logic II MOVIE » ou « Dolby Pro Logic II MUSIC » (page 38).

③ Raccordement de l'antenne

Pour raccorder l'antenne cadre AM

La forme et la longueur de l'antenne sont conçues pour la réception des signaux AM. Ne démontez pas et ne roulez pas l'antenne.

- 1 Retirez seulement le cadre du socle en plastique.
- 2 Redressez l'antenne cadre AM.

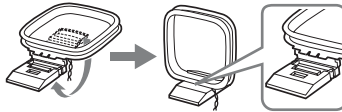

3 Raccordez les cordons aux bornes d'antenne AM.

Le cordon (A) ou (B) peut être raccordé à l'une ou l'autre borne.

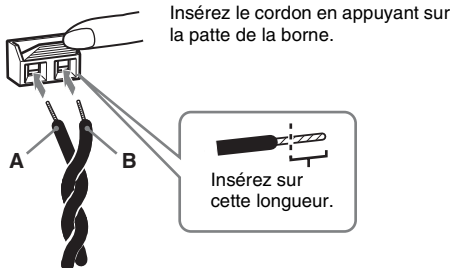

Remarque

- Ne placez pas l'antenne cadre AM à proximité de l'appareil ou d'un autre appareil audio-vidéo, car cela pourrait provoquer des parasites.

Conseil

- Réglez le sens de l'antenne cadre AM pour obtenir un son AM optimal.

4 Assurez-vous que l'antenne cadre AM est solidement raccordée, en tirant légèrement.

Pour raccorder le fil d'antenne FM

Raccordez le fil d'antenne FM à la prise COAXIAL FM 75 Ω .

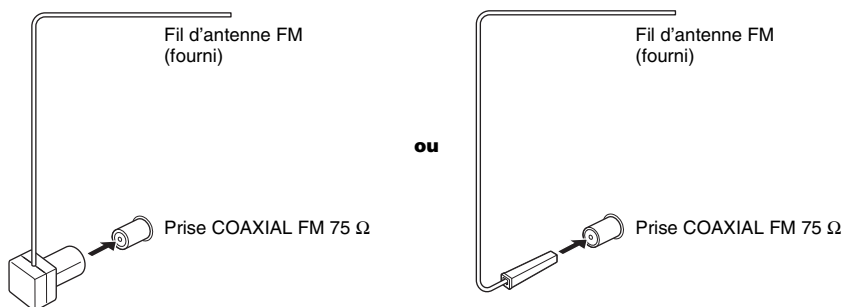
**Remarque**

- Veillez à déplier complètement le fil d'antenne FM.
- Après avoir raccordé le fil d'antenne FM, maintenez-le aussi horizontal que possible.

Conseil

- Si la réception FM laisse à désirer, utilisez un câble coaxial de 75 ohms (non fourni) pour raccorder l'appareil à une antenne FM extérieure comme illustré ci-dessous.

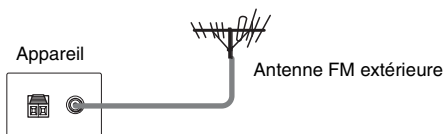

④ Raccordement du cordon d'alimentation (cordon secteur)

Avant de raccorder le cordon d'alimentation (cordon secteur) de cet appareil à une prise murale (prise secteur), raccordez les enceintes à l'appareil.

Etape 3 : Positionnement du système

Positionnement des enceintes

Pour optimiser le son surround, toutes les enceintes, hormis le caisson de graves, doivent être à la même distance de la position d'écoute (A).

Cependant, ce système vous permet de rapprocher l'enceinte centrale jusqu'à 1,6 mètre (5 pieds) (B) et les enceintes surround jusqu'à 5,0 mètres (16 pieds) (C) de la position d'écoute.

Les enceintes avant peuvent être placées entre 1,0 et 7,0 mètres (3 à 23 pieds) (A) par rapport à la position d'écoute.

Disposez les enceintes de la manière illustrée ci-dessous.

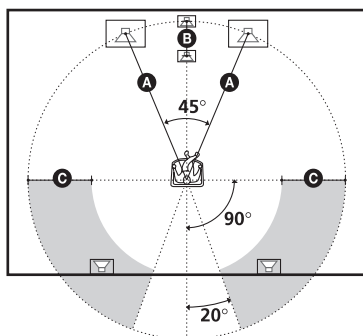

Remarque

- N'installez pas les enceintes en position inclinée.
- N'installez pas les enceintes dans des endroits :
 - très chauds ou très froids,
 - sales ou poussiéreux,
 - très humides,
 - soumis à des vibrations,
 - soumis aux rayons directs du soleil.
- Faites attention lors de la mise en place des enceintes et/ou des supports d'enceinte fixés aux enceintes si le plancher est traité (ciré, encaustiqué, poli, etc.), car cela peut provoquer une décoloration ou des taches.
- Pour le nettoyage, utilisez un linge doux, comme pour nettoyer des lunettes.

- N'utilisez pas de tampons abrasifs, de poudre à récurer ou de solvant tel que l'alcool ou la benzine.
- Ne vous appuyez pas contre les enceintes et ne vous accrochez pas à celles-ci, car elles risqueraient alors de tomber.

Conseil

- Il est conseillé d'adapter ces réglages lorsque vous modifiez la position des enceintes. Pour plus de détails, reportez-vous aux sections « Obtention d'un son surround optimal dans une pièce » (page 77) et « Etalonnage automatique des réglages corrects » (page 79).

Etape 4 : Exécution de l'Installation rapide

Pour réaliser le minimum de réglages de base en vue d'utiliser le système, procédez de la manière suivante.

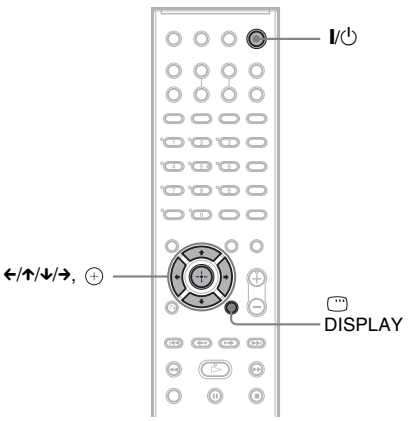

- 1** Mettez le téléviseur sous tension.
 - 2** Appuyez sur I/O.
- Remarque**
- Débranchez le casque pendant que vous effectuez l'Installation rapide. Vous ne pouvez pas effectuer la procédure qui suit l'étape 13 en laissant le casque branché.
 - Assurez-vous que la fonction est réglée sur « DVD » (page 34).
- 3** Commutez le sélecteur d'entrée du téléviseur afin que le signal provenant du système apparaisse sur l'écran du téléviseur.
[Appuyez sur [ENTER] pour la INSTALLATION RAPIDE.] s'affiche au bas de l'écran du téléviseur. Si ce message n'apparaît pas, affichez à nouveau l'écran Installation rapide (page 23) et réessayez.
 - 4** Appuyez sur (+) sans insérer de disque.

Le menu d'installation permettant de sélectionner la langue utilisée pour l'affichage apparaît.

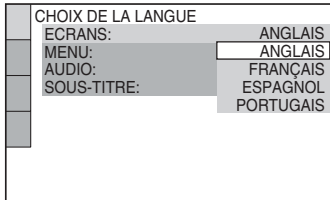

- 5** Appuyez sur ↑/↓ pour sélectionner une langue.
Le système affiche le menu et les sous-titres dans la langue sélectionnée.
- 6** Appuyez sur (+).
Le menu d'installation permettant de sélectionner le format d'écran du téléviseur à raccorder apparaît.

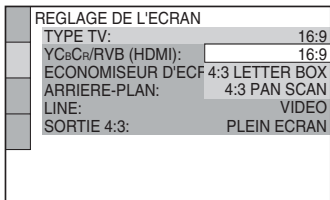

- 7** Appuyez sur ↑/↓ pour sélectionner le paramètre qui correspond à votre type de téléviseur.
 - Si vous disposez d'un téléviseur à écran large ou d'un téléviseur à écran 4:3 standard avec mode écran large [16:9] (page 83)
 - Si vous disposez d'un téléviseur à écran 4:3 standard [4:3 LETTER BOX] ou [4:3 PAN SCAN] (page 83)
- 8** Appuyez sur (+).
Le menu d'installation permettant de sélectionner la méthode de sortie des signaux vidéo à partir de la prise EURO AV → OUTPUT (TO TV) située sur le panneau arrière de l'appareil s'affiche.

REGLAGE DE L'ECRAN	
TYPE TV:	16:9
YCaCr/RVB (HDMI):	YCaCr
ECONOMISEUR D'ECRAN:	OUI
ARRIERE-PLAN:	POCHETTE
LINE:	VIDEO
SORTIE 4:3:	VIDEO
	RVB

9 Appuyez sur \uparrow/\downarrow pour sélectionner la méthode de sortie des signaux vidéo.

- [VIDEO] : Reproduit des signaux vidéo.
- [RVB] : Reproduit des signaux RVB.

Remarque

- Si votre téléviseur n'accepte pas les signaux RVB, aucune image ne s'affichera, même si vous sélectionnez [RVB]. Consultez le mode d'emploi fourni avec votre téléviseur.

10 Appuyez sur \oplus .

Le menu d'installation permettant de sélectionner la disposition des enceintes apparaît.

11 Appuyez sur \leftarrow/\rightarrow pour sélectionner le schéma de disposition correspondant à la disposition effective des enceintes.

Pour plus de détails, reportez-vous à la section « Obtention d'un son surround optimal dans une pièce » (page 77).

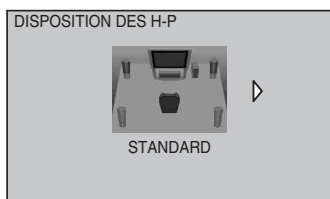

12 Appuyez sur \oplus .

13 Raccordez le micro d'étalonnage à la prise A.CAL MIC du panneau frontal et appuyez sur \uparrow/\downarrow pour sélectionner [OUI].

Placez le micro d'étalonnage à hauteur d'oreille à l'aide d'un trépied (non fourni), par exemple. La face avant de chaque enceinte doit être dirigée vers le micro d'étalonnage et il ne doit y avoir aucun obstacle entre eux. Ne faites pas de bruit pendant la mesure.

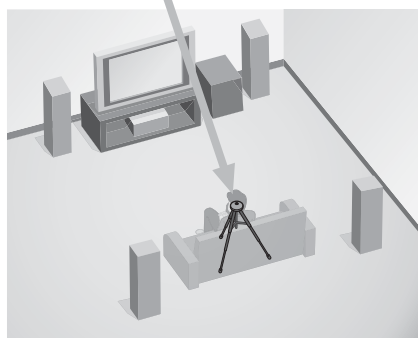
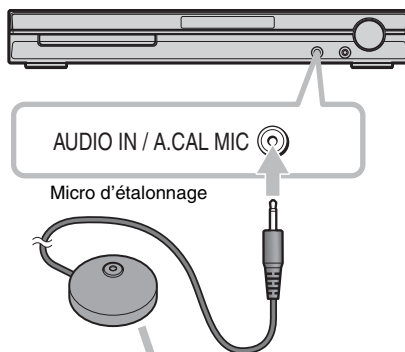

14 Appuyez sur \oplus .

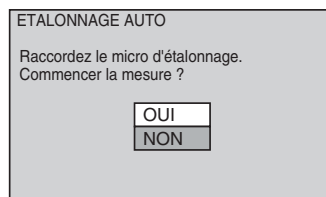

L'étalonnage automatique commence.

Remarque

- Le démarrage de l'[ETALONNAGE AUTO] entraîne l'émission d'un son de test puissant. Il n'est pas possible de diminuer le volume. Pensez aux enfants et à vos voisins !
- Évitez la zone de mesure pendant ce temps (environ 3 minutes) et évitez de faire du bruit, car vous risqueriez d'altérer le résultat.

15 Débranchez le micro d'étalonnage et appuyez sur \leftrightarrow pour sélectionner [OUI].

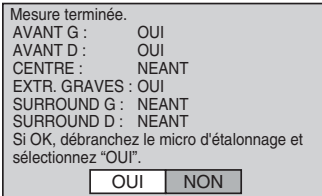
**Remarque**

- L'environnement de la pièce dans laquelle le système est installé peut affecter les mesures.
- En cas d'échec des mesures, suivez le message et recommencez l'[ETALONNAGE AUTO].
- Lorsque vous sélectionnez [DEUXIEME PIECE] pour [DISPOSITION DES H-P], la mesure des [SURROUND G] et [SURROUND D] n'est pas affichée.

16 Appuyez sur \oplus .

L'Installation rapide est terminée. Vous avez effectué tous les raccordements et toutes les opérations d'installation.

Pour quitter l'écran Installation rapide

Appuyez sur la touche \square DISPLAY à n'importe quelle étape de la procédure.

Conseil

- Réinitialisez les réglages des enceintes si vous modifiez leur position. Reportez-vous aux sections « Obtention d'un son surround optimal dans une pièce » (page 77) et « Etalonnage automatique des réglages corrects » (page 79).
- Si vous souhaitez modifier un des paramètres, reportez-vous à la section « Utilisation du menu d'installation » (page 81).

Pour réafficher l'écran Installation rapide

1 Appuyez sur \square DISPLAY quand le système est en mode d'arrêt.

L'écran du menu de commande apparaît.

2 Appuyez sur \uparrow/\downarrow pour sélectionner  [REGLAGE], puis appuyez sur \oplus .

Les options de [REGLAGE] apparaissent.

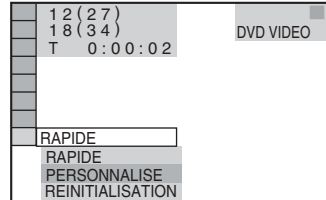

3 Appuyez sur \uparrow/\downarrow pour sélectionner [RAPIDE], puis appuyez sur \oplus .

L'écran Installation rapide apparaît.

Arrêt de la démonstration

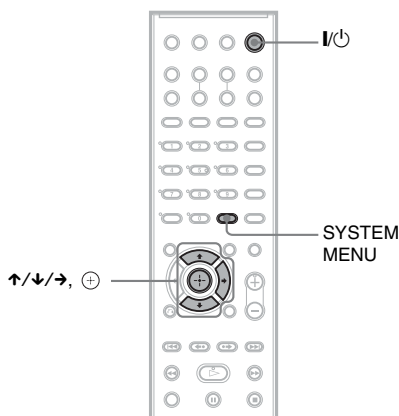

Lorsque vous avez branché le cordon d'alimentation (cordon secteur), la démonstration apparaît sur l'affichage du panneau frontal. Si vous appuyez sur I/O de la télécommande, la démonstration s'arrête.

Remarque

- Si vous appuyez sur I/O sur l'appareil, la démonstration ne s'arrête pas.
- Si vous réglez le mode démonstration dans le menu Système, la démonstration ne s'arrête pas même si vous appuyez sur la touche I/O de la télécommande. Pour arrêter la démonstration, désactivez le mode démonstration, puis appuyez sur I/O de la télécommande. Quand le mode de démonstration est désactivé, le système économise l'énergie en mode veille.
- Si les paramètres par défaut du système sont définis (ex. après exécution d'un « COLD RESET » (page 90)), vous pouvez mettre fin à la démonstration simplement en appuyant sur la touche I/O de la télécommande. Dans le cas contraire, pour arrêter la démonstration, vous devez régler « DEMO » sur « DEMO OFF ».

Activation/désactivation du mode démonstration

- 1** Appuyez sur SYSTEM MENU.
- 2** Appuyez sur ↑/↓ à plusieurs reprises jusqu'à ce que « DEMO » apparaisse dans l'affichage du panneau frontal, puis appuyez sur ⊕ ou sur →.
- 3** Appuyez sur ↑/↓ pour sélectionner un paramètre.
Le paramètre par défaut est souligné.
 - « DEMO ON » : active le mode démonstration.
 - « DEMO OFF » : désactive le mode démonstration.
- 4** Appuyez sur ⊕.
Le réglage est terminé.
- 5** Appuyez sur SYSTEM MENU.
Le menu Système est désactivé.

Fixation des enceintes au mur

Vous pouvez utiliser les enceintes en les installant au mur.

Fixation des enceintes au mur

- 1 **Préparez des vis (non fournies) adaptées à l'orifice situé au dos de chaque enceinte. Reportez-vous aux illustrations ci-dessous.**

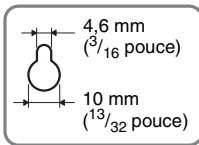
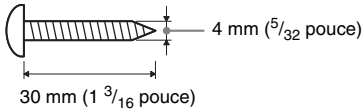

Orifice situé au dos de l'enceinte

- 2 **Fixez les vis au mur.**

Pour l'enceinte centrale

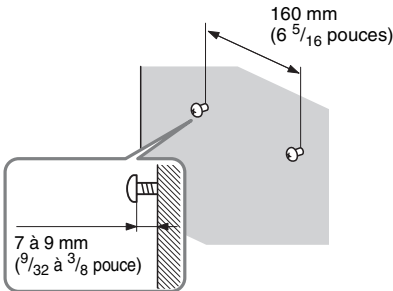

Pour les enceintes avant du DAV-DZ530 et les enceintes avant ainsi que surround du DAV-DZ630.

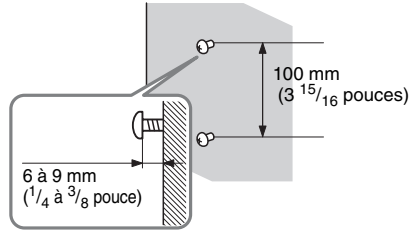

Pour les autres enceintes

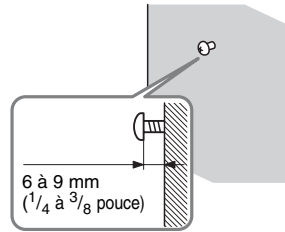

- 3 **Accrochez les enceintes aux vis.**

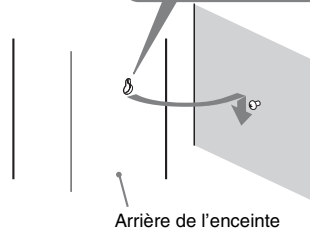
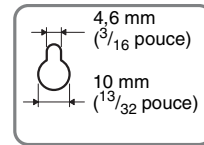

Remarque

- Utilisez des vis adaptées au matériau et à la résistance du mur. Comme les plaques de plâtre sont particulièrement fragiles, fixez fermement les vis à une poutre et fixez-les au mur. Installez les enceintes sur une paroi verticale et plate équipée d'un renforcement.
- Adressez-vous à un magasin de bricolage ou à un installateur pour connaître le matériau du mur ou les vis à utiliser.

- Sony ne peut être tenu responsable de tout accident ou dégât entraîné par une installation incorrecte, une résistance insuffisante du mur, une mauvaise fixation des vis, une catastrophe naturelle, etc.

Raccordement du téléviseur (Notions avancées)

Envoie l'image lue sur un DVD au téléviseur raccordé.

Vérifiez les prises de votre téléviseur et choisissez la méthode de connexion **A**, **B** ou **C**. La qualité d'image s'améliore de **A** (standard) à **C** (HDMI).

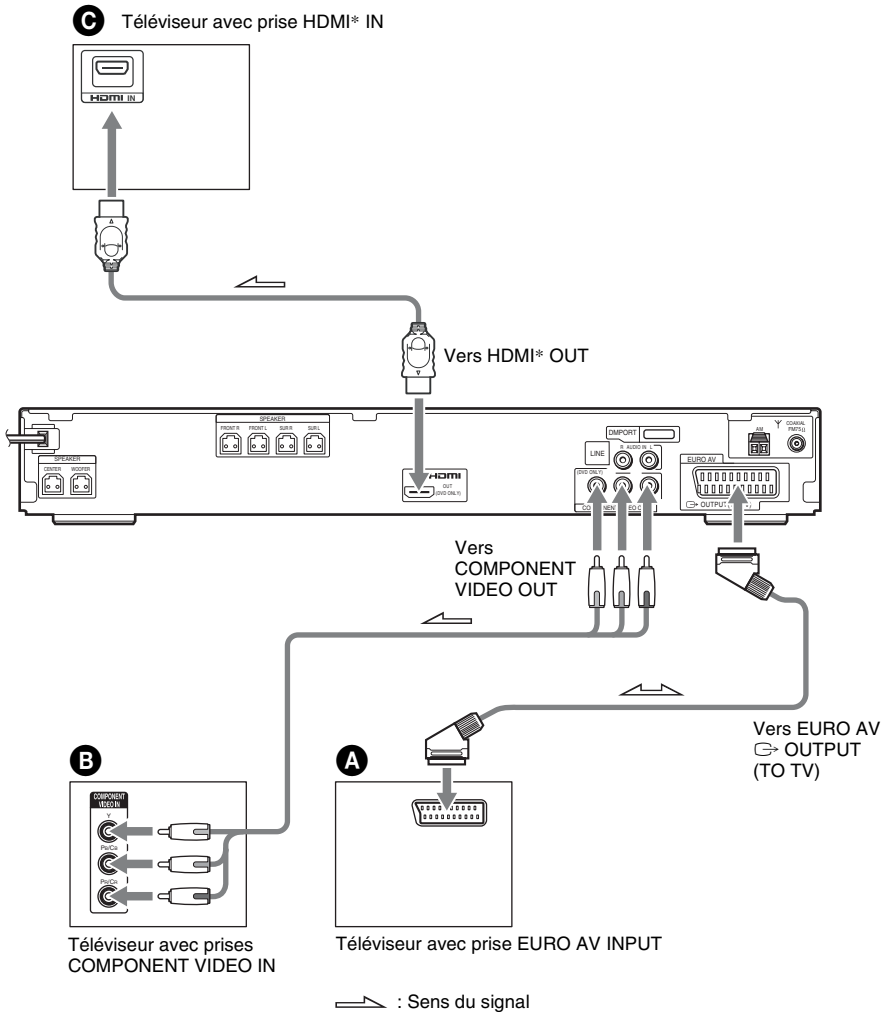

* HDMI (High-Definition Multimedia Interface)

Le système intègre la technologie HDMI™ (High-Definition Multimedia Interface).

HDMI, le logo HDMI et High-Definition Multimedia Interface sont des marques ou des marques déposées de HDMI Licensing LLC.

Remarque

- Lorsque vous connectez le système et le téléviseur simultanément avec le cordon HDMI et le cordon SCART (EURO AV), le téléviseur risque d'être réglé automatiquement sur l'entrée SCART (EURO AV). Dans le cas, réglez la source d'entrée souhaitée sur le téléviseur ou utilisez le cordon SCART (EURO AV) équipé de connecteurs audio séparés.

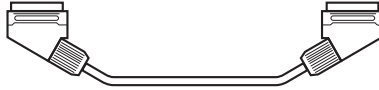
A Pour connexion à un téléviseur avec cordon SCART (EURO AV) (non fourni)

Veillez à raccorder le cordon SCART (EURO AV) à la prise EURO AV \rightarrow OUTPUT (TO TV) de l'appareil.

Lorsque vous effectuez le raccordement via le cordon SCART (EURO AV), assurez-vous que le téléviseur est conforme aux signaux S-vidéo ou RVB. Si le téléviseur prend en charge les signaux S vidéo, sélectionnez les signaux RVB comme mode d'entrée du téléviseur. Consultez également le mode d'emploi qui accompagne le téléviseur à raccorder.

B Pour connexion à un téléviseur avec prises COMPONENT VIDEO IN

Connectez un cordon pour composant vidéo (non fourni). Pour utiliser les prises COMPONENT VIDEO OUT (Y, Pb/Cb, Pr/Cr), l'écran de votre téléviseur doit aussi être équipé de prises COMPONENT VIDEO IN (Y, Pb/Cb, Pr/Cr). Si votre téléviseur accepte les signaux au format progressif, vous devez utiliser cette connexion et choisir le format progressif pour le canal de sortie du système (page 30).

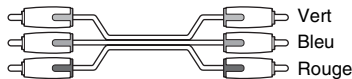
**C Pour connexion à un téléviseur avec prise d'entrée HDMI (High-Definition Multimedia Interface)/DVI (Digital Visual Interface) IN**

Utilisez un cordon certifié HDMI (High-Definition Multimedia Interface) (non fourni) pour profiter d'un son et d'une image numériques de haute qualité par l'intermédiaire de la prise HDMI OUT (sortie High-Definition Multimedia Interface).

**Pour connexion à un téléviseur avec entrée DVI (Digital Visual Interface)**

Utilisez un cordon de conversion HDMI (High-Definition Multimedia Interface)-DVI (Digital Visual Interface) (non fourni) avec un adaptateur HDMI (High-Definition Multimedia Interface)-DVI (Digital Visual Interface) (non fourni). La prise DVI (Digital Visual Interface) n'accepte aucun signal audio. En outre, vous ne pouvez pas raccorder la prise HDMI OUT (sortie High-Definition Multimedia Interface) à des prises DVI (Digital Visual Interface) qui ne sont pas compatibles HDCP (High-Bandwidth Digital Content Protection) (notamment les prises DVI (Digital Visual Interface) des écrans d'ordinateurs).

Pour sélectionner le type de sortie du signal vidéo provenant de la prise HDMI OUT (sortie High-Definition Multimedia Interface)

Lorsque vous raccordez l'appareil et le téléviseur à l'aide du cordon HDMI, sélectionnez le type de sortie des signaux vidéo depuis la prise HDMI OUT (sortie High-Definition Multimedia Interface). Pour plus de détails, reportez-vous également au mode d'emploi fourni avec le téléviseur/projecteur, etc.

1 Appuyez plusieurs fois sur **FUNCTION** pour sélectionner « DVD ».

2 Appuyez sur **VIDEO FORMAT**.

Le type actuel de signaux vidéo apparaît sur l'affichage du panneau frontal.

A chaque pression de **VIDEO FORMAT**, l'affichage change de la façon suivante :

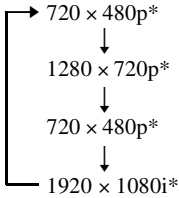

- « 720 × 480p* » : Envoie des signaux vidéo 720 × 480 p.**
- « 1280 × 720p* » : Envoie des signaux vidéo 1280 × 720 p.
- « 1920 × 1080i* » : Envoie des signaux vidéo 1920 × 1080i.

*i : entrelacé, p : progressif

**En fonction du pays, [720 × 576p] peut s'afficher.

Remarque

- Lorsque le témoin HDMI du panneau frontal s'allume, les images d'un format différent de [720 × 480p] ou [720 × 576p] sont étirées verticalement.

En cas de raccordement à un téléviseur à écran 4:3 standard

Suivant le disque, il est possible que la taille de l'image ne corresponde pas à celle de l'écran du téléviseur.

Pour changer de format d'écran, reportez-vous à la page page 83.

Votre téléviseur peut-il recevoir des signaux progressifs ?

La méthode progressive permet d'afficher des images de télévision plus nettes avec moins de scintillement. Pour utiliser cette méthode, vous devez vous raccorder à un téléviseur qui accepte les signaux progressifs.

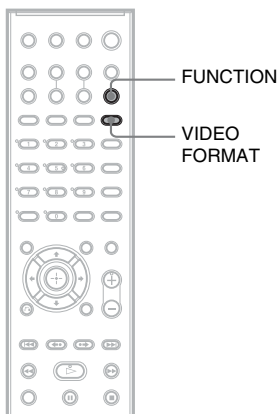

« PROGRE » s'allume sur l'affichage du panneau frontal lorsque le système reproduit des signaux progressifs.

1 Appuyez plusieurs fois sur FUNCTION pour sélectionner « DVD ».

2 Appuyez sur VIDEO FORMAT.

Le signal actuel apparaît sur l'affichage du panneau frontal.

A chaque pression de VIDEO FORMAT, l'affichage change de la façon suivante :

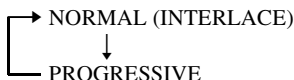

■ NORMAL (INTERLACE)

Sélectionnez ce paramètre si :

- votre téléviseur ne peut pas recevoir les signaux progressifs, ou si
- votre téléviseur est raccordé à des prises autres que les prises COMPONENT VIDEO OUT (EURO AV ⇄ OUTPUT (TO TV)).

■ PROGRESSIVE

Sélectionnez ce paramètre si :

- votre téléviseur peut recevoir les signaux progressifs
- votre téléviseur est raccordé aux prises COMPONENT VIDEO OUT.

En règle générale, sélectionnez ce paramètre dans les conditions décrites ci-dessus. Cela permet de détecter automatiquement le type de logiciel et de sélectionner la méthode de conversion appropriée.

Remarquez que l'image n'est pas nette ou qu'aucune image ne s'affiche si vous sélectionnez ces paramètres alors que l'une des conditions décrites ci-dessus n'est pas respectée.

Remarque

- Lorsque vous connectez l'appareil et le téléviseur à l'aide du cordon HDMI alors que le système est défini sur « NORMAL (INTERLACE) », le système est automatiquement défini sur « PROGRESSIVE ».

Conseil

- Lorsque vous raccordez l'appareil et le téléviseur à l'aide du cordon HDMI, VIDEO FORMAT est utilisé pour sélectionner le type de sortie des signaux vidéo depuis la prise HDMI OUT. Pour plus de détails, reportez-vous à la section « Pour sélectionner le type de sortie du signal vidéo provenant de la prise HDMI OUT (sortie High-Definition Multimedia Interface) » (page 29).

A propos des types de logiciels DVD et de la méthode de conversion

Les logiciels DVD peuvent être répartis en 2 types : les logiciels basés sur des films et les logiciels basés sur des vidéos.

Les logiciels basés sur des vidéos sont dérivés de la télévision, comme les téléfilms et les sitcoms. Ils affichent les images à une vitesse de 30 images/60 champs par seconde. Les logiciels basés sur des films sont dérivés de films et affichent les images à une vitesse de 24 images par seconde. Certains logiciels de DVD contiennent à la fois de la vidéo et du film.

Pour que ces images semblent naturelles à l'écran quand elles sont reproduites au format progressif, les signaux progressifs doivent être convertis pour concorder avec le type de logiciel du DVD que vous visionnez.

Remarque

- Lorsque vous lisez un logiciel basé sur les vidéos au format progressif, des parties de certains types d'images risquent de ne pas avoir un aspect naturel en raison du processus de conversion lors de la reproduction via les prises COMPONENT VIDEO OUT. Même si vous sélectionnez « PROGRESSIVE », les images provenant de la prise EURO AV ⇨ OUTPUT (TO TV) ne sont pas affectées, car elles sont reproduites au format entrelacé.
- Si vous réglez le paramètre [LINE] du menu [REGLAGE DE L'ECRAN] sur [RVB] (page 84), le système passe en mode « INTERLACE ». Cela se produit même si vous sélectionnez « PROGRESSIVE ».
- Si vous réglez le paramètre [LINE] du menu [REGLAGE DE L'ECRAN] sur [RVB] (page 84), le système ne diffuse aucun signal vidéo composant.

Raccordement d'autres composants

Vous pouvez profiter de la reproduction du son d'autres composants en raccordant leurs prises AUDIO OUT à votre système. Pour le raccordement vidéo d'autres composants, branchez-les directement sur le téléviseur.

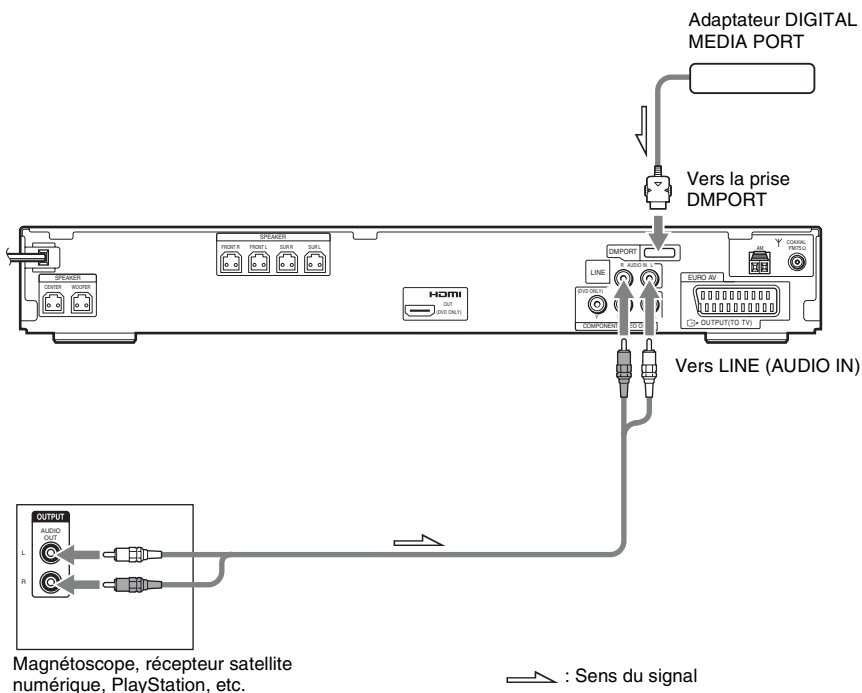

Pour raccorder les prises AUDIO OUT d'autres composants aux prises LINE (AUDIO IN) de ce système

Raccordez le magnétosepe ou d'autres composants aux prises LINE (AUDIO IN) à l'aide d'un cordon audio (non fourni). Lorsque vous raccordez un cordon, veillez à faire correspondre les manchons à codes couleurs aux prises appropriées des composants.

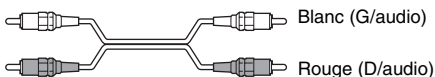

Pour raccorder l'adaptateur DIGITAL MEDIA PORT

Raccordez un adaptateur DIGITAL MEDIA PORT (non fourni) à la prise DMPORT. Pour plus d'informations sur l'adaptateur DIGITAL MEDIA PORT, reportez-vous à la section « Utilisation de l'adaptateur DIGITAL MEDIA PORT » (page 71).

Pour écouter le son reproduit par une source audio portable via les enceintes du système

Raccordez les prises de sortie audio de la source audio portable à la prise AUDIO IN sur le panneau frontal de l'appareil à l'aide du cordon équipé de mini-fiches stéréo (non fourni).



Conseil

- Vous pouvez améliorer la qualité du son lorsque vous écoutez des enregistrements au format MP3 provenant d'une source audio portable.

Appuyez sur **FUNCTION** pour sélectionner « AUDIO ». Raccordez la source audio portable. Appuyez plusieurs fois sur **SOUND FIELD** jusqu'à ce que l'indication « A.F.D. STD » apparaisse sur l'affichage du panneau frontal. Pour annuler, sélectionnez une option différente de « A.F.D. STD ».

Remarque

- Veillez à ce que les raccordements soient corrects afin d'éviter les bruits et les ronflements.
- Lorsque vous raccordez un autre composant équipé d'une commande du volume, augmentez le volume des autres composants jusqu'à un niveau où le son n'est pas déformé.

Utilisation de base

Lecture de disques

DVD-V DVD-VR VIDEO CD C D DATA-CD

DATA DVD

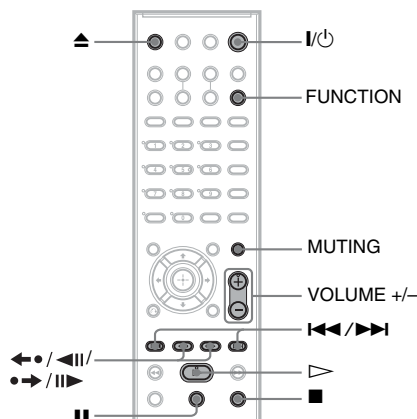
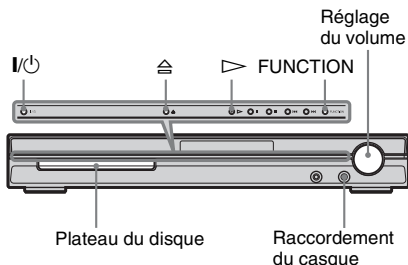

Certaines opérations peuvent être différentes ou limitées selon les DVD VIDEO ou CD VIDEO. Consultez le mode d'emploi fourni avec votre disque.

1 Mettez votre téléviseur sous tension.

2 Commutez le sélecteur d'entrée du téléviseur sur votre système.

3 Appuyez sur I/⏻.

Le système s'allume.

A moins que le système soit réglé sur le mode « DVD », appuyez sur FUNCTION pour sélectionner « DVD ».

4 Appuyez sur ≡.

5 Chargez un disque.

Posez un disque sur le plateau, puis appuyez sur ≡.

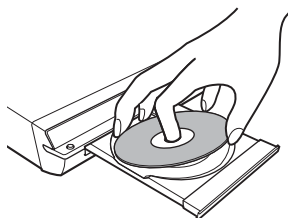

Remarque

- Pour lire un disque de 8 cm, posez-le dans le cercle intérieur du plateau. Veillez à ce que le disque ne soit pas placé de biais dans le cercle intérieur du plateau.
- Ne forcez pas avec le doigt pour fermer le plateau du disque, car cela pourrait entraîner un dysfonctionnement.
- Ne posez pas plusieurs disques dans le plateau.

6 Appuyez sur ▷.

Le système démarre la lecture (lecture continue).

Réglez le volume sur l'appareil.

Le niveau de volume apparaît sur l'écran du téléviseur et sur l'affichage du panneau frontal.

Remarque

- En fonction de l'état du système, il est possible que le niveau de volume n'apparaisse pas sur l'écran du téléviseur.
- Lorsque vous réglez la fonction COMMANDE HDMI sur (page 85), il est possible de synchroniser le fonctionnement du téléviseur connecté au système à l'aide du cordon HDMI. Pour plus d'informations, reportez-vous au HDMI CONTROL Guide (fourni séparément).

Conseil

- Lorsque vous raccordez le système et le téléviseur à l'aide du cordon HDMI, vous pouvez les commander simplement à l'aide de la fonction COMMANDE HDMI. Pour plus d'informations, reportez-vous au HDMI CONTROL Guide (fourni séparément).

Pour économiser l'énergie en mode de veille

Appuyez sur I/⏻ alors que le système est sous tension. Pour annuler le mode de veille, appuyez une fois sur I/⏻.

Opérations complémentaires

Pour	Appuyez sur
Arrêter	■
Passer en mode pause	
Reprendre la lecture après une pause	ou ▷
Passer au chapitre, à la plage ou à la scène qui suit	▶▶ (excepté pour JPEG)
Revenir au chapitre, à la plage ou à la scène qui précède	◀◀ (excepté pour JPEG)
Désactiver temporairement le son	MUTING. Pour annuler, appuyez de nouveau sur cette touche ou sur VOLUME + pour régler le niveau du volume.
Arrêter la lecture du disque et l'enlever	▲ sur la télécommande ou ≡ sur l'appareil.
Relire la scène précédente*	◀• / ◀ (relecture instantanée) en cours de lecture.
Faire avancer rapidement la scène en cours pendant un court instant**	•▶ / ▶ (avance instantanée) en cours de lecture.

* DVD VIDEO/DVD-RW/DVD-R uniquement. Vous pouvez utiliser cette touche, sauf avec les fichiers vidéo DivX.

** DVD VIDEO/DVD-RW/DVD-R/DVD+RW/DVD+R uniquement. Vous pouvez utiliser cette touche, sauf avec les fichiers vidéo DivX.

Remarque

• Il se peut que vous ne puissiez pas utiliser les fonctions de relecture ou d'avance instantanées avec certaines scènes.

Reproduction du son de la radio ou d'autres composants

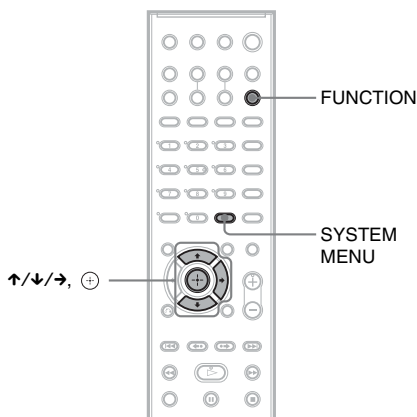

Sélection du composant raccordé

Vous pouvez utiliser un magnéscope ou d'autres composants raccordés aux prises LINE situées sur le panneau arrière. Consultez également le mode d'emploi fourni avec les composants pour plus d'informations.

Appuyez plusieurs fois sur FUNCTION jusqu'à ce que l'indication « LINE » apparaisse sur l'affichage du panneau frontal.

Chaque fois que vous appuyez sur FUNCTION, le mode du système change selon la séquence suivante.

DVD → TUNER FM → TUNER AM →
LINE → TV → DMPORT → AUDIO → ...

Modification du niveau d'entrée du son à partir des composants raccordés

Une déformation peut se produire lors de l'écoute d'un composant raccordé aux prises LINE ou EURO AV ⇄ OUTPUT (TO TV) situées sur le panneau arrière ou à la prise AUDIO IN située sur le panneau frontal. Il ne s'agit pas d'un dysfonctionnement et cela dépend du composant raccordé.

Pour éviter cet inconvénient, vous pouvez modifier le niveau d'entrée du son des autres composants.

1 Appuyez plusieurs fois sur **FUNCTION** jusqu'à ce que l'indication « LINE », « TV » ou « AUDIO » apparaisse sur l'affichage du panneau frontal.

2 Appuyez sur **SYSTEM MENU**.

3 Appuyez sur **↑/↓** plusieurs fois jusqu'à ce que « ATTENUATE » apparaisse sur l'affichage du panneau frontal, puis appuyez sur **+** ou sur **→**.

4 Appuyez sur **↑/↓** pour sélectionner un paramètre.

Le paramètre par défaut est souligné.

- « ATT ON » : atténue le niveau d'entrée. Le niveau de sortie est modifié.
- « ATT OFF » : niveau d'entrée normal.

5 Appuyez sur **+**.

Le réglage est terminé.

6 Appuyez sur **SYSTEM MENU**.

Le menu Système est désactivé.

Reproduction du son du téléviseur ou du magnétoscope à partir de toutes les enceintes

Vous pouvez écouter le son du téléviseur ou du magnétoscope à partir de toutes les enceintes de ce système.

Pour plus de détails, reportez-vous aux sections « Etape 2 : Raccordement du système et du téléviseur » (page 15), « Raccordement du téléviseur (Notions avancées) » (page 27) et « Raccordement d'autres composants » (page 32).

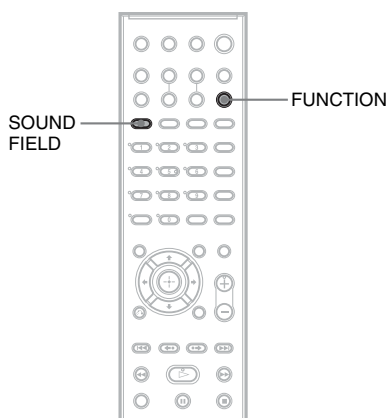

1 Appuyez à plusieurs reprises sur **FUNCTION** jusqu'à ce que l'indication « LINE » ou « TV » apparaisse sur l'affichage du panneau frontal.

2 Appuyez à plusieurs reprises sur la touche **SOUND FIELD** jusqu'à ce que le champ acoustique souhaité apparaisse sur l'affichage du panneau frontal.

Si vous souhaitez reproduire le son du téléviseur ou le son stéréo d'une source à 2 canaux par l'intermédiaire des 6 enceintes, sélectionnez le champ acoustique « PRO LOGIC », « PLII MOVIE » ou « PLII MUSIC ».

Pour plus d'informations sur le champ acoustique, reportez-vous à la page 38.

Remarque

- Lorsque vous réglez [COMMANDE HDMI] sous [REGLAGE PERSONNALISE] sur [OUI] (page 85), la fonction Commande du son du système est activée et le téléviseur risque de ne plus reproduire aucun son. Pour plus d'informations sur la fonction Commande du son du système, reportez-vous au HDMI CONTROL Guide (fourni séparément).

Sélection du mode film ou musique

Vous pouvez choisir le mode son qui convient aux films ou à la musique.

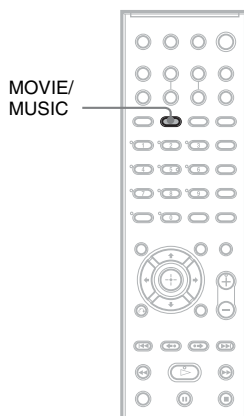

Appuyez sur MOVIE/MUSIC pendant la lecture.

Appuyez à plusieurs reprises sur MOVIE/MUSIC jusqu'à ce que le mode souhaité s'allume sur l'affichage du panneau frontal. Le paramètre par défaut est souligné.

- AUTO : sélectionne automatiquement le mode en vue de reproduire l'effet sonore adapté au disque.
- MOVIE : reproduit le son qui convient aux films.
- MUSIC : reproduit le son qui convient à la musique.

Conseil

- Lorsque le mode musique ou film est sélectionné, « MOVIE » ou « MUSIC » apparaît sur l'affichage du panneau frontal. Lorsque ni « MOVIE », ni « MUSIC » n'apparaît sur l'affichage du panneau frontal, « AUTO » est sélectionné.

Remarque

- Vous ne pouvez pas profiter de ces éléments de réglage lorsque vous raccordez un casque à l'appareil.

Réglages du son

Reproduction du son surround à l'aide du champ acoustique

Vous pouvez bénéficier du son surround en sélectionnant simplement l'un des champs acoustiques préprogrammés, en fonction du programme que vous souhaitez écouter. Ils vous permettent de découvrir chez vous l'acoustique exaltante et puissante des salles de cinéma.

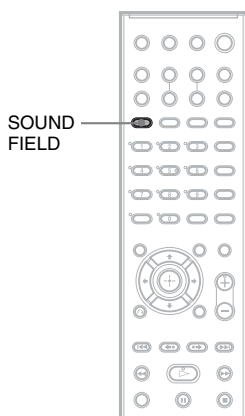

Appuyez sur SOUND FIELD.

Appuyez à plusieurs reprises sur la touche SOUND FIELD jusqu'à ce que le champ acoustique souhaité apparaisse sur l'affichage du panneau frontal.

Tous les champs acoustiques

Champ acoustique	Affichage
AUTO FORMAT DIRECT STANDARD	A.F.D. STD
AUTO FORMAT DIRECT MULTI	A.F.D. MULTI
Dolby Pro Logic	PRO LOGIC
Dolby Pro Logic II MOVIE	PLII MOVIE
Dolby Pro Logic II MUSIC	PLII MUSIC
2 CHANNEL STEREO	2CH STEREO

Champ acoustique	Affichage
HEADPHONE	HP 2CH
2 CHANNEL STEREO	
HEADPHONE VIRTUAL	HP VIRTUAL

Reproduction automatique du son d'origine

■ AUTO FORMAT DIRECT STANDARD

La fonction de décodage automatique détecte le type de signal audio entré (Dolby Digital, DTS ou signal stéréo 2 canaux) et effectue le décodage requis, le cas échéant. Ce mode présente le son tel qu'il a été enregistré/encodé sans lui ajouter d'effets (ex : réverbération). Toutefois, en l'absence de signaux basse fréquence (Dolby Digital LFE, etc.), il émet un signal basse fréquence vers le caisson de graves.

Reproduction du son à partir de plusieurs enceintes

■ AUTO FORMAT DIRECT MULTI

Ce mode vous permet de reproduire le son de tous les types de disques à l'aide de plusieurs enceintes.

Remarque

- Selon la source, il se peut que le son ne soit pas reproduit par plusieurs enceintes.

Reproduction des sources à 2 canaux, notamment des CD, à l'aide de 5.1 canaux

■ Dolby Pro Logic

La technologie Dolby Pro Logic produit cinq canaux de sortie à partir de sources limitées à 2 canaux. Le décodage Pro Logic est alors appliqué au signal d'entrée et à la sortie vers les enceintes avant, centrale et surround. Pendant ce temps, le canal surround passe en mono.

■ Dolby Pro Logic II MOVIE/MUSIC

La technologie Dolby Pro Logic II produit cinq canaux de sortie à large bande à partir de sources limitées à 2 canaux. Ceci est réalisé à l'aide d'un décodeur surround à matrice haute-fidélité qui extrait les propriétés spatiales de l'enregistrement original sans l'ajout de colorations sonores.

Remarque

- Lorsque le signal d'entrée provient d'une source multicanaux, Dolby Pro Logic et Dolby Pro Logic II MOVIE/MUSIC sont annulés et la source multicanaux est reproduite directement.
- En présence d'un son diffusé bilingue, Dolby Pro Logic et Dolby Pro Logic II MOVIE/MUSIC sont sans effet.

Utilisation des enceintes avant et du caisson de graves uniquement

■ 2 CHANNEL STEREO

Ce mode émet le son des enceintes avant gauche et droite et du caisson de graves. Les sources 2 canaux (stéréo) standard omettent complètement le traitement du champ acoustique. Les formats surround multicanaux sont remixés en deux canaux.

Ceci permet de lire n'importe quelle source en utilisant les enceintes avant gauche et droite et le caisson de graves uniquement.

Reproduction du son surround au casque

■ HEADPHONE 2 CHANNEL STEREO

Ce mode émet le son par les canaux L/R du casque. Les sources 2 canaux (stéréo) standard omettent complètement le traitement du champ acoustique. Les formats surround multicanaux sont remixés en deux canaux.

■ HEADPHONE VIRTUAL

Ce mode reproduit le son comme un son surround par les canaux L/R du casque. Ce mode n'est efficace qu'en cas de lecture d'une source multicanaux.

Pour désactiver l'effet surround

Appuyez plusieurs fois sur SOUND FIELD jusqu'à ce que l'indication « A.F.D. STD » ou « 2CH STEREO » apparaisse sur l'affichage du panneau frontal.

Diverses fonctions de lecture des disques

Recherche d'un point spécifique sur le disque

(Balayage, Lecture au ralenti, Arrêt sur image)

DVD-V DVD-VR VIDEO CD CD DATA-CD

DATA DVD

Vous pouvez localiser rapidement un point spécifique sur un disque en contrôlant l'image ou en effectuant une lecture au ralenti.

Remarque

- Suivant les DVD/vidéo DivX/CD VIDEO, il se peut que vous ne puissiez pas réaliser certaines des opérations décrites.

Localisation rapide d'un point en lisant un disque en avance rapide ou en retour rapide (balayage)

(Excepté pour JPEG)

Appuyez sur <|/|<< ou >>|/| pendant la lecture d'un disque. Lorsque vous avez trouvé le point recherché, appuyez sur ▷ pour revenir à la vitesse normale. Chaque fois que vous appuyez sur <|/|<< ou >>|/| en cours de balayage, la vitesse de lecture change. L'affichage est modifié comme suit à chaque pression de la touche. Les vitesses réelles peuvent varier sur certains disques.

Sens de lecture

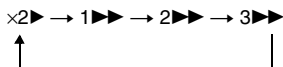

3>>> (DVD VIDEO/mode DVD-VR/vidéo DivX/CD VIDEO uniquement)
x2>> (DVD VIDEO/CD uniquement)

Sens inverse

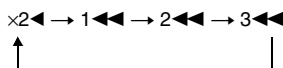

3<<< (DVD VIDEO/mode DVD-VR/vidéo DivX/CD VIDEO uniquement)
x2<< (DVD VIDEO uniquement)

La vitesse de lecture augmente à chaque pression.

Visualisation image par image (Lecture au ralenti)

(DVD VIDEO, DVD-R, DVD-RW, Vidéo DivX, CD VIDEO uniquement)

Appuyez sur <|/|<< ou >>|/| lorsque le système est en mode de pause. Pour revenir à la vitesse de lecture normale, appuyez sur ▷. Chaque fois que vous appuyez sur <|/|<< ou >>|/| en mode de lecture au ralenti, la vitesse de lecture change. Vous avez le choix entre deux vitesses. L'affichage est modifié comme suit à chaque pression de la touche :

Sens de lecture

2 >>> ↔ 1 >>>

Sens inverse (DVD VIDEO uniquement)

2 <<< ↔ 1 <<<

Affichage d'une image à la fois (Arrêt sur image)

(DVD VIDEO, DVD-R, DVD-RW, Vidéo DivX, CD VIDEO uniquement)

Lorsque le système est en mode de pause, appuyez sur •>>/||> (pas à pas) pour accéder à l'image suivante. Appuyez sur <<•/||< (pas à pas) pour accéder à l'image précédente (DVD VIDEO/DVD-R/DVD-RW uniquement). Pour revenir à la lecture normale, appuyez sur ▷.

Remarque

- Vous ne pouvez pas rechercher d'image fixe sur un DVD-R/DVD-RW en mode VR.
- Avec les DATA CD/DATA DVD, cette fonction n'est disponible que pour les fichiers vidéo DivX.

Recherche d'un titre/ chapitre/plage/scène, etc.

DVD-V DVD-VR VIDEO CD C D DATA-CD

DATA DVD

Sur un DVD, vous pouvez effectuer une recherche par titre ou par chapitre et sur un CD VIDEO/CD/DATA CD/DATA DVD, vous pouvez effectuer une recherche par plage, index ou scène. Des numéros uniques étant attribués aux titres et aux plages du disque, vous pouvez aussi sélectionner celui de votre choix en saisissant son numéro. Vous pouvez aussi rechercher une scène à l'aide du code temporel.

1 Appuyez sur  DISPLAY. (Lors de la lecture d'un DATA CD/DATA DVD contenant des fichiers image JPEG, appuyez deux fois sur  DISPLAY.)

L'écran du menu de commande apparaît.

2 Appuyez sur  pour sélectionner la méthode de recherche.

Les éléments affichés diffèrent suivant le disque.

 [TITRE], [PLAGE], [SCENE]

 [CHAPITRE], [INDEX]

 [TEMPS/TEXTE]

Sélectionnez [TEMPS/TEXTE] pour rechercher un point de départ en saisissant le code temporel.

 [PLAGE]

 [ALBUM]

 [FICHIER]

Exemple : si vous sélectionnez  [CHAPITRE]

[** (**)] est sélectionné (** étant un numéro).

Le numéro entre parenthèses indique le nombre total de titres, chapitres, plages, index, scènes, albums ou fichiers.

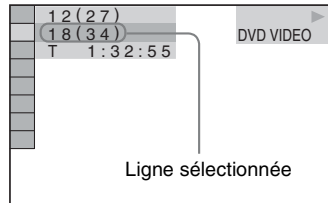

3 Appuyez sur .

[** (**)] est remplacé par [-- (**)].

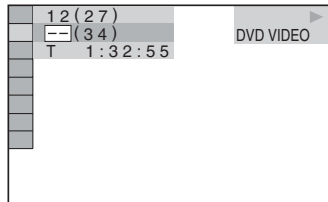

4 Appuyez sur  ou sur les touches numériques pour sélectionner le numéro de titre, chapitre, plage, index, scène, etc. que vous souhaitez rechercher.

Si vous faites une erreur

Annulez le numéro en appuyant sur CLEAR, puis sélectionnez un autre numéro.

5 Appuyez sur .

La lecture démarre au numéro sélectionné.

Pour rechercher une scène à l'aide du code temporel (DVD VIDEO et mode DVD-VR uniquement)

1 A l'étape 2, sélectionnez  [TEMPS/TEXTE].

[T **:**:**] (temps de lecture du titre en cours) est sélectionné.

2 Appuyez sur .

[T **:**:**] est remplacé par [T --:--:--].

3 Entrez le code temporel à l'aide des touches numériques, puis appuyez sur .

Par exemple, pour trouver la scène à 2 heures, 10 minutes et 20 secondes après le début, vous n'avez qu'à saisir [2:10:20].

Conseil

- Lorsque l'affichage du menu de commande est désactivé, vous pouvez rechercher un chapitre (DVD VIDEO/DVD-R/DVD-RW), une plage (CD VIDEO/CD) ou un fichier (DATA CD/DATA DVD (vidéo DivX)) en appuyant sur les touches numériques, puis sur \oplus .

Remarque

- Vous pouvez aussi rechercher une scène sur un DVD+RW à l'aide du code temporel.

Recherche par scène

(Navigation par images)

DVD-V VIDEO CD

Vous pouvez diviser l'écran du téléviseur en 9 sous-écrans et rechercher rapidement la scène souhaitée.

1 Appuyez sur PICTURE NAVI en cours de lecture.

L'écran suivant apparaît.

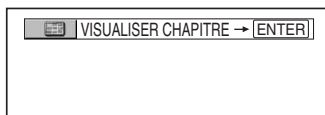

2 Appuyez plusieurs fois sur PICTURE NAVI pour sélectionner l'option souhaitée.

- [VISUALISER TITRE] (DVD VIDEO uniquement)
- [VISUALISER CHAPITRE] (DVD VIDEO uniquement)
- [VISUALISER PLAGE] (CD VIDEO/ Super VCD uniquement)

3 Appuyez sur \oplus .

La première scène de chaque titre, chapitre ou plage s'affiche comme suit.

1	2	3	
4	5	6	
7	8	9	▼

4 Appuyez sur $\leftarrow/\uparrow/\downarrow/\rightarrow$ pour sélectionner un titre, un chapitre ou une plage, puis appuyez sur \oplus .

La lecture démarre à la scène sélectionnée.

Pour revenir à la lecture normale pendant le réglage

Appuyez sur σ RETURN.

Remarque

- Suivant le disque, il est possible que vous ne puissiez pas sélectionner certaines options.

Reprise de la lecture à l'endroit où vous avez arrêté le disque

(Reprise de la lecture)

DVD-V

DVD-VR

VIDEO CD

CD

DATA-CD

DATA DVD

Lorsque vous arrêtez le disque, le système mémorise l'endroit où vous avez appuyé sur ■ et « RESUME » apparaît sur l'affichage du panneau frontal. Aussi longtemps que vous ne retirez pas le disque, la fonction Reprise de la lecture continue de s'appliquer, même si le système passe en mode de veille lors d'un appui de I/O.

1 Lorsque vous lisez un disque, appuyez sur ■ pour arrêter la lecture.

« RESUME » apparaît sur l'affichage du panneau frontal.

Si « RESUME » n'apparaît pas, la fonction Reprise de la lecture n'est pas accessible.

2 Appuyez sur ▷.

La lecture démarre à l'endroit où le disque a été arrêté à l'étape 1.

Remarque

- Selon l'endroit auquel vous avez arrêté le disque, il se peut que le système ne reprenne pas la lecture exactement à partir de ce point.
- Le point d'arrêt de la lecture risque d'être effacé si :
 - vous éjectez le disque,
 - le système passe en mode de veille (DATA CD/ DATA DVD uniquement),
 - vous modifiez ou réinitialisez les paramètres du menu d'installation,
 - vous modifiez le niveau de contrôle parental,
 - vous modifiez la fonction en appuyant sur FUNCTION,
 - vous débranchez le cordon d'alimentation (cordon secteur).
- Pour les DVD-R/DVD-RW en mode VR, les CD VIDEO, les CD, les DATA CD et les DATA DVD, le système mémorise le point de reprise de la lecture pour le disque en cours.
- La fonction Reprise de la lecture n'est pas disponible pendant la lecture programmée ou aléatoire.

- Cette fonction risque de ne pas fonctionner correctement avec certains disques.

Conseil

- Pour reprendre la lecture depuis le début du disque, appuyez deux fois sur ■, puis sur ▷.

Pour écouter un disque lu précédemment à l'aide de la fonction de reprise de la lecture (reprise multi-disque)

(DVD VIDEO, CD VIDEO uniquement)

Ce système peut mémoriser l'endroit où vous avez arrêté le disque pour 40 disques maximum et reprend la lecture à cet endroit lors de la prochaine insertion de ce disque. Si vous enregistrez le point de reprise de la lecture pour un 41ème disque, celui du premier disque est supprimé.

Pour activer cette fonction, réglez le paramètre [REPRISE LECTURE] du menu [REGLAGE PERSONNALISE] sur [OUI]. Pour plus de détails, reportez-vous à la section « [REPRISE LECTURE] (DVD VIDEO/CD VIDEO uniquement) » (page 86).

Conseil

- Pour reprendre la lecture depuis le début du disque, appuyez deux fois sur ■, puis sur ▷.

Remarque

- Si le paramètre [REPRISE LECTURE] du menu [REGLAGE PERSONNALISE] est réglé sur [NON] (page 86), le point de reprise est effacé de la mémoire lorsque vous changez de fonction en appuyant sur FUNCTION.

Création de votre propre programme

(Lecture programmée)

VIDEO CD **CD**

Vous pouvez lire le contenu d'un disque dans l'ordre de votre choix en organisant ses plages dans l'ordre souhaité afin de créer votre propre programme. Vous pouvez programmer jusqu'à 99 plages.

1 Appuyez sur [DISPLAY].

L'écran du menu de commande apparaît.

2 Appuyez sur ↑/↓ pour sélectionner [PROGRAMMEE], puis appuyez sur [+].

Les options de [PROGRAMMEE] apparaissent.

Les options de [PROGRAMMEE] apparaissent.

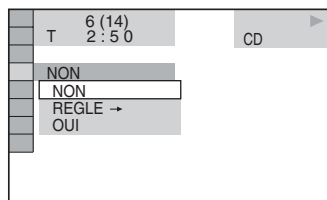

3 Appuyez sur ↑/↓ pour sélectionner [REGLE ->], puis appuyez sur [+].

[PLAGE] s'affiche lorsque vous lisez un CD VIDEO ou un CD.

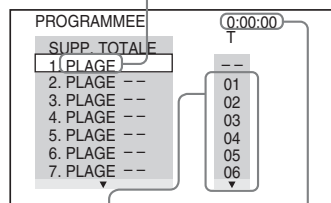

Plages enregistrées sur un disque

Durée totale des plages programmées

4 Appuyez sur →.

Le curseur se déplace jusqu'à la ligne de la plage [T] (dans ce cas-ci, [01]).

PROGRAMMEE		0:00:00
SUPP. TOTALE	--	T
1. PLAGE	--	--
2. PLAGE	--	01
3. PLAGE	--	02
4. PLAGE	--	03
5. PLAGE	--	04
6. PLAGE	--	05
7. PLAGE	--	06

5 Sélectionnez la plage à programmer.

Par exemple, la plage [02].

Appuyez sur ↑/↓ pour sélectionner [02] sous [T], puis appuyez sur ⊕.

Plage sélectionnée

PROGRAMMEE		0:15:30
SUPP. TOTALE	--	T
1. PLAGE	(02)	--
2. PLAGE	--	01
3. PLAGE	--	02
4. PLAGE	--	03
5. PLAGE	--	04
6. PLAGE	--	05
7. PLAGE	--	06

Durée totale des plages programmées

6 Pour programmer d'autres plages, répétez les étapes 4 à 5.

Les plages programmées s'affichent dans l'ordre sélectionné.

7 Appuyez sur ▷ pour lancer la lecture programmée.

La lecture programmée commence.

Lorsqu'un programme se termine, vous pouvez le redémarrer en appuyant sur ▷.

Pour revenir à la lecture normale

Appuyez sur CLEAR ou sélectionnez [NON] à l'étape 3. Pour relire le même programme, sélectionnez [OUI] à l'étape 3 et appuyez sur ⊕.

Pour désactiver l'écran du menu de commande

Appuyez plusieurs fois sur ☰ DISPLAY jusqu'à ce que l'affichage du menu de commande disparaisse.

Pour modifier ou annuler un programme

1 Suivez les étapes 1 à 3 de la section « Création de votre propre programme ».

2 Sélectionnez le numéro de programme de la plage que vous souhaitez modifier ou annuler en appuyant sur ↑/↓.

Si vous souhaitez supprimer la plage du programme, appuyez sur CLEAR.

3 Suivez l'étape 5 pour créer une nouvelle programmation.

Pour annuler un programme, sélectionnez [--] sous [T], puis appuyez sur ⊕.

Pour annuler toutes les plages dans l'ordre programmé

1 Suivez les étapes 1 à 3 de la section « Création de votre propre programme ».

2 Appuyez sur ↑ et sélectionnez [SUPP. TOTALE].

3 Appuyez sur ⊕.

Lecture dans un ordre aléatoire

(Lecture aléatoire)

VIDÉO CD C D DATA-CD DATA DVD

Vous pouvez demander au système de « mélanger » les plages. Les « mélanges » successifs peuvent produire un ordre de lecture différent.

Remarque

- Il se peut que certaines chansons soient lues de manière répétée pendant la lecture d'un MP3.

1 Appuyez sur DISPLAY en cours de lecture.

L'écran du menu de commande apparaît.

2 Appuyez sur pour sélectionner [ALEATOIRE], puis appuyez sur .

Les options de [ALEATOIRE] apparaissent.

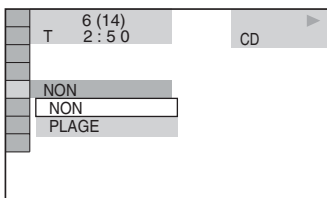

3 Appuyez sur pour sélectionner l'élément à mélanger.

■ Lors de la lecture d'un CD VIDEO ou d'un CD

- [PLAGE] : mélange les plages sur le disque.

■ Lorsque la fonction Lecture programmée est activée

- [OUI] : mélange les plages sélectionnées dans la fonction Lecture programmée.

■ Lors de la lecture d'un DATA CD (DivX excepté) ou DATA DVD (DivX excepté)

- [OUI (MP3)] : mélange les plages audio MP3 de l'album du disque en cours. Si aucun album n'est sélectionné, le premier album est lu dans un ordre aléatoire.

Remarque

- Une plage déjà lue est aussi sélectionnée dans un ordre aléatoire.

4 Appuyez sur .

La lecture aléatoire commence.

Pour revenir à la lecture normale

Appuyez sur CLEAR ou sélectionnez [NON] à l'étape 3.

Pour désactiver l'écran du menu de commande

Appuyez plusieurs fois sur  DISPLAY jusqu'à ce que l'affichage du menu de commande disparaisse.

Remarque

- Vous ne pouvez pas utiliser cette fonction avec des CD VIDEO et des Super VCD en mode de lecture PBC.

Lecture répétée

(Lecture répétée)



DVD-V DVD-VR VIDÉO CD CD DATA-CD

DATA DVD

Vous pouvez lire tous les titres, pages ou albums d'un disque ou bien un seul titre, chapitre, page ou album à plusieurs reprises. Vous pouvez utiliser une combinaison des modes de lecture aléatoire et programmée.

1 Appuyez sur  **DISPLAY** en cours de lecture.

L'écran du menu de commande apparaît.

2 Appuyez sur  pour sélectionner  [REPETEE], puis appuyez sur .

Les options de [REPETEE] apparaissent.

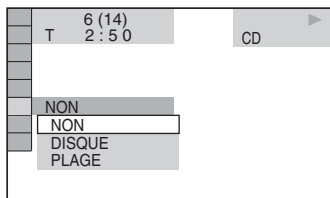

3 Appuyez sur  pour sélectionner l'élément à répéter.

Le paramètre par défaut est souligné.

■ Lors de la lecture d'un DVD VIDEO ou d'un DVD-VR

- [NON] : la lecture n'est pas répétée.
- [DISQUE] : répète la lecture de tous les titres du disque.
- [TITRE] : répète la lecture du titre en cours d'un disque.
- [CHAPITRE] : répète la lecture du chapitre en cours.

■ Lors de la lecture d'un CD VIDEO ou d'un CD

- [NON] : la lecture n'est pas répétée.
- [DISQUE] : répète la lecture de toutes les plages du disque.
- [PLAGE] : répète la lecture de la plage en cours.

■ Lors de la lecture d'un DATA CD ou d'un DATA DVD

- [NON] : la lecture n'est pas répétée.
- [DISQUE] : répète la lecture de tous les albums du disque.
- [ALBUM] : répète la lecture de l'album en cours.
- [PLAGE] (plages audio MP3 uniquement) : répète la lecture de la plage en cours.
- [FICHER] (fichiers vidéo DivX uniquement) : répète la lecture du fichier en cours.

4 Appuyez sur .

L'élément est sélectionné.

Pour revenir à la lecture normale

Appuyez sur CLEAR ou sélectionnez [NON] à l'étape 3.

Pour désactiver l'écran du menu de commande

Appuyez plusieurs fois sur  DISPLAY jusqu'à ce que l'affichage du menu de commande disparaisse.

Remarque

- Vous ne pouvez pas utiliser cette fonction avec des CD VIDEO et des Super VCD en mode de lecture PBC.
- Lors de la lecture d'un DATA CD/DATA DVD contenant des plages audio MP3 et des fichiers image JPEG, le son ne concorde pas avec l'image si les temps de lecture ne sont pas identiques.
- Si [MODE (MP3, JPEG)] est réglé sur [IMAGE (JPEG)] (page 59), vous ne pouvez pas sélectionner le paramètre [PLAGE].

Utilisation du menu d'un DVD

DVD-V

Un DVD est divisé en sections, qui constituent une image ou un morceau de musique. Ces sections sont appelées « titres ». Lorsque vous lisez un DVD contenant plusieurs titres, vous pouvez sélectionner celui de votre choix à l'aide de DVD TOP MENU.

Lorsque vous lisez des DVD permettant de sélectionner des options telles que la langue des sous-titres et la langue de la bande son, sélectionnez-les à l'aide de DVD MENU.

1 Appuyez sur DVD TOP MENU ou DVD MENU.

Le menu du disque s'affiche sur l'écran du téléviseur.

Le contenu du menu varie d'un disque à l'autre.

2 Appuyez sur ←/↑/↓/→ ou sur les touches numériques pour sélectionner l'élément que vous souhaitez lire ou modifier.

3 Appuyez sur ⊕.

Commutation du son

DVD-V

DVD-VR

VIDEO CD

CD

DATA-CD

DATA DVD

Lorsque vous lisez un DVD VIDEO ou DATA CD/DATA DVD (fichiers vidéo DivX) enregistré selon plusieurs formats audio (PCM, Dolby Digital, MPEG audio ou DTS), vous pouvez changer de format audio. Si le DVD VIDEO est enregistré avec des pages multilingues, vous pouvez aussi changer de langue.

Avec les CD VIDEO, les CD, les DATA CD ou les DATA DVD, vous pouvez choisir le son du canal droit ou gauche et écouter le son du canal sélectionné par les enceintes droite et gauche.

1 Appuyez sur AUDIO en cours de lecture.

L'écran suivant apparaît.

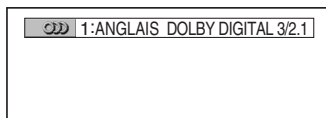

2 Appuyez plusieurs fois sur AUDIO pour sélectionner le signal audio souhaité.

■ Lors de la lecture d'un DVD VIDEO

Les langues que vous pouvez sélectionner diffèrent suivant les DVD VIDEO.

Lorsque quatre chiffres sont affichés, ils représentent le code de langue. Reportez-vous à la « Liste des codes de langue » (page 104) pour connaître la langue qui est représentée par le code. Lorsque la même langue est affichée deux fois ou davantage, le DVD VIDEO est enregistré en formats audio multiples.

■ Lors de la lecture d'un DVD-VR

Les types de pages audio enregistrés sur le disque s'affichent. Le paramètre par défaut est souligné.

Exemple :

- [1: PRINCIPAL] (son principal)
- [1: SECONDAIRE] (son secondaire)

- [1: PRINCIPAL+SECONDAIRE] (sons principal et secondaire)
- [2: PRINCIPAL]
- [2: SECONDAIRE]
- [2: PRINCIPAL+SECONDAIRE]

Remarque

- [2: PRINCIPAL], [2: SECONDAIRE] et [2: PRINCIPAL+SECONDAIRE] ne s'affichent pas lorsqu'un flux audio est enregistré sur le disque.

■ Lors de la lecture d'un CD VIDEO, CD ou DATA CD (audio MP3) ou DATA DVD (audio MP3).

Le paramètre par défaut est souligné.

- [STEREO] : son stéréo standard
- [1/G] : son du canal gauche (mono)
- [2/D] : son du canal droit (mono)

■ Lors de la lecture d'un DATA CD (vidéo DivX) ou d'un DATA DVD (vidéo DivX)

Le choix du format de signaux audio des DATA CD ou DATA DVD varie selon le fichier vidéo DivX contenu sur le disque. Le format s'affiche à l'écran.

■ Lors de la lecture d'un Super VCD

Le paramètre par défaut est souligné.

- [1:STEREO] : son stéréo de la plage audio 1
- [1:1/G] : son du canal gauche de la plage audio 1 (mono)
- [1:2/D] : son du canal droit de la plage audio 1 (mono)
- [2:STEREO] : son stéréo de la plage audio 2
- [2:1/G] : son du canal gauche de la plage audio 2 (mono)
- [2:2/D] : son du canal droit de la plage audio 2 (mono)

Remarque

- Lors de la lecture d'un Super VCD sur lequel la plage audio 2 n'est pas enregistrée, aucun son n'est émis lorsque vous sélectionnez [2:STEREO], [2:1/G] ou [2:2/D].

Contrôle du format du signal audio

(DVD, vidéo DivX uniquement)

Si vous appuyez plusieurs fois sur AUDIO pendant la lecture, le format du signal audio en cours (PCM, Dolby Digital, DTS, etc.) apparaît comme illustré ci-dessous.

■ Lors de la lecture d'un DVD

Exemple :

Dolby Digital 5.1 canaux

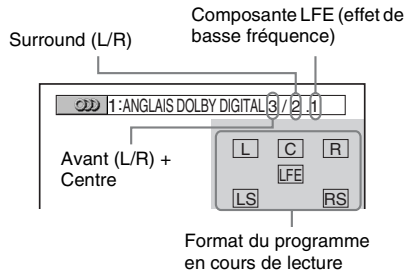

Exemple :

Dolby Digital 3 canaux

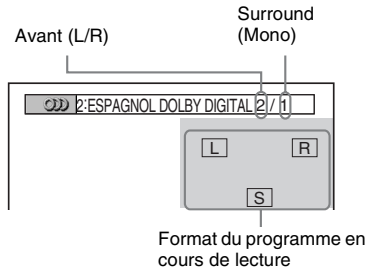

■ Lors de la lecture d'un DATA CD (vidéo DivX) ou d'un DATA DVD (vidéo DivX)

Exemple :

Audio MP3

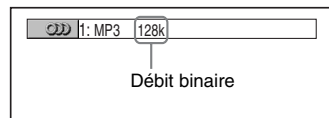

A propos des signaux audio

Les signaux audio enregistrés sur un disque contiennent les éléments de son (canaux) illustrés ci-dessous. Chaque canal est reproduit par une enceinte séparée.

- Avant (L)
- Avant (R)
- Centre
- Surround (L)
- Surround (R)
- Surround (mono) : il peut s'agir des signaux traités Dolby Surround Sound ou des signaux audio surround mono du son Dolby Digital.
- Signal LFE (effet de basse fréquence)

Sélection du paramètre [ORIGINAL] ou [PLAY LIST] sur un DVD-R/DVD-RW

DVD-VR

Certains DVD-R/DVD-RW en mode VR (enregistrement vidéo) possèdent deux types de titres disponibles pour la lecture : des titres enregistrés initialement ([ORIGINAL]) et des titres pouvant être créés sur des lecteurs de DVD enregistrables en vue de leur édition ([PLAY LIST]). Vous pouvez sélectionner le type de titre à lire.

1 Appuyez sur DISPLAY quand le système est en mode d'arrêt.

L'écran du menu de commande apparaît.

2 Appuyez sur pour sélectionner [ORIGINAL/PLAY LIST], puis appuyez sur .

Les options de [ORIGINAL/PLAY LIST] apparaissent.

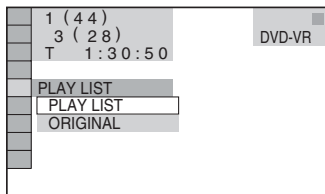

3 Appuyez sur pour sélectionner un paramètre.

Le paramètre par défaut est souligné.

- [PLAY LIST] : lit les titres créés à partir de [ORIGINAL] en vue de leur édition.
- [ORIGINAL] : lit les titres enregistrés initialement.

4 Appuyez sur .

Affichage d'informations relatives au disque

DVD-V DVD-VR VIDEO CD C D DATA-CD
DATA DVD

Visualisation du temps de lecture et du temps restant sur l'affichage du panneau frontal

Vous pouvez vérifier les informations de disque, notamment le temps restant, le nombre total de titres d'un DVD, de plages d'un CD VIDEO, d'un CD ou d'un MP3, le nom de fichier d'une vidéo DivX à l'aide de l'affichage du panneau frontal (page 107).

Appuyez sur DISPLAY.

Chaque fois que vous appuyez sur DISPLAY pendant la lecture du disque, l'affichage change ① → ② → ... → ① → ...

Certains éléments affichés risquent de disparaître après quelques secondes.

Lors de la lecture d'un DVD VIDEO ou d'un DVD-R/DVD-RW

- ① Temps de lecture et numéro du titre en cours
- ② Temps restant du titre en cours
- ③ Temps de lecture et numéro du chapitre en cours
- ④ Temps restant du chapitre en cours
- ⑤ Nom du disque
- ⑥ Titre et chapitre

Lors de la lecture d'un DATA CD (vidéo DivX) ou d'un DATA DVD (vidéo DivX)

- ① Temps de lecture du fichier en cours
- ② Nom du fichier en cours
- ③ Numéro de l'album et du fichier en cours

Lors de la lecture d'un CD VIDEO (dépourvu de fonctions PBC) ou d'un CD

- ① Temps de lecture de la plage en cours
- ② Temps restant de la plage en cours
- ③ Temps de lecture du disque

- ④ Temps restant du disque
 - ⑤ Nom du disque
 - ⑥ Plage et index*
- * CD VIDEO uniquement.

Lors de la lecture d'un DATA CD (audio MP3) ou DATA DVD (audio MP3)

- ① Temps de lecture et numéro de plage en cours de lecture
- ② Nom de la plage (fichier)

Conseil

- Le temps de lecture apparaît lorsque vous lisez des CD VIDEO dotés de fonctions PBC.

Remarque

- Le système ne peut afficher que le premier niveau de texte du DVD/CD, notamment le nom du disque ou le titre.
- S'il est impossible d'afficher le nom d'un fichier MP3, il est remplacé par « * » sur l'affichage du panneau frontal.
- Selon le texte, il est possible que le nom du disque ou de la plage ne s'affiche pas.
- Le temps de lecture des plages audio MP3 et des fichiers vidéo DivX peut ne pas s'afficher correctement.

Vérification du temps de lecture et du temps restant

Vous pouvez vérifier le temps de lecture et le temps restant du titre, du chapitre ou de la plage en cours ainsi que le temps de lecture total ou le temps restant total du disque. Vous pouvez également vérifier le texte du DVD et le nom du dossier/fichier MP3 enregistré sur le disque.

1 Appuyez sur DISPLAY en cours de lecture.

L'écran suivant apparaît.

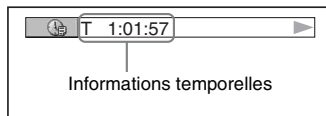

2 Appuyez plusieurs fois sur DISPLAY pour modifier les informations temporelles.

L'affichage et le type d'informations temporelles que vous vérifiez dépendent du disque en cours de lecture.

■ Lors de la lecture d'un DVD VIDEO ou d'un DVD-RW

- T **: **: **
Temps de lecture du titre en cours
- T_ **: **: **
Temps restant du titre en cours
- C **: **: **
Temps de lecture du chapitre en cours
- C_ **: **: **
Temps restant du chapitre en cours

■ Lors de la lecture d'un CD VIDEO (doté de fonctions PBC)

- **: **: **
Temps de lecture de la scène en cours

■ Lors de la lecture d'un CD VIDEO (dépourvu de fonctions PBC) ou d'un CD

- T **: **: **
Temps de lecture de la plage en cours
- T_ **: **: **
Temps restant de la plage en cours
- D **: **: **
Temps de lecture du disque en cours
- D_ **: **: **
Temps restant du disque en cours

■ Lors de la lecture d'un DATA CD (audio MP3) ou DATA DVD (audio MP3)

- T **: **: **
Temps de lecture de la plage en cours

■ Lors de la lecture d'un DATA CD (vidéo DivX) ou d'un DATA DVD (vidéo DivX)

- **: **: **: **
Temps de lecture du fichier en cours

Remarque

- Des caractères/symboles risquent de ne pas être affichés pour certaines langues.
- Selon le type de disque lu, le système ne peut afficher qu'un nombre limité de caractères. En outre, suivant le disque, certains caractères du texte n'apparaissent pas.

Vérification des informations de lecture du disque

Pour vérifier le texte du DVD/CD

Appuyez plusieurs fois sur DISPLAY à l'étape 2 pour afficher le texte enregistré sur le DVD/CD.

Le texte du DVD/CD n'apparaît que s'il est enregistré sur le disque. Vous ne pouvez pas modifier le texte. Si le disque ne contient pas de texte, le message « NO TEXT » s'affiche.

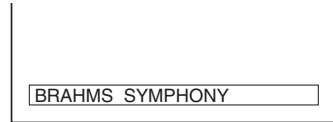

Pour vérifier le texte d'un DATA CD/DATA DVD (audio MP3/vidéo DivX)

Vous pouvez afficher le nom de l'album/plage/fichier, ainsi que le débit binaire audio (quantité de données par seconde de l'audio en cours) sur l'écran de votre téléviseur en appuyant sur DISPLAY lors de la lecture de plages audio MP3 ou de fichiers vidéo DivX sur un DATA CD/DATA DVD.

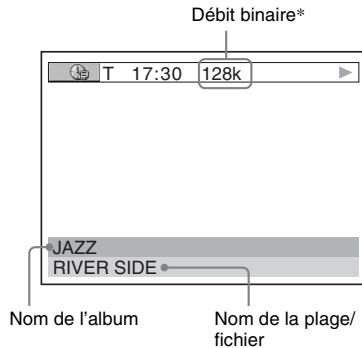

* S'affiche lorsque :

- vous lisez une plage audio MP3 sur un DATA CD/ DATA DVD.
- vous lisez un fichier vidéo DivX contenant des signaux audio MP3 sur un DATA CD/DATA DVD.

Vérification des informations relatives à la date

(JPEG uniquement)

Vous pouvez vérifier les informations relatives à la date lorsque l'étiquette Exif* est enregistrée dans les données d'image JPEG.

Appuyez deux fois sur  DISPLAY en cours de lecture.

L'écran du menu de commande apparaît.

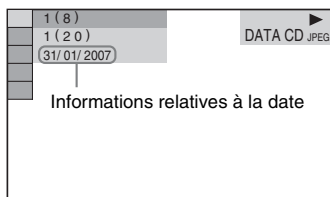

* Le format « Exchangeable Image File Format » est un format d'image pour appareil photo numérique défini par la Japan Electronics and Information Technology Industries Association (JEITA).

Conseil

- Les informations de date sont les suivantes : [JJ/MM/AAAA].
JJ : Jour
MM : Mois
AAAA : Année

Commutation des angles

DVD-V

Si plusieurs angles (angles multiples) sont enregistrés sur un DVD VIDEO pour une scène, vous pouvez modifier l'angle d'observation.

Appuyez sur ANGLE en cours de lecture.

A chaque pression sur ANGLE, l'angle change.

Remarque

- Suivant les DVD VIDEO, il se peut que vous ne puissiez pas changer l'angle, même si plusieurs angles sont enregistrés sur le DVD VIDEO.

Affichage des sous-titres

DVD-V

DVD-VR

DATA-CD

DATA DVD

Si des sous-titres sont enregistrés sur un disque, vous pouvez activer ou désactiver leur affichage à tout moment en cours de la lecture. Si des sous-titres multilingues sont enregistrés sur le disque, vous pouvez commuter la langue des sous-titres en cours de lecture ou activer et désactiver les sous-titres lorsque vous le souhaitez.

Appuyez sur SUBTITLE en cours de lecture.

A chaque pression sur SUBTITLE, la langue des sous-titres change.

Remarque

- Suivant le DVD VIDEO, il se peut que vous ne puissiez pas commuter les sous-titres, même si des sous-titres multilingues sont enregistrés sur le DVD VIDEO. Il est possible que vous ne puissiez pas les désactiver.
- Vous pouvez commuter les sous-titres si le fichier vidéo DivX possède une extension « .AVI » ou « .DIVX » et contient des informations sur les sous-titres dans le même fichier.

Réglage du décalage entre l'image et le son

(Synchronisation AV)

DVD-V

DVD-VR

VIDEO CD

DATA-CD

DATA DVD

Lorsque le son ne correspond pas aux images affichées sur l'écran du téléviseur, vous pouvez régler le décalage entre l'image et le son.

1 Appuyez sur DISPLAY.

L'écran du menu de commande apparaît.

2 Appuyez sur pour sélectionner [Synchronisation AV], puis appuyez sur .

Les options de [Synchronisation AV] apparaissent.

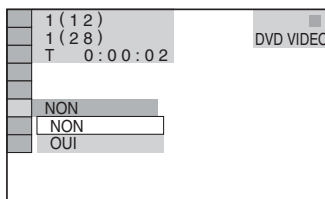

3 Appuyez sur pour sélectionner un paramètre.

Le paramètre par défaut est souligné.

- [NON] : aucun réglage.
- [OUI] : règle le décalage entre l'image et le son.

4 Appuyez sur .

Remarque

- Selon le flux d'entrée, cette fonction peut être inefficace.

A propos des plages audio MP3 et des fichiers image JPEG

DATA-CD DATA DVD

Qu'est-ce que MP3/JPEG ?

MP3 est une technologie de compression audio qui répond aux normes ISO/MPEG. JPEG est une technologie de compression d'image.

Disques susceptibles d'être lus par le système

Vous pouvez lire des DATA CD (CD-ROM/CD-R/CD-RW) ou des DATA DVD (DVD-R/DVD-RW/DVD+R/DVD+RW/DVD-ROM) enregistrés au format MP3 (MPEG1 Audio Layer 3) ou JPEG. Cependant, pour que le système reconnaisse les plages (ou les fichiers), les DATA CD doivent être enregistrés conformément à la norme ISO 9660 Level 1, Level 2 ou au format Joliet et les DATA DVD doivent être enregistrés selon la norme UDF (Universal Disk Format). Vous pouvez également lire des disques enregistrés en multi-session.

Reportez-vous aux instructions fournies avec le graveur de CD-R/CD-RW ou de DVD-R/DVD-RW et le logiciel d'enregistrement (non fourni) pour obtenir des détails sur le format d'enregistrement.

A propos des disques multi-session

Si des plages audio MP3 ou des fichiers image JPEG sont enregistrés dans la première session, le système lit aussi les plages audio MP3 ou les fichiers image JPEG dans d'autres sessions. Si des plages audio et des images au format de CD audio ou au format de CD vidéo sont enregistrées dans la première session, seule cette dernière est lue.

Remarque

- Le système peut ne pas lire certains DATA CD/ DATA DVD créés au format Packet Write.

Plages audio MP3 ou fichiers image JPEG susceptibles d'être lus par le système

Vous pouvez lire des plages audio MP3 ou des fichiers image JPEG :

- qui portent l'extension « .MP3 » (plage audio MP3) ou « .JPG »/« .JPEG » (fichier image JPEG) ;
 - qui sont conformes au format de fichier d'image DCF*.
- * « Design rule for Camera File system » : Normes d'image pour les appareils photo numériques réglementées par la JEITA (Japan Electronics and Information Technology Industries Association).

Remarque

- Le système peut lire n'importe quelles données portant l'extension « .MP3 », « .JPG » ou « .JPEG », même si elles ne sont pas au format MP3 ou JPEG. La lecture de ces données peut générer un bruit fort, susceptible d'endommager les enceintes.
- Le système ne peut pas lire les plages audio au format MP3PRO.

Ordre de lecture des plages audio MP3 ou des fichiers image JPEG

L'ordre de lecture des plages audio MP3 ou des fichiers image JPEG enregistrés sur un DATA CD ou un DATA DVD est le suivant :

■ Structure du contenu du disque

Arborescence 1 Arborescence 2 Arborescence 3 Arborescence 4 Arborescence 5

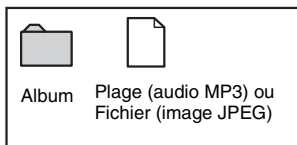
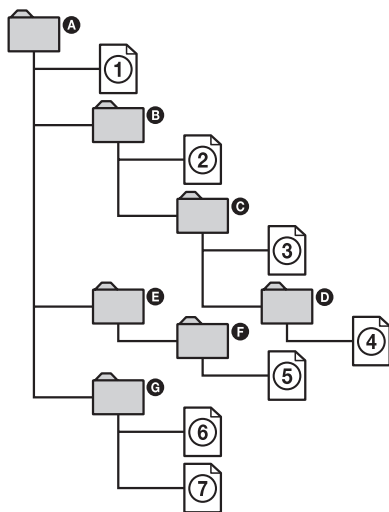

Quand vous insérez un DATA CD ou un DATA DVD et que vous appuyez sur , les plages (ou fichiers) numérotées sont lues séquentiellement, de ① à ⑦. Tous les sous-albums/plages (ou fichiers) contenus dans l'album actuellement sélectionné ont la priorité sur l'album suivant dans la même arborescence. (Exemple : **C** contient **D**, donc ④ est lu avant ⑤.)

Quand vous appuyez sur DVD MENU et que la liste des noms d'album s'affiche (page 57), ces noms sont disposés dans l'ordre suivant :

A → **B** → **C** → **D** → **F** → **G**. Les albums qui ne contiennent pas de plage (ou de fichier) (notamment l'album **E**) n'apparaissent pas dans la liste.

Conseil

- Si vous ajoutez des numéros (01, 02, 03, etc.) devant les noms de plage (ou de fichier) quand vous les stockez sur un disque, les plages (ou les fichiers) sont lus dans cet ordre.
- Si un disque comporte plusieurs arborescences, sa lecture démarre plus lentement.

Remarque

- L'ordre de lecture peut varier de celui illustré, en fonction du logiciel utilisé pour créer le DATA CD ou le DATA DVD, ou encore si le disque compte plus de 200 albums et de 300 fichiers par album.
- Le système peut reconnaître jusqu'à 200 albums, mais ne lit pas d'album au-delà du 200ème.
- Le système peut nécessiter davantage de temps pour la lecture lors de la progression vers l'album suivant ou le passage à un autre album.
- Certains types de fichiers JPEG ne peuvent pas être lus.

Lecture de DATA CD ou de DATA DVD contenant des plages audio MP3 et des fichiers image JPEG

DATA-CD DATA DVD

Sélection d'un album ou d'une plage audio MP3

1 Chargez un DATA CD ou un DATA DVD.

La liste des albums enregistrés sur le DATA CD ou le DATA DVD apparaît. Quand un album est en cours de lecture, son titre est grisé.



2 Appuyez sur ↑/↓ pour sélectionner un album.

■ Sélection d'un album

Appuyez sur ▷ pour lancer la lecture de l'album sélectionné.

■ Sélection d'une plage

Appuyez sur ⊕.

La liste des plages contenues dans l'album apparaît.

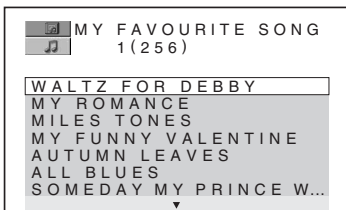

Appuyez sur ↑/↓ pour sélectionner une plage, puis appuyez sur ⊕.

La lecture de la plage sélectionnée commence. Vous pouvez désactiver la liste des plages en appuyant sur DVD MENU. Appuyez de nouveau sur DVD MENU pour afficher la liste des albums.

Pour arrêter la lecture

Appuyez sur ■.

Pour lire la plage audio MP3 suivante ou précédente

Appuyez sur ◀◀/▶▶. Notez que vous pouvez sélectionner l'album suivant en maintenant enfoncée ▶▶ après la dernière plage de l'album en cours, mais vous ne pouvez pas revenir à l'album précédent en appuyant sur ◀◀. Pour revenir à l'album précédent, sélectionnez-le dans la liste des albums.

Pour revenir à l'affichage précédent

Appuyez sur ↶ RETURN.

Pour éteindre l'affichage

Appuyez sur DVD MENU.

Sélection d'un album ou d'un fichier image JPEG

1 Chargez un DATA CD ou un DATA DVD.

La liste des albums enregistrés sur le DATA CD ou le DATA DVD apparaît. Quand un album est en cours de lecture, son titre est grisé.



2 Appuyez sur \uparrow/\downarrow pour sélectionner un album.

■ Sélection d'un album

Appuyez sur \triangleright pour lancer la lecture de l'album sélectionné.

■ Sélection d'une image

Appuyez sur PICTURE NAVI.

Les images des fichiers de l'album apparaissent dans 16 sous-écrans.

1	2	3	4
5	6	7	8
9	10	11	12
13	14	15	16

Appuyez sur $\leftarrow/\uparrow/\downarrow/\rightarrow$ pour sélectionner l'image à afficher, puis appuyez sur \oplus .

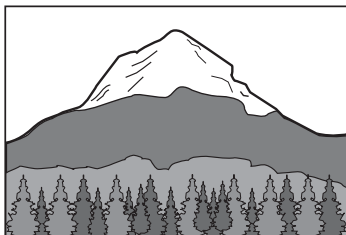

Pour lire le fichier image JPEG suivant ou précédent

Appuyez sur \leftarrow/\rightarrow quand l'écran du menu de commande n'est pas affiché. Notez que vous pouvez sélectionner l'album suivant en maintenant enfoncée \rightarrow après la dernière image de l'album en cours, mais vous ne pouvez pas revenir à l'album précédent en appuyant sur \leftarrow . Pour revenir à l'album précédent, sélectionnez-le dans la liste des albums.

Pour faire pivoter une image JPEG

Quand un fichier image JPEG est affiché sur l'écran du téléviseur, vous pouvez faire pivoter l'image de 90 degrés.

Appuyez sur \uparrow/\downarrow quand une image est affichée. Chaque fois que vous appuyez sur \uparrow , l'image tourne de 90° dans le sens contraire des aiguilles d'une montre.

Exemple pour un appui de \uparrow :

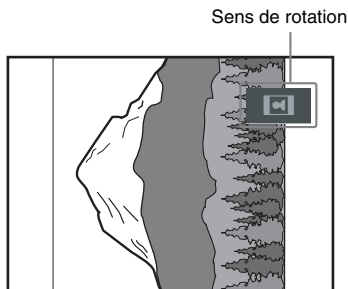

Appuyez sur CLEAR pour rétablir l'affichage normal.

Pour arrêter la lecture

Appuyez sur ■.

Conseil

- Une zone de défilement s'affiche à droite de l'écran du téléviseur. Pour afficher les autres fichiers image, sélectionnez l'image du bas et appuyez sur \downarrow . Pour revenir à l'image précédente, sélectionnez l'image du haut et appuyez sur \uparrow .

Lecture de plages audio et d'images sous forme de diaporama avec du son



DATA-CD DATA DVD

Vous pouvez lire un diaporama avec du son en plaçant d'abord les fichiers MP3 et JPEG dans le même album sur un DATA CD ou un DATA DVD. Lorsque vous lisez le DATA CD ou le DATA DVD, sélectionnez le mode [AUTO] comme décrit ci-dessous.

1 Chargez un DATA CD ou un DATA DVD.

2 Appuyez sur  **DISPLAY** quand le système est en mode d'arrêt.

L'écran du menu de commande apparaît.

3 Appuyez sur  pour sélectionner  [MODE (MP3, JPEG)], puis appuyez sur .

Les options de [MODE (MP3, JPEG)] apparaissent.

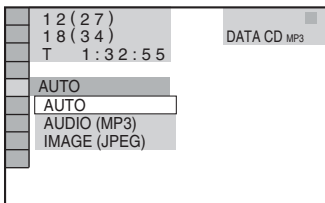

4 Appuyez sur  pour sélectionner un paramètre.



Le paramètre par défaut est souligné.

- [AUTO] : lit les fichiers image JPEG et les plages audio MP3 contenus dans le même album sous forme de diaporama.
- [AUDIO (MP3)] : lit uniquement les plages audio MP3 en continu.
- [IMAGE (JPEG)] : lit uniquement les fichiers image JPEG en diaporama.

5 Appuyez sur .

6 Appuyez sur DVD MENU.

La liste des albums enregistrés sur le DATA CD ou le DATA DVD apparaît.

7 Appuyez sur  pour sélectionner l'album souhaité, puis appuyez sur .

Le système commence la lecture de l'album sélectionné.

Vous pouvez activer et désactiver la liste des albums en appuyant à plusieurs reprises sur DVD MENU.

Conseil

- Quand vous sélectionnez [AUTO], le système peut reconnaître jusqu'à 300 plages MP3 et 300 fichiers JPEG dans un seul album. Quand vous sélectionnez [AUDIO (MP3)] ou [IMAGE (JPEG)], le système peut reconnaître jusqu'à 600 plages MP3 ou 600 fichiers JPEG dans un seul album. 200 albums maximum peuvent être reconnus, indépendamment du mode sélectionné.

Remarque

- Si vous réglez [MODE (MP3, JPEG)] sur [IMAGE (JPEG)] pour un disque qui ne contient que des plages MP3, ou [AUDIO (MP3)] pour un disque qui ne contient que des fichiers JPEG, vous risquez de ne pas pouvoir modifier le paramètre [MODE (MP3, JPEG)].
- PICTURE NAVI ne fonctionne pas quand [AUDIO (MP3)] est sélectionné.
- Si vous lisez simultanément des données de plage MP3 et des données d'image JPEG volumineuses, le son peut sauter. Nous vous recommandons de régler le débit binaire MP3 sur 128 Kbits/s maximum quand vous créez le fichier. Si le son continue de sauter, réduisez la taille du fichier JPEG.

Spécification de la durée du diaporama (JPEG uniquement)

Quand vous lisez des fichiers image JPEG en diaporama, vous pouvez spécifier la durée d'affichage des diapositives sur l'écran du téléviseur.

1 Appuyez deux fois sur  **DISPLAY**.

L'écran du menu de commande apparaît.

2 Appuyez sur \uparrow/\downarrow pour sélectionner sur \oplus [INTERVALLE], puis appuyez sur \oplus .

Les options de [INTERVALLE] apparaissent.

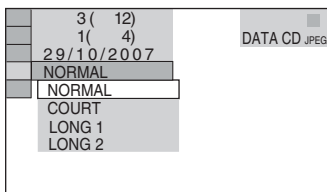

3 Appuyez sur \uparrow/\downarrow pour sélectionner un paramètre.

Le paramètre par défaut est souligné.

- [NORMAL] : définit la durée entre 6 et 9 secondes.
- [COURT] : spécifie une durée inférieure à [NORMAL].
- [LONG 1] : spécifie une durée supérieure à [NORMAL].
- [LONG 2] : spécifie une durée supérieure à [LONG 1].

4 Appuyez sur \oplus .

Remarque

- Certains fichiers JPEG peuvent nécessiter davantage de temps que d'autres pour l'affichage, et la durée peut paraître supérieure à celle sélectionnée. Particulièrement les fichiers JPEG progressifs ou les fichiers JPEG de 3 000 000 pixels minimum.

Sélection d'un effet pour des fichiers image dans le diaporama

(JPEG uniquement)

Quand vous lisez un fichier image JPEG, vous pouvez sélectionner l'effet à appliquer pendant la visualisation du diaporama.

1 Appuyez deux fois sur ☺ DISPLAY.

L'écran du menu de commande apparaît.

2 Appuyez sur \uparrow/\downarrow pour sélectionner sur \oplus [EFFET], puis appuyez sur \oplus .

Les options de [EFFET] apparaissent.

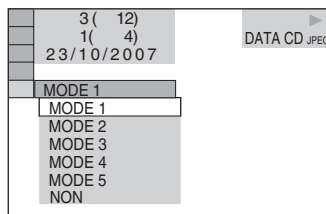

3 Appuyez sur \uparrow/\downarrow pour sélectionner un paramètre.

Le paramètre par défaut est souligné.

- [MODE 1] : l'image défile de haut en bas.
- [MODE 2] : l'image s'étire de la gauche vers la droite de l'écran du téléviseur.
- [MODE 3] : l'image s'étire à partir du centre de l'écran du téléviseur.
- [MODE 4] : les images défilent aléatoirement avec les effets.
- [MODE 5] : l'image suivante glisse par-dessus la précédente.
- [NON] : cette fonction est désactivée.

4 Appuyez sur \oplus .

Lecture de vidéos DivX®

DATA-CD DATA DVD

A propos des fichiers vidéo DivX

DivX® est une technologie de compression des fichiers vidéo développée par DivX, Inc. Ce produit est un produit DivX® Certified officiel. Vous pouvez lire les DATA CD et les DATA DVD contenant des fichiers vidéo DivX®.

DATA CD et DATA DVD susceptibles d'être lus par le système

La lecture de DATA CD (CD-ROM/CD-R/CD-RW) et de DATA DVD (DVD-ROM/DVD-R/DVD-RW/DVD+R/DVD+RW) sur ce système est soumise à certaines conditions :

– Avec les DATA CD/DATA DVD contenant des fichiers vidéo DivX, ainsi que des plages audio MP3 ou des fichiers image JPEG, le système ne lit que les fichiers vidéo DivX.

Cependant, ce système ne lit que les DATA CD dont le format logique est conforme à la norme ISO 9660 Level 1/Level 2 ou Joliet, ainsi que les DATA DVD au format UDF (Universal Disk Format).

Reportez-vous aux instructions qui accompagnent le lecteur de disque ou le logiciel d'enregistrement (non fourni) pour obtenir des détails sur le format d'enregistrement.

A propos de l'ordre de lecture des données sur les DATA CD ou les DATA DVD

Reportez-vous à la section « Ordre de lecture des plages audio MP3 ou des fichiers image JPEG » (page 56). Remarquez qu'il se peut que l'ordre de lecture ne soit pas applicable, selon le logiciel utilisé pour la création du fichier vidéo DivX, ou s'il existe plus de 200 albums et 600 fichiers vidéo DivX dans chaque album.

Remarque

• Le système peut ne pas lire certains DATA CD/ DATA DVD créés au format Packet Write.

Fichiers vidéo DivX susceptibles d'être lus par le système

Le système peut lire les données enregistrées au format DivX et portant l'extension « .AVI » ou « .DIVX ». Le système ne peut pas lire les fichiers portant l'extension « .AVI » ou « .DIVX » s'ils ne contiennent aucune vidéo DivX.

Conseil

• Pour plus de détails sur les plages audio MP3 ou les fichiers image JPEG pouvant être lus sur des DATA CD ou des DATA DVD, reportez-vous à la section « Disques susceptibles d'être lus par le système » (page 55).

Remarque

- Il se peut que le système ne puisse pas lire un fichier vidéo DivX si celui-ci est une combinaison de plusieurs fichiers vidéo DivX.
- Le système ne peut pas lire de fichier vidéo DivX dont la taille excède 720 (largeur) × 576 (hauteur) ou 2 Go.
- Selon le fichier vidéo DivX, le son peut sauter ou être décalé par rapport aux images affichées sur l'écran du téléviseur.
- Le système ne peut pas lire certains fichiers vidéo DivX qui durent plus de 3 heures.
- Selon le fichier vidéo DivX, l'image peut se figer ou être floue. Dans ce cas, il est recommandé de créer le fichier à un débit binaire inférieur. Si le son comporte toujours du bruit, MP3 est le format audio recommandé. Remarquez cependant que le système ne prend pas en charge le format WMA (Windows Media Audio).
- En raison de la technologie de compression utilisée pour les fichiers vidéo DivX, cela peut prendre un certain temps après l'appui de ► pour que l'image apparaisse.

Sélection d'un album

1 Appuyez sur DVD MENU.

La liste des albums enregistrés sur le disque apparaît. Seuls les albums contenant des fichiers vidéo DivX sont répertoriés.

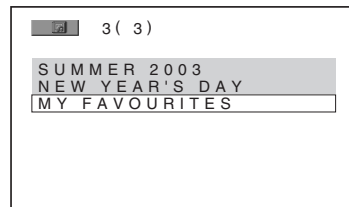

2 Appuyez sur \uparrow/\downarrow pour sélectionner l'album à lire.

3 Appuyez sur \triangleright .

Le système commence la lecture de l'album sélectionné.

Pour sélectionner des fichiers vidéo DivX, reportez-vous à la section « Sélection d'un fichier vidéo DivX » (page 62).

Pour accéder à la page suivante ou précédente

Appuyez sur \leftarrow/\rightarrow .

Pour éteindre l'affichage

Appuyez sur DVD MENU à plusieurs reprises.

Pour arrêter la lecture

Appuyez sur \blacksquare .

Sélection d'un fichier vidéo DivX

1 Après l'étape 2 de la section « Sélection d'un album », appuyez sur \oplus .

La liste des fichiers contenus dans l'album apparaît.

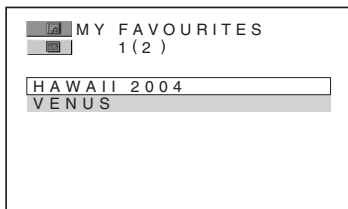

2 Appuyez sur \uparrow/\downarrow pour sélectionner un fichier, puis appuyez sur \oplus .

La lecture du fichier sélectionné commence.

Pour accéder à la page suivante ou précédente

Appuyez sur \leftarrow/\rightarrow .

Pour revenir à l'affichage précédent

Appuyez sur \curvearrowright RETURN.

Pour arrêter la lecture

Appuyez sur \blacksquare .

Pour lire le fichier vidéo DivX suivant ou précédent sans activer la liste des fichiers ci-dessus

Vous pouvez sélectionner le fichier vidéo DivX suivant ou précédent du même album en appuyant sur \lll/\ggg .

Vous pouvez également sélectionner le premier fichier de l'album suivant en appuyant sur \ggg pendant la lecture du dernier fichier de l'album en cours. Remarquez que vous ne pouvez pas revenir à l'album précédent en appuyant sur \lll . Pour revenir à l'album précédent, sélectionnez-le dans la liste des albums.

Conseil

- Si le nombre de visionnages est prédéfini, vous pouvez lire les fichiers vidéo DivX le nombre de fois spécifié. Les occurrences suivantes sont prises en compte :
 - lorsque le système est mis hors tension.
 - lorsque vous lisez un autre fichier.
 - quand le plateau du disque est ouvert.

Lecture de CD VIDEO dotés de fonctions PBC (Ver.2.0)

(Lecture PBC)

VIDEO CD

Vous pouvez bénéficier d'une certaine interactivité, à savoir utiliser des fonctions de recherche ou d'autres fonctions du même type, grâce aux fonctions PBC (contrôle de lecture). La lecture PBC vous permet de lire des CD VIDEO en mode interactif en suivant le menu affiché sur l'écran du téléviseur.

1 Démarrez la lecture d'un CD VIDEO doté de fonctions PBC.

Le menu de votre sélection apparaît.

2 Sélectionnez le numéro du paramètre souhaité en appuyant sur les touches numériques.

3 Appuyez sur \oplus .

4 Suivez les instructions du menu pour les opérations interactives.

Reportez-vous aux instructions d'utilisation fournies avec le disque, car les procédures peuvent différer selon les CD VIDEO.

Pour revenir au menu

Appuyez sur σ RETURN.

Remarque

- Selon le CD VIDEO, l'instruction [Appuyez sur ENTER] de l'étape 3 peut être remplacée par [Appuyez sur SELECT] dans les instructions d'utilisation fournies avec le disque. Dans ce cas, appuyez sur \triangleright .

Conseil

- Pour effectuer une lecture sans les fonctions PBC, appuyez sur \lll / \ggg ou sur les touches numériques, alors que le système est arrêté pour sélectionner une plage, puis appuyez sur \triangleright ou \oplus . Le système démarre la lecture continue. Il est impossible de lire des images fixes comme un menu. Pour revenir à la lecture PBC, appuyez deux fois sur \blacksquare , puis sur \triangleright .

Fonctions du tuner

Présélection des stations de radio

Vous pouvez présélectionner 20 stations FM et 10 stations AM. Avant de procéder à la syntonisation, veillez à réduire le volume au minimum.

1 Appuyez plusieurs fois sur FONCTION jusqu'à ce que l'indication « TUNER FM » ou « TUNER AM » apparaisse sur l'affichage du panneau frontal.

2 Appuyez sur TUNING + ou – et maintenez la touche enfoncée jusqu'à ce que le balayage automatique démarre.

Le balayage s'interrompt lorsque le système trouve une station. « TUNED » et « ST » (pour un programme stéréo) apparaissent sur l'affichage du panneau frontal.

3 Appuyez sur SYSTEM MENU.

4 Appuyez sur ↑/↓ à plusieurs reprises jusqu'à ce que « MEMORY » apparaisse sur l'affichage du panneau frontal.

5 Appuyez sur ⊕ ou →.

Un numéro présélectionné apparaît sur l'affichage du panneau frontal.

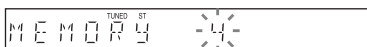

6 Appuyez sur ↑/↓ pour sélectionner le numéro de présélection souhaité.

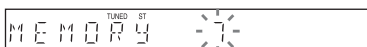

Conseil

- Vous pouvez sélectionner directement le numéro présélectionné en appuyant sur les touches numériques.

7 Appuyez sur ⊕.

La station est mémorisée.

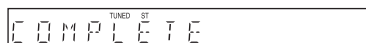

8 Répétez les étapes 1 à 7 pour mémoriser d'autres stations.

9 Appuyez sur SYSTEM MENU.

Le menu Système est désactivé.

Pour modifier le numéro présélectionné

Recommencez à partir de l'étape 1.

Ecoute de la radio

Commencez par présélectionner des stations de radio dans la mémoire du système (voir « Présélection des stations de radio » (page 64)).

1 Appuyez plusieurs fois sur FUNCTION jusqu'à ce que l'indication « TUNER FM » ou « TUNER AM » apparaisse sur l'affichage du panneau frontal.

La dernière station captée est syntonisée.

2 Appuyez plusieurs fois sur PRESET + ou sur – pour sélectionner la station présélectionnée.

A chaque pression sur la touche, le système syntonise une station présélectionnée.

Conseil

- Vous pouvez sélectionner directement le numéro de canal présélectionné en appuyant sur les touches numériques.

3 Réglez le volume en appuyant sur VOLUME +/-.

Pour désactiver la radio

Appuyez sur I/⏏.

Pour écouter des stations de radio non présélectionnées

Utilisez la syntonisation manuelle ou automatique à l'étape 2.

Pour une syntonisation manuelle, appuyez plusieurs fois sur TUNING + ou –.

Pour une syntonisation automatique, appuyez sur TUNING + ou - et maintenez-la enfoncée.

La syntonisation automatique s'arrête automatiquement lorsque le système capte la station de radio. Pour arrêter manuellement la syntonisation automatique, appuyez sur TUNING + ou –.

Pour écouter des stations de radio lorsque vous connaissez les fréquences

Utilisez la syntonisation directe à l'étape 2.

- 1 Appuyez sur D.TUNING.
- 2 Appuyez sur les touches numériques pour sélectionner les fréquences.
- 3 Appuyez sur ⊕.

Conseil

- Pour améliorer la réception, réorientez les antennes fournies.

Si un programme FM s'accompagne d'interférences

Si un programme FM s'accompagne d'interférences, vous pouvez sélectionner la réception mono. Il n'y a plus aucun effet stéréo, mais la réception est meilleure.

- 1 Appuyez sur SYSTEM MENU.
- 2 Appuyez sur ↑/↓ à plusieurs reprises jusqu'à ce que « FM MODE » apparaisse sur l'affichage du panneau frontal.

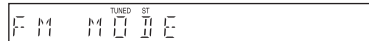

- 3 Appuyez sur ⊕ ou →.
- 4 Appuyez sur ↑/↓ pour sélectionner « MONO ».
Le paramètre par défaut est souligné.
 - « STEREO » : réception stéréo.
 - « MONO » : réception mono.

5 Appuyez sur ⊕.
Le réglage est terminé.

6 Appuyez sur SYSTEM MENU.
Le menu Système est désactivé.

Affectation d'un nom aux présélections

Vous pouvez affecter des noms aux présélections. Ces noms (par exemple, « XYZ ») apparaissent sur l'affichage du panneau frontal quand une station est sélectionnée.

Notez que vous ne pouvez pas saisir plus d'un nom pour chaque présélection.

Remarque

- Vous ne pouvez pas affecter de nom aux présélections RDS (Radio Data System) (page 67).

1 Appuyez plusieurs fois sur FUNCTION jusqu'à ce que l'indication « TUNER FM » ou « TUNER AM » apparaisse sur l'affichage du panneau frontal.

La dernière station captée est syntonisée.

- 2 Appuyez plusieurs fois sur PRESET + ou – pour sélectionner la station présélectionnée pour laquelle vous voulez créer un nom d'index.
- 3 Appuyez sur SYSTEM MENU.
- 4 Appuyez sur ↑/↓ à plusieurs reprises jusqu'à ce que « NAME IN » apparaisse sur l'affichage du panneau frontal.

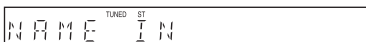

- 5 Appuyez sur ⊕ ou →.
- 6 Créez un nom à l'aide des touches du curseur.

Appuyez sur ↑/↓ pour sélectionner un caractère, puis appuyez sur → pour déplacer le curseur jusqu'à la position suivante.

Un nom de station de radio peut comporter des lettres, des chiffres et d'autres symboles.

Si vous faites une erreur

Appuyez plusieurs fois sur ←/→ jusqu'à ce que le caractère à modifier clignote, puis appuyez sur ↑/↓ pour sélectionner le caractère souhaité.

Pour effacer le caractère, appuyez sur ←/→ à plusieurs reprises jusqu'à ce que le caractère à effacer clignote, puis appuyez sur CLEAR.

- 7 Appuyez sur ⊕.
- « COMPLETE » apparaît sur l'affichage du panneau frontal, et le nom de la station est mémorisé.
- 8 Appuyez sur SYSTEM MENU.
- Le menu Système est désactivé.

Conseil

- Vous pouvez vérifier la fréquence en appuyant sur DISPLAY à plusieurs reprises (page 66).

Visualisation du nom de la station ou de la fréquence sur l'affichage du panneau frontal

Si le système est réglé sur « TUNER AM » ou « TUNER FM », vous pouvez vérifier la fréquence à l'aide de l'affichage du panneau frontal.

Appuyez sur DISPLAY.

A chaque pression sur DISPLAY, l'affichage change comme illustré.

- ① Nom de la station*
- ② Fréquence**

* Ces éléments s'affichent si vous avez entré un nom pour une station présélectionnée.

** Revient à l'affichage d'origine lorsque plusieurs secondes se sont écoulées.

Utilisation de la fonction RDS (Radio Data System)

Qu'est-ce que la fonction RDS ?

Il s'agit d'un service de diffusion permettant aux stations de radio d'envoyer des informations complémentaires avec un signal de programme normal. Ce tuner offre des fonctions pratiques de RDS comme l'affichage du nom de la station. La fonction RDS est disponible uniquement pour les stations FM.*

Remarque

- La fonction RDS peut ne pas fonctionner correctement si la station que vous syntonisez ne transmet pas le signal RDS correctement ou si le signal est faible.
- * Toutes les stations FM n'offrent pas de services RDS, elles n'offrent pas non plus le même type de services. Si vous ne connaissez pas bien le système RDS, contactez vos stations de radio locales pour obtenir des détails sur les services RDS de votre région.

Réception des émissions RDS

Sélectionnez simplement une station dans la bande FM.

Lorsque vous accordez une station fournissant des services RDS, le nom de la station* apparaît sur l'affichage du panneau frontal.

- * Si aucune émission RDS n'est captée, le nom de la station risque de ne pas apparaître sur l'affichage du panneau frontal.

Fonctions complémentaires

Commande du téléviseur avec la télécommande fournie

Vous pouvez contrôler votre téléviseur (Sony uniquement) avec la télécommande fournie.

Commande de votre téléviseur avec la télécommande fournie

Vous pouvez commander votre téléviseur à l'aide des touches suivantes.

En appuyant sur	Vous pouvez
TV I/⏻	Mettre le téléviseur sous tension ou hors tension.
TV INPUT	Basculer la source d'entrée du téléviseur entre le téléviseur et d'autres sources d'entrée.
TV VOL +/-	Ajuster le volume du téléviseur.
TV CH +/-	Sélectionner le canal du téléviseur.
Touches numériques*, ENTER*	Sélectionner le canal du téléviseur.
DVD MENU*	Afficher le menu du téléviseur.
←/↑/↓/→*, ⊕ *	Sélectionnez l'élément dans le menu.
RETURN*	Revenir au canal ou au niveau précédent dans le menu du téléviseur.

* Utilisez ces touches tout en appuyant sur la touche TV.

-/- permet de sélectionner un numéro de canal supérieur à 10 (par exemple, pour le canal 25, appuyez sur -/-, puis sur 2 et sur 5).

Remarque

• Suivant votre téléviseur, il est possible que vous ne puissiez pas le commander ou utiliser certaines touches ci-dessus.

Utilisation de la fonction THEATRE SYNC

La fonction THEATRE SYNC permet de mettre sous tension votre téléviseur Sony et ce système, elle remplace le mode du système par « DVD », puis bascule vers la source d'entrée du téléviseur spécifiée par simple pression d'une touche.

Préparation de la fonction THEATRE SYNC

Enregistrez la source d'entrée du téléviseur connectée à ce système.

Appuyez sur TV INPUT et maintenez la touche enfoncée tandis que vous entrez le code de la source d'entrée du téléviseur connectée à cet appareil (voir tableau) à l'aide des touches numériques.

La source d'entrée du téléviseur est sélectionnée.

Réglez l'entrée du téléviseur sur l'entrée que vous avez utilisée pour vous connecter à l'appareil. Pour plus d'informations, reportez-vous au mode d'emploi du téléviseur.

En appuyant sur	Numéro	Source d'entrée du téléviseur
TV INPUT	0	Pas de source d'entrée (paramètre par défaut)
	1	VIDEO1
	2	VIDEO2
	3	VIDEO3
	4	VIDEO4
	5	VIDEO5
	6	VIDEO6
	7	VIDEO7
	8	VIDEO8
	9*	COMPONENT 1
	CLEAR*	COMPONENT 2
	SYSTEM MENU*	COMPONENT 3
	PICTURE NAVI*	COMPONENT 4

* Sauf sur les modèles d'Amérique du Nord.

Utilisation de la fonction THEATRE SYNC

Dirigez la télécommande vers le téléviseur et cet appareil, puis appuyez une fois sur THEATRE SYNC.

Si elle ne fonctionne pas, modifiez le temps de transmission. Le temps de transmission varie selon le téléviseur.

Pour modifier le temps de transmission

Appuyez sur TV CH + et maintenez-la enfoncée pendant que vous saisissez le code du temps de transmission (voir tableau) à l'aide des touches numériques.

Le temps de transmission à partir de la télécommande est sélectionné.

En appuyant sur	Numéro	Temps de transmission
TV CH +	1	0,5 (paramètre par défaut)
	2	1
	3	1,5
	4	2
	5	3
	6	4
	7	5
	8	6

Remarque

- Cette fonction est réservée aux téléviseurs Sony. (Cette fonction risque de ne pas fonctionner sur certains téléviseurs Sony.)
- Si l'appareil est trop éloigné du téléviseur, il est possible que cette fonction soit sans effet. Installez alors l'appareil à proximité du téléviseur.
- Maintenez la télécommande pointée en direction du téléviseur et de cet appareil pendant que vous entrez le code.

Utilisation de l'effet sonore

Renforcement des fréquences graves

Vous pouvez renforcer les fréquences graves.

Appuyez sur DYNAMIC BASS.

Les fréquences graves sont réellement renforcées.

Pour désactiver l'effet sonore

Appuyez à nouveau sur DYNAMIC BASS.

Utilisation de la minuterie d'endormissement

Vous pouvez programmer l'extinction du système à une heure déterminée et vous endormir ainsi au son de la musique. Vous pouvez régler cette heure par incréments de 1 à 10 minutes.

- 1 Appuyez sur **SYSTEM MENU**.
- 2 Appuyez sur **↑/↓** à plusieurs reprises jusqu'à ce que « **SLEEP** » apparaisse sur l'affichage du panneau frontal, puis appuyez sur **⊕** ou **→**.
- 3 Appuyez sur **↑/↓** pour sélectionner un paramètre.

L'affichage des minutes (le temps restant) varie comme suit :

SLEEP 90M ↔ SLEEP 80M ↔ SLEEP 70M
↑ ↓
SLEEP OFF ↔ SLEEP 10M SLEEP 60M

Conseil

- Vous pouvez sélectionner le temps restant en appuyant sur les touches numériques. Dans ce cas, vous pouvez présélectionner cette heure par incréments de 1 minute.

- 4 Appuyez sur **⊕**.
Le réglage est effectué et « **SLEEP** » s'allume sur l'affichage du panneau frontal.
- 5 Appuyez sur **SYSTEM MENU**.
Le menu Système est désactivé.

Pour modifier le temps restant

Recommencez à partir de l'étape 1.

Pour annuler la minuterie d'endormissement

Sélectionnez « **SLEEP OFF** » à l'étape 3.

Modification de la luminosité de l'affichage du panneau frontal

La luminosité de l'affichage du panneau frontal peut être réglée sur l'un des 2 niveaux.

- 1 Appuyez sur **SYSTEM MENU**.
- 2 Appuyez sur **↑/↓** à plusieurs reprises jusqu'à ce que « **DIMMER** » apparaisse sur l'affichage du panneau frontal, puis appuyez sur **⊕** ou sur **→**.
- 3 Appuyez sur **↑/↓** pour sélectionner la luminosité sur l'affichage du panneau frontal.

Le paramètre par défaut est souligné.

- « DIMMER OFF » : brillant.
- « DIMMER ON » : l'affichage du panneau frontal s'assombrit.

- 4 Appuyez sur **⊕**.
Le réglage est terminé.
- 5 Appuyez sur **SYSTEM MENU**.
Le menu Système est désactivé.

Utilisation de l'adaptateur DIGITAL MEDIA PORT

L'adaptateur DIGITAL MEDIA PORT (DMPORT) permet de profiter du son provenant d'une source audio portable ou d'un ordinateur. En connectant un adaptateur DIGITAL MEDIA PORT, vous pouvez profiter du son provenant du composant raccordé au système. Les adaptateurs DIGITAL MEDIA PORT disponibles varient selon les zones. Pour plus d'informations sur le raccordement de l'adaptateur DIGITAL MEDIA PORT, reportez-vous à la section « Raccordement d'autres composants » (page 32).

Remarque

- Ne raccordez pas un adaptateur autre que l'adaptateur DIGITAL MEDIA PORT.
- Ne connectez/déconnectez pas l'adaptateur DIGITAL MEDIA PORT à l'appareil lorsque le système est sous tension.
- Selon le type d'adaptateur DIGITAL MEDIA PORT (non fourni), les images sont aussi reproduites. Dans ce cas, le système reproduit le signal EURO AV OUTPUT quel que soit le type de signal vidéo.

Lecture du composant raccordé au système

1 Appuyez plusieurs fois sur **FUNCTION** jusqu'à ce que l'indication « **DMPORT** » apparaisse sur l'affichage du panneau frontal.

2 Démarrez la lecture du composant raccordé.

Le son et les images du composant connecté sont lus sur le système ou téléviseur connecté.

Pour plus d'informations, reportez-vous au mode d'emploi de l'adaptateur DIGITAL MEDIA PORT (non fourni).

Conseil

- Vous pouvez améliorer la qualité du son lorsque vous écoutez des MP3 ou une autre forme de musique compressée provenant d'une source audio portable. Appuyez plusieurs fois sur **SOUND FIELD** jusqu'à ce que l'indication « **A.F.D. STD** » apparaisse sur l'affichage du panneau frontal. Pour annuler, sélectionnez une option différente de « **A.F.D. STD** ».

Remarque

- En fonction du type d'adaptateur DIGITAL MEDIA PORT (non fourni), vous pouvez commander un composant raccordé à l'aide des touches de la télécommande et de l'appareil. L'illustration ci-dessous montre un exemple de touches à utiliser dans ce cas.

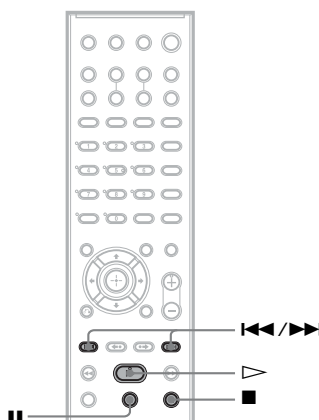

Désactivation des touches de l'appareil

(Verrouillage enfant)



Vous pouvez désactiver les touches de l'appareil (sauf ) afin d'éviter toute manipulation accidentelle, par exemple par un enfant (fonction de verrouillage enfant).

Lorsque la fonction de verrouillage enfant est activée, les touches de l'appareil sont verrouillées et «  » s'allume sur l'affichage du panneau frontal. (Vous pouvez piloter le système au moyen de la télécommande.)

Remarque

- Lorsque vous actionnez les touches de l'appareil alors que la fonction de verrouillage enfant est activée, « CHILD LOCK » apparaît sur l'affichage du panneau frontal.

1 Appuyez sur SYSTEM MENU.

2 Appuyez sur  à plusieurs reprises jusqu'à ce que « CHILD LOCK » apparaisse sur l'affichage du panneau frontal, puis appuyez sur  ou .

3 Appuyez sur  pour sélectionner un paramètre.

Le paramètre par défaut est souligné.

- « OFF » : fonction de verrouillage enfant désactivée.
- « ON » : fonction de verrouillage enfant activée.



4 Appuyez sur .



Le réglage est terminé.

5 Appuyez sur SYSTEM MENU.

Le menu Système est désactivé.

Conseil

- Vous pouvez activer la fonction de verrouillage enfant en appuyant sur la touche  pendant plus de 5 secondes («  » s'allume sur l'affichage du panneau frontal).

Pour annuler, appuyez sur  pendant plus de 5 secondes afin que «  » disparaisse de l'affichage du panneau frontal.

Sélections et réglages avancés

Verrouillage de disques

(VERROUILLAGE PARENTAL PERSONNALISE, CONTROLE PARENTAL)

DVD-V VIDEO CD C D

Vous pouvez régler deux types de restriction de lecture pour le disque souhaité.

- Verrouillage parental personnalisé
Vous pouvez régler des restrictions de lecture de façon à ce que le système ne lise pas des disques inappropriés.
- Contrôle parental
La lecture de certains DVD VIDEO peut être limitée suivant un niveau prédéterminé, tel que l'âge des utilisateurs. Des scènes peuvent être bloquées ou remplacées par d'autres.

Les fonctions de verrouillage parental personnalisé et de contrôle parental utilisent le même mot de passe.

Interdiction de lecture de certains disques [VERROUILLAGE PARENTAL PERSONNALISE]

Vous pouvez définir le même mot de passe de verrouillage parental personnalisé pour un maximum de 40 disques. Lorsque vous réglez le 41ème disque, le premier est annulé.

- 1 Insérez le disque à verrouiller.**
Si le disque est en cours de lecture, appuyez sur ■ pour arrêter la lecture.
- 2 Appuyez sur ☺ DISPLAY quand le système est en mode d'arrêt.**
L'écran du menu de commande apparaît.
- 3 Appuyez sur ↑/↓ pour sélectionner [CONTROLE PARENTAL], puis appuyez sur ⊕.**
Les options de [CONTROLE PARENTAL] apparaissent.

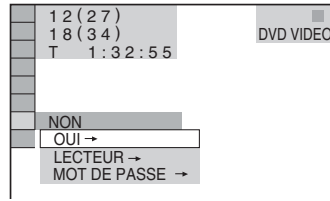

- 4 Appuyez sur ↑/↓ pour sélectionner [OUI →], puis appuyez sur ⊕.**

■ Si vous n'avez pas saisi de mot de passe

L'écran de saisie d'un nouveau mot de passe apparaît.

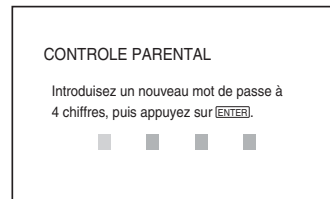

Saisissez un mot de passe à 4 chiffres à l'aide des touches numériques, puis appuyez sur ⊕.

L'écran de confirmation du mot de passe apparaît.

■ Si vous avez déjà saisi un mot de passe

L'écran de saisie du mot de passe apparaît.

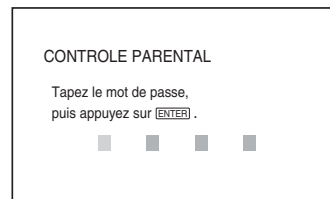

- 5 Saisissez ou resaisissez votre mot de passe à 4 chiffres à l'aide des touches numériques, puis appuyez sur ⊕.**

[Le verrouillage parental personnalisé est activé.] apparaît et l'écran du téléviseur revient à l'affichage du menu de commande.

Pour désactiver la fonction de verrouillage parental personnalisé

- 1 Suivez les étapes 1 à 3 de la section « Interdiction de lecture de certains disques [VERROUILLAGE PARENTAL PERSONNALISE] ».
- 2 Appuyez sur \uparrow/\downarrow pour sélectionner [NON \rightarrow], puis appuyez sur \oplus .
- 3 Saisissez votre mot de passe à 4 chiffres à l'aide des touches numériques, puis appuyez sur \oplus .

Lecture d'un disque en mode de verrouillage parental personnalisé

- 1 Insérez le disque pour le verrouillage parental personnalisé est activé.
L'écran [VERROUILLAGE PARENTAL PERSONNALISE] s'affiche.

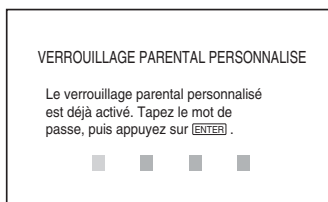

- 2 Saisissez votre mot de passe à 4 chiffres à l'aide des touches numériques, puis appuyez sur \oplus .
Le système est prêt pour la lecture.

Conseil

- Si vous oubliez votre mot de passe, entrez le numéro à 6 chiffres « 199703 » à l'aide des touches numériques quand l'écran [VERROUILLAGE PARENTAL PERSONNALISE] vous invite à saisir le mot de passe, puis appuyez sur \oplus . Il vous sera demandé de saisir un nouveau mot de passe à 4 chiffres.

Limitation de la lecture pour les enfants [CONTROLE PARENTAL]

(DVD uniquement)

La lecture de certains DVD VIDEO peut être limitée suivant un niveau prédéterminé, tel que l'âge des utilisateurs. La fonction [CONTROLE PARENTAL] vous permet de fixer un niveau de limitation de la lecture.

- 1 Appuyez sur DISPLAY quand le système est en mode d'arrêt.
L'écran du menu de commande apparaît.
- 2 Appuyez sur \uparrow/\downarrow pour sélectionner  [CONTROLE PARENTAL], puis appuyez sur \oplus .
Les options de [CONTROLE PARENTAL] apparaissent.

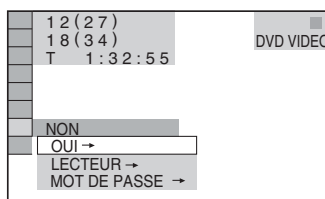

- 3 Appuyez sur \uparrow/\downarrow pour sélectionner [LECTEUR \rightarrow], puis appuyez sur \oplus .
■ Si vous n'avez pas saisi de mot de passe
L'écran de saisie d'un nouveau mot de passe apparaît.

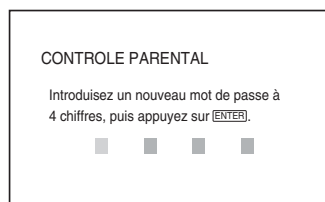

Saisissez un mot de passe à 4 chiffres à l'aide des touches numériques, puis appuyez sur \oplus .
L'écran de confirmation du mot de passe apparaît.

■ Si vous avez déjà saisi un mot de passe

L'écran de saisie du mot de passe apparaît.

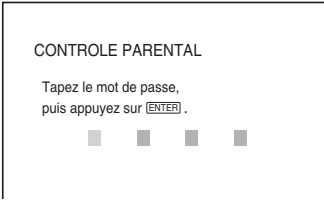

4 Saisissez ou resaisissez votre mot de passe à 4 chiffres à l'aide des touches numériques, puis appuyez sur (+).

L'écran de réglage du niveau de limitation de la lecture apparaît.

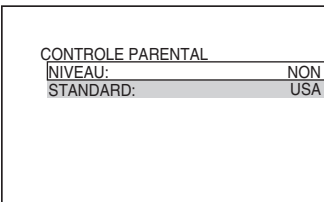

5 Appuyez sur ↑/↓ pour sélectionner [STANDARD], puis appuyez sur (+).

Les paramètres de sélection de [STANDARD] sont affichés.

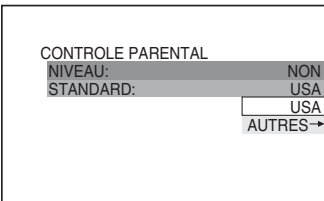

6 Appuyez sur ↑/↓ pour sélectionner une zone géographique comme niveau de limitation de la lecture, puis appuyez sur (+).

La zone est sélectionnée.

Si vous sélectionnez [AUTRES →], sélectionnez et entrez le code standard à partir du tableau de la section « Liste des codes de zones de contrôle parental » (page 104) en utilisant les touches numériques.

7 Appuyez sur ↑/↓ pour sélectionner [NIVEAU], puis appuyez sur (+).

Les paramètres de sélection de [NIVEAU] sont affichés.

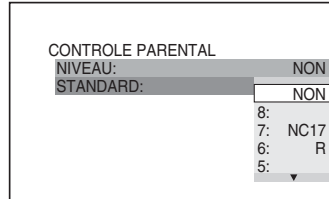

8 Appuyez sur ↑/↓ pour sélectionner le niveau souhaité, puis appuyez sur (+).

Le réglage du contrôle parental est terminé.

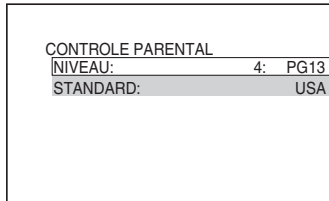

Plus la valeur est faible, plus la limitation est stricte.

Pour désactiver la fonction de contrôle parental

Réglez [NIVEAU] sur [NON] à l'étape 8.

Pour lire un disque en mode de contrôle parental



1 Insérez le disque et appuyez sur ▷.

L'écran de saisie du mot de passe apparaît.

2 Saisissez votre mot de passe à 4 chiffres à l'aide des touches numériques, puis appuyez sur (+).

Le système commence la lecture.



Conseil

- Si vous oubliez votre mot de passe, retirez le disque et répétez les étapes 1 à 3 de la section « Interdiction de lecture de certains disques [VERROUILLAGE PARENTAL PERSONNALISE] ». Lorsque vous êtes invité à saisir votre mot de passe, entrez « 199703 » à l'aide des touches numériques, puis appuyez sur . Il vous sera demandé de saisir un nouveau mot de passe à 4 chiffres. Après avoir saisi un nouveau mot de passe à 4 chiffres, replacez le disque dans l'appareil et appuyez sur . Quand l'écran de saisie du mot de passe apparaît, saisissez votre nouveau mot de passe.









Remarque

- Lorsque vous lisez des disques qui ne comportent pas la fonction de contrôle parental, la lecture ne peut pas être limitée sur ce système.
- Selon le disque, il se peut que l'on vous demande de modifier le niveau de contrôle parental pendant la lecture du disque. Vous devez alors saisir le mot de passe, puis changer de niveau. Si le mode de Reprise de la lecture est annulé, le niveau précédent est rétabli.

En cas d'erreur lors de la saisie de votre mot de passe

Appuyez sur  avant  et saisissez le bon numéro.

Modification du mot de passe

- 1 Appuyez sur  DISPLAY quand le système est en mode d'arrêt.**
L'écran du menu de commande apparaît.
- 2 Appuyez sur  pour sélectionner  [CONTROLE PARENTAL], puis appuyez sur .**
Les options de [CONTROLE PARENTAL] apparaissent.
- 3 Appuyez sur  pour sélectionner [MOT DE PASSE →], puis appuyez sur .**
L'écran de saisie du mot de passe apparaît.
- 4 Saisissez votre mot de passe à 4 chiffres à l'aide des touches numériques, puis appuyez sur .**
- 5 Saisissez le nouveau mot de passe à 4 chiffres à l'aide des touches numériques, puis appuyez sur .**
- 6 Pour confirmer votre mot de passe, saisissez-le de nouveau à l'aide des touches numériques, puis appuyez sur .**

Obtention d'un son surround optimal dans une pièce

(DISPOSITION DES H-P)

Selon la forme de la pièce, vous ne pourrez pas installer certains types d'enceintes. Pour obtenir un son surround optimal, il est recommandé de déterminer d'abord l'emplacement des enceintes.

- 1 Appuyez plusieurs fois sur **FUNCTION** jusqu'à ce que l'indication « DVD » apparaisse sur l'affichage du panneau frontal.
- 2 Appuyez sur **DISPLAY** quand le système est en mode d'arrêt.
L'écran du menu de commande apparaît.
- 3 Appuyez sur **↑/↓** pour sélectionner **[DISPOSITION DES H-P]**, puis appuyez sur **+**.

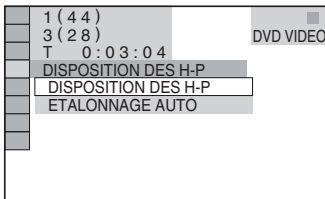

- 4 Appuyez sur **↑/↓** pour sélectionner **[DISPOSITION DES H-P]**, puis appuyez sur **+**.
Les options de **[DISPOSITION DES H-P]** apparaissent.

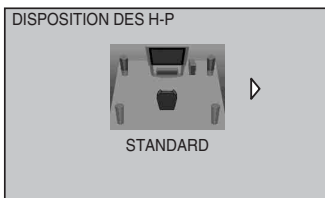

- 5 Appuyez sur **←/→** pour sélectionner un paramètre.

- **[STANDARD]** : en cas d'installation normale de toutes les enceintes.

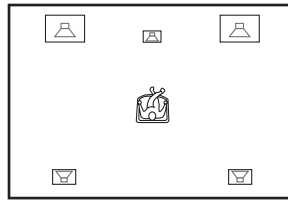

- **[RIEN AU CENTRE]** : en cas d'installation des enceintes avant et surround.

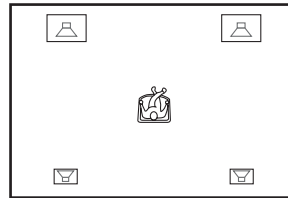

- **[RIEN EN SURROUND]** : en cas d'installation des enceintes centrale et avant.

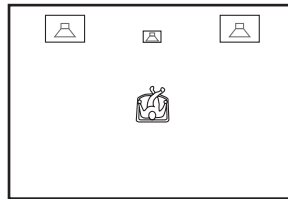

- **[AVANT SEULEMENT]** : en cas d'installation des enceintes avant.

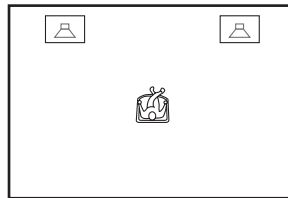

- [TOUT A L'AVANT] : en cas d'installation de toutes les enceintes à l'avant de la position d'écoute.



- [TOUT A L'AVANT - RIEN AU CENTRE] : en cas d'installation des enceintes avant et surround à l'avant de la position d'écoute.

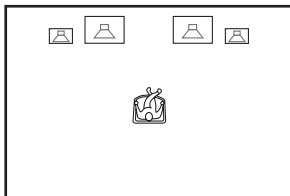

- [DEUXIEME PIECE] : en cas d'installation des enceintes avant dans une pièce et des enceintes surround dans une autre.

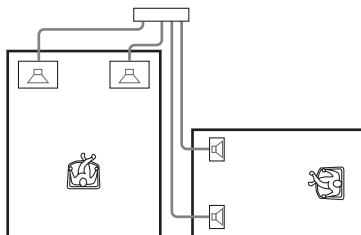

Remarque

- Le son des enceintes situées dans l'autre pièce est identique à celui des enceintes avant et surround.

6 Appuyez sur \oplus .

Le réglage est terminé.

7 Appuyez sur \uparrow/\downarrow pour sélectionner [OUI] ou [NON], puis appuyez sur \oplus .

- [OUI] : pour accéder à [ETALONNAGE AUTO], reportez-vous à l'étape 4 de la section « Etalonnage automatique des réglages corrects » (page 79).
- [NON] : pour quitter [DISPOSITION DES H-P].

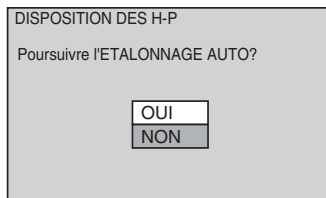

Remarque

- Pour bénéficier du son surround après avoir modifié l'emplacement des enceintes, il est recommandé de définir [DISPOSITION DES H-P], puis [ETALONNAGE AUTO].
- Pour définir [ETALONNAGE AUTO], vous devez connecter le micro d'étalonnage fourni.
- L'affichage du panneau frontal indique la [DISPOSITION DES H-P] sélectionnée. Il n'indique pas les enceintes qui reproduisent du son.
- Lorsque vous modifiez le réglage [CONNEXION] sous [REGLAGE H-P], le réglage [DISPOSITION DES H-P] reprend la valeur [STANDARD].

Étalonnage automatique des réglages corrects

(ETALONNAGE AUTO)

D. C. A. C. (Digital Cinema Auto Calibration) permet de définir automatiquement le son surround approprié.

Remarque

• Le démarrage de l'[ETALONNAGE AUTO] entraîne l'émission d'un son de test puissant. Il n'est pas possible de diminuer le volume. Pensez aux enfants et à vos voisins !

- 1 Appuyez plusieurs fois sur **FUNCTION** jusqu'à ce que l'indication « DVD » apparaisse sur l'affichage du panneau frontal.**
- 2 Appuyez sur **DISPLAY** quand le système est en mode d'arrêt.**
L'écran du menu de commande apparaît.
- 3 Appuyez sur **↑/↓** pour sélectionner **[DISPOSITION DES H-P]**, puis appuyez sur **+**.**

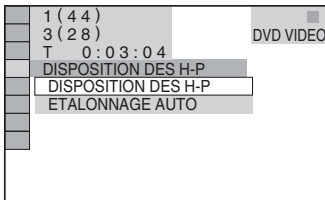

- 4 Appuyez sur **↑/↓** pour sélectionner **[ETALONNAGE AUTO]**, puis appuyez sur **+**.**
Les options de [ETALONNAGE AUTO] apparaissent.

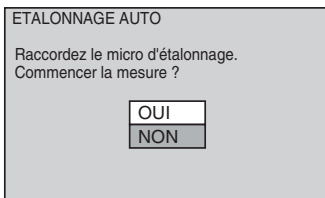

Raccordez le micro d'étalonnage à la prise A.CAL MIC du panneau frontal et placez-le à hauteur d'oreille à l'aide d'un trépied (non fourni), par exemple. La face avant de chaque enceinte doit être dirigée vers le micro d'étalonnage et il ne doit y avoir aucun obstacle entre eux. Ne faites pas de bruit pendant la mesure.

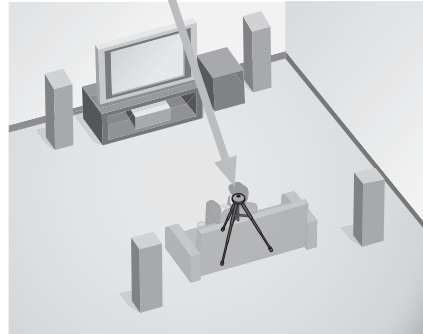
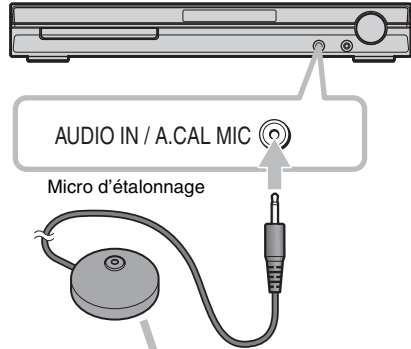

- 5 Appuyez sur **↑/↓** pour sélectionner **[OUI]**, puis appuyez sur **+**.**
L'étalonnage commence.



Remarque

- Eloignez-vous de la zone de mesure et ne faites pas de bruit pendant l'opération (environ trois minutes) pour éviter tout échec de la mesure. Pendant la mesure, des signaux de test sont reproduits par les enceintes.
- L'environnement de la pièce dans laquelle le système est installé peut affecter les mesures.
- Si un message d'erreur s'affiche, conformez-vous aux instructions et sélectionnez [OUI]. Un message d'erreur s'affiche si :
 - le casque est branché.
 - le micro d'étalonnage n'est pas branché.
 - les enceintes avant ne sont pas correctement raccordées.
 - les enceintes surround ne sont pas correctement raccordées.
 - les enceintes avant et surround ne sont pas correctement raccordées.
 - l'environnement du micro d'étalonnage est trop bruyant.
 - le micro d'étalonnage est surchargé.

Conseil

- Vous pouvez vérifier la distance entre la position d'écoute et chaque enceinte. Reportez-vous à la page 87.

Remarque

- Lorsque la fonction d'étalonnage automatique est activée :
 - ne mettez pas l'appareil hors tension,
 - n'appuyez sur aucune touche,
 - ne changez jamais le volume,
 - ne changez pas de fonction,
 - ne changez pas de disque,
 - n'insérez pas ou n'éjectez pas de disque,
 - ne connectez pas le casque,
 - ne débranchez pas le micro d'étalonnage.
- Pour [EXTR. GRAVES], la mesure est toujours [OUI], car le système n'effectue pas d'étalonnage du caisson de graves.

6 Appuyez sur ←/↑/↓/→ pour sélectionner [OUI] ou [NON], puis appuyez sur ⊕ .

■ La mesure est correcte.

Débranchez le micro d'étalonnage, puis sélectionnez [OUI]. Le résultat est appliqué.

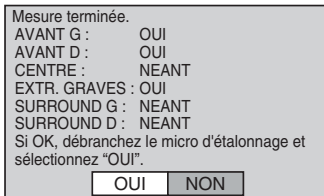

■ La mesure n'est pas correcte.

Conformez-vous au message, puis sélectionnez [OUI] et réessayez.

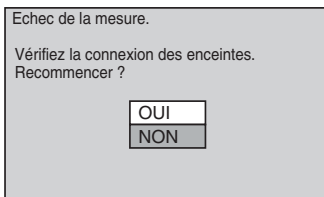

Utilisation du menu d'installation

L'utilisation du menu d'installation vous permet d'effectuer divers réglages de paramètres comme l'image et le son.

Pour obtenir la liste générale des options du menu d'installation, reportez-vous à la page 111.

Les éléments affichés varient en fonction du modèle du pays.

Remarque

- Les paramètres de lecture stockés sur le disque ont la priorité sur ceux du menu d'installation et toutes les fonctions décrites peuvent ne pas fonctionner.

1 Appuyez plusieurs fois sur **FUNCTION jusqu'à ce que l'indication « DVD » apparaisse sur l'affichage du panneau frontal.**

2 Appuyez sur **DISPLAY quand le système est en mode d'arrêt.**

L'écran du menu de commande apparaît.

3 Appuyez sur **↑/↓ pour sélectionner **[REGLAGE]**, puis appuyez sur **+**.**

Les options de **[REGLAGE]** apparaissent.

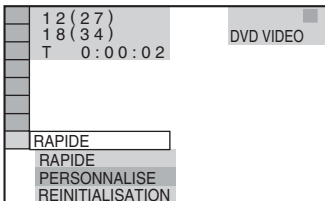

4 Appuyez sur **↑/↓ pour sélectionner **[PERSONNALISE]**, puis appuyez sur **+**.**

Le menu d'installation apparaît.

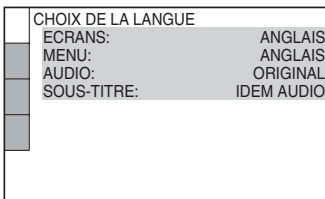

5 Appuyez sur **↑/↓ pour sélectionner l'élément à configurer dans la liste affichée : **[CHOIX DE LA LANGUE]**, **[REGLAGE DE L'ECRAN]**, **[REGLAGE PERSONNALISE]** ou **[REGLAGE H-P]**. Ensuite, appuyez sur **+**.**

L'élément de réglage est sélectionné.

Exemple : **[REGLAGE DE L'ECRAN]**

Élément sélectionné

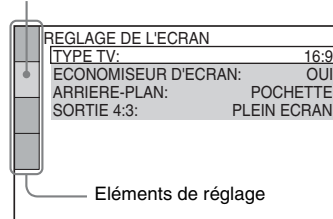

6 Sélectionnez un élément à l'aide de **↑/↓, puis appuyez sur **+**.**

Les options d'élément sélectionné apparaissent.

Exemple : **[TYPE TV]**

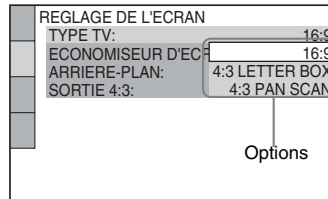

7 Sélectionnez un réglage à l'aide de **↑/↓, puis appuyez sur **+**.**

Le réglage est sélectionné et l'installation est terminée.

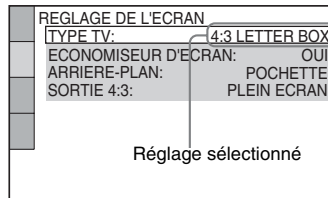

Pour réinitialiser tous les paramètres de [REGLAGE]

- 1 Sélectionnez [REINITIALISATION] à l'étape 4 et appuyez sur \oplus .
- 2 Sélectionnez [OUI] à l'aide de \uparrow/\downarrow .
Vous pouvez aussi quitter le processus et revenir à l'affichage du menu de commande en choisissant [NON] ici.
- 3 Appuyez sur \oplus .
Tous les réglages décrits aux pages 82 à 89 retrouvent leur valeur par défaut. N'appuyez pas sur I/\cup pendant que vous réinitialisez le système, car l'opération peut nécessiter plusieurs secondes.

Remarque

- Lorsque vous mettez le système sous tension après la réinitialisation alors qu'il ne renferme aucun disque, le message de guidage s'affiche sur l'écran du téléviseur. Pour exécuter l'Installation rapide (page 21), appuyez sur \oplus ; pour revenir à l'écran normal, appuyez sur CLEAR.

Sélection de la langue des menus et de la plage audio

[CHOIX DE LA LANGUE]

Le menu [CHOIX DE LA LANGUE] vous permet de sélectionner différentes langues pour les menus ou la plage audio.

Sélectionnez [CHOIX DE LA LANGUE] dans le menu d'installation. Pour plus de détails, reportez-vous à la section « Utilisation du menu d'installation » (page 81).

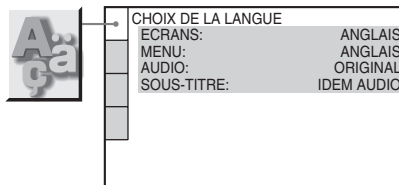

■ [ECRANS] (écran de menu)

Sélectionnez la langue d'affichage à l'écran du téléviseur.

■ [MENU] (DVD VIDEO uniquement)

Vous pouvez sélectionner la langue souhaitée pour le menu du disque.

■ [AUDIO] (DVD VIDEO uniquement)

Sélectionnez la langue de la plage audio. Quand vous sélectionnez [ORIGINAL], la langue prioritaire sur le disque est sélectionnée.

■ [SOUS-TITRE] (DVD VIDEO uniquement)

Changez la langue des sous-titres enregistrés sur le DVD VIDEO.

Quand vous sélectionnez [IDEM AUDIO], la langue des sous-titres change au profit de celle sélectionnée pour la plage audio.

Conseil

- Si vous sélectionnez [AUTRES \rightarrow] dans [MENU], [AUDIO] et [SOUS-TITRE], sélectionnez et entrez le code de langue à partir de la « Liste des codes de langue » (page 104) en utilisant les touches numériques.

Remarque

- Si vous sélectionnez dans [MENU], [AUDIO] ou [SOUS-TITRE] une langue qui n'est pas enregistrée sur le DVD VIDEO, l'une des langues enregistrées est automatiquement sélectionnée (selon le disque, il est possible que la langue ne soit pas sélectionnée automatiquement).

Réglages de l'écran

[REGLAGE DE L'ECRAN]

Choisissez les réglages en fonction du téléviseur que vous souhaitez raccorder au système.

Sélectionnez [REGLAGE DE L'ECRAN] dans le menu d'installation. Pour plus de détails, reportez-vous à la section « Utilisation du menu d'installation » (page 81).

Les réglages par défaut sont soulignés.

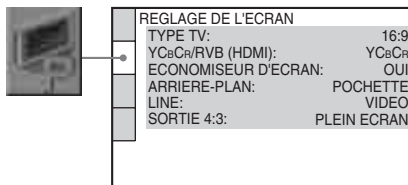

■ [TYPE TV]

Sélectionne le format d'écran à raccorder (écran standard 4:3 ou large).

[16:9]

Sélectionnez cette option si vous raccordez un téléviseur à écran large possédant une fonction de mode large.

[4:3 LETTER BOX]

Sélectionnez cette option si vous raccordez un téléviseur à écran 4:3. Affiche une image large accompagnée d'une bande noire en haut et en bas de l'écran du téléviseur.

[4:3 PAN SCAN]

Sélectionnez cette option si vous raccordez un téléviseur à écran 4:3. Affiche automatiquement les images larges sur la totalité de l'écran et coupe les parties en trop.

[16:9]



[4:3 LETTER BOX]



[4:3 PAN SCAN]

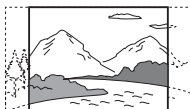

Remarque

- Suivant le DVD, il se peut que [4:3 LETTER BOX] soit automatiquement sélectionné au lieu de [4:3 PAN SCAN] et vice versa.

■ [YCbCr/RVB (HDMI)]

Permet de sélectionner le type de sortie des signaux HDMI provenant de la prise HDMI OUT.

[YCbCr]	Reproduit des signaux YCbCr.
[RVB]	Reproduit les signaux RVB.

Remarque

- Si l'image lue est déformée, réglez [YCbCr] sur [RVB].
- Si la prise HDMI OUT est raccordée à un appareil doté d'une prise DVI, les signaux [RVB] sont automatiquement reproduits, même si vous sélectionnez [YCbCr].

■ [ECONOMISEUR D'ECRAN]

L'image de l'économiseur d'écran apparaît quand vous laissez le système en mode pause ou arrêt pendant 15 minutes ou quand vous lisez un CD, un DATA CD (audio MP3) ou un DATA DVD (audio MP3) pendant plus de 15 minutes. L'économiseur d'écran évite toute altération de votre écran (image fantôme). Appuyez sur n'importe quelle touche (par exemple sur \triangleright) pour annuler l'économiseur d'écran.

[OUI]	Active l'économiseur d'écran.
[NON]	Désactive l'économiseur d'écran.

■ [ARRIERE-PLAN]

Sélectionne la couleur d'arrière-plan ou de l'image affichée sur l'écran du téléviseur en mode d'arrêt ou pendant la lecture d'un CD, d'un DATA CD (audio MP3) ou d'un DATA DVD (audio MP3).

[POCHETTE]	La pochette (image fixe) apparaît, mais uniquement si elle est déjà enregistrée sur le disque (CD-EXTRA, etc.). Si le disque ne comporte pas de pochette, l'image [GRAPHIQUE] apparaît.
-------------------	---

[GRAPHIQUE]	Une image mémorisée dans le système apparaît.
--------------------	---

[BLEU]	L'arrière-plan est de couleur bleue.
---------------	--------------------------------------

[NOIR]	L'arrière-plan est de couleur noire.
---------------	--------------------------------------

■ [LINE]

Sélectionne la méthode de sortie des signaux vidéo à partir de la prise EURO AV \Rightarrow OUTPUT (TO TV) située sur le panneau arrière de l'appareil.

[VIDEO]	Reproduit les signaux vidéo.
----------------	------------------------------

[RVB]	Reproduit les signaux RVB.
--------------	----------------------------

Remarque

- Si votre téléviseur n'accepte pas les signaux RVB, aucune image ne s'affichera, même si vous sélectionnez [RVB]. Consultez le mode d'emploi fourni avec votre téléviseur.
- Vous ne pouvez pas sélectionner [RVB] quand le témoin HDMI brille. [RVB] bascule automatiquement sur [VIDEO] quand vous mettez sous tension l'appareil HDMI raccordé.

■ [SORTIE 4:3]

Ce paramètre n'est appliqué que si vous réglez le paramètre [TYPE TV] du menu [REGLAGE DE L'ECRAN] sur [16:9] (page 83). Sélectionnez ce paramètre pour lire les signaux progressifs au format d'écran 4:3. Si vous modifiez le format d'écran de votre téléviseur compatible avec le format progressif (525p/625p), modifiez ce réglage sur votre téléviseur plutôt que sur le système. Notez que ce paramètre s'applique uniquement pour la connexion HDMI ou la sortie de signaux progressifs provenant des prises COMPONENT VIDEO OUT.

Remarque

- Ce paramètre est uniquement efficace lorsque « PROGRESSIVE » est sélectionné à l'aide de VIDEO FORMAT (page 30).

[PLEIN ECRAN] Sélectionnez ce paramètre si vous pouvez modifier le format d'écran de votre téléviseur.

[NORMAL] Sélectionnez ce paramètre si vous ne pouvez pas modifier le format d'écran de votre téléviseur. Affiche le signal à un format d'écran 16:9 avec des bandes noires à gauche et à droite de l'image.

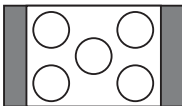

Téléviseur avec format d'écran 16:9

Réglages personnalisés

[REGLAGE PERSONNALISE]

Ce menu permet de régler des paramètres relatifs à la lecture ainsi que d'autres.

Sélectionnez [REGLAGE PERSONNALISE] dans le menu d'installation. Pour plus de détails, reportez-vous à la section « Utilisation du menu d'installation » (page 81).

Les réglages par défaut sont soulignés.

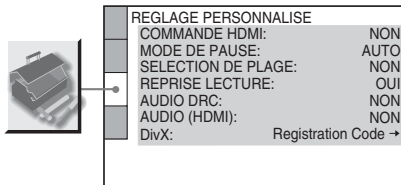

■ [COMMANDE HDMI]

Active ou désactive la fonction COMMANDE HDMI. Cette fonction est disponible lorsque vous raccordez le système et le téléviseur à l'aide du cordon HDMI. Pour plus d'informations sur cette fonction, reportez-vous au HDMI CONTROL Guide (fourni séparément).

[NON] Désactive la fonction COMMANDE HDMI.

[OUI] Active la fonction COMMANDE HDMI. Vous pouvez actionner les composants connectés à l'aide du cordon HDMI.

Remarque

- Lorsque vous la réglez sur [OUI] sans raccorder le téléviseur à l'aide du cordon HDMI, [Vérifiez la connexion HDMI.] s'affiche et vous ne pouvez pas la régler sur [OUI].

■ [MODE DE PAUSE] (DVD VIDEO/DVD-R/DVD-RW uniquement)

Sélectionne l'image en mode de pause.

[AUTO]	L'image, y compris les sujets qui se déplacent dynamiquement, sont reproduits sans tremblement. En principe, sélectionnez cette position.
---------------	---

[IMAGE]	L'image, y compris les sujets qui ne se déplacent pas dynamiquement, sont en haute résolution.
----------------	--

■ [SELECTION DE PLAGE] (DVD VIDEO uniquement)

Affiche la plage audio qui comporte le plus grand nombre de canaux prioritaires lorsque vous effectuez la lecture d'un DVD VIDEO sur lequel plusieurs formats audio (PCM, DTS, MPEG audio ou Dolby Digital) sont enregistrés.

[NON]	Aucune priorité accordée.
--------------	---------------------------

[AUTO]	Priorité accordée.
---------------	--------------------

Remarque

- Lorsque vous réglez le paramètre sur [AUTO], la langue peut changer. Le réglage [SELECTION DE PLAGE] a une priorité supérieure aux réglages [AUDIO] de [CHOIX DE LA LANGUE] (page 82). (Selon le disque, il est possible que cette fonction soit inopérante.)
- Si les plages PCM, DTS, Dolby Digital et audio MPEG disposent du même nombre de canaux, le système sélectionne les plages PCM, DTS, Dolby Digital et audio MPEG dans cet ordre.

■ [REPRISE LECTURE] (DVD VIDEO/CD VIDEO uniquement)

Active ou désactive le paramètre de reprise multi-disque.

[OUI]	Mémorise les paramètres de reprise pour 40 disques maximum.
--------------	---

[NON]	Ne stockez pas les paramètres de reprise en mémoire. La lecture recommence au point de reprise uniquement pour le disque en cours sur l'appareil.
--------------	---

■ [AUDIO DRC] (DVD VIDEO uniquement)

Réduit la largeur de la gamme dynamique de la plage audio.

Utile pour regarder des films à faible volume en soirée.

[NON]	Aucune compression de la gamme dynamique.
--------------	---

[STANDARD]	Reproduit la bande son en respectant la gamme dynamique prévue par l'ingénieur du son au moment de l'enregistrement.
-------------------	--

[MAX]	Comprime complètement la gamme dynamique.
--------------	---

■ [AUDIO (HDMI)]

Sélectionne l'état de sortie du son depuis la prise HDMI OUT.

[NON]	Le son n'est pas reproduit par la prise HDMI OUT.
--------------	---

[OUI]	Emet des signaux audio en convertissant des signaux Dolby Digital, DTS ou 96 kHz/24 bit PCM en 48 kHz/16 bit PCM.
--------------	---

Remarque

- Lorsque vous raccordez l'appareil et le téléviseur à l'aide du cordon HDMI alors que [OUI] est sélectionné, les fonctions DYNAMIC BASS, MOVIE/MUSIC et le champ acoustique ne sont pas appliqués au son reproduit par le téléviseur.

■ [DivX]

Affiche le code d'enregistrement de ce système. Pour plus d'informations, accédez au site <http://www.divx.com> sur Internet.

Réglages des enceintes

[REGLAGE H-P]

Pour obtenir un son surround optimal, spécifiez la connexion des enceintes et leur distance par rapport à votre position d'écoute. Ensuite, utilisez la tonalité de test pour régler le niveau et la balance des enceintes sur un niveau identique.

Sélectionnez [REGLAGE H-P] dans le menu d'installation. Pour plus de détails, reportez-vous à la section « Utilisation du menu d'installation » (page 81).

Les réglages par défaut sont soulignés.

Remarque

- Vous ne pouvez pas profiter de ces éléments de réglage lorsque vous raccordez un casque à l'appareil.

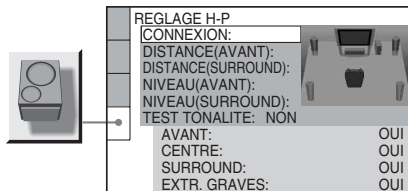

Pour rétablir la valeur par défaut lors de la modification d'un réglage

Sélectionnez un élément, puis appuyez sur CLEAR. Remarquez que seule la valeur par défaut du réglage [CONNEXION] n'est pas rétablie.

■ [CONNEXION]

Si vous ne raccordez pas les enceintes centrale ou surround, réglez les paramètres [CENTRE] et [SURROUND]. Comme le réglage des enceintes avant et du caisson de graves est fixe, vous ne pouvez pas le modifier.

[AVANT] [OUI]

[CENTRE] [OUI] : En principe, sélectionnez cette position.
[NEANT] : Sélectionnez ce paramètre si aucune enceinte centrale n'est utilisée.

[SURROUND] [OUI] : En principe, sélectionnez cette position.

[NEANT] : Sélectionnez ce paramètre si aucune enceinte surround n'est utilisée.

[EXTR. GRAVES] [OUI]

Remarque

- Lorsque vous modifiez le réglage [CONNEXION], le réglage [DISPOSITION DES H-P] reprend la valeur [STANDARD].

■ [DISTANCE (AVANT)]

La distance par défaut des enceintes par rapport à la position d'écoute est illustrée ci-dessous. Lorsque vous spécifiez la distance à l'aide de l'Installation rapide (page 21), le réglage s'affiche automatiquement.

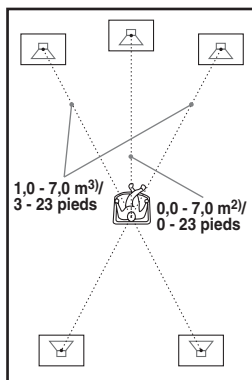

N'oubliez pas de modifier la valeur dans le menu d'installation lorsque vous déplacez les enceintes.

[G/D] 3,0 m/10 pieds¹⁾ La distance des enceintes avant par rapport à la position d'écoute peut être réglée entre 1,0 et 7,0 mètres³⁾ (3 à 23 pieds).

[CENTRE] 3,0 m/10 pieds¹⁾ L'enceinte centrale peut être rapprochée jusqu'à 1,6 mètre (5 pieds) de la position d'écoute par rapport à l'éloignement des enceintes avant.
vous réglez [CENTRE] sur [OUI] dans le réglage [CONNEXION]

¹⁾Lorsque vous effectuez l'Installation rapide (page 21), les paramètres par défaut sont modifiés.

²⁾0,0 à 6,9 mètres pour les modèles d'Amérique du Nord.

³⁾0,9 à 6,9 mètres pour les modèles d'Amérique du Nord.

■ [DISTANCE (SURROUND)]

La distance par défaut des enceintes par rapport à la position d'écoute est illustrée ci-dessous.

Lorsque vous spécifiez la distance à l'aide de l'Installation rapide (page 21), le réglage s'affiche automatiquement.

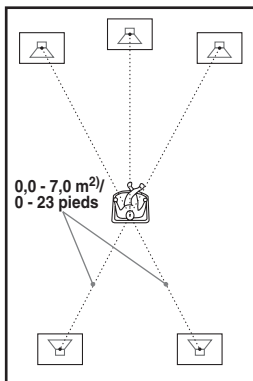

N'oubliez pas de modifier la valeur dans le menu d'installation lorsque vous déplacez les enceintes.

[G/D]
3,0 m/10 pieds¹⁾
(s'affiche lorsque vous réglez [SURROUND] sur [OUI] dans le réglage [CONNEXION])

Les enceintes surround peuvent être rapprochées jusqu'à 5,0 mètres (16 pieds) de la position d'écoute par rapport à l'éloignement des enceintes avant.

¹⁾Lorsque vous effectuez l'Installation rapide (page 21), les paramètres par défaut sont modifiés.

²⁾0,0 à 6,9 mètres pour les modèles d'Amérique du Nord.

Remarque

- Si chaque enceinte avant ou surround n'est pas placée à une distance égale de votre position d'écoute, définissez la distance par rapport à l'enceinte la plus proche.

- Ne placez pas les enceintes surround plus loin que les enceintes avant par rapport à votre position d'écoute.
- Selon le flux d'entrée, le réglage [DISTANCE] peut être inefficace.

■ [NIVEAU (AVANT)]

Vous pouvez modifier le niveau des enceintes avant de la façon suivante. Veillez à régler [TEST TONALITE] sur [OUI] pour faciliter le réglage.

[G/D]
0,0 dB Sélectionnez une valeur comprise entre -6,0dB et 0,0dB.

[CENTRE]
0,0 dB Sélectionnez une valeur comprise entre -6,0dB et +6,0dB.
(s'affiche lorsque vous réglez [CENTRE] sur [OUI] dans le réglage [CONNEXION])

[EXTR. GRAVES]
+2,0 dB Sélectionnez une valeur comprise entre -6,0dB et +6,0dB.

■ [NIVEAU (SURROUND)]

Vous pouvez modifier le niveau des enceintes surround de la façon suivante. Veillez à régler [TEST TONALITE] sur [OUI] pour faciliter le réglage.

[G/D]
0,0 dB Sélectionnez une valeur comprise entre -6,0dB et +6,0dB.
(s'affiche lorsque vous réglez [SURROUND] sur [OUI] dans le réglage [CONNEXION])

Pour régler le volume de toutes les enceintes simultanément

Tournez la commande du VOLUME de l'appareil ou appuyez sur VOLUME +/- de la télécommande.



■ [TEST TONALITE]



Les enceintes émettent une tonalité de test pour régler les paramètres [NIVEAU (AVANT)] et [NIVEAU (SURROUND)].

[NON] La tonalité de test n'est pas émise par les enceintes.

[OUI] La tonalité de test est émise successivement par chacune des enceintes pendant le réglage du niveau. Lorsque vous sélectionnez l'un des paramètres de [REGLAGE H-P], la tonalité de test est émise successivement par chacune des enceintes.

8 Appuyez sur  lorsque vous avez terminé les réglages.

9 Appuyez plusieurs fois sur  pour sélectionner [TEST TONALITE], puis appuyez sur .

10 Appuyez plusieurs fois sur  pour sélectionner [NON], puis appuyez sur .



Remarque

- Les signaux de tonalité de test ne sont pas reproduits par la prise HDMI OUT.

Réglage du niveau des enceintes à l'aide de la tonalité de test

1 Appuyez sur  DISPLAY quand le système est en mode d'arrêt.

L'écran du menu de commande apparaît.

2 Appuyez sur  pour sélectionner  [REGLAGE], puis appuyez sur



.



Les options de [REGLAGE] apparaissent.

3 Appuyez sur  pour sélectionner [PERSONNALISE], puis appuyez sur

.

Le menu d'installation apparaît.

4 Appuyez plusieurs fois sur  pour sélectionner [REGLAGE H-P], puis appuyez sur  ou sur .

5 Appuyez plusieurs fois sur  pour sélectionner [TEST TONALITE], puis appuyez sur  ou sur .

6 Appuyez plusieurs fois sur  pour sélectionner [OUI], puis appuyez sur

.

La tonalité de test est reproduite successivement par chaque enceinte.

7 Depuis votre position d'écoute, réglez la valeur du paramètre [NIVEAU (AVANT)] ou [NIVEAU (SURROUND)] à l'aide .

La tonalité de test est émise uniquement par l'enceinte que vous réglez.

Retour aux réglages par défaut

Vous pouvez rétablir les paramètres du système, notamment les présélections, à leur valeur par défaut.

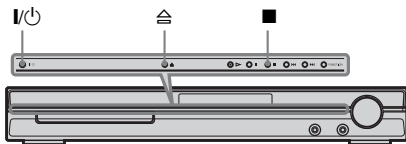

- 1 Appuyez sur I/⏻ pour mettre le système sous tension.**
- 2 Appuyez simultanément sur les touches ■, ⏏ et I/⏻ de l'appareil.**

« COLD RESET » apparaît sur l'affichage du panneau frontal et les réglages par défaut sont rétablis.

Précautions

Alimentation

- Débranchez l'appareil de la prise murale si vous prévoyez de ne pas l'utiliser pendant une longue période. Pour débrancher le cordon, tirez sur la fiche, mais ne tirez jamais sur le cordon proprement dit.

Installation

- Installez le système dans un endroit suffisamment ventilé pour éviter toute surchauffe interne.
- En cas de volume élevé sur de longues périodes, le boîtier devient chaud au toucher. Il ne s'agit pas d'un dysfonctionnement. Cependant, il est conseillé de ne pas le toucher. N'installez pas l'appareil dans un espace confiné où la ventilation est faible, car il y a un risque de surchauffe.
- N'obstruez pas les orifices de ventilation en posant un objet sur le système. Le système est équipé d'un amplificateur haute puissance. Si les orifices de ventilation sont bouchés, l'appareil peut surchauffer et mal fonctionner.
- Ne placez pas l'appareil sur une surface moelleuse (comme un tapis, une couverture, etc.) ou près de tissus (comme un rideau ou une tenture) risquant de bloquer les fentes d'aération.
- N'installez pas l'appareil à proximité de sources de chaleur telles que des radiateurs ou des conduites d'air chaud, ni à des endroits exposés à la lumière directe du soleil, à une poussière excessive, à des vibrations mécaniques ou à des chocs.
- N'installez pas l'appareil en position inclinée. L'appareil est conçu pour fonctionner uniquement à l'horizontale.
- Gardez l'appareil et les disques à l'écart de tout équipement contenant des aimants puissants, par exemple des fours à micro-ondes ou de puissants haut-parleurs.
- Ne posez pas d'objets lourds sur l'appareil.

Fonctionnement

- Si le système est transporté directement d'un endroit froid à un endroit chaud ou s'il est installé dans une pièce très humide, de la condensation risque de se former sur l'optique située à l'intérieur de l'unité de commande. Si cela se produit, votre système risque de ne pas fonctionner correctement. Dans ce cas, retirez le disque et laissez le système sous tension pendant environ une demi-heure jusqu'à ce que l'humidité se soit complètement évaporée.

- Avant de déplacer votre système, retirez tous les disques. Sinon, vous risquez de les endommager.
- Si un objet ou du liquide venait à pénétrer à l'intérieur du boîtier, débranchez l'appareil et faites-le vérifier par un personnel qualifié avant de le remettre en marche.

Réglage du volume

- N'augmentez pas le volume lorsque vous écoutez un passage avec de très faibles niveaux d'entrée ou sans signal audio. Vous risqueriez d'endommager les enceintes lorsqu'un passage caractérisé par un niveau sonore de crête est lu soudainement.

Entretien

- Nettoyez le boîtier, le panneau et les commandes avec un chiffon doux légèrement imprégné d'une solution détergente neutre. N'utilisez pas de tampons abrasifs, de poudre à récurer ou de solvant tel que l'alcool ou la benzine.
Pour toute question ou tout problème concernant votre système, n'hésitez pas à consulter votre revendeur Sony le plus proche.

Disques de nettoyage, nettoyeurs pour disque/lentille

- **N'utilisez pas des disques de nettoyage ou des nettoyeurs pour disques/lentilles (lingettes humides ou vaporisateurs). Ils risqueraient de provoquer une panne de l'appareil.**

Couleurs de votre écran de téléviseur

- Si les enceintes entraînent des irrégularités de couleur sur votre écran de téléviseur, mettez ce dernier hors tension, puis remettez-le sous tension 15 à 30 minutes plus tard. Si les irrégularités de couleurs persistent, éloignez davantage les enceintes du téléviseur.

IMPORTANT

Attention : Ce système est capable de maintenir indéfiniment l'affichage d'une image vidéo fixe ou d'un menu sur l'écran de votre téléviseur. En laissant une image vidéo fixe ou un menu affiché sur votre téléviseur pendant une période prolongée, vous risquez de provoquer des dommages irréversibles au niveau de votre écran. Les téléviseurs à projection sont particulièrement sensibles à ce phénomène.

Transport du système

Avant de déplacer le système, assurez-vous qu'il ne renferme aucun disque et débranchez le cordon d'alimentation de la prise murale.

Remarques sur les disques

Manipulation des disques

- Pour que les disques restent propres, tenez-les par la partie périphérique. Ne touchez jamais la surface.
- Ne collez ni papier, ni ruban adhésif sur le disque.



- N'exposez pas les disques au rayonnement direct du soleil ou à des sources de chaleur, telles que des conduits de chauffage et ne les laissez pas dans une voiture garée en plein soleil étant donné que la température à l'intérieur de l'habitacle risque d'augmenter considérablement.
- Après avoir lu un disque, rangez-le dans son boîtier.

Entretien

- Avant de lire un disque, nettoyez-le à l'aide d'un chiffon de nettoyage. Essayez le disque en allant du centre vers l'extérieur.



- N'utilisez pas de solvants, tels que la benzine, les diluants, les nettoyeurs disponibles dans le commerce ou les sprays antistatiques destinés aux disques en vinyle.

Ce système peut uniquement lire les disques de forme circulaire standard. L'utilisation d'un autre type de disque (par exemple en forme de carte, de cœur ou d'étoile) peut entraîner un dysfonctionnement.

N'utilisez pas de disque accompagné d'un accessoire disponible dans le commerce, comme une étiquette ou un anneau.

Dépannage

Si vous rencontrez l'une des difficultés suivantes lors de l'utilisation de ce système, consultez ce guide de dépannage pour tenter de remédier au problème. Si le problème persiste, consultez votre revendeur Sony le plus proche. Remarquez que si le technicien remplace des pièces au cours d'une réparation, elles ne vous sont pas nécessairement rendues.

Alimentation

Le système ne se met pas sous tension.

- Vérifiez que le cordon d'alimentation est correctement raccordé.
- Appuyez sur **I/⏻** lorsque « STANDBY » a disparu de l'affichage du panneau frontal.

Si « PROTECTOR » et « PUSH POWER » apparaissent en alternance sur l'affichage du panneau frontal.

- Appuyez sur **I/⏻** pour mettre le système hors tension, puis vérifiez les points suivants, une fois que « STANDBY » a disparu.
- Les cordons + et – des enceintes sont-ils court-circuités ?
 - Utilisez-vous les enceintes spécifiées ?
 - Les orifices de ventilation du système ne sont-ils pas obstrués ?

Après avoir vérifié les éléments ci-dessus et résolu les problèmes éventuels, mettez le système sous tension. Si vous ne trouvez pas la cause du problème alors que vous avez vérifié tous les points ci-dessus, consultez le revendeur Sony le plus proche.

Image

Il n'y a pas d'image.

- Le cordon SCART (EURO AV) n'est pas raccordé correctement.
- Le cordon SCART (EURO AV) est endommagé.
- L'appareil n'est pas raccordé à la prise EURO AV **⇒** INPUT (page 15).
- Le réglage de l'entrée vidéo du téléviseur ne permet pas de visionner les images sur le système.
- Vérifiez la méthode de sortie définie sur votre système (page 84).
- Si vous choisissez le format progressif, alors que votre téléviseur n'accepte pas de signal au format progressif. Dans ce cas, rétablissez le format entrelacé (le paramètre par défaut) (page 30).
- Même si votre téléviseur est compatible avec les signaux au format progressif (525p/625p), il se

peut que l'image soit affectée lorsque vous choisissez ce dernier. Dans ce cas, rétablissez le format entrelacé (le paramètre par défaut) (page 30).

- Reconnectez le cordon de liaison correctement.
- L'appareil est raccordé à un dispositif de sortie qui n'est pas compatible HDCP (High-Bandwidth Digital Content Protection) (« HDMI » ne s'allume pas sur le panneau frontal). Reportez-vous à la section page 107.
- Si la prise HDMI OUT est utilisée pour la sortie vidéo, vous pouvez résoudre le problème en modifiant le type de sortie du signal vidéo de la prise HDMI OUT en appuyant sur VIDEO FORMAT (page 29).

Raccordez le téléviseur et l'appareil en utilisant une prise vidéo autre que HDMI OUT et basculez l'entrée du téléviseur vers l'entrée vidéo connectée de manière à pouvoir visualiser les affichages à l'écran. Modifiez le type de sortie du signal vidéo de la prise HDMI OUT et rétablissez l'entrée HDMI du téléviseur. Si l'image n'apparaît toujours pas, répétez les étapes en utilisant d'autres options.

- Vous avez sélectionné « PROGRESSIVE » à l'aide de la touche VIDEO FORMAT de la télécommande (« PROG » s'allume sur l'affichage du panneau frontal), alors que votre téléviseur n'accepte pas les signaux progressifs. Dans ce cas, débranchez le cordon HDMI de l'appareil et sélectionnez « INTERLACE » afin que le témoin « PROG » s'éteigne.
- Si le signal provenant de la prise LINE OUT est déformé, modifiez le type de sortie du signal vidéo de la prise HDMI OUT en [720 × 480p]* (page 29) en appuyant sur VIDEO FORMAT.
* En fonction du pays, [720 × 576p] peut s'afficher.

L'image comporte des parasites.

- Le disque est sale ou défectueux.

Même si vous réglez le format d'écran dans [TYPE TV] sous [REGLAGE DE L'ECRAN], l'image ne remplit pas l'écran du téléviseur.

- Le format d'écran du disque est fixe.

L'écran du téléviseur présente des irrégularités de couleurs.

Le caisson de graves et les enceintes avant du système possèdent un blindage magnétique qui permet d'empêcher toute fuite magnétique. Cependant, une fuite peut toujours se produire, car le système utilise un aimant de forte puissance. Dans ce cas, vérifiez les éléments suivants :

- Si les enceintes sont utilisées avec un téléviseur ou un projecteur à écran cathodique, installez-les à une distance de 0,3 m (1,0 pied) minimum du téléviseur.
- Si les irrégularités des couleurs persistent, mettez le téléviseur hors tension, puis remettez-le sous tension 15 à 30 minutes plus tard.
- En cas de hurlement, éloignez les enceintes davantage encore du téléviseur.
- Vérifiez qu'aucun objet magnétique (loquet magnétique d'une table de téléviseur, matériel médical, jouet, etc.) ne se trouve à proximité des enceintes.

Son

Il n'y a pas de son.

- Le cordon d'enceinte n'est pas raccordé correctement.
- Appuyez sur MUTE de la télécommande si « MUTE ON » apparaît sur l'affichage du panneau frontal.
- Le système se trouve en mode de pause ou de lecture au ralenti. Appuyez sur ▷ pour revenir en mode de lecture normale.
- Vous utilisez la fonction d'avance ou de retour rapide. Appuyez sur ▷ pour revenir en mode de lecture normale.
- Vérifiez les réglages des enceintes (page 87).
- L'appareil raccordé à la prise HDMI OUT n'est pas conforme au format du signal audio. Dans ce cas, réglez [AUDIO (HDMI)] sur [OUI] sous [REGLAGE PERSONNALISE] (page 86).

Aucun son n'est reproduit par la prise HDMI OUT.

- Réglez [AUDIO (HDMI)] sur [REGLAGE PERSONNALISE] sur [OUI] (page 86).
- La prise HDMI OUT est raccordée à un dispositif DVI (Digital Visual Interface). (Les prises DVI (Digital Visual Interface) n'acceptent pas les signaux audio.)
- Essayez les méthodes suivantes : ① Mettez le système hors tension, puis à nouveau sous tension. ② Mettez l'appareil raccordé hors tension, puis à nouveau sous tension. ③ Débranchez, puis rebranchez le cordon HDMI.

Les sons gauche et droit ne sont pas équilibrés ou sont inversés.

- Vérifiez que les enceintes et les composants sont raccordés correctement.

Le caisson de graves ne reproduit aucun son.

- Vérifiez les raccordements et les réglages des enceintes (pages 15, 87).

- Réglez le champ acoustique sur « A.F.D. STD » (page 38).

Le son est parasité par un bourdonnement ou des interférences sont émises.

- Vérifiez que les enceintes et les composants sont raccordés correctement.
- Vérifiez que les cordons de connexion ne sont pas placés près d'un transformateur ou d'un moteur et à au moins 3 mètres (10 pieds) de votre téléviseur ou d'une lumière fluorescente.
- Eloignez votre téléviseur des composants audio.
- Les fiches et les prises sont sales. Essayez-les avec un chiffon légèrement imbibé d'alcool.
- Nettoyez le disque.

Le son n'a plus l'effet stéréo lorsque vous écoutez un CD VIDEO, un CD ou un fichier MP3.

- Réglez [AUDIO] sur [STEREO] en appuyant sur AUDIO (page 48).
- Assurez-vous que l'appareil est correctement raccordé.

L'effet surround est difficilement décelable lors de la lecture d'une plage Dolby Digital, DTS ou MPEG audio.

- Vérifiez que la fonction de champ acoustique est activée (page 38).
- Vérifiez les raccordements et les réglages des enceintes (pages 15, 87).
- Suivant le DVD, le signal de sortie peut ne pas être émis sur la totalité des 5.1 canaux. Il peut être mono ou stéréo même si la plage audio est enregistrée au format Dolby Digital ou MPEG.

Le son est diffusé uniquement par l'enceinte centrale.

- Suivant les disques, il se peut que le son ne soit diffusé que par l'enceinte centrale.

Aucun son n'est diffusé par l'enceinte centrale.

- Vérifiez les raccordements et les réglages des enceintes (pages 15, 87).
- Vérifiez que la fonction de champ acoustique est activée (page 38).
- Selon la source, l'effet de l'enceinte centrale peut être atténué.
- Une source à 2 canaux est en cours de lecture.

Aucun son ou un son très faible uniquement est diffusé par les enceintes surround.

- Vérifiez les raccordements et les réglages des enceintes (pages 15, 87).
- Vérifiez que la fonction de champ acoustique est activée (page 38).

- Selon la source, l'effet des enceintes surround peut être atténué.
- Une source à 2 canaux est en cours de lecture.

Aucun son n'est reproduit par les enceintes indiquées sur l'affichage du panneau frontal.

- L'affichage du panneau frontal indique la [DISPOSITION DES H-P] sélectionnée. Il n'indique pas les enceintes qui reproduisent du son (page 38, 77).

Utilisation

Impossible de syntoniser des stations de radio.

- Vérifiez que l'antenne est correctement raccordée. Réglez l'antenne et raccordez une antenne extérieure si nécessaire.
- Le signal des stations est trop faible (lorsque vous effectuez la syntonisation automatiquement). Utilisez la syntonisation directe.
- Aucune station n'a été présélectionnée ou les stations présélectionnées ont été supprimées (lorsque vous effectuez la syntonisation en balayant les stations présélectionnées). Présélectionnez les stations (page 64).
- Appuyez sur DISPLAY pour faire apparaître la fréquence sur l'affichage du panneau frontal.

La télécommande ne fonctionne pas.

- Des obstacles se trouvent entre la télécommande et l'appareil.
- Rapprochez la télécommande de l'appareil.
- La télécommande n'est pas dirigée vers le capteur de télécommande de l'appareil.
- Remplacez les piles de la télécommande si elles sont faibles.

La lecture du disque ne démarre pas.

- Il n'y a pas de disque à l'intérieur.
- Le disque est inséré à l'envers. Introduisez le disque avec la face de lecture orientée vers le bas.
- Le disque est posé de biais dans le plateau du disque.
- Le système ne peut pas lire de CD-ROM, etc. (page 6).
- Le code local figurant sur le DVD n'est pas compatible avec le système.
- De l'humidité s'est condensée à l'intérieur de l'appareil et peut endommager l'optique. Retirez le disque et laissez l'appareil sous tension pendant environ une demi-heure.

Impossible de lire la plage audio MP3.

- Le DATA CD n'est pas enregistré au format MP3 conforme aux normes ISO 9660 Level 1/Level 2 ou Joliet.
- Le DATA DVD n'est pas enregistré au format MP3 conforme à la norme UDF (Universal Disk Format).
- La plage audio MP3 ne possède pas l'extension « .MP3 ».
- Les données ne sont pas formatées au format MP3 bien qu'elles aient l'extension « .MP3 ».
- Les données ne sont pas des données MPEG1 Audio Layer 3.
- Le système ne peut pas lire les plages audio au format MP3PRO.
- Le paramètre [MODE (MP3, JPEG)] est réglé sur [IMAGE (JPEG)] (page 59).
- Si vous ne pouvez pas modifier le paramètre [MODE (MP3, JPEG)], rechargez le disque ou mettez le système hors tension, puis de nouveau sous tension.
- Le DATA CD/DATA DVD contient un fichier vidéo DivX.

Impossible de lire le fichier image JPEG.

- Le DATA CD n'est pas enregistré au format JPEG conforme aux normes ISO 9660 Level 1/Level 2 ou Joliet.
- Le DATA DVD n'est pas enregistré au format JPEG conforme à la norme UDF (Universal Disk Format).
- Il porte une extension autre que « .JPEG » ou « .JPG ».
- Il est plus grand que 3 072 (largeur) × 2 048 (hauteur) en mode normal ou compte plus de 2 000 000 pixels en mode Progressive JPEG qui est généralement utilisé sur les sites Web Internet.
- Il ne tient pas dans l'écran du téléviseur (ces images sont réduites).
- Le paramètre [MODE (MP3, JPEG)] est réglé sur [AUDIO (MP3)] (page 59).
- Si vous ne pouvez pas modifier le paramètre [MODE (MP3, JPEG)], rechargez le disque ou mettez le système hors tension, puis de nouveau sous tension.
- Le DATA CD/DATA DVD contient un fichier vidéo DivX.

La lecture des plages audio MP3 et du fichier image JPEG commence simultanément.

- [AUTO] a été sélectionné sous [MODE (MP3, JPEG)] (page 59).

Impossible de lire le fichier vidéo DivX.

- Ce fichier n'est pas créé au format DivX.

- Ce fichier porte une extension autre que « .AVI » ou « .DIVX ».
- Le DATA CD/DATA DVD n'est pas créé dans un format DivX conforme aux normes ISO 9660 Level 1/Level 2 ou Joliet/UDF.
- La taille du fichier vidéo DivX excède 720 (largeur) × 576 (hauteur).

Les titres du nom de l'album/plage/fichier ne s'affichent pas correctement.

- Le système peut uniquement afficher des chiffres et des lettres de l'alphabet. Les autres caractères sont remplacés par [*].

La lecture du disque ne commence pas à partir du début.

- Lecture programmée, Lecture aléatoire ou Lecture répétée a été sélectionné.
Appuyez sur CLEAR pour annuler ces fonctions avant de lire un disque.
- La fonction de reprise de la lecture a été sélectionnée.
Pendant l'arrêt, appuyez sur ■ sur l'appareil ou la télécommande, puis démarrez la lecture (page 43).
- Le menu titre, le menu DVD ou le menu PBC apparaît automatiquement sur l'écran du téléviseur.

Le système commence automatiquement la lecture du disque.

- Le DVD possède une fonction de lecture automatique.

La lecture s'arrête automatiquement.

- Certains disques contiennent un signal de pause automatique. En cours de lecture d'un disque de ce type, le système arrête la lecture au signal de pause automatique.

Impossible d'exécuter certaines fonctions, telles que l'arrêt de lecture, la recherche, la lecture au ralenti ou la lecture répétée.

- Suivant le disque, il est possible que vous ne puissiez pas exécuter certaines opérations mentionnées ci-dessus. Reportez-vous au mode d'emploi accompagnant le disque.

Les messages n'apparaissent pas sur l'écran du téléviseur dans la langue souhaitée.

- Dans le menu d'installation, sélectionnez la langue de votre choix pour l'affichage à l'écran dans [ECRANS] sous [CHOIX DE LA LANGUE] (page 82).

Impossible de changer la langue de la plage audio.

- Il n'y a pas de plages multilingues enregistrées sur le DVD en cours de lecture.

- Le DVD ne permet pas de changer la langue de la plage audio.

Impossible de changer la langue des sous-titres.

- Il n'y a pas de sous-titres multilingues enregistrés sur le DVD en cours de lecture.
- Le DVD ne permet pas de changer les sous-titres.

Les sous-titres ne peuvent pas être désactivés.

- Le DVD ne permet pas de désactiver les sous-titres.

Impossible de commuter les angles.

- Plusieurs angles ne sont pas enregistrés sur le DVD en cours de lecture (page 53).
- Le DVD ne permet pas de changer les angles.

Impossible d'éjecter un disque et « LOCKED » apparaît sur l'affichage du panneau frontal.

- Contactez votre revendeur Sony ou un centre de service après-vente Sony agréé.

[Erreur de donnée] apparaît sur l'écran du téléviseur lors de la lecture d'un DATA CD ou d'un DATA DVD.

- La plage audio MP3/le fichier image JPEG/le fichier vidéo DivX que vous souhaitez lire est endommagé.
- Les données ne sont pas des données MPEG1 Audio Layer 3.
- Le format du fichier image JPEG n'est pas conforme à la norme DCF.
- Le fichier image JPEG porte l'extension « .JPG » ou « .JPEG », mais n'est pas au format JPEG.
- Le fichier que vous souhaitez lire porte l'extension « .AVI » ou « .DIVX », mais n'est pas au format DivX, ou est au format DivX, mais n'est pas conforme aux profils DivX Certified.

Le système ne fonctionne pas normalement.

- Débranchez le cordon d'alimentation (cordon secteur) au niveau de la prise murale (prise secteur), puis rebranchez-le quelques minutes plus tard.

L'appareil ne fonctionne pas et « CHILD LOCK » apparaît sur l'affichage du panneau frontal lorsque vous appuyez sur un bouton quelconque de l'appareil.

- Désactivez la fonction de verrouillage enfant (page 72).

La fonction COMMANDE HDMI est sans effet.

- Si « HDMI » ne s'illumine pas sur l'affichage du panneau frontal, vérifiez la connexion HDMI (page 27).

- Réglez [COMMANDE HDMI] sous [REGLAGE PERSONNALISE] sur [OUI] (page 85).
- Vérifiez que le composant raccordé est compatible avec la fonction COMMANDE HDMI.
- Vérifiez que le cordon d'alimentation (cordon secteur) du composant est correctement raccordé.
- Vérifiez que le composant raccordé est configuré pour la fonction COMMANDE HDMI. Reportez-vous au mode d'emploi du composant.
- Si vous modifiez la connexion HDMI, branchez et débranchez le cordon d'alimentation (cordon secteur), ou en cas de panne de courant, réglez [COMMANDE HDMI] sous [REGLAGE PERSONNALISE] sur [NON], puis réglez [COMMANDE HDMI] sous [REGLAGE PERSONNALISE] sur [OUI] (page 85).
- Pour plus d'informations sur la fonction COMMANDE HDMI reportez-vous au HDMI CONTROL Guide (fourni séparément).

Si le système ou le téléviseur ne reproduit aucun son alors que vous utilisez la fonction Commande du son du système.

- Réglez [AUDIO (HDMI)] sous [REGLAGE PERSONNALISE] sur [OUI] (page 86).
- Assurez-vous que le téléviseur raccordé est compatible avec la fonction Commande du son du système.
- Pour plus d'informations sur la fonction Commande du son du système, reportez-vous au HDMI CONTROL Guide (fourni séparément).

Fonction d'auto-diagnostic

(Lorsque des lettres/chiffres apparaissent sur l'affichage)

Quand la fonction d'auto-diagnostic est activée pour empêcher les mauvais fonctionnements de la chaîne, le code de service à 5 caractères (par exemple C 13 50) combinant une lettre et 4 chiffres apparaît sur l'écran du téléviseur ou sur l'affichage du panneau frontal. Dans ce cas, vérifiez le tableau suivant.



3 premiers caractères du code de service	Cause et/ou mesure corrective
C 13	Le disque est souillé. ➔ Nettoyez le disque avec un chiffon doux (page 92).
C 31	Le disque n'a pas été introduit correctement. ➔ Redémarrez le système, puis réinsérez correctement le disque.
E XX (xx étant un numéro)	Pour éviter un mauvais fonctionnement, le système a exécuté la fonction d'auto-diagnostic. ➔ Contactez votre revendeur Sony ou un centre de service après-vente Sony agréé et communiquez le code de service à 5 caractères. Exemple : E 61 10

Lors de l'affichage du numéro de version à l'écran du téléviseur

Lorsque vous mettez le système sous tension, le numéro de version [VER.X.XX] (X est un chiffre) peut s'afficher sur l'écran du téléviseur. Même s'il ne s'agit pas d'un dysfonctionnement et si ce numéro est destiné uniquement aux techniciens Sony, il est impossible d'utiliser le système normalement. Mettez le système hors tension, puis mettez-le à nouveau sous tension pour l'utiliser.



Spécifications

Partie amplificateur

Mode stéréo (nominal)	108 W + 108 W (à 3 ohms, 1 kHz, 1 % DHT)
Mode surround (référence)	Puissance de sortie efficace AG/AD/C/SG/SD* : 142 Watts (par canal sous 3 ohms, 1 kHz, 10 % DHT) Caisson de graves* : 140 Watts (à 3 ohms, 80 Hz, 10 % DHT)

* Suivant les réglages du champ acoustique et de la source, il est possible qu'aucun son ne soit émis.

Entrées (analogiques)

TV (AUDIO IN)	Sensibilité : 450/250 mV
LINE (AUDIO IN)	Sensibilité : 450/250 mV
AUDIO IN	Sensibilité : 250/125 mV

Sorties (analogiques)

Casque	Accepte les casques à faible impédance et à impédance élevée.
--------	---

Système DVD

Laser	A semi-conducteur (DVD : $\lambda = 650$ nm) (CD : $\lambda = 790$ nm) Durée d'émission : continue
-------	---

Système de format des signaux

PAL/NTSC

Partie tuner

Système	Synthétiseur numérique à boucle à verrouillage de phase à quartz
---------	--

Partie tuner FM

Plage de syntonisation

Modèles nord-américains : 87,5-108,0 MHz (pas de 100 kHz)

Autres modèles : 87,5-108,0 MHz (pas de 50 kHz)

Antenne	Fil d'antenne FM
Bornes d'antenne	75 ohms, dissymétrique
Moyenne fréquence	10,7 MHz

Partie tuner AM

Plage de syntonisation

Modèles nord-américains, mexicains et latino-américains :
530 – 1 710 kHz (avec l'intervalle réglé sur 10 kHz)
531 – 1 710 kHz (avec

l'intervalle réglé sur
9 kHz)
Modèles européens, russes et du Moyen-Orient :
531 – 1 602 kHz (avec
l'intervalle réglé sur
9 kHz)

Modèles australiens et néo-zélandais :
531 – 1 710 kHz (avec
l'intervalle réglé sur
9 kHz)

530 – 1 710 kHz (avec
l'intervalle réglé sur
10 kHz)

Autres modèles :
531 – 1 602 kHz (avec
l'intervalle réglé sur
9 kHz)

530 – 1 610 kHz (avec
l'intervalle réglé sur
10 kHz)

Antenne Antenne cadre AM
Moyenne fréquence 450 kHz

Partie vidéo

Sorties VIDEO : 1 V_{p-p} 75 ohms
COMPOSANTE :
Y : 1 V_{p-p} 75 ohms
P_B/C_B, P_R/C_R : 0,7 V_{p-p}
75 ohms
R/V/B : 0,7 V_{p-p} 75 ohms
HDMI OUT : Type A
(19 broches)

Enceintes (DAV-DZ530)

Avant (SS-TS73)

Enceintes Bass reflex, blindées
Haut-parleur 65 mm diam. type conique
Impédance nominale 3,0 ohms
Dimensions (approx.) 93 × 539 × 75 mm (l/h/p)

300 × 1 039 - 1 230 ×
300 mm (l/h/p) avec
support

Poids (approx.) 1,2 kg
3,0 kg avec support

Centre (SS-CT71)

Enceintes Bass reflex, blindées
Haut-parleur 65 mm diam. type conique
Impédance nominale 3,0 ohms
Dimensions (approx.) 261 × 91 × 80 mm (l/h/p)

Poids (approx.) 0,7 kg

Surround (SS-TS71)

Enceintes Bass reflex, blindées
Haut-parleur 65 mm diam. type conique
Impédance nominale 3,0 ohms
Dimensions (approx.) 93 × 162 × 75 mm (l/h/p)

Poids (approx.) 0,6 kg

Caisson de graves (SS-WS71)

Enceintes Bass reflex
Haut-parleur 160 mm diam. type
conique
Impédance nominale 3,0 ohms
Dimensions (approx.) 197 × 322 × 345 mm
(l/h/p)
Poids (approx.) 5,6 kg

Enceintes (DAV-DZ630)

Avant/Surround (SS-TS73)

Enceintes Bass reflex, blindées
Haut-parleur 65 mm diam. type conique
Impédance nominale 3,0 ohms
Dimensions (approx.) 93 × 539 × 75 mm (l/h/p)

300 × 1 039 - 1 230 ×
300 mm (l/h/p) avec
support

Poids (approx.) 1,2 kg
3,0 kg avec support

Centre (SS-CT71)

Enceintes Bass reflex, blindées
Haut-parleur 65 mm diam. type conique
Impédance nominale 3,0 ohms
Dimensions (approx.) 261 × 91 × 80 mm (l/h/p)

Poids (approx.) 0,7 kg

Caisson de graves (SS-WS71)

Enceintes Bass reflex
Haut-parleur 160 mm diam. type
conique

Impédance nominale 3,0 ohms
Dimensions (approx.) 197 × 322 × 345 mm
(l/h/p)

Poids (approx.) 5,6 kg

Caractéristiques générales

Puissance de raccordement 220 – 240 V CA, 50/60 Hz

Consommation électrique Marche : 150 W
Veille : 0,3 W (en mode
d'économie d'énergie)

Tension de sortie (DIGITAL MEDIA PORT)
5 V CC

Intensité de sortie (DIGITAL MEDIA PORT)
700 mA

Dimensions (approx.) 430 × 63 × 380 mm (l/h/p)
parties saillantes
comprises

Poids (approx.) 4,2 kg

La conception et les spécifications sont sujettes à
modification sans préavis.

Déballage

- Enceintes avant (2)
- Enceinte centrale (1)
- Enceintes surround (2)
- Caisson de graves (1)
- Antenne cadre AM (1)
- Fil d'antenne FM (1)
- Cordons d'enceinte (6, rouge/blanc/vert/gris/bleu/violet)
- Télécommande (1)
- Piles R6 (AA) (2)
- Micro d'étalonnage (1)
- Tampons (1 jeu)
- Montant (2 pour DAV-DZ530, 4 pour DAV-DZ630)
- Base (2 pour DAV-DZ530, 4 pour DAV-DZ630)
- Plaque de montage (2 pour DAV-DZ530, 4 pour DAV-DZ630)
- Cache du montant (2 pour DAV-DZ530, 4 pour DAV-DZ630)
- Vis (grande, avec rondelle) (8 pour DAV-DZ530, 16 pour DAV-DZ630)
- Vis (petite, argentée) (4 pour DAV-DZ530, 8 pour DAV-DZ630)
- Vis (petite, noire) (2 pour DAV-DZ530, 4 pour DAV-DZ630)
- Mode d'emploi
- HDMI CONTROL Guide
- Raccordements des enceintes et du téléviseur (carte)

Glossaire

Album

Il s'agit d'une section d'un morceau musical ou d'une image sur un DATA CD contenant des plages audio MP3 ou des fichiers JPEG.

CD VIDEO

Disque compact contenant des images animées. Les données d'image utilisent le format MPEG 1, l'une des normes internationales appliquées pour la technologie de compression numérique. Les données d'image sont compressées environ 140 fois en moyenne. Par conséquent, un CD VIDEO de 12 cm peut contenir jusqu'à 74 minutes d'images animées. Les CD VIDEO contiennent également des données audio compactes. Les sons qui ne sont pas perçus par l'oreille humaine sont compressés alors que les autres ne le sont pas. Un CD VIDEO peut contenir six fois plus d'informations audio que les CD classiques. Il existe deux versions de CD VIDEO.

- Version 1.1 : Vous pouvez lire uniquement des images animées et des sons.
- Version 2.0 : Vous pouvez lire des images fixes de haute résolution et bénéficier des fonctions PBC.

Ce système est compatible avec les deux versions.

Chapitre

Subdivision d'un titre sur un DVD. Un titre est composé de plusieurs chapitres.

Code local

Ce système est utilisé pour protéger les droits d'auteur. Un code local est affecté à chaque système DVD ou disque DVD en fonction des régions de distribution. Le code local est indiqué sur le système et sur l'emballage du disque. Le système peut lire des disques dont le numéro correspond à son code local. Le système peut également lire des disques portant l'indication «  ». Ainsi, même si le code local n'apparaît pas sur le DVD, la limite de zone peut toujours être appliquée.

Contrôle de lecture (PBC)

Signaux encodés sur les CD VIDEO (version 2.0) pour contrôler la lecture.

En utilisant des écrans de menu enregistrés sur les CD VIDEO avec des fonctions PBC, vous pouvez bénéficier d'une lecture simple et interactive de programmes, programmes avec des fonctions de recherche, etc.

Contrôle parental

Fonction offerte par un DVD pour restreindre la lecture des disques suivant l'âge des utilisateurs et qui repose sur un niveau de limitation propre à chaque pays. La limitation varie d'un disque à l'autre. Lorsqu'elle est activée ou que la lecture est totalement interdite, les scènes violentes sont omises ou remplacées par d'autres scènes, etc.

Digital Cinema Auto Calibration

Digital Cinema Auto Calibration a été développé par Sony pour mesurer et régler automatiquement les paramètres des enceintes en fonction de votre environnement d'écoute, et cela en quelques instants seulement.

DivX®

Technologie vidéo numérique créée par DivX, Inc. La qualité des vidéos encodées avec la technologie DivX se situe parmi les meilleures tout en offrant des fichiers de taille relativement réduite.

Dolby Digital

Ce format de son pour les cinémas est plus avancé que la technologie Dolby Surround Pro Logic. Dans ce format, le son stéréo émis par les enceintes surround avec une gamme de fréquences étendue et un canal de caisson de graves pour les graves profondes est produit indépendamment. Ce format est aussi appelé « 5.1 », car le canal du caisson de graves compte pour 0,1 canal (étant donné qu'il ne fonctionne que lorsqu'un effet de graves renforcé est requis). Les six canaux de ce format sont enregistrés séparément pour assurer une séparation optimale des canaux. De plus, étant donné que tous les signaux sont traités numériquement, ils sont moins dégradés.

Dolby Pro Logic II

La technologie Dolby Pro Logic II crée cinq canaux de sortie à large bande passant à partir de sources limitées à 2 canaux. Ceci est réalisé à l'aide d'un décodeur surround à matrice haute-fidélité qui extrait les propriétés spatiales de l'enregistrement original sans l'ajout de colorations sonores.

■ Mode film

Le mode film est utilisé par les programmes de télévision stéréo et toutes les émissions codées en Dolby Surround. Le résultat est une amélioration de la directionnalité du champ acoustique qui se rapproche de la qualité sonore discrète en 5.1 canaux.

■ Mode musique

Le mode musique doit être utilisé avec tous les enregistrements musicaux stéréo et fournit un espace sonore large et profond.

Dolby Surround Pro Logic

Il s'agit de l'une des méthodes de décodage Dolby Surround. Dolby Surround Pro Logic produit quatre canaux à partir d'un son à 2 canaux. Comparé au système Dolby Surround précédent, Dolby Surround Pro Logic reproduit un effet panoramique de gauche à droite plus naturel et localise les sons plus précisément. Pour profiter pleinement de Dolby Surround Pro Logic, vous devez disposer d'une paire d'enceintes surround et d'une enceinte centrale. Les enceintes surround émettent un son mono.

DTS

Technologie de compression audio numérique développée par DTS, Inc. Cette technologie est compatible avec le son surround 5.1 canaux. Ce format comprend le canal arrière stéréo et intègre également un canal de caisson de graves discret. Le DTS fournit les mêmes 5.1 canaux discrets de haute qualité audio numérique. Une séparation efficace des canaux est possible, car toutes les données des canaux sont enregistrées de façon discrète et traitées de façon numérique.

DVD

Disque contenant jusqu'à 8 heures d'images animées pour un format identique à celui d'un CD.

La capacité de données d'un DVD simple couche et simple face 4,7 Go (Giga-octets) est 7 fois supérieure à celle d'un CD. De plus la capacité de données d'un DVD double couche et simple face est de 8,5 Go, celle d'un DVD simple couche et double face est de 9,4 Go et celle d'un DVD double couche et double face est de 17 Go.

Les données d'image utilisent le format MPEG 2, l'une des normes internationales appliquées pour la technologie de compression numérique. Les données d'image sont compressées environ 40 fois en moyenne. Le DVD utilise également la technologie de codage à débit variable qui traite les données à attribuer en fonction de l'état de l'image.

Les données audio sont enregistrées en Dolby Digital et en PCM, ce qui vous permet d'écouter des sons d'une présence accrue.

En outre, diverses fonctions avancées, telles que les fonctions d'angles multiples, de multilinguisme et de contrôle parental, sont également accessibles sur les DVD.

DVD+RW

Un DVD+RW (plus RW) est un disque enregistrable et réinscriptible. DVD+RW utilisent un format d'enregistrement comparable au format DVD VIDEO.

DVD-RW

Un DVD-RW est un disque enregistrable et réinscriptible possédant le même format qu'un DVD VIDEO. Le DVD-RW propose deux modes différents : le mode VR et le mode vidéo. Les DVD-RW créés en mode vidéo possèdent le même format qu'un DVD VIDEO, alors que ceux créés en mode VR (enregistrement vidéo) permettent la programmation ou la modification du contenu.

Fichier

Image JPEG ou vidéo DivX enregistrée sur un DATA CD/DATA DVD. ((La définition de « fichier » s'applique uniquement à ce système.) Un fichier unique est constitué d'une image ou d'un clip vidéo unique.

Fonction d'angles multiples

Divers angles d'une scène ou points de vue de la caméra vidéo sont enregistrés sur certains DVD.

Fonction multilingue

Plusieurs langues pour le son ou les sous-titres d'une image sont enregistrées sur certains DVD.

Format progressif (balayage séquentiel)

Contrairement au format entrelacé, le format progressif peut reproduire 50 - 60 images par seconde en affichant la totalité des lignes de balayage (525 lignes pour le système NTSC, 625 lignes pour le système PAL). La qualité globale de l'image s'en trouve améliorée et les images fixes, le texte ainsi que les lignes horizontales sont plus nets. Ce format est compatible avec le format progressif 525 ou 625.

HDMI (High-Definition Multimedia Interface)

Interface prenant en charge à la fois les signaux audio et vidéo sur une même connexion numérique, vous permettant de bénéficier d'un son et d'une image numériques de haute qualité. La spécification HDMI prend en charge la technologie HDCP (High-Bandwidth Digital Contents Protection) de protection contre la copie qui intègre une technologie de codage des signaux vidéo numériques.

Logiciel basé sur des films, logiciel basé sur des vidéos

Les DVD peuvent être classés comme logiciels basés sur des films ou sur des vidéos. Les DVD basés sur les films contiennent les mêmes images (24 images par seconde) que ceux passant dans les salles de cinéma. Les DVD basés sur des vidéos, comme les téléfilms ou les sitcoms, affichent les images à une vitesse de 30 images (60 champs) par seconde.

MPEG audio

Système de codage qui compresse les signaux audio numériques. MPEG-1 est utilisé pour le format MP3 (MPEG-1 Audio Layer-3). MPEG-2 est utilisé pour un format audio des DVD.

PCM (Pulse Code Modulation)

Méthode de conversion du son analogique en son numérique. Il est utilisé pour le format audio Compact Disc (CD).

Plage

Il s'agit des sections d'une image ou d'un morceau musical sur un CD VIDEO, CD ou MP3. Un album se compose de plusieurs plages (MP3 uniquement).

Scène

Sur un CD VIDEO disposant de fonctions PBC (contrôle de lecture), les écrans de menu, les images animées et les images fixes sont divisés en sections appelées « scènes ».

Titre

Il s'agit de la section la plus longue d'une image ou d'un morceau musical sur un DVD, d'un film, etc., pour un logiciel vidéo ou de l'album entier pour un logiciel audio.

Liste des codes de langue

L'orthographe des langues est conforme à la norme ISO 639 : 1988 (E/F).

Code Langue	Code Langue	Code Langue	Code Langue
1027 Afar	1183 Irish	1347 Maori	1507 Samoan
1028 Abkhazian	1186 Scots Gaelic	1349 Macedonian	1508 Shona
1032 Afrikaans	1194 Galician	1350 Malayalam	1509 Somali
1039 Amharic	1196 Guarani	1352 Mongolian	1511 Albanian
1044 Arabic	1203 Gujarati	1353 Moldavian	1512 Serbian
1045 Assamese	1209 Hausa	1356 Marathi	1513 Siswati
1051 Aymara	1217 Hindi	1357 Malay	1514 Sesotho
1052 Azerbaïjani	1226 Croatian	1358 Maltese	1515 Sundanese
1053 Bashkir	1229 Hungarian	1363 Burmese	1516 Swedish
1057 Byelorussian	1233 Armenian	1365 Nauru	1517 Swahili
1059 Bulgarian	1235 Interlingua	1369 Nepali	1521 Tamil
1060 Bihari	1239 Interlingue	1376 Dutch	1525 Telugu
1061 Bislama	1245 Inupiak	1379 Norwegien	1527 Tajik
1066 Bengali; Bangla	1248 Indonesian	1393 Occitan	1528 Thai
1067 Tibetan	1253 Icelandic	1403 (Afan)Oromo	1529 Tigrinya
1070 Breton	1254 Italian	1408 Oriya	1531 Turkmén
1079 Catalan	1257 Hebrew	1417 Punjabi	1532 Tagalog
1093 Corsican	1261 Japanese	1428 Polish	1534 Setswana
1097 Czech	1269 Yiddish	1435 Pashto; Pushto	1535 Tonga
1103 Welsh	1283 Javanese	1436 Portuguese	1538 Turkish
1105 Danish	1287 Georgian	1463 Quechua	1539 Tsonga
1109 German	1297 Kazakh	1463 Quechua	1540 Tatar
1130 Bhutani	1298 Greenlandic	1481 Rhaeto- Romance	1543 Twi
1142 Greek	1299 Cambodian	1482 Kirundi	1557 Ukrainian
1144 English	1300 Kannada	1483 Romanian	1564 Urdu
1145 Esperanto	1301 Korean	1489 Russian	1572 Uzbek
1149 Spanish	1305 Kashmiri	1491 Kinyarwanda	1581 Vietnamese
1150 Estonian	1307 Kurdish	1495 Sanskrit	1587 Volapük
1151 Basque	1311 Kirghiz	1498 Sindhi	1613 Wolof
1157 Persian	1313 Latin	1501 Sangho	1632 Xhosa
1165 Finnish	1326 Lingala	1502 Serbo- Croatian	1665 Yoruba
1166 Fiji	1327 Laothian	1503 Singhalese	1684 Chinese
1171 Faroese	1332 Lithuanian	1505 Slovak	1697 Zulu
1174 French	1334 Latvian; Lettish	1506 Slovenian	
1181 Frisian	1345 Malagasy		1703 Non spécifiée

Liste des codes de zones de contrôle parental

Code Zone	Code Zone	Code Zone	Code Zone
2109 Allemagne	2092 Chine	2363 Malaisie	2489 Russie
2044 Argentine	2115 Danemark	2362 Mexique	2501 Singapour
2047 Australie	2149 Espagne	2379 Norvège	2499 Suède
2046 Autriche	2165 Finlande	2390 Nouvelle-Zélande	2086 Suisse
2057 Belgique	2174 France	2427 Pakistan	2528 Thaïlande
2070 Brésil	2248 Inde	2376 Pays-Bas	
2079 Canada	2238 Indonésie	2424 Philippines	
2304 Corée	2254 Italie	2436 Portugal	
2090 Chili	2276 Japon	2184 Royaume-Uni	

Index des composants et des commandes

Pour plus de détails, reportez-vous aux pages indiquées entre parenthèses.

Panneau frontal

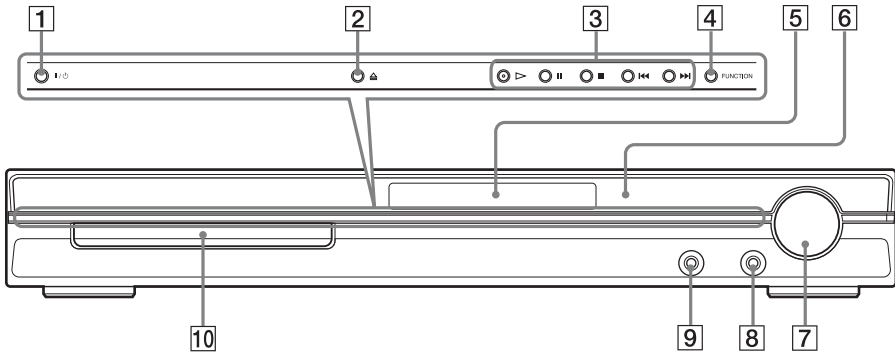

- | | |
|---|--|
| 1 I/O (activité/veille) (34) | 8 Prise PHONES (casque) (34) |
| 2 ≡ (ouvrir/fermer) (34) | 9 Prise AUDIO IN/A.CAL MIC (entrée audio/micro d'étalonnage audio) (21, 32) |
| 3 Utilisation des disques (34) | 10 Plateau du disque (34) |
| 4 FUNCTION (fonction) (34) | |
| 5 Affichage du panneau frontal (107) | |
| 6  (capteur de télécommande) (9) | |
| 7 Commande du VOLUME (34) | |

Panneau arrière

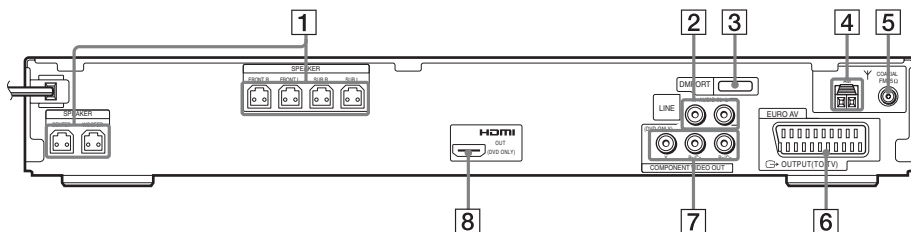

- 1** Prises SPEAKER (enceintes) (15)
- 2** Prises LINE (AUDIO IN R/L) (ligne entrée audio D/G) (32)
- 3** Prise DMPORT (DIGITAL MEDIA PORT) (port média numérique) (32, 71)
- 4** Borne AM (15)
- 5** Prise COAXIAL FM 75Ω (15)
- 6** Prise EURO AV  OUTPUT (TO TV) (euro AV sortie (vers TV)) (15)
- 7** Prises COMPONENT VIDEO OUT (sortie vidéo composant) (27)
- 8** Prise HDMI OUT (sortie HDMI) (27)

Affichage du panneau frontal

A propos des indications de l'affichage du panneau frontal

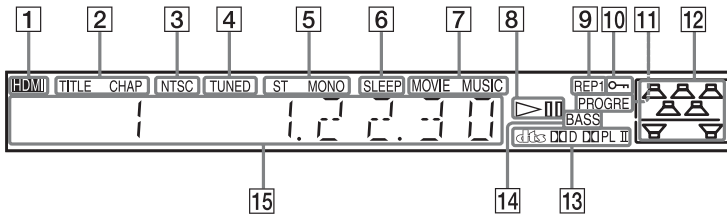

- 1 S'allume lorsque la prise HDMI OUT est correctement raccordée à un appareil compatible HDCP (High-Bandwidth Digital Content Protection) avec entrée HDMI ou DVI (Digital Visual Interface). (27)
- 2 S'allume lorsque les informations temporelles d'un titre ou d'un chapitre apparaissent sur l'affichage du panneau frontal. (DVD uniquement) (51)
- 3 S'allume lorsqu'un disque NTSC est chargé.
- 4 S'allume quand une station est captée. (radio uniquement) (64)
- 5 Effet stéréo/mono (radio uniquement) (65)
- 6 S'allume quand la minuterie d'endormissement est réglée. (70)
- 7 S'allume quand le mode musique ou film est sélectionné. (37)
- 8 Etat de la lecture (fonction DVD uniquement)
- 9 Mode de répétition en cours (47)
- 10 S'allume quand la fonction de verrouillage enfant est activée. (72)
- 11 S'allume quand le système reproduit des signaux progressifs (fonction DVD uniquement). (30)
- 12 Indique la [DISPOSITION DES H-P] sélectionnée. (77)
- 13 Format surround en cours (Sauf pour JPEG)
- 14 S'allume quand DYNAMIC BASS est sélectionné. (69)
- 15 Affiche l'état du système, notamment le chapitre, le titre ou le numéro de plage, les informations temporelles, la fréquence radio, l'état de la lecture, le champ acoustique, etc.

Utilisation de l'écran du menu de commande

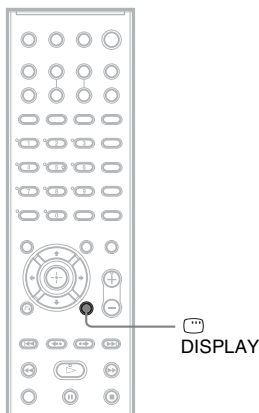

Utilisez l'écran du menu de commande pour sélectionner une fonction et afficher les informations associées. Appuyez à plusieurs reprises sur  DISPLAY pour activer ou modifier l'affichage du menu de commande comme suit :

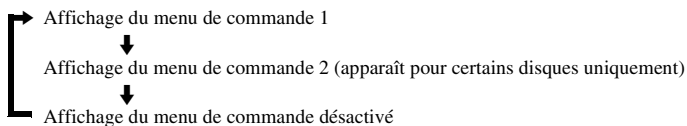

Affichage du menu de commande

Les écrans du menu de commande 1 et 2 comprennent des éléments différents suivant le type de disque. Pour plus de détails sur chaque élément, reportez-vous aux pages indiquées entre parenthèses.

Exemple : Affichage du menu de commande 1 lors de la lecture d'un DVD VIDEO.

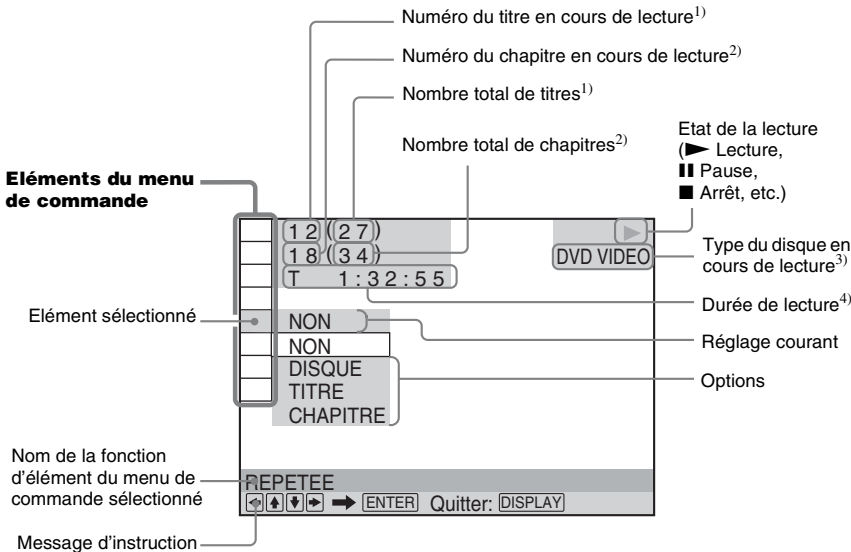













- 1) Affiche le numéro de la scène pour les CD VIDEO (fonction PBC activée), le numéro de la page pour les CD VIDEO/CD et le numéro de l'album pour les DATA CD/DATA DVD. Numéro d'album vidéo DivX pour les DATA CD/DATA DVD.
- 2) Affiche le numéro d'index pour les CD VIDEO, le numéro de la plage audio MP3 ou le numéro du fichier image JPEG pour les DATA CD/DATA DVD. Numéro de fichier vidéo DivX pour les DATA CD/DATA DVD.
- 3) Affiche les Super VCD en tant que « SVCD ». Affiche les « MP3 » sur l'affichage du menu de commande 1 ou « JPEG » sur l'affichage du menu de commande 2 pour les DATA CD/DATA DVD.
- 4) Affiche la date des fichiers JPEG.

Pour éteindre l'affichage

Appuyez sur DISPLAY.



Liste des paramètres du menu de commande

Paramètre	Nom du paramètre, Fonction, Type de disque adapté
	[TITRE] (page 41)/[SCENE] (page 41)/[PLAGE] (page 41) Sélectionne le titre, la scène ou la plage à lire. DVD-V DVD-VR VIDEO CD
	[CHAPITRE] (page 41)/[INDEX] (page 41) Sélectionne le chapitre ou l'index à lire. DVD-V DVD-VR VIDEO CD
	[PLAGE] (page 41) Sélectionne la plage à lire. CD DATA-CD DATA DVD
	[ORIGINAL/PLAY LIST] (page 50) Sélectionne le type des titres (DVD-RW/DVD-R) à lire : [ORIGINAL] ou [PLAY LIST] modifiée. DVD-VR
	[TEMPS/TEXTE] (page 41) Vérifie le temps écoulé et la durée de lecture restante. Saisissez le code temporel pour rechercher une image et de la musique. Affiche le texte du DVD/CD ou le nom de la plage MP3. DVD-V DVD-VR VIDEO CD CD DATA-CD DATA DVD

	[DISPOSITION DES H-P] (pages 77, 79) Définit la disposition des enceintes./Permet de régler le niveau de chaque enceinte automatiquement. DVD-V DVD-VR VIDÉO CD C D DATA-CD DATA DVD
	[PROGRAMMEE] (page 44) Sélectionne les plages à lire dans l'ordre souhaité. VIDÉO CD C D
	[ALEATOIRE] (page 46) Lit les plages dans un ordre aléatoire. VIDÉO CD C D DATA-CD DATA DVD
	[REPETEE] (page 47) Lit de manière répétée l'intégralité du disque (tous les titres/toutes les plages/tous les albums) ou un titre/chapitre/plage/album. DVD-V DVD-VR VIDÉO CD C D DATA-CD DATA DVD
	[Synchronisation AV] (page 54) Règle le décalage entre l'image et le son. DVD-V DVD-VR VIDÉO CD DATA-CD DATA DVD
	[CONTROLE PARENTAL] (page 73) Interdit la lecture sur ce système. DVD-V DVD-VR VIDÉO CD C D DATA-CD DATA DVD
	[REGLAGE] (page 81) [RAPIDE] (page 21) Utilisez l'Installation rapide pour choisir la langue souhaitée pour l'affichage à l'écran, le format d'écran du téléviseur, la disposition des enceintes et choisissez oui ou non pour lancer l'étalonnage automatique. [PERSONNALISE] Outre l'Installation rapide, vous pouvez définir différents autres paramètres. [REINITIALISATION] Rétablit les valeurs par défaut de tous les paramètres du menu [REGLAGE] . DVD-V DVD-VR VIDÉO CD C D DATA-CD DATA DVD
	[ALBUM] (page 41) Sélectionne l'album à lire. DATA-CD DATA DVD
	[FICHER] (page 41) Sélectionne le fichier image JPEG ou le fichier vidéo DivX* à lire. DATA-CD DATA DVD
 *	[DATE] (page 53) Affiche la date à laquelle l'image a été prise par un appareil photo numérique. DATA-CD DATA DVD
 *	[INTERVALLE] (page 59) Définit la durée d'affichage des diapositives sur l'écran du téléviseur. DATA-CD DATA DVD
 *	[EFFET] (page 60) Sélectionne les effets à utiliser pour changer de diapositives pendant un diaporama. DATA-CD DATA DVD
 *	[MODE (MP3, JPEG)] (page 59) Sélectionne le type de données, la plage audio MP3 (AUDIO), le fichier image JPEG (IMAGE) ou les deux (AUTO) à lire pendant la lecture d'un DATA CD/DATA DVD. DATA-CD DATA DVD

* Ces paramètres ne s'affichent pas lors de la lecture d'un DATA CD/DATA DVD contenant un fichier vidéo DivX.

Conseil

- Le témoin icône du menu de commande s'allume en vert  →  lorsque vous sélectionnez un élément autre que [NON] ([PROGRAMMEE], [ALEATOIRE], [REPETEE] et [Synchronisation AV] uniquement). Le témoin [ORIGINAL/PLAY LIST] s'allume en vert lorsque vous sélectionnez [PLAY LIST] (paramètre par défaut).

Liste des paramètres du menu d'installation DVD

Vous pouvez régler les paramètres suivants avec le menu d'installation DVD.

L'ordre des paramètres affichés peut être différent de l'affichage réel.

CHOIX DE LA LANGUE

- ECRANS*
- MENU*
- AUDIO*
- SOUS-TITRE*

REGLAGE PERSONNALISE

- COMMANDE — NON
 - HDMI — OUI
- MODE DE — AUTO
 - PAUSE — IMAGE
- SELECTION — NON
 - DE PLAGE — AUTO
- REPRISE — OUI
 - LECTURE — NON
- AUDIO DRC — NON
 - STANDARD
 - MAX
- AUDIO — NON
 - (HDMI) — OUI
- DivX

REGLAGE DE L'ECRAN

- TYPE TV — 16:9
 - 4:3 LETTER
 - BOX
 - 4:3 PAN SCAN
- YC_BC_R/RVB(HDMI) — YC_BC_R
 - RVB
- ECONOMISEUR — OUI
 - D'ECRAN — NON
- ARRIERE-PLAN — POCHE
 - GRAPHIQUE
 - BLEU NOIR
- LINE — VIDEO
- SORTIE 4:3 — PLEIN ECRAN
 - NORMAL

REGLAGE H-P

- CONNEXION — AVANT — OUI
 - CENTRE — OUI
 - SURROUND — NEANT
 - EXTR. GRAVES — OUI
- DISTANCE — G — 1,0 m – 7,0 m
 - (AVANT) — D — 1,0 m – 7,0 m
 - CENTRE — 0,0 m – 7,0 m
- DISTANCE — G — 0,0 m – 7,0 m
 - (SURROUND) — D — 0,0 m – 7,0 m
- NIVEAU — G — -6,0 dB – 0,0 dB
 - (AVANT) — D — -6,0 dB – 0,0 dB
 - CENTRE — -6,0 dB – +6,0 dB
 - EXTR. GRAVES — -6,0 dB – +6,0 dB
- NIVEAU — G — -6,0 dB – +6,0 dB
 - (SURROUND) — D — -6,0 dB – +6,0 dB
- TEST — NON
 - TONALITE — OUI

* Sélectionnez la langue de votre choix à utiliser à partir de la liste des langues affichées.

Liste du menu Système

Vous pouvez régler les paramètres suivants avec la touche SYSTEM MENU de la télécommande.

Menu Système

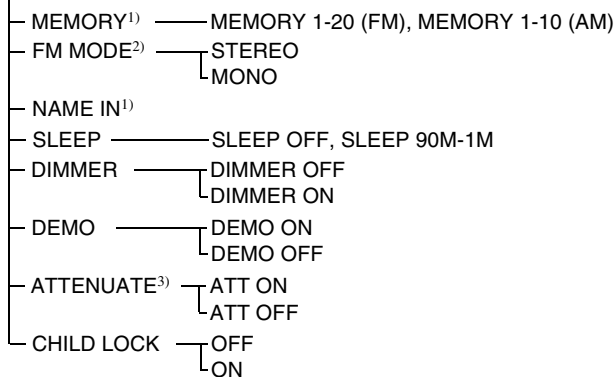

¹⁾S' affiche uniquement avec la fonction « TUNER FM » ou « TUNER AM ».

²⁾S' affiche uniquement avec la fonction « TUNER FM ».

³⁾L' affichage de « ATTENUATE » dépend de la fonction sélectionnée.

Chiffres

16:9 83
4:3 LETTER BOX 83
4:3 PAN SCAN 83

A

A/V SYNC 54
Affectation d'un nom aux
préférences 65
Affichage du menu de
commande 108
Affichage du panneau frontal
51, 107
ALBUM 41
Album 100
ANGLE 53
Arrêt sur image 40
ARRIERE-PLAN 84
ATTENUATE 36
AUDIO 82
AUDIO (HDMI) 86
AUDIO DRC 86
Avance instantanée 35
Avance rapide 40

B

Balayage 40

C

CD multi-session 7
CD VIDEO 100
Champ acoustique 38
CHAPITRE 41
Chapitre 100
CHOIX DE LA LANGUE 82
Code local 7, 100
COLD RESET 90
Commande du téléviseur 68
COMMANDE HDMI 85
COMPONENT VIDEO OUT
30
Contrôle de lecture (PBC) 101
CONTROLE PARENTAL 74
Contrôle parental 101

D

D. C. A. C. 79, 101
DATA CD 57, 61
DATA DVD 57, 61
Déballage 99
DEMO 24

Démonstration 24
Dépannage 93
Diaporama 59
Digital Cinema Auto
Calibration 79, 101
DIGITAL MEDIA PORT 71
DIMMER 70
DISPLAY 66
DISPOSITION DES H-P 77
Disques compatibles 6
DivX® 61, 86, 101
Dolby Digital 48, 101
Dolby Pro Logic II 101
Dolby Surround Pro Logic 101
DTS 48, 101
DVD 102
DVD+RW 102
DVD-RW 50, 102
DVI 28
DYNAMIC BASS 69

E

ECONOMISEUR D'ECRAN
84
Ecoute
autres composants 35
son du téléviseur 36
un point spécifique sur le
disque 40
ECRANS 82
EFFET 60
Etalonnage automatique 79,
101

F

FICHER 41
Fichier 102
Fixation des enceintes au mur
25
FM MODE 65
Fonction d'angles multiples 53,
102
Fonction multilingue 102
Format progressif 30, 102

H

HDMI
YCBCR/RVB (HDMI) 84
HDMI (High-Definition
Multimedia Interface) 28, 102

I

INDEX 41
Installation rapide 21
INTERLACE 30
INTERVALLE 60

J

JPEG 55, 57

L

Lecture aléatoire 46
Lecture au ralenti 40
Lecture continue 34
Lecture PBC 63
Lecture programmée 44
Lecture répétée 47
LINE 84
Liste des codes de langue 104
Liste du menu Système 112
Logiciel basé sur des films 102

M

Manipulation des disques 92
MENU 82
Menu d'installation 81, 111
Menu d'un DVD 48
MODE (MP3, JPEG) 59
MODE DE PAUSE 86
MOVIE/MUSIC 37
MP3 55, 57
MPEG audio 102
MUTING 35

O

ORIGINAL 50

P

Panneau arrière 106
Panneau frontal 105
PCM (Pulse Code Modulation)
103
PERSONNALISE 81
PICTURE NAVI 42, 58
Piles 9
PLAGE 41
Plage 103
PLAY LIST 50
PROGRESSIVE 30

R

Raccordement d'un autre
composant 32
Raccordement du téléviseur 27
Radio 65
RDS 67
Recherche 40
REGLAGE 81
REGLAGE DE L'ECRAN 83
REGLAGE H-P 87
 CONNEXION 87
 DISTANCE 87, 88
 NIVEAU 88
REGLAGE PERSONNALISE
85
REINITIALISATION 82
Relecture instantanée 35
Reprise de la lecture 43
REPRISE LECTURE 86
Retour rapide 40

S

SCENE 41
Scène 103
Sélection 37
SELECTION DE PLAGE 86
SLEEP 70
SORTIE 4:3 85
SOUS-TITRE 54, 82
Stations de radio 64
Surround 5.1 canaux 49
SYSTEM MENU 24, 36, 65,
70, 72

T

Télécommande 9, 68
TEMPS/TEXTE 41
TEST TONALITE 89
THEATRE SYNC 68
TITRE 41
Titre 103
TYPE TV 83

V

Verrouillage enfant 72
VERROUILLAGE
PARENTAL
PERSONNALISE 73

Télécommande

ORDRE ALPHABETIQUE

A - O

ANGLE **5** (53)
 AUDIO **4** (48)
 CLEAR **34** (41, 68, 82)
 D.TUNING **24** (65)
 DISC SKIP* **35**
 DISPLAY **2** (51, 66)
 DVD MENU **26** (48, 61, 68)
 DVD TOP MENU **14** (48)
 DYNAMIC BASS **23** (69)
 ENTER **25** (68)
 FUNCTION **22** (30, 34, 35, 43, 64, 77)
 MOVIE/MUSIC **17** (37)
 MUTING **7** (34)

P - Z

PICTURE NAVI **6** (42, 68)
 PRESET +/- **28** **32** (65)
 SOUND FIELD **16** (38)
 SUBTITLE **24** (54)
 SYSTEM MENU **25** (24, 36, 68, 70, 112)
 THEATRE SYNC **20** (69)
 Touches numériques** **15** (41, 65, 68, 73)
 TUNING +/- **10** **12** (64)
 TV **30** (68)
 TV CH +/- **21** (68)
 TV INPUT **18** (68)
 TV VOL +/- **36** (68)
 VIDEO FORMAT **3** (30)
 VOLUME +/-** **8** (34, 65, 88)

DESCRIPTION DES TOUCHES

I/⏻ (activité/veille) **1** (21, 24, 34, 43, 65)
TV I/⏻ (activité/veille) **37** (68)
⏪/⏩/⏮/⏭ **13** (21, 24, 36, 41, 64, 73)
⏮/⏭ REPLAY/
 ADVANCE **9** (34)
⏪/⏩ **32** **28** (34)
⏮/⏭ **12** **10** (40)
⏮/⏭ SLOW **12** **10** (40)
▷ (lecture)** **31** (34, 43, 75)
⏮/⏭ STEP **9** (40)
■ (arrêt) **29** (35, 43, 73)
⏸ (pause) **11** (35)
▲ (ouvrir/fermer) **19** (35)
⏻ DISPLAY **27** (23, 41, 73, 108)
↶ RETURN **33** (42)
-/- **34** (68)

* La touche DISC SKIP n'est pas disponible sur ce modèle.

** Les touches ▷, 5 et VOLUME + possèdent des points tactiles qui vous serviront de repères pour commander le système.

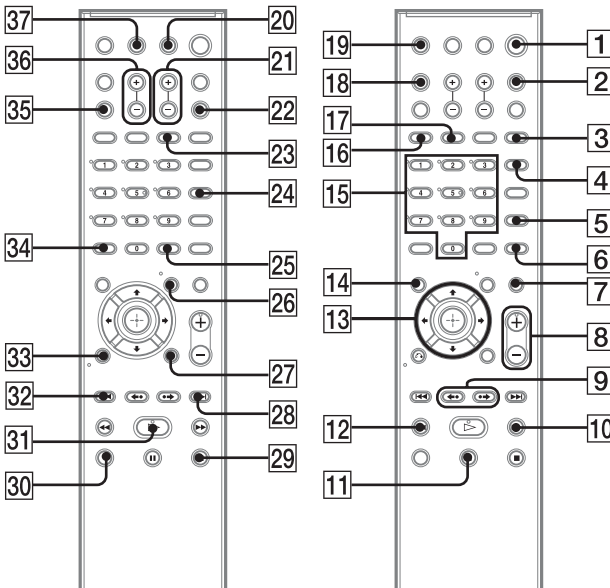



* 2 8 9 5 9 7 1 2 2 * (1)