

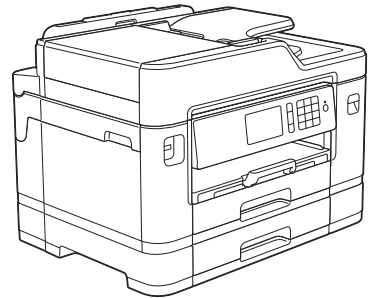

# Guide de référence

Guide rapide pour les opérations courantes

## MFC-J5730DW



Brother recommande de garder ce guide à côté de votre appareil Brother afin de pouvoir s'y référer rapidement.



### Guide utilisateur en ligne

Ce *Guide de référence* contient des instructions et informations de base pour votre machine Brother. Pour obtenir des instructions et des informations plus avancées, consultez le *Guide de l'utilisateur en ligne* sur [solutions.brother.com/manuals](http://solutions.brother.com/manuals).



# Présentation et emplacement des Guides de l'utilisateur

Quel guide ?	Que contient-il ?	Où le trouver ?
Guide de sécurité du produit	Lisez ce guide en premier. Veuillez lire les instructions de sécurité avant de configurer votre appareil. Consultez ce guide pour connaître les marques commerciales et les limitations légales.	Imprimé / dans l'emballage
Guide d'installation rapide	Suivez les instructions pour configurer votre appareil et installer les pilotes et les logiciels correspondant au système d'exploitation et au type de connexion que vous utilisez.	Imprimé / dans l'emballage
Guide de référence	Maîtrisez les opérations élémentaires d'impression à partir d'un ordinateur, d'impression directe, de numérisation, de copie et de fax ainsi que les opérations d'entretien de base de l'appareil. Consultez les conseils de dépannage des pannes.	Imprimé / dans l'emballage
Guide utilisateur en ligne	Ce guide inclut le contenu supplémentaire du <i>Guide de référence</i> .  Outre les informations relatives à l'impression à partir d'un ordinateur, l'impression directe, la numérisation, la copie, le fax, les services Internet, les fonctions mobiles ainsi que les opérations Brother ControlCenter, vous trouverez des informations utiles sur l'utilisation de l'appareil sur un réseau.	Brother Solutions Center <sup>1</sup>
Guide d'impression/ numérisation mobile pour Brother iPrint&Scan	Ce guide fournit des informations utiles sur l'impression à partir de votre appareil mobile, et sur la numérisation à partir de votre appareil Brother vers votre appareil mobile lorsque celui-ci est connecté à un réseau Wi-Fi®.	

<sup>1</sup> Visitez le site [solutions.brother.com/manuals](http://solutions.brother.com/manuals).

# 1

## Informations générales

### Vue d'ensemble du panneau de commande

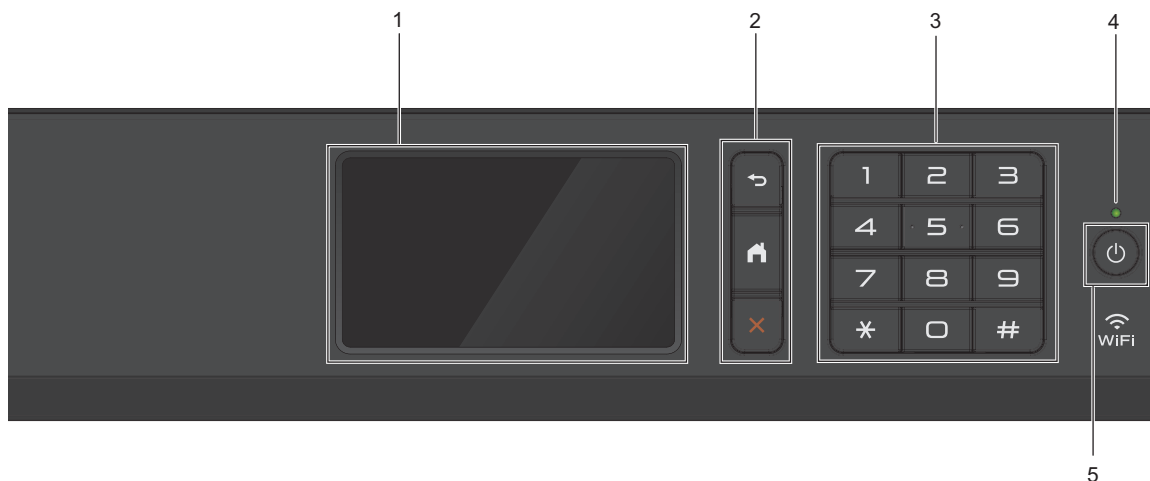

#### 1. Écran tactile à cristaux liquides (LCD)

Accédez aux menus et aux options en appuyant dessus sur cet écran tactile.

Ajustez l'angle du panneau de commande en le soulevant.

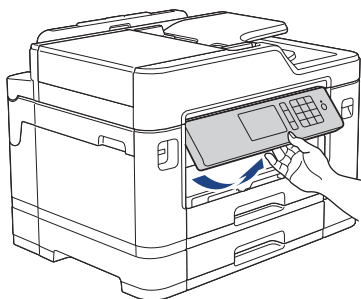

#### 2. Boutons de menu



Appuyez sur ce bouton pour revenir au menu précédent.



Appuyez sur ce bouton pour revenir à l'écran d'accueil.



Appuyez sur cette touche pour annuler une opération.

#### 3. Pavé numérique

Appuyez sur les chiffres du panneau tactile pour composer les numéros de téléphone ou de fax et saisir le nombre de copies.

#### 4. Témoin d'alimentation

Le témoin s'allume en fonction de l'état d'alimentation de l'appareil.

Lorsque l'appareil est en mode Veille, le témoin clignote.

#### 5. Marche/Arrêt

Appuyez sur  pour mettre l'appareil sous tension.

Appuyez sur la touche  et maintenez-la enfoncée pour mettre l'appareil hors tension.

L'écran tactile indique [Arrêt en cours] et reste allumé pendant quelques secondes avant de s'éteindre. Si vous avez raccordé un téléphone externe ou un répondeur externe, celui-ci est toujours disponible.

Lorsque vous mettez l'appareil hors tension à l'aide de la touche , un nettoyage de la tête d'impression sera encore effectué périodiquement pour maintenir la qualité d'impression. Pour prolonger la durée de vie de la tête d'impression, optimiser la performance de l'encre et maintenir la qualité d'impression, laissez votre appareil branché sur le secteur en permanence.

# Vue d'ensemble de l'écran tactile LCD

Vous pouvez accéder à trois écrans d'accueil différents en glissant le doigt vers la gauche ou la droite, ou en appuyant sur ◀ ou sur ▶.

Dans les écrans d'accueil, vous pouvez accéder aux raccourcis, à la configuration Wi-Fi, aux réglages et aux écrans de niveau d'encre.

## Écran d'accueil 1

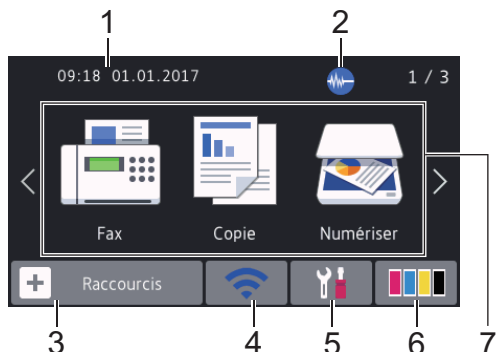

Cet écran affiche l'état de l'appareil lorsque ce dernier est inactif. Cet écran d'accueil est également appelé l'écran du mode Prêt. Lorsqu'il est affiché, cet écran indique que l'appareil est prêt pour la commande suivante.



Vous pouvez modifier l'écran du mode Prêt.

Plus d'informations >> *Guide utilisateur en ligne: Configuration de l'écran Prêt*

L'écran d'accueil 1 permet d'accéder aux opérations [Fax], [Copie] et [Numériser].

## Écran d'accueil 2



L'écran d'accueil 2 permet d'accéder à des fonctions supplémentaires telles que les opérations [Web], [Applis] et [USB].

## Écran d'accueil 3

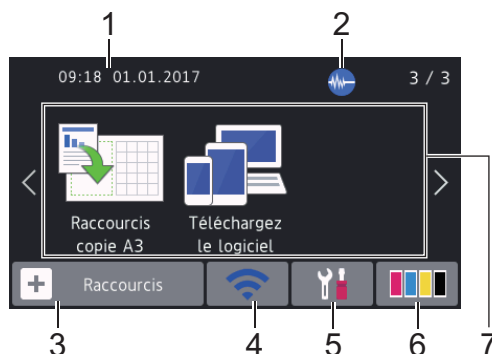

L'écran d'accueil 3 permet d'accéder à des fonctions supplémentaires telles que les opérations [Raccourcis copie A3] et [Téléchargez le logiciel].

### 1. Date & heure

Affiche la date et l'heure réglées sur l'appareil.

### 2. Mode silencieux

Cette icône s'affiche lorsque le réglage [Mode silence] est défini sur [Oui].

Le réglage Mode silencieux permet de réduire le bruit émis pendant l'impression. Lorsque le mode silencieux est activé, la vitesse d'impression est réduite.

### 3. [Raccourcis]



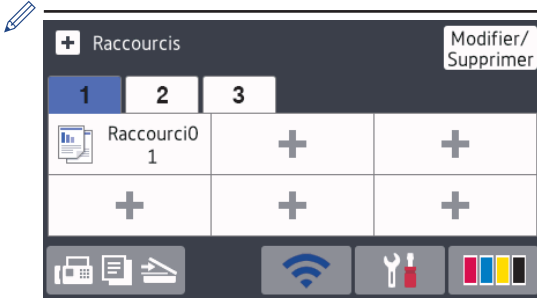

Permet de créer des raccourcis pour les opérations fréquemment exécutées telles que l'envoi d'un fax, la numérisation, l'utilisation de Web Connect et les services d'applications.



- Trois onglets de raccourcis sont disponibles, chacun pouvant inclure jusqu'à six raccourcis.
- Appuyez sur , qui s'affiche au bas de l'écran pour accéder aux écrans d'accueil.

#### 4. État sans fil

Chaque icône dans le tableau suivant indique l'état du réseau sans fil :

	Votre appareil n'est pas connecté au point d'accès sans fil. Appuyez sur ce bouton pour configurer les paramètres sans fil. Plus d'informations >> <i>Guide d'installation rapide</i>
	Le réseau sans fil est connecté. Un indicateur à trois niveaux dans chacun des écrans d'accueil affiche la force actuelle du signal sans fil.
	Le point d'accès sans fil ne peut pas être détecté.
	Le paramètre sans fil est désactivé.

 Vous pouvez configurer les paramètres sans fil en appuyant sur le bouton d'état sans fil.

#### 5. [Param]

Appuyez pour accéder au menu [Param].

#### 6. [Encre]

Affiche le volume d'encre disponible.  
Appuyez pour accéder au menu [Encre].

Lorsqu'une cartouche d'encre est presque vide ou présente un problème, une icône d'erreur s'affiche sur l'encre de couleur.

#### 7. Modes :

-  [Fax]

Appuyez sur ce bouton pour accéder au mode Fax.

-  [Copie]

Appuyez sur ce bouton pour accéder au mode Copie.

-  [Numériser]

Appuyez sur ce bouton pour accéder au mode Numérisation.

-  [Web]

Appuyez pour connecter l'appareil Brother à un service Internet.

Plus d'informations >> *Guide utilisateur en ligne*

-  [Applis]

Appuyez pour connecter l'appareil Brother au service Brother Apps.

Plus d'informations >> *Guide utilisateur en ligne*

-  [USB]

Appuyez sur la touche pour voir le menu [USB].

-  [Raccourcis copie A3]

Appuyez pour copier sur du papier en format A3 ou Ledger à l'aide de ce menu préprogrammé.

-  [Téléchargez le logiciel]

Appuyez pour afficher des informations sur le téléchargement et l'installation de logiciels pour les appareils mobiles et les ordinateurs.

## 8. [Fax enreg. : ]

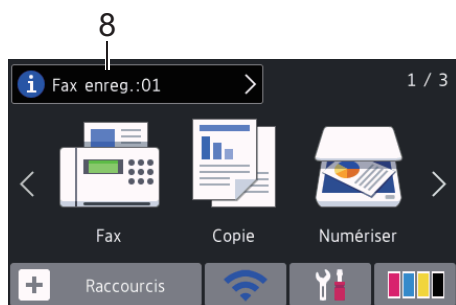

[Fax enreg. ] affiche le nombre de fax reçus qui ont été mis en mémoire.

Appuyez sur  pour imprimer les fax.

## 9. [Nouveaux fax : ]

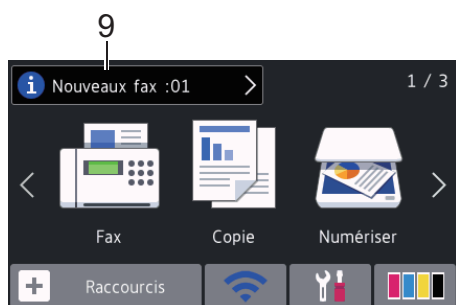





Lorsque [Prévisu fax] est réglé sur [Oui], [Nouveaux fax] affiche le nombre de nouveaux fax que vous avez reçus et mis en mémoire.

Appuyez sur  pour afficher les fax sur l'écran tactile.

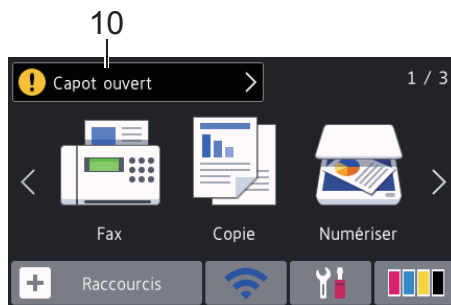
 Si vous recevez un fax constitué de plusieurs formats de papier (par exemple une page de données A4 et une page de données A3), l'appareil peut créer et enregistrer un fichier pour chaque format de papier, si bien que l'écran tactile peut indiquer que plus d'un fax a été reçu.

## 10. Icône d'avertissement



L'icône d'avertissement  s'affiche s'il existe un message d'erreur ou de maintenance. Appuyez sur  pour en afficher les détails, puis appuyez sur  pour revenir au mode Prêt.

## IMPORTANT

N'appuyez PAS sur l'écran LCD avec un objet pointu, par exemple un stylo ou stylet. Vous risquez d'endommager l'appareil.



- Ce produit utilise la police d'ARPHIC TECHNOLOGY CO.,LTD.
- NE touchez PAS l'écran LCD immédiatement après avoir branché le cordon d'alimentation ou mis l'appareil sous tension. Cela pourrait provoquer une erreur.

## Nouvelles informations de Brother

Les nouvelles informations de Brother s'affichent dans la barre d'informations lorsque les paramètres de notification tels que [Message de Brother] et [Vérif auto du micrologiciel] sont définis sur [Oui].

Appuyez sur  pour afficher les détails.



Une connexion à Internet est requise (les tarifs pour les données peuvent s'appliquer).

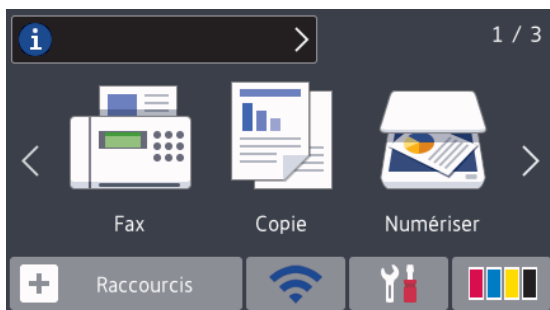

## Accès aux utilitaires Brother (Windows®)

L'utilitaire **Brother Utilities** est un programme de lancement d'applications qui permet d'accéder facilement à toutes les applications Brother installées sur votre ordinateur.

### 1 Exécutez une des actions suivantes :

- Windows Vista® et Windows® 7

Cliquez sur  (**Démarrer**) > **Tous les programmes** > **Brother** > **Brother Utilities**.

- Windows® 8

Appuyez ou cliquez sur  (**Brother Utilities**) sur l'écran **Accueil** ou sur le bureau.

- Windows® 8.1

Amenez le pointeur de la souris dans le coin inférieur gauche de l'écran **Accueil** et cliquez sur  (si vous utilisez un appareil tactile, faites glisser du bas vers le haut de l'écran **Accueil** pour accéder à l'écran **Applications**).

Lorsque l'écran **Applications** apparaît, appuyez ou cliquez sur  (**Brother Utilities**).

- Windows® 10

Cliquez sur  > **Toutes les applications** > **Brother** > **Brother Utilities**.

### 2 Sélectionnez votre appareil.

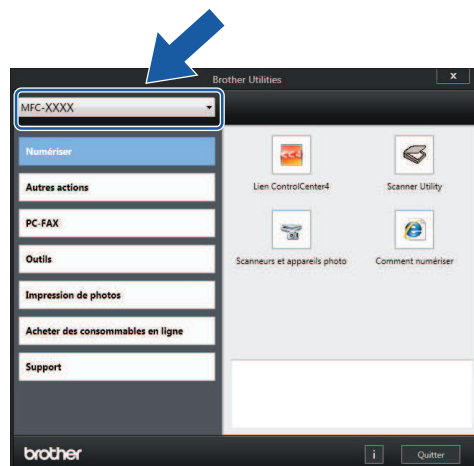

### 3 Sélectionnez l'opération que vous souhaitez utiliser.

## Désinstallation des logiciels et des pilotes Brother (Windows®)

### 1 Lancez (**Brother Utilities**).

### 2 Cliquez sur la liste déroulante puis sélectionnez le nom de votre modèle (si ce n'est pas déjà fait). Cliquez sur **Outils** dans la barre de navigation de gauche, puis cliquez sur **Désinstaller**.

Suivez les instructions de la boîte de dialogue pour désinstaller les logiciels et les pilotes.



# 2

## Alimentation du papier

### Charger le papier





**1** Chargez le papier dans le bac à papier comme suit.



Ventilez bien la pile de papier.

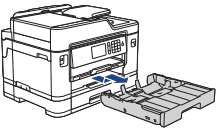

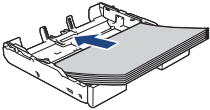
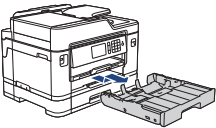
Le format de papier détermine l'orientation lorsque vous chargez du papier dans le bac.

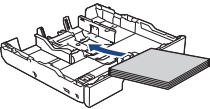
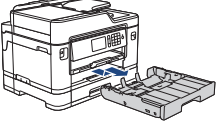
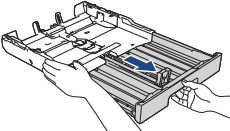
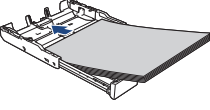
Bac 1	Bac 2	Comment charger le papier		
A4 Letter Executive	A4 Letter (Papier ordinaire et papier recyclé uniquement)		<p>Ajustez les guides-papier.</p> 	<p>Orientation paysage</p> 
A5 A6 Photo Photo L Photo 2L Fiche Enveloppes	-		<p>Ajustez les guides-papier.</p> 	<p>Orientation portrait</p> 
A3 Ledger Legal Folio Mexico Legal India Legal (Le papier photo glacé n'est pas disponible.)	A3 Ledger Legal Folio Mexico Legal India Legal (Papier ordinaire et papier recyclé uniquement)		<p>Déployez le bac à l'aide de la glissière verte, puis ajustez les guides-papier.</p> 	<p>Orientation portrait</p> 

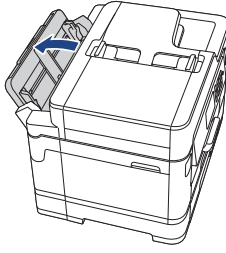
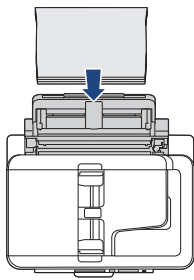
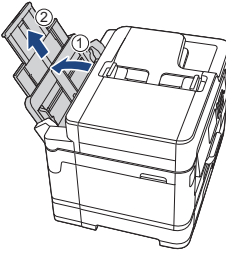
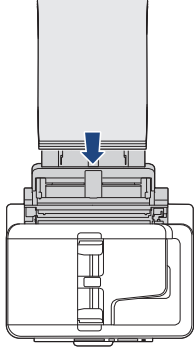
Bac universel	Comment charger le papier	
A4 Letter Executive		Orientation paysage 
A3 Ledger Legal Folio Mexico Legal India Legal A5 A6 Photo Photo L Photo 2L Fiche Enveloppes		Orientation portrait 

Plus d'informations ►► *Guide utilisateur en ligne: Charger du papier*

**2** Dépliez le volet du support papier.

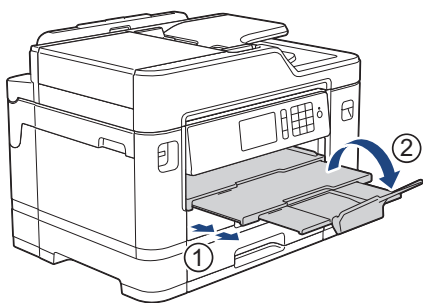

**3** Si nécessaire, vous pouvez modifier le réglage de format de papier dans le menu de l'appareil.

# Charger des documents

## Chargement de documents dans le chargeur automatique de documents (ADF)

- 1 Ventilez bien les pages.
- 2 Ajustez les guide-papier (1) en fonction du format du papier.

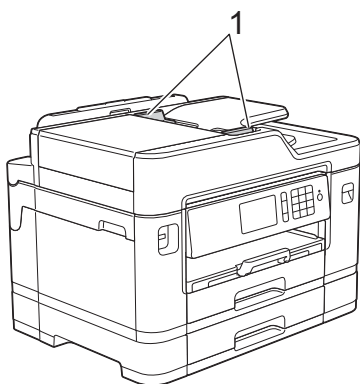

- 3 Posez votre document *face imprimée vers le haut* dans le chargeur automatique de documents, comme montré sur l'illustration, jusqu'à ce que vous sentiez que le document touche les rouleaux d'alimentation et que l'appareil émette un signal sonore.

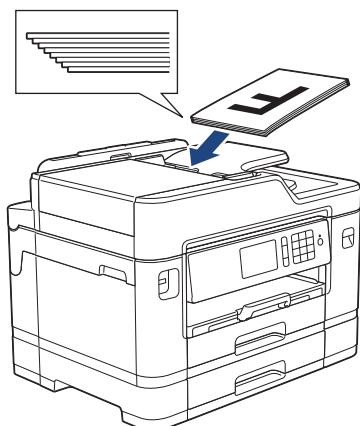

## Charger des documents sur la vitre du scanner

- 1 Soulevez le capot document.
- 2 Placez le document, *face imprimée vers le bas*, dans le coin supérieur gauche de la vitre du scanner, comme illustré.

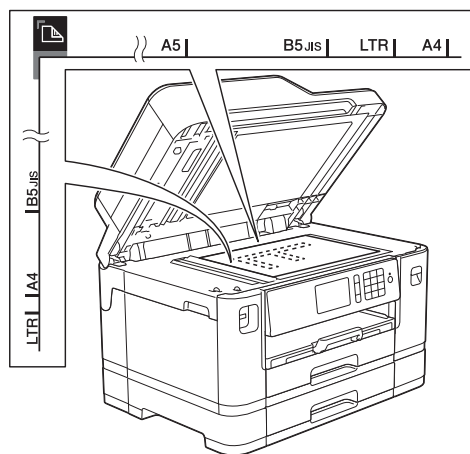

- 3 Fermez le capot document.

## Imprimer depuis votre ordinateur

Avant toute impression, vérifiez les points suivants :

- Assurez-vous d'avoir installé les logiciels et pilotes Brother.
- Utilisateurs de câble réseau ou USB : vérifiez que le câble d'interface est correctement inséré.

### Imprimer un document (Windows®)

- 1 Sélectionnez la commande d'impression dans votre application.
- 2 Sélectionnez **Brother MFC-XXXX Printer** (XXXX représentant le nom de votre modèle).
- 3 Cliquez sur **Imprimer**.
- 4 Terminez l'opération d'impression.

### Imprimer un document (Macintosh)

- 1 Depuis une application telle que TextEdit d'Apple, cliquez sur le menu **Fichier**, puis sélectionnez **Imprimer**.
- 2 Sélectionnez **Brother MFC-XXXX** (XXXX représentant le nom de votre modèle).
- 3 Cliquez sur **Imprimer**.

- 4 Terminez l'opération d'impression.

### Fonctions d'impression diverses

Pour utiliser les diverses fonctions d'impression, cliquez sur le bouton des propriétés ou des préférences d'impression pour modifier le réglage de l'imprimante.

#### Imprimer sur les deux faces du papier automatiquement

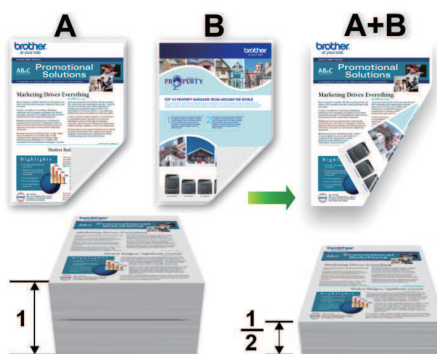

#### Imprimer plus d'une page sur une même feuille de papier (N en 1)



Pour Windows® :

Plus d'informations >> *Guide utilisateur en ligne: Imprimer à partir de l'ordinateur (Windows®)*

Pour Macintosh :

Plus d'informations >>> *Guide utilisateur en ligne: Imprimer à partir de l'ordinateur (Macintosh)*

## Imprimer des photos directement depuis une mémoire flash USB

### Prévisualiser et imprimer des photos et des fichiers vidéo depuis une mémoire flash USB

Vous pouvez prévisualiser vos photos sur l'écran LCD avant de les imprimer. Vous pouvez imprimer des images enregistrées sur une mémoire flash USB.

- 1 Insérez une mémoire flash USB dans la fente USB.

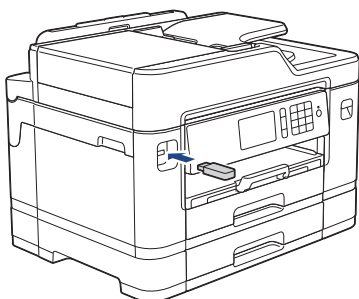

- 2 Appuyez sur [Impression JPEG] > [Sélectionnez les fichiers].
- 3 Faites glisser le doigt vers la gauche ou la droite, ou appuyez sur ◀ ou ▶ pour afficher la photo à imprimer, puis appuyez dessus.

 Pour imprimer toutes les photos, appuyez sur [Imprimer tout], puis appuyez sur [Oui] pour confirmer.

- 4 Appuyez sur **x 01** pour afficher le clavier sur l'écran tactile, puis utilisez ce

clavier pour entrer le nombre de copies. Appuyez sur [OK].

Vous pouvez également appuyer sur [-] ou [+] sur l'écran tactile, ou utiliser les chiffres du pavé numérique.

- 5 Appuyez sur [OK].
- 6 Répétez les trois dernières étapes jusqu'à ce que vous ayez sélectionné toutes les photos à imprimer.
- 7 Appuyez sur [OK].
- 8 Vérifiez la liste d'options affichée.
- 9 Pour modifier les paramètres d'impression, appuyez sur [Param. impr.].  
Lorsque vous avez terminé, appuyez sur [OK].
- 10 Appuyez sur [Marche].

### Présentation des paramètres d'impression

Les paramètres d'impression que vous modifiez sont temporaires et ne s'appliquent qu'à l'impression en cours. L'appareil rétablit ses paramètres par défaut une fois l'impression terminée.

 Vous pouvez enregistrer les réglages d'impression les plus utilisés en les définissant comme réglages par défaut.

Plus d'informations >>> *Guide utilisateur en ligne*

## Copier un document

1 Assurez-vous d'avoir chargé le format de papier adéquat dans le bac à papier.

2 Chargez votre document.

3 Appuyez sur  [Copie].

L'écran tactile affiche :

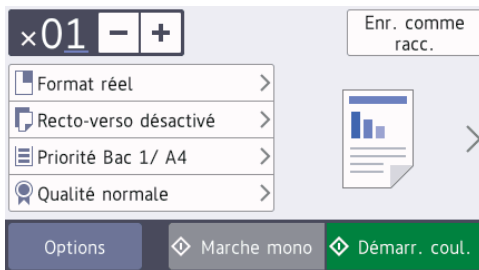

4 Si nécessaire, modifiez les paramètres de copie.

 Lorsque vous chargez du papier ordinaire d'un format autre que A4, vous devez modifier les réglages [Format papier] et [Type papier] en appuyant sur [Options].

- **x01** (Nombre de copies)

Appuyez sur **x01** pour afficher le clavier sur l'écran tactile, puis utilisez ce clavier pour entrer le nombre de copies. Appuyez sur [OK].

Vous pouvez également appuyer sur [-] ou [+] sur l'écran tactile, ou utiliser les chiffres du pavé numérique.



- [Options]

Appuyez sur **Options** pour modifier les réglages de copie pour la copie suivante uniquement.

Lorsque vous avez fini de modifier les options, appuyez sur [OK].

 Une fois que vous avez sélectionné les nouvelles options, vous pouvez les enregistrer en appuyant sur le bouton [Enr. comme racc. (Enregistrer en tant que racc)].

5 Appuyez sur [Marche mono] ou sur [Démarr. coul.].

 Pour arrêter la copie, appuyez sur .

## Autres options de copie

Vous pouvez utiliser diverses fonctions de copie en modifiant les réglages de copie. Appuyez sur le bouton [Options].

### Agrandir ou réduire l'image copiée

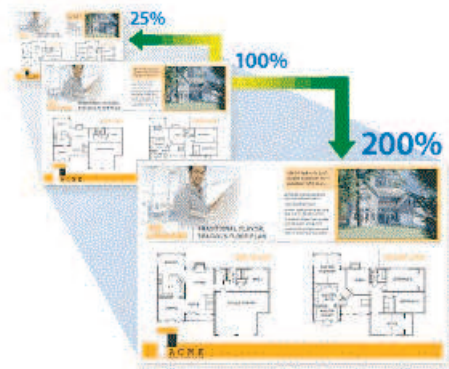

## Copie recto verso

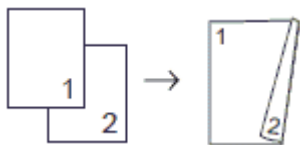

Plus d'informations >> *Guide utilisateur en ligne: Copier*

## Avant la numérisation

Avant de tenter de numériser, vérifiez les points suivants :

- Assurez-vous d'avoir installé les logiciels et pilotes Brother.
- Utilisateurs de câble réseau ou USB : vérifiez que le câble d'interface est correctement inséré.

## Numérisation depuis votre ordinateur

Il existe plusieurs façons d'utiliser votre ordinateur pour numériser des photos et des documents sur votre appareil Brother. Utilisez les applications fournies par Brother ou encore votre application de numérisation favorite.

Plus d'informations >> *Guide utilisateur en ligne: Numérisation depuis votre ordinateur (Windows®) ou Numérisation depuis votre ordinateur (Macintosh)*

## Numériser à l'aide du bouton Numériser de votre appareil

Utilisez le bouton de numérisation de l'appareil pour apporter des modifications temporaires aux paramètres de numérisation. Pour effectuer des changements permanents, servez-vous du logiciel ControlCenter de Brother.

- 1 Chargez votre document.
- 2 Appuyez sur  [Numériser].

- 3 Glissez le doigt vers la gauche ou la droite ou appuyez sur ◀ ou ▶ pour afficher  [vers ordinateur].

L'icône apparaît en bleu au milieu de l'écran tactile.

- 4 Appuyez sur  [vers ordinateur].

- 5 Appuyez sur [vers fichier].

- 6 Si l'appareil est relié au réseau, glissez le doigt vers le haut ou le bas ou appuyez sur ▲ ou ▼ pour afficher l'ordinateur auquel vous voulez envoyer les données, puis appuyez sur le nom de l'ordinateur.



Si un message sur l'écran LCD vous invite à saisir un code PIN, saisissez le code PIN à quatre chiffres pour l'ordinateur sur l'écran LCD, puis appuyez sur [OK].

- 7 Exécutez une des actions suivantes :
  - Pour modifier les réglages, appuyez sur [Options], puis passez à l'étape suivante.
  - Appuyez sur [Marche] pour lancer la numérisation sans modifier d'autres paramètres.

L'appareil commence la numérisation. Si vous utilisez la vitre du scanner de l'appareil, suivez les instructions affichées sur l'écran LCD pour terminer le travail de numérisation.

- 8 Pour numériser les deux faces du document, appuyez sur [Num. recto-verso], puis sélectionnez le type de document.



- 9** Modifiez les paramètres de numérisation souhaités, par exemple le type de numérisation, la résolution, le type de fichier et le format de document, si nécessaire. Lorsque vous avez terminé, appuyez sur [OK].
  
- 10** Appuyez sur [Marche].  
L'appareil commence la numérisation. Si vous utilisez la vitre du scanner de l'appareil, suivez les instructions affichées sur l'écran LCD pour terminer le travail de numérisation.

## Avant de faxer

### Interférences sur la ligne téléphonique/VoIP

Si vous rencontrez des problèmes d'envoi ou de réception d'un fax en raison d'interférences possibles sur la ligne téléphonique ou si vous utilisez un système VoIP, nous vous recommandons de modifier la vitesse du modem afin de minimiser les erreurs lors des opérations de fax.

**1** Appuyez sur  [Param] > [Ts paramètres] > [Param. système] > [Compatibilité].

**2** Appuyez sur l'option de votre choix.

- [De base (pour VoIP)] réduit la vitesse du modem à 9 600 bits/s et désactive la fonction de réception des fax en couleur et la fonction ECM, excepté pour l'envoi de fax en couleur. Sauf si vous avez régulièrement des problèmes d'interférences sur votre ligne téléphonique, mieux vaut peut-être n'utiliser ce réglage que lorsqu'il est nécessaire.

Pour améliorer la compatibilité avec la plupart des services VoIP, Brother recommande de modifier le réglage Compatibilité sur [De base (pour VoIP)].

- [Normale] règle la vitesse du modem à 14 400 bits/s.
- [Élevée] règle la vitesse du modem à 33 600 bits/s.

**3** Appuyez sur .



- VoIP (Voix sur IP) est un type de système téléphonique qui utilise une connexion Internet au lieu d'une ligne téléphonique traditionnelle.

### Information associée

- Messages d'erreur et d'entretien >> page 25

## Envoyer un fax

**1** Chargez votre document dans le chargeur automatique de documents ou placez-le sur la vitre du scanner.

**2** Appuyez sur  [Fax].



Si [Prévisu fax] est réglé sur [Oui], appuyez sur  [Fax] > [Envoi de fax].

L'écran tactile affiche :

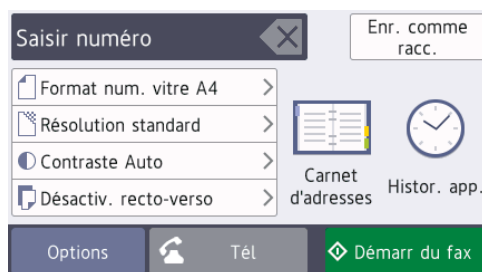

**3** Entrez le numéro de fax de l'une des manières suivantes :

- Pavé numérique (composez le numéro de fax manuellement.)

Appuyez sur tous les chiffres du numéro à l'aide du pavé numérique.

- [Recomp (Recomp.)]  
(Recomposer le dernier numéro appelé.)  
Appuyez sur [Histor. app.] > [Recomp (Recomp.)].
- [Appel sortant] (Sélectionner un numéro dans l'historique des appels sortants.)  
Appuyez sur [Histor. app.] > [Appel sortant].  
Sélectionnez le numéro souhaité, puis appuyez sur [Appliquer].
- [Hist.ID appel.] (Sélectionner un numéro dans l'historique des identifications de la ligne appelante.)  
Appuyez sur [Histor. app.] > [Hist.ID appel.].  
Sélectionnez le numéro souhaité, puis appuyez sur [Appliquer].
- [Carnet d'adresses] (Sélectionner un numéro dans le carnet d'adresses.)  
Appuyez sur [Carnet d'adresses].  
Effectuez l'une des actions suivantes :
  - Sélectionnez le numéro souhaité, puis appuyez sur [Appliquer].
  - Appuyez sur , puis entrez la première lettre du nom et appuyez sur [OK]. Appuyez sur le nom que vous voulez composer. Si un nom comporte deux numéros, appuyez sur le numéro désiré. Appuyez sur [Appliquer].



Si la fonction de recherche LDAP est disponible, le résultat s'affichera sur l'écran tactile avec .

- 4** Pour modifier les réglages de fax, appuyez sur [Options].  
Lorsque vous avez terminé, appuyez sur [OK].

- 5** Appuyez sur [Démarr du fax (Marche)].

- 6** Exécutez une des actions suivantes :
- Si vous utilisez le chargeur, l'appareil commence à numériser et envoyer le document.
  - Si vous utilisez la vitre du scanner et que vous avez sélectionné [Mono] dans la section [Réglage couleur], l'appareil commence à numériser la première page.  
Passez à l'étape suivante.
  - Si vous utilisez la vitre du scanner et que vous avez sélectionné [Couleur] dans la section [Réglage couleur], un message sur l'écran tactile vous demande si vous voulez envoyer un fax en couleur.  
Appuyez sur [Oui Fax couleur] pour confirmer. L'appareil lance la numérotation et l'envoi du document.



- 7** Lorsque le message [Page suivante?] s'affiche sur l'écran tactile, effectuez l'une des actions suivantes :
- Appuyez sur [Non] lorsque vous avez terminé de numériser les pages. L'appareil commence à envoyer le document.
  - Appuyez sur [Oui] pour numériser une autre page. Placez la page suivante sur la vitre du scanner puis appuyez sur [OK]. L'appareil commence à numériser la page.  
Répétez cette étape pour chaque page supplémentaire.

# Choisir le mode de réception correct

Vous devez choisir un mode de réception en fonction des appareils externes et des services téléphoniques dont vous disposez sur votre ligne.

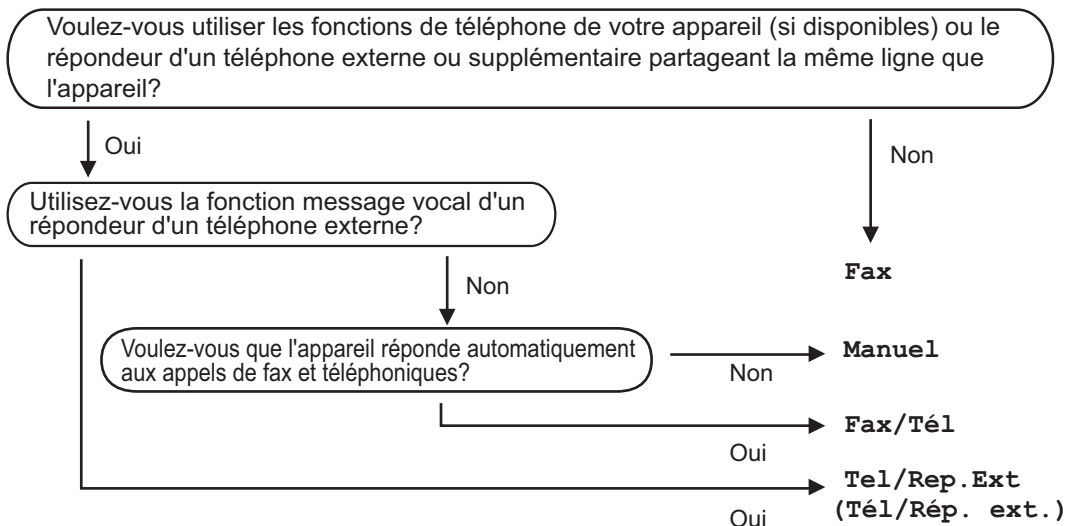
Par défaut, votre appareil reçoit automatiquement tous les fax qui lui sont envoyés. Le schéma ci-dessous vous aidera à sélectionner le mode approprié.



- 1 Appuyez sur  [Param] > [Ts paramètres] > [Fax] > [Param.RC. (Param.RC.)] > [Mode réponse].
- 2 Appuyez sur l'option [Fax], [Fax/Tél], [Tel/Rep.Ext (Tél/Rép. ext.)] ou [Manuel].
- 3 Appuyez sur .

## Vérifier la qualité d'impression

Si les couleurs et le texte sont trop pâles ou que des traînées apparaissent sur les impressions, ou encore s'il manque du texte sur les impressions, il se peut que les buses de la tête d'impression soient colmatées. Imprimez la page de contrôle de la qualité d'impression et contrôlez le motif de vérification des buses.

- 1 Appuyez sur  [Encre] > [Améliorer la qualité d'impr (Améliorer la qualité d'impr)] > [Vérif la qualité d'impr.].



Vous pouvez également appuyer sur

 [Param] > [Entretien] > [Améliorer la qualité d'impr (Améliorer la qualité d'impr)] > [Vérif la qualité d'impr.].

- 2 Appuyez sur [Marche].  
L'appareil imprime la page de contrôle de la qualité d'impression.
- 3 Vérifiez la qualité des quatre blocs de couleur sur la page.
- 4 Un message à l'écran tactile vous demande si la qualité d'impression est satisfaisante. Exécutez une des actions suivantes :
  - Si toutes les lignes sont nettes et visibles, appuyez sur [Non], puis sur  pour terminer le contrôle de la qualité d'impression.
  - S'il manque des lignes (voir **Non satisfaisant**, ci-dessous), appuyez sur [Oui].

### Satisfaisant

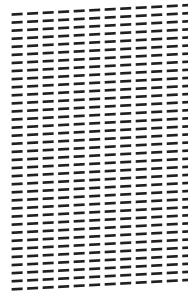

### Non satisfaisant

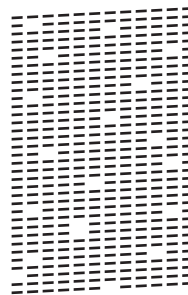

- 5 Un message à l'écran tactile vous invite à vérifier la qualité d'impression de chaque couleur. Appuyez sur le numéro de modèle (1-4) qui se rapproche le plus du résultat d'impression.
- 6 Exécutez une des actions suivantes :
  - Si un nettoyage de tête d'impression est nécessaire, appuyez sur [Marche] pour démarrer la procédure de nettoyage.
  - Si un nettoyage de tête d'impression n'est pas nécessaire, l'écran de maintenance s'affiche à nouveau sur l'écran tactile. Appuyez sur .
- 7 Une fois la procédure de nettoyage terminée, un message à l'écran tactile vous demande si vous souhaitez imprimer à nouveau la page de contrôle de la qualité d'impression. Appuyez sur [Oui], puis sur [Marche].  
L'appareil imprime à nouveau la page de contrôle de la qualité d'impression.

Vérifiez à nouveau la qualité des quatre blocs de couleur sur la page.

Si, après le nettoyage de la tête d'impression, vous ne constatez aucune amélioration de l'impression, essayez de remplacer chaque couleur qui pose problème par une cartouche d'encre neuve de marque Brother. Essayez à nouveau de nettoyer la tête d'impression. Si la qualité d'impression ne s'est pas améliorée, appelez le service clientèle de Brother ou votre revendeur Brother local.

## IMPORTANT

Veillez à NE PAS toucher la tête d'impression. Le fait de toucher la tête d'impression risque de l'endommager définitivement et d'annuler sa garantie.



Lorsqu'une buse de la tête d'impression est colmatée, voici à quoi ressemble l'échantillon imprimé.



Après le nettoyage de la buse de la tête d'impression, les lignes ont disparu.



## Vérifier l'alignement de l'impression de votre appareil Brother

Si le texte imprimé est flou ou si les images deviennent ternes après le transport de l'appareil, réglez l'alignement de l'impression.

- 1 Appuyez sur  [Encre] > [Améliorer la qualité d'impr (Améliorer la qualité d'impr)] > [Cadrage].



Vous pouvez également appuyer sur

-  [Param] > [Entretien] > [Améliorer la qualité d'impr (Améliorer la qualité d'impr)] > [Cadrage].

- 2 Appuyez sur [Suivant].
  - 3 Faites glisser le doigt vers le haut ou le bas, ou appuyez sur ▲ ou ▼ pour afficher le format de papier nécessitant un réglage de l'alignement d'impression, puis appuyez dessus.
  - 4 Appuyez sur [Cadrage de base] ou [Cadrage avancé].
  - 5 Chargez le format de papier sélectionné dans le bac, puis appuyez sur [Marche].
- L'appareil imprime la page de contrôle de l'alignement.

(A)

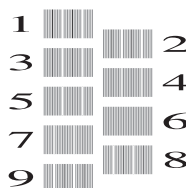

- 6 Pour le motif « A », glissez le doigt vers le haut ou le bas, ou appuyez sur ▲ ou ▼ pour afficher le numéro du test d'impression dont les bandes verticales sont les moins visibles (de 1 à 9), puis appuyez dessus (dans cet exemple, le numéro 6 est le meilleur choix). Appuyez sur [OK].

Répétez cette étape pour les autres motifs.



---

Si l'alignement de l'impression n'est pas réglé correctement, le texte manque de netteté, comme sur l'illustration.

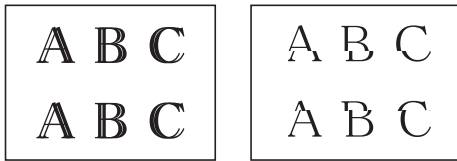

Lorsque l'alignement de l'impression est réglé correctement, le texte se présente comme sur l'illustration.



---

**7** Appuyez sur .

Utilisez cette section pour résoudre les problèmes que vous pouvez rencontrer lorsque vous utilisez votre appareil Brother.

## Identification du problème

Même si l'appareil semble avoir un problème, vous serez en mesure de corriger vous-même la plupart des problèmes.

Veuillez d'abord vérifier les points suivants :

- Le cordon d'alimentation de l'appareil est branché correctement et l'appareil est sous tension.
- Tous les éléments de protection oranges de l'appareil ont été retirés.
- Les cartouches d'encre sont correctement installées.
- Le capot du scanner et le couvercle d'élimination de bourrage sont complètement fermés.
- Le papier est correctement inséré dans le bac à papier.
- Les câbles d'interface sont reliés en toute sécurité à l'appareil et à l'ordinateur, ou la connexion sans fil est configurée à la fois sur l'appareil et sur l'ordinateur.
- (Modèles réseau) Le point d'accès (pour la connexion sans fil), le routeur ou le concentrateur est sous tension et son bouton de liaison clignote.
- Pour trouver l'erreur et la solution, consultez l'écran LCD ou l'état de l'appareil dans **Status Monitor** sur votre ordinateur.



## Utilisation de l'écran LCD

1. Suivez les messages affichés à l'écran LCD.
2. Voir les instructions dans le tableau Messages d'erreur et de maintenance ci-après.
3. Si vous ne pouvez pas résoudre l'erreur, reportez-vous au *Guide utilisateur en ligne: Messages d'erreur et de maintenance*

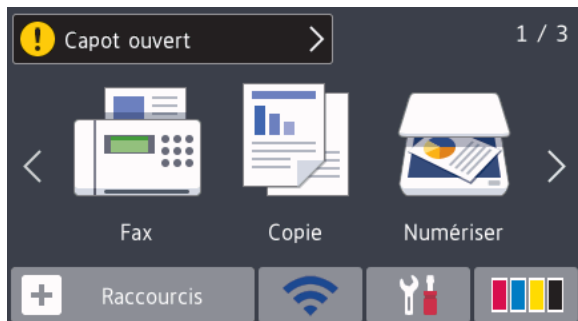

## Utilisation de Status Monitor

- Double-cliquez sur l'icône  dans la zone de notification.
- Chaque couleur de l'icône indique l'état de l'appareil.
- Cliquez sur le bouton **Dépannage** pour accéder au site Web de dépiantage des pannes de Brother.

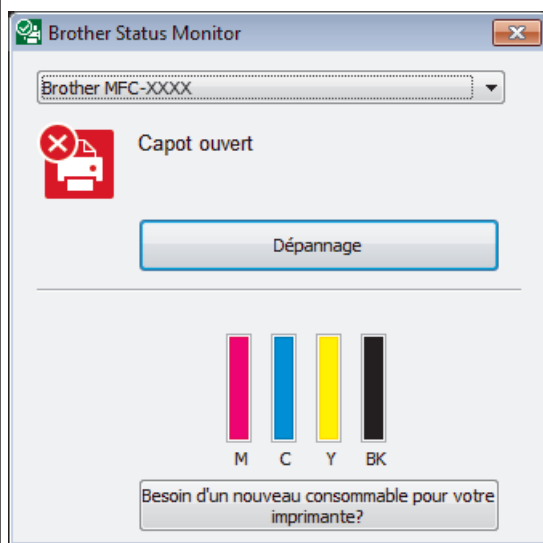

# Messages d'erreur et d'entretien

Les messages d'erreur et d'entretien les plus fréquents sont indiqués dans le tableau. Pour des informations plus détaillées, consultez le *Guide utilisateur en ligne*.

Vous pouvez corriger la plupart des erreurs et procéder à l'entretien courant vous-même. Si vous avez besoin de conseils supplémentaires, consultez la page **FAQ et Diagnostic** de votre modèle sur le Brother Solutions Center à l'adresse [support.brother.com](http://support.brother.com).

Message d'erreur	Action
Absorbeur encre plein	<p>Le boîtier d'absorption d'encre ou le boîtier de rinçage doit être remplacé. Pour faire entretenir votre appareil, contactez le service clientèle Brother ou votre centre d'entretien local agréé par Brother.</p> <p>Le nettoyage est effectué pour les raisons suivantes :</p> <ol style="list-style-type: none"> <li>1. L'appareil procède à un nettoyage automatique après que vous avez débranché puis rebranché le cordon d'alimentation.</li> <li>2. Après l'élimination d'un bouchage papier, l'appareil effectue automatiquement un nettoyage avant d'imprimer la page reçue suivante.</li> <li>3. L'appareil effectue automatiquement un nettoyage au bout d'une période d'inactivité supérieure à 30 jours (utilisation peu fréquente).</li> <li>4. L'appareil effectue automatiquement un nettoyage lorsque des cartouches d'encre de la même couleur ont été remplacées 12 fois.</li> </ol>
Absorbeur encre quasi-plein	Le boîtier d'absorption d'encre ou le boîtier de rinçage doit être remplacé prochainement. Contactez le service à la clientèle de Brother ou votre revendeur Brother local.
Bac1 non détecté Bac2 non détecté	<p>Poussez lentement et entièrement le bac à papier dans l'appareil.</p> <p>Du papier ou un corps étranger empêche l'insertion correcte du bac à papier.</p> <p>Retirez le bac à papier de l'appareil, puis enlevez le papier coincé ou le corps étranger. Si vous ne trouvez pas le papier coincé ou que vous ne parvenez pas à le retirer &gt;&gt; <i>Guide utilisateur en ligne: Bouchage dans l'imprimante ou bouchage papier</i></p>
Basse températ.	Augmentez la température de la pièce et laissez l'appareil chauffer. Réessayez dès que l'appareil est à la température de la pièce.

Message d'erreur	Action
Bourrage avant/ arrière	Retirez le papier coincé.
Bourrage avant	Plus d'informations >> <i>Guide utilisateur en ligne: Bourrage dans l'imprimante ou bourrage papier</i>
Bourrage arrière	En cas de bourrage papier répété, essayez une autre opération d'élimination des bourrages papier.
Bourrage bac MU	Plus d'informations >> <i>Guide utilisateur en ligne: Retirer des débris de papier</i>
Bourrage avant/bac MU	Vérifiez que les guides-papier sont réglés sur le format de papier correct.
Bourrage bac2	Vérifiez que le support papier est bien inséré dans l'appareil.
Bourrage répété XX	Plus d'informations >> <i>Guide utilisateur en ligne: Papier coincé à l'avant de l'appareil</i>
	Nettoyez les rouleaux d'entraînement du papier.
	Plus d'informations >> <i>Guide utilisateur en ligne: Nettoyer les rouleaux d'entraînement du papier</i>
Bourrage/document trop long (Bourrage document/trop long)	Le document n'a pas été inséré ou entraîné correctement ou le document numérisé à partir du chargeur automatique de documents était trop long.
	Plus d'informations >> <i>Guide utilisateur en ligne: Bourrages de documents</i>
Bourrages papier à répétition	Retirez les objets étrangers et les morceaux de papier de l'appareil.
	Plus d'informations >> <i>Guide utilisateur en ligne: Retirer des débris de papier</i>
Cartouche d'encre incorrecte	Le numéro de modèle de la cartouche d'encre n'est pas compatible avec votre appareil.
	Assurez-vous que le numéro de modèle de la cartouche est compatible avec votre appareil.
	>> <i>Information associée: Caractéristiques des consommables</i> à la fin de cette section.
Changez encre	Une ou plusieurs des cartouches d'encre ont atteint la fin de leur durée de vie.
	Remplacez les cartouches d'encre.
	Plus d'informations >> <i>Guide utilisateur en ligne: Remplacer les cartouches d'encre</i>
	• <b>Vous pouvez continuer à numériser même si le niveau d'encre est faible ou que l'encre doit être remplacée.</b>
Concentrateur inutil.	Les concentrateurs, y compris les mémoires flash USB avec concentrateur intégré, ne sont pas pris en charge. Débranchez le périphérique de l'interface directe USB.

Message d'erreur	Action
Déconnecté	<p>Réessayez d'envoyer ou de réceptionner le fax.</p> <p>Si les appels sont interrompus à plusieurs reprises et que vous utilisez un système VoIP (Voice over IP), essayez de régler Compatibilité sur Basique (VoIP).</p> <p>➤➤ <i>Information associée: Interférences sur la ligne téléphonique/VoIP</i> à la fin de cette section.</p>
Détection impos.	<p>Retirez la cartouche d'encre neuve et réinstallez-la lentement et fermement jusqu'à ce qu'elle se mette en place.</p> <p>Plus d'informations ➤➤ <i>Guide utilisateur en ligne: Remplacer les cartouches d'encre</i></p> <p>Retirez la cartouche d'encre usagée et installez-en une nouvelle.</p> <p>Remplacez la cartouche par une cartouche d'encre d'origine Brother. Si le message d'erreur persiste, contactez le service clientèle Brother ou votre revendeur Brother local.</p> <p>Tournez lentement la cartouche d'encre, de façon à ce que le port de fourniture d'encre soit tourné vers le bas, puis réinstallez la cartouche.</p> <p>Vérifiez le numéro de modèle des cartouches d'encre et installez des cartouches correctes.</p> <p>➤➤ <i>Information associée: Caractéristiques des consommables</i> à la fin de cette section.</p>
Détection volume d'encre impos.	<p>Remplacez la cartouche par une cartouche d'encre d'origine Brother. Si le message d'erreur persiste, contactez le service clientèle Brother ou votre revendeur Brother local.</p>
Données restant en mémoire	<p>Appuyez sur . L'appareil annule la tâche et l'efface de la mémoire. Essayez d'imprimer de nouveau.</p>
Échec initialisat. écran tactile (Echec initialisat. écran tactile)	<p>Vous avez appuyé sur l'écran tactile avant que l'initialisation de la mise sous tension soit terminée.</p> <p>Assurez-vous que rien ne touche l'écran tactile ou ne repose dessus, notamment lors du branchement de l'appareil.</p> <p>Des débris peuvent être coincés entre la partie inférieure de l'écran tactile et son cadre.</p> <p>Insérez un morceau de papier rigide entre la partie inférieure de l'écran tactile et son cadre et faites-le coulisser d'avant en arrière pour faire sortir les débris.</p>

Message d'erreur	Action
<p>Format incorrect</p> <p>Format de papier incorrect [Bac 1]</p> <p>Format de papier incorrect [Bac MU]</p> <p>Format de papier incorrect [Bac 2]</p>	<ol style="list-style-type: none"> <li>1. Assurez-vous que le format de papier sélectionné sur l'écran de l'appareil correspond bien au format du papier dans le bac. Plus d'informations &gt;&gt; <i>Guide utilisateur en ligne: Modification du format et du type de papier</i></li> <li>2. Vérifiez que vous avez chargé le papier dans l'orientation correcte et placez les guides-papier sur les indicateurs correspondant au format de papier que vous utilisez. Plus d'informations &gt;&gt; <i>Guide utilisateur en ligne: Charger du papier</i></li> <li>3. Après avoir vérifié le format et l'orientation du papier, suivez les instructions affichées à l'écran LCD.</li> </ol> <p>Si vous imprimez depuis un ordinateur, vérifiez que le format de papier sélectionné dans le pilote d'imprimante correspond au format du papier présent dans le bac. Plus d'informations &gt;&gt; <i>Guide utilisateur en ligne: Paramètres d'impression (Windows®) ou Options d'impression (Macintosh)</i></p>
<p>Haute températ.</p>	<p>Ventilez la pièce puis laissez l'appareil refroidir jusqu'à la température ambiante. Réessayez lorsque l'appareil a refroidi.</p>
<p>Impression N&amp;B uniquement</p> <p>Remplacez encre.</p>	<p>Une ou plusieurs des cartouches d'encre couleur ont atteint la fin de leur durée de vie.</p> <p>Remplacez les cartouches d'encre.</p> <p>Plus d'informations &gt;&gt; <i>Guide utilisateur en ligne: Remplacer les cartouches d'encre</i></p> <p>Il se peut que l'appareil arrête toutes les opérations d'impression et soit inutilisable jusqu'à ce que vous installiez une nouvelle cartouche d'encre dans les situations suivantes :</p> <ul style="list-style-type: none"> <li>• Si vous débranchez l'appareil ou si vous retirez la cartouche d'encre.</li> <li>• Si vous sélectionnez l'option <b>Papier à séchage lent</b> sur l'appareil ou dans le pilote d'imprimante.</li> </ul>
<p>Install. Encre</p>	<p>Retirez la cartouche d'encre neuve et réinstallez-la lentement et fermement jusqu'à ce qu'elle se mette en place.</p> <p>Plus d'informations &gt;&gt; <i>Guide utilisateur en ligne: Remplacer les cartouches d'encre</i></p>
<p>Mauv. coul encre</p>	<p>Vérifiez quelles cartouches d'encre ne sont pas à l'emplacement correspondant à leur couleur et mettez-les à l'emplacement correct.</p>

Message d'erreur	Action
Mémoire fax saturée	<p>Effectuez l'une des actions suivantes :</p> <ul style="list-style-type: none"> <li>• Effacez les données de la mémoire. Pour libérer de la mémoire supplémentaire, vous pouvez désactiver la fonction de réception en mémoire. Plus d'informations &gt;&gt; <i>Guide utilisateur en ligne: Désactiver la réception en mémoire</i></li> <li>• Imprimez les fax enregistrés en mémoire. Plus d'informations &gt;&gt; <i>Guide utilisateur en ligne: Imprimer un fax enregistré dans la mémoire de l'appareil</i></li> </ul>
Mémoire saturée	<p><b>Si une opération d'envoi de fax ou de copie est en cours :</b></p> <ul style="list-style-type: none"> <li>• Appuyez sur  ou sur <code>Quitter</code> ou sur <code>Fermer</code> et attendez la fin des autres opérations en cours, puis réessayez.</li> <li>• Appuyez sur <code>Envoyer</code> maintenant pour envoyer les pages déjà numérisées.</li> <li>• Appuyez sur <code>Impression partielle</code> pour copier les pages déjà numérisées.</li> <li>• Effacez les données en mémoire. Pour libérer de la mémoire supplémentaire, vous pouvez désactiver la fonction de réception en mémoire. Plus d'informations &gt;&gt; <i>Guide utilisateur en ligne: Désactiver la réception en mémoire</i></li> <li>• Imprimez les fax enregistrés en mémoire. Plus d'informations &gt;&gt; <i>Guide utilisateur en ligne: Imprimer un fax enregistré dans la mémoire de l'appareil</i></li> </ul>
<p>Nettoy. Imposs. XX (Nettoy. imposs. XX)</p> <p>Échec de l'initialisation XX</p> <p>Impress.imposs. XX</p>	<p>Un corps étranger, tel qu'un trombone ou du papier déchiré, s'est logé dans l'appareil.</p> <p>Ouvrez le capot du scanner et enlevez tout corps étranger et tout morceau de papier de l'intérieur de l'appareil. Si le message d'erreur persiste, débranchez l'appareil de la source d'alimentation pendant plusieurs minutes et rebranchez-le.</p> <p>Vous pouvez essayer d'autres opérations d'élimination des bourrages papier.</p> <p>Plus d'informations &gt;&gt; <i>Guide utilisateur en ligne: Retirer des débris de papier</i></p> <p>Si vous ne pouvez pas imprimer les fax reçus, transférez-les vers un autre télécopieur ou sur votre ordinateur.</p> <p>Plus d'informations &gt;&gt; <i>Guide utilisateur en ligne: Transférer vos télécopies ou votre journal des fax</i></p>

Message d'erreur	Action
Niv. encre bas	<p>Une ou plusieurs des cartouches d'encre ont pratiquement atteint la fin de leur durée de vie.</p> <p>Commandez une cartouche d'encre neuve. Vous pouvez continuer l'impression jusqu'à ce que l'écran tactile affiche <i>Changez encre</i>.</p> <p>Plus d'informations &gt;&gt; <i>Guide utilisateur en ligne: Remplacer les cartouches d'encre</i></p> <ul style="list-style-type: none"> <li>• <b>Vous pouvez continuer à numériser même si le niveau d'encre est faible ou que l'encre doit être remplacée.</b></li> </ul>
Numér. Imposs. XX (Scan impossible XX)	<p>Débranchez l'appareil de la prise d'alimentation pendant quelques minutes puis rebranchez-le.</p> <p>Si vous ne pouvez pas imprimer les fax reçus, transférez-les vers un autre télécopieur ou sur votre ordinateur.</p> <p>Plus d'informations &gt;&gt; <i>Guide utilisateur en ligne: Transférer vos télécopies ou votre journal des fax</i></p>
Paramètres Bac 1 Paramètres Bac 2 Param bac MU	<p>Ce message s'affiche si le réglage visant à confirmer le format et le type du papier est activé.</p> <p>Pour ne pas afficher ce message de confirmation, modifiez le réglage en Non.</p> <p>Plus d'informations &gt;&gt; <i>Guide utilisateur en ligne: Modification du réglage de contrôle du format de papier</i></p>
Paramètres bac erroné.	<p>Suivez les instructions sur l'écran tactile et essayez d'imprimer à nouveau.</p> <p>Configurez le paramètre Format papier pour le bac en suivant les instructions affichées à l'écran LCD.</p>
Pas d'alimentation papier à répétition	<p>Nettoyez les rouleaux d'entraînement du papier.</p> <p>Plus d'informations &gt;&gt; <i>Guide utilisateur en ligne: Nettoyer les rouleaux d'entraînement du papier</i></p>
Pas d'alimentation papier Pas d'alimentation papier [Bac 1] Pas d'alimentation papier [Bac MU] Pas d'alimentation papier [Bac 2]	<p>Effectuez l'une des actions suivantes :</p> <ul style="list-style-type: none"> <li>• Réapprovisionnez le bac à papier, puis suivez les instructions à l'écran LCD.</li> <li>• Retirez et rechargez le papier, puis suivez les instructions à l'écran LCD.</li> </ul> <p>Le papier n'a pas été inséré au centre du bac universel.</p> <p>Retirez le papier et réinsérez-le au centre du bac universel, puis suivez les instructions à l'écran LCD.</p> <p>Plus d'informations &gt;&gt; <i>Guide utilisateur en ligne: Charger du papier dans le bac universel</i></p> <p>Le couvercle d'élimination du bourrage n'est pas refermé correctement.</p>

Message d'erreur	Action
Pas ID appelant	<p>Il n'y a pas d'historique des appels entrants. Vous n'avez pas reçu d'appels ou vous n'êtes pas abonné au service d'identification de l'appelant de votre compagnie de téléphonie.</p> <p>Si vous voulez utiliser la fonction d'identification de l'appelant, contactez votre opérateur de téléphonie.</p> <p>Plus d'informations &gt;&gt; <i>Guide utilisateur en ligne: Identification de l'appelant</i></p>
Périph inutilis. Déconnectez le périphérique USB.	<p>Un périphérique USB ou une mémoire flash USB non pris(e) en charge a été branché(e) sur l'interface USB direct.</p> <p>Débranchez le périphérique de l'interface directe USB. Mettez l'appareil hors tension puis sous tension.</p>
Périph inutilis. Déconnectez périphérique du connecteur avant, arrêtez puis redémarrez l'appareil	<p>Un périphérique défectueux a été branché sur l'interface directe USB.</p> <p>Débranchez le périphérique de l'interface directe USB, puis appuyez sur  pour mettre l'appareil hors tension puis sous tension.</p>
Support saturé.	<p>Votre appareil ne peut enregistrer de données sur votre mémoire flash USB que si celle-ci contient moins de 999 fichiers. Supprimez les fichiers inutilisés et réessayez.</p> <p>Supprimez les fichiers inutilisés qui se trouvent sur votre mémoire flash USB pour libérer de l'espace, puis réessayez.</p>

## Information associée

- Interférences sur la ligne téléphonique/VoIP >> page 17
- Caractéristiques des consommables >> page 34



# Dépistage des pannes pour la configuration du réseau sans fil

## Codes d'erreur du rapport sur le réseau local sans fil

Si le rapport sur le réseau local sans fil indique un échec de la connexion, vérifiez le code d'erreur sur le rapport imprimé et reportez-vous aux instructions correspondantes dans le tableau suivant :

Code d'erreur	Problème et solutions recommandées
TS-01	<p>La configuration sans fil n'est pas activée, activez la configuration sans fil.</p> <p>Si un câble réseau est connecté à votre appareil, déconnectez-le et activez la configuration sans fil de votre appareil.</p>
TS-02	<p>Le point d'accès/routeur sans fil ne peut pas être détecté. Effectuez l'une des actions suivantes :</p> <ul style="list-style-type: none"><li>• Débranchez l'alimentation de votre point d'accès/routeur sans fil, attendez 10 secondes, puis rebranchez-la.</li><li>• Si votre point d'accès/routeur WLAN utilise le filtrage d'adresse MAC, vérifiez que l'adresse MAC de l'appareil Brother est autorisée dans le filtre.</li><li>• Vérifiez que vous avez sélectionné le SSID (nom de réseau) approprié et que la clé de réseau saisie est correcte.</li></ul>
TS-03	<p>Les paramètres du réseau sans fil et les paramètres de sécurité que vous avez saisis sont peut-être incorrects. Vérifiez à nouveau les paramètres du réseau sans fil.</p> <p>Si vous ignorez ces informations, contactez votre administrateur réseau.</p>
TS-04	<p>Une méthode d'authentification/de chiffrement non prise en charge a été détectée sur votre point d'accès/routeur sans fil.</p> <p>Votre point d'accès/routeur sans fil utilise une méthode d'authentification/chiffrement qui n'est pas prise en charge par l'appareil. Vérifiez que vous avez sélectionné le SSID (nom de réseau) approprié.</p>
TS-05	<p>Le SSID et la clé de réseau spécifiés sont incorrects.</p> <p>Vérifiez que vous avez sélectionné le SSID (nom de réseau) approprié et que la clé de réseau saisie est correcte.</p>
TS-06	<p>Les informations de sécurité sans fil spécifiées sont incorrectes.</p> <p>Vérifiez la méthode d'authentification/chiffrement que vous avez sélectionnée et veillez à saisir la clé de réseau correcte.</p>
TS-07	<p>L'appareil ne peut pas détecter un point d'accès/routeur sans fil sur lequel WPS est activé.</p> <p>Pour configurer vos paramètres sans fil avec WPS, vérifiez que votre point d'accès/routeur sans fil prend en charge WPS et réessayez.</p>
TS-08	<p>Au moins deux points d'accès sans fil disposant de WPS ont été détectés.</p> <p>Réessayez à nouveau après quelques minutes pour éviter les interférences d'autres points d'accès.</p>

## Saisir du texte sur votre appareil Brother

- Les caractères disponibles peuvent varier selon votre pays.
- La disposition du clavier peut différer selon la fonction que vous configurez.

Lorsque vous avez besoin d'entrer du texte sur votre appareil Brother, un clavier apparaît sur l'écran tactile.



- Appuyez sur pour basculer entre les lettres, les nombres et les caractères spéciaux.
- Appuyez sur pour basculer entre les minuscules et les majuscules.
- Pour déplacer le curseur vers la gauche ou vers la droite, appuyez sur ◀ ou ▶.

### Insertion d'espace

- Pour entrer un espace, appuyez sur [Espace]. Sinon, vous pouvez appuyer sur ▶ pour déplacer le curseur.

### Corrections

- Si vous avez commis une erreur de frappe et souhaitez la corriger, appuyez sur ◀ ou ▶ pour mettre en surbrillance le caractère incorrect. Appuyez sur puis entrez le caractère correct.

- Pour insérer un caractère, appuyez sur ◀ ou sur ▶ pour déplacer le curseur jusqu'à l'endroit correct, puis entrez le caractère.
- Appuyez sur pour chaque caractère à effacer, ou appuyez sur la touche et maintenez-la enfoncée pour effacer tous les caractères.

## Informations de conformité avec la réglementation de la Commission 801/2013

Consommation électrique	MFC-J5730DW
Veille réseau <sup>1</sup>	Environ 2,2 W

<sup>1</sup> Tous les ports réseau sont activés et connectés

### Comment activer/désactiver le réseau sans fil

Pour activer ou désactiver la connexion réseau sans fil, appuyez sur [Param] > [Ts paramètres] > [Réseau] > [Interface rés.] > [WLAN] ou [LAN câblé].

# Caractéristiques des consommables

<b>Encre</b>	L'appareil utilise des cartouches d'encre noire, jaune, cyan et magenta individuelles qui sont séparées de la tête d'impression.
<b>Durée de vie des cartouches d'encre</b>	Lorsque vous installez un jeu de cartouches d'encre pour la première fois, l'appareil consomme une petite quantité d'encre pour remplir les tubes d'alimentation en encre afin de garantir des impressions de haute qualité. Cette procédure ne s'exécute qu'une seule fois. Une fois cette procédure terminée, les cartouches fournies avec votre appareil ont un rendement inférieur à celui des cartouches à capacité standard (environ 65 %). Avec toutes les cartouches d'encre suivantes, vous pourrez imprimer le nombre de pages indiqué.
<b>Consommables de rechange</b>	<p>&lt;Noir ultra haut rendement&gt; LC3219XLBK          &lt;Jaune ultra haut rendement&gt; LC3219XLY          &lt;Cyan ultra haut rendement&gt; LC3219XLC          &lt;Magenta ultra haut rendement&gt; LC3219XLM</p> <p>Noir - Environ 3000 pages <sup>1</sup>          Jaune, cyan et magenta - Environ 1500 pages <sup>1</sup></p> <hr/> <p>&lt;Noir haut rendement&gt; LC3217BK          &lt;Jaune haut rendement&gt; LC3217Y          &lt;Cyan haut rendement&gt; LC3217C          &lt;Magenta haut rendement&gt; LC3217M</p> <p>Noir, Jaune, Cyan et Magenta - Environ 550 pages <sup>1</sup></p> <hr/> <p>Pour plus d'informations sur les consommables de rechange, visitez notre site à l'adresse <a href="http://www.brother.com/pageyield">www.brother.com/pageyield</a></p>
<b>Innobella, qu'est-ce que c'est ?</b>  	<p>Innobella est une marque de consommables d'origine proposée par Brother. Le nom « Innobella » est dérivé des mots « Innovation » et « Bella » (qui signifie « belle » en italien) et représente la technologie « innovante » qui vous offre une impression « belle » et « durable ».</p> <p>Pour imprimer des photos, Brother recommande le papier photo glacé Innobella (série BP71) pour une haute qualité. Avec de l'encre et du papier Innobella, l'obtention d'impressions éclatantes n'a jamais été aussi facile.</p>

<sup>1</sup> Le rendement approximatif d'une cartouche est déclaré conformément à la norme ISO/IEC 24711



Si vous utilisez Windows®, double-cliquez sur l'**Brother Creative Center** icône  sur votre bureau pour accéder à notre site Web **GRATUIT**. Vous y trouverez les ressources pour vous aider à créer et imprimer des supports personnalisés pour la maison ou le bureau avec des photos, du texte et une touche de créativité.

Les utilisateurs Mac peuvent accéder au Brother CreativeCenter à cette adresse Web : [www.brother.com/creativecenter](http://www.brother.com/creativecenter)

## Information associée

---

- Messages d'erreur et d'entretien >> page 25
-

# brother

Visitez notre site Web  
[www.brother.com](http://www.brother.com)

Fabriqué à partir de papier 100 % recyclé  
(à l'exception de la couverture)



D00FGS001-00  
FRE  
Version 0