

GE-Digitalkamera

G Serien | G2



A Serien | A735
A835



E Serien | E840s/E1035
E1235



WARNUNG

Um Brände und Stromschlag zu vermeiden, setzen Sie das Gerät keinem Regen oder sonstiger Feuchtigkeit aus.

Für Kunden aus den USA

**Auf Übereinstimmung mit den
FCC-Standards geprüft.
FÜR HEIM- UND BÜRO-EINSATZ**

FCC-Erklärung

Dieses Gerät erfüllt Teil 15 der FCC-Regularien. Der Betrieb unterliegt den folgenden zwei Bedingungen: (1) Dieses Gerät darf keine Störungen verursachen, und (2) dieses Gerät muss jegliche empfangenen Störungen hinnehmen, einschließlich Störungen, die zu unbeabsichtigtem Betrieb führen können.

Für europäische Kunden



Das CE-Zeichen zeigt an, dass dieses Produkt den europäischen Vorschriften hinsichtlich Sicherheit, Gesundheit, Umwelt- und Anwenderschutz entspricht. Mit dem CE-Zeichen gekennzeichnete Kameras sind für den europäischen Markt bestimmt.



Dieses Symbol (durchgestrichener Mülleimer, WEEE, Anhang IV) zeigt die separate Sammlung von elektrischen und elektronischen Geräten in den Ländern der europäischen Gemeinschaft an. Bitte entsorgen Sie das Gerät nicht mit dem Hausmüll. Nutzen Sie die Rückgabe- und Sammelsysteme, die in Ihrem Land zur Entsorgung des Produktes zur Verfügung stehen.

Konformitätserklärung

Modellname : G2/A735/A835/
E840s/E1035/E1235

Markenname : GE
Verantwortliche Partei : General Imaging Co.
Anschrift : 2158 W.190th Street,
Torrance, CA 90504, USA

Telefonnummer : 1-800-730-6597

Erfüllt die folgenden Normen:

EMV: EN 55022:1998/A1:2000/A2:2003 Klasse B
EN 55024:1998/A1:2001/A2:2003
EN 61000-3-2:2000/A1:2001
EN 61000-3-3:1995/A1:2001

entsprechend den Bestimmungen der EMV-Direktive
(89/336/EEC, 2004/108/EEC)

Hinweise zur Kamera:

- !** Lagern und nutzen Sie die Kamera nicht an folgenden Stellen:
 - Im Regen, an sehr feuchten und staubigen Orten.
 - An Stellen, an denen die Kamera direkter Sonneneinstrahlung oder hohen Temperaturen ausgesetzt ist; z. B. innerhalb von geschlossenen Fahrzeugen im Sommer.
 - An Stellen, an denen die Kamera starken Magnetfeldern ausgesetzt ist; z. B. in der Nähe von Motoren, Transformatoren oder Magneten.
- !** Legen Sie die Kamera nicht auf feuchten Untergründen und an Stellen ab, an denen die Kamera mit Tropfwasser oder mit Sand in Berührung kommen kann; dies kann zu irreparablen Schäden führen.
- !** Falls Sie die Kamera längere Zeit nicht benutzen, empfehlen wir Ihnen, Akku und Speicherkarte herauszunehmen.
- !** Wenn die Kamera innerhalb kurzer Zeit von einem kalten zu einem warmen Ort gebracht wird, kann sich Feuchtigkeit im Inneren der Kamera niederschlagen. Wir empfehlen Ihnen, ein paar Minuten zu warten, bevor Sie die Kamera einschalten.
- !** Bei Verlust von Aufnahmen besteht keine Ersatzpflicht. Der Verlust von Aufnahmen kann nicht ersetzt werden, falls z. B. durch Fehlfunktionen Ihrer Kamera oder des Speichermediums eine Wiedergabe der Aufnahmen nicht möglich sein sollte.

Hinweise zu Akkus:

- !** Falscher Umgang mit Akkus kann zum Auslaufen, Erhitzen, Entzünden oder Platzen führen. Halten Sie sich grundsätzlich an die nachstehenden Sicherheitshinweise.
 - Setzen Sie Akkus keinerlei Feuchtigkeit aus; achten Sie besonders darauf, dass die Kontakte trocken bleiben.
 - Erhitzen Sie Akkus nicht, werfen Sie Akkus nicht ins Feuer.
 - Versuchen Sie nicht, Akkus zu verformen, auseinander zu nehmen oder zu verändern.
 - Verwenden Sie ausschließlich das mitgelieferte GE-Ladegerät zum Aufladen des Lithium-Akkus (für Serien G und E).
- !** Halten Sie Akkus von Säuglingen und Kleinkindern fern.
- !** In kalter Umgebung lässt die Leistung des Akkus nach, die Akku-Betriebszeit verkürzt sich.

Hinweise zu Speicherkarten:

- !** Wenn Sie eine neue oder eine vom PC formatierte Speicherkarte verwenden, müssen Sie diese zunächst mit Ihrer Digitalkamera formatieren, bevor Sie die Speicherkarte verwenden können.
- !** Zum Bearbeiten von Bildern kopieren Sie die entsprechenden Bilder zunächst auf die Festplatte des PCs. Vor dem Aktualisieren der Firmware legen Sie Kopien sämtlicher Daten an, bevor Sie die Speicherkarte formatieren.
- !** Ändern Sie nicht die Namen von Ordnern und Dateien vom PC aus, löschen Sie keine Ordner. Dadurch kann es unmöglich werden, die Karte weiterhin mit Ihrer Kamera zu benutzen.

BEVOR SIE BEGINNEN

Einleitung

Vielen Dank für den Kauf einer GE-Digitalkamera. Bitte lesen Sie diese Anleitung aufmerksam durch und bewahren Sie sie an einem sicheren Ort auf, damit Sie später darin nachlesen können.

Copyright

© Copyright 2007 General Imaging Company. Alle Rechte vorbehalten.

Kein Teil dieser Publikation darf in jeglicher Form und auf jegliche Weise ohne vorherige schriftliche Genehmigung der General Imaging Company reproduziert, übertragen, abgeschrieben, in Abrufsystemen gespeichert oder in jegliche Sprachen oder Computersprachen übersetzt werden.

Marken

Sämtliche in diese Anleitung erwähnten Marken werden lediglich zu Referenzzwecken verwendet und können Eigentum ihrer jeweiligen Inhaber sein.

Hinweise zu Ihrer Sicherheit

Bitte lesen Sie die folgenden wichtigen Informationen aufmerksam durch, bevor Sie das Produkt benutzen.

- Nehmen Sie die Kamera nicht auseinander, versuchen Sie nicht, das Gerät selbst zu reparieren.
- Lassen Sie die Kamera nicht fallen, setzen Sie die Kamera keinen Erschütterungen aus. Unsachgemäßer Umgang kann das Produkt beschädigen.
- Schalten Sie die Kamera aus, bevor Sie Akku oder Speicherkarten einlegen oder herausnehmen.
- Verwenden Sie ausschließlich den Akkutyp und das Ladegerät, der/das mit Ihrer Kamera geliefert wurde. Der Einsatz anderer Akkus oder Ladegeräte kann die Kamera schwer beschädigen und die Garantie erlöschen lassen.
- Wenn Sie Lithium-Ionen-Akkus mit diesem Produkt benutzen, achten Sie darauf, dass diese richtig eingelegt werden. Wenn Akkus falsch herum eingelegt werden, kann dies zu schweren Beschädigungen der Kamera und im schlimmsten Fall zu Bränden führen.
- Fassen Sie nicht auf die Linse des Kameraobjektivs.

- Setzen Sie die Kamera keiner Feuchtigkeit und keinen extremen Temperaturen aus. Extreme Temperaturen können die Lebensdauer Ihrer Kamera verkürzen und die Akkus beschädigen.
- Lagern und benutzen Sie die Kamera nicht an staubigen, schmutzigen oder sandigen Stellen; dadurch können die Komponenten des Gerätes schwer beschädigt werden.
- Richten Sie das Objektiv nicht längere Zeit auf helle Objekte wie die Sonne.
- Wenn Sie die Kamera längerer Zeit nicht benutzen, übertragen Sie sämtliche Bilder auf einen PC und nehmen den Akku aus der Kamera.
- Benutzen Sie keine Scheuermittel und keine auf Alkohol oder Lösungsmitteln basierende Reiniger zum Säubern der Kamera. Wischen Sie die Kamera mit einem weichen, leicht angefeuchteten Tuch ab.

Über diese Anleitung

In diese Anleitung erfahren Sie, wie Sie Ihre GE-Digitalkamera richtig benutzen. Größte Mühen wurden darauf verwendet, um Fehler in dieser Anleitung zu vermeiden. General Imaging Company behält sich dennoch das Recht vor, Änderungen ohne Vorankündigung vorzunehmen.

In dieser Anleitung verwendete Symbole

In dieser Anleitung werden die folgenden Symbole eingesetzt, damit Sie die gesuchten Informationen schnell und einfach finden können.



Weist auf nützliche Informationen hin.



Weist auf Vorsichtsmaßnahmen beim Bedienen der Kamera hin.

WARNUNG

SICHERHEITSHINWEISE

BEVOR SIE BEGINNEN 1

Einleitung..... 1

Copyright..... 1

Marken 1

Hinweise zu Ihrer Sicherheit 1

Über diese Anleitung..... 2

In dieser Anleitung verwendete
Symbole 2

INHALT 3

ERSTE SCHRITTE..... 7

Auspacken 7

Kamera-Ansichten: G2..... 8

: A735/A835 10

: E840s..... 12

: E1035/E1235 14

Akku aufladen..... 16

Akku einlegen 17

Optionale SD-/SDHC-Karte einlegen..... 20

Ein- und Ausschalten 21

Modusdrehknopf verwenden 22

Datum/Zeit und Sprache einstellen..... 23

Datum und Uhrzeit einstellen..... 23

Sprache einstellen..... 24

Über den LCD-Bildschirm 25

GRUNDBEDIENUNG 26

Aufnahmen im Auto-Modus 26

Zoomfunktion verwenden..... 26

So benutzen Sie den Blitz 27

Selbstausröser verwenden 27

Makromodus verwenden 28

Belichtungskorrektur 28

Erweiterte Funktionen-Menü..... 29

WA (Weißabgleich) 29

ISO 30

Qualität.....	31	Landschaft	41
Größe.....	32	Nachtlandschaft.....	41
Farbe	33	Nachtportrait	41
MODI VERWENDEN	36	Rückkehr zum	
LCD-Anzeigen	36	Szenenauswahlmenü.....	42
Anzeigen bei der Fotoaufnahme.....	36	Panorama.....	42
Anzeigen bei der Videoaufnahme.....	38	Anti-Wackeln	44
Anzeigen im Wiedergabemodus	39	Gesicht-AF	46
Szenenmodus.....	40	Lächeln erkennen	47
Sport.....	40	Zwinkern erkennen.....	48
Kinder.....	40	WIEDERGABE.....	49
Innenaufnahme	40	Fotos und Videos anschauen	49
Blätter	40	Videos bearbeiten	51
Schnee.....	41	Miniatursicht.....	52
Sonnenuntergang.....	41	Vergrößerte Wiedergabe	
Feuerwerk	41	(nur bei Fotos).....	53
Glas.....	41	Löschtaete verwenden	54
Museum	41	Menüs verwenden.....	55
		Foto-Menü	55

AF-Modus (Autofokus-Modus)	56	Anpassen	67
AF-Hilfsleuchte.....	56	Größe ändern	68
Messung (Belichtungsmessung).....	57	Drehen	69
Aufnahmereihe	57	Diaschau.....	69
Raster	58	Anti-Rot-Aug.....	70
Vorschau.....	58	Einstellungen-Menü	71
Digitalzoom.....	59	Format	71
Histogramm.....	59	Tonsignal	72
Langzeitbelichtung	60	LCD-Helligkeit.....	73
Zwinkern erkennen	60	Energiesparen	73
Zeitstempel	61	Datum/Zeit.....	74
Film-Menü	62	Weltzeit.....	74
Messung (Belichtungsmessung).....	63	Dateiname	75
Anti-Wackeln.....	63	Sprache	75
Wiedergabemenü	64	Videosystem	75
Schützen	64	Kopieren (internen Speicherinhalt zur Speicherkarte kopieren).....	76
Löschen.....	65	Rücksetzen.....	76
DPOF (Digital Print Order Format)	66	FW-Vers. (Firmware-Version).....	77
Infofenster	67		

ANSCHLÜSSE	78	Anhänge	88
An ein Fernsehgerät anschließen	78	Technische Daten:	
Anschluss an einen PC.....	79	G2.....	88
USB-Modus einstellen.....	79	A735/A835	92
Dateien zum PC übertragen.....	79	E840s/E1035/E1235	96
Verbindung mit einem PictBridge-		Fehlermeldungen.....	102
kompatiblen Drucker	82	Problemlösung	104
USB-Modus einstellen.....	82		
PictBridge-Menü verwenden	84		
Datum drucken	84		
Datum nicht drucken.....	85		
Gesamtindex drucken	86		
DPOF-Druck	87		
Beenden.....	87		

ERSTE SCHRITTE

ERSTE SCHRITTE

Im Lieferumfang sollten das jeweilige Kameramodell und die nachstehend aufgeführten Zubehörteile enthalten sein. Falls etwas fehlen oder beschädigt sein sollte, wenden Sie sich bitte an Ihren Händler. (Je nach Modell werden unterschiedliche Zubehörteile mitgeliefert; siehe nachstehende Erläuterungen.)



Wiederaufladbarer
Lithium-Ionen-Akku
(außer A735/A835)

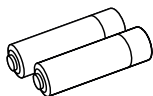

AA-Alkalibatterien
(nur A735/A835)



Bedienungsan-
leitung



Schnellstartan-
leitung



Tragerie-
men

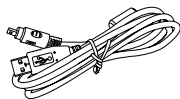

USB-Kabel

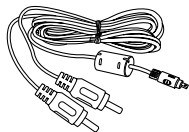

AV-Kabel

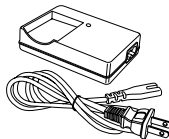

Akkuladegerät
(außer A735/A835)

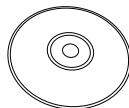

CD-ROM



Garantiekarte

Kamera-Ansichten : G2

Vorderansicht

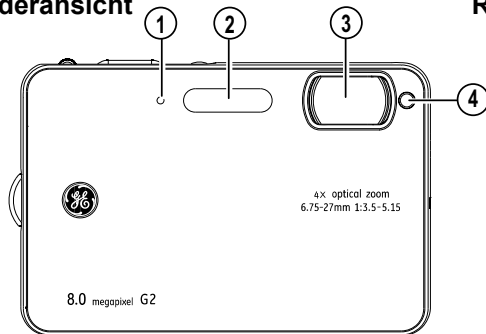

Rückansicht

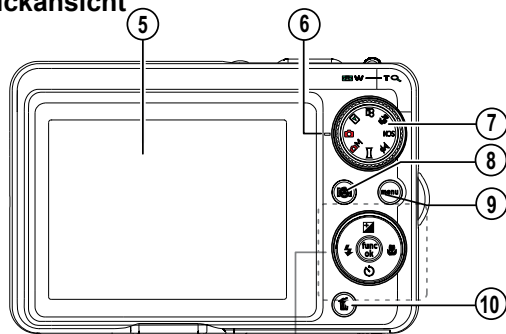

Ansicht von rechts

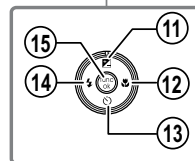
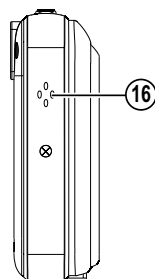

Aufsicht

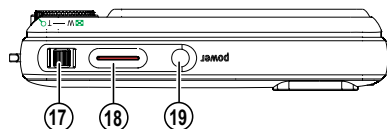

Ansicht von unten

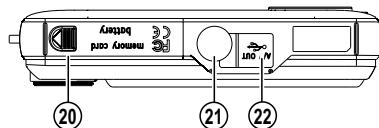

Ansicht von links

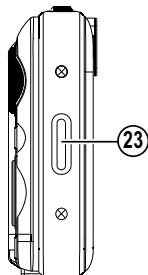

1	Mikrofon	13	Selbstausröser/Abwärtstaste
2	Blitz	14	Blitzmodus/Linkstaste
3	Objektiv	15	Funktionstaste/OK-Taste
4	AF-Hilfsleuchte/Timeranzeige	16	Lautsprecher
5	LCD-Bildschirm	17	Zoom-Drehrad
6	Status-LED	18	Auslöse
7	Modusdrehknopf	19	Ein-/Austaste
8	Gesicht-AF-Taste	20	Speicherkarten-/Akkufach
9	Menütaste	21	Stativgewinde
10	Löschstaste	22	USB-/AV-Port
11	Belichtungskorrektur/Aufwärtstaste	23	Trageriemenöse
12	Makromodus/Rechtstaste		

Kamera-Ansichten : A735/A835

Vorderansicht

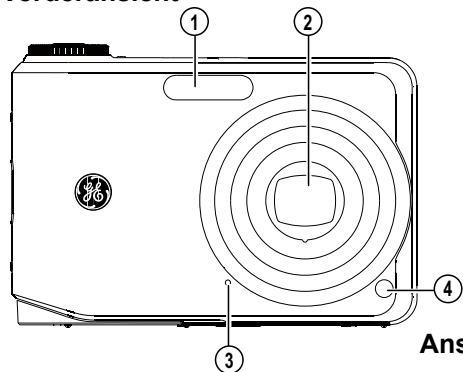

Rückansicht

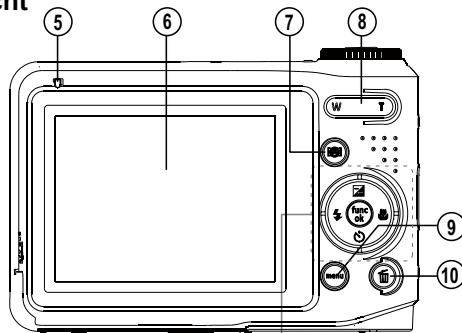

Ansicht von rechts

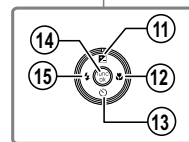
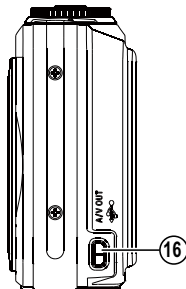

Aufsicht

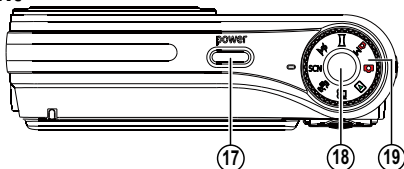

Ansicht von unten

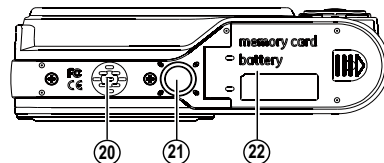

Ansicht von links

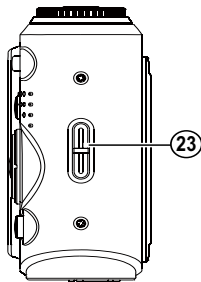

1	Blitz	13	Selbstauslöser/Abwärtstaste
2	Objektiv	14	Funktionstaste/OK-Taste
3	Mikrofon	15	Blitzmodus/Linkstaste
4	AF-Hilfsleuchte/Timeranzeige	16	USB-/AV-Port
5	Status-LED	17	Ein-/Austaste
6	LCD-Bildschirm	18	Auslöser
7	Gesicht-AF-Taste	19	Modusdrehknopf
8	Zoom-Drehrad	20	Lautsprecher
9	Menütaste	21	Stativgewinde
10	Löschtaste	22	Speicherkarten-/Akkufach
11	Belichtungskorrektur/Aufwärtstaste	23	Trageriemenöse
12	Makromodus/Rechtstaste		

Kamera-Ansichten : E840s

Vorderansicht

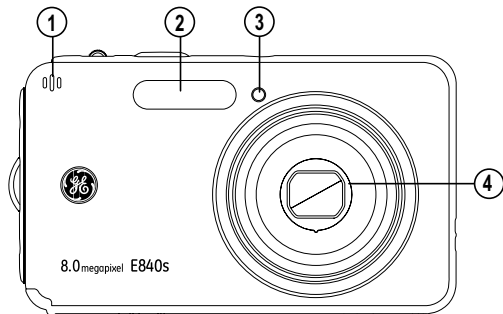

Rückansicht

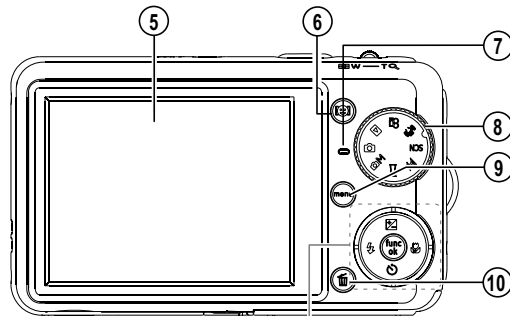

Ansicht von rechts

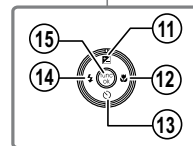
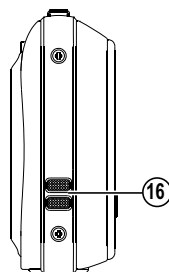

Aufsicht

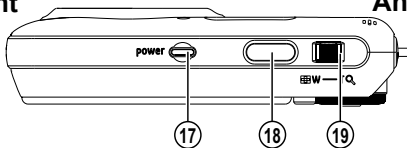

Ansicht von unten

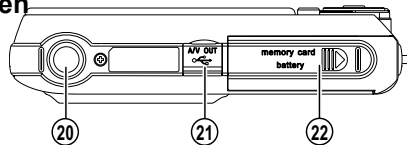

Ansicht von links

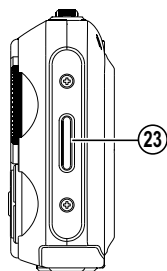

1	Mikrofon	13	Selbstauslöser/Abwärtstaste
2	Blitz	14	Blitzmodus/Linkstaste
3	AF-Hilfsleuchte/Timeranzeige	15	Funktionstaste/OK-Taste
4	Objektiv	16	Lautsprecher
5	LCD-Bildschirm	17	Ein-/Austaste
6	Gesicht-AF-Taste	18	Auslöser
7	Status-LED	19	Zoom-Drehrad
8	Modusdrehknopf	20	Stativgewinde
9	Menütaste	21	USB-/AV-Port
10	Löschtaste	22	Speicherkarten-/Akkufach
11	Belichtungskorrektur/Aufwärtstaste	23	Trageriemenöse
12	Makromodus/Rechtstaste		

Kamera-Ansichten : E1035/E1235

Vorderansicht

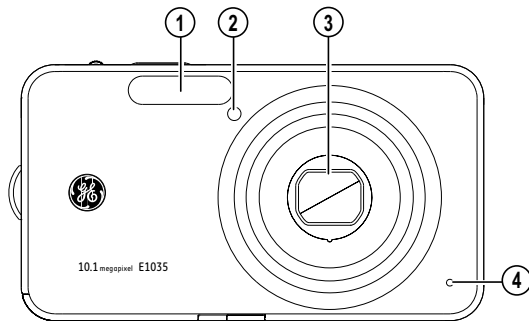

Rückansicht

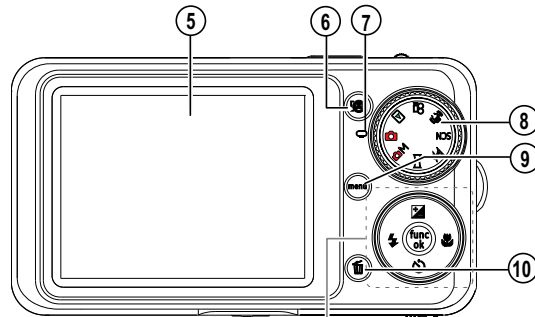

Ansicht von rechts

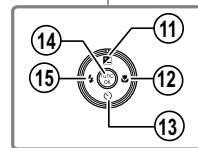
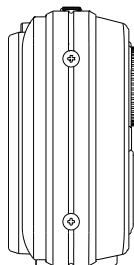

Aufsicht

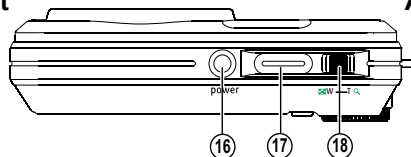

Ansicht von unten

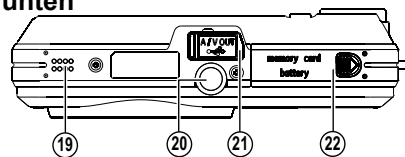

Ansicht von links

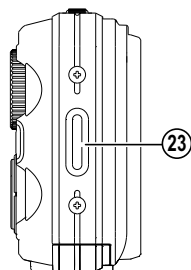



1	Blitz	13	Selbstauslöser/Abwärtstaste
2	AF-Hilfsleuchte/Timeranzeige	14	Funktionstaste/OK-Taste
3	Objektiv	15	Blitzmodus/Linkstaste
4	Mikrofon	16	Ein-/Austaste
5	LCD-Bildschirm	17	Auslöser
6	Gesicht-AF-Taste	18	Zoom-Drehrad
7	Status-LED	19	Lautsprecher
8	Modusdrehknopf	20	Stativgewinde
9	Menütaste	21	USB-/AV-Port
10	Löschtaste	22	Speicherkarten-/Akkufach
11	Belichtungskorrektur/Aufwärtstaste	23	Trageriemenöse
12	Makromodus/Rechtstaste		

Akku aufladen (außer A735/835)

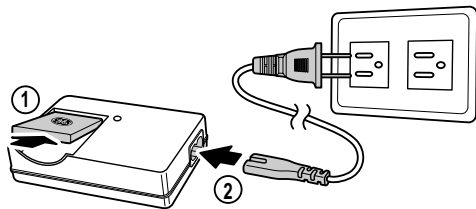
1. Legen Sie den Akku wie abgebildet in das Ladegerät ein.
2. Schließen Sie ein Ende des Verbindungskabels an die Basis des Ladegerätes an.
3. Schließen Sie das andere Ende des Verbindungskabels an eine Steckdose an.



-  Lassen Sie den Akku aufladen, bis die LED am Ladegerät grün leuchtet. (Um die volle Akkukapazität zu erreichen, sollten Sie den Akku beim ersten Mal mindestens 4 Stunden lang aufladen.)

-  Im Verlauf dieser Anleitung wird das Modell E1035 in Abbildungen als Beispiel dargestellt. (Die Modelle G2, A735, A835, E840s, und E1235 werden auf ähnliche Weise bedient.)

Akku einlegen

1. Öffnen Sie das Akkufach.

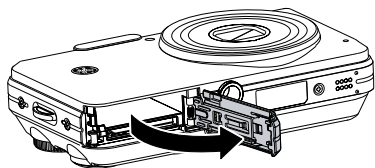
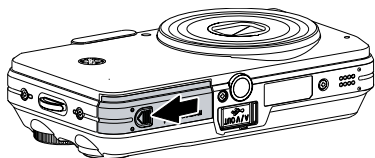

2. Legen Sie den Akku richtig herum ein. Drücken Sie den Stopper mit der Kante des Akkus ein; so lässt sich der Akku richtig einlegen.

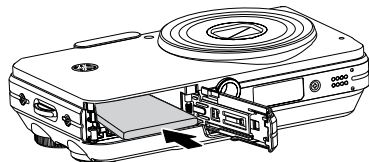
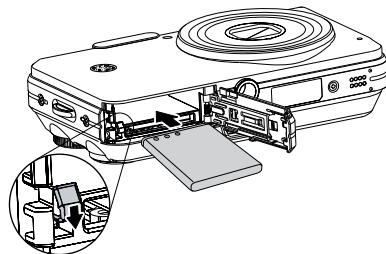

3. Schließen Sie das Akkufach.

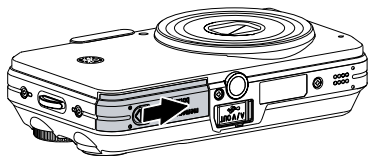
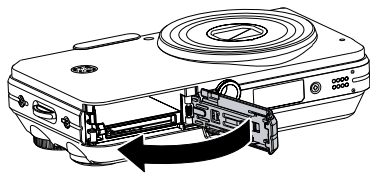

 Die Akkukapazität lässt mit der Zeit nach.

Akku einlegen (A735/A835)

1. Öffnen Sie das Akkufach..

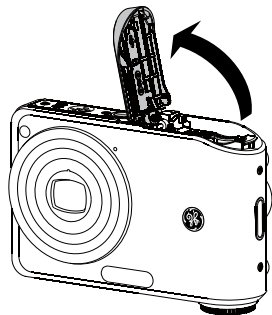
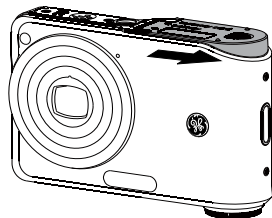

2. Legen Sie den Akku richtig herum ein. Drücken Sie den Stopper mit der Kante des Akkus ein; so lässt sich der Akku richtig einlegen.

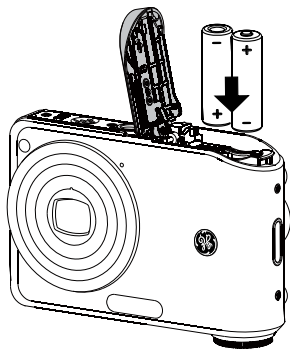

3. Schließen Sie das Akkufach.

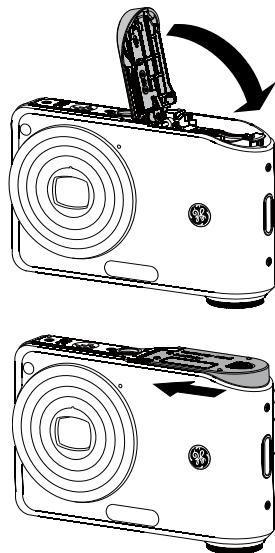

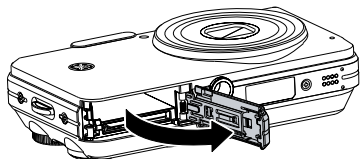
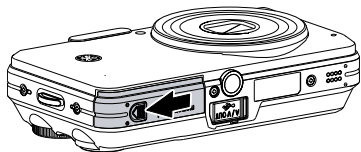

Optionale SD-/SDHC-Karte einlegen

1. Öffnen Sie das Akkufach.

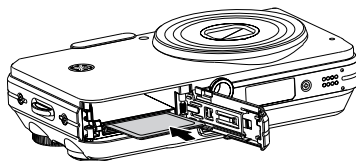
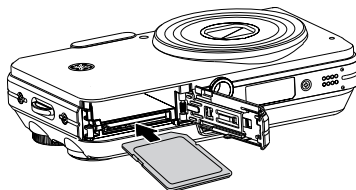

2. Legen Sie eine optionale SD-/SDHC-Karte wie abgebildet in den Speicherkartensteckplatz ein.



 SD-/SDHC-Karten sind nicht im Lieferumfang inbegriffen. Wir empfehlen, zur zuverlässigen Datenspeicherung 64 MB bis 4 GB große Speicherkarten von renommierten Herstellern wie SanDisk, Panasonic oder Toshiba zu verwenden.

3. Schließen Sie das Akkufach.

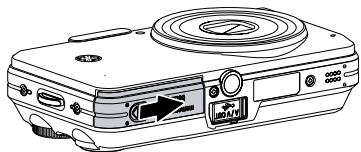
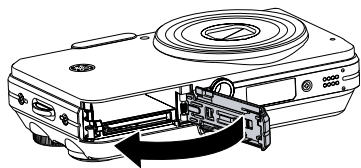

Zum Entnehmen der SD-/SDHC-Karte öffnen Sie das Akkufach und geben die Karte frei, indem Sie sie etwas hineindrücken. Ziehen Sie die Karte vorsichtig heraus.

Ein- und Ausschalten



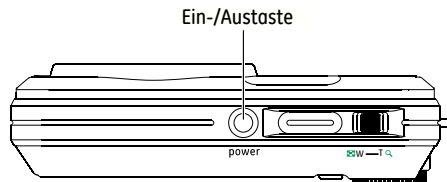



Mit der **Ein-/Austaste** schalten Sie die Kamera ein. Zum Abschalten drücken Sie erneut die **Ein-/Austaste**.



Beim Einschalten wechselt die Kamera in den durch den Modusdrehknopf vorgegebenen Modus. Mit dem Modusdrehknopf können Sie auch nach dem Einschalten der Kamera den gewünschten Modus einstellen.

Modusdrehknopf verwenden

Ihre GE-Kamera bietet Ihnen einen praktischen Modusdrehknopf, mit dessen Hilfe Sie leicht zwischen den verschiedenen Modi umschalten können. Sämtliche verfügbaren Modi werden nachstehend aufgelistet.

Modusname	Symbol	Beschreibung
Auto		Zum Aufnehmen von Fotos. (Die Kamera nutzt die vorprogrammierten automatischen Einstellungen.)
Wiedergabe		In diesem Modus können Sie sich Bilder und Videos anschauen, die auf der Speicherkarte oder im internen Speicher abgelegt sind.
Film		Zum Aufnehmen von Videos.
Anti-Wackeln		In diesem Modus wird ein spezieller Bildstabilisator beim Aufnehmen von Fotos eingesetzt.
Szene	SCN	In diesem Modus können Sie vorgegebene Szenenmodi zum Aufnehmen von Fotos auswählen. Insgesamt stehen 12 Szenenmodi zur Verfügung.
Portrait		Diesen Modus nutzen Sie zum Aufnehmen von Portraitfotos aus nächster Nähe.
Panorama		In diesem Modus können Sie eine Reihe von Fotos aufnehmen und diese später zu einem Panoramabild zusammensetzen.
Manuell		Diesen Modus nutzen Sie, wenn Sie auf die Automatik verzichten und Einstellungen manuell vornehmen möchten. (Nur für erfahrene Benutzer empfohlen.)

Datum/Zeit und Sprache einstellen

Die Einstellungen Sprache, Datum und Uhrzeit werden im Einstellungen-Menü konfiguriert.

- Datum/Zeit
- Anzeigesprache

So rufen Sie das **Einstellungen**-Menü auf:

1. Schalten Sie die Kamera mit der **Ein-/Austaste** ein.
2. Drücken Sie die -Taste, wählen Sie dann das **Einstellungen**-Menü mit den **Aufwärts-/Abwärts-/Links-/Rechtstasten**.

Datum und Uhrzeit einstellen

1. Wählen Sie **Datum/Zeit** mit den **Aufwärts-/Abwärtstasten**. Rufen Sie die Einstellung mit der **Rechtstaste** auf.



2. Mit dem **Links-/Rechtstasten** bewegen Sie sich zu den einzelnen Feldern (markieren diese), mit den **Aufwärts-/Abwärtstasten** stellen Sie den gewünschten Wert ein.

3. Zum Bestätigen der Einstellung drücken Sie die -Taste.

Sprache einstellen

1. Wählen Sie Sprache mit den **Aufwärts-/Abwärtstasten**. Rufen Sie die **Einstellung** mit der **Rechtstaste** auf.



2. Wählen Sie die gewünschte Sprache mit den Navigationstasten aus.

3. Zum Bestätigen der Einstellung drücken Sie die -Taste.

 Der Bildschirm zum Einstellen von Datum/Zeit und Sprache erscheint automatisch, wenn Sie die Kamera zum ersten Mal einschalten.

Über den LCD-Bildschirm

Beim Einschalten der Kamera werden verschiedene Symbole auf dem LCD-Bildschirm angezeigt, die Sie über die aktuellen Kameraeinstellungen und den Status informieren. Weitere Informationen über die angezeigten Symbole finden Sie unter **LCD-Anzeigen auf Seite 36**.

Hinweise zum LCD-Bildschirm:

Bei der Herstellung des LCD-Bildschirms wurden hoch präzise Technologien eingesetzt, um eine extrem hohe Anzahl aktiver Bildpunkte (Pixel) zu gewährleisten. Allerdings kann es dennoch vorkommen, dass einige wenige Bildpunkte (schwarz, weiß, rot, blau oder grün) ständig im LCD-Bildschirm angezeigt werden. Solche Bildpunkte sind Nebenprodukte des Herstellungsprozesses und beeinflussen die aufgenommenen Bilder auf keine Weise.



Falls der LCD-Bildschirm beschädigt werden sollte, achten Sie ganz besonders auf der Flüssigkeit (Flüssigkristalle), die im Bildschirm enthalten ist. Falls eine der folgenden Situationen eintreten sollte, müssen Sie schnell handeln.

- Falls Flüssigkristalle mit der Haut in Berührung kommen sollten, wischen Sie die betroffene Stelle sofort mit einem Tuch ab und waschen die Stelle gründlich mit Seife und fließendem Wasser.
- Falls Flüssigkristalle in Ihre Augen gelangen sollten, spülen Sie das betroffene Auge sofort mindestens 15 Minuten lang unter fließendem Wasser aus und suchen einen Arzt auf.
- Falls Flüssigkristalle verschluckt werden sollten, spülen Sie den Mund gründlich mit Wasser. Trinken Sie viel Wasser nach und leiten Sie Erbrechen ein. Suchen Sie dann unverzüglich einen Arzt auf.

Aufnahmen im Auto-Modus

Im **Auto-Modus** können Sie auf einfachste Weise Fotos aufnehmen. In diesem Modus wählt die Kamera automatisch optimale Einstellungen für beste Bilder.

Zum Aufnehmen führen Sie die folgenden Schritte aus:

1. Stellen Sie den Modusdrehknopf auf die Position **Auto** () ein.
2. Schalten Sie die Kamera mit der **Ein-/Austaste** ein.
3. Wählen Sie Ihr Motiv über den LCD-Bildschirm, drücken Sie den Auslöser dann halb hinab: Die Kamera stellt auf das Motiv scharf.
4. Wenn das Motiv scharfgestellt wurde, erscheint ein grüner Fokusrahmen in der Mitte des LCD-Bildschirms.
5. Zum Aufnehmen des Fotos drücken Sie den **Auslöser** ganz hinab.

Zoomfunktion verwenden

Ihre Kamera verfügt über zwei Zoomarten: Optischer Zoom und \times -facher Digitalzoom. Beim Aufnehmen können Sie das Motiv mit dem **Zoom-Drehrad** oben an der Kamera vergrößern (einzoomen) oder verkleinern (auszoomen).

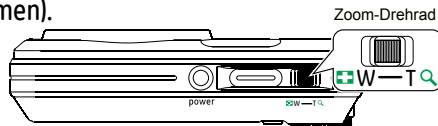







Zoom-Indikator (siehe „Digitalzoom“ auf Seite 59).

Wenn der optische Zoom bei seinem Maximalwert angelangt ist, wird das Zoomen vorübergehend ausgesetzt. Wenn Sie den Zoom weiterhin erhöhen, wird automatisch \times -facher Digitalzoom umgeschaltet.



So benutzen Sie den Blitz

Insgesamt stehen Ihnen sechs Blitzmodi zur Verfügung. Mit der **Linkstaste/Blitz** schalten Sie die folgenden Blitzmodi durch.

-  Auto-Blitz
Der Blitz schaltet sich bei Bedarf automatisch zu.
-  Anti-Rote-Augen-Blitz
Kurz vor der eigentlichen Aufnahme löst die Kamera einen Vorblitz aus, um Rote-Augen-Effekte zu vermindern.
-  Erzwungener Blitz
Der Blitz wird grundsätzlich ausgelöst
-  Blitz aus
Der Blitz ist grundsätzlich abgeschaltet.
-  Langzeitbelichtung
Ermöglicht Nachtaufnahmen, bei denen sowohl das Motiv als auch der nächtliche Hintergrund klar zu sehen sind.
-  Rote-Augen-Reduktion + Langzeitbelichtung
In dieser Betriebsart werden die beiden Modi Rote-Augen-Reduktion und Langzeitbelichtung kombiniert.

Selbstauslöser verwenden/Mehrfachaufnahmen

Zum Einschalten des Selbstauslösers drücken Sie die **Selbstauslöser-/Abwärtstaste** und wählen 2 Sekunden Verzögerung, 10 Sekunden Verzögerung oder eine Aufnahmereihe aus.

-  2 Sekunden Verzögerung
2 Sekunden nach dem Drücken des Auslösers wird ein einzelnes Foto aufgenommen.
-  10 Sekunden Verzögerung
10 Sekunden nach dem Drücken des Auslösers wird ein einzelnes Foto aufgenommen.
-  Aufnahmereihe
Wenn der Auslöser gedrückt wird, nimmt die Kamera (je nach Einstellung der Funktion Aufnahmereihe im Einstellungen-Menü) eine Reihe von Fotos auf. (Siehe „Aufnahmereihe“ auf Seite 56.)

Makromodus verwenden

Im **Makromodus** können Sie winzige Details Ihres Motivs aus sehr kurzer Entfernung erfassen. Um solche Nahaufnahmen zu knipsen, drücken Sie die **Makro-/Rechtstaste**.

-  Makro

Diesen Modus wählen Sie für Aufnahmen, bei denen sich das Motiv etwa 5 cm vom Objektiv entfernt befindet.

Belichtungskorrektur

Die Belichtungskorrektur ermöglicht Ihnen das Anpassen der Hintergrundhelligkeit, um bestimmten Aufnahmesituationen gerecht zu werden. Zum Ändern der Belichtungswerte führen Sie die folgenden Schritte aus:

1. Drücken Sie bei der Aufnahme die Belichtung-/Aufwärtstaste zum Anzeigen des Bildschirms zur Belichtungseinstellung.



2. Mit den **Links-/Rechtstasten** stellen Sie den gewünschten Belichtungswert für das Foto ein. Der Einstellungsbereich reicht von BK -2,0 bis BK +2,0 (in Schritten von 0,3).

Erweiterte Funktionen-Menü (Menü-Schnelleinstellungen)

WA (Weißabgleich)

Der Weißabgleich ermöglicht Ihnen eine Anpassung der Farbtemperatur an verschiedene Lichtquellen, um eine möglichst originalgetreue Farbwiedergabe zu erzielen.







(Der Weißabgleich kann nur im **M Manuel-**Modus der Kamera angepasst werden.)

So stellen Sie den Weißabgleich ein:

1. Rufen Sie das **Funktionen**-Menü mit der -Taste auf. Sorgen Sie dafür, dass die **WA**-Funktion ausgewählt wird.



2. Wählen Sie die gewünschte Einstellung mit den **Aufwärts-/Abwärtstasten**.

- **AUTO** Auto
-  Tageslicht
-  Wolkig
-  Fluoreszenzlicht
-  Fluoreszenzlicht, kühl
-  Glühlampenlicht
-  Manueller Weißabgleich (zum Festlegen drücken Sie die Menü-taste)

3. Mit den **Links-/Rechtstasten** wählen Sie weitere Optionen, mit der Taste  bestätigen Sie Ihre Auswahl und verlassen das aktuelle Menü.

ISO

Mit der ISO-Funktion können Sie die Sensorempfindlichkeit Ihrer Kamera den Lichtverhältnissen anpassen. Um in dunkler Umgebung bessere Ergebnisse zu erzielen, sollten Sie einen höheren ISO-Wert wählen. In sehr heller Umgebung ist dagegen ein geringerer ISO-Wert die bessere Wahl.

(Die ISO-Einstellung kann nur im **M** **Manuellen** Modus der Kamera angepasst werden.).

So stellen Sie den ISO-Wert ein:



1. Rufen Sie das **Funktionen**-Menü mit der -Taste auf.

2. Wählen Sie die **ISO**-Funktion mit den **Links-/Rechtstasten** aus



Bei höheren ISO-Werten wird aus technischen Gründen das Bildrauschen verstärkt.



3. Wählen Sie den gewünschten ISO-Wert mit den **Aufwärts-/Abwärtstasten**: **Auto**, **64**, **80**, **100**, **200**, **400**, **800** oder **1600**.
4. Zum Bestätigen der Einstellung drücken Sie die -Taste.
5. Mit den **Links-/Rechtstasten** wählen Sie weitere Optionen, mit der Taste  bestätigen Sie Ihre Auswahl und verlassen das aktuelle Menü.





Qualität

Die Qualität-Einstellung wirkt sich auf die Komprimierung der Bilder aus. Höhere Qualitätseinstellungen liefern bessere Fotos, benötigen aber auch mehr Speicherplatz.

So stellen Sie die Bildqualität ein:

1. Rufen Sie das **Funktionen**-Menü mit der -Taste auf.
2. Wählen Sie die **Qualität**-Funktion mit den **Links-/Rechtstasten** aus.



3. Wählen Sie die gewünschte Einstellung mit den **Aufwärts-/Abwärtstasten**. Drei Optionen stehen zur Auswahl:
 -  : Beste Qualität (Standardkomprimierung)
 -  : Feine Qualität (hohe Komprimierung)
 -  : Normale Qualität (maximale Komprimierung)
4. Zum Bestätigen der Einstellung drücken Sie die -Taste.
5. Die Anzahl verbleibender Aufnahmen wird im LCD-Bildschirm angezeigt.
6. Mit den **Links-/Rechtstasten** wählen Sie weitere Optionen, mit der Taste  bestätigen Sie Ihre Auswahl und verlassen das aktuelle Menü.

Größe

Die Größe-Einstellung bezieht sich auf die Bildauflösung in Pixeln. Eine höhere Bildauflösung ermöglicht Ihnen das Ausdrucken von größeren Bildern ohne Qualitätseinbußen.

So stellen Sie die Bildgröße ein:

1. Rufen Sie das **Funktionen**-Menü mit der -Taste auf.
2. Wählen Sie die **Größe**-Funktion mit den **Links-/Rechtstasten** aus.



3. Wählen Sie die gewünschte Auflösung mit den **Aufwärts-/Abwärtstasten**.
4. Zum Bestätigen der Einstellung drücken Sie die -Taste.
5. Die Anzahl restlicher Aufnahmen wird auf dem Bildschirm angezeigt.

 Je höher die Pixelanzahl, desto besser die Bildqualität.

Je niedriger die Pixelanzahl, desto mehr Fotos können auf einer Speicherkarte abgelegt werden.

 Auf Seite 34 finden Sie eine Liste mit Bildgrößen, die mit den verschiedenen GE-Digitalkameramodellen möglich sind.

Farbe

Die Farbe-Einstellung ermöglicht Ihnen das Hinzufügen künstlerischen Effekten gleich bei der Aufnahme. Sie können mit unterschiedlichen Farbvariationen experimentieren, um Ihren Bildern eine ganz besondere Stimmung zu verleihen.

(Die Farbe-Einstellung kann nur im **M** **Manuellen** Modus der Kamera angepasst werden.)

So stellen Sie die Bildfarbe ein:

1. Rufen Sie das **Funktionen**-Menü mit der -Taste auf.
2. Wählen Sie die **Farbe**-Funktion mit den **Links-/Rechtstasten** aus.











3. Wählen Sie die gewünschte Option mit den **Aufwärts-/Abwärtstasten**.









Die folgenden Optionen stehen zur Verfügung:

-  Auto
-  Schwarzweiß
-  Sepia
-  Brillant

4. Zum Bestätigen der Einstellung drücken Sie die -Taste.

• Größeneinstellungen im Aufnahmemodus. (•: verfügbar)

Symbol	Dateigröße (Pixel)	Modellname :					
		G2	A735	A835	E840s	E1035	E1235
	0.3M: 640×480	•	•	•	•	•	•
	1M: 1024×768	•	•	•	•	•	•
	2M: 1600×1200	•	•	•	•	•	•
	3M: 2048×1536	•	•	•	•	•	•
	5M: 2560×1920	•		•	•	•	
	5M(16:9): 3072×1728		•				
	6M: 2816×2112						•
	6M(3:2): 3072×2048		•				
	6M(16:9): 3264×1836	•		•	•		

Symbol	Dateigröße (Pixel)	Modellname :					
		G2	A735	A835	E840s	E1035	E1235
	7M: 3072×2304		•				
	7M(3:2): 3264×2176	•		•	•		
	7M(16:9): 3648×2052					•	
	8M: 3264×2448	•		•	•		
	9M(3:2): 3648×2432					•	
	9M(16:9): 4032×2268						•
	10M: 3648×2736					•	
	10M(3:2): 4032×2688						•
	12M: 4032×3024						•

LCD-Anzeigen

Anzeigen bei der Fotoaufnahme

Modus: SCN

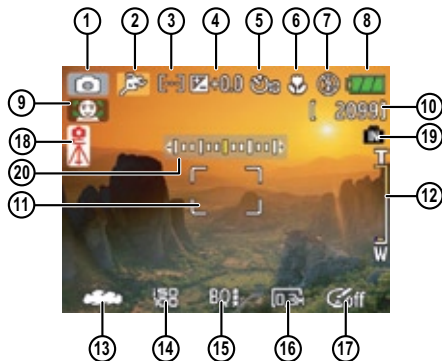

1 Aufnahmemodus-Symbol

- | | |
|----------|-------------------|
| Auto | Manuell |
| Panorama | Portrait |
| Szene | Bild Anti-Wackeln |

2 Szene-Symbol (nur im **Szene**-Modus verfügbar)

- | | |
|-----------------|-----------------|
| Sport | Feuerwerk |
| Kinder | Glas |
| Innenaufnahme | Museum |
| Blätter | Landschaft |
| Schnee | Nachtlandschaft |
| Sonnenuntergang | Nachtportrait |

3 Belichtungsmessung

- Punkt-AB
- Mittenbetont
- AutoLichtmss.

4 BK-Indikator

5 Selbstausslöseranzeige

- 2-Sekunden-Selbstausslöser
- 10-second self-timer
- Aufnahmereihe

6 Makromodus-Indikator



Makromodus

7 Blitzmodus-Indikator



Auto-Blitz



Anti-Rote-Augen-Blitz



Erzwungener Blitz



Blitz aus



Langzeitbelichtung



Rote-Augen-Reduktion +
Langzeitbelichtung

8 Energiestatus

9 Gesicht-AF-Indikator

10 Anzahl restlicher Aufnahmen.

11 Fokusrahmen

12 Zoom-Indikator

13 Weißabgleich (nur im **Manuellen** Modus
verfügbar)

14 ISO (nur im **M Manuellen** Modus verfügbar)

15 Bildqualität

16 Bildgröße

17 Bildfarbe (nur im **M Manuellen** Modus
verfügbar)

18 Langzeitbelichtung-Indikator



19 Speicherkarte-/Interner Speicher-Indikator



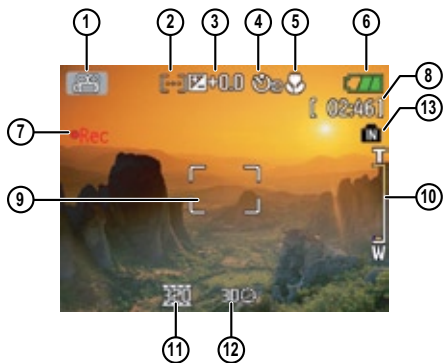

20 BK-Einstellbalken

Anzeigen bei der Videoaufnahme

Modus: 





- 1 Aufnahmemodus-Symbol
- 2 Belichtungsmessung
 Belichtungsmessung
 Belichtungsmessung
 AutoLichtmss.

- 3 BK-Indikator
 - 4 Selbstauslöseranzeige
 10-Sekunden-Selbstauslöser
 - 5 Makromodus-Indikator
 Makromodus
 - 6 Energiestatus
 - 7 Filmaufnahme-Indikator
 - 8 Erscheint 3 Sekunden lang nach dem Umschalten in den jeweiligen Modus
 - 9 Fokusrahmen
 - 10 Zoom-Indikator
 - 11 Videoauflösung
 - 12 Videoqualität
 - 13 Speicherkarte-/Interner Speicher-Indikator
-  Um Filme optimal aufnehmen zu können, empfehlen wir den Einsatz einer SD-Karte. Bei Filmaufnahmen im internen Speicher kann es zu Qualitätsverlusten kommen.
-  Während die Filmaufnahme läuft, kann der optische Zoom nicht verändert werden. Allerdings steht der-facher Digitalzoom bis 1,5-fach weiterhin zur Verfügung.

Anzeigen im Wiedergabemodus

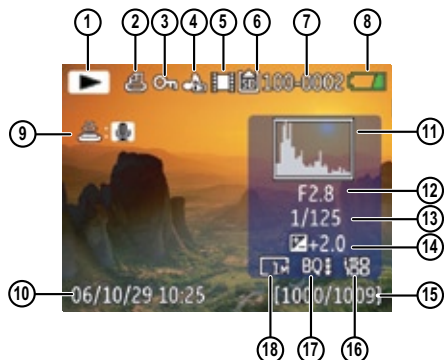
Modus: 



- 1 Wiedergabemodus-Symbol
- 2 DPOF-Datei-Symbol
- 3 Dateischutz-Symbol
- 4 Audiodatei-Symbol
- 5 Videodatei-Symbol
- 6 Speicherkarte-/Interner Speicher-Indikator
- 7 Bild-ID
- 8 Energiestatus
- 9 Foto-Audiostatus

(Zur Audioaufnahme drücken Sie den Auslöser.)

(Zur Audiowiedergabe drücken Sie den Auslöser.)
- 10 Audioaufnahme vorhanden
- 11 Histogramm
- 12.Blende
- 13.Belichtungszeit
- 14.Belichtungswert
- 15.Speicherkapazität (aktuelles Bild/ Bilder gesamt)
- 16.ISO-Wert
- 17.Bildqualität
- 18.Bildgröße
(Auf Seite 63 erfahren Sie, wie Sie dieses Infofenster einblenden.)

Szenenmodus (SCN)

Im **Szenenmodus** können Sie unter insgesamt 12 Szenenarten für verschiedene Aufnahmesituationen auswählen. Dazu brauchen Sie lediglich die zur Situation passende Szene auszuwählen - die Kamera nimmt nun automatisch die optimalen Einstellungen für Sie vor.

Zum Aufrufen des **Szenenmodus** drehen Sie den Modusdrehknopf in die Position Szenenmodus. Die Szenenmodus-Palette wird angezeigt.



Wählen Sie die gewünschte Szene mit den **Aufwärts-/Abwärts-/Links-/Rechtstasten**, drücken Sie anschließend die -Taste.

Sport

Für Fotos von schnellen Motiven. Erhält die Eigendynamik.

Kinder

Für Aufnahmen von Kindern und Tieren. Der Blitz wird automatisch abgeschaltet, um Kinder oder Tiere nicht zu stören.

Innenaufnahme

Für Aufnahmen von Menschen in Innenräumen. Erhält Hintergrund und Atmosphäre.

Blätter

Für Pflanzenaufnahmen. Gibt Grüntöne lebendig wieder.

Schnee

Für Landschaftsaufnahmen im Schnee. Die Kamera sorgt automatisch für die richtige Belichtung (BK).

Sonnenuntergang

Für Aufnahmen von Sonnenuntergängen. Gibt Rot- und Gelbtöne lebendig wieder.

Feuerwerk

Für Nacht- und Feuerwerkaufnahmen. Dabei wird eine längere Belichtungszeit als sonst üblich gewählt. (Wir empfehlen die Verwendung eines Stativs.)

Glas

Für Aufnahmen von Objekten hinter Glas oder Fenstern.

Museum

Für Aufnahmen in Museen und an anderen Stellen, an denen Blitzaufnahmen verboten sind.

Landschaft

Für Landschaftsaufnahmen. Gibt Grün- und Blautöne lebendig wieder.

Nachtlandschaft



Für Nachtaufnahmen. Wir empfehlen die Verwendung eines Stativs.

Nachtportrait

Für Porträtaufnahmen vor nächtlichem Hintergrund.

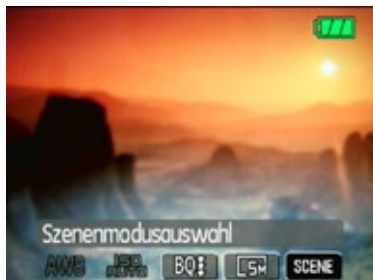
Rückkehr zum Szenenauswahlmenü



1. Rufen Sie im **Szenenmodus** das Funktionen-Menü mit der -Taste auf.
2. Wählen Sie die Menüoptionen „Szene“, kehren Sie dann mit der Taste  zum Szenenauswahlmenü zurück.

Im Funktionen-Menü können Sie auch Bildqualität und Bildgröße konfigurieren. Detaillierte Hinweise dazu finden Sie im Abschnitt **Erweiterte Funktionen-Menü** auf den Seiten 29

Panorama

Im Panoramamodus können Sie besonders „breite“ Aufnahmen schießen. Die Kamera setzt dabei aus einzelnen Aufnahmen ein breites Panoramabild zusammen.

So nehmen Sie ein Panoramabild auf:





1. Stellen Sie den Modusdrehknopf auf die Position **Panorama** () ein.

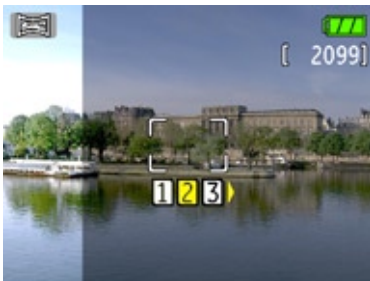

2. Geben Sie mit den **Links-/Rechtstasten** die Richtung vor, in der Sie die einzelnen Bilder aufnehmen möchten; die Panoramaaufnahme beginnt nach 2 Sekunden automatisch.
3. Wählen Sie Ihr erstes Motiv über den LCD-Bildschirm, drücken Sie dann den Auslöser.
4. Auf dieselbe Weise nehmen Sie das zweite und dritte Bild auf. Wählen Sie die Bildausschnitte jeweils so, dass sich deren Ränder überlappen. Die numerischen Anzeigen im LCD-Bildschirm informieren Sie darüber, welches Bild gerade aufgenommen wird.



5. Die Kamera setzt die Bilder anschließend automatisch zu einem Panorama zusammen.
6. Stellen Sie den Wiedergabemodus über den Modusdrehknopf ein und schauen Sie sich das Ergebnis Ihrer Panoramaaufnahme an.

-  Die besten Ergebnisse erzielen Sie, wenn Sie ein Stativ benutzen.
-  Im Panoramamodus drücken Sie die Taste  zum Speichern der Bilder und zum Beenden der Panoramaaufnahme. Mit der Taste  löschen Sie die aufgenommenen Bilder und verlassen den Modus.

Anti-Wackeln (Bildstabilisator)





Der Bildstabilisator kompensiert das Zittern Ihrer Hände und ermöglicht scharfe Fotos, die ansonsten verwackelt wären.







1. Stellen Sie den Modusdrehknopf auf die Position () ein.
2. Drücken Sie den **Auslöser** zum Scharfstellen des Motivs halb hinab.
3. Zum Aufnehmen des Fotos drücken Sie den **Auslöser** ganz hinab.

Bildstabilisator im Filmmodus () einstellen.

(Der Bildstabilisator kann im Filmmodus nur dann eingesetzt werden, wenn die Bildfrequenz auf 15 BpS eingestellt ist.)

1. Stellen Sie den Modusdrehknopf auf die Position () ein.
2. Rufen Sie das **Funktionen**-Menü mit der  -Taste auf.
3. Wählen Sie die **Qualität**-Funktion mit den **Links-/Rechtstasten** aus.
4. Wählen Sie 15 BpS mit den **Aufwärts-/Abwärtstasten** aus, drücken Sie dann die  -Taste zur Bestätigung Ihrer Einstellungen.
5. Drücken Sie die **Menütaste**, wählen Sie dann die Anti-Wackeln-Einstellungen mit den **Aufwärts-/Abwärtstasten**.
6. Wählen Sie die **Ein** oder **Aus** mit den **Aufwärts-/Abwärtstasten**. Drücken Sie anschließend die  -Taste zur Bestätigung.

Die Stabilisatorfunktion wird eingesetzt, um verwackelte Bilder bei schwacher Beleuchtung zu vermeiden. Dazu erhöht die Kamera den ISO-Wert, um kürzere Belichtungszeiten zu erreichen.

-  Diese Funktion erzielt eventuell keine scharfen Bilder bei schnellen Motiven - zum Beispiel einem schnell vorbeifahrenden Auto.
-  Die Funktion wirkt nicht, wenn Sie an stark vibrierenden Stellen fotografieren; zum Beispiel aus einem Auto oder einem Boot. Sie dient lediglich zur Verbesserung normaler Aufnahmen aus der Hand.
-  Ein höherer ISO-Wert kann zu stärkerem Farbrauschen im Foto führen.
-  Ein Stativ ist daher in den meisten Fällen die bessere Wahl.

Gesicht-AF

Im Fotomodus werden Gesichter im Bild erkannt (Gesicht-AF) - die Kamera stellt automatisch auf diese Gesichter scharf und optimiert die Belichtung, um brillante, scharfe Fotos zu erzielen.

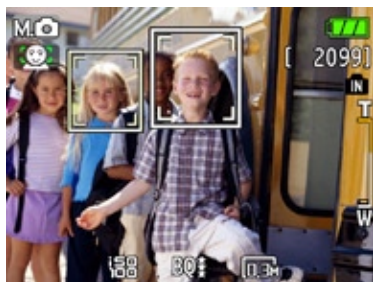

1. Zum Einschalten der Gesicht-AF drücken Sie im Fotomodus die Taste  Der Indikator  erscheint im LCD-Bildschirm
2. Halten Sie die Kamera ruhig und richten Sie das Objektiv auf Ihr Motiv; die Gesichtserkennung beginnt. Wenn die Kamera ein Gesicht erkennt, wird es ein weißer, rechteckiger Rahmen um das Gesicht herum dargestellt. Falls keine Gesichter erkannt werden, erscheint ein Kreis im LCD-Bildschirm. (Hinweis: Um optimale Ergebnisse zu erzielen, sollte das Gesicht möglichst groß auf dem LCD-Bildschirm angezeigt werden, die Person sollte am besten direkt in die Kamera schauen.)
3. Drücken Sie den **Auslöser** zum Scharfstellen des Motivs halb hinab.
4. Zum Aufnehmen des Fotos drücken Sie den **Auslöser** ganz hinab.



5. Zum Ausschalten der Gesicht-AF drücken Sie die Taste  noch einmal.

Lächeln erkennen

Mit der neuen „Lächeln erkennen“-Funktion Ihrer Kamera, die ein Lächeln automatisch erkennt, verpassen Sie nie wieder den schönsten Moment für ein Foto.

1. Drücken Sie im Aufnahmemodus wiederholt die Taste , bis  auf dem Bildschirm angezeigt wird. Dieses Symbol zeigt an, dass die Kamera nun auf Lächeln erkennen eingestellt ist.
2. Richten Sie die Kamera auf das Motiv. Wenn das Gesicht einer Person erkannt wurde, wird es von einem Rahmen umgeben. Drücken Sie den Auslöser ganz hinab und lassen Sie ihn wieder los. Die Kamera wartet nun auf ein Lächeln.
3. Sobald die Person lächelt, nimmt die Kamera automatisch ein Bild auf.
4. Wenn Sie die automatische Auslösung abbrechen möchten, drücken Sie den Auslöser noch einmal .



 Damit die Lächeln erkennen-Funktion richtig arbeiten kann, muss die Kamera zunächst ein Gesicht erkennen.



 Am besten funktioniert es, wenn das Motiv das Bild möglichst ausfüllt.

Zwinkern erkennen

Per Vorgabe ist Ihre Kamera so eingestellt, dass sie erkennt, wenn jemand zwinkert, also seine Augen kurz schließt. Eine Warnmeldung wird nach der Aufnahme angezeigt, wenn die Kamera erkennt, dass jemand im Bild die Augen geschlossen hatte.



1. In den Fotomodi rufen Sie das Foto-Menü mit der Taste  auf.
2. Wählen Sie die Einstellung „Zwinkern erkennen“ mit den Aufwärts-/Abwärtstasten.
3. Wechseln Sie mit der Rechtstaste in das Untermenü, wählen Sie die Option „Ein“.
4. Mit der Taste  bestätigen Sie die Einstellung und verlassen das Menü.
5. Die „Zwinkern erkennen“-Anzeige erscheint auf dem Bildschirm.
6. Drücken Sie den Auslöser zum Aufnehmen ganz hinab. Falls jemand zwinkert, zeigt die Kamera automatisch eine Warnmeldung an.

 Am besten funktioniert es, wenn das Motiv das Bild möglichst ausfüllt.



Fotos und Videos anschauen

So zeigen Sie aufgenommene Fotos und Videoclips auf dem LCD-Bildschirm an:

1. Schalten Sie die Kamera in den **Wiedergabemodus** um. Das zuletzt aufgenommene Foto/der zuletzt aufgenommene Videoclip wird angezeigt.
2. Mit den **Links-/Rechtstasten** blättern Sie durch die Fotos oder Videoclips im internen Speicher oder auf der Speicherkarte.
3. Zum Abspielen eines ausgewählten Videoclips wechseln Sie mit der -Taste in den Film-Wiedergabemodus.
4. Wählen Sie mit den **Links-/Rechtstasten** eine Steuerungsschaltfläche, drücken Sie dann die -Taste zur Bestätigung. Die Funktionen der einzelnen Schaltflächen werden nachstehend erklärt.



- | | | | |
|---|-------------------|---|-----------------------|
| 1 | Beenden | 5 | Vorheriges Einzelbild |
| 2 | Wiedergabe | 6 | Nächstes Einzelbild |
| 3 | Zeitlupe | 7 | Video bearbeiten |
| 4 | Erstes Einzelbild | | |

Bei der Videowiedergabe erscheint ein Bedienungshinweis auf dem Bildschirm. Mit den Navigationstasten wählen Sie die einzelnen Funktionen aus.



Bei Zeitlupenwiedergabe können Sie die Wiedergabegeschwindigkeit mit den **Links-/Rechtstasten** einstellen.

Bei Normaler Wiedergabe können Sie die Lautstärke mit den **Aufwärts-/Abwärtstasten** anpassen.



Bei Zeitlupenwiedergabe wird der Ton stummgeschaltet.

Videos bearbeiten

Mit der Bearbeiten-Schaltfläche  gelangen Sie zum nächsten Bildschirm; mit den Schaltflächen an der linken Seite können Sie verschiedene Bearbeitungsfunktionen ausführen. Wählen Sie die gewünschte Schaltfläche mit den **Aufwärts-/Abwärtstasten**.





1. Um einen neuen Wiedergabe-Startpunkt festzulegen, wählen Sie die Schaltfläche  und legen den Startpunkt mit den **Links-/Rechtstasten** fest.
2. Um einen neuen Wiedergabe-Endpunkt festzulegen, wählen Sie die Schaltfläche  und legen den Endpunkt mit den



Links-/Rechtstasten fest.

3. Zum Speichern der Datei wählen Sie die Schaltfläche  und drücken anschließend die -Taste.
4. Wählen Sie eine gewünschte Option mit den **Aufwärts-/Abwärtstasten**.



- **Neue Datei:** Als neue Datei abspeichern.
 - **Überschr.:** Überschreibt die Originaldatei.
 - **Zurück:** Dateien nicht speichern, zurück zum Bearbeiten-Bildschirm.
5. Zum Bestätigen der Einstellung drücken Sie die -Taste.



Zum Verlassen des Bearbeiten-Bildschirms wählen Sie die Schaltfläche  und drücken anschließend die -Taste.

-  Ein bearbeitetes Video muss mindestens 1 Sekunde lang sein, um abgespeichert werden zu können.
-  Mit ausreichendem Energiestand und mindestens 1 GB freiem Speicher können bis zu 30 Minuten pro Video aufgezeichnet werden.

Miniaturansicht

Wenn Sie das Zoom-Drehrad im **Wiedergabemodus** einmal kurz in die Weitwinkel-Position ( W) bringen, werden Ihre Fotos und Videoclips als Miniaturbilder auf dem Bildschirm angezeigt.

1. Nun können Sie mit dem Zoom-Drehrad zwischen den Anzeigevarianten **2x2**, **3x3** und **4x4** umschalten.
2. Mit den **Aufwärts-/Abwärts-/Links-/Rechtstasten** wählen Sie das gewünschte Foto oder den gewünschten Videoclip zur Anzeige aus.

 Wenn der Indikator  im LCD-Bildschirm erscheint, wird gerade eine Filmdatei angezeigt.

 Mit der Taste  können Sie die ursprüngliche Bildgröße eines Vorschausymbols wiederherstellen.

Vergrößerte Wiedergabe (nur bei Fotos)

Das Zoom-Drehrad können Sie auch bei der Wiedergabe einsetzen. Dadurch können Sie die Darstellung von Fotos bis zu achtfach vergrößern.

1. Schalten Sie die Kamera in den Wiedergabemodus um.
2. Wählen Sie ein Foto, das Sie vergrößert anzeigen möchten, mit den Links-/Rechtstasten aus.
3. Bringen Sie das Zoom-Drehrad einmal kurz in die Tele-Position (TQ) once.
4. Nun können Sie die Darstellung mit dem Zoom-Drehrad vergrößern und verkleinern. Der Zoom-Indikator und eine Verschieben-Anzeige werden eingeblendet.
5. Mit den Navigationstasten können Sie den Bildausschnitt verschieben.
6. Um das Bild wieder in Originalgröße anzuzeigen, drücken Sie die -Taste.

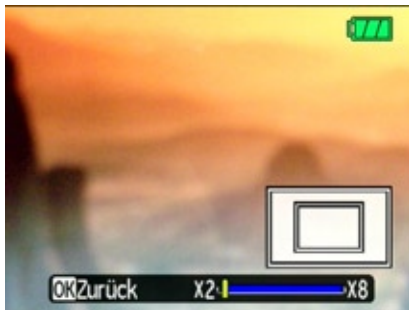

Filmbilder können nicht vergrößert werden.





Löschtaste verwenden

Ihre Kamera ist mit einer **Löschtaste**  zum schnellen Löschen (ohne das **Wiedergabemenü** aufrufen zu müssen) von Fotos oder Videoclips ausgestattet. So löschen Sie ein Foto oder Video:

1. Schalten Sie die Kamera in den **Wiedergabemodus** um.
2. Wählen Sie das zu löschende Foto/den zu löschenden Videoclip mit den Navigationstasten aus.
3. Drücken Sie die -Taste. Der Löschen-Bildschirm wird angezeigt.







4. Wählen Sie **Ja** oder **Nein** mit den **Aufwärts-/Abwärtstasten**. Drücken Sie anschließend die -Taste zur Bestätigung.

-  Gelöschte Fotos/Videoclips können nicht wiederhergestellt werden.
-  Auf Seite 62 finden Sie weitere Informationen zu den Optionen im Löschen-Menü.
-  Der Indikator  wird angezeigt, wenn eine Audiodatei an ein Bild angehängt wurde. Sie können auswählen, ob lediglich die angehängte Audiodatei oder Bild und Audiodatei zusammen gelöscht werden sollen.

MENÜS VERWENDEN

Foto-Menü

Modus:   SCN   M

In den Foto-Modi können Sie mit der Taste  das **Foto-Menü** aufrufen.

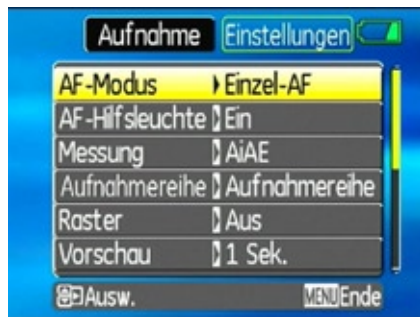

So passen Sie die Einstellungen an:

1. Mit den **Aufwärts-/Abwärtstasten** blättern Sie durch die Menüelemente.
2. Mit der **Rechtstaste** rufen Sie Untermenüs auf.

3. Mit den **Aufwärts-/Abwärtstasten** wählen Sie die gewünschte Option aus.
4. Zum Bestätigen der Einstellung und zum Verlassen des Menüs drücken Sie die  -Taste.

In den folgenden Abschnitten erfahren Sie mehr zu den einzelnen Einstellungen.



AF-Modus (Autofokus-Modus)

Mit dieser Einstellung steuern Sie den Autofokus bei der Aufnahme.



Zwei Optionen stehen zur Auswahl:

- **Einzel-AF:** In der Mitte des LCD-Bildschirms wird ein Fokusrahmen angezeigt; die Kamera stellt auf das Motiv innerhalb dieses Rahmens scharf.
- **Multi-AF:** Die Kamera stellt sich automatisch auf ein Element im Bild ein.

AF-Hilfsleuchte

Mit dieser Einstellung können Sie der Kamera das Scharfstellen in dunkler Umgebung erleichtern. Mit **Ein** schalten Sie die AF-Hilfsleuchte zu, mit **Aus** deaktivieren Sie diese Funktion.



Messung (Belichtungsmessung)

Mit dieser Einstellung legen Sie einen Bereich fest, in dem die Kamera die zur Belichtungsmessung erforderlichen Daten ermitteln soll.



Drei Optionen stehen zur Auswahl:

- **Punkt-AB (punktuelle automatische Belichtung)**
- **Mittenbetont**
- **AiAE (intelligente Belichtungsmessung)**

Aufnahmereihe

Mit dieser Einstellung können Sie mehrere Fotos hintereinander aufnehmen. Wenn dieser Modus eingestellt ist, halten Sie den Auslöser zum Aktivieren gedrückt.

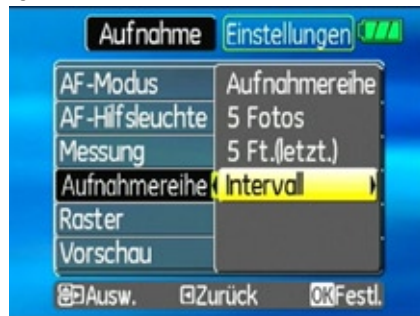

Vier Optionen stehen zur Auswahl:

- **Aus:** Zur Aufnahme von Einzelbildern.
- **5 Fotos:** Nimmt bis zu fünf Fotos in Folge auf.
- **5 Ft, (letzt.):** Nimmt Fotos auf, solange der Auslöser gedrückt bleibt; allerdings werden nur die letzten fünf Aufnahmen gespeichert.

- **Zeitraffer:** Nimmt automatisch Bilder in vordefinierten Intervallen auf.

- ① In diesem Modus arbeitet der Blitz nicht, damit Fotos in schneller Folge aufgenommen werden können.
- ① Um diesen Modus zu aktivieren, muss der Selbstauslöser der Kamera für Mehrfachaufnahmen bereits (wie auf Seite 27 beschrieben) eingeschaltet sein.

Raster

Mit dieser Einstellung können Sie bei der Aufnahme ein Raster im LCD-Bildschirm einblenden. Dies kann Ihnen die Komposition Ihrer Bilder erleichtern.



Vorschau

Mit dieser Einstellung können Sie ein Foto gleich nach der Aufnahme anzeigen lassen. Das Bild wird eine bestimmte Zeit lang auf dem Bildschirm angezeigt; diesen Zeitraum können Sie selbst vorgeben.



Vier Optionen stehen zur Verfügung:

- **Aus**
- **1 sek**
- **2 sek**
- **3 sek**

Digitalzoom

Mit dieser Einstellung aktivieren oder deaktivieren Sie den-facher Digitalzoom. Wenn deaktiviert, können Sie nur den optischen Zoom verwenden.



Digitalzoom-Indikator

- **Aus:** grau.
- **Ein:** rötlich.

Histogramm

Mit dem Histogramm können Sie die Belichtung bei der Aufnahme überprüfen. Zum Aktivieren oder Deaktivieren der Histogramm-Anzeige auf dem LCD-Bildschirm verwenden Sie diese Einstellung.



- **Aus**
- **Ein**

Langzeitbelichtung

Bei der Langzeitbelichtung bleibt der Verschluss so lange geöffnet, wie Sie den Auslöser gedrückt halten. Dadurch können Sie die Belichtungszeit absolut frei bestimmen. (Die Langzeitbelichtung kann nur im manuellen Modus **M** ausgewählt werden.)



- **Manuell:** Zum Festlegen einer langen Belichtungszeit zwischen 2 und 30 Sekunden.

 Bei längeren Belichtungszeiten ist ein Stativ oft unerlässlich.

Zwinkern erkennen

Per Vorgabe ist Ihre Kamera so eingestellt, dass sie erkennt, wenn jemand zwinkert, also seine Augen kurz schließt. Eine Warnmeldung wird nach der Aufnahme angezeigt, wenn die Kamera erkennt, dass jemand im Bild die Augen geschlossen hatte.



- **Aus**
- **Ein**

Zeitstempel

Blendet einen Zeitstempel (Datum und Uhrzeit) in das Foto ein.



- Aus
- Datum
- Datum/Zeit

Film-Menü

Modus: 

In den Filmaufnahmemodi können Sie mit der Taste  das **Film**-Menü aufrufen.



So passen Sie die Einstellungen an:

1. Mit den **Aufwärts-/Abwärtstasten** blättern Sie durch die Menüelemente.
2. Mit der **Rechtstaste** rufen Sie Untermenüs auf.

3. Mit den **Aufwärts-/Abwärtstasten** wählen Sie die gewünschte Option aus.
4. Zum Bestätigen der Einstellung und zum Verlassen des Menüs drücken Sie die -Taste.

In den folgenden Abschnitten erfahren Sie mehr zu den einzelnen Einstellungen.

Messung (Belichtungsmessung)

Messcharakteristik für verschiedene Lichtverhältnisse festlegen.



Drei Optionen stehen zur Auswahl:

- **Punkt-AB**
- **Mittenbetonte Durchschnittsmessung**
- **Auto-Lichtmessung (AiAE)**

Anti-Wackeln

Hinweise zur Bildstabilisierung (Anti-Wackeln) finden Sie auf Seite 44.

Im Filmmodus können Sie die Bildstabilisierung über das Aufnahmemenü ein- und ausschalten.



Wiedergabemenü

Modus: 

Rufen Sie im Wiedergabemodus das **Wiedergabe**-Menü mit der -Taste auf.



In den folgenden Abschnitten finden Sie detaillierte Hinweise zu den verschiedenen Menüoptionen.

Schützen

Damit Bilder oder Videos nicht aus Versehen gelöscht werden, können Sie mit dieser

Einstellung einzelne oder sämtliche Dateien gegen Löschen schützen.



So schützen Sie Bilder oder Videos und geben diese wieder frei:

1. Schalten Sie mit dem Modusdrehknopf in den Wiedergabemodus um. Wählen Sie das zu schützende Foto oder den zu schützenden Film mit den **Links-/Rechtstasten** zur Anzeige aus.
2. Wählen Sie die **Schützen**-Einstellung aus dem **Wiedergabemenü** (wie zuvor beschrieben).

3. Zum Schützen eines einzelnen Bildes/Videos wählen Sie **Eins** mit den **Aufwärts-/Abwärtstasten** aus. Wenn Sie Alle wählen, können Sie sämtliche Bilder/Videos im internen Speicher oder auf der Speicherkarte schützen. Drücken Sie nun die Rechtstaste.

4. Zum Schützen des angezeigten Bildes/Videos wählen Sie **Ja** mit der  -Taste, mit **Freigeben** heben Sie den Schutz auf. Anschließend kehren Sie wieder zum **Wiedergabemenü** zurück, indem Sie **Zurück** mit den **Aufwärts-/Abwärtstasten** wählen.

5. Ein Schlüsselsymbol () erscheint im oberen Bereich des Bildschirms und zeigt an, dass das Bild/Video geschützt ist.

6. Wählen Sie **Rücksetzen**, um den Schutz sämtlicher geschützten Dateien aufzuheben.

Löschen

Dateien können auf drei unterschiedliche Weisen gelöscht werden: (Bitte beachten Sie, dass eine gelöschte Datei nicht

wiederhergestellt werden kann.)





•Eins löschen:

1. Im Löschen-Menü wählen Sie **Eins löschen**, anschließend drücken Sie die **Rechtstaste**.
2. Wählen Sie die zu löschende Foto- oder Filmdatei mit den **Links-/Rechtstasten** aus. Wählen Sie mit den **Aufwärts-/Abwärtstasten** **Ja** (zum Löschen der Datei) oder **Nein** (zur Rückkehr zum vorherigen Menü), drücken Sie anschließend die Taste  zur Bestätigung.



•Alle löschen:

1. Im Löschen-Menü wählen Sie Alle löschen, anschließend drücken Sie die Rechtstaste.
2. Wählen Sie mit den Links-/Rechtstasten Ja (zum Löschen sämtlicher Dateien) oder Nein (zum Abbrechen des Löschvorgangs und zur Rückkehr zum vorherigen Menü).

•Auswahl löschen:

1. Im Löschen-Menü wählen Sie Auswahl löschen, anschließend drücken Sie die Rechtstaste.
2. Wählen Sie mit den Aufwärts-/Abwärts-/Links-/Rechtstasten die zu löschenden Dateien einzeln aus. Anschließend geben Sie die Datei mit der Taste  zum Löschen frei (die Datei wird markiert). Ein Indikator erscheint bei jeder Datei und zeigt an, dass diese zum Löschen vorgesehen ist. (Mit den Zoom-Bedienelementen können Sie die Größe der Symbole zum besseren Erkennen ändern.)
3. Drücken Sie die Taste  zum Löschen der ausgewählten Dateien. Bestätigen Sie die

Dateilöschung mit Ja; mit Nein gelangen Sie wieder zurück zum vorherigen Menü.

-  Der Indikator "🔒" zeigt an, dass eine Datei geschützt ist. Der Dateischutz muss aufgehoben werden, bevor eine Datei gelöscht werden kann.
-  Beim Löschen von Dateien werden die DPOF-Einstellungen zurückgesetzt.



DPOF (Digital Print Order Format)

Mit DPOF können Sie eine Reihe von Bildern auswählen, wie Sie ausdrucken möchten.

Ihre Auswahl wird auf der Speicherkarte abgelegt. Dadurch können Sie einfach Ihre Speicherkarte im Fotogeschäft abgeben, ohne dass Sie gesondert angeben müssen, von welchen Fotos Sie Abzüge haben möchten.



Infofenster

Mit dieser Einstellung können Sie die Textanzeige beim Aufnehmen von Bildern ein- und ausschalten. Die folgenden Informationen werden auf dem Bildschirm angezeigt: Histogramm, Blende, Belichtungszeit, Belichtungswert, Bildgröße, Bildqualität und ISO-Wert.

(Informationen zu den angezeigten Menüoptionen finden Sie auf Seite 39.)



Anpassen

Beim Zuschneiden wählen Sie den Bereich eines Fotos, der beibehalten werden soll, anschließend speichern Sie diesen Bereich als Foto.

So schneiden Sie ein Bild zu:

1. Wählen Sie die **Anpassen**-Einstellung aus dem **Wiedergabemenü** (wie zuvor beschrieben).
2. Zum Auswählen und Anzeigen des zuzuschneidenden Fotos benutzen Sie die

Links-/Rechtstasten.

3. Mit dem Zoom-Drehrad und den Navigationstasten stellen Sie nun die gewünschte Größe und Position des Zuschnittrahmens ein.



4. Um den auf dem Bildschirm angezeigten Ausschnitt als neues Bild zu speichern, drücken Sie den Auslöser. Mit der Taste  brechen Sie den Vorgang ab und kehren wieder zum Wiedergabemenü zurück.

Größe ändern

Diese Einstellung ermöglicht Ihnen die Größenänderung eines Bildes und das Abspeichern als neues Bild.

1. Wählen Sie die **Größe ändern**-

Einstellung aus dem **Wiedergabemenü** (wie zuvor beschrieben).





2. Wählen Sie ein Foto, dessen Größe Sie ändern möchten, mit den **Links-/Rechtstasten** aus.
 3. Wählen Sie die gewünschte Auflösung (**1024x768** oder **640x480**) mit den **Aufwärts-/Abwärtstasten** aus oder wählen Sie Zurück, um den Vorgang abzubrechen und zum **Wiedergabemenü** zurückzukehren.
 4. Zum Bestätigen der Einstellung drücken Sie die -Taste.
-  Bei der Größenänderung eines Bildes wird eine neue Datei angelegt, die das

Bild in der von Ihnen gewählten Größe enthält. Das Originalbild bleibt weiterhin gespeichert.

 Falls die Meldung „Bildbearbeitung nicht möglich“ angezeigt wird, kann die Größe des aktuellen Bildes nicht geändert werden.

Drehen

Mit dieser Einstellung können Sie die Ausrichtung eines Bildes ändern.

1. Wählen Sie die **Drehen**-Einstellung aus dem Wiedergabemenü (wie zuvor beschrieben).
2. Wählen Sie das zu drehende Bild mit den **Links-/Rechtstasten** aus.



3. Mit den **Aufwärts-/Abwärtstasten** wählen Sie die Drehrichtung, mit **Zurück** brechen Sie den Vorgang ab und kehren zum **Wiedergabemenü** zurück.
4. Zum Bestätigen der Einstellung drücken Sie die  Zum Bestätigen der Einstellung drücken Sie die.

 Das gedrehte Bild wird als neue Datei gespeichert, das Originalbild bleibt erhalten.

Diaschau

Mit dieser Einstellung können Sie sich sämtliche gespeicherten Bilder in einer Diaschau anzeigen lassen.

1. Wählen Sie die **Diaschau**-Einstellung aus dem **Wiedergabemenü** (wie zuvor beschrieben).
2. Wählen Sie Effekt, Intervall oder Wiederholen mit den **Aufwärts-/Abwärtstasten** aus, passen Sie die entsprechende Einstellung anschließend mit den **Links-/Rechtstasten** an.



3. Mit den **Aufwärts-/Abwärtstasten** wählen Sie zum Starten der Diaschau **Start** aus, mit **Abbrechen** kehren Sie zum **Wiedergabemenü** zurück.
4. Zum **Bestätigen** der Einstellung drücken Sie die -Taste.

Anti-Rot-Aug. (Rote-Augen-Reduktion)

Mit dieser Einstellung können Sie den Rote-Augen-Effekt mindern, der häufig bei Blitzlichtaufnahmen eintritt.

1. Wählen Sie die **Anti-Rot-Aug.**-Einstellung aus dem **Wiedergabemenü** (wie zuvor beschrieben).
2. Wählen Sie das Bild, bei dem der Rote-

Augen-Effekt reduziert werden soll, mit den **Links-/Rechtstasten** aus.

3. Mit den **Aufwärts-/Abwärtstasten** wählen Sie **Ja** zum Korrigieren des ausgewählten Bildes, mit **Zurück** brechen Sie den Vorgang ab und kehren zum **Wiedergabemenü** zurück.



4. Press the  button to confirm the setting.



For best results, the face of the subject should be relatively large on the LCD screen, the subject should be facing the camera as front on as possible, and the red eyes should be as large as possible.

Einstellungen-Menü

Modus:   SCN   M  

Das **Einstellungen**-Menü steht in sämtlichen Modi zur Verfügung. Drücken Sie die Taste  in einem beliebigen Modus, wählen Sie dann das **Einstellungen**-Menü mit den Navigationstasten aus.



So passen Sie die Einstellungen an

1. Mit den **Aufwärts-/Abwärtstasten** blättern Sie durch die Menüelemente.

2. Mit der **Rechtstaste** rufen Sie die Einstellung auf.

In den folgenden Abschnitten erfahren Sie mehr zu den einzelnen Einstellungen.

Format

Bitte beachten Sie: Beim Formatieren können Sie sämtliche Inhalte der Speicherkarte und des internen Speichers löschen - einschließlich geschützten Foto- und Filmdateien.

So verwenden Sie diese Einstellung:

1. Wählen Sie die **Format**-Einstellung aus dem **Einstellungen**-Menü (wie zuvor beschrieben).
2. Wählen Sie **Ja** oder **Nein** mit den **Links-/Rechtstasten**, drücken Sie anschließend die  -Taste zur Bestätigung.



3. Das aktuelle Medium wird formatiert.

Tonsignal

Mit dieser Einstellung können Sie die Lautstärke von Signaltönen anpassen, die beim Drücken von Tasten ausgegeben werden. Zusätzlich können Sie die Tonsignale für Auslöser, Tasten, Selbstausschalter und Ein-/Aus-schalten ändern.

So ändern Sie diese Einstellung:

1. Wählen Sie die **Tonsignal**-Einstellung aus dem **Einstellungen**-Menü (wie zuvor beschrieben).

2. Mit den **Aufwärts-/Abwärtstasten** wechseln Sie zwischen den Feldern Lautstärke, Auslöserton, Tastenton, Selbstaussch. ton und Ein-/Aus-Ton.



3. Mit den **Links-/Rechtstasten** können Sie die jeweilige Lautstärke anpassen und die einzelnen Tonsignale ändern. Drücken Sie anschließend die -Taste zur Bestätigung.

LCD-Helligkeit

Mit dieser Einstellung passen Sie die Helligkeit des LCD-Bildschirms an.

1. Wählen Sie die **LCD-Helligkeit**-Einstellung aus dem **Einstellungen**-Menü (wie zuvor beschrieben).
2. Wählen Sie **Automatische** oder **Manuelle** Helligkeitsanpassung mit den **Aufwärts-/Abwärtstasten**, bestätigen Sie Ihre Auswahl anschließend mit .



3. Bei manueller Anpassung können Sie die Helligkeit mit den **Links-/Rechtstasten** einstellen.

Energiesparen

Diese Einstellung ermöglicht Ihnen das Einsparen von Energie; so können Sie die maximale Akkulaufzeit erreichen. Mit den folgenden Schritten können Sie LCD-Bildschirm und Kamera nach einer bestimmten Inaktivitätszeit automatisch ausschalten lassen.

1. Wählen Sie die **Energiesparen**-Einstellung aus dem **Einstellungen**-Menü (wie zuvor beschrieben).
2. Mit den **Aufwärts-/Abwärtstasten** wechseln Sie zwischen den Feldern LCD-Betrieb und Kam.-Betr.



3. Geben Sie die Leerlaufzeit vor dem automatischen Ausschalten mit den **Links-/Rechtstasten** an. Die Balkenanzeige entspricht den folgenden Leerlaufzeiten:

- LCD aus:
30 Sekunden, 1 Minute, 2 Minuten und Immer ein.
- Kamera aus:
3 Minuten, 5 Minuten, 10 Minuten und Immer ein.



4. Drücken Sie die -Taste, um diesen Modus zu bestätigen.

Datum/Zeit

Siehe Abschnitt **Datum und Uhrzeit** einstellen auf Seite 23.

Weltzeit

Die Weltzeit-Funktion ist besonders bei Auslandsreisen nützlich. Mit dieser Funktion können Sie die Lokalzeit auf dem LCD-Bildschirm anzeigen lassen, wenn Sie sich im Ausland befinden.

1. Wählen Sie die **Weltzeit**-Einstellung aus dem **Einstellungen**-Menü (wie zuvor beschrieben). Der Weltzeit-Bildschirm wird angezeigt.
2. Mit den **Aufwärts-/Abwärtstasten** wechseln Sie zwischen den Feldern Heimatort () und Reiseziel ().
3. Wählen Sie mit den **Links-/Rechtstasten** eine Stadt, die sich möglichst nahe des gewünschten Ortes befindet. Drücken Sie anschließend die -Taste zur Bestätigung.



Dateiname

Nach dem Aufnehmen von Fotos oder Videos speichert die Kamera die Daten automatisch in einer Datei ab, an deren Dateinamen eine laufende Nummer angehängt wird.



Wählen Sie diese Einstellung::	Die Seriennummer wird wie folgt gebildet und einer neuen Datei zugewiesen:
Fortsetzen	Die Nummer wird ab dem letzten aufgenommenen Foto fortgeführt.
Zurücksetzen	Der Zähler wird auf 1 zurückgesetzt, Dateien werden in einem neuen Ordner auf der Speicherkarte abgelegt.

Sprache

Siehe Abschnitt **Sprache einstellen** auf Seite 24.

Videosystem

Mit dieser Einstellung richten Sie die Kamera auf das Videosystem (die Fernsehnorm) an Ihrem Aufenthaltsort ein.

1. Wählen Sie die **Videosystem**-Einstellung aus dem **Einstellungen**-Menü (wie zuvor beschrieben).
2. Wählen Sie die **NTSC** oder **PAL** mit den **Aufwärts-/Abwärtstasten**. Drücken Sie anschließend die -Taste zur Bestätigung.



Der Videoausgang kann auf NTSC oder PAL umgeschaltet werden, um mit unterschiedlichen regionalen Normen arbeiten zu können. Die richtige Einstellung hängt von der jeweiligen Region ab.

NTSC: Taiwan, Japan, Kanada, USA, usw.

PAL: Europa, Asien (ausschließlich Taiwan), Ozeanien, etc.

Hinweis: Der TV-Ausgang funktioniert nicht richtig, wenn das falsche Videosystem ausgewählt wird.

Kopieren (internen Speicherinhalt zur Speicherkarte kopieren)

Mit dieser Einstellung können Sie die im internen Speicher abgelegten Dateien auf die Speicherkarte kopieren.

1. Wählen Sie die **Kopieren**-Einstellung aus dem **Einstellungen**-Menü (wie zuvor beschrieben).
2. Wählen Sie **Ja** oder **Nein** mit den

Aufwärts-/Abwärtstasten, drücken Sie anschließend die -Taste zur Bestätigung.



Rücksetzen

Mit dieser Einstellung können Sie die Kamera auf die Werkseinstellungen zurücksetzen.

1. Wählen Sie die **Rücksetzen**-Einstellung aus dem **Einstellungen**-Menü (wie zuvor beschrieben).
2. Wählen Sie **Ja** oder **Nein** mit den **Aufwärts-/Abwärtstasten**, drücken

Sie anschließend die -Taste zur Bestätigung.



FW-Vers. (Firmware-Version)

Mit dieser Einstellung können Sie sich die aktuelle Firmware-Version Ihrer Kamera anzeigen lassen.

1. Wählen Sie die **FW-Vers.**-Einstellung aus dem **Einstellungen**-Menü (wie zuvor beschrieben).



2. Wenn die SD-Karte eine neue Version der Firmware enthält, führen Sie die Aktualisierung bitte je nach Bedarf aus.

An ein Fernsehgerät anschließen

Sie können Ihre Kamera zum Betrachten oder Ausdrucken Ihre Bilder an ein Fernsehgerät, einen Computer oder einen Drucker anschließen.

Über das A/V-Kabel können Sie sich aufgenommenen Bilder auf einem Fernsehbildschirm anschauen. Mit den folgenden Schritten schließen Sie das mitgelieferte A/V-Kabel an ein Fernsehgerät an.

1. Wählen Sie je nach regionalem TV-Standard „**NTSC**“ oder „**PAL**“ aus (siehe Seite 74), schalten Sie die Kamera anschließend ab.
2. Verbinden Sie ein Ende des A/V-Kabels mit dem USB/AV OUT-Anschluss Ihrer Kamera.
3. Schließen Sie die Stecker am anderen Ende des Kabels an die Audio- und Videoeingänge Ihres Fernsehgerätes an.
4. Schalten Sie Kamera und Fernsehgerät ein.

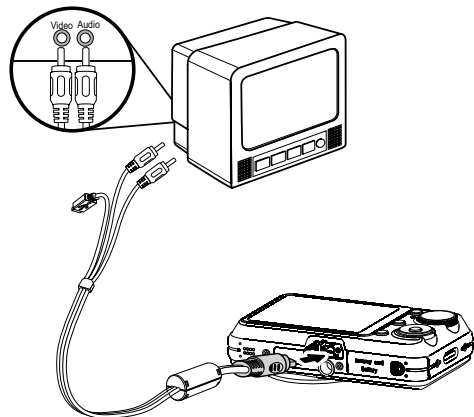

 Achten Sie darauf, dass beim Anschließen des A/V-Kabels sowohl Kamera als auch Fernsehgerät ausgeschaltet sind.



 Benutzen Sie einen voll beladenen Akku, damit sich die Kamera nicht unerwartet ausschaltet, während sie mit dem Fernsehgerät verbunden ist.

Anschluss an einen PC

Über das USB-Kabel und die mit Ihrer Kamera gelieferte ArcSoft-Software (CD-ROM) können Sie Bilder zu einem Computer übertragen.

USB-Modus einstellen

Da Sie Ihre Kamera über den USB-Port mit einem PC oder einem Drucker verbinden können, führen Sie bitte die folgenden Schritte aus, um die Kamera richtig an die PC-Verbindung anzupassen.

1. Drücken Sie die -Taste und wählen Sie **USB-Verbindung** mit den **Aufwärts-/Abwärtstasten** aus; drücken Sie anschließend die Rechtstaste.
2. Wählen Sie **PC** mit den **Aufwärts-/Abwärtstasten**.
3. Zum Bestätigen der Einstellung drücken Sie die -Taste.



Dateien zum PC übertragen

Ihre Kamera wird vom Computer automatisch als Wechseldatenträger erkannt. Doppelklicken Sie auf das **Arbeitsplatz**-Symbol auf dem Desktop. Dort wählen Sie den Wechseldatenträger aus und können nun Ordner und Dateien von diesem Laufwerk in einen Ordner des PCs kopieren - wie bei einer ganz Normalen Festplatte.

Über das USB-Kabel können Sie aufgenommene Fotos und Videos zum PC übertragen. Mit den folgenden Schritten schließen Sie die Kamera an einen PC an.

1. Starten Sie den Computer (die ArcSoft-Software muss darauf installiert sein).
2. Überzeugen Sie sich davon, dass sowohl Kamera als auch PC eingeschaltet sind.
3. Verbinden Sie ein Ende des mitgelieferten USB-Kabels mit dem USB/AV OUT-Anschluss Ihrer Kamera.
4. Verbinden Sie das andere Ende des Kabels mit einem freien USB-Port Ihres PCs.

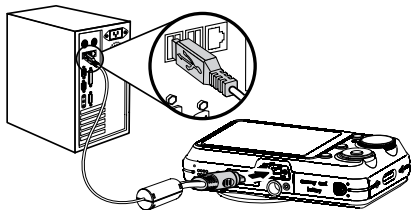

5. Trennen Sie die Kamera, nachdem die Datenübertragung abgeschlossen ist.

Wenn die USB-Option auf „PC“ eingestellt ist:

Schalten Sie die Kamera aus und trennen Sie das USB-Kabel.

Wenn die USB-Option auf „PC (PTP)“ eingestellt ist:

Trennen Sie die Kamera über die nachstehenden Schritte sicher vom System, bevor Sie die Kamera ausschalten und das USB-Kabel trennen.

Window XP Home Edition/XP Professional

Klicken Sie auf das Symbol Hardware sicher entfernen () in der Taskleiste und wählen Sie USB-Gewichtenspeichergerät entfernen aus dem Menü.



Window 2000 Professional

Klicken Sie auf das Symbol Hardware sicher entfernen () in der Taskleiste und wählen Sie USB-Gewichtenspeichergerät stoppen aus dem Menü.



Macintosh

Ziehen Sie das unbenannte Symbol in den Papierkorb. („Unbenannt“)



Verbindung mit einem PictBridge-kompatiblen Drucker



PictBridge ermöglicht das direkte, Marken-unabhängige Ausdrucken von Bildern in Digitalkameras.

Um herauszufinden, ob ein Drucker PictBridge-kompatibel ist, schauen Sie einfach nach dem PictBridge-Logo auf der Verpackung oder werfen einen Blick in die Bedienungsanleitung. Mit der PictBridge-Funktion Ihrer Kamera können Sie aufgenommene Fotos über das mitgelieferte USB-Kabel direkt mit einem PictBridge-kompatiblen Drucker ausdrucken, ohne dass dazu ein PC erforderlich ist.

USB-Modus einstellen

Da Sie Ihre Kamera über den USB-Port mit einem PC oder einem Drucker verbinden können, führen Sie bitte die folgenden Schritte aus, um die Kamera richtig an die Verbindung mit dem Drucker anzupassen.

1. Drücken Sie die -Taste und wählen Sie

USB-Verbindung mit den **Aufwärts-/Abwärtstasten** aus; drücken Sie anschließend die Rechtstaste.

2. Wählen Sie die **Drucker** mit den **Aufwärts-/Abwärtstasten**.

3. Zum Bestätigen der Einstellung drücken Sie die -Taste.



Wenn die Kamera ausgeschaltet wird, wird der USB-Modus automatisch wieder auf PC zurückgestellt.

Kamera und Drucker verbinden.

1. Überzeugen Sie sich davon, dass sowohl Kamera als auch Drucker eingeschaltet sind.
2. Verbinden Sie ein Ende des mitgelieferten USB-Kabels mit dem USB-Anschluss Ihrer Kamera.
3. Verbinden Sie das andere Ende des Kabels mit dem USB-Port des Druckers.

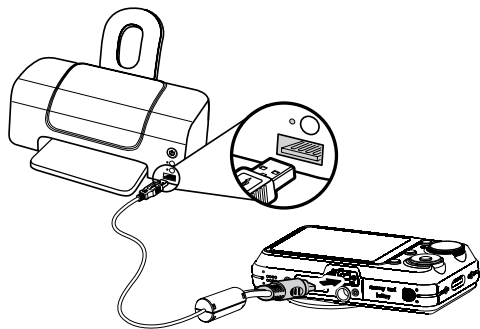

Falls die Kamera nicht an einen PictBridge-kompatiblen Drucker angeschlossen wird, erscheint die folgende Fehlermeldung auf dem LCD-Bildschirm.

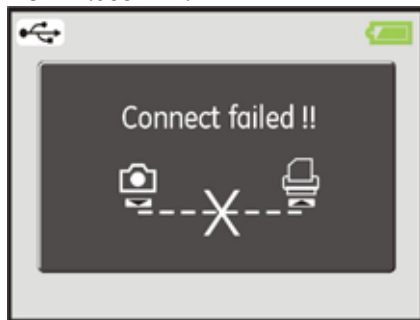

-  Die obige Fehlermeldung erscheint auch, wenn ein falscher USB-Modus ausgewählt wurde. In diesem Fall trennen Sie das USB-Kabel, überprüfen die USB-Modus-Einstellung, überzeugen sich davon, dass der Drucker eingeschaltet ist und schließen das USB-Kabel erneut an.

PictBridge-Menü verwenden

Nachdem Sie den USB-Modus auf Drucker eingestellt haben, wird das **PictBridge**-Menü angezeigt.

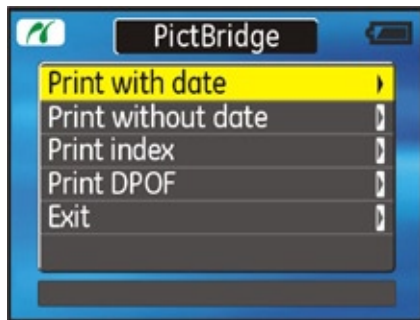

Wählen Sie das gewünschte Menüelement mit den **Aufwärts-/Abwärtstasten**, drücken Sie dann die **Rechtstaste**.

In den folgenden Abschnitten erfahren Sie mehr zu den einzelnen Einstellungen.

Datum drucken

Wenn Sie Datum und Uhrzeit in Ihrer Kamera eingestellt haben, wird das Aufnahmedatum zusammen mit den aufgenommenen Bildern gespeichert. Mit den folgenden Schritten können Sie Fotos mit Datum ausdrucken.

1. Wählen Sie **Datum drucken** aus dem **PictBridge**-Menü. Der folgende Bildschirm wird angezeigt.



2. Blättern Sie die Fotos mit den **Links-/Rechtstasten** durch.
3. Mit den **Aufwärts-/Abwärtstasten** wählen Sie die Anzahl der Ausdrücke des derzeit angezeigten Fotos.
4. Drücken Sie die -Taste; der folgende Bildschirm wird angezeigt.

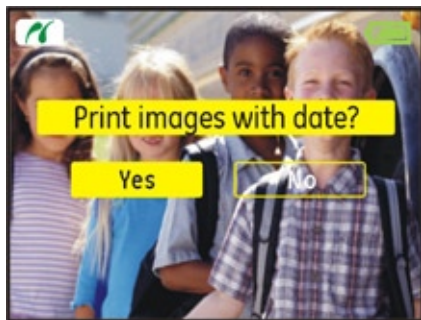

5. Bestätigen Sie das Drucken durch Auswahl von **Ja**, mit **Nein** brechen Sie den Vorgang ab. Drücken Sie anschließend die -Taste.

Datum nicht drucken

Mit dieser Einstellung können Sie Fotos ohne Datumsangabe ausdrucken.

1. Wählen Sie **Datum nicht drucken** aus dem **PictBridge**-Menü. Der folgende Bildschirm wird angezeigt.



2. Blättern Sie die Bilder mit den **Links-/Rechtstasten** durch.
3. Mit den **Aufwärts-/Abwärtstasten** wählen Sie die Anzahl der Ausdrücke des derzeit angezeigten Bildes.

4. Drücken Sie die -Taste; der folgende Bildschirm wird angezeigt.

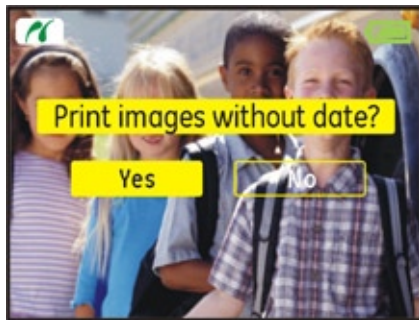

5. Bestätigen Sie das Drucken durch Auswahl von **Ja**, mit **Nein** brechen Sie den Vorgang ab. Drücken Sie anschließend die -Taste.

Gesamtindex drucken

Mit dieser Einstellung können Sie einen Index ausdrucken, der sämtliche Fotos zeigt, die sich derzeit in Ihrer Kamera befinden.

1. Wählen Sie **Gesamtindex drucken** aus dem **PictBridge**-Menü. Der folgende Bildschirm wird angezeigt.



2. Bestätigen Sie das Drucken durch Auswahl von **Ja**, mit **Nein** brechen Sie den Vorgang ab. Drücken Sie anschließend die -Taste.

DPOF-Druck (Digital Print Order Format)

Um den DPOF-Druck nutzen zu können, müssen Sie zuvor die zum Ausdrucken bestimmten Bilder auswählen. Siehe Abschnitt **DPOF** auf Seite 64.

1. Wählen Sie **DPOF** drucken aus dem **PictBridge**-Menü. Der folgende Bildschirm wird angezeigt.



2. Bestätigen Sie das Drucken durch Auswahl von **Ja**, mit **Nein** brechen Sie den Vorgang ab. Drücken Sie anschließend die -Taste.

Beenden

Mit **Beenden** verlassen Sie das **PictBridge**-Menü. Die Meldung USB-Kabel trennen wird angezeigt.

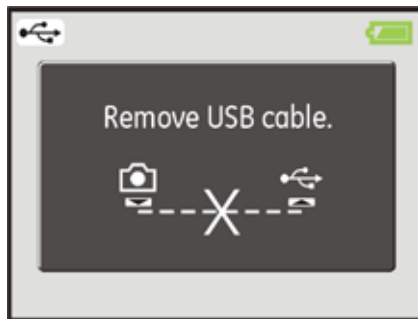

Trennen Sie das USB-Kabel von Kamera und Drucker.

Technische Daten: G2



„Design und technische Daten können sich ohne Vorankündigung ändern.“

Effektive Bildsensor-Pixel		8,0 Megapixel
Bildsensor		8,31 Megapixel [1/2,35" Zoll Charge Coupled Device (CCD)]
Objektiv	Brennweite F =	6,75mm (Weitwinkel) ~ 27mm (Tele)
	[35-mm-Film-Äquivalent]	[38mm (Weitwinkel) ~ 152mm (Tele)]
	F-Nummer	F3.5 (Weitwinkel) ~ F5.15 (Tele)
	Objektiv-Aufbau	14 Elemente in 11 Gruppen
	Optischer Zoom	4X
	Fokusbereich	Normal:(Weitwinkel) 60 cm bis unendlich; (Tele) 80 cm bis unendlich Makro: (Weitwinkel) 6 cm bis unendlich
Anti-Verwackeln		Elektronischer Bildstabilisator
Digitalzoom		4,5X-facher Digitalzoom (Kombinierter Zoom: 18X)
Anzahl aufgenommener Pixel	Foto (siehe Seite 34)	8MP, 7MP (3:2), 6MP(16:9), 5MP, 3MP, 2MP, 1MP, 0.3MP
	Film	640x480Pixel: 30BpS/15BpS, 320x240Pixel: 30BpS/15BpS

Bildkomprimierung	Beste, Fein, Normal	
DCF-, DPOF- (Ver1.1) Unterstützung	Ja	
Dateiformat	Foto	Exif 2.2 (JPEG)
	Film	Bildkomprimierung: MPEG4, Audio: G.711 [Mono]
	Audio	WAVE [Mono] (max. 60 Sekunden)
Aufnahmemodi	Auto, Manuell, Anti-Wackeln, Film, Szene (Sport, Kinder, Innenaufnahme, Blätter, Schnee, Sonnenuntergang, Feuerwerk, Glas, Museum, Landschaft, Nachtlanschaft, Nachtportrait), Panorama, Portrait	
Gesicht-AF	Ja	
Rote-Augen-Reduktion	Ja	
Panorama-Bildverbindung	Ja	
LC-Display	2,7 Zoll-LTPS (Low-Temperature Polycrystalline Silicon) TFT-Farb-LCD (153.600 Pixel)	
ISO-Empfindlichkeit	Auto, ISO 64/100/200/400/800/1600	

AF-Methode	Einzel-AF, Multi-AF (TTL 9-Punkt), Gesicht-AF, AF-Hilfsleuchte (Ein/Aus)
Belichtungsmessung	Auto-Lichtmessung, mittenbetonte Durchschnittsmessung, Punkt (mittenfixiert)
Belichtungssteuerung	Programm-AB (AB-Fixierung möglich)
Belichtungskorrektur	±2 EV in 0,3-Schritten
Belichtungszeit	4 bis 1/2000 Sekunde (Manuell: 30 Sekunden)
Aufnahmereihe	Ca. 1,8 BpS (Groß-/Fein-Modus)
Wiedergabemodi	Einzelfoto, Index (4/9/16 Miniaturbilder), Diaschau, Film (Zeitlupe möglich), Zoom (ca. 2 x bis 8 x), Audio, Histogramm
Weißabgleich	Auto (AWA), Tageslicht, Wolkig, Fluoreszenzlicht, Fluoreszenzlicht-kühl, Glühlampenlicht, Manuell
Interner Blitz (Reichweite)	Auto/Anti-Rote-Augen/Erzwungener Blitz/Blitz aus/Langzeitbelichtung/Rote-Augen-Reduktion + Langzeitbelichtung
	G-Nr. 5,9 (ISO 100)
	(Reichweite) Weitwinkel: Ca. 0,3 m bis 3,3 m / Tele: Ca. 0,3 m bis 2,7 m (ISO 400)

Aufnahmemedium	Interner Speicher: 26MB
	SD-Karte/SDHC-Karte (bis 4 GB)
Sonstige Funktionen	PictBridge, Exif Print-Unterstützung, mehrsprachige Menüs (11 Sprachen)
Anschlüsse	USB 2.0/AV-Anschluss (integrierter Spezialverbinder)
Stromversorgung	Aufladbarer Lithium-Ionen-Akku GB-20: 3,7 V, 750 mAh
Akkuladegerät	Eingangsspannung : 100 bis 240 V Wechselfspannung, 50/60 Hz, 100 mA Ausgangsspannung: 4,2 V Gleichspannung, 500 mA"
Aufnahmekapazität (Akkuleistung)	Ca. 200 Aufnahmen (ermittelt nach CIPA-Standards)
Einsatzumgebung	Temperatur: 0 bis 40°C, Feuchtigkeit: 0 bis 90 %
Abmessungen (B x H x T)	91x 60x 18 mm
Gewicht	Ca. 120 g (nur Kamera)

Technische Daten: : A735/A835



„Design und technische Daten können sich ohne Vorankündigung ändern.“

Effektive Bildsensor-Pixel		7,07 /8,0 Megapixel
Bildsensor		7,40 /8,5 Megapixel [1/2,5" (CCD)]
Objektiv	Brennweite F =	6,1mm (Weitwinkel) ~ 18,3mm (Tele)
	[35-mm-Film-Äquivalent]	[36mm (Weitwinkel) ~ 108mm (Tele)]
	F-Nummer	F2,8 (Weitwinkel) ~ F4,8 (Tele)
	Objektiv-Aufbau	7 Elemente in 6 Gruppen
	Optischer Zoom	3X
	Fokusbereich	Normal: 60 cm bis unendlich Makro: (Weitwinkel) 5 cm bis unendlich; (Tele) 40 cm bis unendlich
Anti-Verwackeln		Elektronischer Bildstabilisator
Digitalzoom		4.5X-facher Digitalzoom (Kombinierter Zoom: 13.5X)

Anzahl aufgenommener Pixel	Foto	A735: 7MP, (3:2) 6MP, (16:9) 5MP , 3MP, 2MP, 1MP, 0.3MP A835: 8MP, (3:2)7MP, (16:9)6MP , 5MP, 3MP, 2MP, 1MP, 0.3MP
	Film	640x480Pixel: 30BpS/15BpS, 320x240Pixel: 30BpS/15BpS
Bildkomprimierung		Beste, Fein, Normal
DCF-, DPOF- (Ver1.1) Unterstützung		Ja
File Format	Foto	Exif 2.21 (JPEG)
	Film	Bildkomprimierung: MPEG4, Audio: G.711 [Mono]
	Audio	WAVE [Mono] (max. 60 Sekunden)
Aufnahmemodi		Auto, Manuell, Anti-Wackeln, Film, Szene (Sport, Kinder, Innenaufnahme, Blätter, Schnee, Sonnenuntergang, Feuerwerk, Glas, Museum, Landschaft, Nachtlandschaft, Nachtportrait), Panorama, Portrait
Gesicht-AF		Ja
Rote-Augen-Reduktion		Ja
Panorama-Bildverbindung		Ja

LC-Display	2,5 Zoll-LTPS (Low-Temperature Polycrystalline Silicon) TFT-Farb-LCD (153.600 Pixel)
ISO-Empfindlichkeit	Auto, ISO 80/100/200/400/800/1600
AF-Methode	Einzel-AF, Multi-AF (TTL 9-Punkt), Gesicht-AF, AF-Hilfsleuchte (Ein/Aus)
Belichtungsmessung	Auto-Lichtmessung, mittenbetonte Durchschnittsmessung, Punkt (mittenfixiert)
Belichtungssteuerung	Programm-AB (AB-Fixierung möglich)
Belichtungskorrektur	±2 EV in 0,3-Schritten
Belichtungszeit	4 bis 1/2000 Sekunde (Manuell: 30 Sekunden)
Aufnahmereihe	Ca. 1,8 BpS (Groß-/Fein-Modus)
Wiedergabemodi	Einzelfoto, Index (4/9/16 Miniaturbilder), Diaschau, Film (Zeitlupe möglich), Zoom (ca. 2 x bis 8 x), Audio, Histogramm
Weißabgleich	Auto (AWA), Tageslicht, Wolkig, Fluoreszenzlicht, Fluoreszenzlicht-kühl, Glühlampenlicht, Manuell

Interner Blitz (Reichweite)	Auto/Anti-Rote-Augen/Erzwungener Blitz/Blitz aus/Langzeitbelichtung/ Rote-Augen-Reduktion + Langzeitbelichtung
	G-Nr. 6,5 (ISO 100)
	(Reichweite) Weitwinkel: Ca. 0,3 m bis 4,6 m / Tele: Ca. 0,3 m bis 2,7 m (ISO 400)
Aufnahmemedium	Interner Speicher: 32MB
	SD-Karte/SDHC-Karte (bis 4 GB)
Sonstige Funktionen	PictBridge, ExifPrint Support, Multi-language Support (21 languages)
Anschlüsse	USB 2.0/AV-Anschluss (integrierter Spezialverbinder)
Stromversorgung	2X AA-size alkaline batteries
	AA NiMH Battery [Sold Separately]
Aufnahmekapazität (Akkuleistung)	AA Alkaline Batteries: Approx. 130 shots (based on CIPA standards) AA NiMH Battery : Approx. 400 shots (CIPA Standards)
Einsatzumgebung	Temperatur: 0 bi 40 °C, Feuchtigkeit: 0 bis 90 %
Abmessungen (B x H x T)	92 x 60 x 25 mm
Gewicht	Ca. 133 g (nur Kamera)

Technische Daten : E840s/E1035/E1235



„Design und technische Daten können sich ohne Vorankündigung ändern.“

Modellname	E840s	E1035	E1235
Effektive Bildsensor-Pixel	8,0 Megapixel	10,1 Megapixel	12,1 Megapixel
Bildsensor	8,53 Megapixel 1/2,5" CCD	10,54 Megapixel 1/1,7" CCD	12,40 Megapixel 1/1,72" CCD
Objektiv Brennweite F =	6,15mm(Weitwinkel) ~ 24,6mm(Tele)	7,5mm(Weitwinkel) ~ 22,5mm (Tele)	7,5mm (Weitwinkel) ~ 22,5mm (Tele)
[35-mm-Film-Äquivalent]	[37mm (Weitwinkel) ~ 148mm (Tele)]	[35mm (Weitwinkel) ~ 105mm (Tele)]	[35mm (Weitwinkel) ~ 105mm (Tele)]
Objektiv F-Nummer	F3,4 (Weitwinkel) ~ F5,8 (Tele)	F2,8(Weitwinkel) ~ F4,9 (Tele)	F2,8(Weitwinkel) ~ F4,9 (Tele)
Objektiv Construction	7 Elemente in 6 Gruppen	7 Elemente in 6 Gruppen	7 Elemente in 7 Gruppen
Optischer Zoom	4X	3X	3X
Objektiv Fokusbereich	Normal: (W) 60cm ~∞ (T) 80cm ~∞ Makro: (W) 6cm~∞	Normal: 60cm ~∞ Makro: (W) 6cm ~∞ (T) 40cm ~∞	Normal: 60cm ~∞ Makro: (W) 6cm ~∞ (T) 40cm ~∞

Modellname	E840s	E1035	E1235
Anti-Verwackeln	Elektronischer Bildstabilisator		
Digitalzoom	4.5X digital zoom (Kombinierter Zoom: 22.5X)	4.5X digital zoom (Kombinierter Zoom: 13.5X)	4.5X digital zoom (Kombinierter Zoom: 13.5X)
Anzahl aufgenommener Pixel : Foto (siehe Seite34)	8MP, 7MP(3:2), 6MP(16:9), 5MP, 3MP, 2MP, 1MP, 0.3MP	10MP, 9MP(3:2), 7MP(16:9), 5MP, 3MP, 2MP, 1MP, 0.3MP	12MP(4:3), 10MP(3:2), 9MP(16:9), 6MP, 3MP, 2MP, 1MP, 0.3MP
Anzahl aufgenommener Pixel : Film	640x480Pixel: 30BpS/15BpS, 320x240Pixel: 30BpS/15BpS	640x480Pixel: 25BpS/15BpS, 320x240Pixel: 25BpS/15BpS	640x480Pixel: 20BpS/15BpS, 320x240Pixel: 20BpS/15BpS
Bildkomprimierung	Beste, Fein, Normal		
DCF-, DPOF- (Ver1.1) Unterstützung	Ja		
Dateiformat : Foto	Exif 2.2 (JPEG)		

Modellname	E840s	E1035	E1235
Dateiformat : Film	Bildkomprimierung: MPEG4, Audio: G.711 [Mono]		
Dateiformat :Audio	WAVE [Mono] (max. 60 Sekunden)		
Aufnahmemodi	Auto, Manuell, Anti-Wackeln, Film, Szene (Sport, Kinder, Innenaufnahme, Blätter, Schnee, Sonnenuntergang, Feuerwerk, Glas, Museum, Landschaft, Nachtlandschaft, Nachtportrait), Panorama, Portrait		
Gesicht-AF	Ja		
Rote-Augen-Reduktion	Ja		
Panorama-Bild-Verbindung	Ja		
LC-Display	2,7 Zoll-LTPS-TFT-Farb-LCD (230.400 Pixel)	2,7 Zoll-LTPS-TFT-Farb-LCD (230.400 Pixel)	2,7 Zoll-LTPS-TFT-Farb-LCD (230.400 Pixel)

Modellname	E840s	E1035	E1235
ISO-Empfindlichkeit	Auto, ISO 64/100/ 200/400/800/1600	Auto, ISO 64/100/ 200/400/800/1600/3200	Auto, ISO 64/100/ 200/400/800/1600/3200
AF-Methode	Einzel-AF, Multi-AF (TTL 9-Punkt), Gesicht-AF, AF-Hilfsleuchte (Ein/Aus)		
Belichtungsmessung	Auto-Lichtmessung, mittlenbetonte Durchschnittsmessung, Punkt (mittenfixiert)		
Belichtungssteuerung	Programm-AB (AB-Fixierung möglich)		
Belichtungs Korrektur	±2 EV in 0,3-Schritten		
Shutter Speed	4 bis 1/2000 Sekunde (Manuell: 30 Sekunden)		
Belichtungszeit	Ca. 1,8 BpS (Groß-/Fein-Modus)	Ca. 1,39 BpS (Groß-/Fein-Modus)	Ca. 1,25 BpS (Groß-/Fein-Modus)
Aufnahmereihe	Einzelfoto, Index (4/9/16 Miniaturbilder), Diaschau, Film (Zeitlupe möglich), Zoom (E840s/E1035/E1235 ca. 2 x bis 8 x), Audio, Histogramm		
Weißabgleich	Auto (AWA), Tageslicht, Wolbig, Fluoreszenzlicht, Fluoreszenzlicht-kühl, Glühlampenlicht, Manuell		

Modellname	E840s	E1035	E1235
Interner Blitz (Reichweite)	Auto/Anti-Rote-Augen/Erzwungener Blitz/Blitz aus/Langzeitbelichtung/Rote-Augen-Reduktion + Langzeitbelichtung		
	Gno. 5,9 (ISO 100)		Gno. 5,7±0,5EV (ISO 100)
	(Reichweite) (Weitwinkel): Ca. 0,3 m bis 3,3 m (Tele): Ca. 0,3 m bis 2,7 m (ISO 400)	(Reichweite) (Weitwinkel): Ca. 0,3 m bis 4,1 m (Tele): Ca. 0,3 m bis 2,3 m (ISO 400)	(Reichweite) (Weitwinkel): Ca. 0,3 m bis 3,2 m (Tele): Ca. 0,3 m bis 2,0 m (ISO 400)
Aufnahmemedium	Interner Speicher: 26MB		
	SD-Karte/SDHC-Karte (bis 4 GB)		
Sonstige Funktionen	PictBridge, Exif Print-Unterstützung, mehrsprachige Menüs (11 Sprachen)		
Anschlüsse	USB 2.0/AV-Anschluss (integrierter Spezialverbinder)		
Stromversorgung	Rechargeable Lithium-ion Battery GB-20, 3,7V 750mAh	Rechargeable Lithium-ion Battery GB-40, 3,7V 1050mAh	
Akkuladegerät	Eingangsspannung : 100 bis 240 V Wechselspannung, 50/60 Hz, 100 mA Ausgangsspannung: 4,2 V Gleichspannung, 500 mA"		

Modellname	E840s	E1035	E1235
Aufnahmekapazität (Akkuleistung)	Ca. 200 Aufnahmen (ermittelt nach CIPA- Standards)	Ca. 210 Aufnahmen (ermittelt nach CIPA-Standards)	
Einsatzumgebung	Temperatur: 0 bis 40 °C, Feuchtigkeit: 0 bis 90 %		
Dimensions (W x H x D)	95,7 x 56 x 19,5 mm	103 x 56 x 24 mm	103 x 56 x 24 mm
Gewicht	Ca. 95 g (ohne Akku)	Ca. 145 g (ohne Akku)	Ca. 145 g (ohne Akku)

Fehlermeldungen

Meldungen	Erklärung
Keine Karte	<ul style="list-style-type: none">• Keine Speicherkarte eingelegt.
Kartenfehler	<ul style="list-style-type: none">• Die Speicherkarte ist nicht formatiert.
Karte voll	<ul style="list-style-type: none">• Die Speicherkarte ist voll und kann keine weiteren Bilder aufnehmen.
Schreibgeschützt	<ul style="list-style-type: none">• Die Speicherkarte ist schreibgeschützt.
Bildfehler	<ul style="list-style-type: none">• Das Bild wurde nicht richtig aufgenommen.• Das Bild ist beschädigt
Kein Bild	<ul style="list-style-type: none">• Keine Bilder auf der Speicherkarte oder im internen Speicher.
Objektivfehler	<ul style="list-style-type: none">• Das Objektiv ist eventuell blockiert; die Kamera schaltet sich automatisch ab.
Systemfehler	<ul style="list-style-type: none">• Unerwarteter Fehler aufgetreten.
Keine Audiodatei	<ul style="list-style-type: none">• Unerwarteter Fehler aufgetreten.
Bild speichern nicht mögl.	<ul style="list-style-type: none">• Der Schreibschutzschieber der Speicherkarte befindet sich in der „Gesperrt“-Position.

Meldungen

Erklärung

Karte ist nicht formatiert.
Formatieren?

- Bestätigen Sie, ob die Speicherkarte formatiert werden soll.

Dieses Bild kann nicht
gelöscht werden.

- Das zu löschende Bild oder Video ist geschützt.

Videoaufnahme nicht möglich.

- Der Schreibschutzschieber der Speicherkarte befindet sich in der „Gesperrt“-Position.

Audiodatei kann nicht
gespeichert werden.

- Der Schreibschutzschieber der Speicherkarte befindet sich in der „Gesperrt“-Position.

Warnung!! Aufnahme läuft, bitte
warten.

- Bei der Video-/Audioaufnahme dürfen keine weiteren Aktionen ausgeführt werden.

Warnung!! Energiestand niedrig.

- Der Akku/die Batterie ist entladen.

Die Datei kann nicht
wiedergegeben werden.

- Das Bildformat konnte nicht von der Kamera erkannt werden.

Keine Verbindung

- Die Kamera ist nicht richtig mit dem Drucker verbunden.

Druckfehler

- Ein Problem mit Kamera oder Drucker ist aufgetreten.

Drucken nicht möglich

- Prüfen Sie nach, ob im Drucker genügend Papier und Tinte vorhanden ist.
- Prüfen Sie, ob ein Papierstau aufgetreten ist.

Problemlösung

Problem	Mögliche Ursachen	Lösung
Kamera lässt sich nicht einschalten.	<ul style="list-style-type: none">• Der Akku/die Batterie ist erschöpft.• Der Akku/die Batterie wurden nicht richtig eingelegt.	<ul style="list-style-type: none">• Laden Sie den Akku oder legen Sie einen voll geladenen Akku ein.• Legen Sie den Akku richtig herum ein.
Kamera schaltet sich miten im Betrieb ab.	<ul style="list-style-type: none">• Der Akku/die Batterie ist erschöpft.	<ul style="list-style-type: none">• Laden Sie den Akku oder legen Sie einen voll geladenen Akku ein.
Das Bild ist verschwommen.	<ul style="list-style-type: none">• Der Akku/die Batterie ist erschöpft.•  erscheint bei der Aufnahme.	<ul style="list-style-type: none">• Reinigen Sie das Kameraobjektiv mit einem weichen Tuch.• Nutzen Sie den Anti-Wakeln-Modus.
Bilder, Videoclips und Audiodateien können nicht gespeichert werden.	<ul style="list-style-type: none">• Die Speicherkarte ist voll.	<ul style="list-style-type: none">• Ersetzen Sie die Speicherkarte durch eine neue.• Löschen Sie nicht benötigte Bilder.• Entsperren Sie die Speicherkarte.

Problem	Mögliche Ursachen	Lösung
<p>Beim Drücken des Auslösers wird kein Bild aufgenommen.</p>	<ul style="list-style-type: none"> • Die Speicherkarte ist voll. • Zu wenig Speicherplatz zum Ablegen der Dateien. • Der Modusdrehknopf ist auf den Wiedergabe-modus eingestellt. 	<ul style="list-style-type: none"> • Tauschen Sie die Speicherkarte gegen eine leere Karte aus oder geben Sie Speicherplatz auf der Karte frei. • Löschen Sie nicht benötigte Bilder. • Die Speicherkarte ist gesperrt. • Drehen Sie den Modusdrehknopf auf eine Fotoaufnahme-position.
<p>Bilder lassen sich nicht über den angeschlossenen Drucker ausgeben.</p>	<ul style="list-style-type: none"> • Die Kamera ist nicht richtig mit dem Drucker verbunden. • Der Drucker ist nicht PictBridge-kompatibel. • Dem Drucker sind Papier oder Tinte ausgegangen. • Ein Papierstau ist aufgetreten. 	<ul style="list-style-type: none"> • Prüfen Sie die Verbindung zwischen Kamera und Drucker. • Benutzen Sie einen PictBridge-kompatiblen Drucker. • Legen Sie Papier in den Drucker ein. • Tauschen Sie die Tintenpatrone des Druckers aus. • Beseitigen Sie den Papierstau.