

Register your product and get support at

[www.philips.com/welcome](http://www.philips.com/welcome)

---

IT Manuale d'uso

**PHILIPS**

# Sommario

<b>1</b>	<b>Guida introduttiva</b>	<b>3</b>	<b>6</b>	<b>Risoluzione dei problemi</b>	<b>52</b>
	Importante	3		Contatti	52
	Scopri il televisore HD	6		Problemi generali relativi al televisore	52
	Montare il televisore a parete	7		Problemi con i canali del televisore	52
	Caratteristiche del prodotto	8		Problemi relativi alle immagini	53
	Accesso a ulteriori informazioni	9		Problemi relativi all'audio	53
<b>2</b>	<b>Utilizzare il televisore</b>	<b>10</b>		Problemi relativi al collegamento HDMI	54
	Panoramica	10		Problemi al collegamento USB	54
	Comandi laterali e indicatori	10		Problemi relativi al collegamento del PC	54
	Telecomando	10	<b>7</b>	<b>Dati tecnici</b>	<b>55</b>
	Menu di base del televisore	12		Panoramica	55
	Visione dei programmi TV	14		Potenza del segnale e ricezione	55
	Visualizzazione di contenuti su un dispositivo collegato	17		Schermo e audio	55
<b>3</b>	<b>Funzioni avanzate del televisore</b>	<b>18</b>		Risoluzioni display	55
	Utilizzare il televideo	18		Multimediale	56
	Canali preferiti	19		Connettività	56
	Funzione EPG	19		Dimensioni	56
	Utilizzo di timer e blocchi	20	<b>8</b>	<b>Indice</b>	<b>58</b>
	Utilizzo dei sottotitoli	21			
	Accesso ai contenuti multimediali	21			
	Utilizzare Scenea	22			
	Accesso universale	23			
<b>4</b>	<b>Impostazione del televisore</b>	<b>25</b>			
	Modificare le impostazioni dell'immagine e dell'audio	25			
	Modifica delle impostazioni dei canali	27			
	Sintonizzazione dei canali	28			
	Modifica delle impostazioni della lingua	30			
	Modifica delle altre impostazioni	30			
	Aggiornamento del software del televisore	32			
	Reinstallazione del TV	32			
<b>5</b>	<b>Collegamento del televisore</b>	<b>33</b>			
	Primi collegamenti	33			
	Informazioni sui cavi	33			
	Panoramica dei connettori TV	35			
	Collegamento dei dispositivi	36			
	Collegamento di altri dispositivi	42			
	Utilizzo di Philips EasyLink	46			
	Utilizzo di un modulo CAM	51			

# 1 Guida introduttiva

## Importante

### Congratulazioni

Congratulazioni per l'acquisto e benvenuti in Philips! Per trarre il massimo vantaggio dall'assistenza fornita da Philips, registrare il televisore sul sito (<http://www.philips.com/welcome>).

### Sicurezza

Leggere bene tutte le istruzioni prima di utilizzare il televisore. La garanzia non copre i danni derivanti dal mancato rispetto delle istruzioni fornite.

#### Rischio di scossa elettrica o di incendio!

Non esporre il televisore a pioggia o acqua. Non collocare contenitori di liquidi, ad esempio vasi, accanto al televisore. Nel caso di versamento di liquidi sul o nel televisore, staccare immediatamente la presa di corrente. Per un controllo del televisore prima dell'uso, contattare il centro di assistenza clienti Philips.

- Non inserire oggetti nelle fessure di ventilazione o nelle altre aperture del televisore.
- Quando il televisore viene ruotato, verificare che il cavo di alimentazione non sia sottoposto a tensione. La tensione del cavo di alimentazione può allentare le connessioni e provocare archi elettrici.
- Non posizionare mai il televisore, il telecomando o le batterie vicino a fiamme esposte o altre fonti di calore, inclusa la luce diretta del sole. Per impedire il propagarsi degli incendi, tenere lontane candele o altre fiamme dal televisore, dal telecomando e dalle batterie.



#### Rischio di corto circuito o di incendio!

- Non esporre il telecomando o le batterie a pioggia, acqua o calore eccessivo.
- Evitare di fare forza sulle spine di alimentazione. Le spine di alimentazione non inserite correttamente possono causare archi elettrici o incendi.

#### Rischio di lesioni o danni al televisore!

- Per sollevare e trasportare un televisore che pesa più di 25 kg sono necessarie due persone.
- Quando la TV viene montata a parete, utilizzare solo il supporto fornito. Fissare bene il supporto al televisore. Collocare il televisore su una superficie piana e liscia in grado di sostenere il peso del televisore e del supporto.
- Quando il televisore viene montato a parete, utilizzare un supporto in grado di sostenere il peso dell'apparecchio. Fissare il supporto a una parete in grado di sostenere il peso del televisore e del supporto stesso. Koninklijke Philips Electronics N.V. non sarà da ritenersi responsabile in caso di danni o lesioni riconducibili a montaggi a parete non corretti.
- Prima di collegare il televisore alla presa di corrente accertarsi che la tensione di alimentazione corrisponda al valore stampato sul retro dell'apparecchio. Non collegare mai il televisore alla presa di corrente se la tensione è diversa.

#### Rischio di lesioni per i bambini.

Adottare le seguenti precauzioni per prevenire la caduta del televisore e conseguenti lesioni ai bambini:

- Non posizionare il televisore su una superficie coperta da un panno o altro materiale che possa essere tirato e rimosso.
- Assicurarsi che non vi siano parti del televisore che sporgono dal bordo della superficie preposta al montaggio.
- Non posizionare il televisore su mobili alti (ad esempio, una libreria) prima di fissare il mobile e il televisore alla parete o a un supporto idoneo.
- Informare i bambini sui pericoli legati al fatto di salire sui mobili per raggiungere il televisore.

#### **Rischio di surriscaldamento!**

- Non installare il televisore in uno spazio ristretto. Lasciare uno spazio di almeno 10 cm intorno al televisore per consentirne la ventilazione. Accertarsi che le aperture di ventilazione del televisore non siano mai coperte da tende o altri oggetti.

#### **Rischio di lesioni, incendio o danni al cavo di alimentazione!**

- Non collocare il televisore o altri oggetti sul cavo di alimentazione.
- Per scollegare facilmente il televisore dalla presa di corrente, accertarsi di poter accedere al cavo di alimentazione in qualsiasi momento.
- Estrarre sempre il cavo di alimentazione afferrando la spina e non il cavo.
- Scollegare il televisore dalla presa e dall'antenna quando si avvicina un temporale. Durante il temporale, non toccare le parti del televisore, il cavo di alimentazione o dell'antenna.

#### **Rischio di danni all'udito!**

Non utilizzare le cuffie ad elevato volume o per intervalli di tempo prolungati.

#### **Basse temperature**

Se il televisore viene trasportato a temperature inferiori a 5°C/41°F, estrarlo dalla confezione e attendere che la relativa temperatura si adatti a quella dell'ambiente prima di collegarlo alla presa elettrica.

#### **Protezione dello schermo**

- Rischio di danni dello schermo del televisore! Non toccare, spingere, strofinare o colpire lo schermo con qualsiasi oggetto.
- Prima di pulire lo schermo, scollegare il televisore.
- Pulire il televisore e la struttura con un panno morbido leggermente inumidito. Non usare sostanze come alcol, prodotti chimici o detersivi sul televisore.
- Per evitare deformazioni e scolorimenti, asciugare tempestivamente eventuali gocce d'acqua.
- Evitare per quanto possibile le immagini fisse. Le immagini fisse sono quelle che rimangono sullo schermo per periodi di tempo prolungati. Le immagini fisse includono menu a video, bande nere e visualizzazioni dell'orario, ecc. Se è necessario utilizzare immagini fisse, ridurre il contrasto e la luminosità per evitare danni allo schermo.

#### **Fine del ciclo di vita**

Questo prodotto è stato progettato e realizzato con materiali e componenti di alta qualità, che possono essere riciclati e riutilizzati.



Quando su un prodotto si trova il simbolo del bidone dei rifiuti con una croce, significa che tale prodotto è soggetto alla Direttiva Europea 2002/96/CE. Informarsi sul sistema di raccolta differenziata in vigore per i prodotti elettrici ed elettronici.

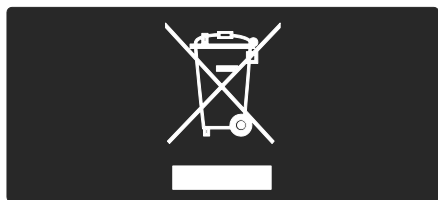

Attenersi alle normative locali per lo smaltimento dei rifiuti e non gettare i vecchi prodotti nei normali rifiuti domestici. Il corretto smaltimento dei prodotti non più utilizzabili aiuta a prevenire l'inquinamento ambientale e possibili danni alla salute.

Il prodotto contiene batterie che rientrano nell'ambito della Direttiva Europea 2006/66/CE e non possono essere smaltite con i normali rifiuti domestici. Informarsi sui regolamenti locali per la raccolta differenziata delle batterie. Il corretto smaltimento delle batterie contribuisce a prevenire potenziali effetti negativi sull'ambiente e sulla salute.

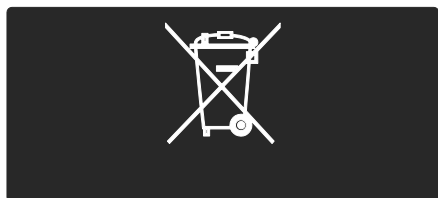

## ECO-Green

Questo televisore ha ottenuto la certificazione Ecolabel dell'Unione Europea per le sue qualità ecocompatibili.

Per ottenere la certificazione Ecolabel, il televisore deve integrare le seguenti funzioni che consentono il risparmio energetico:

### Impostazioni ECO-Green regolabili

Per accedere alle impostazioni ECO-Green durante l'utilizzo del televisore, premere il pulsante di colore verde sul telecomando.

Le impostazioni ECO-Green includono:

- **Impostazioni immagini a basso consumo:** l'opzione intelligente [Risp. energet.] viene applicata a una combinazione di impostazioni dell'immagine per ridurre il consumo energetico.
- **Sensore di luce dell'ambiente:** per risparmiare energia, il sensore di luce dell'ambiente diminuisce la luminosità dello schermo TV quando l'ambiente intorno diventa più scuro.
- **Disattivazione dello schermo:** consente di spegnere lo schermo del TV. Le altre funzioni, compreso l'audio, continuano a funzionare normalmente. La disattivazione dello schermo consente di ridurre il consumo energetico anche se si continua ad ascoltare l'audio del televisore.

Per ulteriori informazioni su queste impostazioni vedere **Impostazione del televisore > Modifica altre impostazioni > Impostazioni ECO-Green** (Pagina 30).

### Impostazioni ECO-Green integrate

- **Consumo minimo di energia in standby:** i collegamenti elettrici avanzati, leader nel settore, riducono notevolmente il consumo energetico del televisore, senza perdere la funzionalità standby costante.
- **Tasto di accensione dedicato:** il tasto di accensione dedicato, posizionato nella parte inferiore dell'apparecchio, consente di spegnere completamente il televisore.
- **Sistema di gestione avanzato dell'alimentazione:** le opzioni di gestione avanzata dell'alimentazione di questo televisore garantiscono la massima efficienza energetica. Per visualizzare come le impostazioni TV personalizzate influiscono sul consumo energetico relativo del televisore, premere **🏠** e selezionare **[Setup] > [Guarda demo] > [Active Control]**.

Philips si impegna costantemente per ridurre l'impatto ambientale dei propri prodotti consumer innovativi. Gli sforzi maggiori sono tesi a migliorare il rispetto per l'ambiente nelle fasi di produzione, a ridurre le sostanze dannose, ad un utilizzo efficiente in termini energetici, a fornire istruzioni per lo smaltimento del prodotto alla fine del suo ciclo di vita e al riciclaggio degli apparecchi.



Grazie al nostro impegno in materia di protezione dell'ambiente, questo televisore ha ottenuto la certificazione europea Ecolabel.

Informazioni dettagliate sul consumo energetico in standby, sulla politica relativa alla garanzia, sulle parti di ricambio e sul riciclaggio di questo televisore sono disponibili sul sito Web Philips (<http://www.philips.com/>) nell'area relativa al proprio paese.

#### Informazioni sulla fine del ciclo di vita

Per conoscere le disposizioni in materia di smaltimento del televisore e delle batterie, vedere **Guida introduttiva > Importante > Fine del ciclo di vita** (Pagina 4).

## Utilizzare un lucchetto di sicurezza Kensington

Il televisore è dotato di slot per lucchetto di sicurezza Kensington ubicato sulla parte inferiore.

Acquistare un lucchetto di sicurezza Kensington (non in dotazione) per proteggere il televisore.

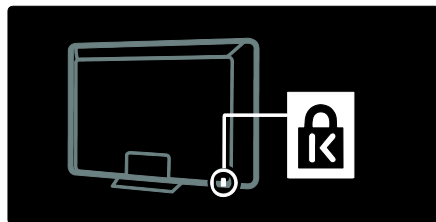

---

## Scopri il televisore HD

### Contenuti Full HD

Questo televisore consente di visualizzare contenuti Full HD (alta definizione). Per usufruire di contenuti HD, è necessario che il televisore riceva un segnale ad alta definizione.

Per ulteriori informazioni sulle modalità di trasmissione di contenuti HD nel proprio paese, rivolgersi a un rivenditore.

Il televisore può visualizzare contenuti video HD da:

- un lettore di dischi Blu-ray, collegato a un cavo HDMI, dove viene riprodotto un disco Blu-ray
- un lettore DVD con upscaling, collegato a un cavo HDMI, dove viene riprodotto un DVD
- un'emittente HD Over-the-Air (DVB-T MPEG4)
- un ricevitore digitale HD, collegato a un cavo HDMI, dove vengono riprodotti contenuti HD da un operatore via cavo o satellitare
- un canale HD sulla rete DVB-C

- una console di gioco HD (per esempio, X-Box 360 o PlayStation 3), collegata a un cavo HDMI, dove viene riprodotto un gioco HD

### Posizionare il televisore

- Prima di posizionare il televisore, leggere tutte le precauzioni per la sicurezza. Vedere **Guida introduttiva > Importante > Sicurezza** (Pagina 3).
- Collocare il televisore in una posizione in cui la luce non si rifletta direttamente sullo schermo.
- La distanza ottimale per guardare il televisore è pari a tre volte la diagonale dello schermo. Ad esempio, se la diagonale dello schermo misura 116 cm/46", la distanza di visualizzazione ideale sarà di circa 3,5 m/138" a partire dalla parte anteriore dello schermo.
- Da seduti, gli occhi devono essere allo stesso livello del centro dello schermo.

## Montare il televisore a parete

Per il montaggio del TV, acquistare un sistema adatto al proprio apparecchio. Verificare le dimensioni dello schermo e confrontarle con quelle riportate di seguito per individuare il supporto per montaggio a parete migliore da acquistare:

**81 cm/32"**: 200 mm x 200 mm, M6

**81 cm/32"**: 200 mm x 300 mm, M6 (solo per il modello PFL6605)

**94 cm/37"**: 300 mm x 200 mm, M6

**102 cm/40"**: 200 mm x 200 mm, M6

**107 cm/42"**: 300 mm x 200 mm, M6

**117 cm/46"**: 300 mm x 300 mm, M8

**132 cm/52"**: 300 mm x 300 mm, M8

**Avviso:** attenersi a tutte le istruzioni fornite con il supporto per il montaggio del televisore a parete. Koninklijke Philips Electronics N.V. non sarà da ritenersi responsabile in caso di danni o lesioni riconducibili a montaggi del televisore a parete non corretti.

Per prevenire danni ai cavi e ai connettori, assicurarsi di mantenere uno spazio libero di almeno 5,5 cm/2,2" dalla parte posteriore del televisore.

### Per TV da 32" a 40" (solo per il modello PFL6605):

Prima di montare a parete il TV, segnare la lunghezza giusta della vite.

È possibile determinare la lunghezza della vite aggiungendo lo spessore del sistema di montaggio a parete alla lunghezza della vite mostrata in figura.

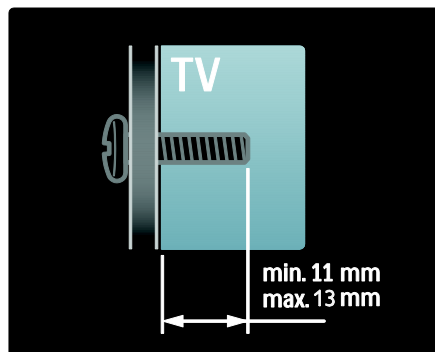

### Per televisori da 32" e 40"

Prima di montare a parete il TV, segnare la lunghezza giusta della vite. È possibile determinare la lunghezza della vite aggiungendo lo spessore del sistema di montaggio a parete alla lunghezza della vite mostrata in figura.

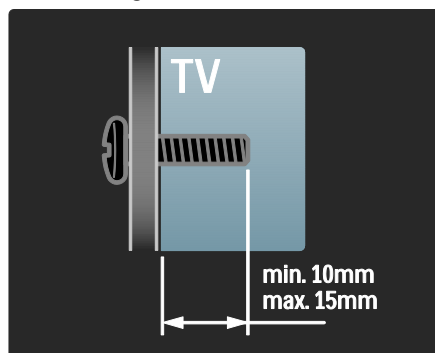

### Per televisori da 37" a 42"

Prima di montare a parete il TV, segnare la lunghezza giusta della vite. È possibile determinare la lunghezza della vite aggiungendo lo spessore del sistema di montaggio a parete alla lunghezza della vite mostrata in figura.

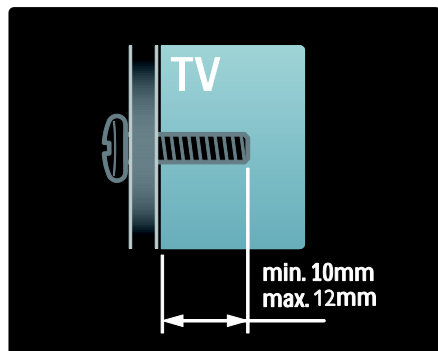

### Per televisori da 46" e 52"

Prima di montare a parete il TV, segnare la lunghezza giusta della vite. È possibile determinare la lunghezza della vite aggiungendo lo spessore del sistema di montaggio a parete alla lunghezza della vite mostrata in figura.

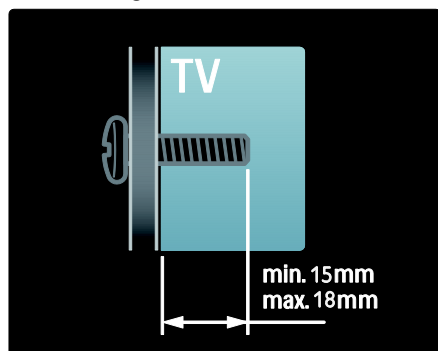

## Caratteristiche del prodotto

### Display LCD Full HD

Questo televisore è dotato di schermo LCD Full HD (alta definizione) e supporta una risoluzione HD massima pari a 1920 x 1080p.

Il display riproduce immagini a scansione progressiva nitide e perfettamente stabili, con un'ottima luminosità e colori eccezionali.

La retroilluminazione a LED\* dello schermo offre un contrasto immagine eccellente e garantisce il massimo risparmio energetico.

**\*Nota:** alcuni modelli sono dotati solo di un display con retroilluminazione EEFL. Per le specifiche dettagliate, visitare la pagina Web (<http://www.philips.com/support>).

Per usufruire di contenuti HD, è necessario che il televisore riceva un segnale ad alta definizione, altrimenti la qualità dell'immagine sarà uguale a quella di un normale televisore. Vedere **Guida introduttiva > Visualizzazione di programmi TV HD > Contenuti Full HD** (Pagina 6).

### Televisore digitale

Oltre alle normali trasmissioni televisive analogiche, il televisore riceve anche trasmissioni digitali terrestri (DVB-T). Nelle zone dove il servizio è disponibile, il televisore riceve anche trasmissioni via cavo digitali (DVB-C), satellitari digitali (DVB-S: **sistema non supportato su tutti i modelli**) e radio digitali.

Il segnale DVB (Digital Video Broadcasting) garantisce la migliore qualità audio e dell'immagine. Alcune emittenti digitali offrono anche più lingue per i servizi audio e/o televideo sfruttando il segnale DVB.

### EPG

La guida EPG (Electronic Program Guide) è una guida su schermo disponibile per i canali digitali. La guida EPG consente di:

- Visualizzare un elenco dei programmi digitali trasmessi al momento
- Visualizzare i programmi futuri



- Raggruppare i programmi in base al genere
- Impostare promemoria che segnalino l'inizio dei programmi
- Impostare i canali preferiti della guida EPG

#### Note

- La Guida elettronica ai programmi (EPG) non è disponibile in tutti i paesi.
- Per ulteriori informazioni sulla guida EPG, vedere **Funzioni avanzate del televisore > Funzione EPG** (Pagina 19).

#### Multimediale

È possibile visualizzare o riprodurre i propri file multimediali (quali foto, musica e video) utilizzando la porta USB disponibile sul lato del televisore.

Vedere **Funzioni avanzate del televisore > Accesso ai contenuti multimediali** (Pagina 21).

---

## Accesso a ulteriori informazioni

### Sullo schermo

Questo è il manuale dell'utente su schermo. Il presente manuale contiene le informazioni relative all'installazione e all'utilizzo del televisore.

Accedere al manuale dell'utente selezionando **[Guida]** dal menu principale.

Prima di seguire le istruzioni, chiudere temporaneamente il manuale dell'utente premendo il tasto giallo sul telecomando. Premere nuovamente il tasto giallo per aprire il manuale sulla stessa pagina.

### Su Internet

Una versione stampabile in PDF del manuale d'uso è disponibile anche su Internet.

Quest'ultima contiene le informazioni più recenti e spiegazioni dettagliate che non sono presenti su questo manuale.

Per accedere al PDF e alle informazioni su altri prodotti, incluse domande frequenti e aggiornamenti del firmware, consultare la pagina (<http://www.philips.com/support>).

## 2 Utilizzare il televisore

### Panoramica

In questa sezione è riportata una panoramica delle funzioni e dei comandi più utilizzati di questo televisore.

### Comandi laterali e indicatori

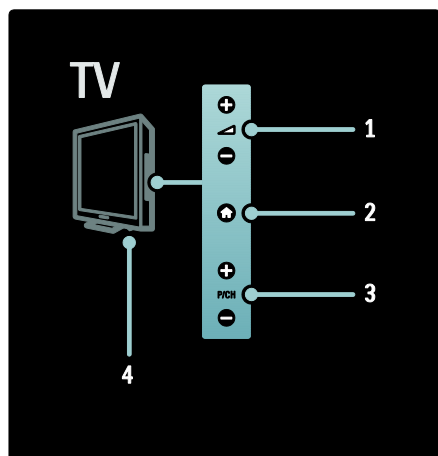

1. **▲ +/-**: consentono di aumentare o ridurre il volume. All'interno del menu principale, questi pulsanti consentono di muoversi in orizzontale.
2. **🏠 (Home)**: consente di accedere al menu principale. Premerlo nuovamente per avviare un'attività dal menu principale.
3. **P/CH +/-**: consentono di passare al canale successivo o precedente. All'interno del menu principale, questi pulsanti consentono di muoversi in verticale.
4. **Accensione**: consente di accendere il TV ('|') o di spegnerlo ('o').

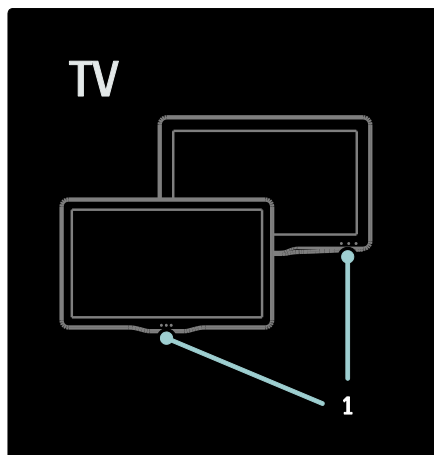

1. Indicatore di standby/sensore del telecomando.

### Telecomando

#### Panoramica

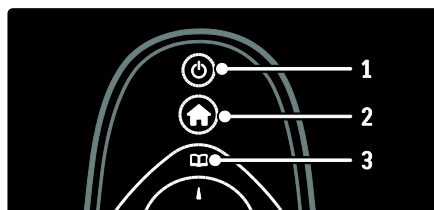

1. **⏻ (Standby)**: consente di attivare la modalità standby se il televisore è acceso. Consente di accendere il televisore se è in standby.
2. **🏠 (Home)**: consente di accedere al menu principale.
3. **📄 (Sfogliare)**: consente di accedere al menu di ricerca per selezionare l'elenco canali, la guida EPG e il televideo.



**4. ▲▼▶ (Tasti di navigazione):** consentono di spostarsi all'interno dei menu e di selezionare le varie voci.

**5. ◀▶ (Indietro/Avanti):** consentono di cambiare canale. Consentono inoltre di scorrere le varie pagine di un menu, i brani, gli album o le cartelle.

**6. OK:** consente di confermare un'immissione o una selezione.

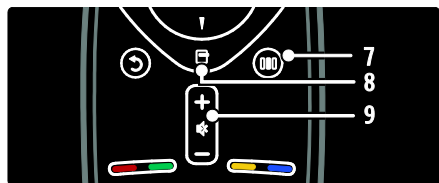

**7. [Experience Icon] (Experience):** consente di accedere al menu della barra Experience.

**8. [Options Icon] (Opzioni):** consente di accedere alle opzioni relative all'attività o alla selezione corrente.

**9. +/- (Volume) e [Mute Icon] (Disattivazione dell'audio):** consentono di aumentare o diminuire il volume, di disattivarlo o di ripristinarlo.

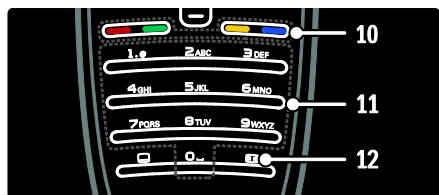

**10. Tasti colorati:** consentono di selezionare attività od opzioni.

**11. 0-9 (Tasti numerici):** consentono di selezionare un canale o un'impostazione.

**12. [Image Format Icon] (Formato immagine):** consente di selezionare il formato immagine.

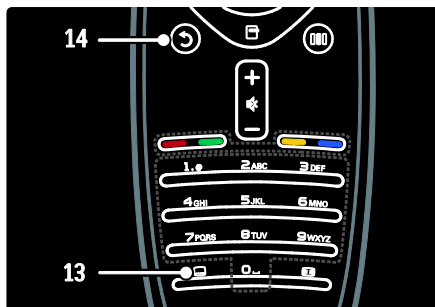

**13. [Subtitle Icon] (Sottotit.):** consente di attivare o disattivare i sottotitoli.

**14. [Back Icon] (Indietro):** consente di tornare alla schermata di un menu precedente. Tenerlo premuto per tornare alla visualizzazione del TV.

## Batterie

Aprire il coperchio del vano batterie sul retro del telecomando per inserire le batterie (tipo AAA-LR03 da 1,5 V). Assicurarsi che i poli + e - delle batterie siano allineati correttamente (con i segni + e - indicati all'interno).

Quando non si utilizza il telecomando per lunghi periodi, rimuovere le batterie. Smaltire le batterie in conformità alle direttive sullo smaltimento del prodotto. Vedere **Guida introduttiva > Importante > Fine del ciclo di vita** (Pagina 4).

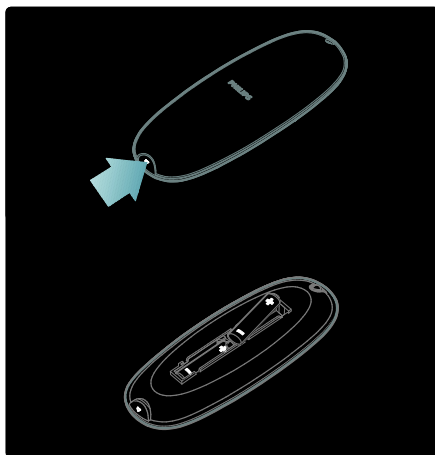

**Nota:** su alcuni telecomandi la posizione del vano batterie è quella mostrata nella figura sotto:

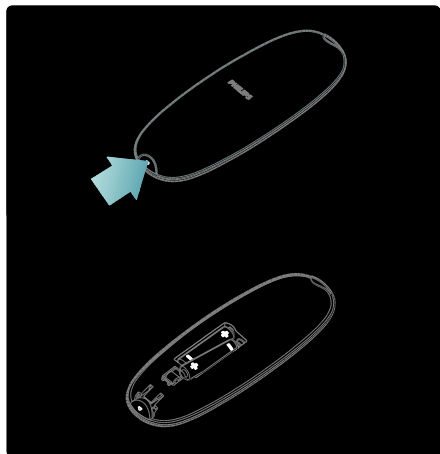

### Utilizzo

Quando si utilizza il telecomando, tenerlo a distanza ravvicinata dal televisore e puntarlo verso il sensore.

Verificare che il segnale del telecomando non sia bloccato da mobili, pareti o altri oggetti. L'immagine seguente è solo un esempio. La posizione del sensore del telecomando potrebbe essere diversa sul televisore in uso:

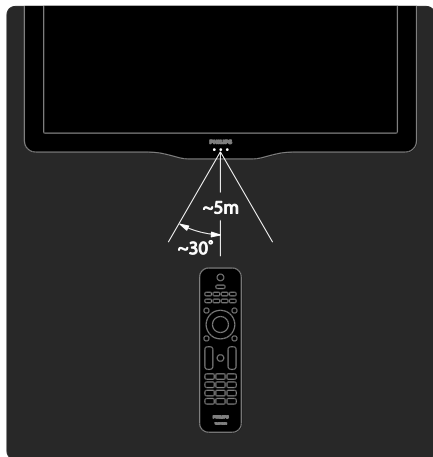

### Telecomando su schermo (OSRC)

È disponibile un telecomando su schermo OSRC (An On-Screen Remote Control) che consente di accedere a funzioni utilizzate di frequente. La disponibilità dei pulsanti su schermo dipende dalle impostazioni del TV.

#### Per accedere al telecomando OSRC

1. Quando si guarda la televisione o un dispositivo collegato, premere **[OK]**.
2. Selezionare **[Mostra i tasti del dispositivo]**, quindi premere **OK**.
3. Utilizzare i **Tasti di navigazione** e **OK** per selezionare e utilizzare i pulsanti su schermo.

---

## Menu di base del televisore

### Home

Il menu principale consente di accedere facilmente ai dispositivi collegati, alle impostazioni di immagini e audio e ad altre funzioni utili.

1. Premere **[Home]**.
2. Selezionare una voce del menu principale, quindi premere **OK** per accedere al menu.
3. Per uscire dal menu principale, premere **[Home]** o **[Back]**.



Per iniziare un'attività, selezionare la voce desiderata con i **Tasti di navigazione**, quindi premere **OK**:

- **[Guida]**: consente di accedere al manuale dell'utente in formato elettronico.
- **[Visione prog. TV]**: consente di tornare alla modalità antenna nel caso in cui sia stata selezionata una sorgente diversa.
- **[Ricerca in USB]**: se è collegato un dispositivo di memorizzazione USB, consente di accedere al browser dei contenuti.
- **[Scenea]**: consente di passare allo sfondo Scenea.

- **[Aggiungi dispositivo]:** consente di aggiungere nuovi dispositivi al menu principale. Per accedere a un nuovo dispositivo è necessario aggiungerlo al menu principale.
- **[Setup]:** consente di accedere ai menu per modificare immagini, audio e altre impostazioni del TV.

## Sfoggia

Il menu di ricerca consente di accedere facilmente:

- Guida elettronica ai programmi
- all'elenco canali TV
- Televideo

Per accedere al menu di ricerca mentre si guarda la televisione, premere .



1. Premere i **Tasti di navigazione** per selezionare una voce:

- **[Guida programmi]:** consente di accedere alla guida EPG.
- **[Lista canali]:** consente di accedere all'elenco canali TV.
- **[Televideo]:** consente di accedere al televideo.

2. Premere **OK** per confermare la scelta effettuata.

## Experience

Premere  per accedere al menu della barra Experience, che fornisce una gamma di impostazioni utilizzate frequentemente.

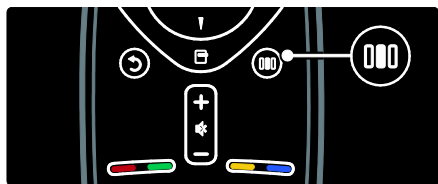



Il menu della barra Experience consente di accedere facilmente a:

- **[Formato immagine]:** consente di modificare il formato dell'immagine.
- **[Smart picture]:** impostazioni delle immagini utilizzate frequentemente.
- **[Smart sound]:** impostazioni audio utilizzate frequentemente.
- **[Altoparlanti]:** consente di configurare gli altoparlanti del televisore per l'opzione Philips EasyLink.
- **[Spostamento immagine]:** consente di regolare la posizione dell'immagine.

## Elenco canali

L'elenco canali mostra i canali TV e le stazioni radio installati sul televisore.

1. Quando si guarda la televisione, premere .
2. Selezionare **[Lista canali]**, quindi premere **OK**.
3. Scegliere un canale, quindi premere **OK** per selezionarlo.
4. Premere  per uscire dall'elenco senza cambiare canale.

## Aggiunta di dispositivi

Una volta collegato un dispositivo al televisore, aggiungerlo nel menu principale in modo che sia possibile accedervi facilmente.

Nel menu principale selezionare **[Aggiungi dispositivo]**, quindi premere **OK**. Seguire le istruzioni su schermo per aggiungere il dispositivo al menu principale.

Per rimuovere un dispositivo dal menu principale, selezionare la voce, quindi premere  e selezionare **[Rimuovi dispositivo]**. Premere **OK**.

## Installazione

**[Setup]**, all'interno del menu principale, consente di modificare la maggior parte delle impostazioni del TV, tra cui:

- le impostazioni delle immagini e dell'audio;
- le impostazioni di installazione e aggiornamento dei canali TV;
- le impostazioni di aggiornamento del software del TV;
- altre funzioni speciali.



1. Nel menu principale selezionare [Setup], quindi premere OK.

2. Selezionare una voce con i **Tasti di navigazione**, quindi premere OK:

- **[Personalizza immagine e audio]:** consente di eseguire la configurazione delle impostazioni di immagini e audio.
- **[Impostazioni TV avanzate]:** impostazioni di immagini e audio avanzate.
- **[Cerca canali]** o **[Cerca satellite]:** consentono di eseguire l'installazione guidata dei canali tramite antenna o satellite (se disponibile).
- **[Impostazioni canale avanzate]** o **[Impostazioni satellite avanzate]:** impostazioni avanzate dei canali.
- **[Aggiorna software]:** consente di eseguire l'aggiornamento guidato del software del TV.
- **[Impostazioni software avanzate]:** impostazioni avanzate per l'aggiornamento del TV.
- **[Guarda demo]:** dimostrazione di funzioni speciali del TV.

## Opzioni

I menu delle opzioni consentono di utilizzare impostazioni utili in relazione a ciò che è presente sullo schermo.

1. Premere  per vedere quali opzioni sono disponibili.
2. Per uscire, premere nuovamente .



## Visione dei programmi TV

### Accensione/spengimento o standby

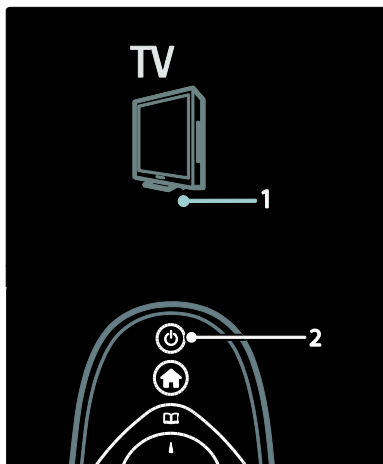

#### Accensione

- Se la spia a LED anteriore è spenta, premere l'interruttore di accensione (1) sulla parte inferiore del TV e portarlo in posizione "I".
- Se la spia a LED anteriore è rossa, premere  sul telecomando (2). In alternativa è possibile accendere il TV dalla modalità standby premendo un tasto qualsiasi sul lato del televisore.

#### Note

- La spia a LED anteriore non si accende quando il TV è acceso.
- Il TV richiede alcuni minuti per l'accensione. In questo lasso di tempo il televisore non risponde ai comandi del telecomando o laterali. Questo comportamento è normale.

#### Per mettere il televisore in standby

Premere  sul telecomando. Il LED si accende (rosso).

#### Per spegnere il televisore

Premere il pulsante di accensione sulla parte inferiore del TV portandolo in posizione "O". Il televisore si spegne.

Sebbene il consumo di energia del televisore in standby sia notevolmente ridotto, continuerà comunque a esserci consumo energetico. Quando il televisore non viene utilizzato per lunghi periodi di tempo, spegnerlo utilizzando il pulsante di accensione sulla parte inferiore dell'apparecchio.

### Cambiare canale

- Premere **↔** sul telecomando o **P/CH +/-** sul lato del TV.

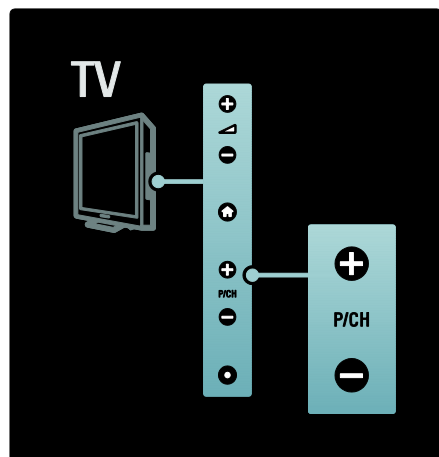

- Premere **☰**, quindi selezionare **[Lista canali]** per utilizzare l'elenco canali.
- Premere **↶** per tornare al canale visualizzato in precedenza.
- Immettere il numero di un canale tramite i **Tasti numerici**.

### Per visualizzare solo i canali analogici o digitali

Filtrare l'elenco canali per accedere solo ai canali analogici o digitali.

1. All'interno dell'elenco canali, premere **☰**.
2. Selezionare **[Seleziona lista] > [Analogico]** oppure **[Digitale]**, quindi premere **OK**.

A seconda della scelta effettuata, saranno disponibili solo i canali digitali o analogici.

### Regolazione del volume

#### Per aumentare o ridurre il volume

- Premere **+/-** sul telecomando.
- Premere **↕ +/-** sul lato del televisore.

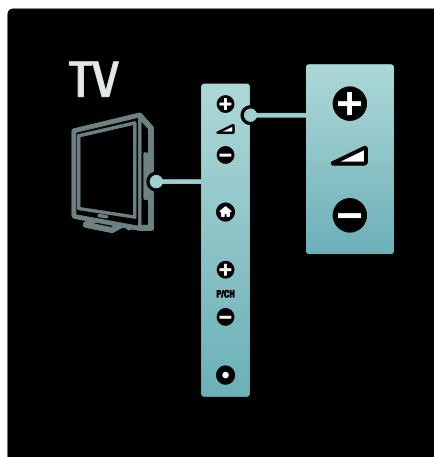

### Per escludere o includere l'audio

- Premere **🔇** per disattivare l'audio.
- Premere nuovamente **🔇** per riattivare l'audio.

Utilizzare il menu **[Suono]** per regolare il volume delle cuffie. Per ulteriori informazioni, vedere **Impostazione del televisore > Modifica delle impostazioni dell'immagine e dell'audio > Ulteriori impostazioni per l'audio** (Pagina 26).

### Utilizzo delle impostazioni Smart Picture

Utilizzare la barra Experience **[Smart picture]** per accedere alle impostazioni delle immagini utilizzate di frequente.

1. Quando si guarda la televisione, premere **☰**.
2. Selezionare **[Smart picture]**, quindi scegliere una delle impostazioni seguenti:

- **[Personale]**: consente di riportare il TV alle impostazioni personali configurate nei menu **[Immagine]** in **[Setup]**.
- **[Vivace]**: impostazioni ricche e dinamiche, ideali per l'utilizzo durante il giorno.
- **[Naturale]**: per immagini naturali.
- **[Cinema]**: impostazioni ideali per guardare film.
- **[Gioco]**: impostazioni ideali per i giochi.
- **[Risparmio energetico]**: impostazioni ideali per il risparmio energetico.

- **[Standard]:** consente di regolare le impostazioni dell'immagine per soddisfare la maggior parte degli ambienti e dei tipi di video. Impostazioni predefinite di fabbrica.
  - **[Foto]:** impostazioni ideali per guardare le foto.
  - **[Personalizzato]:** consente di personalizzare e salvare le impostazioni prescelte per la visualizzazione delle immagini.
3. Premere **OK** per confermare la scelta effettuata.
  4. Premere **↶** per uscire.

### Utilizzo delle impostazioni Smart Sound

Utilizzare la barra Experience **[Smart sound]** per accedere alle impostazioni dell'audio utilizzate di frequente.

1. Quando si guarda la televisione, premere **☰**.
2. Selezionare **[Smart sound]**, quindi scegliere una delle impostazioni seguenti:
  - **[Personale]:** consente di riportare il TV alle impostazioni personali configurate nei menu **[Suono]** in **[Setup]**.
  - **[Standard]:** consente di regolare le impostazioni dell'audio per soddisfare la maggior parte degli ambienti e dei tipi di audio.
  - **[Notizie]:** applica le impostazioni sonore ideali per l'audio parlato, ad esempio i notiziari.
  - **[Film]:** applica le impostazioni sonore ideali per i film.
  - **[Gioco]:** impostazioni ideali per i giochi.
  - **[Dramma]:** applica le impostazioni sonore ideali per i film drammatici.
  - **[Sport]:** applica le impostazioni sonore ideali per lo sport.
3. Premere **OK** per confermare la scelta effettuata.
4. Premere **↶** per uscire.

### Modificare il formato immagine

Modificare il formato immagine in base al contenuto da visualizzare.

1. Premere **☰**.
2. Selezionare un formato immagine, quindi premere **OK** per confermare la scelta.

**Nota:** è possibile accedere ai formati immagine tramite il menu della barra Experience (**☰**) e dal menu **[Setup]**.

È possibile selezionare i formati riportati di seguito.

- **[Schermo pieno]:** consente di ingrandire l'immagine in modo da riempire lo schermo (i sottotitoli rimangono visibili). Consigliato per ridurre al minimo la distorsione dello schermo (ma non per HD o PC).
- **[Zoom automatico]:** consente di ingrandire automaticamente l'immagine in modo da riempire lo schermo. Consigliato per ridurre al minimo la distorsione dello schermo (ma non per HD o PC).
- **[Super zoom]:** consente di rimuovere le bande nere laterali dei programmi trasmessi in 4:3. Non consigliato per HD o PC.
- **[Movie expand 16:9]:** consente di ridurre il formato classico 4:3 al formato 16:9. Non consigliato per HD o PC.
- **[Schermo largo]:** consente di aumentare il formato classico 4:3 convertendolo in 16:9.
- **[Non in scala]:** consente di visualizzare al meglio i dettagli per PC. Disponibile solo quando **[Modalità PC]** è attivato nel menu **[Immagine]**.

### Note

- In base al formato della sorgente dell'immagine, alcuni formati dell'immagine potrebbero non essere disponibili e non saranno visualizzati sullo schermo.



---

# Visualizzazione di contenuti su un dispositivo collegato

## Aggiunta di un nuovo dispositivo

### Note

- Prima di avviare la visualizzazione da un dispositivo collegato, è necessario aggiungerlo al menu principale.
- I dispositivi compatibili HDMI ARC collegati al connettore **HDMI ARC** del TV vengono aggiunti automaticamente al menu principale.

1. Collegare e accendere il dispositivo.
2. Premere .
3. Selezionare **[Aggiungi dispositivo]**, quindi premere **OK**. Seguire le istruzioni a video.

## Visualizzazione del dispositivo connesso





1. Premere .
2. Selezionare il dispositivo dal menu principale.
3. Premere **OK** per confermare la scelta effettuata.

# 3 Funzioni avanzate del televisore

---

## Utilizzare il televideo

### Selezione di una pagina

1. Premere .
2. Selezionare **[Televideo]**, quindi premere **OK**.
3. Selezionare una pagina effettuando una delle seguenti operazioni:
  - Immettere il numero di pagina con i **Tasti numerici**.
  - Premere  o  per visualizzare la pagina successiva o quella precedente.
  - Premere i **Tasti colorati** per selezionare una voce associata al codice colori.
4. Premere  per uscire dal televideo.

### Accesso alle opzioni del televideo

1. Quando si accede al televideo, premere .
2. Selezionare un'opzione:
  - **[Blocca pagina] / [Sblocca pagina]**: consente di bloccare o sbloccare la pagina corrente.
  - **[Doppio programma] / [Schermo intero]**: consente di attivare o disattivare il televideo con doppio schermo, che consente di posizionare il canale o la sorgente corrente sulla sinistra dello schermo e il televideo sulla destra.
  - **[Elenco T.O.P.]**: il televideo TOP (Table Of Pages) consente di passare da un argomento all'altro senza utilizzare i numeri di pagina.
  - **[Ingrandisci] / [Visualizzazione normale]**: per facilitare la lettura, è possibile ingrandire le pagine del televideo. Premere i **Tasti di navigazione** per spostarsi nella schermata ingrandita.

- **[Rivelare]**: consente di non visualizzare o di mostrare le informazioni nascoste di una pagina, quali ad esempio le soluzioni di enigmi e puzzle.
- **[Scorri sottopagine]**: consente di scorrere automaticamente le pagine secondarie, se disponibili.
- **[Lingua]**: consente di passare a un altro gruppo di lingue per visualizzare correttamente una lingua quando tale lingua utilizza un set di caratteri diverso.

3. Premere  per uscire dal menu delle opzioni.



### Selezione di una lingua per il televideo

Alcune emittenti che trasmettono in digitale offrono diverse lingue per il televideo. È possibile impostare la lingua primaria e secondaria.

1. Premere .
2. Selezionare **[Setup]** > **[Impostazioni canale avanzate]** oppure **[Impostazioni satellite avanzate]** > **[Lingue]** > **[Lingua televideo principale]** oppure **[Lingua televideo secondario]**.
3. Selezionare la lingua prescelta per il televideo, quindi premere **OK**.

### Selezione delle sottopagine

Le pagine del televideo possono includere numerose sottopagine. Tali pagine vengono visualizzate su una barra accanto al numero di pagina principale.

Quando sono disponibili su una pagina del televideo, premere  o  per selezionare le pagine secondarie.

### Esecuzione di ricerche nel televideo

1. Quando ci si trova all'interno del televideo, premere **OK** per evidenziare la prima parola o il primo numero.
2. Premere i **Tasti di navigazione** per passare alla parola o al numero da ricercare.
3. Premere **OK** per iniziare la ricerca.
4. Premere  finché non viene evidenziata alcuna parola o numero per uscire dalla ricerca.

## Utilizzo del televideo digitale

Alcune emittenti televisive digitali offrono servizi di testo digitale o interattivi dedicati (ad esempio BBC1), trasmessi direttamente sui canali televisivi digitali.

Una volta all'interno del televideo:

- Premere i **Tasti di navigazione** per selezionare o evidenziare gli elementi.
- Utilizzare i **Tasti colorati** per selezionare un'opzione e premere **OK** per confermarla o attivarla.

**Nota:** i servizi di testo digitali sono bloccati quando vengono trasmessi i sottotitoli e l'opzione **[Sottotitoli]** è attiva. Vedere

**Funzioni avanzate del televisore > Utilizzo dei sottotitoli** (Pagina 21).

## Utilizzo del televideo 2.5

Il televideo 2.5 offre una grafica migliore e un maggior numero di colori rispetto al televideo normale. Se il televideo 2.5 viene trasmesso da un canale, è attivato per impostazione predefinita.

**Per attivare/disattivare il televideo 2.5**

1. Premere **🏠**.
2. Selezionare **[Setup]** > **[Impostazioni TV avanzate]** > **[Preferenze]** > **[Televideo 2.5]** > **[Acceso]** oppure **[Spento]**, quindi premere **OK**.

## Canali preferiti

**Aggiunta o rimozione dei canali**

1. Premere **📺**.
2. Selezionare **[Lista canali]**, quindi premere **OK**.
3. Premere **📺**.
4. Selezionare **[Contrassegna come preferito]** oppure **[Elimina contrassegno di preferito]**, quindi premere **OK**.

Viene visualizzato un asterisco nella griglia dei canali ad indicare che il canale è stato aggiunto all'elenco dei preferiti. L'asterisco non appare più quando il canale viene rimosso dall'elenco dei preferiti.

## Selezionare un elenco di canali preferiti

Visualizzare solo i canali in un elenco di preferiti o visualizzare tutti i canali se è selezionato un elenco di preferiti.

1. All'interno dell'elenco canali, premere **📺**.
2. Selezionare **[Seleziona lista]** > **[Preferiti]** per visualizzare i canali in un elenco di preferiti; oppure **[Tutti]** per visualizzare tutti i canali.
3. Premere **OK** per confermare la scelta effettuata.

## Funzione EPG

### Panoramica

La guida EPG (Electronic Program Guide) è una guida su schermo disponibile per i canali digitali. La guida EPG consente di:

- Visualizzare un elenco dei programmi digitali trasmessi al momento
- Visualizzare i programmi futuri
- Raggruppare i programmi in base al genere
- Impostare promemoria che segnalino l'inizio dei programmi
- Impostare i canali preferiti della guida EPG

**Note:** la guida EPG non è disponibile in tutti i paesi.

### Attivazione della guida EPG

1. Premere **📺**.
2. Selezionare **[Guida programmi]**, quindi premere **OK**.

### Opzioni EPG

Utilizzare il menu delle opzioni EPG per impostare o annullare promemoria, modificare il giorno e accedere ad altre opzioni EPG. A seconda del servizio di trasmissione, queste opzioni sono disponibili solo per sette o otto giorni.

1. Quando si è in EPG, premere **📺**.
2. Premere i **Tasti di navigazione** e **OK** per selezionare e regolare una delle seguenti impostazioni:

- **[Imposta promemoria]:** consente di impostare i promemoria per i programmi.
- **[Elimina promemoria]:** consente di cancellare i promemoria dei programmi.
- **[Modifica giorno]:** consente di impostare il giorno EPG. Selezionare **[Oggi]**, **[Giorno dopo]** o **[Giorno precedente]**.
- **[Maggiori informazioni]:** consente di visualizzare le informazioni sui programmi.
- **[Ricerca per tema]:** consente di ricercare i programmi in base al genere.
- **[Richiamo programmato]:** consente di elencare i promemoria per i programmi.
- **[Aggiorna guida programmi]:** consente di aggiornare le informazioni sul programma più recenti.

---

## Utilizzo di timer e blocchi

### Timer di spegnimento

La funzione di spegnimento automatico (Sleeptimer) mette automaticamente il televisore in standby allo scadere dell'intervallo predefinito. È comunque possibile spegnere il televisore prima dello scadere del tempo o resettare il timer di spegnimento durante il conto alla rovescia.

1. Premere **⬆️**.
2. Selezionare **[Setup] > [Impostazioni TV avanzate] > [Preferenze] > [Sleeptimer]**.
3. Premere i **Tasti di navigazione** per impostare il timer di spegnimento. Il timer di spegnimento può essere impostato fino a 180 minuti a incrementi di cinque minuti. Lo spegnimento automatico non è attivo se viene impostato su zero minuti.
4. Premere **OK** per attivare il timer di spegnimento. Il televisore si dispone in standby dopo l'intervallo di tempo impostato.

### Blocco accesso

Bloccando il TV è possibile fare in modo che i bambini non vedano il televisore.

#### Impostazione o modifica del codice per il Blocco accesso

1. Premere **⬆️**.
2. Selezionare **[Setup] > [Impostazioni canale avanzate]** oppure **[Impostazioni satellite avanzate] > [Blocco accesso] > [Imposta codice]** oppure **[Modifica codice]**.
3. Immettere il codice con i **Tasti numerici**.  
**Suggerimento:** se si dimentica il codice, immettere "8888" per sostituire qualsiasi codice esistente.

### Blocco/sblocco dei canali

1. Nel menu di blocco accesso, selezionare **[Blocco canale]**.
2. Immettere il codice di blocco accesso con i **Tasti numerici**. Viene visualizzato il menu **[Blocco canale]**.

3. Selezionare i canali da bloccare/sbloccare.



### Controllo genitori

Alcune emittenti digitali classificano i loro programmi in base all'età. È possibile impostare il televisore affinché vengano mostrati solo programmi per fasce d'età superiore a quella dei bambini.

1. Premere **⬆️**.
  2. Selezionare **[Setup] > [Impostazioni canale avanzate]** oppure **[Impostazioni satellite avanzate] > [Blocco accesso] > [Vietato ai minori]**. Viene visualizzato un messaggio che richiede di inserire il codice di blocco parentale.
  3. Immettere il codice con i **Tasti numerici**.
  4. Selezionare una fascia di età, quindi premere **OK**. Tutti i programmi non inclusi nella fascia di età specificata sono bloccati.
- Per ulteriori informazioni sui codici di blocco accesso, vedere **Funzioni avanzate del televisore > Utilizzo di timer e blocchi > Blocco accesso** (Pagina 20).

## Utilizzo dei sottotitoli

### Sui canali analogici

1. Impostare il TV su un canale analogico.
2. Premere , quindi selezionare **[Televideo]** e premere **OK**.
3. Immettere il codice a tre cifre della pagina dei sottotitoli (solitamente "777").
4. Premere  per uscire dal televideo. Se sono disponibili compaiono i sottotitoli.

### Sui canali digitali

1. Premere .
2. Nel menu che compare, selezionare **[Spento]**, **[Acceso]** o **[Audio disattivato]**, quindi premere **OK**.

**Nota:** con l'opzione **[Audio disattivato]**, il TV mostra i sottotitoli solo quando l'audio viene disattivato tramite la funzione .

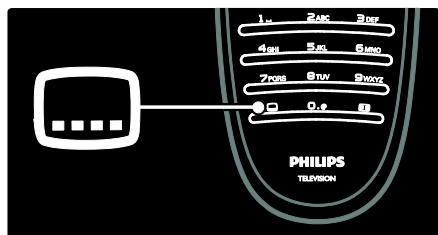

### Lingua sottotitolo

Questa funzione è disponibile solo su alcuni canali digitali specifici.

1. Quando si guarda la televisione, premere .
2. Selezionare **[Sottotitoli]**.
3. Selezionare una lingua sottotitoli dall'elenco, quindi premere **OK**.

**Nota:** ulteriori informazioni sulle impostazioni della lingua sono disponibili in **Impostazione del televisore > Modifica delle impostazioni della lingua > Lingue audio, dei sottotitoli e del televideo** (Pagina 30).

## Accesso ai contenuti multimediali

### Ricerca nel dispositivo USB

Sul televisore è possibile guardare foto o riprodurre brani musicali e video presenti su un dispositivo di memorizzazione USB.



**Avvertenza:** Philips non è da ritenersi responsabile nel caso in cui il dispositivo di memorizzazione USB non sia supportato né in caso di danni o perdita dei dati dal dispositivo.

È possibile accedere al browser USB utilizzando uno dei metodi seguenti:

- Quando si guarda la televisione, collegare il dispositivo USB alla porta USB sul lato del televisore.
- 1. Premere .  
2. Selezionare **[Ricerca in USB]**, quindi premere **OK**.

### Visualizzazione di una presentazione

Premere i **Tasti di navigazione** per selezionare un'immagine, quindi premere **OK**.

- Per mettere in pausa o arrestare la riproduzione, premere nuovamente **OK**.
- Per passare al file precedente o successivo, premere  oppure .
- Premere  per uscire dal browser dei contenuti.

Premere  per accedere o uscire dalle seguenti impostazioni:

- **[Mostra info]:** consente di visualizzare le informazioni sui file.
- **[Interrompi]:** consente di interrompere la presentazione.
- **[Ruotare]:** consente di ruotare il file.
- **[Ripeti]:** consente di ripetere l'anteprima.
- **[Riproduci una volta]:** consente di riprodurre il file una volta.
- **[Casuale off] / [Casuale on]:** consente di attivare o disattivare la visualizzazione casuale delle immagini all'interno di una presentazione.

- **[Velocità presentazione]:** consente di impostare l'ora di visualizzazione di ciascuna immagine all'interno di una presentazione.
- **[Transizione presentazione]:** consente di impostare la transizione da una foto alla successiva.
- **[Imposta come Scenea]:** consente di impostare l'immagine selezionata come sfondo del televisore.

### Ascolto di brani musicali

Premere i **Tasti di navigazione** per selezionare un brano musicale, quindi premere **OK**.

- Premere ◀ / ▶ per eseguire il riavvolgimento o l'avanzamento rapido all'interno di un brano.
- Premere ↻ per uscire dal browser dei contenuti.

Premere  per accedere o uscire dalle seguenti impostazioni:

- **[Interrompi]:** consente di interrompere la riproduzione audio.
- **[Ripeti]:** consente di ripetere un brano o un album.
- **[Riproduci una volta]:** consente di riprodurre il file una volta.
- **[Casuale on] / [Casuale off]:** consente di attivare o disattivare la riproduzione casuale dei brani.

### Guardare filmati

Premere i **Tasti di navigazione** per selezionare un file video, quindi premere **OK**.



- Premere ◀ o ▶ per tornare indietro o avanti veloce all'interno di un file.
- Premere ↻ per uscire dal browser dei contenuti.

Durante la riproduzione video, premere  per accedere alle seguenti impostazioni:



- **[Interrompi]:** consente di interrompere la riproduzione.
- **[Ripeti]:** consente di ripetere un video.
- **[Casuale on] / [Casuale off]:** consente di attivare o disattivare la riproduzione casuale dei filmati.

### Ascolto della radio digitale

Se è disponibile la trasmissione digitale, i canali radio digitali vengono sintonizzati automaticamente durante la configurazione.

1. Quando si guarda la televisione, premere .
2. Selezionare **[Lista canali]**, quindi premere **OK**.
3. All'interno dell'elenco canali, premere .
4. Selezionare **[Seleziona lista] > [Radio]**, quindi premere **OK**.
5. Selezionare un canale radio, quindi premere **OK**.

È possibile ascoltare la trasmissione radio satellitare (se disponibile).

1. Quando si guarda la televisione, premere .
2. Selezionare **[Lista canali]**, quindi premere **OK**.
3. All'interno dell'elenco canali, premere .
4. Selezionare **[TV/Radio] > [Radio]**, quindi premere **OK**.

---

## Utilizzare Scenea

### Attivazione di Scenea



È possibile utilizzare la funzione Scenea per visualizzare un'immagine fissa come sfondo del televisore. Assicurarsi che il TV sia impostato su **[Home]**.

1. Premere .
2. Selezionare **[Scenea]**, quindi premere **OK**. Viene visualizzata l'immagine predefinita o precaricata.

**Nota:** se il timer di spegnimento è disattivato, lo sfondo viene visualizzato per 240 minuti. In caso contrario, viene visualizzato per la durata del timer stesso. Per ulteriori informazioni sul timer di spegnimento, vedere **Funzioni avanzate del televisore > Utilizzo di timer e blocchi > Timer di spegnimento** (Pagina 20).

### Impostazione di un'immagine come Scenea

**Nota:** le dimensioni dell'immagine non devono essere superiori a 1 MB.

1. Collegare il dispositivo di memorizzazione USB al televisore.
2. Premere .
3. Selezionare **[Ricerca in USB]**, quindi premere **OK**.
4. Selezionare un'immagine, quindi premere .
5. Selezionare **[Imposta come Scena]**, quindi premere **OK**.
6. Selezionare **[Sì]**, quindi premere **OK**.
7. Premere un tasto qualsiasi per uscire da Scena.

## Accesso universale

### Attivazione dell'accesso universale

Se l'emittente TV in digitale supporta tale servizio, questo televisore consente di attivare audio e sottotitoli speciali per gli ipovedenti, oltre a un tipo di audio specifico per gli ipovedenti.



Per attivare queste funzioni, è necessario attivare l'accesso universale nel menu **[Preferenze]**.

1. Premere .
2. Selezionare **[Setup]** > **[Impostazioni TV avanzate]** > **[Preferenze]** > **[Accesso universale]** > **[Acc.]**, quindi premere **OK**.

### Non udenti

Alcuni canali televisivi digitali trasmettono audio e sottotitoli speciali adatti agli ipovedenti.

#### Per attivare questo tipo di audio e sottotitoli (se disponibili)

1. Quando si guarda la televisione, premere .
2. Premere il tasto rosso per selezionare **[Non udenti]**.
3. Premere il tasto verde per passare all'audio e ai sottotitoli per ipovedenti, premere il tasto rosso per disattivarli.
4. Premere  per uscire.

**Suggerimento:** per verificare se è disponibile una lingua audio per ipovedenti, premere  e selezionare **[Lingua audio]**. Le lingue con l'icona di un orecchio indicano il supporto per ipovedenti.

### Non vedenti

Alcuni canali televisivi digitali trasmettono audio speciale adatto agli ipovedenti. L'audio normale viene fornito unitamente a commenti aggiuntivi.

#### Per attivare l'audio per gli ipovedenti (se disponibile)

1. Quando si guarda la televisione, premere .
2. Premere il tasto verde per selezionare **[Non vedenti]**.
3. Utilizzare i seguenti tasti per attivare le relative funzioni:

- **Rosso - [Spento]:** per la disattivazione dell'audio per ipovedenti.
- **Giallo - [Cuffia]:** per l'ascolto dell'audio per ipovedenti solo dalle cuffie.
- **Verde - [Altoparlanti]:** per l'ascolto dell'audio per ipovedenti solo dagli altoparlanti.
- **Blu - [Altoparlanti + cuffia]:** per l'ascolto dell'audio per ipovedenti solo dagli altoparlanti e dalle cuffie.

4. Premere  per uscire.

**Nota:** i pulsanti verdi e gialli non sono applicabili se EasyLink Remote Control è attivo. Per ulteriori informazioni, vedere **Collegamento del televisore > Utilizzo di Philips EasyLink > Funzioni EasyLink** (Pagina 46).

**Suggerimento:** per verificare se è disponibile l'audio per ipovedenti, premere  e selezionare **[Lingua audio]**. Le lingue con l'icona di un occhio indicano il supporto per ipovedenti.

#### Regolazione del volume per gli ipovedenti

1. Nel menu **[Accesso universale]**, premere il tasto giallo per selezionare **[Volume misto]**.
2. Premere i **Tasti di navigazione** per muovere la barra in alto o in basso, quindi premere **OK**.
3. Premere  per uscire.

#### Feedback audio per gli ipovedenti

Questa funzione consente di attivare il feedback audio quando vengono premuti i tasti sul telecomando o i pulsanti sul TV.

1. Nel menu **[Accesso universale]**, premere il tasto blu per selezionare **[Tono tasti]**.
2. Premere il tasto verde per attivare il feedback audio o il tasto rosso per disattivarlo.
3. Premere  per uscire.



# 4 Impostazione del televisore

## Modificare le impostazioni dell'immagine e dell'audio

### Assistente impostazioni

Utilizzare l'Assistente impostazioni per selezionare le impostazioni più appropriate per immagini e audio.

1. Quando si guarda la televisione, premere .

2. Selezionare **[Setup]** > **[Personalizza immagine e audio]**, quindi premere **OK**.

3. Selezionare **[Avvio]**, quindi premere **OK**.

Seguire le istruzioni visualizzate per selezionare le impostazioni preferite.

### Impostazioni intelligenti delle immagini

Utilizzare la barra Experience **[Smart picture]** per accedere alle impostazioni delle immagini utilizzate di frequente.

1. Quando si guarda la televisione, premere .

2. Selezionare **[Smart picture]**, quindi scegliere una delle impostazioni seguenti:

- **[Personale]**: consente di riportare il TV alle impostazioni personali configurate nei menu **[Immagine]** in **[Setup]**.
- **[Vivace]**: impostazioni ricche e dinamiche, ideali per l'utilizzo durante il giorno.
- **[Naturale]**: per immagini naturali.
- **[Cinema]**: impostazioni ideali per guardare film.
- **[Gioco]**: impostazioni ideali per i giochi.
- **[Risparmio energetico]**: impostazioni ideali per il risparmio energetico.
- **[Standard]**: consente di regolare le impostazioni dell'immagine per soddisfare la maggior parte degli ambienti e dei tipi di video. Impostazioni predefinite di fabbrica.
- **[Foto]**: impostazioni ideali per guardare le foto.

- **[Personalizzato]**: consente di personalizzare e salvare le impostazioni prescelte per la visualizzazione delle immagini.

3. Premere **OK** per confermare la scelta effettuata.

4. Premere  per uscire.

### Ulteriori impostazioni per le immagini

1. Premere .

2. Selezionare **[Setup]** > **[Impostazioni TV avanzate]** > **[Immagine]**, quindi premere **OK**.

3. Selezionare un'impostazione da regolare:

- **[Smart picture]**: consente di accedere alla configurazione predefinita delle impostazioni intelligenti delle immagini.
- **[Resetare]**: consente il ripristino delle impostazioni di fabbrica.
- **[Contrasto]**: consente di regolare l'intensità delle aree luminose mantenendo invariate le aree scure.
- **[Luminosità]**: consente di regolare l'intensità e i dettagli delle aree scure.
- **[Colore]**: consente di regolare la saturazione dei colori.
- **[Hue]**: consente di compensare le variazioni cromatiche nelle trasmissioni con codifica NTSC.
- **[Nitidezza]**: consente di regolare il livello di nitidezza dell'immagine.
- **[Riduzione rumore]**: consente di filtrare e ridurre i disturbi di un'immagine.
- **[Tinta]** Regola il bilanciamento dei colori in un'immagine.
- **[Tinta personalizzata]**: consente di personalizzare le impostazioni della tinta.
- **[Pixel Plus HD]**: consente di accedere alle impostazioni avanzate, tra cui **[HD Natural Motion]**, **[100 Hz Clear LCD]**, **[Nitidezza superiore]**, **[Contrasto dinamico]**, **[Retroilluminazione dinamica]**, **[Riduzione artefatti MPEG]**, **[Ottimizzazione dei colori]**, **[Gamma]**.

- **[Modalità PC]:** consente di attivare la regolazione delle impostazioni dell'immagine quando un PC è collegato al televisore tramite HDMI. Se attivo, è possibile selezionare **[Formato immagine]** > **[Non in scala]** per la visualizzazione completa dei dettagli per PC.
- **[Sensore luce]:** consente di regolare le impostazioni in maniera dinamica per l'abbinamento alle condizioni di illuminazione.
- **[Formato immagine]:** consente di modificare il formato dell'immagine.
- **[Bordi dello schermo]:** consente di modificare le dimensioni dell'immagine.
- **[Spostamento immagine]:** consente di regolare la posizione dell'immagine.

### Impostazioni intelligenti per l'audio

Utilizzare la barra Experience **[Smart sound]** per accedere alle impostazioni dell'audio utilizzate di frequente.

1. Quando si guarda la televisione, premere **□□□**.
2. Selezionare **[Smart sound]**, quindi scegliere una delle impostazioni seguenti:
  - **[Personale]:** consente di riportare il TV alle impostazioni personali configurate nei menu **[Suono]** in **[Setup]**.
  - **[Standard]:** consente di regolare le impostazioni dell'audio per soddisfare la maggior parte degli ambienti e dei tipi di audio.
  - **[Notizie]:** applica le impostazioni sonore ideali per l'audio parlato, ad esempio i notiziari.
  - **[Film]:** applica le impostazioni sonore ideali per i film.
  - **[Gioco]:** impostazioni ideali per i giochi.
  - **[Dramma]:** applica le impostazioni sonore ideali per i film drammatici.
  - **[Sport]:** applica le impostazioni sonore ideali per lo sport.
3. Premere **OK** per confermare la scelta effettuata.
4. Premere **↶** per uscire.

### Ulteriori impostazioni per l'audio

1. Premere **🏠**.
2. Selezionare **[Setup]** > **[Impostazioni TV avanzate]** > **[Suono]**, quindi premere **OK**.
3. Selezionare un'impostazione da regolare:
  - **[Smart sound]:** consente di accedere alla configurazione predefinita delle impostazioni intelligenti dell'audio.
  - **[Resettare]:** consente il ripristino delle impostazioni di fabbrica.
  - **[Toni bassi]:** consente di regolare il livello dei bassi.
  - **[Toni alti]:** consente di regolare il livello degli alti.
  - **[Surround]:** consente di regolare l'audio diffuso.
  - **[Volume cuffia]:** consente di regolare il volume delle cuffie.
  - **[Regolaz. automatica volume]:** consente di ridurre automaticamente le variazioni improvvise del volume quando, ad esempio, si passa da un canale all'altro.
  - **[Bilanciamento]:** consente di impostare il bilanciamento degli altoparlanti sinistro e destro in funzione della posizione di ascolto.

### Ripristino alle impostazioni predefinite

Reimpostando il televisore sulle impostazioni di fabbrica, vengono ripristinate le impostazioni predefinite per le immagini e l'audio.

Le impostazioni di configurazione dei canali restano invariate.

1. Quando si guarda la televisione, premere **🏠**.
  2. Selezionare **[Setup]** > **[Impostazioni TV avanzate]** > **[Regolaz. fabbrica]**, quindi premere **OK**.
- Le impostazioni del televisore sono riportate ai valori predefiniti.

### Avviare una demo del televisore

Avviare una demo per ulteriori informazioni sulle funzioni del TV.

**Nota:** le demo non sono supportate sui canali MHEG.

1. Quando si guarda la televisione, premere **⬆️**.
2. Selezionare **[Setup]** > **[Guarda demo]**, quindi premere **OK**.
3. Selezionare una demo, quindi premere **OK**.
4. Premere **↶** per uscire dalla demo.

## Modifica delle impostazioni dei canali

### Riordina i canali

Dopo l'installazione, potrebbe essere necessario l'elenco canali a proprio piacimento.

1. Quando si guarda la televisione, premere **☰**.
2. Selezionare **[Lista canali]**, quindi premere **OK**.
3. All'interno dell'elenco canali, premere **☰**.
4. Selezionare **[Riordina]**, quindi premere **OK**.
5. Selezionare il canale da riordinare, spostarlo dove prescelto, quindi premere **OK**.
6. Selezionare **[Inserisci]** per inserire il canale nella posizione desiderata, **[Cambia]** per scambiare la posizione di un canale con quella di un altro oppure **[Annulla]** per annullare la riorganizzazione.
7. Premere **OK** per attivare.

### Rinomina i canali

Dopo l'installazione, potrebbe essere necessario rinominare i canali a proprio piacimento.

1. Quando si guarda la televisione, premere **☰**.
2. Selezionare **[Lista canali]**, quindi premere **OK**.
3. All'interno dell'elenco canali, premere **☰**.
4. Selezionare **[Rinominare]**, quindi premere **OK**.
5. Nella schermata di accesso che compare, premere i **Tasti di navigazione** o **Tasti numerici** per modificare il nome, quindi premere **OK**.

6. Al termine, premere i **Tasti di navigazione** per selezionare **[Compiuto]**.

- Per cancellare l'immissione, selezionare **[Cancella]**.
- Per annullare, selezionare **[Annulla]**.

7. Premere **OK** per confermare la scelta effettuata.

8. Premere **↶** per uscire.

### Visualizzazione/non visualizzazione dei canali

#### Nascondi i canali

Nascondere i canali dal rispettivo elenco, per prevenire l'accesso non autorizzato.

1. Quando si guarda la televisione, premere **☰**.
2. Selezionare **[Lista canali]**, quindi premere **OK**.
3. Nell'elenco dei canali, selezionare quello da nascondere, quindi premere **☰**.
4. Selezionare **[Nascondi canale]**, quindi premere **OK**.

Il canale viene nascosto.

#### Mostra i canali

1. Quando si guarda la televisione, premere **☰**.
2. Selezionare **[Lista canali]**, quindi premere **OK**.
3. All'interno dell'elenco canali, premere **☰**.
4. Selezionare **[Mostra canali nascosti]**, quindi premere **OK**. I canali nascosti appaiono nell'elenco ma senza le informazioni sul canale visualizzate.
5. Selezionare il canale da mostrare, quindi premere **☰**.
6. Selezionare **[Scopri canale]**, quindi premere **OK**.

Ripetere i passaggi 5 e 6 per mostrare gli altri canali.

### Aggiornamento dell'elenco dei canali

Quando il televisore è stato acceso per la prima volta, è stata effettuata una sintonizzazione completa dei canali.

È possibile impostare il TV per aggiungere o rimuovere i canali digitali automaticamente. È inoltre possibile avviare manualmente l'aggiornamento dei canali.

## Aggiornamento automatico

Per impostare il televisore in modo tale che i canali televisivi digitali vengano aggiornati automaticamente, lasciare il televisore in modalità standby. Una volta al giorno, il televisore aggiorna i vecchi canali e memorizza quelli nuovi. I canali vuoti vengono rimossi dall'elenco canali.

Se viene eseguito un aggiornamento dei canali, all'avvio compare un messaggio.

### Per non visualizzare più questo messaggio

1. Premere .
2. Selezionare **[Setup] > [Impostazioni canale avanzate]** oppure **[Impostazioni satellite avanzate] > [Installazione canali] > [Messaggio di aggiornamento canale] > [Spento]**, quindi premere **OK**.
- Per disabilitare gli aggiornamenti automatici  
Nel menu **[Installazione canali]**, selezionare **[Aggiornamento automatico canale] > [Spento]**.

## Altre opzioni

### Scelta della lingua dell'audio

Se il canale televisivo offre trasmissioni in multiple o dual sound, è possibile selezionare la lingua audio preferita.

1. Quando si guarda la televisione, premere .
- **[Lingua audio]**: consente di selezionare la lingua audio dei canali digitali.
- **[Dual I-II]**: consente di selezionare la lingua audio dei canali analogici.

### Scelta dei video in streaming (solo per canali DVBS)

Ove disponibile, è possibile visualizzare diversi video in streaming del canale (in base al provider dei servizi di trasmissione).

1. Quando si guarda la televisione, premere .
2. Selezionare **[Selezione video]** per visualizzare la selezione.

---

## Sintonizzazione dei canali

### Sintonizzazione automatica

Quando il televisore è stato acceso per la prima volta, è stata effettuata una sintonizzazione completa dei canali. È possibile eseguire nuovamente un'installazione completa per impostare la lingua, il paese e installare tutti i canali TV disponibili.

**Nota:** **[Cerca satellite]** è disponibile solo se il televisore supporta la tecnologia DVB-S.

1. Premere .
2. Selezionare **[Setup] > [Cerca canali]** oppure **[Cerca satellite]**, quindi premere **OK**.
3. Per completare l'installazione dei canali, seguire le istruzioni visualizzate sullo schermo.
4. Una volta completata, selezionare **[Termina]**, quindi premere **OK**.

**Suggerimento:** premere  per visualizzare l'elenco canali.

### Note

- Durante la sintonizzazione, lasciare **[Settaggi]** invariato a meno che il fornitore di servizi digitali non fornisca valori specifici da immettere.
- Quando il televisore sintonizza i canali televisivi, l'elenco dei canali potrebbe includere alcuni numeri di canale vuoti. È possibile rinominare, riordinare o disinstallare questi canali.

### Accesso ai canali DVB-C o DVB-T

Se è installato sia il DVB-C che il DVB-T, è necessario passare alla rete rispettiva per accedere ai canali su tale rete.

1. Quando si guarda la televisione, premere .
2. Selezionare **[Setup] > [Impostazioni canali]**.
3. Selezionare **[Installazione canali] > [Antenna/Cavo DVB]**.
4. Selezionare una delle seguenti impostazioni:

- **[Antenna (DVB-T)]**: consente di accedere ai canali Free-to-Air o DVB-T digitali
- **[Cavo]**: consente di accedere ai canali via cavo o DVB-C digitali.

3. Premere **OK** per confermare la scelta effettuata.

4. Premere **↶** per uscire.

Il televisore passa all'elenco canali selezionato.

**Accesso ai canali DVB-S** (solo per alcuni modelli)

Se il satellite è collegato al connettore SAT, è possibile ricevere i canali satellitari.

Premere **🏠** > **[Guarda satellite]** per guardare i canali satellitari.

### Sintonizzazione dei canali analogici

Questa sezione descrive come cercare e memorizzare manualmente i canali televisivi analogici.

#### Passaggio 1: Selezionare il sistema

**Nota:** se le impostazioni del sistema sono corrette, saltare questo passaggio.

1. Quando si guarda la televisione, premere **🏠**.

2. Selezionare **[Setup]** > **[Impostazioni canali]** > **[Installazione canali]** > **[Analogico: installazione manuale]** > **[Sistema]**, quindi premere **OK**.

3. Selezionare il sistema del proprio paese o zona, quindi premere **OK**.

#### Passaggio 2: Cercare e memorizzare nuovi canali televisivi

1. Dal menu **[Analogico: installazione manuale]**, selezionare **[Trova canale]**, quindi premere **OK**.

2. Premere:

- I **Tasti di navigazione** o **Tasti numerici** per immettere manualmente la frequenza del canale.
- Premere **Tasti di navigazione** per selezionare **[Ricerca]**. Premere **OK** per ricercare automaticamente il canale successivo disponibile.

3. Quando viene immessa la frequenza del canale corretta, selezionare **[Compiuto]**, quindi premere **OK**.

4. Selezionare **[Memorizza il canale attivo]** per salvare il canale correttamente sintonizzato utilizzando il numero di canale corrente, oppure selezionare **[Memorizza come nuovo canale]** per salvarlo su un altro numero di canale.

### Sintonizzazione dei canali digitali

Per migliorare la ricezione è possibile riposizionare l'antenna. Per la sintonizzazione è necessario conoscere la frequenza corretta. Per ottenere risultati ottimali, contattare il fornitore di servizi o rivolgersi a un installatore professionista.

1. Premere **🏠**.

2. Selezionare **[Setup]** > **[Impostazioni canali]** > **[Installazione canali]** > **[Digitale: test ricezione]** > **[Ricerca]**, quindi premere **OK**.

3. Premere **Tasti numerici** per immettere la frequenza del canale.

4. Selezionare **[Ricerca]**, quindi premere **OK**.

5. Quando viene individuato il canale corretto, selezionare **[Memorizza]**, quindi premere **OK**.

6. Premere **↶** per uscire.

#### Note

- Se la ricezione è scarsa, riposizionare l'antenna e ripetere la procedura.
- Se si riceve un canale DVB-C, sono disponibili le opzioni **[Modo Symbol rate]** e **[Symbol rate]**. In **[Modo Symbol rate]**, selezionare **[Automatico]** a meno che il provider di servizi via cavo non vi fornisca un valore symbol rate specifico.

### Sintonizzazione dei canali satellitari

(Solo per determinati modelli)

Se il satellite è collegato al connettore SAT, è possibile ricevere i canali satellitari.

1. Quando si guarda la televisione, premere **🏠**.

2. Selezionare **[Setup]** > **[Cerca satellite]** > **[Reinstalla canali]**.

3. Seguire le istruzioni visualizzate sullo schermo per completare la sintonizzazione dei canali satellitari.
4. Una volta completata tale operazione, selezionare **[Termina]**, quindi premere **OK**.

### Sintonia fine dei canali analogici

Se la ricezione di un canale televisivo analogico è di scarsa qualità, provare a eseguire la sintonia fine di tale canale.

1. Premere **▲**.
2. Selezionare **[Setup]** > **[Impostazioni canali]** > **[Installazione canali]** > **[Analogico: installazione manuale]** > **[Sintonia fine]**, quindi premere **OK**.
3. Premere **▲** oppure **▼** per eseguire la sintonia fine del canale.
4. Quando viene selezionata la frequenza del canale corretta, selezionare **[Compiuto]**, quindi premere **OK**.
5. Selezionare **[Memorizza il canale attivo]** per salvare il canale correttamente sintonizzato utilizzando il numero di canale corrente, oppure selezionare **[Memorizza come nuovo canale]** per salvarlo su un altro numero di canale.

---

## Modifica delle impostazioni della lingua

### Lingue audio, dei sottotitoli e del televideo

I canali TV digitali possono trasmettere diverse lingue audio, dei sottotitoli e del televideo. Quando sono disponibili più lingue è possibile impostare quella preferita.

1. Premere **▲**.
2. Selezionare **[Setup]** > **[Impostazioni canale avanzate]** oppure **[Impostazioni satellite avanzate]** > **[Lingua]**.
3. Selezionare una delle seguenti impostazioni, quindi premere **OK**:
  - **[Lingua audio principale]** / **[Lingua audio secondario]**: consente di selezionare la lingua audio disponibile per i canali digitali.

- **[Lingua sottotitoli principale]** / **[Lingua sottotitoli secondario]**: consente di selezionare la lingua dei sottotitoli disponibile per i canali digitali.
- **[Lingua televideo principale]** / **[Lingua televideo secondario]**: consente di selezionare la lingua del televideo disponibile per i canali digitali.
- **[Non udenti]**: Attiva o disattiva i sottotitoli per non udenti.
- **[Non vedenti]** (solo Regno Unito): consente di selezionare il dispositivo per l'uscita audio.
- **[Volume - Non vedenti]** (solo Regno Unito): consente di regolare il volume dell'audio per ipovedenti.
- **[Formato audio preferito]**: selezionare **[Standard]** per ottenere un formato standard per file audio (MPEG). Selezionare **[Avanzate]** per ottenere formati per file audio avanzati (AAC, EAC-3 o AC-3, se disponibile).
- **[Mono/Stereo]**: selezionare **[Mono]** o **[Stereo]** se i programmi trasmessi in stereo sono disponibili.

4. Premere **↵** per uscire.

**Suggerimento:** impostare una lingua secondaria nello stesso menu. Questa lingua viene utilizzata nel caso in cui la prima non sia disponibile.

### Lingua dei menu

1. Quando si guarda la televisione, premere **▲**.
2. Selezionare **[Setup]** > **[Impostazioni TV avanzate]** > **[Preferenze]** > **[Lingua del menu]**.
3. Selezionare una lingua dei menu dall'elenco, quindi premere **OK**.

---

## Modifica delle altre impostazioni

### Impostazioni ECO-Green

1. Quando si guarda la televisione, premere il tasto verde.
2. Selezionare una delle seguenti impostazioni, quindi premere **OK**:

- **[Risp. energet.]**: consente di applicare una combinazione di impostazioni per le immagini al fine di ridurre il consumo energetico.
- **[Disattiva schermo]**: consente di disattivare lo schermo del TV. La disattivazione dello schermo consente di ridurre il consumo energetico anche se si continua ad ascoltare l'audio del televisore.
- **[Sensore luce]**: per risparmiare energia, il sensore di luce dell'ambiente riduce la luminosità dello schermo TV quando l'ambiente intorno diventa più scuro.

### Sincronizzazione audio

Attivare la sincronizzazione audio per sincronizzare in maniera automatica le immagini sul TV con l'audio di un sistema Home Theater collegato.

1. Quando si guarda la televisione, premere .
2. Selezionare **[Setup]** > **[Impostazioni TV avanzate]** > **[Preferenze]** > **[Ritardo Audio Out]** > **[Acceso]**, quindi premere **OK**.

### Orologio del televisore

È possibile visualizzare un orologio sullo schermo del televisore. L'orologio visualizza l'ora corrente utilizzando le informazioni ricevute dall'emittente televisiva.

#### Visualizzazione dell'orologio del televisore

1. Quando si guarda la televisione, premere .
2. Selezionare **[Stato]**, quindi premere **OK**. L'orologio viene visualizzato nell'angolo inferiore destro dello schermo TV.

### Modificare il modo ora

Il modo ora è impostato su **[Automatico]**, che sincronizza l'orologio del televisore con l'UTC (Coordinated Universal Time). Se il televisore non è in grado di ricevere trasmissioni UTC, impostare la modalità dell'orologio su **[Manuale]**. **[In base al paese]** consente di applicare le opzioni UTC e di impostare **[Salvataggi giornalieri]**.

1. Quando si guarda la televisione, premere .
2. Selezionare **[Setup]** > **[Impostazioni TV avanzate]** > **[Preferenze]** > **[Orologio]** > **[Modalità ora automatica]**.
3. Selezionare **[Automatico]**, **[Manuale]** oppure **[In base al paese]**, quindi premere **OK**.

### Attivare o disattivare l'ora legale

Se la modalità dell'orologio è impostata su **[In base al paese]**, attivare o disattivare l'ora legale.

1. Dal menu **[Orologio]**, selezionare **[Salvataggi giornalieri]** > **[Ora legale]** oppure **[Ora solare]**, quindi premere **OK**. L'ora legale è attivata o disattivata.

### Impostazione manuale dell'orologio

Se la modalità orologio è impostata su **[Manuale]**, impostare manualmente la data e l'ora.

1. Dal menu **[Orologio]**, selezionare **[Data]** oppure **[Orario]**, quindi premere **OK**.
2. Utilizzare i **Tasti di navigazione** per effettuare la selezione, quindi selezionare **[Compiuto]**.

### Posizione del televisore

Vengono applicate una serie di impostazioni TV per l'abbinamento con la posizione del televisore.

#### Modalità casa o negozio

La possibilità di modificare le impostazioni è limitata se la posizione del televisore è impostata su **[Shop]**. Impostare il televisore su **[Home]** per accedere a tutte le impostazioni.

1. Quando si guarda la televisione, premere .
2. Selezionare **[Setup]** > **[Impostazioni TV avanzate]** > **[Preferenze]** > **[Località]** > **[Home]** oppure **[Shop]**, quindi premere **OK**.
3. Riavviare il televisore.

### Montaggio su supporto o a parete

Vengono applicate una serie di impostazioni TV per l'abbinamento con la posizione di montaggio del televisore.

1. Dal menu **[Preferenze]**, selezionare **[Posizione TV]** > **[Supporto TV]** oppure **[Montaggio a parete]**, quindi premere **OK**.

---

## Aggiornamento del software del televisore

### Verifica della versione software

1. Premere .
2. Selezionare **[Setup]** > **[Impostazioni software]** > **[Informazioni sul software attuale]**, quindi premere **OK**.

Viene visualizzata la versione corrente del software.

### Aggiornamento tramite USB

Prima di eseguire questa procedura, accertarsi di:

- Riservare del tempo per completare l'intero aggiornamento.
- Disporre di un'unità flash USB con almeno 256 MB di spazio di archiviazione.
- Avere accesso a un computer con una porta USB e accesso a Internet.

1. Premere .
2. Selezionare **[Setup]** > **[Aggiorna software]**, quindi premere **OK**. Viene avviato l'assistente per l'aggiornamento. Attenersi alle istruzioni visualizzate per completare l'aggiornamento.

**Nota:** se è già presente un file di aggiornamento su un'unità flash USB, collegare quest'ultima al televisore. Successivamente selezionare **[Setup]** > **[Impostazioni software]** > **[Aggiornamenti locali]**.

### Aggiornamento tramite trasmissione digitale

Se disponibile, il televisore è in grado di ricevere aggiornamenti software mediante trasmissioni digitali.

Se un aggiornamento è disponibile, viene visualizzato un messaggio che richiede di aggiornare il software. Si consiglia di aggiornare il software quando viene richiesto.

---

## Reinstallazione del TV

La reinstallazione del TV ripristina tutte le impostazioni di fabbrica di immagini e audio e reinstalla tutti i canali.

1. Premere .
2. Selezionare **[Setup]** > **[Impostazioni TV avanzate]** > **[Reinstalla TV]**, quindi premere **OK**.
3. Seguire le istruzioni sullo schermo.



# 5 Collegamento del televisore

## Primi collegamenti

### Alimentazione

Assicurarsi che la presa di alimentazione a muro sia sempre facilmente raggiungibile. Estrarre sempre il cavo di alimentazione afferrando la spina e non il cavo.

Anche se questo TV ha un consumo in standby molto basso, se il televisore non viene utilizzato per lunghi periodi di tempo è consigliabile disattivare l'alimentazione tramite il pulsante di spegnimento posto sulla parte inferiore dell'apparecchio.

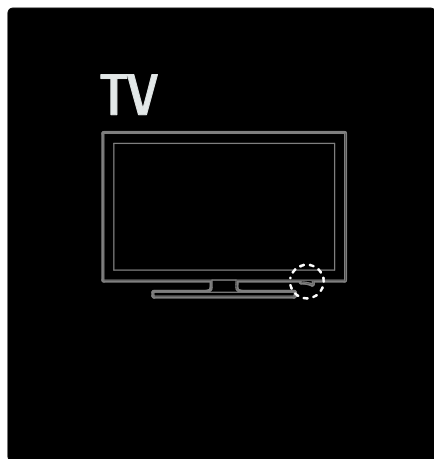

### Antenna

Individuare il connettore dell'antenna sul retro del televisore. Inserire correttamente il cavo dell'antenna nel relativo connettore.

**Nota:** per ricevere le trasmissioni DVB-S, inserire il cavo dell'antenna nel connettore **SAT** (DVB-S) sul lato del TV. Quest'ultimo è disponibile solo su alcuni modelli.

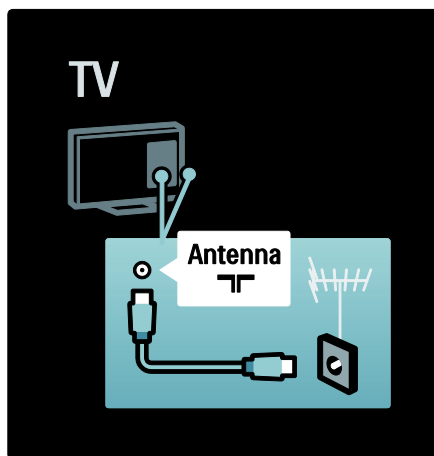

## Informazioni sui cavi

### Panoramica

Prima di collegare i dispositivi al televisore, verificare i connettori disponibili su tali dispositivi. Collegare il dispositivo al televisore utilizzando cavi della qualità migliore a disposizione. I cavi di alta qualità assicurano un buon trasferimento audio e video.

I collegamenti mostrati in questo manuale dell'utente sono solo a titolo esemplificativo. Sono possibili altre soluzioni.

**Suggerimento:** se il dispositivo dispone solo di connettori composite/RCA, utilizzare un adattatore SCART-cinch per collegare il dispositivo a un connettore SCART sul TV.

### Aggiunta di dispositivi

Una volta collegato un dispositivo al TV, è necessario aggiungerlo alle voci del menu principale. Se la voce è presente nel menu principale, è possibile passare facilmente dal TV al dispositivo.

Per aggiungere un nuovo dispositivo, premere **Home**, quindi selezionare **[Aggiungi dispositivo]**. Seguire le istruzioni a video.

## HDMI

I collegamenti HDMI assicurano la migliore qualità audio e video.

- Un solo cavo HDMI combina segnali audio e video. Usare l'opzione HDMI per segnali TV HD (alta definizione) e per attivare la funzione EasyLink.
- Il connettore **HDMI ARC** sul TV dispone di funzionalità HDMI ARC. In questo modo è possibile riprodurre l'audio del TV su un dispositivo compatibile HDMI ARC.
- Non utilizzare un cavo HDMI più lungo di 5 metri.

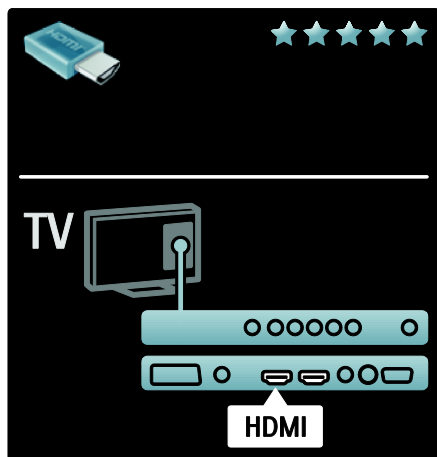

## Y Pb Pr

Utilizzare il collegamento Component Video YPbPr insieme alla connessione L/R per l'audio.

Per il collegamento, far combaciare i colori del connettore YPbPr a quelli delle prese. Il sistema YPbPr è in grado di gestire i segnali televisivi ad alta definizione (HD).

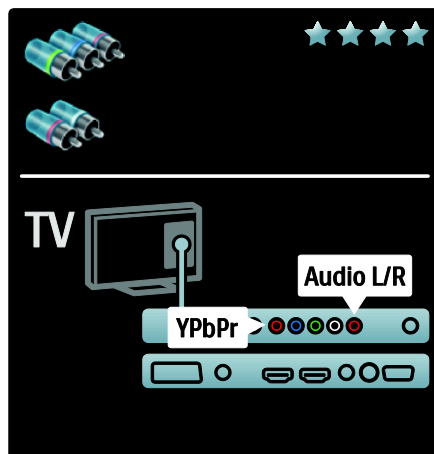

## SCART

Un cavo SCART combina segnali audio e video. I connettori SCART possono gestire segnali video RGB, ma non i segnali televisivi ad alta definizione (HD).

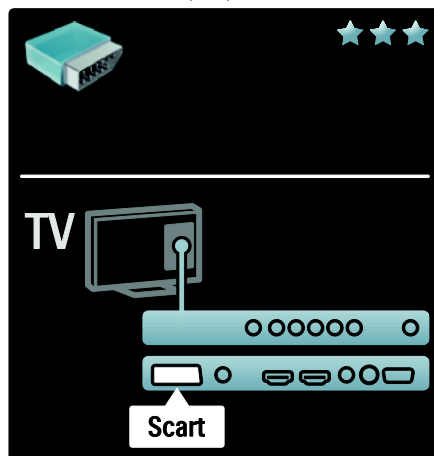

## Panoramica dei connettori TV

Vista posteriore

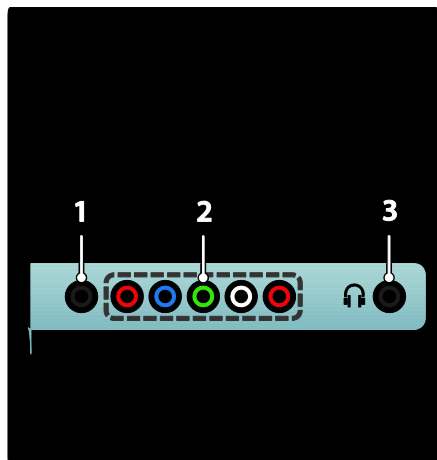

**1.SERV. U:** riservato al personale dell'assistenza.

**2.EXT 2 / EXT 3Component (YPbPr):** ingresso audio e video analogico da dispositivi analogici e digitali quali lettori DVD o console di gioco.

**3.  :** uscita audio stereo per cuffie o auricolari.

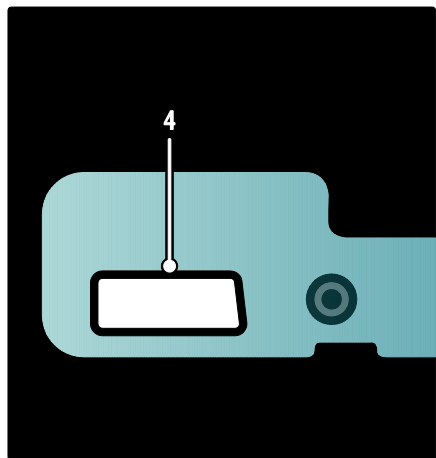

Disponibile solo su alcuni modelli:

**4. EXT 2 (SCART):** ingresso audio e video analogico da dispositivi analogici o digitali quali lettori DVD o console per videogiochi.

Lato inferiore

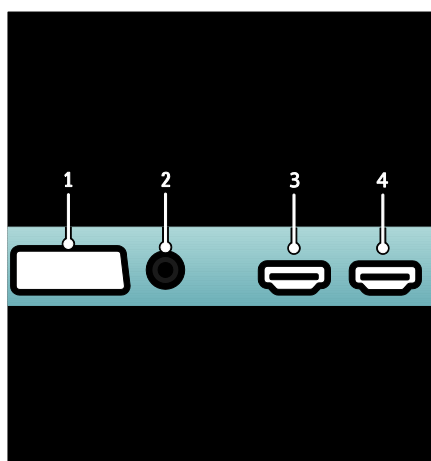

**1.EXT 1 (SCART):** ingresso audio e video analogico da dispositivi analogici e digitali quali lettori DVD o console da gioco.

**2.DIGITAL AUDIO OUT:** uscita audio digitale per Home Theater e altri sistemi audio digitali.

**3.HDMI:** ingresso audio e video digitali da dispositivi digitali ad alta definizione quali lettori Blu-ray. Il secondo connettore è disponibile solo su alcuni modelli.

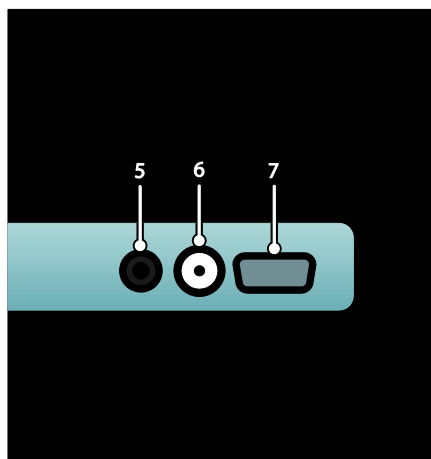

**4.HDMI ARC:** oltre alle classiche funzionalità HDMI, consente di riprodurre l'audio del televisore su un dispositivo compatibile HDMI ARC, come un sistema Home Theater.

**5.AUDIO IN:** audio in ingresso da un computer.

**6. ANTENNA:** ingresso del segnale da antenna, via cavo o satellite.

**7. VGA:** ingresso video da un computer.

#### Laterale

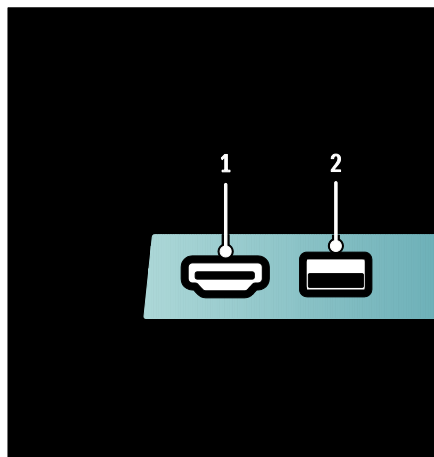

**1.HDMI:** ingresso audio e video digitali da dispositivi digitali ad alta definizione quali lettori Blu-ray.

**2. USB:** ingresso dati da dispositivi di memorizzazione USB.

#### Lettoce dischi Blu-ray

Utilizzare un cavo HDMI per collegare il lettore Blu-ray Disc a un connettore HDMI sul retro del televisore.

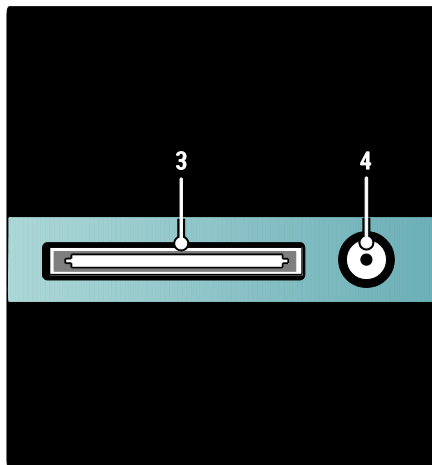
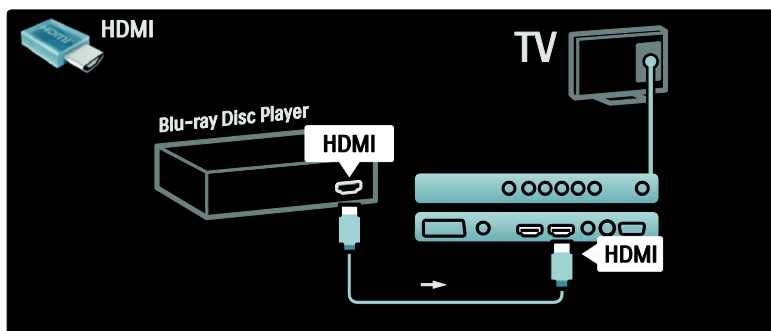

**3. CI (Common Interface +):** slot per moduli CAM (Conditional Access Module).

**4. SAT (DVB-S):** ingresso dei segnali digitali da trasmissioni DVB-S. Disponibile solo su alcuni modelli.

---

## Collegamento dei dispositivi

## Lettores DVD

Utilizzare un cavo HDMI per collegare il lettore DVD a un connettore HDMI sul retro del televisore.

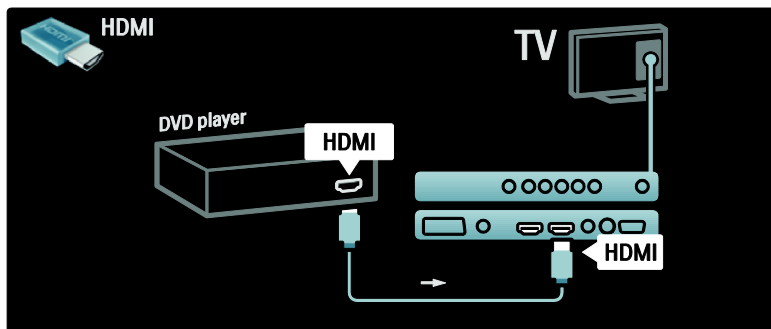

## DVD recorder

Innanzitutto, utilizzare due cavi dell'antenna per collegare quest'ultima al DVD recorder e al televisore. (L'opzione SAT è disponibile solo su alcuni modelli)

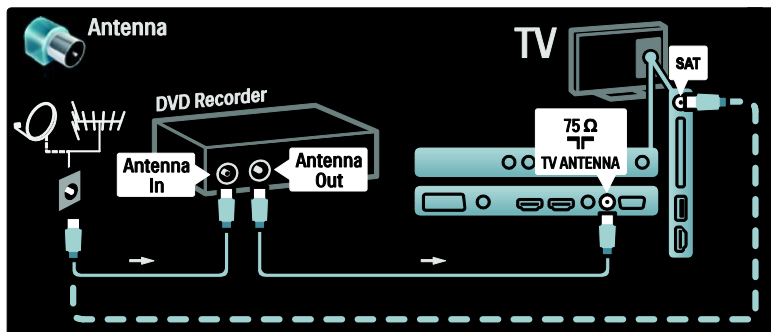

Quindi, utilizzare un cavo SCART per collegare il DVD recorder alla presa SCART sul retro del televisore.

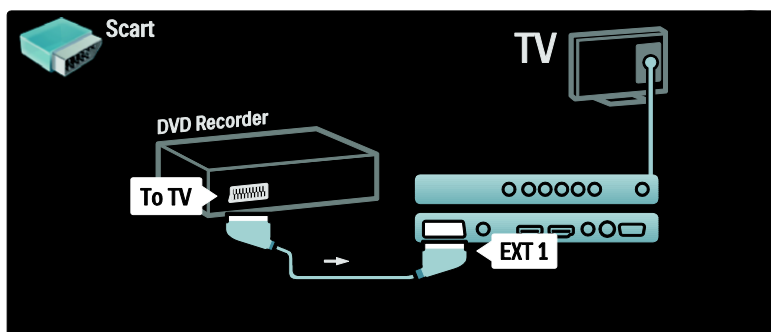

## Sistema Home Theater

In primo luogo, utilizzare un cavo HDMI per connettere il dispositivo al televisore.

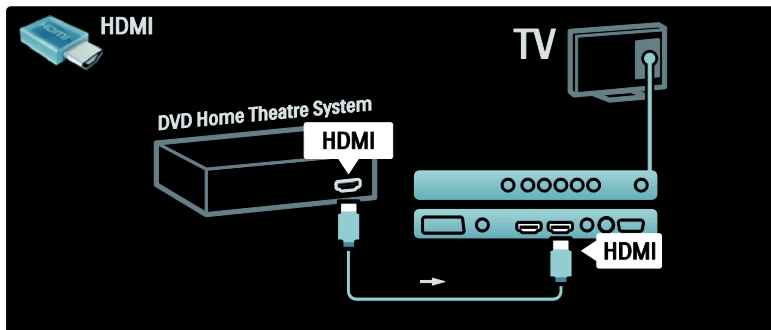

Quindi, utilizzare un cavo cinch audio digitale per collegare il dispositivo al televisore. (non necessario per HDMI ARC)

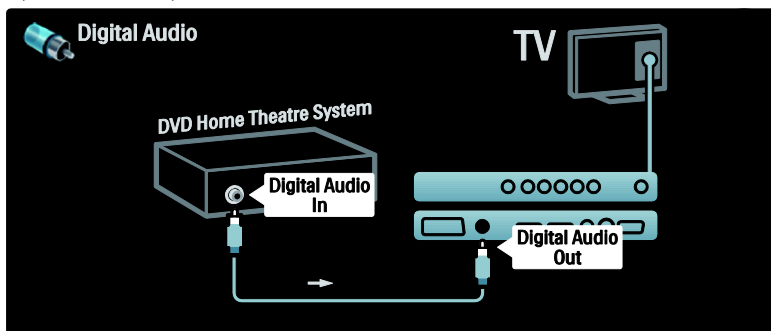

### Sincronizzazione audio e video

(sync)

Se l'audio non è sincronizzato con le immagini sullo schermo, è possibile impostare un tempo di ritardo sulla maggior parte dei sistemi Home Theater.

### EasyLink

Per disattivare automaticamente gli altoparlanti del TV quando i contenuti vengono riprodotti dal sistema Home Theater, attivare la funzione EasyLink. Per ulteriori informazioni, vedere **Collegamento del televisore > Utilizzo di Philips EasyLink > Configurazione degli altoparlanti del TV** (Pagina 48).

## Ricevitore digitale/satellitare

Innanzitutto, utilizzare due cavi dell'antenna per collegare l'antenna al ricevitore e al televisore.

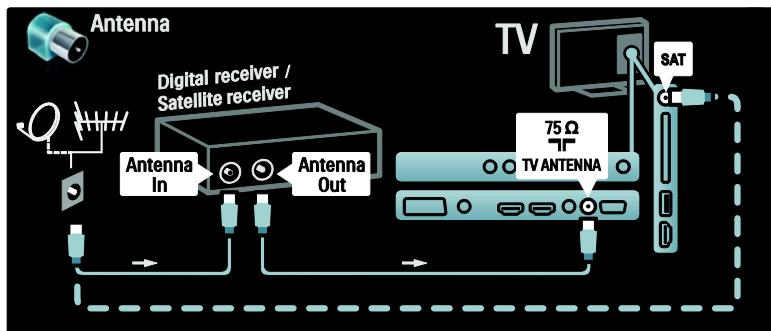

Quindi, utilizzare un cavo SCART per collegare il ricevitore sul retro del televisore.

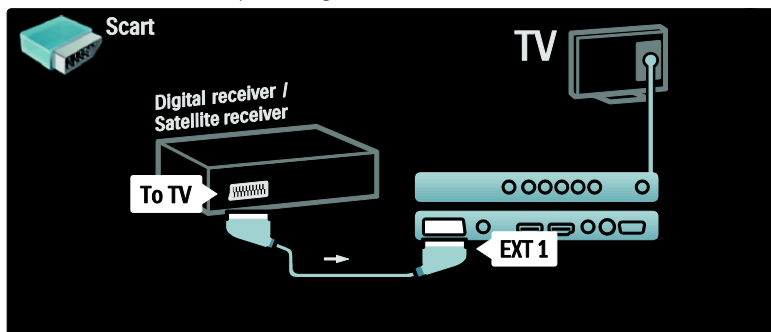

## Ricevitore digitale e DVD-R

Innanzitutto, utilizzare tre cavi dell'antenna per collegare il ricevitore digitale e il DVD recorder al televisore.

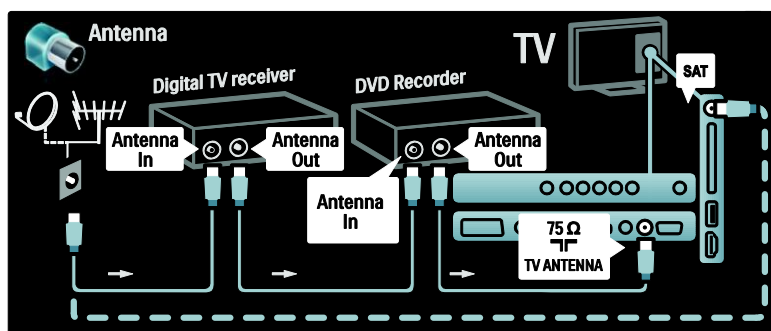

Quindi, utilizzare un cavo SCART per collegare il ricevitore digitale al televisore.

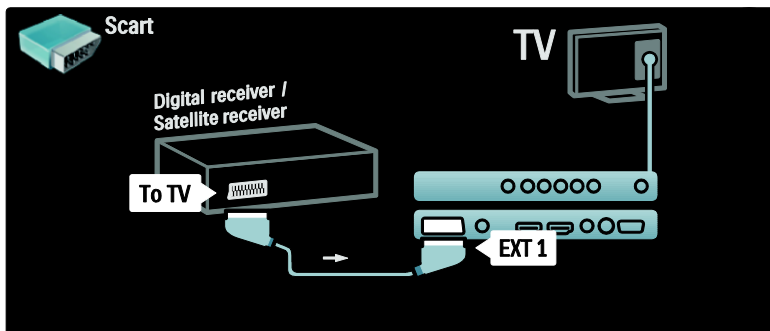

Quindi, utilizzare due cavi SCART per collegare i due dispositivi al televisore.

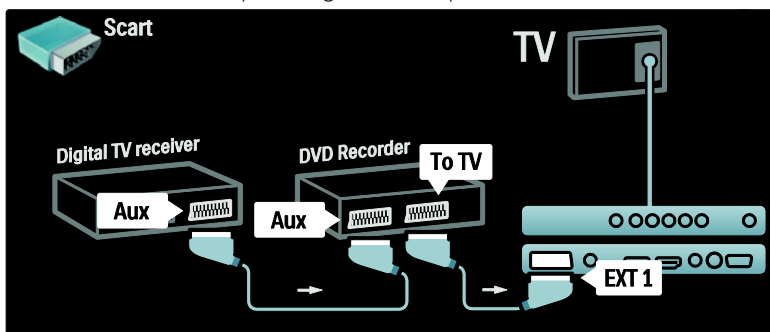

### Ricevitore digitale, DVD-R e HTS

Innanzitutto, utilizzare tre cavi dell'antenna per collegare i due dispositivi e il televisore.

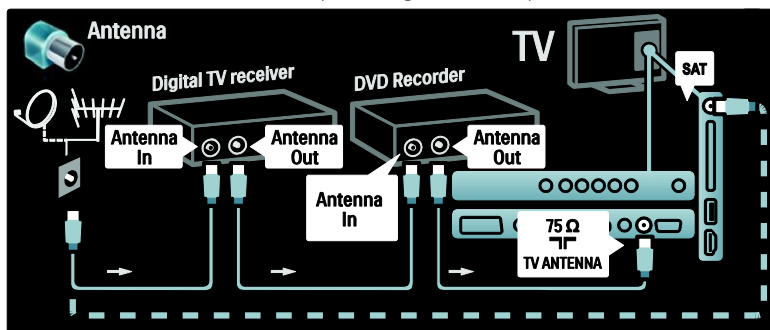



Quindi, utilizzare due cavi SCART per collegare il ricevitore digitale al DVD recorder e quest'ultimo al televisore.

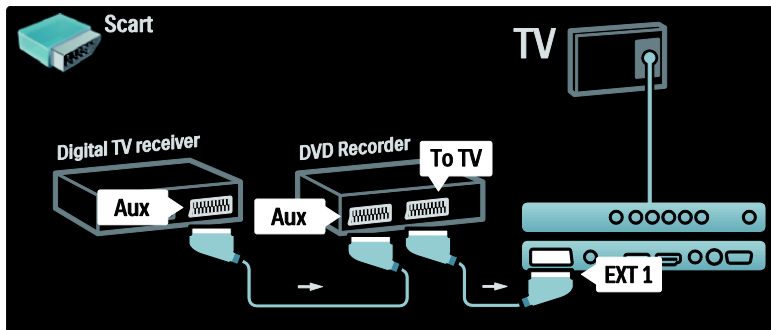

Quindi utilizzare un cavo HDMI per collegare il sistema Home Theater al televisore.

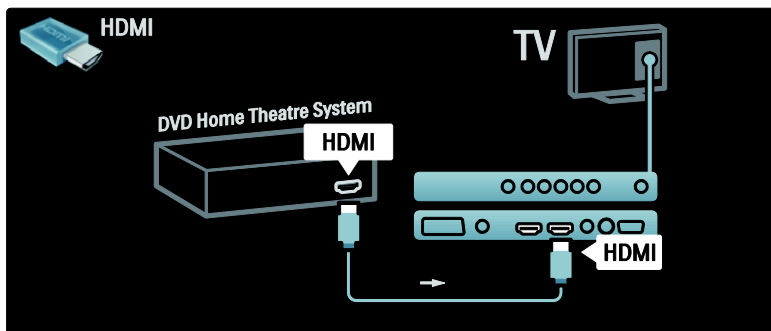

Quindi, utilizzare un cavo cinch audio digitale per collegare il sistema Home Theater al televisore.

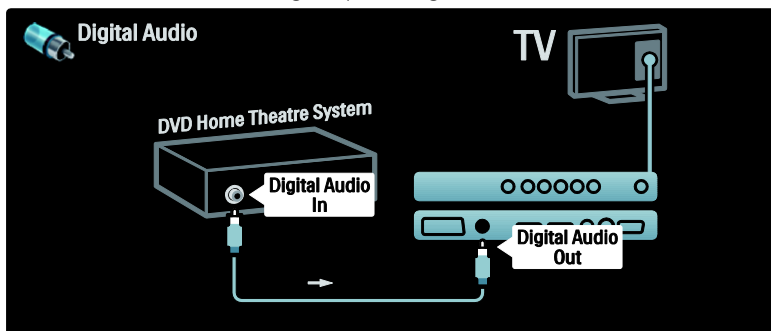

## Ricevitore HD digitale

Innanzitutto, utilizzare due cavi dell'antenna per collegare il ricevitore HD digitale al televisore.

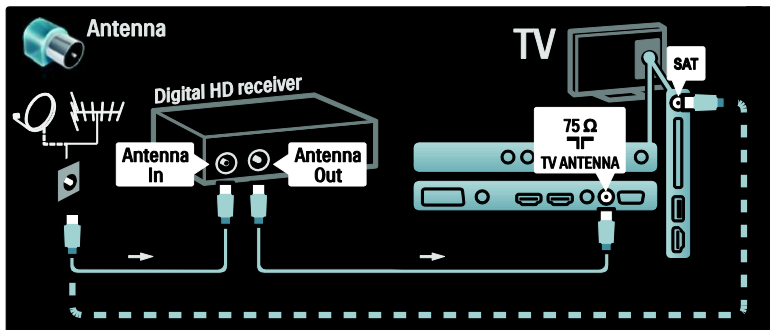

Utilizzare un cavo HDMI per collegare il ricevitore HD digitale al televisore.

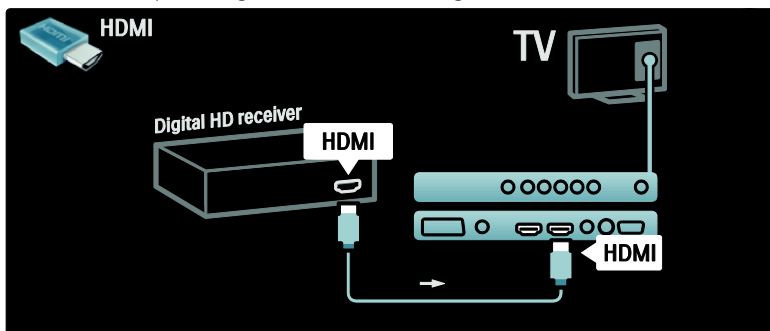

---

## Collegamento di altri dispositivi

### Console giochi

Il connettore più pratico per la console di gioco è disponibile sul lato del televisore. Se necessario, comunque, sul retro del TV sono disponibili altri connettori.

### Attivazione della modalità gioco

Per evitare ritardi nella visualizzazione delle immagini, impostare il televisore in modalità [Gioco].

1. Premere **OK**.
2. Selezionare **[Smart picture] > [Gioco]**, quindi premere **OK**.
3. Premere **↶** per uscire.

Il connettore più pratico per la console di gioco è disponibile sul lato del televisore.

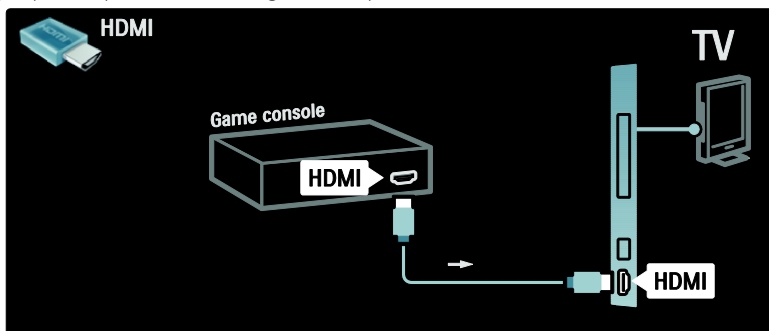

Se non è possibile utilizzare il connettore laterale, utilizzare un cavo HDMI o il cavo EXT2 (YPbPr e audio L/R) per collegare la console di gioco al retro del TV (su alcuni modelli, il cavo EXT2 è contrassegnato come EXT3).

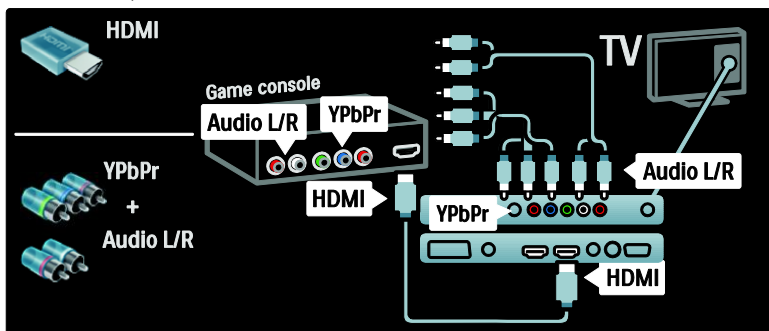

### Ricevitore digitale

Per visualizzare le immagini della fotocamera digitale, collegarla alla presa USB sul lato del TV e accenderla. Se le immagini non compaiono automaticamente, potrebbe essere necessario attivare la modalità PTP (Picture Transfer Protocol) sulla fotocamera. Per le istruzioni, fare riferimento al manuale della fotocamera stessa.

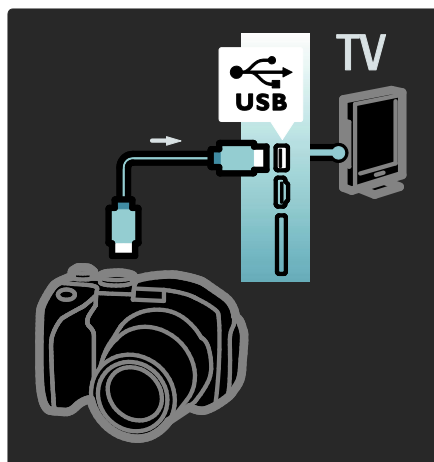

## Ricevitore digitale

Il connettore più pratico per la videocamera è disponibile sul lato del televisore.

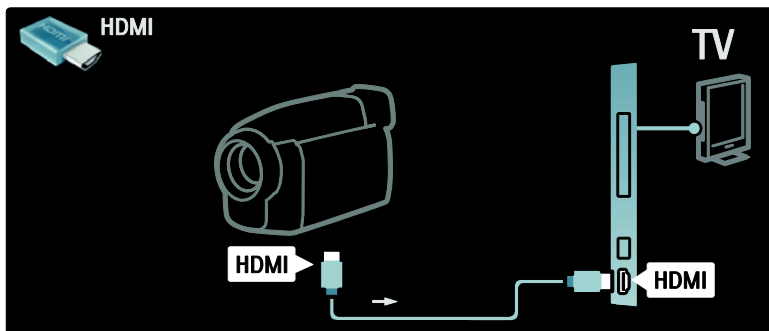

Se non è possibile utilizzare il connettore laterale, utilizzare un cavo HDMI o il cavo EXT2 (YPbPr e audio L/R) per collegare la videocamera al retro del TV. (Su alcuni modelli, il cavo EXT2 è contrassegnato come EXT3).

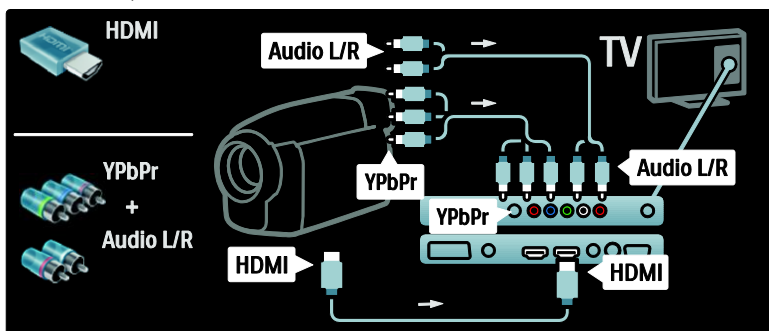

## Decoder canale

Prima di utilizzare un decoder digitale SCART, selezionare il canale da decodificare e assegnare il decoder al connettore SCART

1. Premere **HOME**.
2. Selezionare **[Setup] > [Impostazioni canali] > [Decoder] > [Canale]**.

## PC

Collegare un computer a uno dei seguenti cavi:  
**Cavo HDMI**

3. Impostare il canale che si desidera decodificare.
4. Selezionare **[Stato]**, quindi impostare la posizione del decoder.
5. Premere **OK**

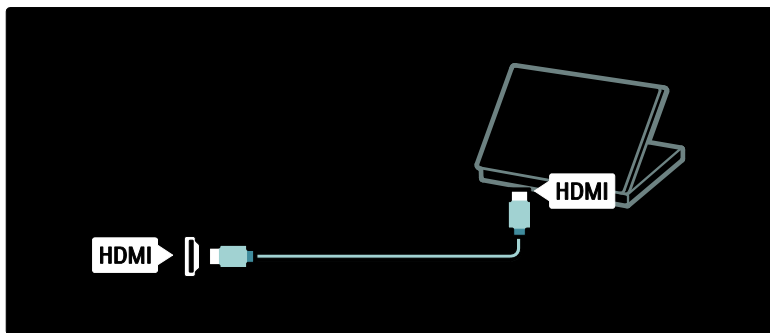

Cavo DVI-HDMI

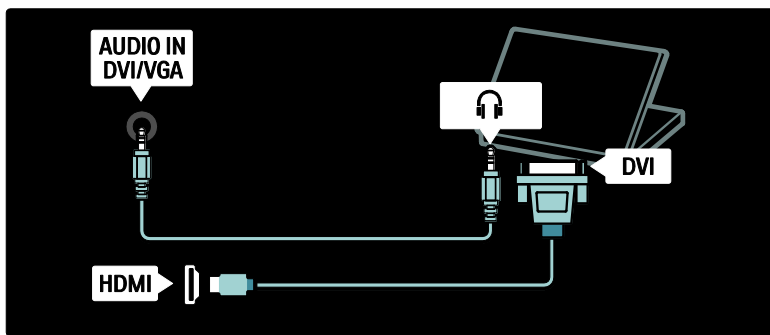

Cavo HDMI e adattatore HDMI-DVI

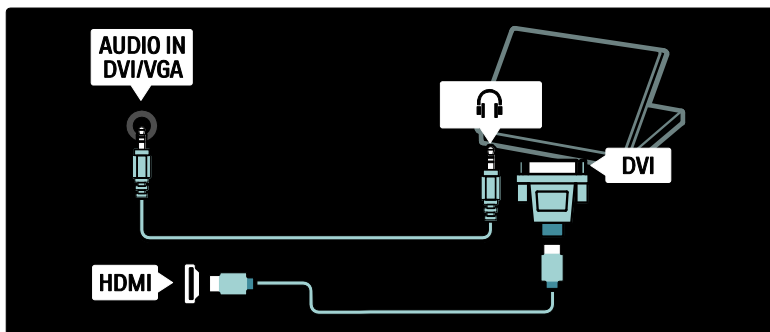

## Cavo VGA

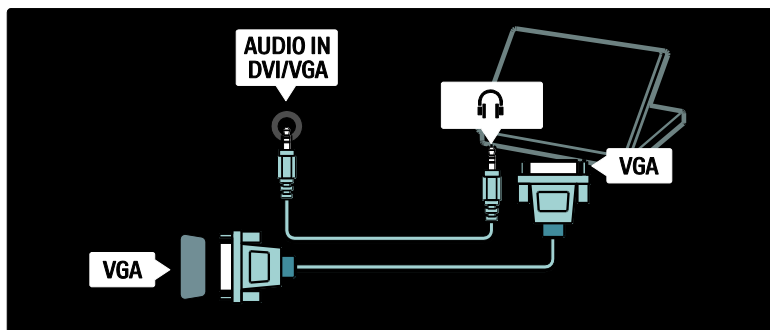

## Utilizzo di Philips EasyLink

### Attivare o disattivare EasyLink

Philips EasyLink mette a disposizione numerose funzionalità che consentono di controllare dispositivi collegati tramite HDMI. I dispositivi collegati devono supportare lo standard HDMI-CEC e devono essere configurati correttamente in modo che l'opzione EasyLink funzioni correttamente.

**Nota:** la funzionalità HDMI-CEC viene chiamata in altri modi da altri marchi. Alcuni esempi: Anynet (Samsung), Aquos Link (Sharp) oppure BRAVIA Sync (Sony). Non tutti i marchi sono compatibili con Philips EasyLink.

### Attivazione/disattivazione di EasyLink

**Nota:** non attivare Philips EasyLink se non si intende utilizzarlo.

1. Premere .
2. Selezionare [Setup] > [Impostazioni TV avanzate] > [EasyLink] > [Acc.] oppure [Spento], quindi premere OK.

### Funzioni EasyLink

L'attivazione di Philips EasyLink rende disponibili le seguenti funzioni:

#### Riproduzione mediante un solo tasto

Quando si riproducono contenuti da un dispositivo compatibile HDMI-CEC, il TV si attiva dalla modalità standby e passa alla sorgente corretta.

#### Standby mediante un solo tasto

Quando il TV viene collegato a un dispositivo compatibile HDMI-CEC, premendo  sul telecomando del televisore il TV stesso e tutti i dispositivi HDMI collegati passano alla modalità standby.

#### Controllo audio del sistema

Quando il TV viene collegato, ad esempio, a un sistema Home Theater (HTS) compatibile HDMI-CEC, l'audio degli altoparlanti del TV viene disattivato automaticamente e il suono del televisore viene riprodotto tramite il sistema HTS.

Per ulteriori informazioni sul controllo dell'audio del sistema e su altri tipi di configurazioni degli altoparlanti del TV, vedere **Collegamento del televisore > Utilizzo di Philips EasyLink > Altoparlanti TV** (Pagina 48).

#### EasyLink Remote Control

EasyLink Remote Control consente di controllare i dispositivi compatibili HDMI-CEC utilizzando il telecomando del TV.

Per attivare la funzione EasyLink Remote Control, vedere **Collegamento del televisore > Utilizzo di Philips EasyLink > Attivazione/disattivazione di EasyLink Remote Control** (Pagina 47).

## Pixel Plus Link

I dispositivi Philips EasyLink collegati potrebbero disporre di propri sistemi di elaborazione delle immagini che vengono applicati prima della trasmissione in streaming sul TV. Questo può interferire con il processo di elaborazione delle immagini da parte del TV. Abilitare Pixel Plus Link per annullare il processo di elaborazione della qualità delle immagini dai dispositivi Philips EasyLink collegati.

### Per attivare Pixel Plus Link

1. Premere .
2. Selezionare **[Setup]** > **[Impostazioni TV avanzate]** > **[EasyLink]** > **[Collegamento Pixel Plus]** > **[Acceso]**.
3. Premere **OK** per attivare.

### Spostamento automatico dei sottotitoli

La modalità di spostamento automatico dei sottotitoli consente di visualizzare i sottotitoli da sistemi Home Theater compatibili con Philips EasyLink sull'immagine video del TV. L'immagine video viene quindi ingrandita in modo da occupare tutto lo schermo, senza dover creare una barra dei sottotitoli separata sulla parte inferiore del display.

### Per abilitare la funzione di spostamento automatico dei sottotitoli

1. Premere .
2. Selezionare **[Setup]** > **[Impostazioni TV avanzate]** > **[EasyLink]** > **[Spostamento automatico sottotitoli]**.
3. Selezionare **[Acceso]**, quindi premere **OK** per l'attivazione.

### Modalità solo audio

La modalità solo audio consente di riprodurre l'audio da un dispositivo Philips EasyLink collegato tramite gli altoparlanti del TV mentre il televisore si trova in modalità standby.

Premere  per ricevere segnali audio dal dispositivo Philips EasyLink collegato. Se disponibile, viene attivata la modalità solo audio.

Accettare la richiesta che compare sul TV per abilitare questa modalità.



- Controllare la riproduzione audio con il telecomando del televisore.

## Attivazione/disattivazione di EasyLink Remote Control

**Attenzione:** si tratta di un'impostazione avanzata. Verificare che tutti i dispositivi compatibili HDMI-CEC supportino questa impostazione. I dispositivi che non supportano questa impostazione non risponderanno ai comandi del telecomando del televisore.

1. Premere .
2. Selezionare **[Setup]** > **[Impostazioni TV avanzate]** > **[EasyLink]** > **[Telecomando EasyLink]** > **[Acceso]** oppure **[Spento]**.
3. Premere **OK** per attivare.

### Note:

- se non è possibile uscire dal menu del dispositivo collegato, premere .
- Per controllare nuovamente il TV, premere  e selezionare **[Visione prog. TV]**.
- Per controllare un altro dispositivo, premere  e selezionare il dispositivo dal menu principale.
- Per un riepilogo dei tasti EasyLink utilizzabili tramite il telecomando del TV leggere **Collegamento del televisore > Utilizzo di Philips EasyLink > Tasti EasyLink** (Pagina 47).

### Tasti EasyLink



Per controllare i dispositivi compatibili HDMI-CEC, utilizzare i seguenti tasti del telecomando del TV.

- **OK:** consente di avviare, mettere in pausa o riprendere la riproduzione sul dispositivo collegato. Consente inoltre di attivare una selezione o di accedere al menu del dispositivo.
- **◀ (Precedente) / ▶ (Successivo):** consente di effettuare ricerche indietro o avanti sul dispositivo collegato.
- **Tasti numerici:** quando EasyLink è attivato, consente di selezionare un titolo, un capitolo o un brano.

- **[Opzioni]**: consente di visualizzare il menu del dispositivo collegato. Quando viene premuto , viene visualizzato il menu del TV.
- **[Standby]**: premere questo tasto per abilitare la modalità one-touch standby. In questo modo il TV e il dispositivo collegato passano alla modalità standby.

Sono disponibili altri tasti EasyLink tramite la funzionalità OSRC (On-Screen Remote Control).

### Per accedere al telecomando OSRC

1. Quando si guarda lo schermo di un dispositivo collegato, premere .
2. Selezionare **[Mostra altri tasti]**, quindi premere **OK**.
3. Utilizzare i **Tasti di navigazione** e **OK** per selezionare e utilizzare i pulsanti su schermo.
4. Premere  per uscire.

### Configurazione degli altoparlanti del TV

Di solito il TV viene collegato a un dispositivo compatibile HDMI-CEC come ad esempio un sistema HTS utilizzando sia un cavo HDMI per il segnale video che un cavo audio digitale per il sonoro. L'audio del TV può essere riprodotto solo tramite il cavo HDMI a patto che sia il TV che il dispositivo siano compatibili HDMI ARC (vedere **Collegamento del televisore > Utilizzo di Philips EasyLink > Utilizzo di HDMI ARC** (Pagina 49)).

### Configurazione degli altoparlanti del TV

1. Premere .
2. Selezionare **[Setup]** > **[Impostazioni TV avanzate]** > **[EasyLink]** > **[Altoparlanti TV]**.
3. Selezionare una delle opzioni seguenti, quindi premere **OK**:
  - **[Spento]**: consente di spegnere gli altoparlanti del TV.
  - **[Acceso]**: consente di accendere gli altoparlanti del TV.

- **[EasyLink]**: l'audio del TV continua ad essere riprodotto in streaming tramite gli altoparlanti del TV. Impostare l'audio del TV sul dispositivo audio HDMI-CEC collegato tramite il menu Experience.
- **[Avvio autom. EasyLink]**: consente di spegnere automaticamente gli altoparlanti del TV e di riprodurre in streaming il sonoro del televisore sul dispositivo audio HDMI-CEC collegato.

### Attivazione dell'audio del TV dal menu Experience

Se è stato selezionato **[EasyLink]** o **[Avvio autom. EasyLink]**, accedere al menu Experience per attivare l'audio del TV.

1. Quando si guarda la televisione, premere .
2. Selezionare **[Altoparlanti]**, quindi premere **OK**.
3. Selezionare una delle opzioni seguenti, quindi premere **OK**:

- **[TV]**: opzione attiva per impostazione predefinita. Consente di riprodurre in streaming l'audio del TV tramite gli altoparlanti del televisore fino a che il dispositivo audio HDMI-CEC collegato non passa al sistema di controllo del sonoro. L'audio del TV viene riprodotto in streaming dal dispositivo collegato.
- **[Amplificatore]**: consente di riprodurre l'audio in streaming attraverso il dispositivo HDMI-CEC collegato. Se la modalità audio del sistema non è abilitata sul dispositivo, il sonoro continua ad essere riprodotto in streaming dagli altoparlanti del TV nel caso in cui sia stata selezionata l'opzione **[EasyLink]**. Se è stata attivata l'opzione **[Avvio autom. EasyLink]**, il TV richiede al dispositivo collegato di abilitare la modalità audio del sistema.



## Utilizzo di HDMI ARC

Il connettore HDMI 1 è compatibile HDMI 1.4-ARC (Audio Return Channel). Il connettore può essere utilizzato per riprodurre il sonoro tramite un dispositivo audio compatibile HDMI ARC, ad esempio un sistema Home Theater.

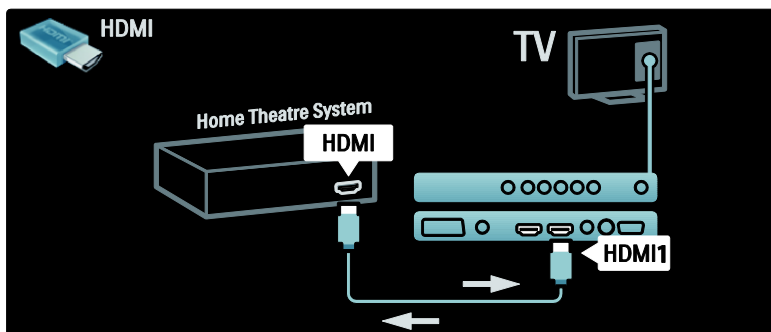

L'opzione HDMI ARC consente di utilizzare la funzione Philips EasyLink per riprodurre il sonoro del televisore direttamente su un dispositivo audio collegato senza un cavo audio digitale aggiuntivo.

Assicurarsi che il dispositivo sia compatibile HDMI-CEC e ARC e che il TV sia collegato al dispositivo tramite un cavo HDMI collegato ai connettori HDMI ARC.

### Attivazione/disattivazione della modalità HDMI ARC

**Nota:** l'abilitazione della modalità automatica HDMI ARC consente di aggiungere il dispositivo al menu principale.

1. Premere **⬆**.
2. Selezionare **[Setup]** > **[Impostazioni TV avanzate]** > **[EasyLink]** > **[HDMI 1 - ARC]** > **[Acceso]** oppure **[Spento]**.
3. Premere **OK** per attivare.

## Utilizzo di un modulo CAM

### Inserimento e attivazione di un modulo CAM

**Avvertenza:** attenersi alle istruzioni riportate di seguito. Inserendo il modulo CAM (Conditional Access Module) in modo errato si rischia di danneggiare il modulo stesso e il televisore.

#### Note

- Questo TV supporta gli standard CI e CI+. Lo standard CI+ consente ai provider di servizi di offrire programmi digitali premium HD con un elevato livello di protezione da copia.
- Fare riferimento alla documentazione fornita dall'operatore per le istruzioni relative all'inserimento della smart card nel modulo CAM (Conditional Access Module).

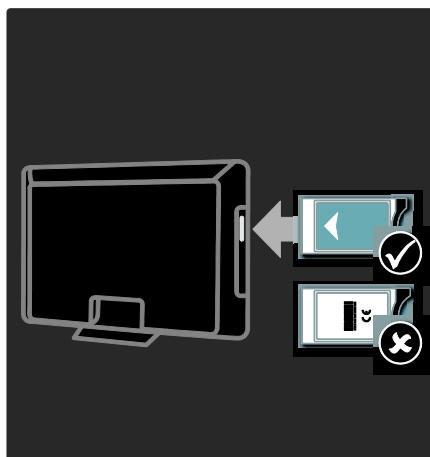

1. Spegner il televisore.
2. Attenendosi alle istruzioni stampate sul modulo CAM, inserire il modulo CAM nello slot Common Interface sul fianco del televisore.
3. Spingere a fondo il modulo CAM e attendere che venga attivato. Questa operazione può richiedere alcuni minuti. Non rimuovere il modulo CAM dallo slot. Rimuovendo il modulo CAM si disattivano i servizi digitali.

### Accedere ai servizi CAM

1. Dopo avere inserito e attivato il modulo CAM, premere **☰**.
2. Selezionare **[Interfaccia comune]**, quindi premere **OK**.
3. Selezionare il fornitore del modulo CAM e premere **OK**.

### Utilizzo di un servizio CAM

Se è inserito un modulo CAM e i costi di abbonamento sono stati pagati, il televisore visualizza il programma dalle emittenti digitali. Le applicazioni, le funzioni, i contenuti e i messaggi su schermo variano in base al servizio CAM.

# 6 Risoluzione dei problemi

---

## Contatti

Se non si riesce a risolvere il problema, fare riferimento alle domande frequenti relative a questo televisore sul sito (<http://www.philips.com/support>).

Se il problema non viene risolto, contattare l'assistenza clienti Philips del proprio paese servendosi dell'elenco presente sulla brochure che accompagna questo prodotto.

Prendere nota del modello e del numero di serie del televisore prima di contattare Philips. Questi numeri sono riportati sul retro del televisore e sulla confezione.

**Avviso: non tentare di riparare da soli il televisore. Ciò potrebbe causare gravi lesioni e danni irreparabili al televisore o rendere nulla la garanzia.**

---

## Problemi generali relativi al televisore

**Il televisore non si accende:**

- Scollegare il cavo di alimentazione dalla presa di corrente. Attendere un minuto, quindi ricollegarlo.
- Controllare che il cavo di alimentazione sia collegato saldamente.
- Accertarsi che l'**interruttore di alimentazione** nella parte inferiore o sul retro del televisore sia posizionato su on.

**Il televisore, una volta acceso, non risponde ai comandi del telecomando o laterali:**

Il TV richiede alcuni minuti per l'accensione. In questo lasso di tempo il televisore non risponde ai comandi del telecomando o laterali. Questo comportamento è normale.

**La luce di standby del televisore lampeggia in rosso:**

Scollegare il cavo di alimentazione dalla presa di corrente. Prima di ricollegare il cavo di alimentazione, attendere che il televisore si raffreddi. Se il lampeggio si ripete, rivolgersi al centro di assistenza clienti Philips.

**Il codice per sbloccare il blocco accesso è stato dimenticato.**

Immettere '8888'.

**Il menu del televisore utilizza una lingua errata:**

Modificare il menu del televisore selezionando la lingua preferita.

Per ulteriori informazioni, vedere

**Impostazione del televisore > Modifica delle impostazioni della lingua > Lingua menu** (vedere "Lingua dei menu" a pagina 30).

**Quando il televisore viene acceso, spento o messo in standby, si sente uno scricchiolio proveniente dallo chassis del televisore:**

Non è richiesta alcuna azione. Lo scricchiolio che si avverte è provocato da una normale espansione e contrazione dello chassis del televisore man mano che si raffredda e si scalda. Ciò non influisce sulle prestazioni.

**Quando il televisore è in standby, viene visualizzata una schermata di avvio, poi il televisore torna alla modalità standby.**

Questo comportamento è normale. La schermata di avvio viene visualizzata quando il televisore viene scollegato dalla presa e poi ricollegato.

Per accendere il televisore in modalità standby, premere  $\odot$  dal telecomando o un tasto qualsiasi presente sul lato del televisore.

---

## Problemi con i canali del televisore

**I canali precedentemente sintonizzati non appaiono nell'elenco dei canali:**

Controllare che sia stato selezionato l'elenco corretto.

**Durante la sintonizzazione non sono stati rilevati canali digitali:**

Verificare che il televisore supporti lo standard DVB-T, DVB-C o DVB-S del vostro paese. Vedere l'elenco dei paesi sul retro del televisore.

---

## Problemi relativi alle immagini

**Il televisore è acceso ma non vengono visualizzate immagini:**

- Verificare che l'antenna sia collegata correttamente al televisore.
- Controllare che sia stato selezionato il dispositivo corretto come sorgente del segnale del televisore.

**L'audio è presente ma mancano le immagini:**

Controllare che le impostazioni dell'immagine siano definite correttamente.

**La ricezione dell'antenna è scarsa:**

- Verificare che l'antenna sia collegata correttamente al televisore.
- Altoparlanti, dispositivi audio non collegati a terra, lampade al neon, edifici alti e altri oggetti di grandi dimensioni possono compromettere la qualità della ricezione. Se possibile, provare a migliorare la qualità della ricezione cambiando l'orientamento dell'antenna o allontanando gli apparecchi dal televisore.
- Se la ricezione su un solo canale è di scarsa qualità, sintonizzarlo meglio mediante la sintonia fine.

**Si riceve una scarsa qualità dell'immagine dai dispositivi collegati:**

- Verificare che i dispositivi siano collegati correttamente.
- Controllare che le impostazioni dell'immagine siano definite correttamente.

**Nel televisore non sono state salvate le impostazioni dell'immagine:**

Controllare che come posizione del televisore sia impostato Casa. Questa modalità consente la flessibilità di modificare e salvare le impostazioni.

**L'immagine non si adatta allo schermo; è troppo grande o troppo piccola:**

Provare a utilizzare un formato immagine differente.

**La posizione dell'immagine è scorretta:**

I segnali dell'immagine di alcuni dispositivi potrebbero non adattarsi correttamente allo schermo. Controllare l'uscita del segnale del dispositivo.

**L'immagine delle trasmissioni è criptata:**

È possibile che sia necessario utilizzare un modulo CAM (Conditional Access Module) per vedere le trasmissioni. Contattare il proprio operatore.

**Un banner "adesivo elettronico" che mostra le informazioni viene visualizzato sullo schermo del televisore:**

Il televisore è in modalità [Shop]. Rimuovere l'adesivo elettronico impostando il TV in modalità [Home], quindi riaccendere il televisore. Per ulteriori informazioni, vedere **Impostazione del televisore > Modifica altre impostazioni > Posizione del televisore** (Pagina 31).

---

## Problemi relativi all'audio

**Le immagini sono presenti ma manca l'audio:**

Se non viene rilevato alcun segnale audio, il televisore disattiva automaticamente l'uscita audio - ciò non indica un malfunzionamento.

- Verificare che tutti i cavi siano collegati correttamente.
- Accertarsi che il volume non sia impostato su 0.
- Verificare che l'audio non sia disattivato.
- Verificare che gli altoparlanti del televisore siano attivi nel menu dell'audio.

- Verificare che l'uscita audio del televisore sia collegata all'ingresso audio del dispositivo HDMI CEC/HTS compatibile con EasyLink. L'audio dovrebbe essere emesso dagli altoparlanti HTS.

**Le immagini sono presenti ma la qualità dell'audio è scarsa:**

Controllare che le impostazioni dell'audio siano definite correttamente.

**Le immagini sono presenti ma il suono viene riprodotto da un solo altoparlante:**

Verificare che il bilanciamento dell'audio sia impostato sulla posizione centrale.

---

## Problemi relativi al collegamento HDMI

**Vi sono problemi con i dispositivi HDMI:**

- Il supporto dello standard HDCP (Protezione dei contenuti digitali a larghezza di banda elevata) può ritardare il tempo impiegato dal televisore per mostrare il contenuto proveniente da un dispositivo HDMI.
- Se il televisore non riconosce il dispositivo HDMI e non viene visualizzata alcuna immagine, provare a selezionare un altro dispositivo, quindi tornare sul dispositivo desiderato.
- Se vi sono interferenze audio intermittenti, verificare che le impostazioni di uscita del dispositivo HDMI siano corrette.
- Se si utilizza un adattatore HDMI-DVI o un cavo HDMI-DVI, verificare che un cavo audio aggiuntivo sia collegato a AUDIO L/R o AUDIO IN (solo mini-jack).

**Non si possono utilizzare le funzioni EasyLink:**

Verificare che i dispositivi HDMI siano compatibili con lo standard HDMI-CEC. Le funzioni EasyLink si possono utilizzare solo con dispositivi compatibili con HDMI-CEC.

**È possibile che un dispositivo audio compatibile HDMI-CEC sia collegato al televisore e non venga visualizzato alcun simbolo per il volume o l'esclusione dell'audio quando il volume viene escluso, aumentato o diminuito.**

Questo comportamento è normale quando è collegato un dispositivo audio compatibile HDMI-CEC.

---

## Problemi al collegamento USB

**Il contenuto del dispositivo USB non viene visualizzato:**

- Verificare che il dispositivo di memorizzazione USB sia impostato come conforme alla classe della memoria di massa, come descritto nella documentazione del dispositivo stesso.
- Verificare che il dispositivo di memorizzazione USB sia compatibile con il televisore.
- Verificare che i formati dei file audio e delle immagini siano supportati dal televisore.

**I file audio e delle immagini non vengono riprodotti o visualizzati correttamente.**

Le prestazioni di trasmissione del dispositivo di memorizzazione USB possono limitare la velocità di trasferimento sul televisore, causando una riproduzione insoddisfacente.

---

## Problemi relativi al collegamento del PC

**La visualizzazione delle immagini del computer sul televisore non è stabile:**

- Verificare che sul computer siano selezionate una risoluzione e una frequenza di aggiornamento supportate.
- Impostare il formato immagine del televisore su Non in scala.

# 7 Dati tecnici

## Panoramica

Le informazioni relative al prodotto sono soggette a modifiche senza preavviso. Per le specifiche dettagliate, visitare la pagina Web (<http://www.philips.com/support>).

## Potenza del segnale e ricezione

### Alimentazione

- Alimentazione principale: CA 220-240 V~; 50-60 Hz
- Temperatura ambiente: da 5 a 35 °C
- Per le specifiche relative all'alimentazione e ai consumi energetici in standby, consultare le specifiche del prodotto all'indirizzo (<http://www.philips.com/support>).

### Ricezione

- Ingresso antenna: coassiale 75 ohm (IEC75)
- Sistema TV: DVB COFDM 2K/8K,
- Riproduzione video: NTSC, PAL, SECAM
- TV digitale: MPEG-4, DVB-T (terrestre), DVB-C (via cavo), DVB-S (satellitare - solo su alcuni modelli), MHP (Multimedia Home Platform - disponibile solo in Italia).
- Bande sintonizzatore: VHF, UHF, S-Channel, Hyperband

## Schermo e audio

### Immagine/Visualizzazione

- Tipo di schermo: LCD HD completo W-UXGA

- Dimensioni della diagonale:
  - 81 cm/32"
  - 94 cm/37"
  - 102 cm/40"
  - 107 cm/42"
  - 117 cm/46"
  - 132 cm/52"
- Formato dello schermo: Widescreen 16:9
- Risoluzione dello schermo: 1920x1080p, 100 Hz
- Ottimizzazione immagini Pixel Plus HD
- Elaborazione 1080p a 24/25/30/50/60 Hz
- LCD da 100 Hz

### Audio

- Potenza in uscita (RMS): 20 W
- Incredible Surround
- Clear Sound
- Virtual 2.1  
(non disponibile su tutti i modelli)
- Mono/Stereo/NICAM  
(NICAM analogico su alcuni modelli)

## Risoluzioni display

### Formati PC - HDMI

(risoluzione - frequenza di aggiornamento)

640 × 480 - 60 Hz  
 800 × 600 - 60 Hz  
 1024 × 768 - 60 Hz  
 1360 × 768 - 60 Hz  
 1280 × 1024 - 60 Hz  
 1600 × 1200 - 60 Hz  
 1920 × 1080 - 60 Hz

### Formati PC - VGA

(risoluzione - frequenza di aggiornamento)

640 × 480 - 60 Hz  
 800 × 600 - 60 Hz  
 1024 × 768 - 60 Hz  
 1360 × 768 - 60 Hz  
 1280 × 1024 - 60 Hz  
 1600 × 1200 - 60 Hz  
 1920 × 1080 - 60 Hz

## Formati video (risoluzione - frequenza di aggiornamento)

480i - 60 Hz

480p - 60 Hz

576i - 50 Hz

576p - 50 Hz

720p - 50 Hz, 60 Hz

1080i - 50 Hz, 60 Hz

1080p - 24 Hz, 25 Hz, 30 Hz, 50 Hz, 60 Hz

---

## Multimediale

### Dispositivo di archiviazione supportato

USB (solo file system FAT o DOS, solo con conformità alla classe di memoria di massa)

### File immagine supportati

JPEG (\*.jpg, \*.jpeg): EXIF, JFIF, SPIFF

### File audio e video supportati

- Video AVI (\*.avi): MPEG-4 SP, MPEG-4 ASP, MPEG-4 parte 2
- Video AVI (\*.avi): AC3, MPEG-1 L3, MPEG L2, AAC\_ADTS, AAC\_ISO
- Video MPEG (\*.mpg, \*.mpeg, \*.vob, \*.ts): MPEG-1, MPEG-2
- Audio MPEG (\*.mp2, \*.mp3, \*.mpg, \*.mpeg, \*.vob): MPEG-1 Layer 2, MPEG-2 Layer 2, AC3
- Video MPEG-4 (\*.mp4): MPEG-4 AVC (H.264, L2-CIF), MPEG-4 AVC (H.264, L4-HD), MPEG-4 parte 2
- Audio MPEG-4 (\*.mp4): AAC-LC, AAC-HE, AC3, AAC\_ADTS, AAC\_ISO, HE-AAC (v1, v2)
- Video MKV (\*.mkv): HD H264
- Audio MKV (\*.mkv): HE AAC, AC3

### File audio supportati (senza video)

- Audio MPEG (\*.mp3): MPEG-1 Layer 3
- Audio WMA (\*.wma, \*.asf): WMA (da v2 a v9.2)
- Audio LPCM (\*.lpcm, \*.pcm, \*.wav, \*.aif, \*.aiff): \*.lpcm e \*.pcm non supportati su tutti i modelli.
- Audio MPEG-4 (\*.aac, \*.mp4, \*.m4a): AAC-LC, HE-AAC (v1, v2)
- Playlist (\*.pls, \*.m3u)

**Nota:** i nomi dei file multimediali non devono superare 128 caratteri.

---

## Connettività

### Vista posteriore

- **EXT 2:** Component (Y Pb Pr), Audio L/R
- (Per il modello 40PFL6605) **EXT 2:** SCART (RGB/CVBS)
- (Per il modello 40PFL6605) **EXT 3:** Component (Y Pb Pr), Audio L/R. Disponibile solo su alcuni modelli.
-  **Cuffie:** mini jack stereo da 3,5 mm
- **SERV. U:** porta di servizio

### Lato inferiore

- **EXT 1:** SCART (RGB/CVBS)
- **HDMI ARC (1):** HDMI 1.4, compatibile ARC (Audio Return Channel)
- **HDMI (2):** HDMI 1.3a
- (Per il modello 40PFL6605) **HDMI (3):** HDMI 1.3a
- **DIGITAL AUDIO OUT:** coassiale
- **AUDIO IN:** mini jack stereo da 3,5 mm DVI/VGA
- **ANTENNA:** 75 ohm coassiale
- **VGA:** ingresso PC

### Laterale

- **HDMI:** HDMI 1.3c
- **USB**
- **CI** (Common Interface +)

---

## Dimensioni

**Nota:** dimensione e peso sono indicativi. Design e specifiche sono soggetti a modifica senza preavviso.

### 32PFL6605H

... senza supporto

472 mm (altezza) x 777 mm (larghezza) x 42 mm (profondità); 9,5 kg (stimato)

... con supporto

540 mm (altezza) x 777 mm (larghezza) x 221 mm (profondità); 11,6 kg (stimato)

**40PFL6605H**

... senza supporto  
593 mm (altezza) × 966 mm (larghezza) ×  
41,5 mm (profondità); 13 kg (stimato)

... con supporto per TV  
641 mm (altezza) × 966 mm (larghezza) ×  
242 mm (profondità); 16 kg (stimato)

**32PFL5405H**

... senza supporto  
513 mm (altezza) × 796 mm (larghezza) ×  
90 mm (profondità); 8,35 kg (stimato)

... con supporto  
559 mm (altezza) × 796 mm (larghezza) ×  
221 mm (profondità); 9,67 kg (stimato)

**32PFL5605H/32PFL5625H**

... senza supporto  
501 mm (altezza) × 790 mm (larghezza) ×  
92 mm (profondità); 10 kg (stimato)

... con supporto  
542 mm (altezza) × 790 mm (larghezza) ×  
221 mm (profondità); 11,5 kg (stimato)

**37PFL5405H**

... senza supporto  
582 mm (altezza) × 912,5 mm (larghezza) ×  
84 mm (profondità); 9,55 kg (stimato)

... con supporto  
626 mm (altezza) × 912,5 mm (larghezza) ×  
236 mm (profondità); 11,55 kg (stimato)

**40PFL5605H/40PFL5625H/40PFL5605K/40PFL5705H**

... senza supporto  
605 mm (altezza) × 977 mm (larghezza) ×  
86 mm (profondità); 13,7 kg (stimato)

... con supporto  
649 mm (altezza) × 977 mm (larghezza) ×  
236 mm (profondità); 16,1 kg (stimato)

**42PFL5405H**

... senza supporto  
640 mm (altezza) × 1019 mm (larghezza) ×  
83 mm (profondità); 11,38 kg (stimato)

... con supporto  
683 mm (altezza) × 1019 mm (larghezza) ×  
236 mm (profondità); 13,38 kg (stimato)

**46PFL5605H**

... senza supporto  
685 mm (altezza) × 1122 mm (larghezza) ×  
87 mm (profondità); 17,9 kg (stimato)

... con supporto  
731 mm (altezza) × 1122 mm (larghezza) ×  
268 mm (profondità); 21,3 kg (stimato)

**52PFL5605H**

... senza supporto  
764 mm (altezza) × 1255 mm (larghezza) ×  
87 mm (profondità); 20 kg (stimato)

... con supporto  
813 mm (altezza) × 1255 mm (larghezza) ×  
297 mm (profondità); 24 kg (stimato)

**UMv 3139 137 03583 - 16/04/2010**



# 8 Indice

---

## A

accesso universale, attivazione - 20  
Alimentazione - 45  
alta definizione (HD), contenuti - 6  
ambiente, ECO-Green - 5  
audio smart - 15

---

## B

blocco bambini, fasce d'età - 19  
blocco bambini, impostazione codice - 18  
blocco bambini, panoramica - 19  
blocco Kensington - 6

---

## C

CAM, attivazione - 42  
CAM, inserimento - 42  
cambio di canale - 14  
canali digitali, panoramica - 8  
canali digitali, sintonizzazione - 25  
canali digitali, sottotitoli - 19  
canali, aggiornamento - 24  
canali, cambio - 14  
canali, installazione (automatica) - 24  
canali, installazione (manuale) - 25  
canali, mostra/nascondi - 24  
canali, preferiti - 18  
canali, ridenominazione - 23  
canali, riorganizzazione - 23  
canali, sintonizzazione (analogica) - 25  
canali, sintonizzazione (digitale) - 25  
collegamento di un dispositivo - 28  
collegamento, alimentazione - 28  
collegamento, antenna - 28  
collegamento, decoder dei canali - 39  
collegamento, PC - 39

collegamento, USB - 19  
connettori inferiori - 30  
connettori posteriori - 30  
connettori, inferiori - 30  
connettori, posteriori - 30  
controlli, laterali - 10  
Cura - 5

---

## D

decoder - 39  
demo - 23  
dimensioni - 46  
dispositivi, aggiunta - 16  
dispositivi, visualizzazione - 16

---

## E

EasyLink, altoparlanti TV - 41  
EasyLink, attivazione - 40  
EasyLink, funzioni - 40  
EasyLink, invio chiave RC - 41  
EasyLink, tasti - 41  
ECO-Green, impostazioni - 26  
ECO-Green, panoramica - 5  
elenco canali - 13  
elenco preferiti, aggiunta - 18  
elenco preferiti, selezione - 18  
EPG, attivazione - 18  
EPG, menu - 18  
EPG, panoramica - 18  
esclusione dell'audio dagli altoparlanti - 15

---

## F

fasce d'età - 19  
file multimediali, panoramica - 8  
file multimediali, riproduzione - 19  
fine del ciclo di utilizzo - 5  
Formato immagine - 15

---

## H

- HDMI - 28
- HDMI ARC - 42

---

## I

- immagine smart - 15
- impostazioni audio - 23
- impostazioni immagini - 22
- impostazioni predefinite - 23
- impostazioni, assistente - 22
- impostazioni, audio - 23
- impostazioni, immagini - 22
- informazioni, su Internet - 9
- informazioni, su schermo - 8
- installazione dei canali (automatica) - 24
- installazione dei canali (manuale) - 25
- interfaccia comune - 42

---

## L

- lingua audio - 26
- lingua, altri - 26
- lingua, menu - 26

---

## M

- menu delle opzioni - 13
- menu Home - 12
- menu, aggiunta dispositivo - 13
- menu, elenco canali - 13
- menu, impostazione - 13
- menu, lingua - 26
- menu, navigazione - 12
- menu, opzioni - 13
- menu, principale - 12
- modalità Home - 27
- modalità Shop - 27
- montaggio a parete del televisore - 7

---

## N

- non udenti - 21
- non vedenti - 21

---

## O

- orologio - 26

---

## P

- PC, collegamento - 39
- pc, risoluzioni schermo - 45
- posizionamento, casa o punto vendita - 27
- posizionamento, supporto o parete - 27
- posizione TV - 6
- protezione dello schermo - 5

---

## R

- radio digitale - 20
- registra prodotto - 4
- riciclaggio - 5
- rinominare i canali - 23
- riordinare i canali - 23
- risoluzione di visualizzazione - 45

---

## S

- Scenea, attivazione - 20
- Scenea, caricamento immagini - 20
- sicurezza - 4
- sincronizzazione audio - 26
- smart card - 42
- software, aggiornamento digitale - 27
- software, aggiornamento su Internet - 27
- software, versione - 27
- sottotitoli, analogici - 19
- sottotitoli, digitali - 19
- sottotitoli, lingua - 19, 26
- specifiche - 45
- specifiche tecniche - 45

standby - 14

---

## T

telecomando, batterie - 11

telecomando, panoramica - 10

telecomando, su schermo - 12

telecomando, utilizzo - 12

televideo 2.5 - 17

televideo, attivazione - 17

televideo, doppio schermo - 17

televideo, elenco pagine - 17

televideo, ingrandimento - 17

televideo, lingua - 26

televideo, menu - 17

televideo, ricerca - 17

televideo, sottopagine - 17

televideo, testo digitale - 17

timer spegnimento - 18

TV digitale - 8

---

## V

volume, disattivazione - 15

volume, regolazione - 14

