

Marshall

ACTON BLUETOOTH – STEREO-LAUTSPRECHER

BENUTZERHANDBUCH

IMPRESSUM

- © 2016 Zound Industries International AB. Alle Rechte vorbehalten. Zound Industries International AB wird im Folgenden als „Zound Industries“ bezeichnet.
- Marshall, Marshall Amps, die entsprechenden Logos, „Marshall“, die Handelsaufmachung „Marshall“ sowie die hier verwendete Unternehmens- und Produktidentitäten sind Warenzeichen und geistiges Eigentum der Marshall Amplification PLC und dürfen ohne Genehmigung nicht verwendet werden.
- Die Bluetooth®-Wortmarke und -Logos sind eingetragene Marken der Bluetooth SIG, Inc. Jede Verwendung dieser Marken durch Zound Industries International AB erfolgt lizenzgebunden.
- Alle anderen Warenzeichen sind Eigentum der jeweils genannten Unternehmen und dürfen nicht ohne Genehmigung verwendet werden.

Weiter rechtliche Informationen über das Marshall-Produkt und Informationen über Zound Industries sind auf unserer Website verfügbar:
<http://www.marshallheadphones.com>

WICHTIGE SICHERHEITSANWEISUNGEN



- Dieser Blitz mit dem Symbol einer Pfeilspitze in einem gleichseitigen Dreieck warnt den Benutzer vor einer nicht isolierten „gefährlichen Spannung“ im Produktgehäuse, die so stark sein kann, dass das Risiko eines elektrischen Schlags besteht.
 - Warnung: Um die Gefahr eines elektrischen Schlags zu reduzieren, dürfen die Abdeckung oder die Rückseite nicht entfernt werden, da sich innen keine vom Benutzer zu wartenden Teil befinden. Die Wartung muss durch qualifiziertes Fachpersonal erfolgen.
 - Das Ausrufezeichen in einem gleichseitigen Dreieck weist den Benutzer auf wichtige Betriebs- und Wartungsanweisungen in der mit dem Gerät gelieferten Dokumentation hin.
1. Anleitungen lesen – Alle Sicherheits- und Betriebsanweisungen müssen vor der Inbetriebnahme dieses Produkts gelesen werden.
 2. Anleitungen aufbewahren – Die Sicherheits- und Betriebsanweisungen müssen zur späteren Verwendung aufbewahrt werden.
 3. Warnungen stets beachten – Alle Warnungen auf dem Gerät und in der Betriebsanleitung müssen beachtet werden.
 4. Anweisungen stets befolgen – Alle Betriebs- und Gebrauchsanweisungen müssen befolgt werden.
 5. Gerät nicht in der Nähe von Wasser verwenden – Das Gerät darf nicht in der Nähe von Wasser oder Feuchtigkeit betrieben werden, beispielsweise in einem feuchten Keller, neben einem Schwimmbad etc.
 6. Nur mit einem trockenen Tuch reinigen.
 7. Lüftungsöffnungen dürfen nicht abgedeckt werden. Beim Aufstellen müssen die Herstellerempfehlungen eingehalten werden.
 8. Das Gerät darf nicht in der Nähe von Wärmequellen aufgestellt werden. Dazu gehören Heizungen, Wärmespeicher, Öfen oder andere Geräte (einschl. Verstärkern), die Wärme abgeben.
 9. Die Sicherheitsfunktion des gepolten oder geerdeten Steckers darf nicht umgangen werden. Ein gepolter Stecker hat zwei Steckklingen, eine breitere und eine schmalere. Geerdete Stecker haben zwei Steckklingen und eine Erdungszinke. Die breite Steckklinge bzw. die Erdungszinke dienen Ihrer Sicherheit. Sollte der mitgelieferte Stecker nicht in Ihre Steckdose passen, muss die veraltete Steckdose durch einen Elektriker ausgetauscht werden.
 10. Netzkabel so schützen, dass niemand darauf treten kann und es nicht eingeklemmt werden kann (insbesondere an den Steckern, Erweiterungssteckdosen und am Geräteausgang).
 11. Ausschließlich die vom Hersteller angegebenen Verbindungen/Zubehörelemente verwenden.
 12. Ausschließlich mit dem vom Hersteller angegebenen bzw. mit dem Gerät verkauften Wagen, Ständer, Stativ, Halter oder Tisch verwenden. Bei Verwendung eines Wagens oder Ständers muss die Einheit Wagen/Ständer/Gerät vorsichtig bewegt werden, um Verletzungen durch Umkippen zu verhindern.



13. Bei Gewittern oder bei längerer Nichtbenutzung den Stecker aus der Steckdose ziehen.
14. Die gesamte Wartung muss durch qualifiziertes Fachpersonal erfolgen. Eine Wartung ist stets erforderlich, wenn das Gerät in irgendeiner Weise beschädigt wurde (z. B. bei Beschädigung von Netzkabel oder Netzstecker, verschütteten Flüssigkeiten, in das Gerät gefallenen Gegenständen, oder wenn das Gerät Regen oder Feuchtigkeit ausgesetzt war, nicht normal funktioniert oder heruntergefallen ist).

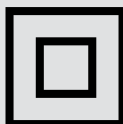

Es handelt sich um ein doppelt isoliertes elektrisches Gerät der Schutzklasse II. Es ist so konzipiert, dass eine Sicherheitsverbindung zur elektrischen Erdung nicht erforderlich ist.

WARNUNG

- Um das Risiko eines Brandes oder eines elektrischen Schlags zu verhindern, darf das Gerät keinesfalls Regen oder Feuchtigkeit ausgesetzt werden. Das Gerät darf keinesfalls Spritzern oder verschütteten Flüssigkeiten ausgesetzt werden. Mit Flüssigkeiten gefüllte Gegenstände wie Vasen dürfen nicht auf das Gerät gestellt werden.
- Der Netzstecker wird als Trennvorrichtung verwendet und muss als solche stets betriebsbereit sein.

AUFSTELLUNG UND ANSCHLUSS

- Produkt muss stets gemäß den Anweisungen in diesem Benutzerhandbuch angeschlossen werden.
- Produkt ausschließlich mit der korrekten Netzspannung verbinden, die auf dem Gerät angegeben ist.
- Netzkabel so schützen, dass niemand darauf treten kann und es nicht eingeklemmt werden kann (insbesondere an den Steckern, Erweiterungssteckdosen und am Geräteausgang).
- Nur Netzkabel des Typs verwenden, der in der Betriebsanleitung oder auf dem Produkt angegeben ist.
- Die Sicherheitsfunktion des gepolten oder geerdeten Steckers darf nicht umgangen werden. Ein gepolter Stecker hat zwei Steckklingen, eine breitere und eine schmalere. Geerdete Stecker haben zwei Steckklingen und eine Erdungszinke.
- Die breite Steckklinge bzw. die Erdungszinken dienen Ihrer Sicherheit. Sollte der mitgelieferte Stecker nicht in Ihre Steckdose passen, muss die veraltete Steckdose durch einen Elektriker ausgetauscht werden.
- Bei Gewittern oder bei längerer Nichtbenutzung den Stecker aus der Steckdose ziehen.
- Gerät nicht in engen Räumen oder Einbauschränken verwenden. Gerät ausschließlich in gut belüfteten, offenen Räumen aufstellen. Die Lüftung darf nicht durch Abdeckung der Lüftungsöffnungen mit Zeitungen, Tischdecken, Vorhängen etc. beeinträchtigt werden.
- Keine offenen Flammen (z. B. brennende Kerzen) auf das Gerät stellen.

REINIGUNG UND WARTUNG

Die gesamte Wartung muss durch qualifiziertes Fachpersonal erfolgen. Eine Wartung ist stets erforderlich, wenn das Gerät in irgendeiner Weise beschädigt wurde (z. B. bei Beschädigung von Netzkabel oder Netzstecker, verschütteten Flüssigkeiten, in das Gerät gefallen Gegenständen, oder wenn das Gerät Regen oder Feuchtigkeit ausgesetzt war, nicht normal funktioniert oder heruntergefallen ist).

Nur mit einem trockenen Tuch reinigen.

Ausführliche Anweisungen zur Reinigung und Wartung sind auf folgender Website verfügbar: <http://www.marshallheadphones.com>

RECYCLING



Dieses Gerät darf nicht über den normalen Hausmüll entsorgt werden. In den Mitgliedsstaaten der Europäischen Union und in anderen europäischen Ländern mit einzelstaatlichen Richtlinien gelten besondere Regeln für die Entsorgung von Elektro- und Elektronik-Altgeräten. Weitere Informationen über die Einrichtungen, die für die Sammlung, Wiederverwendung und Wiederverwertung zuständig sind, erteilt die örtliche oder regionale Abfallverwaltung.

FCC-BESTIMMUNGEN

Dieses Gerät erfüllt Teil 15 der FCC-Bestimmungen. Der Betrieb unterliegt den folgenden zwei Bedingungen: (1) Dieses Gerät darf keine schädlichen Störungen verursachen, und (2) dieses Gerät muss alle empfangenen Störungen akzeptieren, einschließlich Störungen, die einen unerwünschten Betrieb verursachen.

Zur Einhaltung der HF-Strahlungsexpositionsgrenzwerte der FCC und von Industry Canada für die allgemeine Bevölkerung/unkontrollierte Exposition muss beim Aufbau dieses Geräts ein Sicherheitsabstand von mindestens 20 cm zu allen Personen eingehalten werden.

Das Gerät darf nicht neben anderen Antennen oder Sendern stehen oder mit diesen zusammenarbeiten.

Dieses Gerät wurde getestet und entspricht den Grenzwerten für Digitalgeräte der Klasse B gemäß Teil 15 der FCC-Bestimmungen. Diese Grenzwerte sollen einen angemessenen Schutz gegen schädliche Störungen in einem Wohngebiet gewährleisten. Dieses Gerät erzeugt, verwendet und kann Radiofrequenzenergie ausstrahlen und somit schädliche Störungen des Funkverkehrs verursachen, falls es nicht gemäß den Anweisungen installiert oder benutzt wird. Es gibt jedoch keine Gewährleistung dafür, dass eine bestimmte Installation keine Störung verursachen wird. Falls dieses Gerät schädliche Störungen am Radio- oder Fernsehempfang verursacht, welche durch Ein- und Ausschalten des Gerätes festgestellt werden können, sollte der Benutzer versuchen, die Störungen durch eine der folgenden Maßnahmen zu beseitigen:

- Neuorientierung oder Neupositionierung der Antenne.
- Vergrößerung des Abstands zwischen Gerät und Empfänger.
- Anschluss des Geräts an eine Steckdose in einem anderen Stromkreis als den, in dem der Empfänger angeschlossen ist.
- Den Händler oder einen erfahrenen Radio- / Fernsehtechniker um Rat fragen.

WARNUNG: Alle an diesem Gerät vorgenommenen Änderungen, die nicht durch eine für die Konformität zuständige Person ausdrücklich genehmigt wurden, könnten zur Annullierung der Nutzungsberechtigung führen.

IC-ERKLÄRUNG

Dieses Gerät entspricht den Industry Canada RSS-Standards für lizenzfreie Geräte. Der Betrieb unterliegt den folgenden beiden Bedingungen: (1) Dieses Gerät darf keine schädlichen Störungen verursachen, und (2) dieses Gerät muss alle empfangenen Störungen, einschließlich Störungen, die einen unerwünschten Betrieb des Geräts verursachen, akzeptieren.

Le présent appareil est conforme aux CNR d'Industrie Canada applicables aux appareils radio exempts de licence. L'exploitation est autorisée aux deux conditions suivantes : (1) l'appareil ne doit pas produire de brouillage, et (2) l'utilisateur de l'appareil doit accepter tout brouillage radioélectrique subi, même si le brouillage est susceptible d'en compromettre le fonctionnement.

Das Gerät hält die Grenzwerte für die HF-Feldstärke ein. Benutzer können kanadische Informationen über HF-Exposition und Compliance erhalten.

Le présent appareil est conforme de ce matériel aux conformités ou aux limites d'intensité de champ RF, les utilisateurs peuvent sur l'exposition aux radiofréquences et la conformité d'acquérir les informations correspondantes.

Dieses Digitalgerät der Klasse B entspricht den Anforderungen der Richtlinien Canadian ICES-003.

Cet appareil numérique de la classe B est conforme à la norme NMB-003 du Canada.

CAN ICES-3 (B)/NMB-3(B)

KONFORMITÄTSERKLÄRUNG



Die Konformitätserklärung ist auf folgender Website verfügbar: <http://www.marshallheadphones.com>

Zound Industries International AB, Centralplan 15, 111 20 Stockholm, Schweden
Website: <http://www.marshallheadphones.com>

Benutzern wird empfohlen, die Website regelmäßig zu besuchen, um aktuelle Informationen zu erhalten.

DEUTSCH ABSCHNITTE

SEITE

- 002. IMPRESSUM**
- 002. WICHTIGE SICHERHEITSANWEISUNGEN**
- 003. AUFSTELLUNG UND ANSCHLUSS**
- 003. REINIGUNG UND WARTUNG**
- 003. INFORMATIONEN ZU ENTSORGUNG UND RECYCLING**
- 003. FCC-BESTIMMUNGEN**
- 004. IC-ERKLÄRUNG**
- 004. KONFORMITÄTSERKLÄRUNG**
- 006. VERPACKUNGSINHALT**
- 008. ALLGEMEINE BESCHREIBUNG**
- 010. EINSTECKEN DES ACTON BLUETOOTH**
- 011. GERÄT EIN-/AUSSCHALTEN**
- 012. VERWENDUNG DES ACTON BLUETOOTH**
- 012. MIT IHREN GERÄTEN**
- 013. VERBINDUNG ÜBER BLUETOOTH (PAIRING)**
- 015. AUTOMATISCHE VERBINDUNG ÜBER BLUETOOTH**
- 016. ANSCHLUSS EINER AUDIOQUELLE MIT DEM KABEL**
- 017. ANSCHLUSS – 3,5 MM-STEREOANSCHLUSS**
- 018. QUELLE AUSWÄHLEN**
- 019. EINSTELLUNG VON LAUTSTÄRKE/BÄSSEN/HÖHEN**
- 020. TECHNISCHE DATEN**
- 021. FEHLERBEHEBUNG**

VERPACKUNGSGEHÄUSE

001. SCHNELLSTART-ANLEITUNG UND SICHERHEITSHINWEISE

002. DOPPELEND-SPIRALKABEL MIT 3,5 MM-STEREO-ANSCHLÜSSEN
ZUR VERBINDUNG MIT IHREM MUSIK-PLAYER

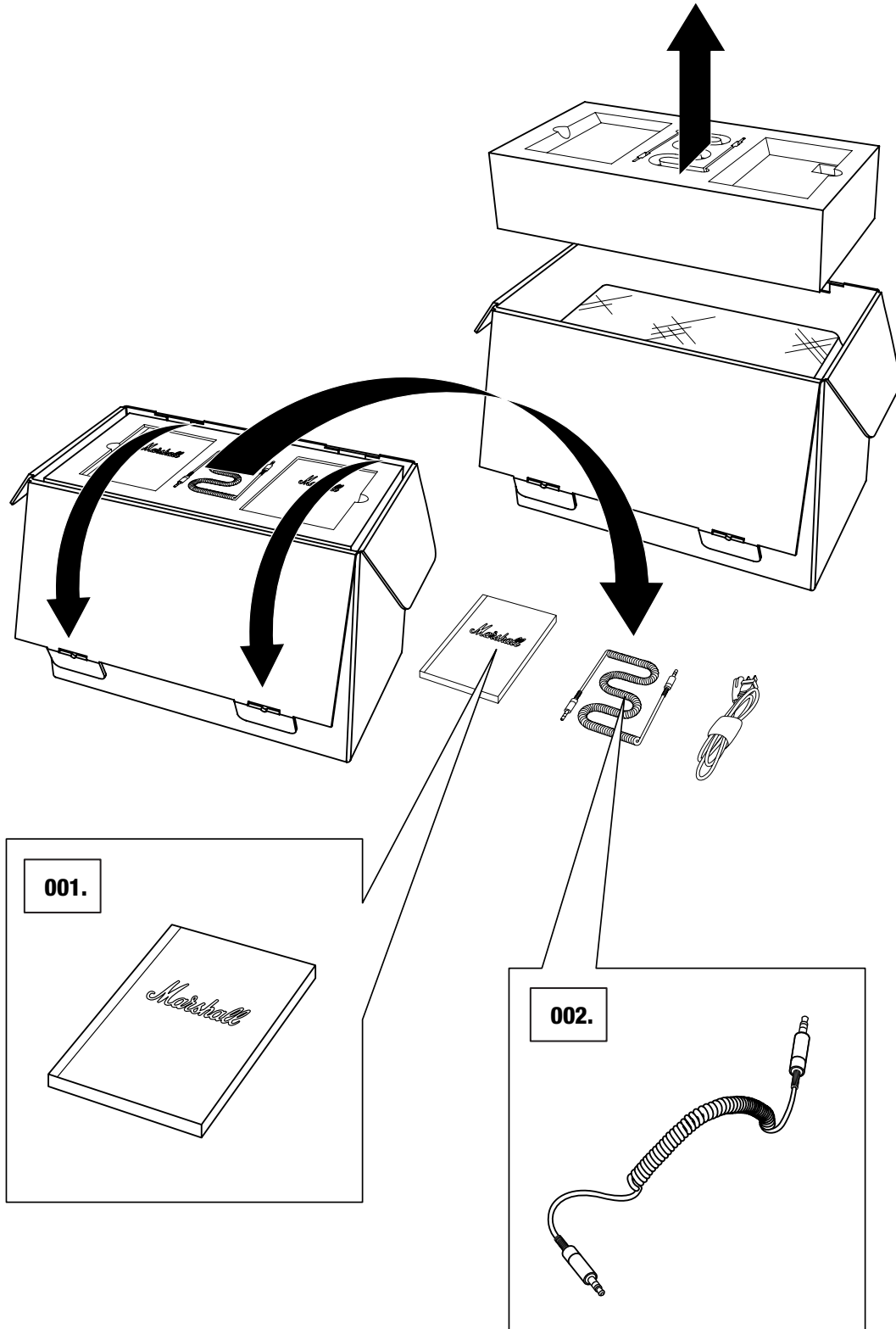

VERPACKUNGSINHALT – FORTSETZUNG

003. MARSHALL ACTON BLUETOOTH STEREO-AKTIVLAUTSPRECHER
004. NETZKABEL

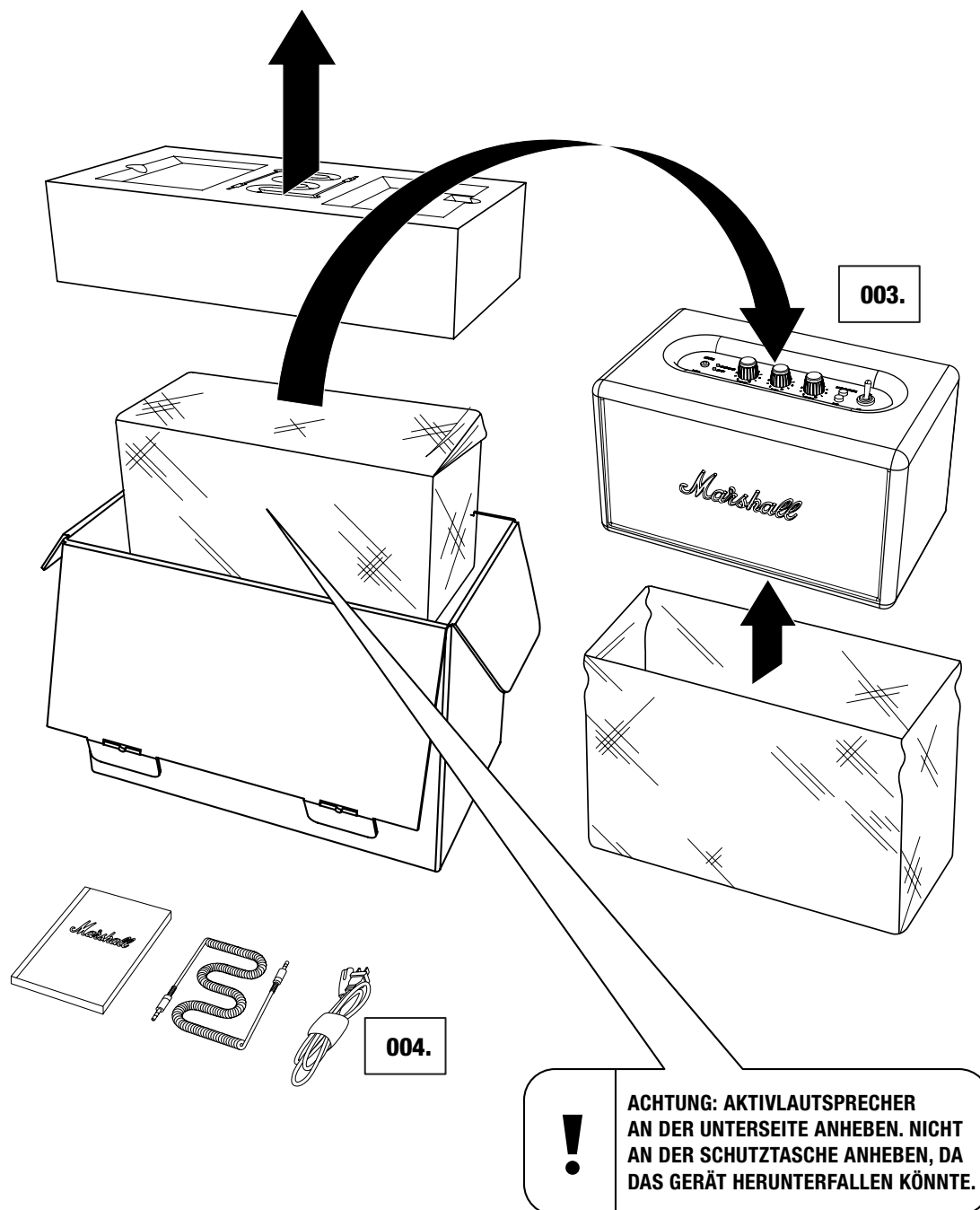

007.

Marshall

ALLGEMEINE BESCHREIBUNG

001. ANSCHLUSS FÜR 3,5 MM-STEREOANSCHLUSS

002. QUELLENANZEIGEN

003. LAUTSTÄRKEREGLER

004. BASSREGLER

005. HÖHENREGLER

006. PAIR-TASTE

007. SOURCE-TASTE

008. NETZSCHALTER

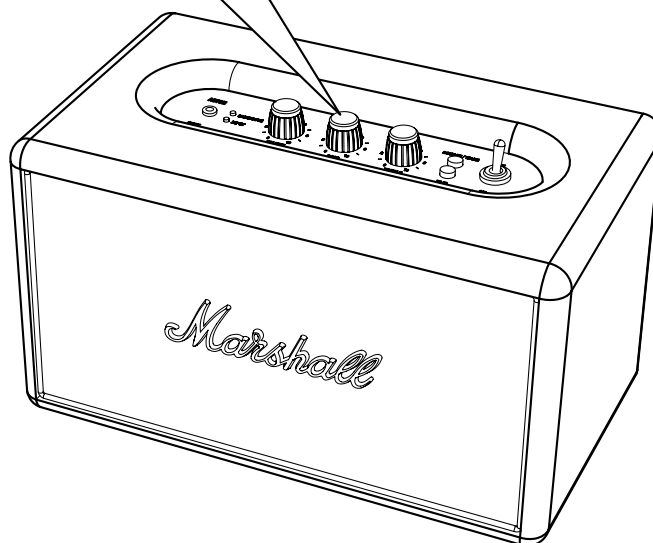
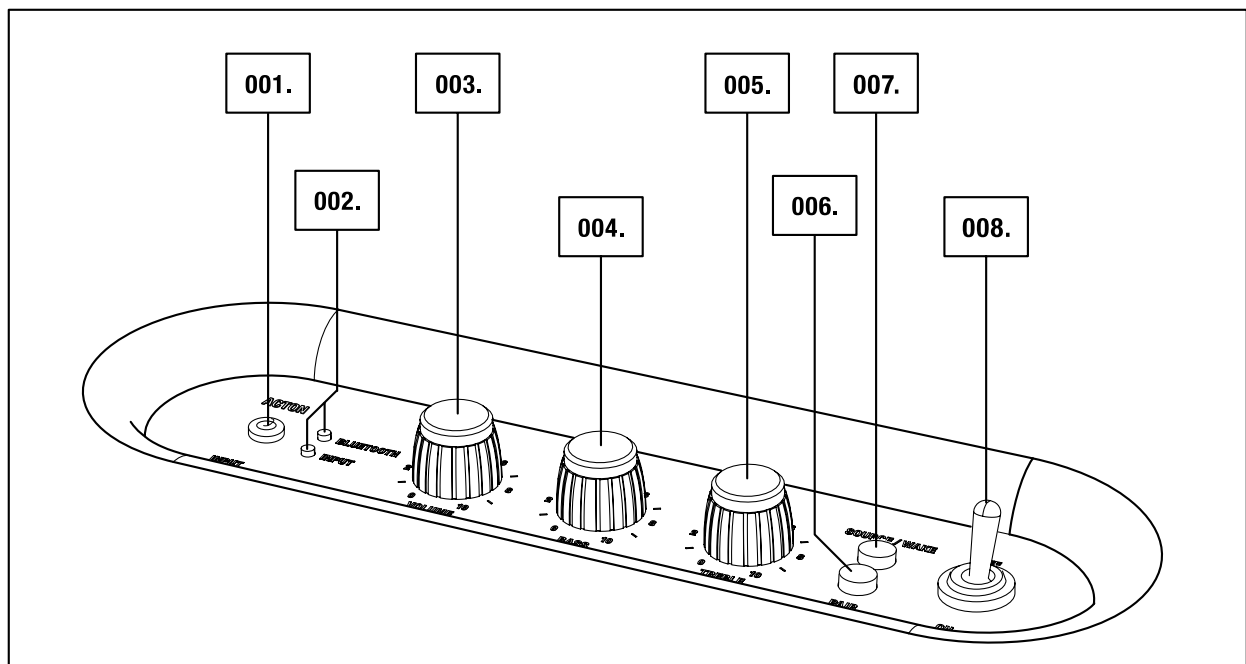

ALLGEMEINE BESCHREIBUNG – FORTSETZUNG

009. RÜCKWAND

010. BASSÖFFNUNG

011. ANSCHLUSSBUCHSE

012. NETZKABEL

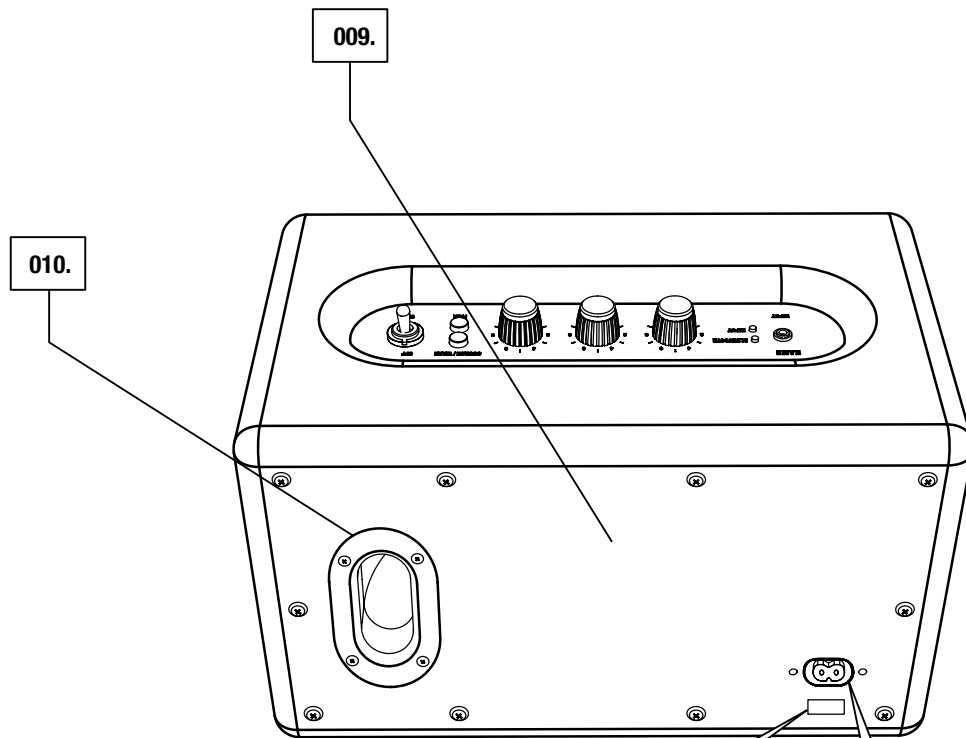

 **HINWEIS: HIER BEFINDET SICH DER AUFKLEBER MIT DATUMSCODE UND SERIENNUMMER**

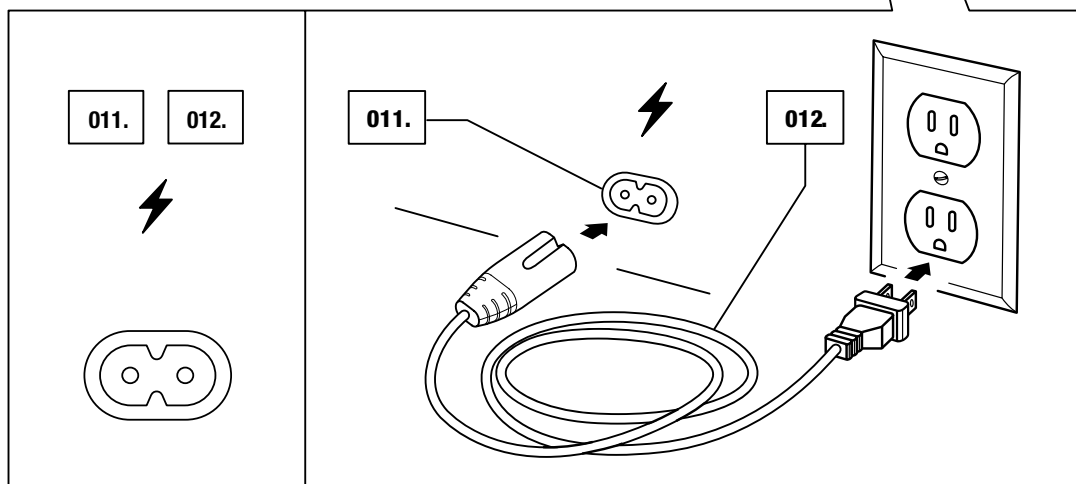

EINSTECKEN DES ACTON BLUETOOTH

001. NETZKABEL IN DIE ANSCHLUSSBUCHSE AN DER RÜCKSEITE DES ACTON BLUETOOTH EINSTECKEN.

002. NETZKABEL IN DIE WANDSTECKDOSE EINSTECKEN.



ACHTUNG: NETZKABEL STETS ZUERST VON DER WANDSTECKDOSE ABZIEHEN UND ERST DANN VOM LAUTSPRECHER.

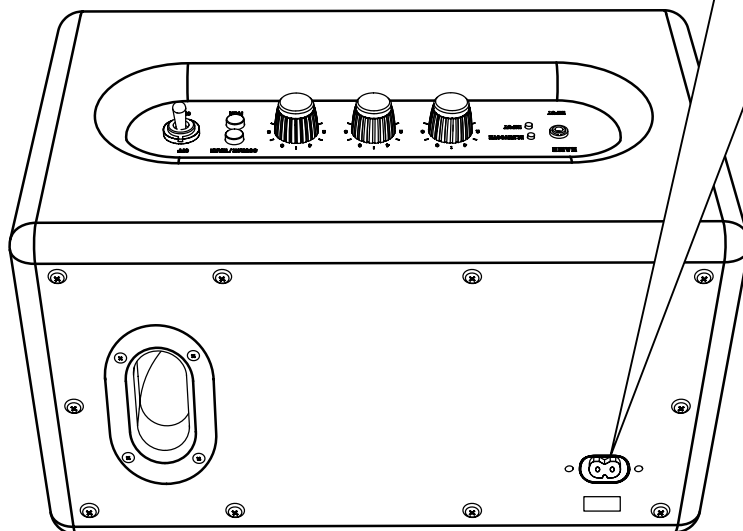
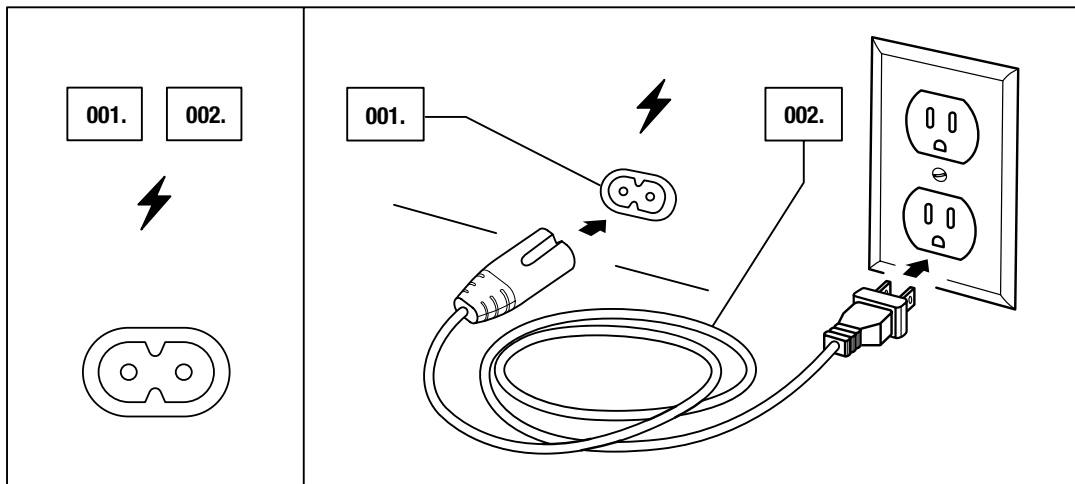

GERÄT EIN-/AUSSCHALTEN

001. NETZSCHALTER AUF **ON** STELLEN, UM DEN ACTON BLUETOOTH EINZUSCHALTEN.
002. DIE ROTE BLUETOOTH-ANZEIGE BEGINNT ZU BLINKEN, WENN DER LAUTSPRECHER NACH EINEM BLUETOOTH-FÄHIGEN GERÄT SUCHT.
003. NETZSCHALTER AUF **OFF** STELLEN, UM DEN ACTON BLUETOOTH AUSZUSCHALTEN.
004. ALLE ANZEIGEN ERLÖSCHEN.

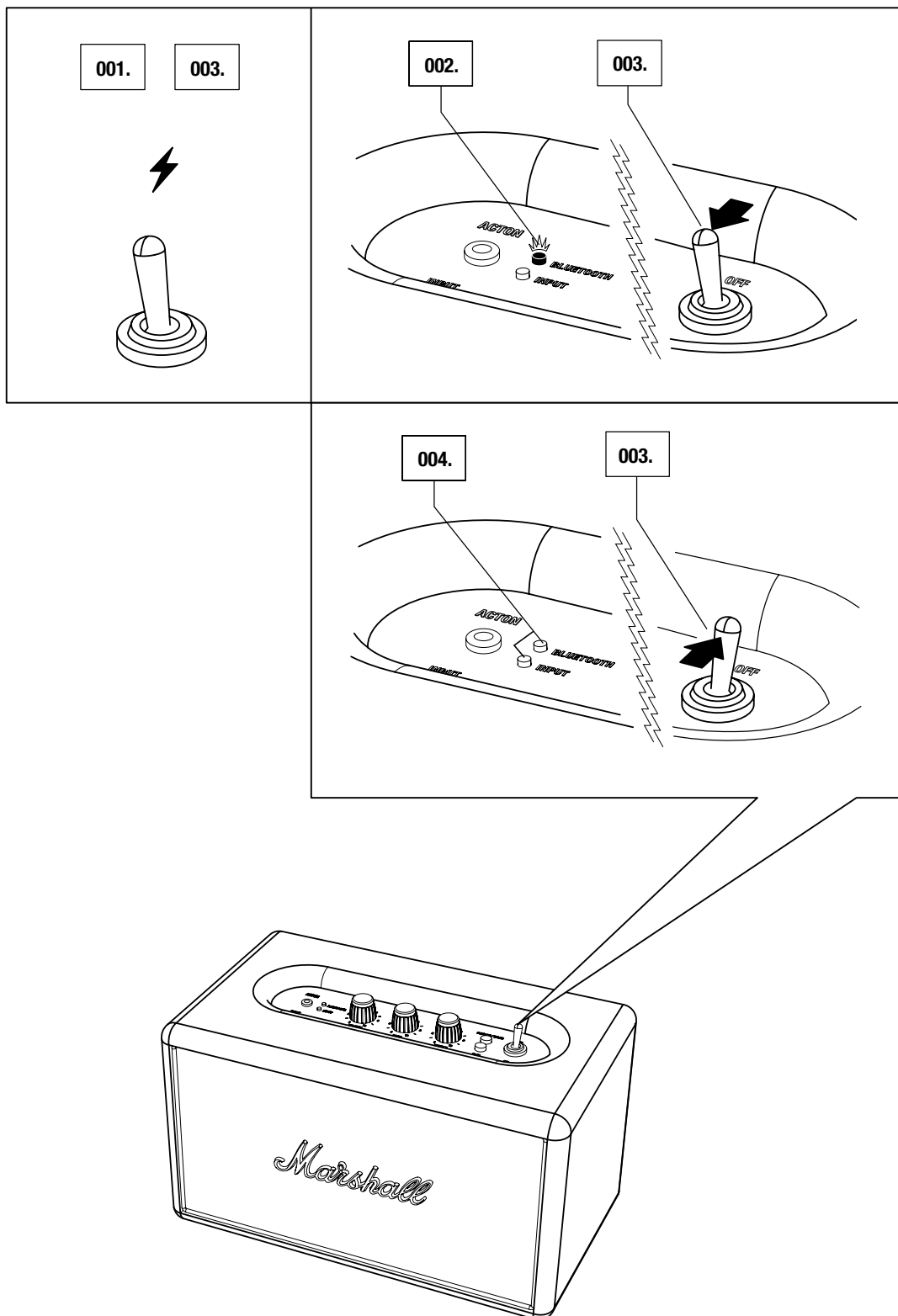

VERWENDUNG DES ACTON BLUETOOTH MIT IHREN GERÄTEN

ES GIBT VERSCHIEDENE VERBINDUNGSMÖGLICHKEITEN FÜR IHREN ACTON BLUETOOTH: ÜBER IHR MOBILTELEFON, IHR TV-GERÄT ODER DRAHTLOS ÜBER BLUETOOTH®. ES FOLGEN WEITERE INFORMATIONEN ÜBER DIE VERBINDUNGSQUELLEN:

- DRAHTLOSE VERBINDUNG ÜBER BLUETOOTH
- VERBINDUNG MIT DEM 3,5 MM STEREO-ANSCHLUSS

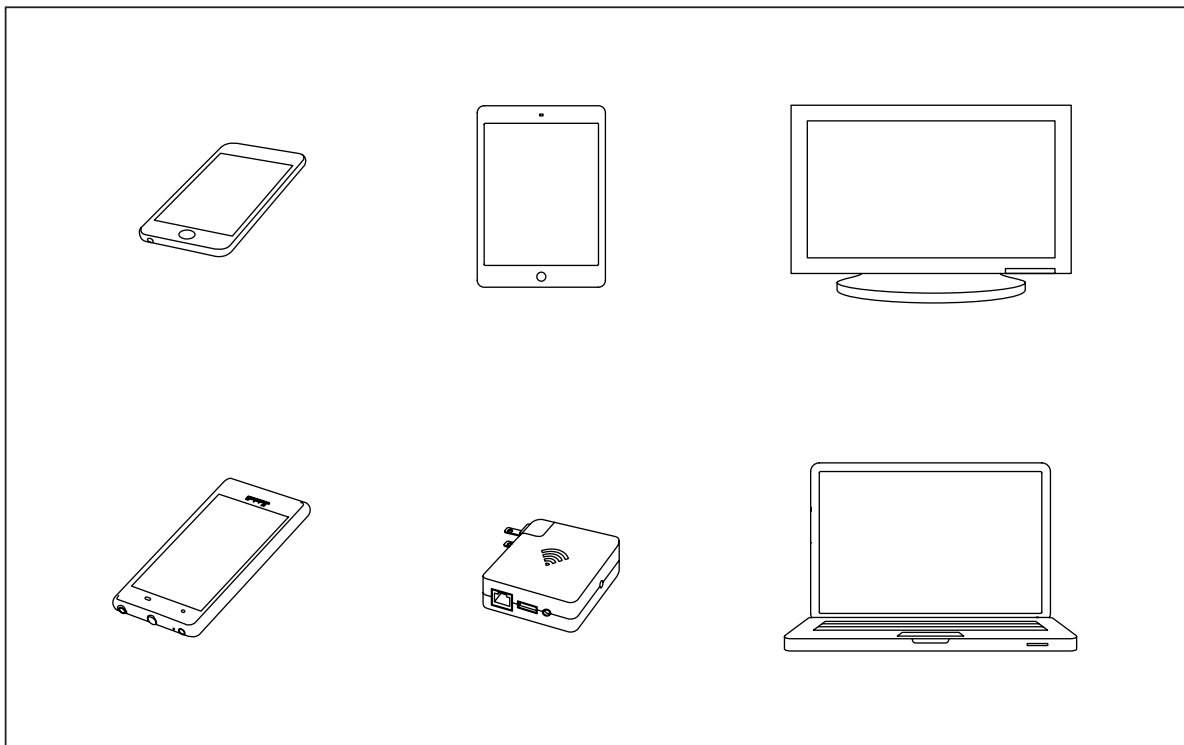

ACHTUNG: DIE LAUTSTÄRKE AM LAUTSPRECHER UND AM MUSIKABSPIELGERÄT MUSS NIEDRIG EINGESTELLT SEIN, WENN MIT DER MUSIKWIEDERGABE BEGONNEN WIRD.

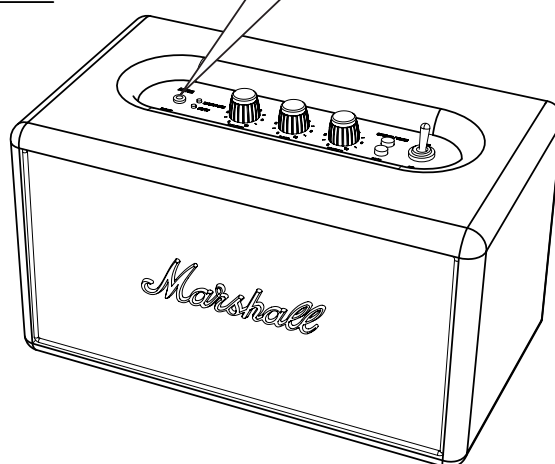

VERBINDUNG ÜBER BLUETOOTH (PAIRING)

MIT FOLGENDEN SCHRITTEN WIRD DER ACTON BLUETOOTH DRAHTLOS MIT IHREM BLUETOOTH-FÄHIGEN GERÄT GEKOPPELT.

001. SICHERSTELLEN, DASS DER LAUTSPRECHER EINGESCHALTET IST.

002. PAIR-TASTE DRÜCKEN.

003. DIE ROTE BLUETOOTH-ANZEIGE BEGINNT, SCHNELL ZU BLINKEN.

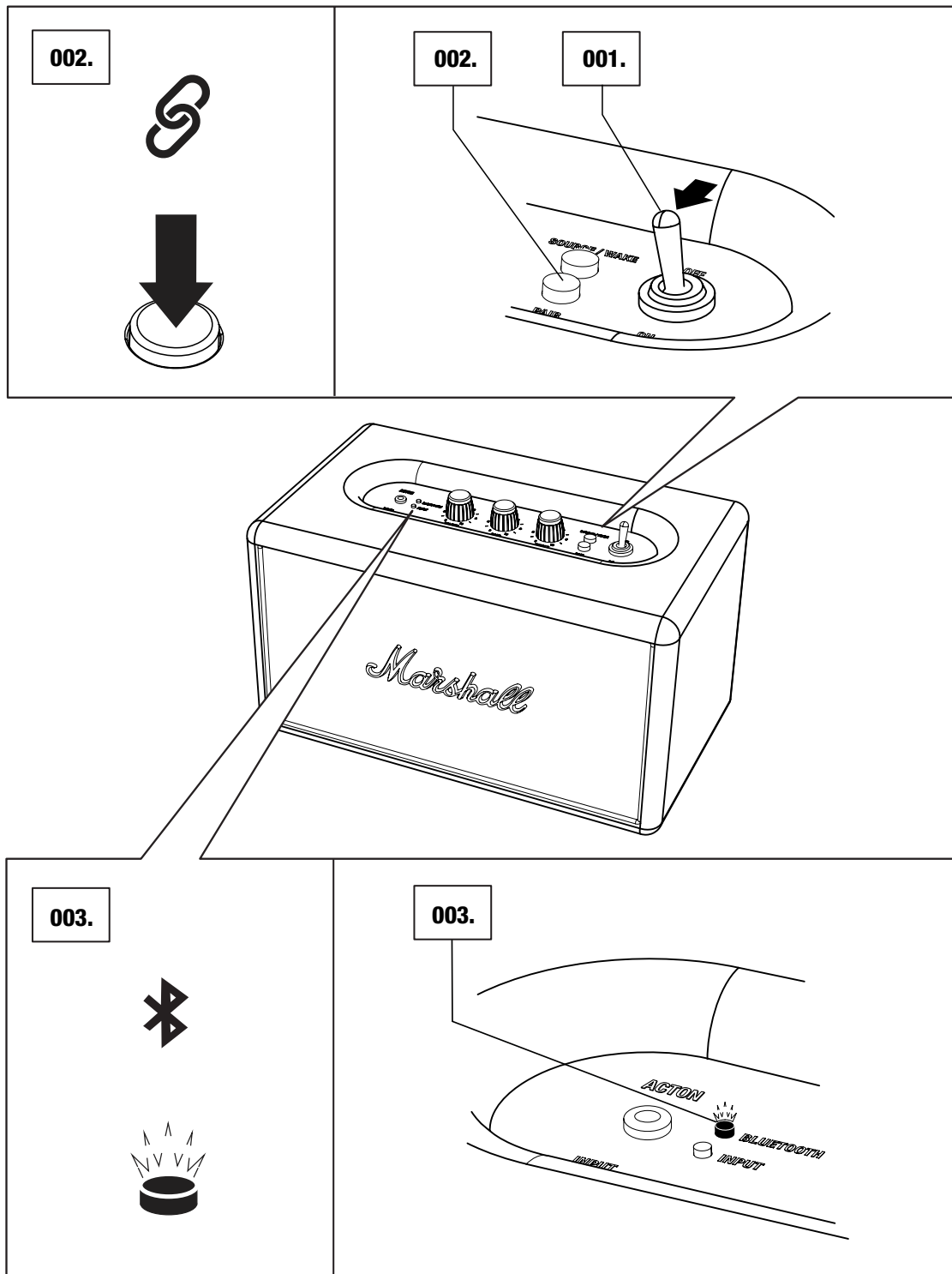

VERBINDUNG ÜBER BLUETOOTH (PAIRING)

004. AKTIVIERUNG DER BLUETOOTH-FUNKTION AM GERÄT
(SMARTPHONE, TABLET, COMPUTER).

005. AUF DEM GERÄT IN DER BLUETOOTH-LISTE **ACTON BLUETOOTH**
WÄHLEN UND DAS PAIRING AKZEPTIEREN.

006. DIE BLUETOOTH-ANZEIGE DES LAUTSPRECHERS LEUCHTET NUN ROT
UND DIE GERÄTE SIND VERBUNDEN.

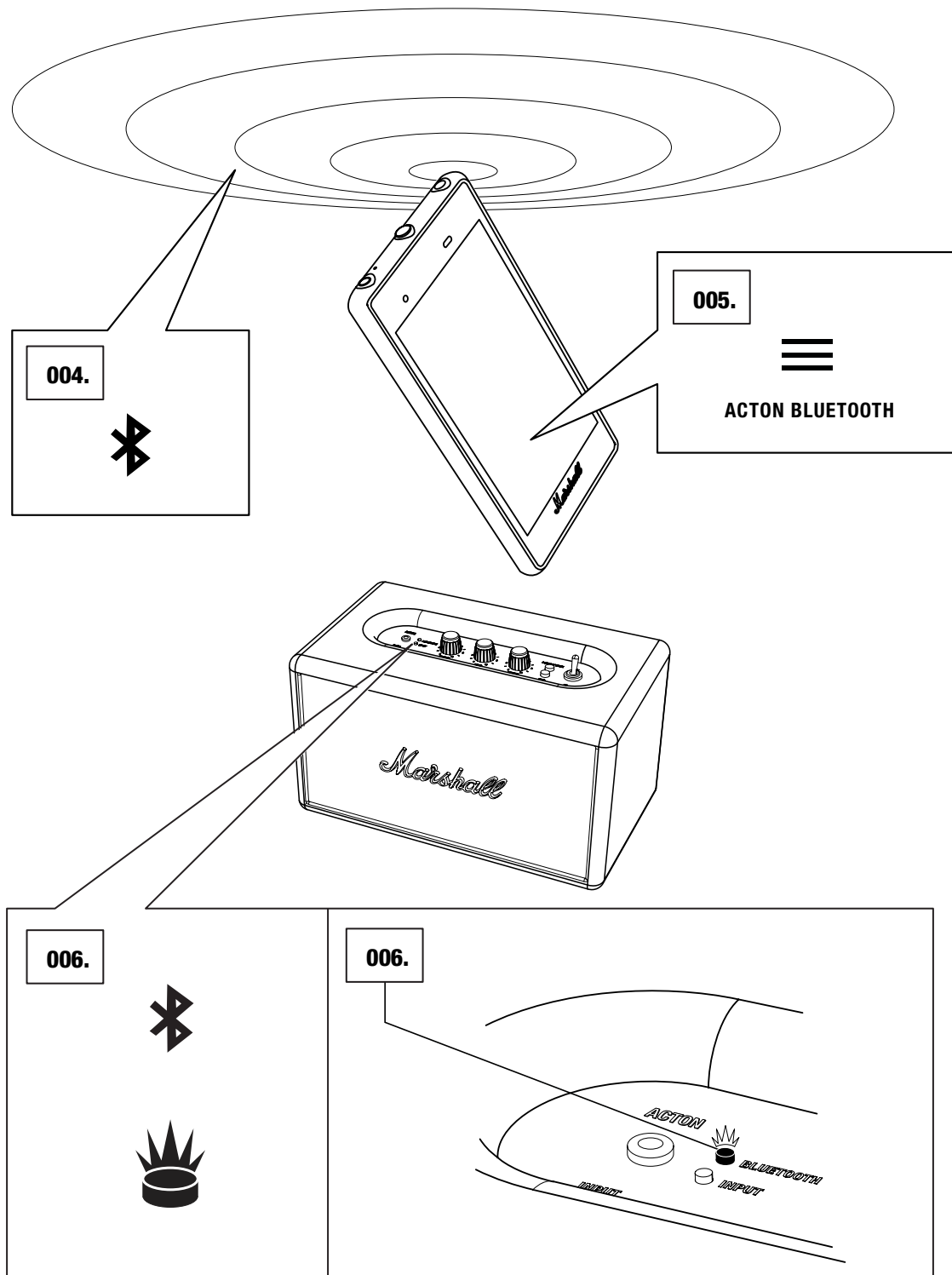

AUTOMATISCHE VERBINDUNG ÜBER BLUETOOTH

WENN EIN VERBUNDENES BLUETOOTH-GERÄT DEN BEREICH DES ACTON BLUETOOTH (CA. 10 METER OHNE HINDERNISSE) VERLÄSST, WIRD DIE VERBINDUNG GETRENNT. DAS GERÄT WIRD AUTOMATISCH ERNEUT VERBUNDEN, WENN ES SICH WIEDER INNERHALB DES BEREICHS BEFINDET.

DER LAUTSPRECHER SPEICHERT BIS ZU SECHS GERÄTE UND VERSUCHT ZUERST, DIE VERBINDUNG ZUM ZULETZT VERWENDETEN BLUETOOTH-GERÄT HERZUSTELLEN. WURDE DER LAUTSPRECHER BEISPIELSWEISE MIT FOLGENDEN GERÄTEN VERBUNDEN: **A-B-C-D-E-F**, HAT GERÄT **F** DIE HÖCHSTE PRIORITÄT UND GERÄT **A** DIE NIEDRIGSTE. BEI JEDEM EINSCHALTEN VERBINDET SICH DER LAUTSPRECHER AUTOMATISCH MIT GERÄTEN, DIE SICH IN SEINEM BEREICH BEFINDEN.

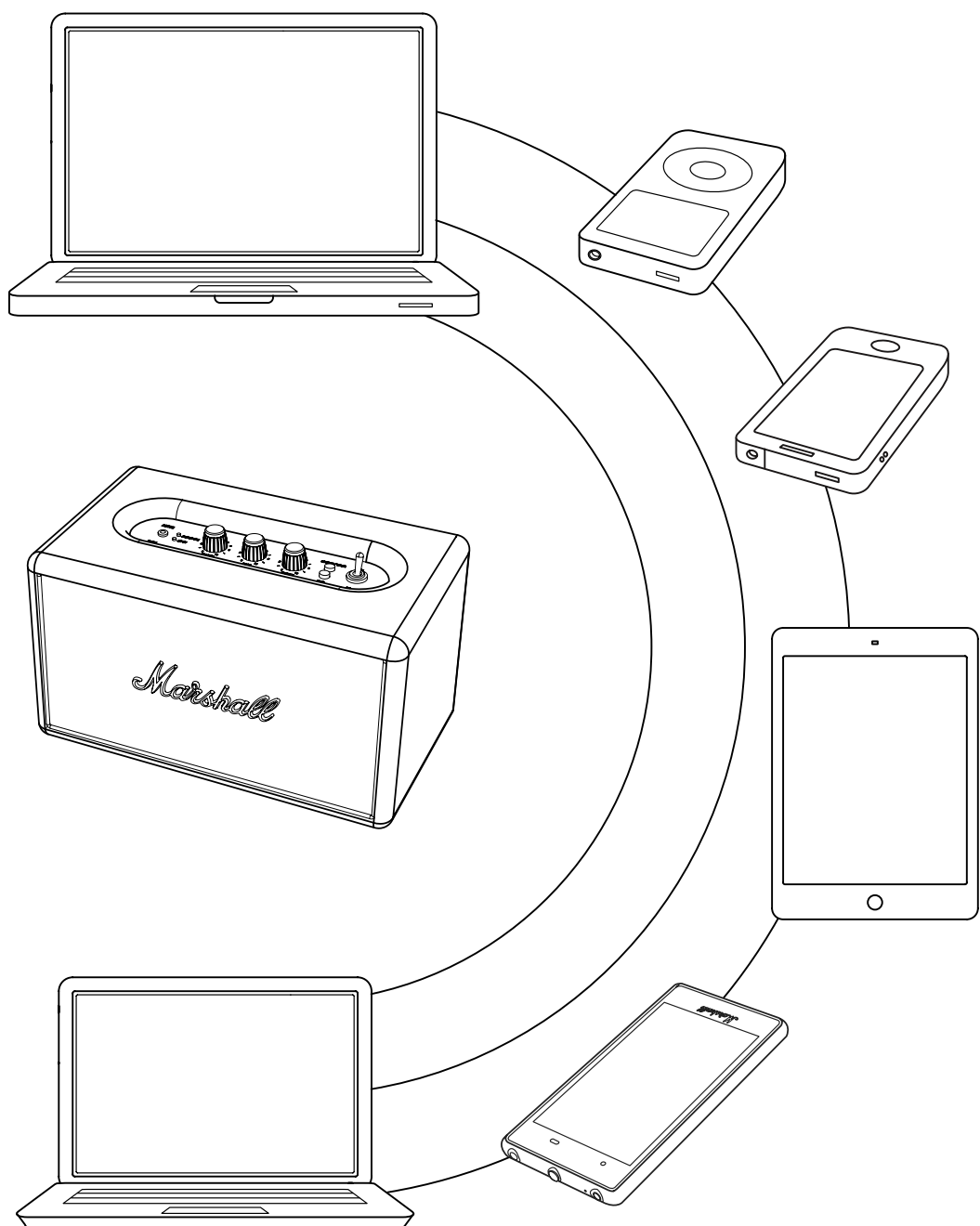

ANSCHLUSS EINER AUDIOQUELLE MIT DEM KABEL

ES GIBT NOCH EINE ANDERE MÖGLICHKEIT, DEN ACTON BLUETOOTH ZU VERBINDEN – DIE „ALTMODISCHE ART“ ÜBER DAS MITGELIEFERTE SPIRALKABEL UND DEN 3,5 MM-ANSCHLUSS.

DOPPELEND-SPIRALKABEL MIT 3,5 MM-ANSCHLÜSSEN FÜR DEN ANSCHLUSS EXTERNER AUDIOQUELLEN VERWENDEN.

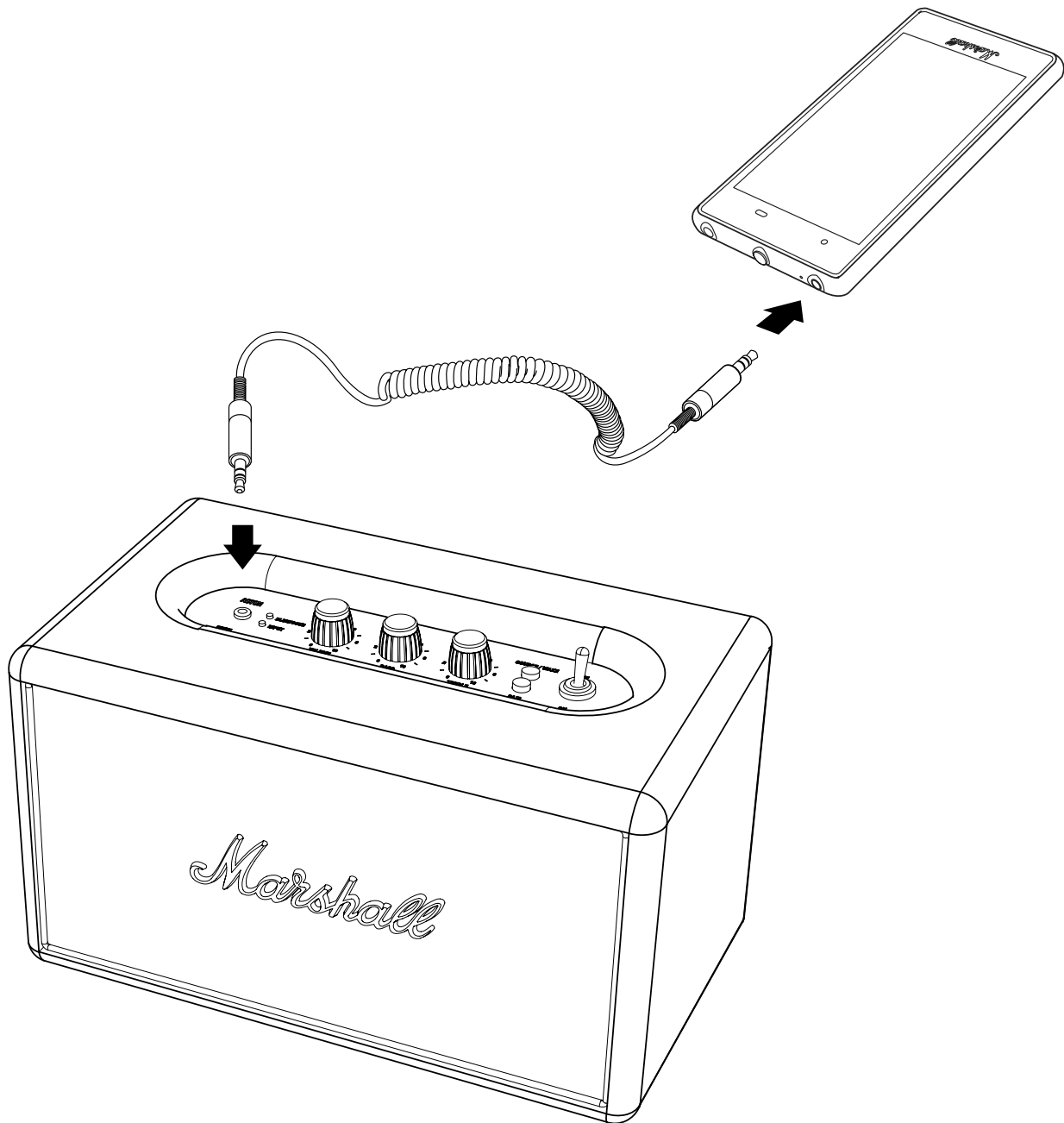

ANSCHLUSS – 3,5 MM-STEREOANSCHLUSS

001. SICHERSTELLEN, DASS DER ACTON BLUETOOTH AUSGESCHALTET IST.

002. KABEL MIT DEM 3,5 MM-STEREOANSCHLUSS AN DEN MIT „INPUT“ GEKENNZEICHNETEN EINGANG DES LAUTSPRECHERS ANSCHLIESSEN.

003. KABEL MIT DEM 3,5 MM-STEREOANSCHLUSS AN DEN MUSIK-PLAYER ANSCHLIESSEN UND LAUTSPRECHER EINSCHALTEN.

004. ANSCHLUSS ALS QUELLE AUSWÄHLEN: DAZU SOURCE-TASTE DRÜCKEN, BIS DIE ANSCHLUSSANZEIGE AUFLEUCHTET.

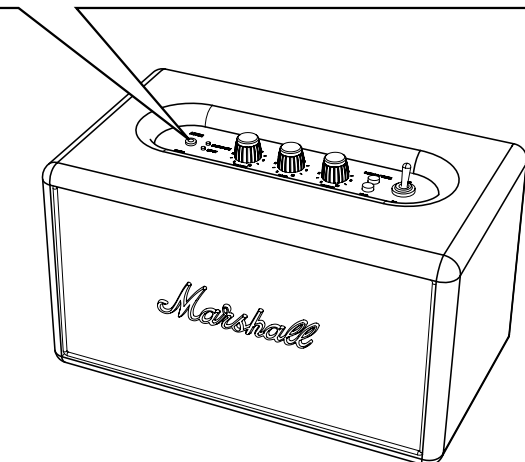
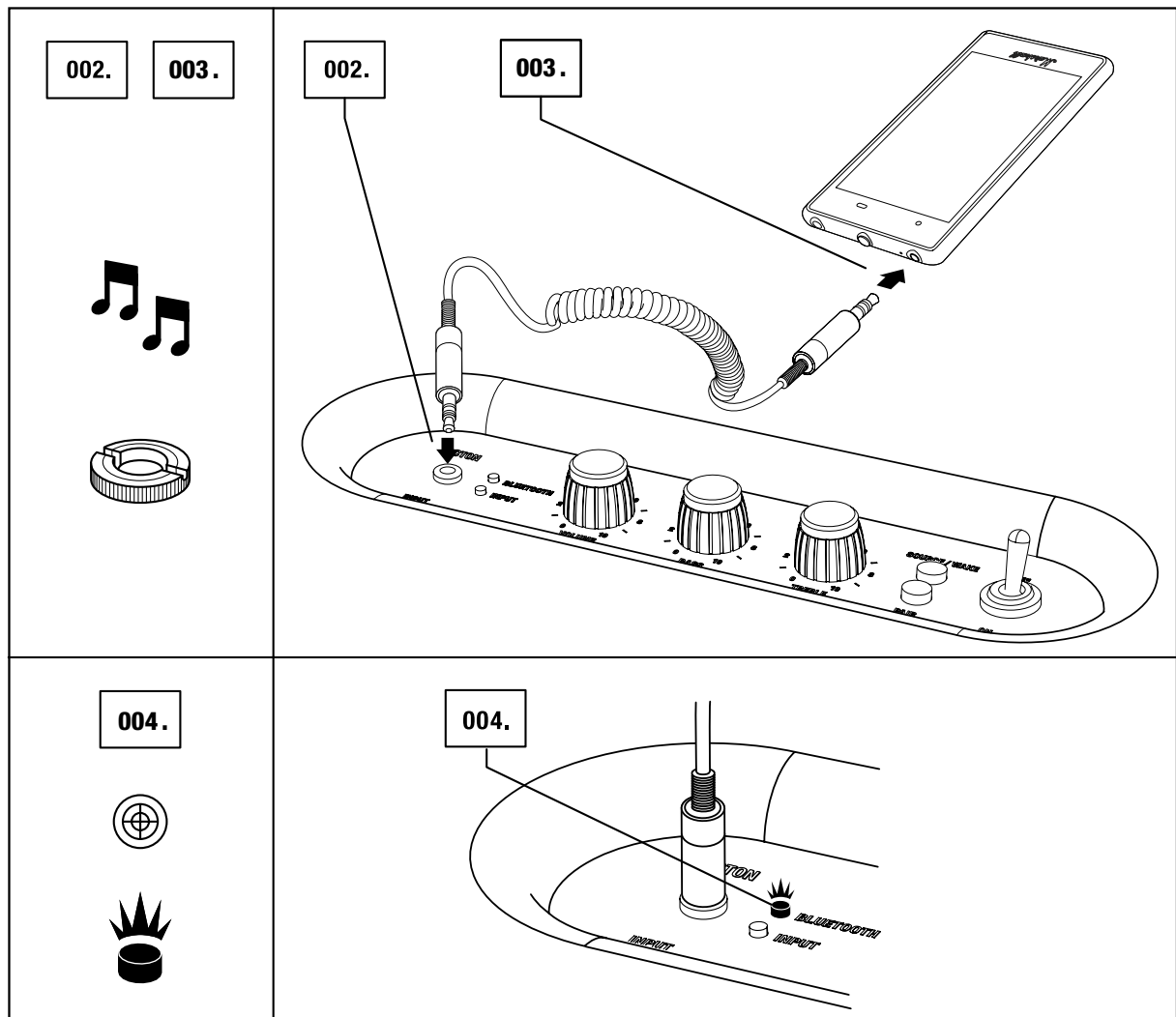

QUELLE AUSWÄHLEN

DIE AKTUELL AUSGEWÄHLTE ANSCHLUSSQUELLE WIRD DURCH EINE LEUCHTANZEIGE ANGEZEIGT. AUSWAHL EINER ANDEREN AUDIOQUELLE:

001. SOURCE-TASTE DRÜCKEN, UM EINE QUELLE AUSZUWÄHLEN UND/ODER ZWISCHEN VERBUNDENEN QUELLEN ZU WECHSELN.
002. EINE LEUCHTANZEIGE ZEIGT DIE AUSGEWÄHLTE QUELLE AN.
- BLUETOOTH-GERÄT
 - ANSCHLUSS – 3,5 MM-STEREOANSCHLUSS

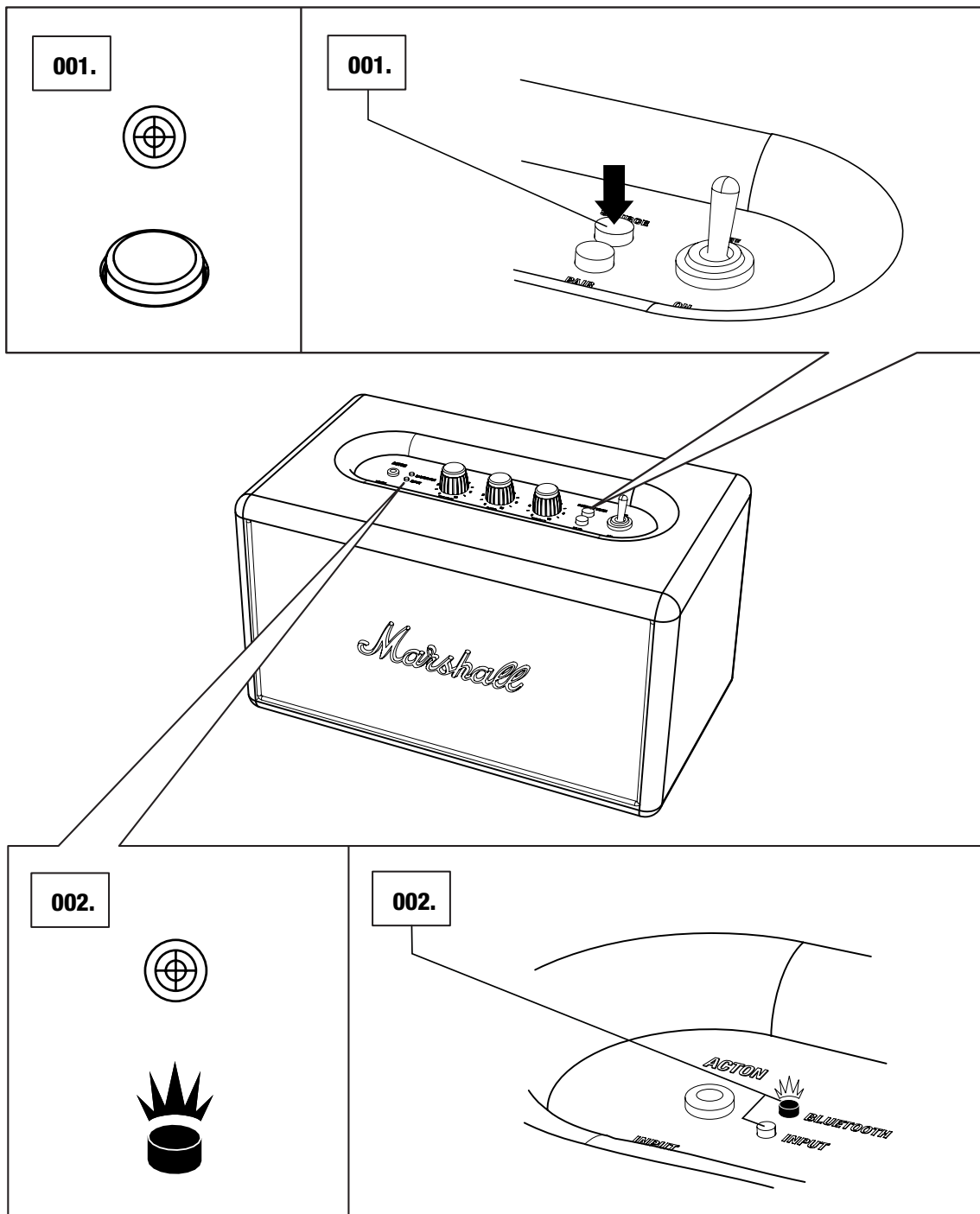

EINSTELLUNG VON LAUTSTÄRKE/BÄSSEN/HÖHEN

DER ACTON BLUETOOTH VERFÜGT ÜBER DREI REGLERKNÖPFE ZUR KLANGABSTIMMUNG:

001. LAUTSTÄRKEREGLER

002. BASSREGLER

003. HÖHENREGLER

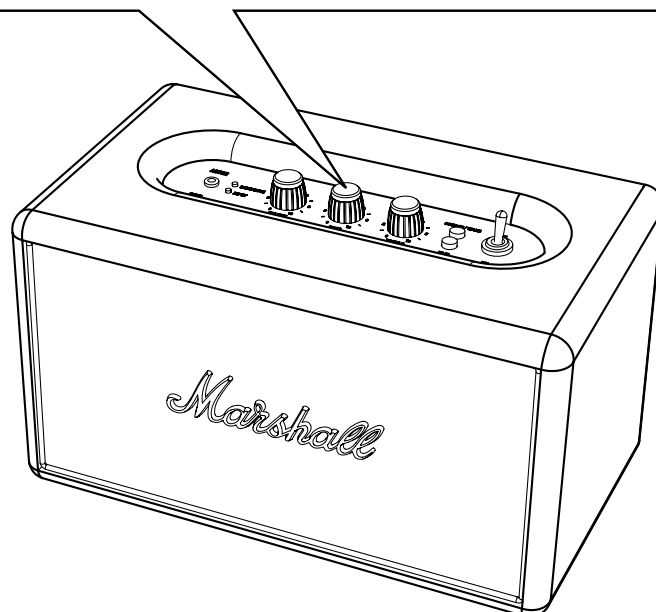
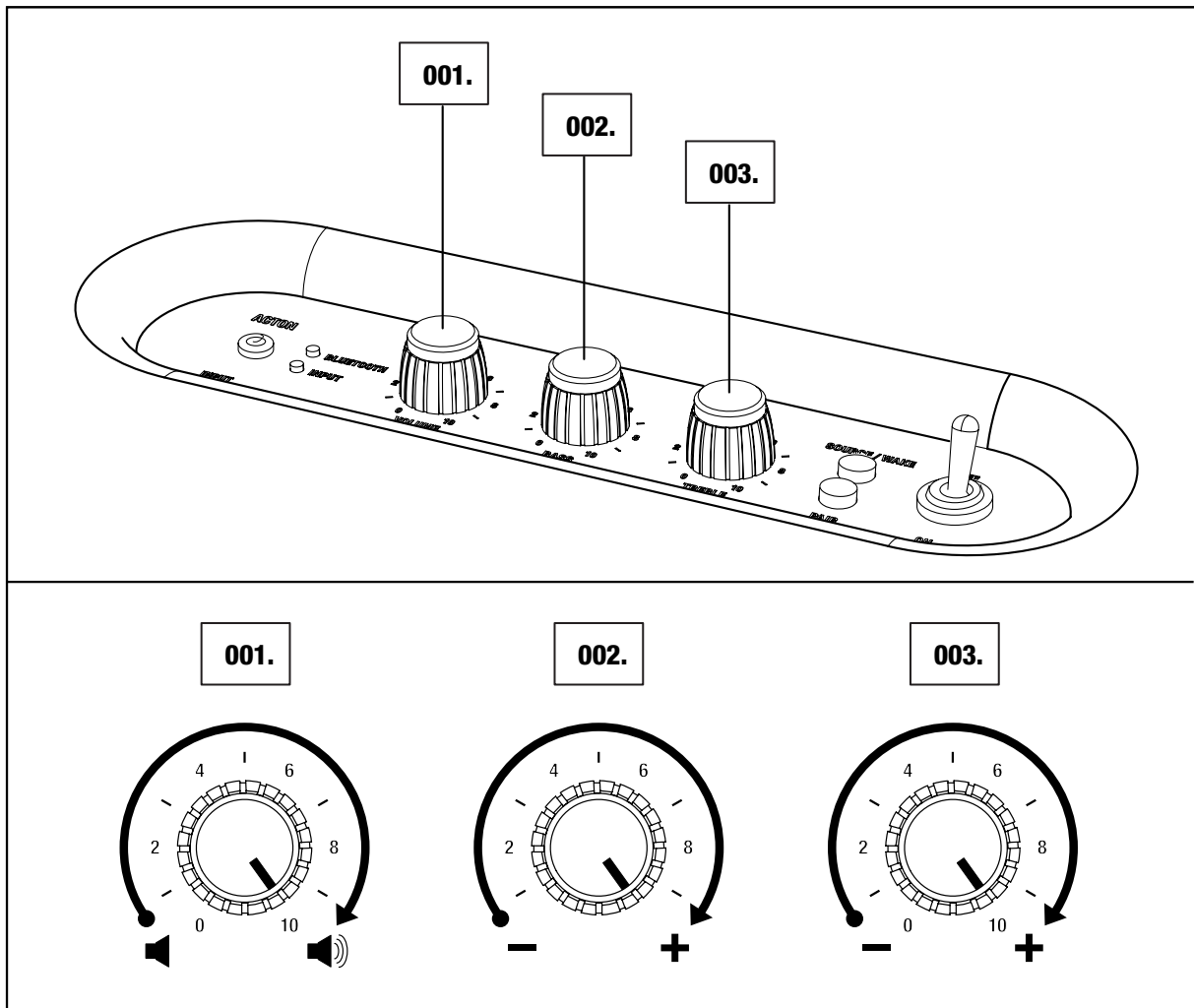

TECHNISCHE DATEN

KLANGSPEZIFIKATIONEN

- **STEREO-AKTIVLAUTSPRECHER MIT BASS REFLEX SYSTEM**
- **DIGITALER VERSTÄRKER DER KLASSE D: 2X8W + 1X25W**
- **3/4" HOCHTÖNER: 2X**
- **4" TIEFTÖNER: 1X**

- **REGLER FÜR BÄSSE UND HÖHEN**

- **FREQUENZBEREICH: 50 – 20 000 Hz +/- 3 dB**
- **DURCHTRITTSFREQUENZ: 2 500 Hz**
- **KONNEKTIVITÄT:**
 - **BLUETOOTH: STANDARD V4.0**
 - **ANSCHLUSS – 3,5 mm: 1X**
- **MAX. AUSGANGSLEISTUNG: 50 W RMS**

TECHNISCHE DATEN

- **NETZEINGANGSSPANNUNG: 100 – 240 V~ /200 W**
- **NENNSPANNUNG: 100 – 240 V~**
- **ABSOLUTE SPANNUNG MIN./MAX.: 90 – 264 V~**
- **NETZFREQUENZ: 50 – 60 Hz**
- **MAX. SPITZENSTROMVERBRAUCH: 70 W**
- **GEWICHT: 3,00 kg**
- **ABMESSUNGEN: 265 X 160 X 150 mm**

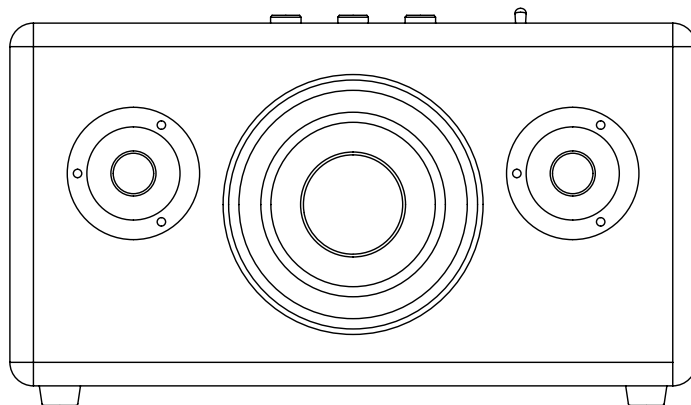

HINWEIS: DIE FRONTPLATTE KANN NICHT ABGENOMMEN WERDEN. DIESE ABBILDUNG ZEIGT DEN INNENAUFBAU DES LAUTSPRECHERS. NICHT VERSUCHEN, DIE FRONTPLATTE ABZUNEHMEN – DIES KÖNNTE DEN LAUTSPRECHER BESCHÄDIGEN.

FEHLERBEHEBUNG

PROBLEM	URSACHE	AKTION
DER ACTON BLUETOOTH LÄSST SICH NICHT EINSCHALTEN.	Der Lautsprecher ist nicht mit dem Stromnetz verbunden.	Sicherstellen, dass der ACTON BLUETOOTH in eine funktionierende Wandsteckdose eingesteckt ist, siehe Seite 010 .
KEINE KLANGAUSGABE	Es ist der falsche Anschluss für die Audioquelle ausgewählt.	Ausgewählte Audioquelle wechseln, siehe Seite 018 .
	Kein Anschluss der Audioquelle über Bluetooth oder Kabel.	Audioquelle an den Lautsprecher anschließen, siehe Seite 013 . oder 016 .
	Die Lautstärke ist an der Audioquelle oder am ACTON BLUETOOTH zu niedrig eingestellt.	Lautstärke an der Audioquelle und dann am Lautsprecher leicht erhöhen, siehe 019 .
DIE LAUTSTÄRKE IST ZU NIEDRIG	Das Audiokabel ist nicht korrekt angeschlossen.	Sicherstellen, dass das Audiokabel korrekt angeschlossen ist, siehe Seite 016 .
	Die Lautstärke ist an der Audioquelle oder am ACTON BLUETOOTH zu niedrig eingestellt.	Lautstärke an der Audioquelle und dann am Lautsprecher leicht erhöhen, siehe 019 .
KNISTERNDE GERÄUSCHE SIND ZU HÖREN	Übersteuerung des Verstärkers aufgrund fehlender Ausgangsleistung.	Lautstärke an der Audioquelle reduzieren. Lautstärke oder Bässe am ACTON BLUETOOTH reduzieren, siehe Seite 019 .

FEHLERBEHEBUNG

PROBLEM	URSACHE	AKTION
DER KLANG IST VERZERRT	Die Lautstärke ist an der Audioquelle zu hoch eingestellt.	Wiedergabelautstärke an der Audioquelle reduzieren.
	Audiodatei (mp3) mit schlechter Qualität.	Mit einer anderen Audiodatei (mp3) oder einem anderen Musik-Player erneut versuchen.
	Die Lautstärke ist am ACTON BLUETOOTH zu hoch eingestellt.	Lautstärke am Lautsprecher reduzieren, siehe Seite 019 .
	Bässe/Höhen am Lautsprecher zu hoch eingestellt.	Bässe/Höhen am Lautsprecher reduzieren, siehe Seite 019 .
UNBESTÄNDIGE LEISTUNG	Interferenzen mit einem anderen elektronischen Gerät.	ACTON BLUETOOTH an einen anderen Ort stellen.
		Das elektronische Gerät, das die Interferenzen verursacht, abschalten oder an einen anderen Ort stellen.
VERBINDUNG ODER PAIRING MIT EINEM BLUETOOTH-GERÄT FUNKTIONIERT NICHT	Der Abstand zwischen den beiden Bluetooth-Geräte ist zu groß.	Abstand reduzieren, so dass die Geräte höchstens 10 Meter voneinander entfernt sind und sich zwischen ihnen keine Hindernisse wie Wände oder Türen befinden.
	Bluetooth ist auf dem Gerät nicht aktiviert.	Sicherstellen, dass Bluetooth auf dem Gerät aktiviert ist.
	Zeitüberschreitung beim Pairing.	Nach Druck der Pair-Taste sucht der ACTON BLUETOOTH 3 Minuten lang nach Geräten, siehe Seite 013 .

FEHLERBEHEBUNG

PROBLEM	URSACHE	AKTION
VERBINDUNG ODER PAIRING MIT EINEM BLUETOOTH-GERÄT FUNKTIONIERT NICHT	Das Gerät fordert den Benutzer auf, einen Pin-Code einzugeben.	Meistens muss der Pin-Code für die Verbindung eines Bluetooth-Geräts mit dem ACTON BLUETOOTH nicht eingegeben werden. Bei Anzeige des Fensters zur Eingabe des Pin-Codes muss der ACTON BLUETOOTH Pin-Code 0000 eingegeben werden.
	Das Gerät unterstützt nur die Bluetooth HF-Freisprechfunktion.	Der Lautsprecher kann sich mit der Bluetooth HF Freisprechfunktion nicht verbinden. Stattdessen das mitgelieferte Spiralkabel verwenden, siehe Seite 016 .
BLUETOOTH-VERBINDUNG WIRD UNTERBROCHEN	Entweder ist der Abstand zwischen den beiden Bluetooth-Geräten zu groß oder die Verbindung wird durch Hindernisse beeinträchtigt.	Abstand reduzieren, so dass die Geräte höchstens 10 Meter voneinander entfernt sind und sich zwischen ihnen keine Hindernisse wie Wände oder Türen befinden.
	Es besteht ein starkes elektrisches Feld in der Umgebung des ACTON BLUETOOTH.	Geräte wie Mikrowellen, Funknetzwerkadapter, Leuchtstofflampen und Gasherde verwenden den gleichen Frequenzbereich wie das Bluetooth-Gerät. Dies kann zu elektrischen Störungen führen.

HINWEISE:

JE NACH VERWENDUNG KANN EIN BLUETOOTH-GERÄT IN FOLGENDEN FÄLLEN TECHNISCHE FEHLER ODER WIEDERGABEFehler VERURSACHEN:

- WENN EIN TEIL DES GEHÄUSES DAS EMPFÄNGER-/SENDESYSYSTEM FÜR DAS BLUETOOTH-GERÄT ODER DEN ACTON BLUETOOTH BERÜHRT.
- ELEKTRISCHE ABWEICHUNGEN AUFGRUND VON HINDERNISSEN WIE WÄNDEN, ECKEN ETC.
- DAS GERÄT IST DURCH GERÄTE MIT DEM GLEICHEN FREQUENZBAND (Z. B. MEDIZINISCHE INSTRUMENTE, MIKROWELLENGERÄTE UND DRAHTLOSE NETZWERKE) ELEKTRISCHEN UNTERBRECHUNGEN AUSGESETZT.

DIESES DRAHTLOSGERÄT KANN WÄHREND DES BETRIEBS ELEKTRISCHE UNTERBRECHUNGEN VERURSACHEN.



WWW.MARSHALLHEADPHONES.COM