

**FUJIFILM**

DIGITAL CAMERA

**X-H1**

Manuel du propriétaire

## Introduction

Nous vous remercions d'avoir acheté ce produit. Veuillez à lire attentivement ce manuel et à bien le comprendre avant d'utiliser votre appareil photo. Gardez ce manuel à portée de tous ceux qui utilisent le produit.

### Pour obtenir les dernières informations

Les dernières versions des manuels sont disponibles sur le site suivant :

*<http://fujifilm-dsc.com/en-int/manual/>*



Vous pouvez accéder à ce site non seulement à partir de votre ordinateur mais aussi de votre smartphone ou tablette.



Pour obtenir des informations sur les mises à jour de firmware, consultez :

*[http://www.fujifilm.com/support/digital\\_cameras/software/](http://www.fujifilm.com/support/digital_cameras/software/)*



## Index des chapitres

---

<b>Liste des menus</b>	iv
<b>1 Avant de commencer</b>	1
<b>2 Premières étapes</b>	25
<b>3 Principes de base de photographie et de lecture</b>	43
<b>4 Enregistrement et lecture des vidéos</b>	49
<b>5 Prise de vue</b>	55
<b>6 Les menus prise de vue</b>	97
<b>7 La lecture et le menu lecture</b>	151
<b>8 Les menus de configuration</b>	177
<b>9 Raccourcis</b>	211
<b>10 Périphériques et accessoires en option</b>	223
<b>11 Raccordements</b>	241
<b>12 Remarques techniques</b>	255







## Liste des menus

Les options des menus de l'appareil photo sont indiquées ci-dessous.

### Menus prise de vue

Modifiez les réglages lorsque vous prenez des photos ou réalisez des vidéos.

 Reportez-vous à la page 97 pour en savoir plus.

<b>IQ</b>	<b>CONFIGURATION QUALITÉ IMAGE</b>		<b>AF/MF</b>	<b>CONFIGURATION AF/MF</b>	
	TAILLE D'IMAGE	: 98		RÉG. DÉTECT. VISAGE/YEUX	: 117
	QUALITÉ D'IMAGE	: 99		AF+MF	: 118
	ENREGISTREMENT BRUT	: 99		ASSIST. M.AP.	: 119
1/3	SIMULATION DE FILM	: 100	2/3	VERIFICATION AF.	: 119
	EFFET DU GRAIN	: 101		VER. EA SPOT ET ZONE MaP	: 120
	PLAGE DYNAMIQUE	: 101		PARAM. AF INSTANT.	: 120
	PRIORITÉ PLAGE D	: 102		ÉCHELLE DE PROFOND. CHAMP	: 120
	BALANCE DES BLANCS	: 102		PRIOR. DÉCL./AF.	: 120
	TON LUMIÈRE	: 106	3/3	MODE ECRAN TACTILE	: 121
	TON OMBRE	: 106		<b>CONFIGURATION PRISE DE VUE</b>	
	COULEUR	: 106		DRIVE - RÉGLAGES PDV	: 123
2/3	DETAIL	: 106		RETARDATEUR	: 125
	REDUCT. DU BRUIT	: 107		CLICH. RETARD. INTERV.	: 126
	LONGUE EXPO RB	: 107		TYPE DE DÉCLENCHEUR	: 127
	OPTIM. MOD. OBJ.	: 107	1/2	RÉDUCTION DU SCINTILLEMENT	: 128
	ESPACE COULEUR	: 107		PARAM. AUTO ISO	: 128
3/3	CLONAGE PIXEL MORT	: 108		STABILISATEUR	: 129
	SELECT REGL PERSO	: 108		RÉGL BAGUE ADAPT	: 129
	MODIF/ENR REG PERSO	: 109	2/2	MULTI-EXPOSITION	: 132
				COM. SANS FIL	: 133
<b>AF/MF</b>	<b>CONFIGURATION AF/MF</b>			<b>CONFIGURATION DU FLASH</b>	
	ZONE DE MISE AU POINT	: 110		RÉGLAGE FONCTION FLASH	: 134
	MODE AF	: 111		REDUC. YEUX ROUGE	: 134
	RÉGL. PERSONNALISÉS AF-C	: 112		MODE DE VERROUILLAGE TTL	: 135
1/3	STOCK. MODE AF PAR ORIENT.	: 115		RÉGLAGE DE L'ÉCLAIRAGE DEL	: 135
	AFFICHAGE POINT AF  	: 115		RÉGLAGE MASTER	: 136
	NOMBRES DE POINTS FOCUS	: 116		RÉGLAGE CH	: 136
	PRE-AF	: 116			
	TEMOIN AF	: 116			

CONFIGURATION DU FILM		CONFIGURATION DU FILM		
1/4	MODE VIDEO	137	RÉG. DÉTEC. VISG/YX(VIDÉO)	144
	ENR. GDE VITESSE FULL HD	138	ASSISTANT MF (VIDÉO)	144
	SIMULATION DE FILM (VIDÉO)	139	VÉRIF. M. AU POINT (VIDÉO)	144
	PLAGE DYNAMIQUE (VIDÉO)	139	3/4 AFFICHAGE INFO SORTIE HDMI	145
	BALANCE DES BLANCS (VIDÉO)	140	SORTIE FILM 4K	145
	TON DE LUMINOSITÉ (VIDÉO)	140	SORTIE VIDÉO FULL HD	145
	TON D'OMBRE (VIDÉO)	140	QUALITÉ DE VEILLE 4K HDMI	146
2/4	COULEUR (VIDÉO)	141	CONTRÔLE ENREG. HDMI	146
	NETTETÉ (VIDÉO)	141	RÉGLAGE AUDIO	146
	RÉDUCTION DU BRUIT (VIDÉO)	141	4/4 RÉGLAGE CODE TEMPOREL	148
	ENREGISTREMENT F-Log	141	LAMPE TÉMOIN	150
	CORR. LUM. PÉRIPH. (VIDÉO)	142	COMMANDE SILENCE VIDÉO	150
	ZONE MISE AU POINT (VIDÉO)	142		
	MODE VIDEO AF	142		
	RÉGLAGE PERSO. AF-C(VIDÉO)	143		
	PRÉ-AF (VIDÉO)	143		

## Menu lecture

Modifiez les réglages de lecture.







 Reportez-vous à la page 157 pour en savoir plus.









MENU LECTURE		MENU LECTURE		
1/3	FENTE COMMUTÉE	157	REDUC. YEUX ROUGE	166
	CONVERSION RAW	158	RÉGLAGE MÉMO VOCAL	167
	EFFACE	160	COPIER	168
	3/3 SUPPR. SIMULT. (RAW1/JPG2)	162	2/3 ORDRE DE TRANSFERT IMAGE	169
	RECADRER	162	COM. SANS FIL	170
	REDIMENSIONNER	163	DIAPORAMA	170
	PROTEGER	164	CREA LIVRE ALBUM	171
ROTATION IMAGE	165	ENREG. PC AUTO	172	
		IMPRESSIION (DPOF)	173	
		3/3 IMPRESS. IMPRIM instax	174	
		FORMAT IMAGE	175	

## Menus de configuration

Modifiez les réglages de base de l'appareil photo.

 Reportez-vous à la page 177 pour en savoir plus.

 CONFIGURATION UTILISATEUR		 CONFIGURATION ÉCRAN	
FORMATAGE	:178	LUMINOSITÉ EVF	:184
DATE/HEURE	:179	COULEUR EVF	:184
DECALAGE HOR	:179	RÉGLAGE COULEUR EVF	:184
言語/LANG.	:180	LUMINOSITÉ LCD	:185
RÉGLAGE MON MENU	:180	COULEUR LCD	:185
NETTOYAGE CAPTEUR	:181	RÉGLAGE COULEUR LCD	:185
INITIALISER	:181	IMAGE	:186
 CONFIGURATION DU SON		AUTOROTATION ÉCRANS	:186
AF BIP VOLUME	:182	APERCU EXP./BALANCE DES BLANCS	:187
RETARDATEUR BIP VOLUME	:182	MODE MANUEL	:187
VOL. APPAREIL	:182	VUE EN DIRECT NATURELLE	:187
VOL. DECL.	:183	GUIDE CADRAGE	:188
SON DECLENCHEUR	:183	REGL. ROTAT AUTO	:188
VOL. LECTURE	:183	UNITÉ DE DISTANCE MAP	:189
		UNITÉ D'OUV. PR OBJ. CINÉ.	:189
		PARAMÈTRE DOUBLE ÉCRAN	:189
		AFF. REGL. PERSO	:190
		RÉGLAGE SUB MONITEUR	:191
		COULEUR FOND SUB-MONITEUR	:191

	<b>CONFIG. TOUCHE/MOLETTE</b>	
1 1/3	RÉGLAGE LEVIER FOCUS	192
	MENU RPDE MODIF/ENREG	193
	RÉGL. FONCT. (Fn)	194
	RÉGLAGE TOUCHE SÉLECTION	196
	PARAM. MOLETTE COMMANDE	196
	CONFIG. ISO MOLETTE (H)	197
	CONFIG. ISO MOLETTE (L)	197
CONFIG. ISO MOLETTE (A)	197	
2 1/3	OBTURATEUR AF	198
	OBTURATEUR AE	198
	PRISE DE VUE SANS OBJ.	198
	PRISE DE VUE SANS CARTE	199
	BAGUE MISE AU POINT	199
	OPÉR° BAGUE MISE AU POINT	199
	MODE MEM. AE/AF	199
BOUTON RÉG. COMP. EXPO.	200	
RÉG. BAGUE D'OUVERTURE (A)	200	
3 1/3	RÉGL. OUVERTURE	200
	CONFIG. ECRAN TACTILE	201
	VERROUILLAGE FONCTION	201
	<b>GESTION DE L'ÉNERGIE</b>	
	EXT. AUTO	202
	PERFORMANCE	202
	<b>ENREGISTRER RÉGLAGE DE DONNÉES</b>	
	NUMERO IMAGE	203
	SAUVEG. PHOTO D'ORIG.	204
	MODIF. NOM FICH.	204
	RÉ. FENTE CARTE (IM. FIXE)	204
	SÉL. FENTE (📷 SÉQUENTIEL)	204
	SÉL. FENTE (📷 SÉQUENTIEL)	205
	SÉLECTIONNER DOSSIER	205
	INFOS COPYRIGHT	205
	<b>RÉGLAGE DE CONNEXION</b>	
	RÉGLAGES Bluetooth	206
	RÉGLAGE RÉSEAU	207
	ENREG. PC AUTO	207
	RÉGL CNX IMPRIM instax	208
	MODE CONNEXION PC	209
	PARAMÈTRES GÉNÉRAUX	210
	INFORMATIONS	210
	RÉINIT RÉGL SANS FIL	210







# Table des matières

Introduction .....	ii
Pour obtenir les dernières informations .....	ii
Liste des menus.....	iv
Menus prise de vue .....	iv
Menu lecture .....	v
Menus de configuration .....	vi
Accessoires fournis.....	xvii
À propos de ce manuel .....	xviii
Symboles et conventions .....	xviii
Terminologie.....	xviii

## 1 Avant de commencer 1

Parties de l'appareil photo .....	2
La plaque d'identification .....	4
Les touches de sélection.....	4
Le levier de mise au point .....	4
Les molettes de sélection de la vitesse d'obturation et de la sensibilité .....	5
La molette de sélection de la mesure.....	5
La molette de sélection du mode de déclenchement .....	6
Les molettes de commande.....	7
Le témoin lumineux .....	8
Réglage de la netteté du viseur .....	8
L'écran LCD.....	9
Affichages de l'appareil photo.....	10
Le viseur électronique.....	10
L'écran LCD .....	12
Rotation de l'affichage.....	13
Choix d'un mode d'affichage.....	14
Réglage de la luminosité de l'affichage .....	14
L'œilleton .....	15
La touche DISP/BACK.....	15
Le double affichage.....	16
Personnalisation de l'affichage standard .....	17
L'écran LCD supérieur .....	19
Utilisation des menus .....	20
Mode écran tactile .....	21
Commandes tactiles pour la prise de vue.....	21
Commandes tactiles en mode de lecture.....	24







<b>2</b>	<b>Premières étapes</b>	<b>25</b>
	Fixation de la courroie .....	26
	Fixation d'un objectif .....	28
	Chargement de la batterie .....	29
	Insertion de la batterie .....	32
	Insertion des cartes mémoire .....	34
	Utilisation de deux cartes .....	35
	Cartes mémoire compatibles.....	36
	Allumer et éteindre l'appareil photo .....	37
	Vérification du niveau de charge de la batterie.....	38
	Configuration de base .....	39
	Sélection d'une autre langue .....	41
	Modification de l'heure et de la date .....	41
<b>3</b>	<b>Principes de base de photographie et de lecture</b>	<b>43</b>
	Prise de vue (mode P) .....	44
	 Visualisation des images .....	47
	 Suppression des images .....	48
<b>4</b>	<b>Enregistrement et lecture des vidéos</b>	<b>49</b>
	 Enregistrement de vidéos .....	50
	Modification des paramètres vidéo .....	52
	 Visionnage des vidéos.....	53
<b>5</b>	<b>Prise de vue</b>	<b>55</b>
	Modes P, S, A et M.....	56
	Mode P : Programme AE .....	56
	Mode S : AE avec priorité à la vitesse.....	58
	Mode A : AE avec priorité à l'ouverture .....	62
	Mode M : Exposition manuelle.....	63
	Autofocus .....	64
	Mode de mise au point.....	65
	Options autofocus (mode AF) .....	67
	Sélection du collimateur de mise au point .....	69
	Mise au point manuelle.....	73
	Vérification de la mise au point.....	75
	 Sensibilité .....	77
	Sensibilité auto (A) .....	78
	 Mesure .....	79

	Correction d'exposition .....	80
	Verrouillage de la mise au point/de l'exposition.....	81
	Autres commandes .....	82
<b>BKT</b>	Bracketing .....	83
	BRACKETING AE .....	83
	BRACKETING ISO.....	84
	BKT SIMULATION FILM.....	84
	BAL. BLANC BKT .....	84
	BKT PLAGE DYNAMIQUE.....	84
	Prise de vue en continu (mode rafale) .....	85
<b>ADV.</b>	Filtres créatifs .....	87
	Options de filtres créatifs .....	88
	Panoramiques.....	89
	Photographie au flash.....	92
	Réglages du flash.....	94

## 6 Les menus prise de vue 97

	CONFIGURATION QUALITÉ IMAGE .....	98
	TAILLE D'IMAGE .....	98
	QUALITE D'IMAGE.....	99
	ENREGISTREMENT BRUT.....	99
	SIMULATION DE FILM .....	100
	EFFET DU GRAIN .....	101
	PLAGE DYNAMIQUE .....	101
	PRIORITÉ PLAGE D .....	102
	BALANCE DES BLANCS .....	102
	TON LUMIERE.....	106
	TON OMBRE.....	106
	COULEUR.....	106
	DETAIL.....	106
	REDUCT. DU BRUIT .....	107
	LONGUE EXPO RB .....	107
	OPTIM. MOD. OBJ.....	107
	ESPACE COULEUR .....	107
	CLONAGE PIXEL MORT .....	108
	SELECT REGL PERSO .....	108
	MODIF/ENR REG PERSO .....	109
	CONFIGURATION AF/MF .....	110
	ZONE DE MISE AU POINT .....	110

MODE AF .....	111
RÉGL. PERSONNALISÉS AF-C .....	112
STOCK. MODE AF PAR ORIENT.....	115
AFFICHAGE POINT AF   .....	115
NOMBRES DE POINTS FOCUS.....	116
PRE-AF .....	116
TEMOIN AF .....	116
RÉG. DÉTECT. VISAGE/YEUX.....	117
AF+MF .....	118
ASSIST. M.AP.....	119
VERIFICATION AF.....	119
VER. EA SPOT ET ZONE MaP.....	120
PARAM. AF INSTANT.....	120
ÉCHELLE DE PROFOND. CHAMP .....	120
PRIOR. DÉCL./AF.....	120
MODE ECRAN TACTILE.....	121
 <b>CONFIGURATION PRISE DE VUE .....</b>	<b>123</b>
DRIVE - RÉGLAGES PDV .....	123
RETARDATEUR .....	125
CLICH. RETARD. INTERV.....	126
TYPE DE DÉCLENCHEUR.....	127
RÉDUCTION DU SCINTILLEMENT .....	128
PARAM. AUTO ISO.....	128
STABILISATEUR.....	129
RÉGL. BAGUE ADAPT.....	129
MULTI-EXPOSITION .....	132
COM. SANS FIL.....	133
 <b>CONFIGURATION DU FLASH.....</b>	<b>134</b>
RÉGLAGE FONCTION FLASH .....	134
REDUC. YEUX ROUGE.....	134
MODE DE VERROUILLAGE TTL .....	135
RÉGLAGE DE L'ÉCLAIRAGE DEL.....	135
RÉGLAGE MASTER.....	136
RÉGLAGE CH .....	136
 <b>CONFIGURATION DU FILM .....</b>	<b>137</b>
MODE VIDEO.....	137
ENR. GDE VITESSE FULL HD.....	138
SIMULATION DE FILM (VIDÉO) .....	139
PLAGE DYNAMIQUE (VIDÉO) .....	139

BALANCE DES BLANCS (VIDÉO).....	140
TON DE LUMINOSITÉ (VIDÉO).....	140
TON D'OMBRE (VIDÉO).....	140
COULEUR (VIDÉO).....	141
NETTETÉ (VIDÉO).....	141
RÉDUCTION DU BRUIT (VIDÉO).....	141
ENREGISTREMENT F-Log.....	141
CORR. LUM. PÉRIPH. (VIDÉO).....	142
ZONE MISE AU POINT (VIDÉO).....	142
MODE VIDEO AF.....	142
RÉGLAGE PERSO. AF-C(VIDÉO).....	143
PRÉ-AF (VIDÉO).....	143
RÉG. DÉTEC. VISG/YX(VIDÉO).....	144
ASSISTANT MF (VIDÉO).....	144
VÉRIF. M. AU POINT (VIDÉO).....	144
AFFICHAGE INFO SORTIE HDMI.....	145
SORTIE FILM 4K.....	145
SORTIE VIDÉO FULL HD.....	145
QUALITÉ DE VEILLE 4K HDMI.....	146
CONTRÔLE ENREG. HDMI.....	146
RÉGLAGE AUDIO.....	146
RÉGLAGE CODE TEMPOREL.....	148
LAMPE TÉMOIN.....	150
COMMANDE SILENCE VIDÉO.....	150

## **7 La lecture et le menu lecture**

**151**

L'affichage en mode lecture.....	152
La touche DISP/BACK.....	153
Visualisation des photos.....	155
Lecture avec zoom.....	156
Lecture multi-vues.....	156
 Le menu lecture.....	157
FENTE COMMUTÉE.....	157
CONVERSION RAW.....	158
EFFACE.....	160
SUPPR. SIMULT. (RAW1/JPG2).....	162
RECADRER.....	162
REDIMENSIONNER.....	163
PROTEGER.....	164

ROTATION IMAGE .....	165
REDUC. YEUX ROUGE.....	166
RÉGLAGE MÉMO VOCAL.....	167
COPIER.....	168
ORDRE DE TRANSFERT IMAGE.....	169
COM. SANS FIL .....	170
DIAPORAMA.....	170
CREA LIVRE ALBUM.....	171
ENREG. PC AUTO.....	172
IMPRESSION (DPOF) .....	173
IMPRESS. IMPRIM instax.....	174
FORMAT IMAGE .....	175

## **8 Les menus de configuration** **177**

<b>CONFIGURATION UTILISATEUR .....</b>	<b>178</b>
FORMATAGE .....	178
DATE/HEURE.....	179
DECALAGE HOR.....	179
<b>言語/LANG.</b> .....	180
RÉGLAGE MON MENU.....	180
NETTOYAGE CAPTEUR.....	181
INITIALISER.....	181
<b>CONFIGURATION DU SON.....</b>	<b>182</b>
AF BIP VOLUME.....	182
RETARDATEUR BIP VOLUME.....	182
VOL. APPAREIL.....	182
VOL. DECL.....	183
SON DECLENCHEUR.....	183
VOL. LECTURE.....	183
<b>CONFIGURATION ÉCRAN .....</b>	<b>184</b>
LUMINOSITÉ EVF .....	184
COULEUR EVF .....	184
RÉGLAGE COULEUR EVF .....	184
LUMINOSITÉ LCD .....	185
COULEUR LCD .....	185
RÉGLAGE COULEUR LCD .....	185
IMAGE.....	186
AUTOROTATION ÉCRANS.....	186
APERCU EXP/BALANCE DES BLANCS MODE MANUEL.....	187

VUE EN DIRECT NATURELLE.....	187
GUIDE CADRAGE.....	188
REGL. ROTAT AUTO.....	188
UNITÉ DE DISTANCE MAP.....	189
UNITÉ D'OUV. PR OBJ. CINÉ.....	189
PARAMÈTRE DOUBLE ÉCRAN.....	189
AFF. REGL. PERSO.....	190
RÉGLAGE SUB MONITEUR.....	191
COULEUR FOND SUB-MONITEUR.....	191
<b>CONFIG. TOUCHE/MOLETTE.....</b>	<b>192</b>
RÉGLAGE LEVIER FOCUS.....	192
MENU RPDE MODIF/ENREG.....	193
RÉGL. FONCT. (Fn).....	194
RÉGLAGE TOUCHE SÉLECTION.....	196
PARAM. MOLETTE COMMANDE.....	196
CONFIG. ISO MOLETTE (H).....	197
CONFIG. ISO MOLETTE (L).....	197
CONFIG. ISO MOLETTE (A).....	197
OBTURATEUR AF.....	198
OBTURATEUR AE.....	198
PRISE DE VUE SANS OBJ.....	198
PRISE DE VUE SANS CARTE.....	199
BAGUE MISE AU POINT.....	199
OPÉR° BAGUE MISE AU POINT.....	199
MODE MEM. AE/AF.....	199
BOUTON RÉG. COMP. EXPO.....	200
RÉG. BAGUE D'OUVERTURE (A).....	200
RÉGL. OUVERTURE.....	200
CONFIG. ÉCRAN TACTILE.....	201
VERROUILLAGE FONCTION.....	201
<b>GESTION DE L'ÉNERGIE.....</b>	<b>202</b>
EXT. AUTO.....	202
PERFORMANCE.....	202
<b>ENREGISTRER RÉGLAGE DE DONNÉES.....</b>	<b>203</b>
NUMERO IMAGE.....	203
SAUVEG. PHOTO D'ORIG.....	204
MODIF. NOM FICH.....	204
RÉ. FENTE CARTE (IM. FIXE).....	204

SÉL. FENTE (📷 SÉQUENTIEL).....	204
SÉL. FENTE (📷 SÉQUENTIEL).....	205
SÉLECTIONNER DOSSIER.....	205
INFOS COPYRIGHT.....	205
<b>🔧 RÉGLAGE DE CONNEXION.....</b>	<b>206</b>
RÉGLAGES Bluetooth.....	206
RÉGLAGE RÉSEAU.....	207
ENREG. PC AUTO.....	207
RÉGL CNX IMPRIM instax.....	208
MODE CONNEXION PC.....	209
PARAMÈTRES GÉNÉRAUX.....	210
INFORMATIONS.....	210
RÉINIT RÉGL SANS FIL.....	210
<b>9 Raccourcis.....</b>	<b>211</b>
Options de raccourcis.....	212
La touche Q (Menu rapide).....	213
L'affichage du menu rapide.....	213
Affichage et modification des réglages.....	214
Modification du menu rapide.....	215
Les touches Fn (Fonction).....	216
Attribution de rôles aux touches de fonction.....	218
<b>📄 MON MENU.....</b>	<b>220</b>
RÉGLAGE MON MENU.....	220
<b>10 Périphériques et accessoires en option.....</b>	<b>223</b>
Flashs externes.....	224
Utilisation d'un flash externe.....	225
FLASH FOURNI.....	226
BORNE DE SYNCHRONISATION.....	227
GRIFFE DU FLASH.....	228
MASTER(OPTIQUE).....	231
Grips d'alimentation verticaux.....	235
Fixation du grip d'alimentation vertical.....	236
Insertion et retrait des batteries.....	237
Utilisation du VPB-XH1.....	238
Chargement des batteries.....	239

<b>11 Raccordements</b>	<b>241</b>
Sortie HDMI .....	242
Raccordement à des périphériques HDMI.....	242
Prise de vue .....	243
Lecture.....	243
<b>Transfert sans fil .....</b>	<b>244</b>
Connexion aux smartphones et aux tablettes : FUJIFILM Camera Remote .....	244
Copie des images sur un ordinateur : sauvegarde automatique sur ordinateur .....	246
Prise de vue à distance : FUJIFILM X Acquire/FUJIFILM Tether Shooting Plug-in/Hyper-Utility Software HS-V5 .....	246
<b>Connexion à des ordinateurs en USB.....</b>	<b>247</b>
Prise de vue à distance : FUJIFILM X Acquire/FUJIFILM Tether Shooting Plug-in/Hyper-Utility Software HS-V5 .....	250
Copie des images sur un ordinateur.....	250
Création de copies JPEG à partir d'images RAW : FUJIFILM X RAW STUDIO .....	251
<b>Imprimantes instax SHARE.....</b>	<b>252</b>
Établissement d'une connexion.....	252
Impression des photos.....	253
<b>12 Remarques techniques</b>	<b>255</b>
Accessoires de la marque FUJIFILM .....	256
Logiciels de FUJIFILM.....	258
FUJIFILM Camera Remote .....	258
FUJIFILM PC AutoSave .....	258
MyFinePix Studio.....	258
RAW FILE CONVERTER EX 2.0.....	258
FUJIFILM X RAW STUDIO .....	259
FUJIFILM X Acquire .....	259
Plug-ins de prise de vue à distance FUJIFILM pour Lightroom.....	259
Hyper-Utility Software HS-V5 .....	259
<b>Pour votre sécurité .....</b>	<b>260</b>
<b>Entretien .....</b>	<b>269</b>
<b>Nettoyage du capteur d'image.....</b>	<b>270</b>
<b>Mises à jour de firmware.....</b>	<b>271</b>
Vérification de la version du firmware .....	271
<b>Dépannage .....</b>	<b>272</b>
<b>Messages et affichages d'avertissement.....</b>	<b>279</b>
<b>Capacité des cartes mémoire.....</b>	<b>282</b>
<b>Caractéristiques .....</b>	<b>283</b>



## Accessoires fournis

Les éléments suivants sont fournis avec l'appareil photo :

- Batterie NP-W126S
- Chargeur de batterie BC-W126
- Flash externe EF-X8
- Bouchon de boîtier
- Attaches de courroie en métal (× 2)
- Outil de fixation des attaches
- Caches de protection (× 2)
- Courroie
- Protecteur de câble
- Cache de la griffe flash (inséré dans la griffe flash)
- Cache de la prise synchro (est fixé sur l'appareil photo)
- Cache du connecteur du grip d'alimentation vertical (est fixé sur l'appareil photo)
- *Manuel du propriétaire* (ce manuel)



Si vous avez acheté un kit avec objectif, vérifiez que l'objectif est inclus.  
Si vous avez acheté un kit avec un grip d'alimentation vertical VPB-XH1, vérifiez qu'il comprend :

- un grip d'alimentation vertical (avec plateau pour batteries et bouchon des connecteurs)
- deux batteries rechargeables NP-W126S et
- un adaptateur secteur AC-9VS.



Pour obtenir des informations sur les logiciels compatibles, reportez-vous à « Logiciels de FUJIFILM » (📖 258).

## À propos de ce manuel

Ce manuel comporte des instructions pour votre appareil photo numérique FUJIFILM X-H1. Veuillez à le lire attentivement et à bien le comprendre avant d'aller plus loin.

### Symboles et conventions

Les symboles suivants sont utilisés dans ce manuel :

-  Informations que vous devez lire pour éviter d'endommager le produit.
-  Informations supplémentaires qui peuvent vous être utiles lors de l'utilisation du produit.
-  Pages comportant des informations associées.

Les menus et autres textes affichés à l'écran sont indiqués en **gras**. Les illustrations sont uniquement destinées à faciliter les explications ; il se peut que les dessins aient été simplifiés. Par ailleurs, les photos n'ont pas nécessairement été prises avec le modèle d'appareil photo décrit dans ce manuel.

### Terminologie

Les cartes mémoire SD, SDHC et SDXC (en option) que l'appareil photo utilise pour enregistrer les images sont dénommées « cartes mémoire ». Le viseur électronique peut être dénommé « EVF » et l'écran LCD « LCD ».

# Avant de commencer



# Parties de l'appareil photo

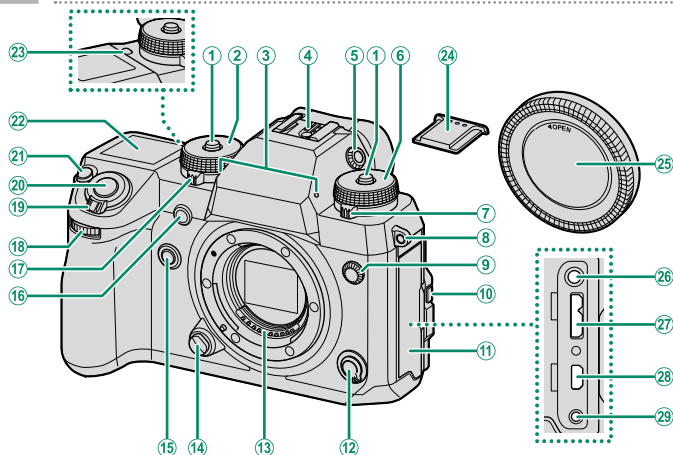

- |  |                   |   |             |
|--|-------------------|---|-------------|
| ① Bouton de déverrouillage de la molette.....          | 5                 | ①7 Molette de sélection de la mesure.....   | 79          |
| ② Molette de sélection de la vitesse d'obturation..... | 5, 56, 58, 62, 63 | ①8 Molette de commande avant.....   | 7, 196      |
| ③ Microphone.....                                      | 51, 146           | ①9 Commutateur <b>ON/OFF</b> .....  | 37          |
| ④ Griffe flash.....                                    | 92, 228           | ②0 Déclencheur.....   | 46          |
| ⑤ Commande de réglage dioptrique.....                  | 8                 | ②1 Touche <b>Fn1</b> .....  | 216         |
| ⑥ Molette de sélection de la sensibilité.....          | 5, 77, 128        | Touche  (correction d'exposition)..... | 80          |
| ⑦ Molette de sélection du mode de déclenchement.....   | 6                 | ②2 Écran LCD supérieur.....   | 19          |
| ⑧ Système d'ancrage de la courroie.....                | 26                | ②3 Touche de rétroéclairage de l'écran supérieur.....   | 19          |
| ⑨ Prise synchro.....                                   | 227               | ②4 Cache de la griffe flash.....  | 92, 228     |
| ⑩ Bouton de déverrouillage de l'inclinaison.....       | 9                 | ②5 Bouchon de boîtier.....  | 28          |
| ⑪ Cache des connecteurs.....                           | 31, 61, 242, 247  | ②6 Prise du microphone (ø 3,5 mm).....  | 51          |
| ⑫ Sélecteur du mode de mise au point.....              | 65                | ②7 Port Micro USB (Micro-B) USB 3.0/USB 2.0.....  | 31, 61, 247 |
| ⑬ Contacts de signal de l'objectif.....                |                   | ②8 Connecteur HDMI micro (type D).....  | 242         |
| ⑭ Bouton de déverrouillage de l'objectif.....          | 28                | ②9 Prise pour télécommande (ø 2,5 mm).....  | 61          |
| ⑮ Touche <b>Fn2</b> .....                              | 216               |   |             |
| ⑯ Illuminateur d'assistance AF.....                    | 116, 150          |   |             |
| Témoin lumineux du retardateur.....                    | 125               |   |             |

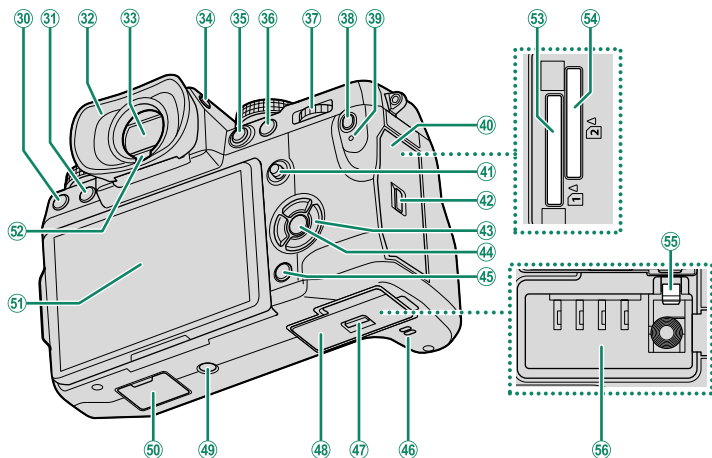

③①	Touche  (suppression).....	48	④④	Touche <b>MENU/OK</b> .....	20
③②	Touche  (lecture).....	47	④⑤	Touche <b>DISP</b> (affichage)/ <b>BACK</b> (retour)	15, 153
③③	Œilleton.....	15	④⑥	Haut-parleur.....	53, 183
③④	Viseur électronique (EVF).....	8, 10, 14	④⑦	Loquet du couvercle du compartiment de la batterie.....	32
③⑤	Touche <b>VIEW MODE</b> .....	14	④⑧	Couvercle du compartiment de la batterie.....	32
③⑥	Touche <b>AE-L</b> (verrouillage de l'exposition).....	82, 216	④⑨	Fixation du trépied	
③⑦	Touche <b>AF-ON</b> .....	82, 216	⑤①	Cache du connecteur du grip d'alimentation vertical.....	235
③⑧	Molette de commande arrière.....	7, 155, 196	⑤②	Écran LCD.....	9, 12, 14
③⑨	Touche <b>Q</b> (menu rapide).....	213	⑤③	Écran tactile.....	21, 121, 201
④①	Témoin lumineux.....	8, 150	⑤④	Détecteur oculaire.....	14
④②	Couvercle du logement des cartes mémoire.....	34	⑤⑤	Logement de la carte mémoire 1.....	34
④③	Levier de mise au point.....	4, 69, 192	⑤⑥	Logement de la carte mémoire 2.....	34
④④	Loquet du couvercle du logement des cartes mémoire.....	34	⑤⑦	Loquet de la batterie.....	33
④⑤	Touches de sélection.....	4, 196	⑤⑧	Compartiment de la batterie.....	32

## La plaque d'identification

Ne retirez pas la plaque d'identification qui indique l'identifiant de la FCC, la marque KC, le numéro de série et d'autres informations importantes.

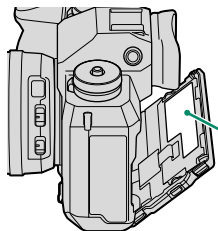

Plaque d'identification

## Les touches de sélection

Appuyez sur la touche de sélection supérieure (▲), droite (▶), inférieure (▼) ou gauche (◀) pour mettre en surbrillance les éléments. Les touches de sélection supérieure, droite, inférieure et gauche correspondent également aux touches de fonction **Fn3** à **Fn6** (📖 216).

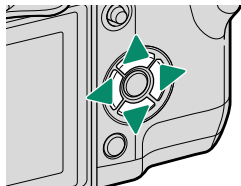

## Le levier de mise au point

Inclinez le levier de mise au point ou appuyez dessus pour sélectionner la zone de mise au point. Le levier de mise au point permet également de parcourir les menus.

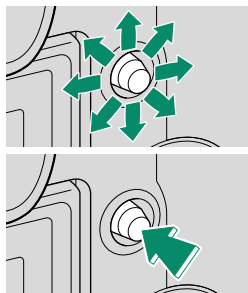



## La molette de sélection du mode de déclenchement

Tournez la molette pour choisir l'un des modes de déclenchement suivants.

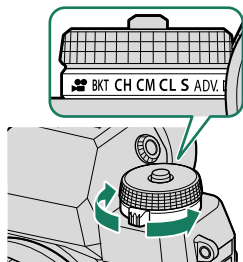







Mode		Mode	
Vidéo	50	<b>S</b> Vue par vue	44
<b>BKT</b> Bracketing	83	<b>ADV.</b> Filtre créatif	87
<b>CH</b> Mode rafale haute vitesse		Panoramique	89
<b>CM</b> Mode rafale vitesse moyenne	85		
<b>CL</b> Mode rafale basse vitesse			

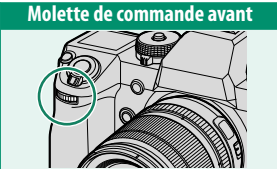
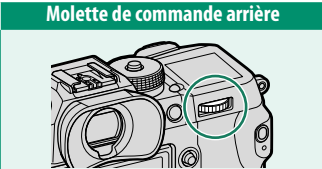

## Les molettes de commande

Tournez les molettes de commande ou appuyez dessus pour :

	Molette de commande avant	Molette de commande arrière
<p><b>Tourner</b></p> 	 <ul style="list-style-type: none"> <li>• Sélectionner les onglets de menus ou parcourir les menus</li> <li>• Régler l'ouverture <sup>1,2</sup></li> <li>• Régler la sensibilité<sup>2,3</sup></li> <li>• Afficher les autres images pendant la lecture</li> </ul>	 <ul style="list-style-type: none"> <li>• Mettre en surbrillance les rubriques de menus</li> <li>• Choisir la combinaison souhaitée de vitesse d'obturation et d'ouverture (décalage de programme)</li> <li>• Choisir une vitesse d'obturation <sup>2</sup></li> <li>• Régler la correction d'exposition en appuyant sur la touche  et en tournant la molette</li> <li>• Modifier les réglages du menu rapide</li> <li>• Choisir la taille du cadre de mise au point</li> <li>• Faire un zoom avant ou arrière lors de la lecture plein écran</li> <li>• Faire un zoom avant ou arrière lors de la lecture multi-vues</li> </ul>
<p><b>Appuyer</b></p> 	<ul style="list-style-type: none"> <li>• Commuter entre l'ouverture et la sensibilité<sup>2,3</sup></li> <li>• Maintenir appuyé afin de choisir l'option sélectionnée pour  <b>CONFIG. TOUCHE/MOLETTE &gt; PARAM. MOLETTE COMMANDE</b> dans le menu  (configuration)</li> </ul>	<ul style="list-style-type: none"> <li>• Effectuer la fonction attribuée à la touche de fonction <b>DIAL</b></li> <li>• Effectuez un zoom avant sur le collimateur de mise au point actif<sup>4</sup></li> <li>• Maintenir appuyée la molette pour choisir l'affichage de mise au point manuelle<sup>4</sup></li> <li>• Faire un zoom avant sur le collimateur de mise au point actif lors de la lecture</li> </ul>

1 Ouverture réglée sur **A** (auto) et objectif doté d'une bague des ouvertures ou **COMMANDE** sélectionné pour  **CONFIG.TOUCHE/MOLETTE > RÉG. BAGUE D'OUVERTURE (A)**.

2 Peut être modifié à l'aide de  **CONFIG.TOUCHE/MOLETTE > PARAM. MOLETTE COMMANDE**.

3 Molette de sélection de la sensibilité réglée sur **A** et **COMMANDE** sélectionné pour  **CONFIG.TOUCHE/MOLETTE > CONFIG. ISO MOLETTE (A)**.

4 Uniquement disponible si l'option **VERIFICATION AF.** est attribuée à une touche de fonction.

## Le témoin lumineux

Lorsque vous n'utilisez pas le viseur, l'état de l'appareil photo est indiqué par le témoin lumineux.

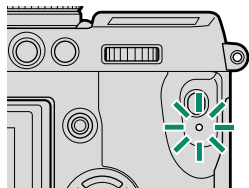

Témoin lumineux	État de l'appareil photo
Allumé en vert	La mise au point est verrouillée.
Clignote en vert	Avertissement relatif à la mise au point ou à une vitesse d'obturation lente. Il est possible de prendre des photos.
Clignote en vert et en orange	<ul style="list-style-type: none"> <li>• <b>Appareil photo allumé</b> : photos en cours d'enregistrement. Il est cependant possible de prendre d'autres photos.</li> <li>• <b>Appareil photo éteint</b> : transfert des photos vers un smartphone ou une tablette.*</li> </ul>
Allumé en orange	Photos en cours d'enregistrement. Il est impossible de prendre d'autres photos pour le moment.
Clignote en orange	Flash en cours de recyclage ; le flash ne se déclenchera pas si vous prenez une photo.
Clignote en rouge	Erreur avec l'objectif ou la mémoire.

\* Affiché uniquement si les photos sont sélectionnées pour être transférées.



Des avertissements peuvent également s'afficher. L'option

**CONFIGURATION DU FILM > LAMPE TÉMOIN** permet de choisir le voyant (témoin lumineux ou lampe d'assistance AF) qui s'éclaire pendant l'enregistrement vidéo et si ce voyant clignote ou pas.

## Réglage de la netteté du viseur

L'appareil photo est équipé d'un réglage dioptrique (plage de  $-4$  à  $+2$  m<sup>-1</sup>) qui lui permet de s'adapter aux différentes vues des individus. Tournez la commande de réglage dioptrique jusqu'à ce que l'affichage du viseur soit net.

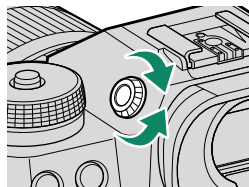



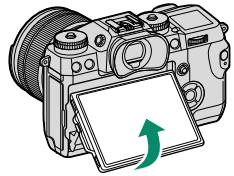

## L'écran LCD

Vous pouvez incliner l'écran LCD pour faciliter le visionnage, mais faites attention de ne pas toucher les fils ou de ne pas coincer vos doigts ou d'autres objets derrière l'écran. Tout contact avec les fils peut provoquer le dysfonctionnement de l'appareil photo.



 L'écran LCD fonctionne également comme écran tactile permettant :

- La prise de vue tactile ( 22)
- La sélection de la zone de mise au point ( 21)
- La sélection de fonctions ( 23)
- la désactivation sonore des commandes de l'appareil photo pendant l'enregistrement vidéo ( 23)
- La lecture plein écran ( 24)

### Orientation verticale

Lorsque vous positionnez l'appareil à la verticale, vous pouvez également incliner l'écran pour prendre des photos en plongée ou contre-plongée. Appuyez sur le bouton de déverrouillage de l'inclinaison et inclinez l'écran comme illustré sur la Figure 1. Pour photographier en plongée, tenez l'appareil comme illustré sur la Figure 2.

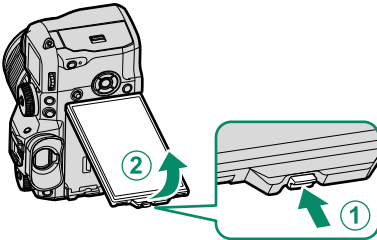

Figure 1

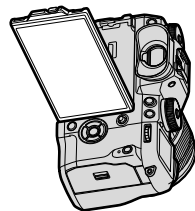

Figure 2

## Affichages de l'appareil photo

Cette section répertorie les indicateurs qui peuvent s'afficher pendant la prise de vue.

! Les affichages sont représentés avec tous les indicateurs allumés à des fins d'illustration.

### Le viseur électronique

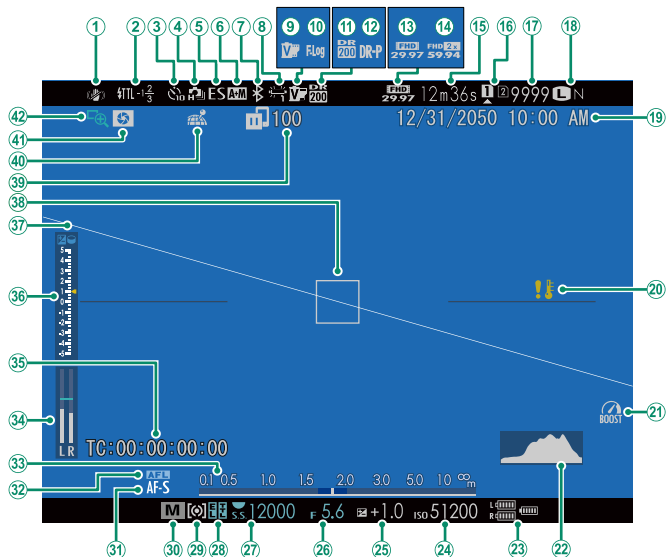

① Stabilisateur.....	129	②② Histogramme.....	18
② Mode de flash (TTL).....	94, 228	②③ Niveau de charge de la batterie.....	38
Correction du flash.....	228	②④ Sensibilité.....	77
③ Indicateur du retardateur.....	125	②⑤ Correction d'exposition.....	80
④ Mode continu.....	85	②⑥ Ouverture.....	57, 62, 63
⑤ Type d'obturateur.....	127	②⑦ Vitesse d'obturation.....	57, 58, 63
⑥ Indicateur AF+MF.....	118	②⑧ Mémorisation de l'exposition.....	82, 199
⑦ Bluetooth ON/OFF.....	206	Verrouillage TTL.....	135, 195, 219
⑧ Balance des blancs.....	102	②⑨ Mesure.....	79
⑨ Simulation de film.....	100	③⑩ Mode de prise de vue.....	56
⑩ Enregistrement F-Log.....	141	③① Mode de mise au point <sup>†</sup> .....	65
⑪ Plage dynamique.....	101	③② Verrouillage AF.....	82, 199
⑫ Priorité plage D.....	102	③③ Indicateur de distance.....	75
⑬ Mode vidéo.....	50, 137	③④ Niveau d'enregistrement.....	146
⑭ Enregistrement à grande vitesse en Full HD.....	138	③⑤ Code temporel.....	148
⑮ Durée restante.....	51	③⑥ Indicateur d'exposition.....	63, 80
⑯ Options du logement de cartes.....	35, 204	③⑦ Horizon virtuel.....	18
⑰ Nombre de vues disponibles*.....	282	③⑧ Cadre de mise au point.....	69, 81
⑱ Qualité et taille d'image.....	98, 99	③⑨ État de transfert des images.....	244
⑲ Date et heure.....	39, 41, 179	④① État du téléchargement des données de localisation.....	210
⑳ Avertissement concernant la température.....	281	④② Aperçu de la profondeur de champ.....	62, 75
⑳ Mode « Stimuler ».....	202, 238	④③ Vérification de la mise au point.....	76, 119

\* Indique « 9999 » s'il y a de la place pour plus de 9999 images.

† L'indicateur de mise au point automatique (⊙) ou de mise au point manuelle (MF) peut également s'afficher.

## L'écran LCD

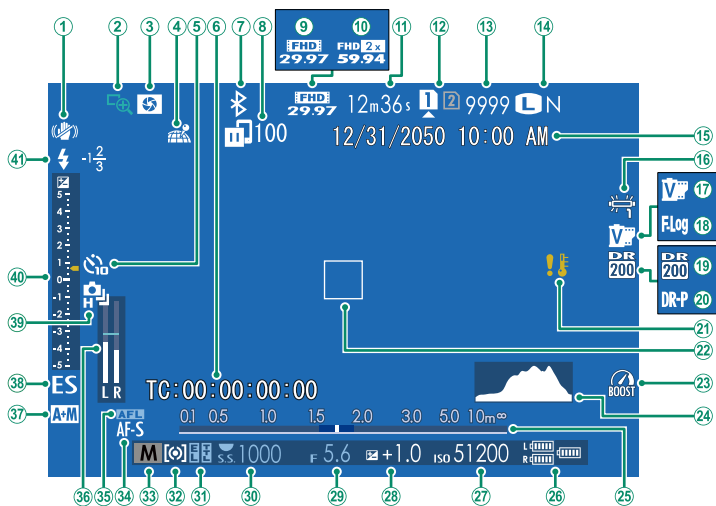

① Stabilisateur.....	129	②② Cadre de mise au point .....	69, 81
② Vérification de la mise au point .....	76, 119	②③ Mode « Stimuler ».....	202, 238
③ Aperçu de la profondeur de champ.....	62, 75	②④ Histogramme .....	18
④ État du téléchargement des données de localisation .....	210	②⑤ Indicateur de distance .....	75
⑤ Indicateur du retardateur .....	125	②⑥ Niveau de charge de la batterie.....	38
⑥ Code temporel.....	148	②⑦ Sensibilité.....	77
⑦ Bluetooth ON/OFF.....	206	②⑧ Correction d'exposition.....	80
⑧ État de transfert des images .....	244	②⑨ Ouverture.....	57, 62, 63
⑨ Mode vidéo .....	50, 137	③① Vitesse d'obturation .....	57, 58, 63
⑩ Enregistrement à grande vitesse en Full HD .....	138	③① Mémorisation de l'exposition .....	82, 199
⑪ Durée restante.....	51	Verrouillage TTL.....	135, 195, 219
⑫ Options du logement de cartes .....	35, 204	③② Mesure .....	79
⑬ Nombre de vues disponibles* .....	282	③③ Mode de prise de vue .....	56
⑭ Qualité et taille d'image .....	98, 99	③④ Mode de mise au point† .....	65
⑮ Date et heure.....	39, 41, 179	③⑤ Verrouillage AF.....	82, 199
⑯ Balance des blancs.....	102	③⑥ Niveau d'enregistrement.....	146
⑰ Simulation de film .....	100	③⑦ Indicateur AF+MF.....	118
⑱ Enregistrement F-Log.....	141	③⑧ Type d'obturateur .....	127
⑲ Plage dynamique.....	101	③⑨ Mode continu.....	85
⑳ Priorité plage D.....	102	④① Indicateur d'exposition .....	63, 80
㉑ Avertissement concernant la température.....	281	④① Mode de flash (TTL).....	94, 228
		Correction du flash .....	228

\* Indique « 9999 » s'il y a de la place pour plus de 9999 images.



† L'indicateur de mise au point automatique (⊙) ou de mise au point manuelle (MF) peut également s'afficher.

## Rotation de l'affichage

Lorsque **OUI** est sélectionné pour l'option  **CONFIG. ÉCRAN > AUTOROTATION ÉCRANS**, les indicateurs du viseur et de l'écran LCD pivotent automatiquement pour s'adapter à l'orientation de l'appareil photo.

## Choix d'un mode d'affichage

Appuyez sur la touche **VIEW MODE** pour parcourir les modes d'affichage suivants :

-  **DÉT. OC.** : lorsque vous regardez dans le viseur, ce dernier s'allume et l'écran LCD s'éteint ; si vous éloignez votre œil du viseur, ce dernier s'éteint et l'écran LCD s'allume.
- **SEUL EVF** : viseur allumé, écran LCD éteint.
- **SEUL LCD** : écran LCD allumé, viseur éteint.
- **SEUL EVF +**  : lorsque vous regardez dans le viseur, ce dernier s'allume ; si vous éloignez votre œil du viseur, ce dernier s'éteint. L'écran LCD reste éteint.
-  **DÉTECTEUR OC. + AFF. IM. LCD** : si vous approchez l'œil du viseur pendant la prise de vue, ce dernier s'allume, mais c'est l'écran LCD qui affiche les images une fois que vous avez retiré l'œil du viseur après la prise de vue.

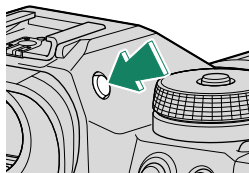

### Le détecteur oculaire

Le détecteur oculaire peut réagir à des objets autres que votre œil ou à la lumière qui éclaire directement le capteur. Le détecteur oculaire est désactivé lorsque l'écran LCD est incliné.

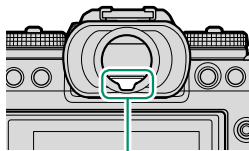

Détecteur oculaire

## Réglage de la luminosité de l'affichage

La luminosité et la teinte du viseur et de l'écran LCD peuvent être réglées à l'aide des éléments situés dans le menu  **CONFIG.**

**ÉCRAN.** Choisissez **LUMINOSITÉ EVF** ou **COULEUR EVF** pour régler la luminosité ou la teinte du viseur, **LUMINOSITÉ LCD** ou **COULEUR LCD** pour effectuer ces mêmes réglages sur l'écran LCD.



## L'ocilleton

Pour retirer l'ocilleton, appuyez sur sa partie inférieure avec les deux pouces et faites-le glisser vers le haut.

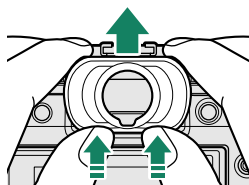

## La touche DISP/BACK

La touche **DISP/BACK** permet de contrôler l'affichage des indicateurs dans le viseur et sur l'écran LCD.

Les indicateurs du viseur électronique et de l'écran LCD doivent être sélectionnés séparément. Pour choisir l'affichage du viseur électronique, placez l'œil au niveau du viseur tout en utilisant la touche **DISP/BACK**.

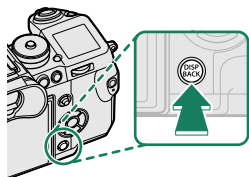

## Viseur

*Plein écran*



*Standard*

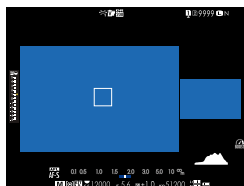
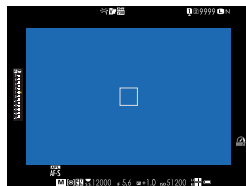

*Double affichage (mode de mise au point manuelle uniquement)*

## Écran LCD

### Standard

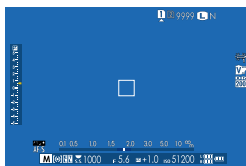

### Informations masquées

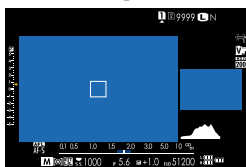

*Double affichage (mode de mise au point manuelle uniquement)*

*Affichage des informations*

## Le double affichage

Le double affichage comporte une grande fenêtre qui affiche l'intégralité de la vue et une plus petite qui affiche en gros plan la zone de mise au point.



Le contenu des petite et grande fenêtres de l'affichage peut être sélectionné à l'aide de **CONFIG. ÉCRAN > PARAMÈTRE DOUBLE ÉCRAN.**

## Personnalisation de l'affichage standard

Pour choisir les éléments affichés en standard :

### 1 Affichez les indicateurs standard.

Appuyez sur la touche **DISP/BACK** afin d'afficher les indicateurs standard.

### 2 Sélectionnez **AFF. REGL. PERSO.**

Sélectionnez **CONFIG. ÉCRAN** > **AFF. REGL. PERSO** dans le menu de configuration.

### 3 Choisissez les éléments à afficher.

Mettez en surbrillance les éléments et appuyez sur **MENU/OK** pour les sélectionner ou les désélectionner.

- GUIDE CADRAGE
- NIVEAU ELECTRONIQUE
- CADRE FOCUS
- TÉMOIN DISTANCE AF
- TÉMOIN DISTANCE MF
- HISTOGRAMME
- ALERTE LUM. VUE EN DIRECT
- CLICHÉ SÉLECTIONNÉ
- OUVERT/VIT OBTUR/ISO
- ARRIÈRE-PLAN INFORMATIONS
- Comp. Expo (Numérique)
- Comp. Expo (Échelle)
- MODE FOCUS
- PHOTOMETRIE
- TYPE DE DÉCLENCHEUR
- FLASH
- PRISE DE VUE CONTINUE
- INFO STAB. ON/OFF
- MODE TACTILE
- BALANCE DES BLANCS
- SIMULATION DE FILM
- PLAGE DYNAMIQUE
- MODE DE STIMULATION
- IMAGES RESTANTES
- TAILLE/QUALITE IMAGE
- MODE VIDEO ET DURÉE D'ENREG.
- ORDRE DE TRANSFERT IMAGE
- NIVEAU DU MICROPHONE
- ÉTAT BATTERIE
- CONTOUR D'ENCADREMENT

### 4 Enregistrez les modifications.

Appuyez sur **DISP/BACK** pour enregistrer les modifications.

### 5 Quittez les menus.

Appuyez sur **DISP/BACK** autant que nécessaire pour quitter les menus et revenir à l'écran de prise de vue.

## Horizon virtuel

Si vous sélectionnez **NIVEAU ELECTRONIQUE**, un horizon virtuel apparaît. L'appareil photo est horizontal lorsque les deux lignes se superposent. Notez que l'horizon virtuel peut ne pas s'afficher si l'objectif de l'appareil photo est dirigé vers le haut ou vers le bas. Pour obtenir un affichage 3D (illustré), appuyez sur la touche de fonction à laquelle l'option **NIVEAU ELECTRONIQUE** est attribuée (📖 194, 218).

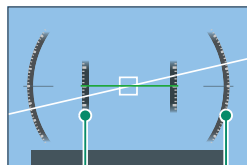

Tangage

Roulis

## Contour d'encadrement

Activez **CONTOUR D'ENCADREMENT** pour que les contours du cadre soient plus visibles sur un arrière-plan sombre.

## Histogrammes

Les histogrammes indiquent la répartition des tons d'une image. La luminosité est indiquée par l'axe horizontal, le nombre de pixels par l'axe vertical.

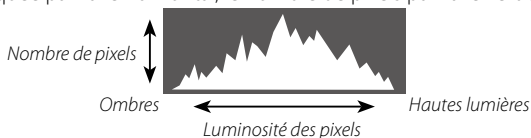

- **Exposition optimale:** les pixels sont répartis de manière uniforme sur toute la gamme des tons.
- **Surexposition:** les pixels sont regroupés à droite du graphique.
- **Sous-exposition:** les pixels sont regroupés à gauche du graphique.

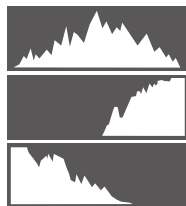

Pour afficher des histogrammes RVB distincts et les zones de l'image surexposées avec les réglages en cours, en superposition de la vue passant par l'objectif, appuyez sur la touche de fonction à laquelle l'option **HISTOGRAMME** est attribuée (📖 194, 218).

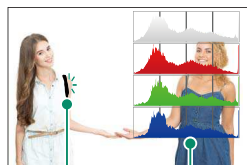

1

2

- ① Les zones surexposées clignotent
- ② Histogrammes RVB

## L'écran LCD supérieur

L'écran LCD supérieur indique huit réglages de l'appareil photo, quatre sous forme de texte (éléments ① à ④) et quatre sous forme d'icônes (éléments ⑤ à ⑧). Utilisez **CONFIG. ÉCRAN > RÉGLAGE SUB MONITEUR** pour choisir les éléments à afficher. Lorsque vous prenez des photos, vous pouvez sélectionner les éléments à afficher séparément de ceux du mode vidéo ; dans la liste qui suit, les éléments indisponibles en mode vidéo sont indiqués par des astérisques (« \* »).

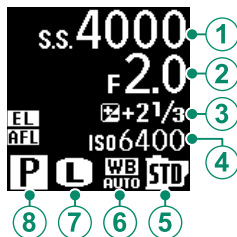

Avec les réglages par défaut, l'écran LCD supérieur indique les éléments suivants :

- **Texte** : ① VITESSE DU DÉCLENCEUR, ② OUVERTURE, ③ COMP. EXPO., ④ ISO
- **Icônes** : ⑤ SIMULATION DE FILM, ⑥ BALANCE DES BLANCS, ⑦ TAILLE D'IMAGE\*, ⑧ CLICHÉ SÉLECTIONNÉ

Les options suivantes sont également disponibles :

- **Texte** : MODE VIDEO, VU. RES. \*, DUR. ENR, AUCUNE
- **Icônes** : PHOTOMETRIE, MODE DRIVE \*, MODE FOCUS, QUALITE D'IMAGE \*, NIVEAU DE BATTERIE, OPTIONS FENTE CARTE, TYPE DE DÉCLENCEUR\*, PLAGES DYNAMIQUE\*, MODE VIDEO\*, AUCUNE

### Le rétroéclairage de l'écran supérieur

Si vous trouvez l'écran supérieur trop sombre pour lire correctement, vous pouvez l'éclairer en appuyant sur la touche de rétroéclairage de l'écran supérieur. Appuyez à nouveau sur cette touche pour désactiver le rétroéclairage.

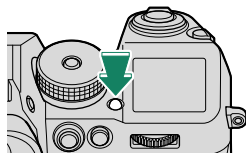

### Couleur de fond

La couleur de fond (noir ou blanc) de l'écran secondaire peut être sélectionnée à l'aide de l'option **CONFIG. ÉCRAN > COULEUR FOND SUB-MONITEUR** du menu **CONFIG.** (configuration). Notez que le fond s'affiche en blanc chaque fois que le rétroéclairage de l'écran secondaire est activé.

## Utilisation des menus

Pour afficher les menus, appuyez sur **MENU/OK**.



### Prise de vue

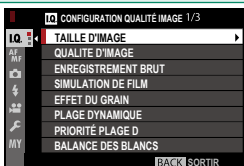

### Lecture

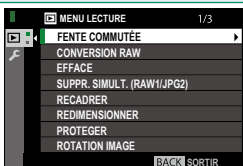

Pour parcourir les menus :



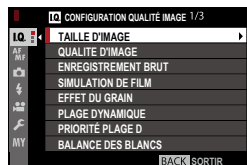

- 1 Appuyez sur **MENU/OK** pour afficher les menus.



- 2 Appuyez sur la touche de sélection gauche pour mettre en surbrillance l'onglet du menu en cours.



Onglet

- 3 Appuyez sur la touche de sélection supérieure ou inférieure pour mettre en surbrillance l'onglet (IQ, AF, ME, , , , MY,  ou ) comportant l'élément souhaité.
- 4 Appuyez sur la touche de sélection droite pour positionner le curseur dans le menu.



Utilisez la molette de commande avant pour sélectionner les onglets de menus ou pour parcourir les menus et utilisez la molette de commande arrière pour mettre en surbrillance les éléments de menus.

## Mode écran tactile

L'écran LCD est également un écran tactile.

### Commandes tactiles pour la prise de vue

#### Commandes tactiles et viseur électronique



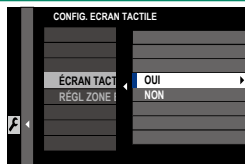

Si **OUI** est sélectionné pour **CONFIG. TOUCHE/MOLETTE > CONFIG. ÉCRAN TACTILE > ÉCRAN TACTILE ON/OFF**, l'écran LCD permet de sélectionner la zone de mise au point lorsque les photos sont cadrées dans le viseur électronique. Utilisez **RÉGL ZONE ÉCRAN TACT EVF** pour choisir la zone de l'écran destinée aux commandes tactiles.

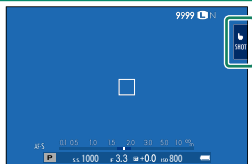

## Commandes tactiles de l'écran LCD

Il est possible d'utiliser les commandes tactiles pour certaines opérations comme la sélection de la zone de mise au point et la prise de vue. L'opération effectuée peut être sélectionnée en touchant l'indicateur du mode écran tactile sur l'écran ; les options suivantes s'affichent à tour de rôle :



Mode	Description
 <b>PRISE VUES TACTILE</b>	Touchez le sujet à l'écran pour faire le point et déclencher.
 <b>AF</b>	Touchez cette icône pour sélectionner un collimateur de mise au point. En mode de mise au point <b>S</b> (AF-S), la mise au point se verrouille, tandis qu'en mode de mise au point <b>C</b> (AF-C), l'appareil photo règle la mise au point en continu en tenant compte des modifications de la distance au sujet.
 <b>ZONE</b>	Touchez pour sélectionner un emplacement pour la mise au point ou le zoom. Le cadre de mise au point se déplacera à l'emplacement sélectionné.
 <b>OFF</b>	Prise de vue et mise au point tactiles désactivées.

 Vous pouvez modifier les réglages du contrôle tactile à l'aide de **AF/MF CONFIGURATION AF/MF > MODE ECRAN TACTILE** (📖 121). Pour désactiver les commandes tactiles et masquer l'indicateur du mode d'écran tactile, sélectionnez **NON** pour **CONFIG.TOUCHE/MOLETTE > CONFIG. ECRAN TACTILE > ÉCRAN TACTILE ON/OFF**.



## Désactivation sonore des commandes vidéo

Vous pouvez modifier les réglages vidéo à l'aide des commandes de l'écran tactile. Ainsi, les sons émis par les commandes de l'appareil photo ne sont pas enregistrés dans la vidéo. Lorsque **OUI** est sélectionné pour **CONFIGURATION DU FILM > COMMANDE SILENCE VIDÉO** dans le menu prise de vue, l'icône **SET** s'affiche sur l'écran LCD ; touchez cette icône pour accéder aux commandes suivantes :

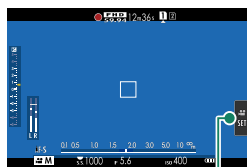

icône **SET**

- VITESSE DU DÉCLENCHEUR\*
- OUVERTURE\*
- COMPENSATION EXPOSIT°
- ISO
- RÉGLER NIVEAU MIC INTERNE/  
RÉGLER NIVEAU MIC EXTERNE
- FILTRE VENT
- VOLUME DU CASQUE
- SIMULATION DE FILM (VIDÉO)
- BALANCE DES BLANCS (VIDÉO)

\* Si vous sélectionnez **OUI** pour **CONFIGURATION DU FILM > COMMANDE SILENCE VIDÉO**, les commandes des molettes sont désactivées.

## Fonctions tactiles

Les fonctions peuvent être attribuées aux gestes suivants de la même manière qu'aux touches de fonction (216) :

- Balayage vers le haut : **T-Fn1**
- Balayage vers la gauche : **T-Fn2**
- Balayage vers la droite : **T-Fn3**
- Balayage vers le bas : **T-Fn4**

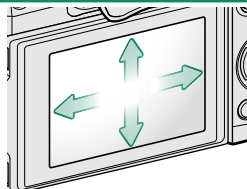

Dans certains cas, les gestes de balayage sur l'écran tactile affichent un menu ; touchez l'option souhaitée pour la sélectionner.

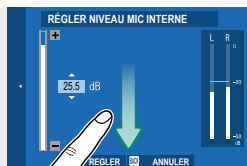

## Commandes tactiles en mode de lecture

Lorsque **OUI** est sélectionné pour **CONFIG.TOUCHE/MOLETTE > CONFIG. ECRAN TACTILE > ÉCRAN TACTILE ON/OFF**, les commandes tactiles permettent d'effectuer les opérations de lecture suivantes :

- **Faire glisser** : faites glisser un doigt sur l'écran pour voir les autres images.
- **Éloigner** : posez deux doigts sur l'écran et éloignez-les l'un de l'autre pour faire un zoom avant.
- **Rapprocher** : posez deux doigts sur l'écran et rapprochez-les pour faire un zoom arrière.



Vous pouvez faire un zoom arrière jusqu'à ce que l'image entière soit visible mais pas davantage.

- **Appuyer deux fois** : touchez deux fois l'écran pour zoomer sur le collimateur de mise au point.
- **Faire défiler** : affichez les autres zones de l'image après avoir zoomé lors de la lecture.

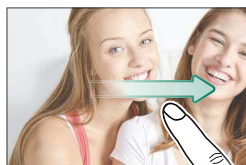

## Premières étapes

# 2

## Fixation de la courroie

Fixez les attaches de courroie à l'appareil photo, puis fixez la courroie.

### 1 Placez un cache de protection.

Placez un cache de protection sur l'œillet comme le montre l'illustration, en orientant la face noire du cache vers l'appareil photo.

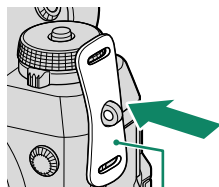

Cache de protection

### 2 Ouvrez l'une des attaches de courroie.

Utilisez l'outil de fixation des attaches (A) pour ouvrir une attache (B).

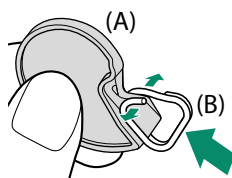

### 3 Faites glisser l'attache sur l'outil.

Faites glisser l'attache sur l'outil de façon qu'il s'insère dans la partie saillante.

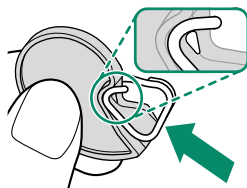

**4 Fixez l'attache à un œillet.**

Insérez l'extrémité de l'attache dans l'œillet de la courroie. Retirez l'outil, tout en maintenant l'attache en place avec l'autre main.

**!** Rangez cet outil dans un endroit sûr, car vous en aurez besoin pour ouvrir à nouveau les boucles si vous devez retirer la courroie.

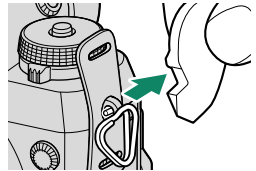
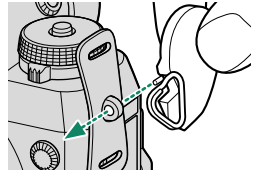
**5 Faites glisser l'attache dans l'œillet.**

Faites tourner entièrement l'attache dans l'œillet jusqu'à ce qu'elle se ferme complètement.

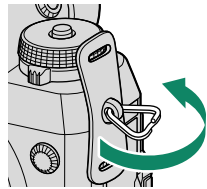
**6 Fermez la courroie.**

Enfilez la courroie dans le cache de protection et l'attache, puis dans le fermoir comme illustré.

**!** Pour éviter de faire tomber l'appareil photo, vérifiez que la courroie est bien attachée.

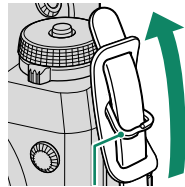

Attache

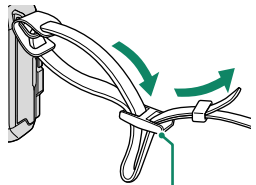

Fermoir

Répétez les étapes ci-dessus pour le second œillet.

## Fixation d'un objectif

L'appareil photo peut être utilisé avec des objectifs pour monture X de FUJIFILM.

Retirez le bouchon se trouvant sur l'appareil photo et celui se trouvant à l'arrière de l'objectif. Placez l'objectif sur la monture en alignant les repères qui se trouvent sur l'objectif et sur l'appareil photo (①), puis tournez l'objectif jusqu'à ce qu'il s'enclique (②).

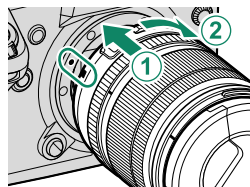

⚠ Lorsque vous fixez un objectif, veillez à ne pas faire entrer de poussière ou d'autres corps étrangers dans l'appareil photo et faites attention de ne pas toucher les pièces internes de ce dernier. N'appuyez pas sur le bouton de déverrouillage de l'objectif lorsque vous fixez un objectif et attendez qu'un « clic » soit émis.

### Retrait de l'objectif

Pour retirer l'objectif, éteignez l'appareil photo, puis appuyez sur le bouton de déverrouillage (①) de l'objectif comme le montre l'illustration (②).

⚠ Pour éviter que la poussière ne s'accumule sur l'objectif ou à l'intérieur de l'appareil photo, remettez en place les bouchons d'objectif et de boîtier lorsque l'objectif n'est pas fixé.

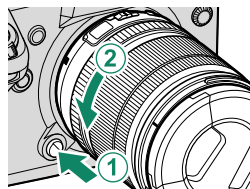

### Objectifs et autres accessoires en option

L'appareil photo peut être utilisé avec des objectifs et des accessoires pour monture X de FUJIFILM.

⚠ Avant de fixer ou de retirer (changer) un objectif, fixez les bouchons et vérifiez que les objectifs ne présentent pas de poussières et d'autres corps étrangers. Ne changez pas l'objectif en plein soleil ou sous une autre source lumineuse puissante, car la lumière dirigée vers l'intérieur de l'appareil photo pourrait provoquer le dysfonctionnement de ce dernier. Consultez le manuel fourni avec l'objectif pour en savoir plus sur l'utilisation.

## Chargement de la batterie

La batterie n'a pas été chargée avant expédition. Avant toute utilisation, rechargez la batterie à l'aide du chargeur fourni.

 Une batterie rechargeable NP-W126S est fournie avec l'appareil photo. Le chargement prend environ 150 minutes.

### 1 Insérez la batterie dans le chargeur.

Insérez la batterie dans le chargeur de batterie fourni comme le montre l'illustration.

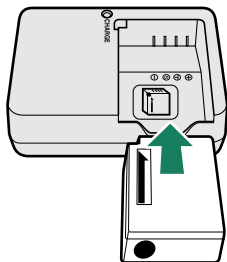

### 2 Branchez le chargeur.

Branchez le chargeur dans une prise de courant à l'intérieur. Le témoin de charge s'allume.

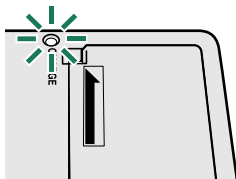

### 3 Rechargez la batterie.

Retirez la batterie lorsque le chargement est terminé.

## Le témoin de charge

Le témoin de charge indique l'état de charge de la batterie de la manière suivante :



Témoin de charge	État de la batterie	Action
Éteint	Batterie non insérée.	Insérez la batterie.
	Batterie entièrement chargée.	Retirez la batterie.
Allumé	Batterie en cours de chargement.	—
Clignote	Batterie défaillante.	Débranchez le chargeur et retirez la batterie.

**!** Le câble CA fourni est conçu exclusivement pour le chargeur de batterie fourni. N'utilisez pas le chargeur fourni avec d'autres câbles ou le câble fourni avec d'autres dispositifs.

Ne collez pas d'étiquettes ou d'autres objets sur la batterie. Si vous ne respectez pas cette précaution, vous risquez de ne plus pouvoir retirer la batterie de l'appareil photo.

Ne court-circuitez pas les bornes de la batterie. Celle-ci pourrait surchauffer.

Lisez les précautions de la section « Batteries/piles et alimentation électrique ».

Utilisez uniquement des chargeurs de batteries conçus pour cette batterie. Si vous ne respectez pas cette précaution, le produit risque de ne pas fonctionner correctement.

Ne retirez pas les étiquettes de la batterie et n'essayez pas de couper ou d'enlever l'enveloppe extérieure.

La batterie perd progressivement sa charge lorsqu'elle n'est pas utilisée. Chargez la batterie un ou deux jours avant utilisation. Si la batterie se décharge rapidement, cela signifie qu'elle a atteint la fin de sa durée de vie et qu'elle doit être remplacée.

Débranchez le chargeur dès que vous ne l'utilisez plus.

Essuyez les bornes de la batterie avec un chiffon propre et sec afin d'éliminer toute saleté. Si vous ne respectez pas cette précaution, la batterie risque de ne pas se recharger.

Notez que les temps de chargement sont plus longs si la température est basse ou élevée.



### Chargement avec un ordinateur

La batterie se recharge également si l'appareil photo est raccordé à un ordinateur. Éteignez l'appareil photo, insérez la batterie et branchez un câble USB comme illustré, en vous assurant que les connecteurs sont insérés à fond. Le type de câble utilisé n'a pas d'impact sur le temps de chargement.

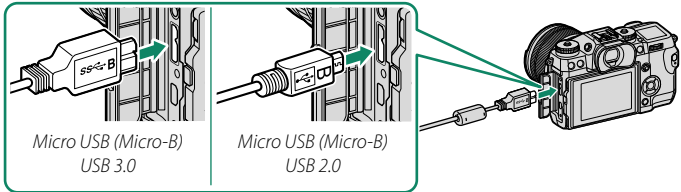

L'état de la batterie est indiqué par le témoin lumineux.

Témoin lumineux	État de la batterie
Allumé	Batterie en cours de chargement
Éteint	Chargement terminé
Clignote	Batterie défaillante

Raccordez l'appareil photo directement à l'ordinateur ; n'utilisez pas de hub USB ou le port USB du clavier. Le chargement s'arrête si l'ordinateur entre en mode veille ; pour reprendre le chargement, activez l'ordinateur et débranchez puis rebranchez le câble USB. Selon le modèle, les réglages et l'état actuel de l'ordinateur, il se peut que le chargement ne soit pas pris en charge.

## Insertion de la batterie

Après avoir rechargé la batterie, insérez cette dernière dans l'appareil photo comme décrit ci-dessous.

### 1 Ouvrez le couvercle du compartiment de la batterie.

Faites glisser le loquet du couvercle comme le montre l'illustration et ouvrez le couvercle du compartiment de la batterie.

⚠ N'ouvrez pas le couvercle du compartiment de la batterie lorsque l'appareil photo est allumé. Vous risquez sinon d'endommager les fichiers image ou les cartes mémoire.

Ne forcez pas lorsque vous manipulez le couvercle du compartiment de la batterie.

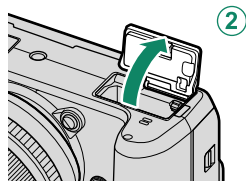
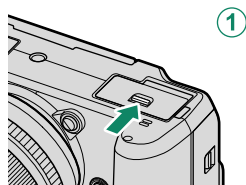

### 2 Insérez la batterie.

En vous servant de la batterie pour appuyer le loquet sur le côté, insérez-la en orientant les contacts en premier dans le sens indiqué par la flèche. Vérifiez que la batterie est correctement insérée.

⚠ Insérez la batterie dans le sens indiqué sur l'illustration. **Ne forcez pas et n'essayez pas d'insérer la batterie à l'envers.** La batterie rentrera facilement dans le compartiment si elle est dans le bon sens.

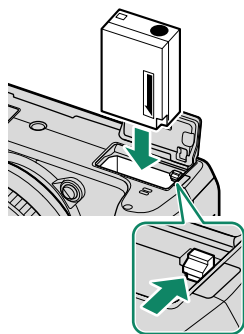

### 3 Fermez le couvercle du compartiment de la batterie.

Fermez et verrouillez le couvercle.

- ⚠ Si le couvercle ne se ferme pas, vérifiez que la batterie est dans le bon sens. Ne forcez pas pour fermer le couvercle.

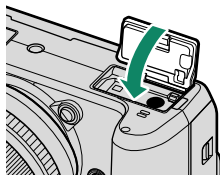

#### Retrait de la batterie

Avant de retirer la batterie, *éteignez l'appareil photo*, puis ouvrez le couvercle du compartiment de la batterie.

Pour retirer la batterie, poussez le loquet de la batterie sur le côté, et faites glisser la batterie pour la sortir de l'appareil photo comme le montre l'illustration.

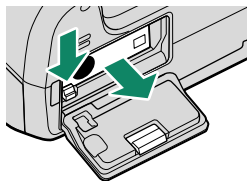

- ⚠ La batterie peut chauffer lorsqu'elle est utilisée dans des environnements où la température est élevée. Faites attention lorsque vous retirez la batterie.

## Insertion des cartes mémoire

Les images sont enregistrées sur des cartes mémoire (vendues séparément).



L'appareil photo peut être utilisé avec deux cartes, une dans chaque logement.

### 1 Ouvrez le couvercle des logements des cartes mémoire.

Déverrouillez et ouvrez le couvercle.

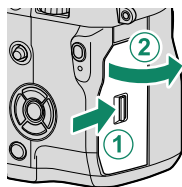

N'ouvrez pas le couvercle des logements des cartes mémoire lorsque l'appareil photo est allumé. Vous risquez sinon d'endommager les fichiers image ou les cartes mémoire.

### 2 Insérez la carte mémoire.

En tenant la carte dans le sens indiqué, faites-la glisser au fond de son logement jusqu'à ce qu'elle s'y emboîte. Fermez et verrouillez le couvercle des logements des cartes mémoire.

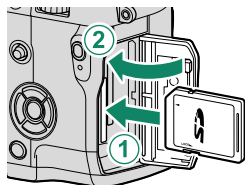

Veillez à ce que la carte soit dans le bon sens ; ne l'insérez pas en biais et ne forcez pas.

### 3 Formatez la carte mémoire (📖 178).



Formatez les cartes mémoire avant de les utiliser pour la première fois et veillez à les reformater si vous les avez utilisées sur un ordinateur ou un autre appareil.

**Retrait des cartes mémoire**

Avant de retirer les cartes mémoire, *éteignez l'appareil photo* et ouvrez le couvercle des logements des cartes mémoire.

Appuyez sur la carte et relâchez-la afin de l'éjecter partiellement (pour éviter que la carte ne tombe de son logement, appuyez au centre de la carte et relâchez-la lentement, sans retirer votre doigt). Vous pouvez ensuite la retirer à la main.

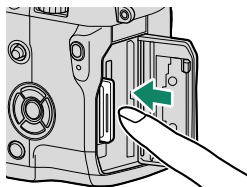
**Utilisation de deux cartes**

L'appareil photo peut être utilisé avec deux cartes, une dans chaque logement. Avec les réglages par défaut, les photos sont enregistrées sur la carte du second logement uniquement lorsque la carte du premier logement est pleine. Vous pouvez modifier ce réglage à l'aide de l'option **ENR. DES RÉGLAGES > RÉ. FENTE CARTE (IM. FIXE)**.

Option	Description	Affichage
<b>SÉQUENTIEL</b> (par défaut)	La carte du second logement est utilisée uniquement lorsque la carte du premier logement est pleine. Si le second logement est sélectionné pour <b>ENR. DES RÉGLAGES &gt; SÉL. FENTE (SÉQUENTIEL)</b> , l'enregistrement commence sur la carte du second logement et se poursuit sur la carte du premier logement lorsque la carte du second est pleine.	
<b>DUPLIQUER</b> (1=2)	Chaque photo est enregistrée en double, une fois sur chaque carte.	
<b>RAW / JPEG</b>	Comme pour <b>SÉQUENTIEL</b> , sauf que la copie RAW des photos prises lorsque <b>FINE+RAW</b> ou <b>NORMAL+RAW</b> est sélectionné pour <b>CONFIGURATION QUALITÉ IMAGE &gt; QUALITE D'IMAGE</b> est enregistrée sur la carte du premier logement et que la copie JPEG est enregistrée sur la carte du second logement.	

Vous pouvez sélectionner la carte utilisée pour enregistrer les vidéos à l'aide de l'option **ENR. DES RÉGLAGES > SÉL. FENTE (SÉQUENTIEL)**.

## Cartes mémoire compatibles

L'utilisation des cartes mémoire FUJIFILM et SanDisk SD, SDHC et SDXC avec cet appareil photo a été homologuée ; il est possible d'utiliser des cartes UHS-II dans les deux logements, mais les cartes de classe de vitesse UHS 3 ou supérieure sont recommandées pour les vidéos. Vous trouverez la liste complète des cartes mémoire homologuées à l'adresse [http://www.fujifilm.com/support/digital\\_cameras/compatibility/](http://www.fujifilm.com/support/digital_cameras/compatibility/). Le fonctionnement n'est pas garanti avec d'autres cartes. Cet appareil photo ne peut pas être utilisé avec les cartes xD-Picture Cards ou les périphériques MultiMediaCard (MMC).

**!** *N'éteignez pas l'appareil photo, ni ne retirez la carte mémoire pendant son formatage ou pendant l'enregistrement ou la suppression de données sur la carte. Vous risquez sinon d'endommager la carte.*

Les cartes mémoire peuvent être verrouillées, ce qui rend impossible le formatage de la carte ou l'enregistrement et la suppression des images. Avant d'insérer une carte mémoire, faites coulisser la languette de protection en écriture dans la position déverrouillée.



Les cartes mémoire sont petites et peuvent être avalées ; gardez-les hors de portée des enfants. Si un enfant venait à avaler une carte mémoire, consultez de toute urgence un médecin.

Les adaptateurs miniSD ou microSD, qui sont plus grands ou plus petits que les cartes mémoire, risquent de ne pas être éjectés normalement : si la carte n'est pas éjectée, confiez l'appareil photo à un représentant de service agréé. Ne forcez pas pour retirer la carte.

Ne collez pas d'étiquettes ou d'autres objets sur les cartes mémoire. Le décollage des étiquettes risque d'entraîner le dysfonctionnement de l'appareil photo.

L'enregistrement vidéo peut être interrompu avec certains types de cartes mémoire.

Le formatage de la carte mémoire dans l'appareil photo crée un dossier où les photos sont stockées. Ne renommez pas et n'effacez pas ce dossier. N'utilisez pas un ordinateur ou un autre appareil pour modifier, effacer ou renommer les fichiers images. Utilisez toujours l'appareil photo pour supprimer les photos ; avant de modifier ou de renommer des fichiers, copiez-les sur un ordinateur puis modifiez ou renommez les copies, pas les originaux. Si vous renommez les fichiers sur l'appareil photo, des problèmes peuvent survenir pendant la lecture.



## Allumer et éteindre l'appareil photo

Utilisez le commutateur **ON/OFF** pour allumer et éteindre l'appareil photo.

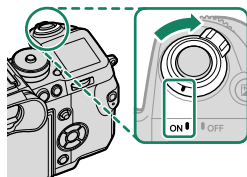
Positionnez le commutateur sur **ON** pour allumer l'appareil photo ou sur **OFF** pour l'éteindre.



 Les images ou la visibilité dans le viseur peuvent être affectées par la présence de traces de doigts ou d'autres marques sur l'objectif ou le viseur. Veillez à ce que l'objectif et le viseur restent propres.

 Appuyez sur la touche  pour lancer la lecture. Appuyez sur le déclencheur à mi-course pour revenir au mode de prise de vue.







L'appareil photo s'éteint automatiquement si vous n'effectuez aucune opération pendant le délai indiqué dans  **GESTION ALIM.** > **EXT.**

**AUTO.** Pour réactiver l'appareil photo après une extinction automatique, appuyez sur le déclencheur à mi-course ou positionnez le commutateur **ON/OFF** sur **OFF** puis de nouveau sur **ON**.

## Vérification du niveau de charge de la batterie

Après avoir allumé l'appareil photo, vérifiez le niveau de charge de la batterie.

Le niveau de charge de la batterie est indiqué comme suit :

Indicateur	Description
	Batterie partiellement déchargée.
	Batterie chargée à 80% environ.
	Batterie chargée à 60% environ.
	Batterie chargée à 40% environ.
	Batterie chargée à 20% environ.
 (rouge)	Charge faible. Rechargez la batterie dès que possible.
 (clignote en rouge)	Batterie déchargée. Éteignez l'appareil photo et rechargez la batterie.

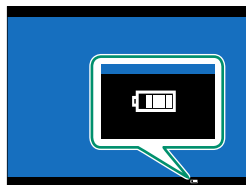



## Configuration de base

Lorsque vous allumez l'appareil photo pour la première fois, vous pouvez choisir une langue et régler l'horloge. Avec les réglages par défaut, vous pouvez également coupler l'appareil photo à un smartphone ou à une tablette pour pouvoir synchroniser ultérieurement les horloges ou télécharger des photos. Suivez les étapes ci-dessous lorsque vous allumez l'appareil photo pour la première fois.



Si vous avez l'intention de coupler l'appareil photo à un smartphone ou à une tablette, installez et lancez la dernière version de l'application FUJIFILM Camera Remote sur le périphérique mobile avant d'aller plus loin. Pour en savoir plus, consultez :

[http://app.fujifilm-dsc.com/fr/camera\\_remote/](http://app.fujifilm-dsc.com/fr/camera_remote/)

### 1 Allumez l'appareil photo.

Une boîte de dialogue de sélection de la langue s'affiche.

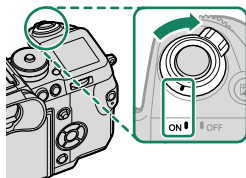

### 2 Choisissez une langue.

Mettez une langue en surbrillance et appuyez sur **MENU/OK**.

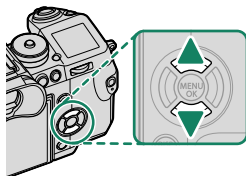

### 3 Coupez l'appareil photo au smartphone ou à la tablette.

Appuyez sur **MENU/OK** pour coupler l'appareil photo à un smartphone ou à une tablette exécutant l'application FUJIFILM Camera Remote.





Pour ignorer l'étape de couplage, appuyez sur **DISP/BACK**.

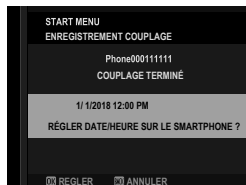

#### 4 Vérifiez l'heure.

Une fois le couplage effectué, vous serez invité à régler l'horloge de l'appareil photo sur l'heure indiquée par le smartphone ou la tablette. Vérifiez que l'heure est correcte.



 Pour régler l'horloge manuellement, appuyez sur **DISP/BACK** ( 41).

#### 5 Réglez l'horloge.

Appuyez sur **MENU/OK** pour régler l'horloge de l'appareil photo sur l'heure indiquée par le smartphone ou la tablette et revenir au mode de prise de vue.

 Lorsque l'appareil photo est resté longtemps sans batterie, son horloge se réinitialise et la boîte de dialogue de sélection de la langue réapparaît à sa mise sous tension.

#### Ignorer l'étape actuelle

Appuyez sur **DISP/BACK** pour ignorer cette étape. Une boîte de dialogue de confirmation s'affiche ; sélectionnez **NON** pour éviter de répéter les étapes que vous avez ignorées la prochaine fois que vous allumerez l'appareil photo.

## Sélection d'une autre langue

Pour modifier la langue :

- 1 Affichez les options de langue.**  
Sélectionnez  **CONFIGURATION UTILISATEUR > 言語/LANG..**
- 2 Choisissez une langue.**  
Mettez en surbrillance l'option souhaitée et appuyez sur **MENU/OK**.

## Modification de l'heure et de la date

Pour régler l'horloge de l'appareil photo :

- 1 Affichez les options DATE/HEURE.**  
Sélectionnez  **CONFIGURATION UTILISATEUR > DATE/HEURE.**
- 2 Réglez l'horloge.**  
Servez-vous des touches de sélection gauche et droite pour mettre en surbrillance l'année, le mois, le jour, l'heure ou les minutes, et des touches de sélection supérieure et inférieure pour modifier les valeurs. Appuyez sur **MENU/OK** pour régler l'horloge.

## NOTES

---

---

---

---

---

---

---

---

---

---

---

---

---

---

---

---

---

---

---

---

---

---

---

---

---

---

---

# **Principes de base de photographie et de lecture**

# 3

## Prise de vue (mode P)

Cette section décrit comment prendre des photos en mode AE programme (mode P). Reportez-vous aux pages 56 à 63 pour obtenir des informations sur les modes S, A et M.

### 1 Réglez l'appareil photo en mode AE programme.

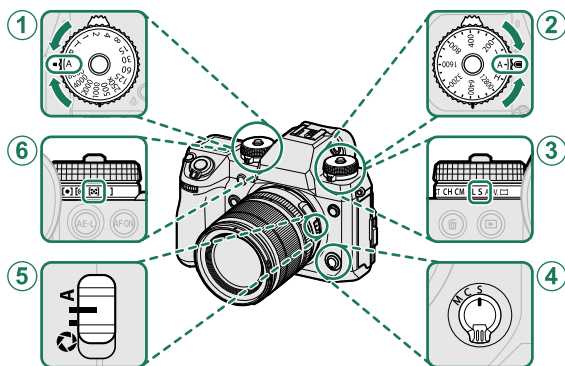

- 1 **Vitesse d'obturation** ( 56 ) : sélectionnez A (auto).
- 2 **Sensibilité** ( 77 ) : sélectionnez A (auto).
- 3 **Mode de déclenchement** ( 6 ) : sélectionnez S (vue par vue).
- 4 **Mode de mise au point** ( 65 ) : sélectionnez S (AF seul).
- 5 **Ouverture** ( 56 ) : sélectionnez A (auto).
- 6 **Mesure** ( 79 ) : sélectionnez [Multi] (multi).

 Pour utiliser la molette de sélection de la vitesse d'obturation et celle de la sensibilité, appuyez sur les boutons de déverrouillage des molettes et positionnez ces dernières sur le réglage souhaité.

### 2 Vérifiez le mode de prise de vue. Vérifiez que P est indiqué à l'écran.

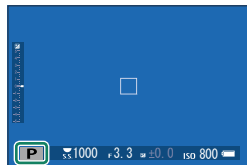

### 3 Préparez l'appareil photo.

Tenez bien l'appareil photo avec les deux mains en gardant vos coudes contre votre corps. Si vos mains tremblent ou ne sont pas stables, vous risquez d'obtenir des photos floues.

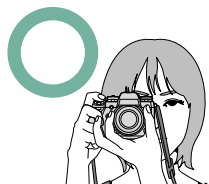

Pour éviter que vos photos ne soient floues ou trop sombres (sous-exposées), ne mettez pas vos doigts et tout autre objet devant l'objectif et l'illuminateur d'assistance AF.

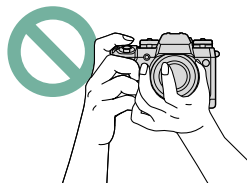

### 4 Cadrez votre photo.

#### Objectifs dotés de bagues de zoom

Utilisez la bague de zoom pour cadrer la photo sur l'écran. Tournez la bague vers la gauche pour faire un zoom arrière, vers la droite pour faire un zoom avant.

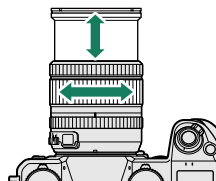

**5 Effectuez la mise au point.**

Appuyez sur le déclencheur à mi-course pour effectuer la mise au point.

 Si le sujet est faiblement éclairé, l'illuminateur d'assistance AF peut s'allumer.

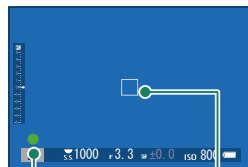

Indicateur de mise au point

Cadre de mise au point

**Si l'appareil photo arrive à faire la mise au point**, il émet deux bips ; par ailleurs, la zone de mise au point et l'indicateur de mise au point s'allument en vert. La mise au point et l'exposition sont verrouillées tant que le déclencheur reste maintenu à mi-course.

**Si l'appareil photo ne parvient pas à faire la mise au point**, le cadre de mise au point devient rouge, le symbole **!AF** apparaît et l'indicateur de mise au point clignote en blanc.

**6 Photographiez.**

Appuyez doucement mais à fond sur le déclencheur pour prendre la photo.





## Visualisation des images

Vous pouvez visualiser les images dans le viseur ou sur l'écran LCD.

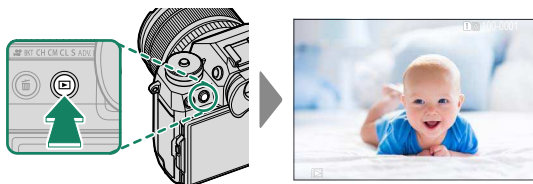

Pour afficher les images en plein écran, appuyez sur .



Vous pouvez voir les autres images en appuyant sur la touche de sélection gauche ou droite ou en tournant la molette de commande avant. Appuyez sur la touche de sélection droite ou tournez la molette vers la droite pour afficher les images dans leur ordre d'enregistrement, et appuyez sur la touche de sélection gauche ou tournez la molette vers la gauche pour les afficher dans l'ordre inverse. Maintenez la touche de sélection appuyée pour atteindre rapidement l'image souhaitée.

 Les images prises à l'aide d'autres appareils sont signalées par l'icône  (« image prise avec un autre appareil ») pour avertir qu'elles risquent de ne pas s'afficher correctement et que la lecture avec zoom peut être indisponible.

### Deux cartes mémoire

Si deux cartes mémoire sont insérées, vous pouvez maintenir appuyée la touche  afin de choisir une carte pour la lecture. Vous pouvez également sélectionner une carte à l'aide de l'option  **MENU LECTURE > FENTE COMMUTÉE**.

## Suppression des images



Utilisez la touche  pour supprimer les images.

 Il n'est pas possible de récupérer les images supprimées. Copiez les images importantes sur un ordinateur ou un autre périphérique de stockage avant d'aller plus loin.

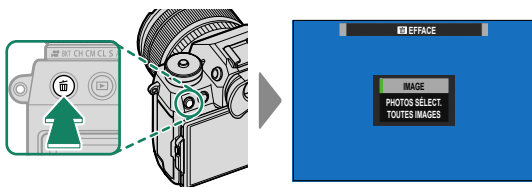
- 1 Lorsqu'une image est affichée en plein écran, appuyez sur la touche  et sélectionnez **IMAGE**.



- 2 Appuyez sur la touche de sélection gauche ou droite pour parcourir les images et appuyez sur **MENU/OK** pour les supprimer (aucune boîte de dialogue de confirmation ne s'affiche). Répétez cette étape pour supprimer d'autres images.

 Les images protégées ne peuvent pas être supprimées. Retirez la protection de toute image que vous souhaitez supprimer ( 164).

Vous pouvez également supprimer des images via les menus à l'aide de l'option  **MENU LECTURE > EFFACE** ( 160).

# Enregistrement et lecture des vidéos

# 4



## Enregistrement de vidéos

Cette section décrit comment réaliser des vidéos en mode auto.

- 1 Positionnez la molette de sélection du mode de déclenchement sur .

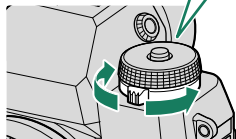
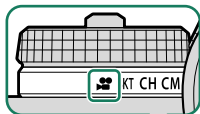

- 2 Réglez l'appareil photo en mode AE programme.

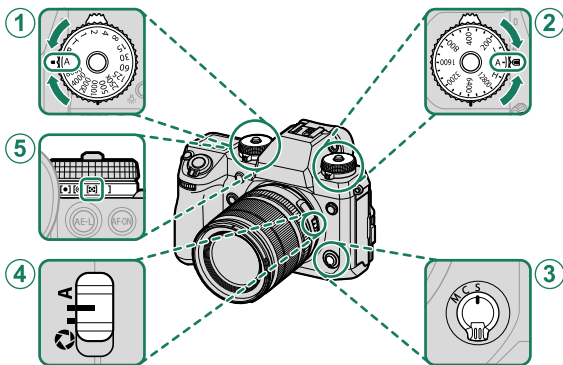

- 1 **Vitesse d'obturation** (📖 56) : sélectionnez A (auto).
- 2 **Sensibilité** (📖 77) : sélectionnez A (auto).
- 3 **Mode de mise au point** (📖 65) : sélectionnez S (AF seul).
- 4 **Ouverture** (📖 56) : sélectionnez A (auto).
- 5 **Mesure** (📖 79) : sélectionnez  (multi).

 Pour utiliser la molette de sélection de la vitesse d'obturation et celle de la sensibilité, appuyez sur les boutons de déverrouillage des molettes et positionnez ces dernières sur le réglage souhaité.

- 3 Appuyez sur le déclencheur pour commencer l'enregistrement. Un indicateur d'enregistrement (●) et la durée restante sont affichés pendant l'enregistrement.

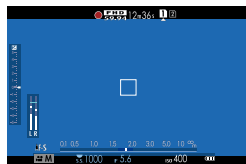

- 4 Appuyez à nouveau sur le déclencheur pour arrêter l'enregistrement. L'enregistrement s'arrête automatiquement lorsque la vidéo a atteint sa durée maximale ou lorsque la carte mémoire est pleine.

#### Utilisation d'un microphone externe

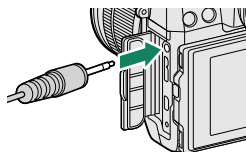

Le son peut être enregistré à l'aide de microphones externes qui se branchent sur des prises jack de 3,5 mm de diamètre ; les microphones nécessitant une entrée alimentée ne peuvent pas être utilisés. Reportez-vous au manuel du microphone pour plus de détails.



! Le son est enregistré via le microphone intégré ou via un microphone externe (en option). Ne couvrez pas le microphone pendant l'enregistrement. Notez que le microphone risque de capter le bruit de l'objectif et d'autres sons émis par l'appareil photo pendant l'enregistrement.

Des bandes verticales ou horizontales peuvent apparaître sur les vidéos contenant des sujets très lumineux. Cela est normal et n'est pas le signe d'un dysfonctionnement.

## Modification des paramètres vidéo

Vous pouvez modifier les réglages vidéo à l'aide de l'option  **CONFIGURATION DU FILM** du menu prise de vue ( 137).



### Profondeur de champ

Choisissez des petits chiffres pour estomper les détails de l'arrière-plan.







Le témoin lumineux est allumé pendant l'enregistrement (l'option  **CONFIGURATION DU FILM** > **LAMPE TÉMOIN** permet de choisir le voyant [témoin lumineux ou lampe d'assistance AF] qui s'éclaire pendant l'enregistrement vidéo et si ce voyant clignote ou pas). Pendant l'enregistrement, vous pouvez modifier la correction d'exposition par  $\pm 2$  IL et régler le zoom à l'aide de la bague de zoom située sur l'objectif (si disponible).

Si l'objectif est équipé d'un commutateur du mode d'ouverture, sélectionnez le mode d'ouverture avant de commencer l'enregistrement. Si une option autre que **A** est sélectionnée, vous pouvez modifier la vitesse d'obturation et l'ouverture pendant l'enregistrement.

Lorsque l'enregistrement est en cours, vous pouvez :

- Régler la sensibilité
- Utiliser la touche **VIEW MODE** et le détecteur oculaire pour commuter entre le viseur électronique et l'écran LCD
- Refaire le point à l'aide de l'une des méthodes suivantes :
  - Appuyer sur le déclencheur à mi-course
  - Appuyer sur la touche **AF-ON**
  - Utiliser les commandes de l'écran tactile
- Afficher un histogramme ou un horizon artificiel en appuyant sur la touche à laquelle **HISTOGRAMME** ou **NIVEAU ELECTRONIQUE** est attribué

Il se peut que l'enregistrement ne soit pas disponible avec certains réglages. En outre, dans d'autres cas, certains réglages peuvent ne pas s'appliquer pendant l'enregistrement.

Vous pouvez sélectionner le logement de la carte sur laquelle les vidéos sont enregistrées à l'aide de l'option  **ENR. DES RÉGLAGES** > **SÉL. FENTE** ( **SÉQUENTIEL**) du menu  (configuration). Pour choisir la zone de mise au point destinée à l'enregistrement vidéo, sélectionnez  **CONFIGURATION DU FILM** > **ZONE MISE AU POINT (VIDÉO)** et utilisez le levier de mise au point et la molette de commande arrière ( 69).

## Visionnage des vidéos

Visionnez les vidéos sur l'appareil photo.

En lecture plein écran, les vidéos sont signalées par l'icône . Appuyez sur la touche de sélection inférieure pour lancer la lecture des vidéos.



Vous pouvez effectuer les opérations suivantes lorsqu'une vidéo est affichée :

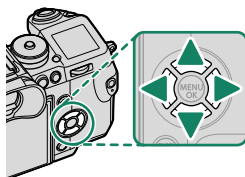



Touche de sélection	Lecture plein écran	Lecture en cours (▶)	Lecture en pause (⏸)
▲	—	Mettre fin à la lecture	
▼	Lancer la lecture	Faire une pause	Démarrer/reprendre la lecture
◀▶	Afficher les autres images	Régler la vitesse	Revenir en arrière/avancer d'une vue

La progression est indiquée à l'écran pendant la lecture.

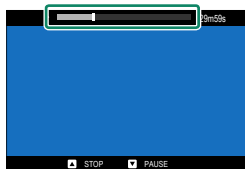
 Ne couvrez pas le haut-parleur pendant la lecture.



 Appuyez sur **MENU/OK** pour faire une pause pendant la lecture et afficher les commandes du volume. Servez-vous des touches de sélection supérieure et inférieure pour régler le volume ; appuyez de nouveau sur **MENU/OK** pour reprendre la lecture. Vous pouvez également régler le volume à l'aide de l'option  **CONFIGURATION SON > VOL. LECTURE**.

**Vitesse de lecture**

Appuyez sur la touche de sélection gauche ou droite pour régler la vitesse de lecture pendant la lecture. La vitesse est indiquée par le nombre de flèches (▶ ou ◀).

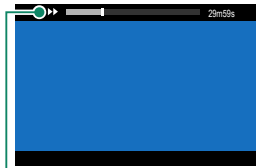

Flèches



**Prise de vue**

5

## Modes P, S, A et M

Les modes P, S, A et M offrent divers degrés de contrôle sur la vitesse d'obturation et l'ouverture.

### Mode P : Programme AE

L'appareil photo choisit la vitesse d'obturation et l'ouverture afin d'obtenir une exposition optimale. Vous pouvez sélectionner d'autres valeurs qui produisent la même exposition grâce au décalage de programme.

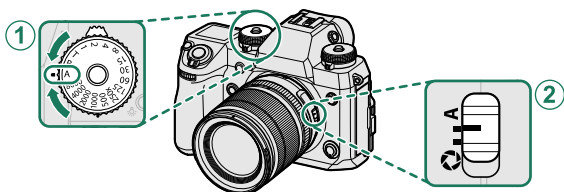

Modifiez les réglages comme suit :

- 1 **Vitesse d'obturation** : A (auto)
- 2 **Ouverture** : A (auto)

Vérifiez que P est indiqué à l'écran.

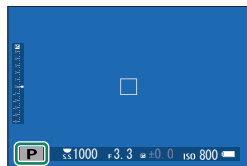

❗ Si le sujet se trouve en dehors de la plage de mesure de l'appareil photo, « --- » s'affiche à la place de la vitesse d'obturation et de l'ouverture.

📁 Pour utiliser la molette de sélection de la vitesse d'obturation, appuyez sur le bouton de déverrouillage de la molette et positionnez cette dernière sur le réglage souhaité.

## Décalage de programme

Si vous le souhaitez, vous pouvez tourner la molette de commande arrière pour choisir d'autres combinaisons de vitesse d'obturation et d'ouverture sans modifier l'exposition (décalage de programme).

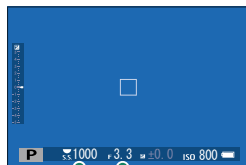

Ouverture  
Vitesse d'obturation

 Le décalage de programme n'est pas disponible dans les situations suivantes :

- En mode vidéo
- Avec les flashes prenant en charge le mode auto TTL
- Si une option automatique est sélectionnée pour  **CONFIGURATION QUALITÉ IMAGE > PLAGES DYNAMIQUES**

 Pour annuler le décalage de programme, éteignez l'appareil photo.

## Mode S : AE avec priorité à la vitesse

Choisissez la vitesse d'obturation et laissez l'appareil photo modifier l'ouverture afin d'obtenir une exposition optimale.

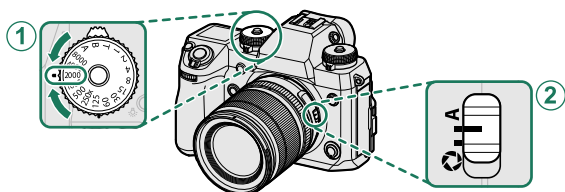

Modifiez les réglages comme suit :

- 1 **Vitesse d'obturation** : choisissez une vitesse d'obturation
- 2 **Ouverture** : A (auto)

Vérifiez que S est indiqué à l'écran.



❗ S'il est impossible d'obtenir une exposition correcte avec la vitesse d'obturation sélectionnée, l'ouverture s'affiche en rouge. Si le sujet se trouve en dehors de la plage de mesure de l'appareil photo, « --- » s'affiche à la place de l'ouverture.

👉 Pour utiliser la molette de sélection de la vitesse d'obturation, appuyez sur le bouton de déverrouillage de la molette et positionnez cette dernière sur le réglage souhaité (vous pouvez utiliser la molette même si vous êtes en train d'appuyer à mi-course sur le déclencheur). Vous pouvez également modifier la vitesse d'obturation par incréments de  $\frac{1}{3}$  IL en tournant la molette de commande arrière.

## Pose T (T)

Positionnez la molette de sélection de la vitesse d'obturation sur T (pose T) afin de choisir des vitesses lentes pour les poses longues. Il est recommandé d'utiliser un trépied pour éviter que l'appareil photo ne bouge pendant l'exposition.

- 1 Positionnez la molette de sélection de la vitesse d'obturation sur T.

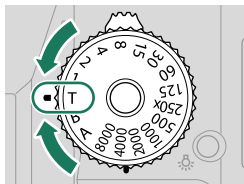

- 2 Tournez la molette de commande arrière pour choisir une vitesse d'obturation.

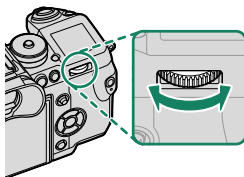

- 3 Appuyez à fond sur le déclencheur pour prendre une photo avec la vitesse d'obturation sélectionnée. À des vitesses de 1 s ou plus lente, un compte à rebours s'affiche pendant l'exposition.

 Pour réduire le « bruit » (marbrures) en pose longue, sélectionnez **OUI** pour **CONFIGURATION QUALITÉ IMAGE > LONGUE EXPO RB**. Notez que, dans ce cas, le temps d'enregistrement des images après la prise de vue risque d'augmenter.

## Pose B (B)

Sélectionnez la vitesse d'obturation B (pose B) pour les poses longues au cours desquelles vous ouvrez et fermez l'obturateur manuellement. Il est recommandé d'utiliser un trépied pour éviter que l'appareil photo ne bouge pendant l'exposition.

- 1 Positionnez la molette de sélection de la vitesse d'obturation sur **B**.

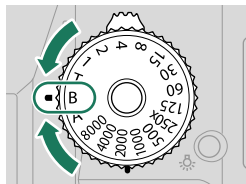

- 2 Appuyez à fond sur le déclencheur. L'obturateur reste ouvert pendant 60 minutes maximum tant que vous appuyez sur le déclencheur ; l'affichage indique le temps écoulé depuis le début de l'exposition.



Lorsque vous choisissez **A** comme ouverture, la vitesse d'obturation se fixe sur 30 s.

Pour réduire le « bruit » (marbrures) en pose longue, sélectionnez **OUI** pour **CONFIGURATION QUALITÉ IMAGE > LONGUE EXPO RB**. Notez que, dans ce cas, le temps d'enregistrement des images après la prise de vue risque d'augmenter.

**Utilisation d'une télécommande filaire**

Une télécommande filaire RR-90 (en option) peut être utilisée pour les poses longues. La RR-90 se branche dans le port Micro USB (Micro-B) USB 2.0.

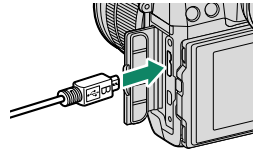

Des télécommandes électroniques d'autres fabricants peuvent également être raccordées via la prise pour télécommande (mini-jack à 3 bornes,  $\varnothing 2,5$  mm).

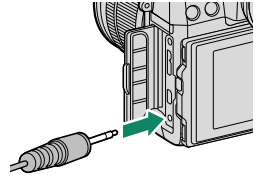

## Mode A : AE avec priorité à l'ouverture

Choisissez l'ouverture et laissez l'appareil photo modifier la vitesse d'obturation afin d'obtenir une exposition optimale.

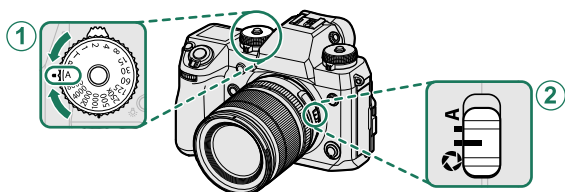



Modifiez les réglages comme suit :

- 1 **Vitesse d'obturation : A (auto)**
- 2 **Ouverture :** sélectionnez  et tournez la bague des ouvertures de l'objectif pour régler l'ouverture

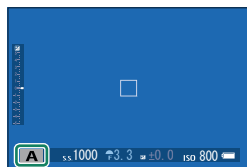
Vérifiez que **A** est indiqué à l'écran.



 S'il est impossible d'obtenir une exposition correcte avec l'ouverture sélectionnée, la vitesse d'obturation s'affiche en rouge. Si le sujet se trouve en dehors de la plage de mesure de l'appareil photo, « --- » s'affiche à la place de la vitesse d'obturation.

 Pour utiliser la molette de sélection de la vitesse d'obturation, appuyez sur le bouton de déverrouillage de la molette et positionnez cette dernière sur le réglage souhaité.

L'ouverture peut être modifiée même lorsque le déclencheur est enclenché à mi-course.

### Aperçu de la profondeur de champ

Lorsque l'option **PRÉV. PROF CHAMP** est attribuée à une touche de fonction, la pression sur cette dernière affiche l'icône  et ouvre le diaphragme selon l'ouverture sélectionnée, permettant d'avoir un aperçu de la profondeur de champ.





## Mode M : Exposition manuelle

Modifiez l'exposition sélectionnée par l'appareil photo.

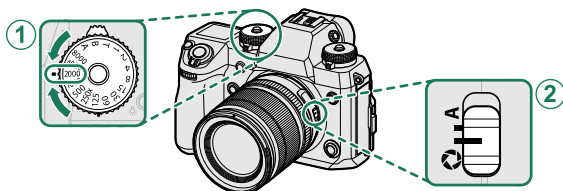

Modifiez les réglages comme suit :

- ① **Vitesse d'obturation** : choisissez une vitesse d'obturation
- ② **Ouverture** : sélectionnez  et tournez la bague des ouvertures de l'objectif pour régler l'ouverture

Vérifiez que **M** est indiqué à l'écran. Le niveau de sous-exposition ou de surexposition de la photo avec les réglages en cours est indiqué par l'indicateur d'exposition ; modifiez la vitesse d'obturation et l'ouverture jusqu'à ce que vous obteniez l'exposition souhaitée.



 Pour utiliser la molette de sélection de la vitesse d'obturation, appuyez sur le bouton de déverrouillage de la molette et positionnez cette dernière sur le réglage souhaité. Vous pouvez également modifier la vitesse d'obturation par incréments de  $\frac{1}{3}$  IL en tournant la molette de commande arrière.

### Aperçu de l'exposition

Pour afficher un aperçu de l'exposition sur l'écran LCD, sélectionnez une option autre que **NON** pour **CONFIG. ÉCRAN > APERCU EXP./BALANCE DES BLANCS MODE MANUEL**. Sélectionnez **NON** lorsque vous utilisez le flash ou à d'autres occasions, par exemple lorsque l'exposition risque de changer au moment de la prise de vue.



## Autofocus

Prenez des photos à l'aide de l'autofocus.

- 1 Positionnez le sélecteur du mode de mise au point sur S ou C (📖 65).

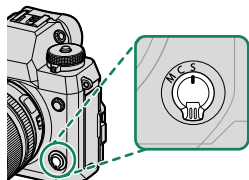

- 2 Utilisez **AF/MF CONFIGURATION AF/MF > MODE AF** pour choisir un mode AF (📖 67).

- 3 Choisissez la position et la taille du cadre de mise au point (📖 69).

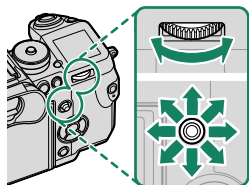

- 4 Prenez des photos.



Pour obtenir des informations sur le système autofocus, consultez :  
<http://fujifilm-x.com/af/en/index.html>

## Mode de mise au point

Servez-vous du sélecteur du mode de mise au point pour choisir la méthode de mise au point utilisée par l'appareil photo.

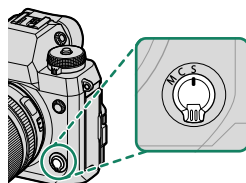

Choisissez l'une des options suivantes :

Mode	Description
<b>S</b> (AF-S)	<b>AF seul</b> : la mise au point est verrouillée tant que vous appuyez sur le déclencheur à mi-course. À choisir pour les sujets statiques.
<b>C</b> (AF-C)	<b>AF continu</b> : la mise au point est ajustée continuellement afin de tenir compte des modifications de la distance par rapport au sujet, tant que vous maintenez le déclencheur appuyé. À utiliser lorsque les sujets sont en mouvement. L'AF avec détection des yeux n'est pas disponible.
<b>M</b> (manuel)	<b>Manuel</b> : effectuez manuellement la mise au point à l'aide de la bague de mise au point de l'objectif. Choisissez ce mode lorsque vous souhaitez contrôler la mise au point ou lorsque l'appareil photo n'arrive pas à effectuer la mise au point avec l'autofocus (📖 73).

 Quelle que soit l'option sélectionnée, la mise au point manuelle est utilisée lorsque l'objectif est en mode de mise au point manuelle.

Lorsque **OUI** est sélectionné pour l'option **AF/MF CONFIGURATION AF/MF** > **PRE-AF**, la mise au point est ajustée continuellement en modes **S** et **C** même si vous n'appuyez pas sur le déclencheur.

### L'indicateur de mise au point

L'indicateur de mise au point devient vert lorsque le sujet est net et clignote en blanc lorsque l'appareil photo ne parvient pas à effectuer la mise au point. Les parenthèses (« ( ) ») indiquent que l'appareil photo est en train d'effectuer la mise au point ; elles sont affichées en permanence en mode **C**. **MF** est affiché en mode de mise au point manuelle.





Indicateur de mise au point

## Options autofocus (mode AF)









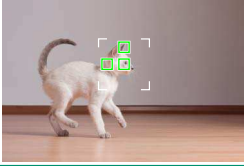

Choisissez la façon dont l'appareil photo effectue la mise au point en modes **S** et **C**.

- 1 Appuyez sur **MENU/OK** pour afficher le menu prise de vue.
- 2 Sélectionnez  **CONFIGURATION AF/MF > MODE AF**.
- 3 Choisissez un mode AF.

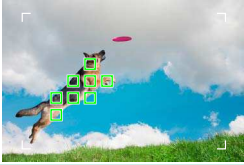
 Vous pouvez également accéder à cette fonction par des raccourcis ( 212).

La façon dont l'appareil photo fait le point dépend du mode de mise au point.

### Mode de mise au point **S** (AF-S)

Option	Description	Exemple d'image
 <b>POINT UNIQUE</b>	L'appareil photo fait le point sur le sujet situé dans le collimateur de mise au point sélectionné. Utilisez cette option pour obtenir une mise au point précise sur un sujet particulier.	
 <b>ZONE</b>	L'appareil photo fait le point sur le sujet situé dans la zone de mise au point sélectionnée. Les zones de mise au point comportent plusieurs collimateurs, ce qui facilite la mise au point des sujets en mouvement.	
 <b>LARGE</b>	L'appareil photo fait le point automatiquement sur les sujets très contrastés ; les zones de netteté sont affichées.	
 <b>TOUS</b>	Tournez la molette de commande arrière sur l'affichage de sélection des collimateurs de mise au point (  69, 70) pour parcourir les différents modes AF dans l'ordre suivant :  <b>POINT UNIQUE</b> ,  <b>ZONE</b> et  <b>LARGE</b> .	

## Mode de mise au point C (AF-C)

Option	Description	Exemple d'image
 <b>POINT UNIQUE</b>	La mise au point suit le sujet situé dans le collimateur de mise au point sélectionné. Utilisez cette option pour les sujets qui s'approchent ou s'éloignent de l'appareil photo.	
 <b>ZONE</b>	La mise au point suit le sujet situé dans la zone de mise au point sélectionnée. Utilisez cette option pour les sujets qui se déplacent de manière assez prévisible.	
 <b>SUIVI</b>	La mise au point suit les sujets qui se déplacent sur une large zone de la vue.	
 <b>TOUS</b>	Tournez la molette de commande arrière sur l'affichage de sélection des collimateurs de mise au point (📖 69, 70) pour parcourir les différents modes AF dans l'ordre suivant :  <b>POINT UNIQUE</b> ,  <b>ZONE</b> et  <b>SUIVI</b> .	

## Sélection du collimateur de mise au point

Choisissez un collimateur de mise au point en mode autofocus.

### Affichage des collimateurs de mise au point





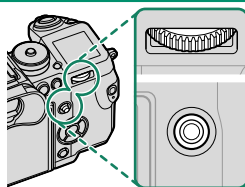

- 1 Appuyez sur **MENU/OK** pour afficher le menu prise de vue.
- 2 Sélectionnez **AF/MF CONFIGURATION AF/MF > ZONE DE MISE AU POINT** pour afficher les collimateurs de mise au point.
- 3 Utilisez le levier de mise au point et la molette de commande arrière pour choisir une zone de mise au point.

 Il est également possible de sélectionner le collimateur de mise au point à l'aide des commandes tactiles ( 21).

### Sélection d'un collimateur de mise au point

Utilisez le levier de mise au point pour choisir le collimateur et la molette de commande arrière pour choisir la taille du cadre de mise au point. La procédure varie selon le mode AF sélectionné.



Mode AF	Lever de mise au point		Molette de commande arrière	
	 Incliner	 Appuyer	 Tourner	 Appuyer
	Sélectionner un collimateur de mise au point	Sélectionner le collimateur central	Choisir l'une des 6 tailles de cadre	Restaurer la taille d'origine
			Choisir l'une des 3 tailles de cadre	
			—	



Il n'est pas possible de sélectionner manuellement le collimateur de mise au point lorsque **[ ] LARGE/SUIVI** est sélectionné en mode de mise au point **S**.

Si **[ALL] TOUS** est sélectionné comme mode AF, vous pouvez tourner la molette de commande arrière sur l'affichage de sélection des collimateurs de mise au point pour parcourir les différents modes AF dans l'ordre suivant : **[ ] POINT UNIQUE** (6 tailles d'image), **[ ] ZONE** (3 tailles d'image), et soit **[ ] LARGE** (mode de mise au point **S**), soit **[ ] SUIVI** (mode de mise au point **C**).

## L'affichage des collimateurs de mise au point

L'affichage des collimateurs de mise au point varie selon le mode AF sélectionné.



Les cadres de mise au point sont représentés par les petits carrés (□), les zones de mise au point par les grands carrés.

Mode AF		
<b>[ ] POINT UNIQUE</b>	<b>[ ] ZONE</b>	<b>[ ] LARGE/SUIVI</b>
<p>Vous pouvez sélectionner le nombre de collimateurs disponibles à l'aide de l'option <b>[AF/MF] CONFIGURATION AF/MF &gt; NOMBRES DE POINTS FOCUS</b>.</p>	<p>Choisissez des zones comportant <math>7 \times 7</math>, <math>5 \times 5</math> ou <math>3 \times 3</math> collimateurs.</p>	<p>Positionnez le cadre de mise au point sur le sujet et appuyez sur <b>MENU/OK</b>.</p>



### Collimateurs de mise au point disponibles

L'AF par détection de contraste TTL offre plus de collimateurs (①) que l'AF hybride intelligent (②), lequel associe l'AF par détection de phase à l'AF par détection de contraste TTL.

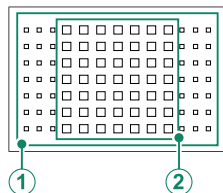

### Sélection du cadre de mise au point en mode rafale

Lorsque le mode rafale haute vitesse (**CH**) est sélectionné comme mode de déclenchement, le nombre de cadres de mise au point disponibles en mode de mise au point **C** est inférieur.

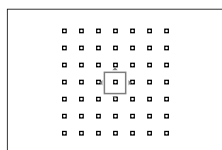

*Point unique*

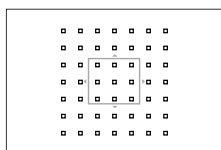

*Zone*

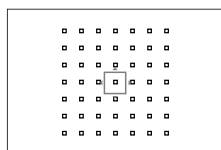

*Suivi*

### Autofocus

Bien que l'appareil photo possède un automatisme de mise au point de haute précision, il se peut qu'il n'arrive pas à effectuer la mise au point sur les sujets énumérés ci-dessous.

- Sujets très brillants tels que des miroirs ou des carrosseries de voitures.
- Sujets photographiés à travers une vitre ou un autre objet qui réfléchit la lumière.
- Sujets sombres et sujets qui absorbent la lumière plutôt qu'ils ne la reflètent, comme les cheveux ou la fourrure.
- Sujets sans substance, comme la fumée ou les flammes.
- Sujets présentant peu de contraste avec l'arrière-plan.
- Sujets situés devant ou derrière un objet très contrasté qui figure lui aussi dans le cadre de mise au point (par exemple, sujet photographié sur un fond composé d'éléments très contrastés).

## Vérification de la mise au point

Pour faire un zoom avant sur la zone de mise au point actuelle et obtenir une mise au point précise, appuyez au centre de la molette de commande arrière. Utilisez le levier de mise au point pour choisir une autre zone de mise au point. Appuyez à nouveau au centre de la molette de commande arrière pour annuler le zoom.

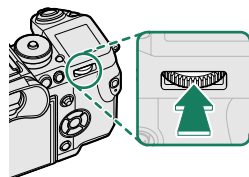

Affichage normal



Zoom de mise au point



En mode de mise au point **S**, vous pouvez modifier le zoom en tournant la molette de commande arrière lorsque **STANDARD** ou **PIC HTE LUM.**

**M. AP.** est sélectionné pour **AF/MF CONFIGURATION AF/MF > ASSIST. M.AP.**

(📖 119). Le zoom de mise au point n'est pas disponible en mode de mise au point **C** ou lorsque **AF/MF CONFIGURATION AF/MF > PRE-AF** est activé ou qu'une option autre que **POINT UNIQUE** est sélectionnée pour **MODE AF.**

Utilisez **CONFIG.TOUCHE/MOLETTE > RÉGL. FONCT. (Fn)** pour modifier la fonction effectuée par le centre de la molette de commande arrière ou attribuer sa fonction par défaut à d'autres commandes (📖 218).

## Mise au point manuelle

Réglez la mise au point manuellement.

- 1 Positionnez le sélecteur du mode de mise au point sur M.

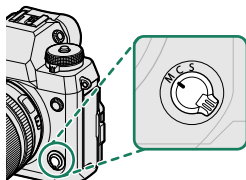

**MF** s'affiche.

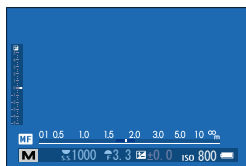

- 2 Effectuez manuellement la mise au point à l'aide de la bague de mise au point de l'objectif. Tournez la bague vers la gauche pour réduire la distance de mise au point, vers la droite pour l'augmenter.

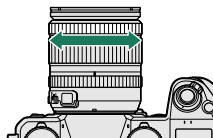

- 3 Prenez des photos.



Utilisez l'option **CONFIG.TOUCHE/MOLETTE > BAGUE MISE AU POINT** pour inverser le sens de rotation de la bague de mise au point.

Quelle que soit l'option sélectionnée, la mise au point manuelle est utilisée lorsque l'objectif est en mode de mise au point manuelle.

### Mise au point rapide

Pour utiliser l'autofocus afin de faire le point sur le sujet situé dans la zone de mise au point sélectionnée, appuyez sur la touche à laquelle le verrouillage de la mise au point ou le réglage **AF-ON** a été attribué (vous pouvez choisir la taille de la zone de mise au point avec la molette de commande arrière). En mode de mise au point manuelle, vous pouvez utiliser cette fonctionnalité pour faire le point rapidement sur un sujet particulier soit avec l'AF seul, soit avec l'AF continu selon l'option choisie pour  **CONFIGURATION AF/MF > PARAM. AF INSTANT.**

## Vérification de la mise au point

Diverses options sont disponibles pour vérifier la mise au point en mode de mise au point manuelle.

### L'indicateur de mise au point manuelle

L'indicateur de mise au point manuelle indique si la distance de mise au point correspond à la distance jusqu'au sujet situé dans les collimateurs de mise au point. La ligne blanche indique la distance au sujet situé dans la zone de mise au point (en mètres ou en pieds selon l'option sélectionnée pour **CONFIG. ÉCRAN > PAS DE MISE AU POINT** dans le menu de configuration), la barre bleue indique la profondeur de champ ou en d'autres termes la zone de netteté située devant et derrière le sujet.

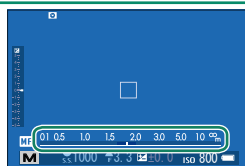

Distance de mise au point  
(ligne blanche)

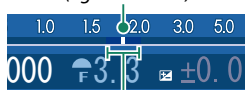

Profondeur de champ

Si **TÉMOIN DISTANCE AF** et **TÉMOIN DISTANCE MF** sont sélectionnés dans la liste **CONFIG. ÉCRAN > AFF. REGL. PERSO**, il est également possible d'afficher l'indicateur de mise au point manuelle à l'aide de l'indicateur de profondeur de champ affiché en standard. Appuyez sur la touche **DISP/BACK** afin d'afficher les indicateurs standard.

Utilisez l'option **CONFIGURATION AF/MF > ÉCHELLE DE PROFOND. CHAMP** pour choisir la façon d'afficher la profondeur de champ. Choisissez **BASE DU FORMAT DE FILM** pour vous aider à évaluer la profondeur de champ des photos qui seront imprimées et similaires, ou **BASE DE PIXEL** pour vous aider à évaluer la profondeur de champ des photos qui seront affichées en haute définition sur des ordinateurs ou autres écrans électroniques.

## Zoom de mise au point

Si **OUI** est sélectionné pour **CONFIGURATION AF/MF > VERIFICATION AF.**, l'appareil photo fait automatiquement un zoom avant sur la zone de mise au point sélectionnée lorsque vous tournez la bague de mise au point. Utilisez le levier de mise au point pour choisir une autre zone de mise au point. Appuyez au centre de la molette de commande arrière pour quitter le zoom.

Si **STANDARD** ou **PIC HTE LUM. M. AP.** est sélectionné pour **CONFIGURATION AF/MF > ASSIST. M.AP.**, vous pouvez modifier le zoom en tournant la molette de commande arrière.

## Assistance M.AP.

L'option **CONFIGURATION AF/MF > ASSIST. M.AP.** permet de vérifier la mise au point lorsque vous cadrez les photos à l'aide de l'écran LCD ou du viseur électronique en mode de mise au point manuelle.

Le menu **ASSIST. M.AP.** peut être affiché en maintenant appuyé le centre de la molette de commande arrière.

Les options suivantes sont disponibles :

- **PIC HTE LUM. M. AP.** : mise en relief de la zone de netteté. Tournez la bague de mise au point jusqu'à ce que le sujet soit mis en surbrillance.
- **DIVISER NUM. IMAGE** : affichage d'une image divisée au centre du cadre (vision télé-métrique). Cadrez le sujet dans la zone de l'image divisée et tournez la bague de mise au point jusqu'à ce que les quatre parties de l'image divisée soient alignées correctement.

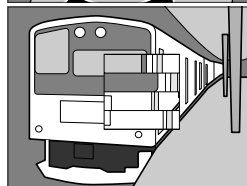

## ISO Sensibilité

Réglez la sensibilité de l'appareil photo à la lumière.

Appuyez sur le bouton de déverrouillage de la molette de sélection de la sensibilité, positionnez la molette sur le réglage souhaité et appuyez à nouveau sur le bouton pour verrouiller la molette.

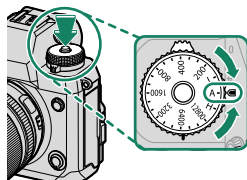

Option	Description
<b>A</b> (auto)	La sensibilité est modifiée automatiquement en fonction des conditions de prise de vue et de l'option choisie pour <b>CONFIGURATION PRISE DE VUE &gt; PARAM. AUTO ISO</b> . Vous avez le choix entre <b>AUTO 1</b> , <b>AUTO 2</b> et <b>AUTO 3</b> .
<b>12800–200</b>	Réglez manuellement la sensibilité. La valeur sélectionnée est affichée.
<b>H</b> (25600/51200), <b>L</b> (100/125/160)	Choisissez ces options pour les situations spéciales. Notez que des marbrures risquent d'être visibles sur les photos prises avec l'option <b>H</b> , tandis que l'option <b>L</b> réduit la plage dynamique.

Utilisez l'option **CONFIG.TOUCHE/MOLETTE > CONFIG. ISO MOLETTE (H)** pour choisir la sensibilité attribuée à la position **H**.

Utilisez l'option **CONFIG.TOUCHE/MOLETTE > CONFIG. ISO MOLETTE (L)** pour choisir la sensibilité attribuée à la position **L**.

Si **COMMANDE** est sélectionné pour **CONFIG.TOUCHE/MOLETTE > CONFIG. ISO MOLETTE (A)**, vous pouvez également modifier la sensibilité en réglant cette dernière sur **A** et en tournant la molette de commande avant.

### Réglage de la sensibilité

Les valeurs élevées permettent de réduire le risque de flou en cas de faible éclairage, tandis que les valeurs basses permettent de sélectionner des vitesses d'obturation plus lentes ou des ouvertures plus grandes en cas de forte luminosité ambiante ; notez néanmoins que des marbrures risquent d'apparaître sur les photos prises à des sensibilités élevées.

## Sensibilité auto (A)

Utilisez l'option  **CONFIGURATION PRISE DE VUE > PARAM. AUTO ISO** pour choisir la sensibilité de base, la sensibilité maximale et la vitesse d'obturation minimale pour la position **A** de la molette de sélection de la sensibilité. Les réglages pour **AUTO 1**, **AUTO 2** et **AUTO 3** peuvent être enregistrés séparément ; les réglages par défaut sont indiqués ci-dessous.

Élément	Options	Par défaut		
		AUTO 1	AUTO 2	AUTO 3
<b>SENSIBILITÉ PAR DÉFAUT</b>	12800–200	200		
<b>SENSIBILITÉ MAXIMALE</b>	12800–400	800	1600	3200
<b>VIT OBTURAT MIN</b>	1/500–1/4 SEC, AUTO	AUTO		

L'appareil photo choisit automatiquement une sensibilité comprise entre la valeur par défaut et la valeur maximale ; la sensibilité dépasse la valeur par défaut uniquement si la vitesse d'obturation permettant d'obtenir une exposition optimale est plus lente que la valeur sélectionnée pour **VIT OBTURAT MIN**.

 Si la valeur sélectionnée pour **SENSIBILITÉ PAR DÉFAUT** est supérieure à celle sélectionnée pour **SENSIBILITÉ MAXIMALE**, **SENSIBILITÉ PAR DÉFAUT** se paramètrera sur la valeur sélectionnée pour **SENSIBILITÉ MAXIMALE**.

L'appareil photo peut sélectionner des vitesses d'obturation plus lentes que la valeur de **VIT OBTURAT MIN** dans le cas où les photos seraient sous-exposées avec la valeur sélectionnée pour **SENSIBILITÉ MAXIMALE**. Si **AUTO** est sélectionné pour **VIT OBTURAT MIN**, l'appareil photo choisit automatiquement une vitesse d'obturation minimale proche de l'inverse de la focale de l'objectif, en secondes (par exemple, si l'objectif possède une focale de 50 mm, l'appareil photo choisit une vitesse d'obturation minimale proche de 1/50 s). L'option sélectionnée pour la stabilisation d'image n'a pas d'impact sur la vitesse d'obturation minimale.





## Mesure

Choisissez la façon dont l'appareil photo mesure l'exposition.

Tournez la molette de sélection de la mesure pour sélectionner l'une des options ci-dessous.

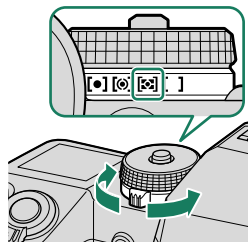

**!** L'option sélectionnée s'active uniquement si **CONFIGURATION AF/MF > RÉG. DÉTECT. VISAGE/YEUX** est paramétré sur **VISAGE NON/YEUX NON**.

Mode	Description
[•] (spot)	L'appareil photo mesure les conditions d'éclairage en se basant sur une zone au centre de l'image correspondant à 2% de l'ensemble. Recommandé avec les sujets en contre-jour et dans d'autres cas où l'arrière-plan est bien plus lumineux ou bien plus sombre que le sujet principal.
[⊙] (pondérée centrale)	L'appareil photo mesure l'ensemble de l'image mais accorde plus d'importance à la zone centrale.
[⊞] (multi)	L'appareil photo détermine instantanément l'exposition en se basant sur l'analyse de la composition, de la couleur et de la répartition de la luminosité. Recommandé dans la plupart des situations.
[ ] (moyenne)	L'exposition est réglée sur la moyenne de l'ensemble de l'image. Ce mode permet d'avoir une exposition homogène sur plusieurs photos ayant le même éclairage et s'avère particulièrement efficace pour les paysages et les portraits de sujets habillés en noir ou blanc.



## Correction d'exposition

Modifiez l'exposition.

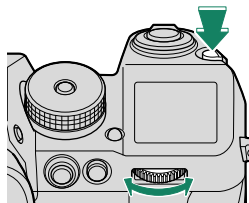

Maintenez appuyée la touche  et tournez la molette de commande arrière jusqu'à ce que la valeur souhaitée s'affiche dans le viseur ou sur l'écran LCD.



 Le niveau de correction disponible dépend du mode de prise de vue sélectionné. Vous pouvez avoir un aperçu de la correction d'exposition sur l'écran de prise de vue, bien que ses effets risquent de ne pas s'afficher précisément si :

- le niveau de correction d'exposition dépasse  $\pm 3$  IL,
-  **200%** ou  **400%** est sélectionné pour **PLAGE DYNAMIQUE** ou
- **FORT** ou **FAIBLE** est sélectionné pour **PRIORITÉ PLAGE D.**

Vous pouvez toujours avoir un aperçu de la profondeur de champ dans le viseur ou sur l'écran LCD en appuyant à mi-course sur le déclencheur.

En mode vidéo, l'écran risque de ne pas afficher précisément les effets de la correction d'exposition lorsque  **200%** ou  **400%** est sélectionné pour **PLAGE DYNAMIQUE (VIDÉO)** ou **OUI** est sélectionné pour **ENREGISTREMENT F-Log**. Vous pouvez obtenir un aperçu précis en sélectionnant le mode **M** et en modifiant directement l'exposition.

### La touche

Si **BOUTON MARCHÉ/ARRÊT** est sélectionné pour  **CONFIG.TOUCHÉ/MOLETTE** > **BOUTON RÉG. COMP. EXPO.**, vous pouvez régler la correction d'exposition en appuyant une fois sur la touche , en tournant la molette de commande arrière, puis en appuyant à nouveau sur la touche . Vous pouvez attribuer la correction d'exposition à d'autres commandes à l'aide de  **CONFIG.TOUCHÉ/MOLETTE** > **RÉGL. FONCT. (Fn)**.

## Verrouillage de la mise au point/de l'exposition

Composez des photos où les sujets sont décentrés.

- 1 Mise au point** : positionnez le sujet dans le cadre de mise au point et appuyez sur le déclencheur à mi-course pour verrouiller la mise au point et l'exposition. La mise au point et l'exposition demeurent verrouillées tant que vous maintenez le déclencheur enfoncé à mi-course (verrouillage AF/AE).

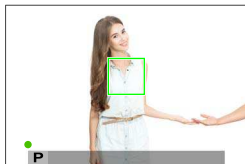

- 2 Recomposez la photo** : maintenez le déclencheur enfoncé à mi-course.

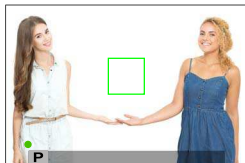

- 3 Prise de vue** : appuyez à fond sur le déclencheur.



Le verrouillage de la mise au point à l'aide du déclencheur est possible uniquement lorsque **ON** est sélectionné pour **CONFIG.TOUCHE/MOLETTE > OBTURATEUR AF, OBTURATEUR AE**.

## Autres commandes

Avec les réglages par défaut, vous pouvez utiliser la touche **AE-L** pour verrouiller l'exposition sans verrouiller la mise au point. Si la touche **AF-ON** effectue la fonction **VERROUILL AF UNIQUEMENT** (📖 194, 216), elle permet aussi de verrouiller la mise au point sans verrouiller l'exposition.

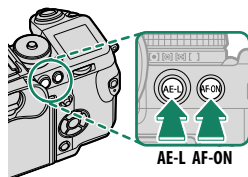

Vous pouvez choisir les commandes utilisées pour **VERROUILL AE UNIQUEMENT**, **VERROUILL AF UNIQUEMENT** et **VERROUILLAGE AE/AF** à l'aide de **CONFIG.TOUCHE/MOLETTE > RÉGL. FONCT. (Fn)** (📖 194, 216). Tant que vous appuyez sur la commande programmée, le verrouillage ne s'annule pas en cas de pression à mi-course du déclencheur. Si **ENREG AE/AF ON/OFF** est sélectionné pour **CONFIG.TOUCHE/MOLETTE > MODE MEM. AE/AF**, vous pouvez annuler le verrouillage uniquement en appuyant une seconde fois sur la commande.

## BKT Bracketing

Faites varier automatiquement les réglages sur une série de photos.

- 1 Positionnez la molette de sélection du mode de déclenchement sur **BKT**.

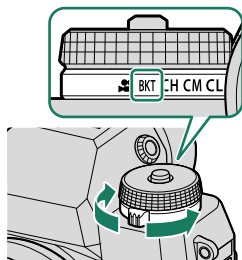

- 2 Allez jusqu'à **DRIVE - RÉGLAGES PDV > RÉGLAGE BKT** dans le menu **CONFIGURATION PRISE DE VUE** et sélectionnez **BRACKETING AE**, **BRACKETING ISO**, **BKT SIMULATION FILM**, **BAL. BLANC BKT** ou **BKT PLAGÉ DYNAMIQUE**.

Vous pouvez également accéder à cette fonction par des raccourcis (212).

- 3 Prenez des photos.

### BRACKETING AE

Choisissez le nombre d'images que comporte la séquence de bracketing et le sens dans lequel les images sont prises. Vous pouvez également choisir la variation d'exposition entre les images et si ces dernières sont prises une par une ou en rafale.

Quel que soit le niveau de bracketing, l'exposition ne dépassera pas les limites du système de mesure de l'exposition.

**ISO BRACKETING ISO**

Sélectionnez un niveau de bracketing ( $\pm\frac{1}{3}$ ,  $\pm\frac{2}{3}$ , ou  $\pm 1$ ). À chaque déclenchement, l'appareil prend une photo avec la sensibilité actuelle et la traite pour créer deux autres copies, l'une avec une sensibilité augmentée du degré indiqué et l'autre avec une sensibilité diminuée de ce même degré.

**📷 BKT SIMULATION FILM**

À chaque déclenchement, l'appareil prend une photo et la traite pour créer des copies avec différents réglages de simulation de film.

**WB BAL. BLANC BKT**

Sélectionnez un niveau de bracketing ( $\pm 1$ ,  $\pm 2$ , ou  $\pm 3$ ). À chaque déclenchement, l'appareil prend une photo et la traite pour créer trois copies : la première avec le réglage de balance des blancs actuel, la deuxième avec un réglage affiné augmenté du degré indiqué et la troisième avec un réglage affiné diminué de ce même degré.

**DR BKT PLAGE DYNAMIQUE**

À chaque pression du déclencheur, l'appareil prend trois photos avec différents réglages de plage dynamique : 100% pour la première, 200% pour la deuxième et 400% pour la troisième.



Lorsque le bracketing de la plage dynamique est activé, la sensibilité est limitée à 800 ISO minimum (ou 200 à 800 ISO minimum lorsqu'une option de sensibilité automatique est sélectionnée) ; la sensibilité précédemment sélectionnée sera restaurée à la fin du bracketing.

**RÉGLAGE BKT**

Vous pouvez modifier les réglages de bracketing de l'exposition, de la sensibilité, de la simulation de film et de la balance des blancs à l'aide de

**📷 CONFIGURATION PRISE DE VUE > DRIVE - RÉGLAGES PDV > RÉGLAGE BKT.**



## Prise de vue en continu (mode rafale)

Restituez le mouvement en prenant une série de photos.

- 1 Tournez la molette de sélection du mode de déclenchement pour sélectionner la cadence globale parmi **CH** (élevée), **CM** (moyenne) et **CL** (faible).
- 2 Si vous avez sélectionné **CH** ou **CL** à l'étape 1, utilisez  **CONFIGURATION PRISE DE VUE > DRIVE - RÉGLAGES PDV** pour choisir la cadence de prise de vue (en mode **CM**, l'appareil photographie à la cadence de 6 images/s environ).

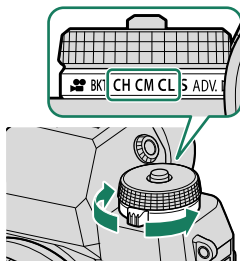

Vous pouvez également accéder à cette fonction par des raccourcis ( 212).

- 3 Maintenez le déclencheur appuyé pour prendre des photos à la cadence sélectionnée à l'étape 2.



La prise de vue s'arrête lorsque vous relâchez le déclencheur ou que la carte mémoire est pleine.



Si la numérotation des fichiers atteint 999 avant la fin de la prise de vue, les photos restantes sont enregistrées dans un nouveau dossier.

La prise de vue en rafale peut ne pas démarrer si l'espace disponible sur la carte mémoire est insuffisant.

La cadence de prise de vue varie selon le sujet, la vitesse d'obturation, la sensibilité et le mode de mise au point. Il se peut que les cadences ralentissent et que les durées d'enregistrement augmentent au fur et à mesure de la prise de vue. Le flash peut se déclencher ou ne pas se déclencher, selon les conditions de prise de vue.

### Mise au point et exposition

Sélectionnez le mode de mise au point **C** pour faire varier la mise au point ; pour faire varier l'exposition, sélectionnez **OFF** pour l'option  **CONFIG.**

**TOUCHE/MOLETTE > OBTURATEUR AE.**



Si vous avez sélectionné **CH** en mode de mise au point **C**, le choix des cadres de mise au point est limité.

Les performances de suivi de la mise au point et de l'exposition peuvent varier en fonction de facteurs comme l'ouverture, la sensibilité et la correction d'exposition.



## ADV. Filtres créatifs

Prenez des photos avec des effets de filtres.

- 1 Positionnez la molette de sélection du mode de déclenchement sur **ADV.**.

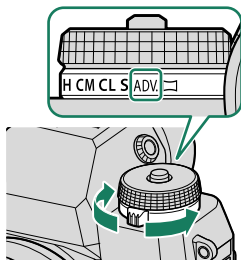













- 2 Allez jusqu'à **DRIVE - RÉGLAGES PDV > RÉGLAGE DE FILTRE AVANCÉ** dans le menu **CONFIGURATION PRISE DE VUE** et choisissez un effet de filtre.

 Vous pouvez également accéder à cette fonction par des raccourcis (212).

- 3 Prenez des photos.

## Options de filtres créatifs

Choisissez l'un des filtres suivants :

Filter	Description
 <b>APPAREIL JOUET</b>	Choisissez cette option pour créer un effet rétro, semblable à celui obtenu avec un appareil photo jouet.
 <b>MINIATURE</b>	Le haut et le bas des photos sont « floutés » afin de créer un effet de diorama.
 <b>COULEUR POP</b>	Choisissez cette option pour créer des images très contrastées aux couleurs saturées.
 <b>IMAGE CLAIRE</b>	Choisissez cette option pour créer des images claires et faiblement contrastées.
 <b>IMAGE SOMBRE</b>	Ce filtre assombrit l'image dans son ensemble et fait ressortir les hautes lumières.
 <b>COUL. DYNAMIQUE</b>	Des couleurs dynamiques sont utilisées pour obtenir des effets fantaisie.
 <b>FLOU ARTISTIQUE</b>	Ce filtre permet d'obtenir un rendu doux sur l'ensemble de l'image.
 <b>COUL. PARTIELLE (ROUGE)</b>	Les zones de l'image correspondant à la couleur sélectionnée conservent leur couleur. Toutes les autres zones sont enregistrées en noir et blanc.
 <b>COUL. PARTIELLE (ORNGE)</b>	
 <b>COUL. PARTIELLE (JAUNE)</b>	
 <b>COUL. PARTIELLE (VERT)</b>	
 <b>COUL. PARTIELLE (BLEU)</b>	
 <b>COUL. PARTIELLE (VIOL.)</b>	



En fonction du sujet et des réglages de l'appareil photo, les images peuvent parfois présenter du « grain » ou des variations en termes de luminosité ou de teinte.

## Panoramiques

Suivez les instructions à l'écran afin de créer un panoramique.

- 1 Positionnez la molette de sélection du mode de déclenchement sur .

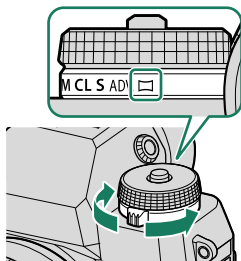

- 2 Pour sélectionner l'angle selon lequel vous allez diriger l'appareil photo pendant la prise de vue, appuyez sur la touche de sélection gauche. Mettez un angle en surbrillance et appuyez sur **MENU/OK**.
- 3 Appuyez sur la touche de sélection droite pour afficher les directions possibles du panoramique. Mettez une direction en surbrillance et appuyez sur **MENU/OK**.
- 4 Appuyez à fond sur le déclencheur pour commencer l'enregistrement. Il n'est pas nécessaire de maintenir le déclencheur enfoncé pendant l'enregistrement.

- 5 Effectuez un panoramique en déplaçant l'appareil photo dans la direction indiquée par la flèche. La prise de vue prend fin automatiquement lorsque vous avez atteint l'extrémité du guide et que le panoramique est réalisé.

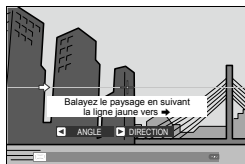

### Pour de meilleurs résultats

Pour de meilleurs résultats, utilisez un objectif avec une focale égale ou inférieure à 35 mm (50 mm en format 24 × 36). Plaquez les coudes contre votre corps et déplacez lentement l'appareil photo à vitesse constante en formant un petit cercle, en maintenant le boîtier à l'horizontale ou à la verticale et en faisant attention d'effectuer le panoramique dans la direction indiquée par les repères. Utilisez un trépied pour obtenir de meilleurs résultats. Si vous n'obtenez pas les résultats escomptés, essayez d'effectuer le panoramique à une vitesse différente.



Si vous appuyez à fond sur le déclencheur avant la fin du panoramique, la prise de vue s'arrête et aucun panoramique n'est enregistré. La prise de vue peut aussi être interrompue si vous déplacez l'appareil photo trop rapidement ou trop lentement. Le déplacement de l'appareil photo dans une autre direction que celle indiquée annule la prise de vue.

Les panoramiques sont créés à partir de plusieurs vues ; si **ON** est sélectionné pour  **CONFIG.TOUCHE/MOLETTE > OBTURATEUR AE**, l'exposition de tout le panoramique est celle de la première vue. Il peut arriver dans certains cas que l'appareil photo enregistre un angle plus large ou plus étroit que celui sélectionné ou qu'il ne parvienne pas à raccorder les images à la perfection. La dernière partie du panoramique risque de ne pas être enregistrée si la prise de vue s'arrête avant que le panoramique ne soit terminé.

Vous risquez de ne pas obtenir les résultats escomptés avec des sujets mobiles, des sujets proches de l'appareil photo, des sujets invariables comme le ciel ou un pré, des sujets en mouvement perpétuel comme des vagues et des chutes d'eau, ou bien des sujets dont la luminosité change radicalement. Les panoramiques risquent d'être flous si le sujet est faiblement éclairé.

### Visualisation des panoramiques

En lecture plein écran, vous pouvez utiliser la molette de commande arrière pour faire des zooms avant ou arrière sur les panoramiques. Vous pouvez également lire le panoramique à l'aide des touches de sélection.

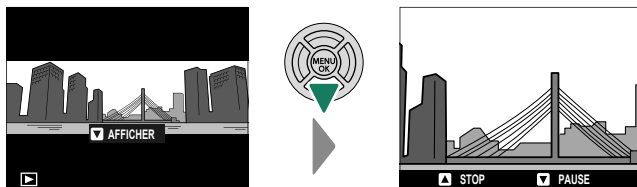

Appuyez sur la touche de sélection inférieure pour lancer la lecture et appuyez à nouveau pour faire une pause. Appuyez à gauche ou à droite de la touche de sélection pour choisir le sens du panoramique lorsque la lecture est en cours ou pour faire défiler le panoramique lorsque la lecture est sur pause ; les panoramiques verticaux défilent verticalement, les panoramiques horizontaux, horizontalement. Pour revenir à la lecture plein écran, appuyez sur la touche de sélection supérieure. Pour afficher les autres images, revenez à la lecture plein écran et appuyez sur la touche de sélection gauche ou droite.

## Photographie au flash

Utilisez le flash externe EF-X8 fourni pour produire un éclairage supplémentaire la nuit ou à l'intérieur en cas de faible luminosité.

- 1 Retirez le cache de la griffe flash et faites glisser le flash sur la griffe comme illustré, jusqu'au déclic.

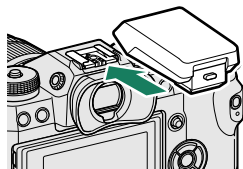

- 2 Sortez le flash.

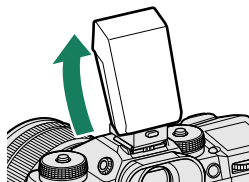

- 3 Sélectionnez **RÉGLAGE FONCTION FLASH** dans le menu **CONFIGURATION DU FLASH**.

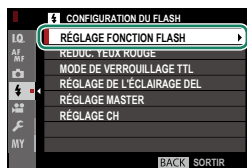

❗ Si le flash n'est pas sorti, les réglages s'appliqueront aux flashes raccordés via la prise synchro (📖 227).

📖 Vous pouvez également accéder à cette fonction par des raccourcis (📖 212).

- 4 Mettez en surbrillance les éléments à l'aide des touches de sélection et tournez la molette de commande arrière pour modifier l'élément en surbrillance (📖 94).

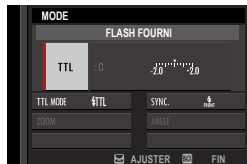

## 5 Appuyez sur **DISP/BACK** pour valider les modifications.

 En fonction de la distance au sujet, certains objectifs peuvent projeter une ombre sur les photos prises au flash.

Le flash ne se déclenche pas avec certains réglages, par exemple en mode panoramique ou lorsque vous utilisez l'obturateur électronique.

Choisissez des vitesses d'obturation plus lentes que **250X** lorsque vous utilisez le flash en mode d'exposition **S** (AE priorité vitesse) ou manuel (**M**).

 En mode TTL, il se peut que le flash se déclenche plusieurs fois par prise de vue. Ne bougez pas l'appareil photo tant que la prise de vue n'est pas terminée.

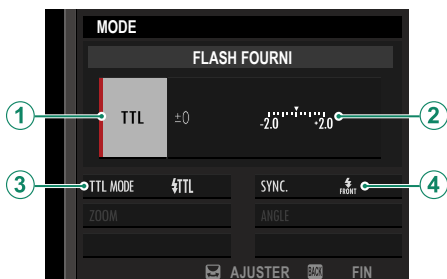

## Réglages du flash

Les réglages suivants sont disponibles lorsque le flash externe EF-X8 fourni est fixé.



Réglage	Description
① Mode de contrôle du flash	<p>Choisissez l'une des options suivantes :</p> <ul style="list-style-type: none"><li>• <b>TTL</b> : mode TTL. Modifiez la correction du flash (②) et choisissez un mode de flash (③).</li><li>• <b>M</b> : le flash se déclenche à l'intensité sélectionnée (②), quels que soient la luminosité du sujet ou les réglages de l'appareil photo. L'intensité s'exprime sous la forme d'une fraction de l'intensité maximale, de <math>\frac{1}{2}</math> à <math>\frac{1}{64}</math>. Il se peut que vous n'obteniez pas les résultats escomptés avec des valeurs faibles si les limites du système de contrôle du flash sont dépassées ; faites une photo test et vérifiez les résultats.</li><li>• <b>SYNCHRO EXT.</b> : choisissez si le flash permet de contrôler les flashes asservis, dans le cadre d'un système de flashes de studio, par exemple.</li><li>• <b>OFF (NON)</b> : le EF-X8 ne se déclenche pas. Les flashes raccordés via la prise synchro se déclenchent néanmoins lorsque vous appuyez sur le déclencheur, mais ils peuvent être désactivés en abaissant le EF-X8 et en les éteignant dans le menu des réglages du flash.</li></ul>



Réglage	Description
② Correction/intensité du flash	<p>Modifiez l'intensité du flash. Les options disponibles varient selon le mode de contrôle du flash (①).</p>
③ Mode de flash (TTL)	<p>Choisissez un mode pour le contrôle de flash TTL. Les options disponibles varient en fonction du mode de prise de vue (<b>P</b>, <b>S</b>, <b>A</b> ou <b>M</b>) sélectionné.</p> <ul style="list-style-type: none"> <li>• <b>TTL (FLASH AUTOMATIQUE)</b> : le flash se déclenche uniquement selon la nécessité ; l'intensité du flash est réglée en fonction de la luminosité du sujet. Si l'icône  s'affiche lorsque vous appuyez sur le déclencheur à mi-course, le flash se déclenchera au moment de la prise de vue.</li> <li>• <b>TTL (STANDARD)</b> : le flash se déclenche à chaque prise de vue si possible ; l'intensité du flash est réglée en fonction de la luminosité du sujet. Le flash ne se déclenche pas s'il n'est pas entièrement recyclé au moment où vous appuyez sur le déclencheur.</li> <li>• <b>TTL SLOW (SYNCHRONISATION LENTE)</b> : associez le flash à des vitesses d'obturation lentes lorsque vous réalisez des portraits sur fond de paysage nocturne. Le flash ne se déclenche pas s'il n'est pas entièrement recyclé au moment où vous appuyez sur le déclencheur.</li> </ul>
④ Synchronisation	<p>Paramétrez le flash pour qu'il se déclenche immédiatement après l'ouverture de l'obturateur (/<b>1ER RIDEAU</b>) ou immédiatement avant sa fermeture (/<b>2E RIDEAU</b>). L'option <b>1ER RIDEAU</b> est recommandée dans la plupart des cas.</p>

**Réduction des yeux rouges**

La réduction des yeux rouges est disponible lorsqu'une option autre que **NON** est sélectionnée pour **[F] CONFIGURATION DU FLASH > REDUC. YEUX ROUGE** et lorsque **[M] CONFIGURATION AF/MF > RÉG. DÉTECT. VISAGE/ YEUX** est paramétré sur **OUI**. La réduction des yeux rouges minimise l'effet « yeux rouges » provoqué par la réflexion de la lumière du flash dans la rétine du sujet.

**Vitesse de synchronisation du flash**

Le flash se synchronise avec l'obturateur à une vitesse d'obturation de  $\frac{1}{250}$  s ou plus lente.

**Flashes en option FUJIFILM**

Cet appareil photo peut être utilisé avec les flashes externes FUJIFILM disponibles en option.

**Flashes d'autres marques**

N'utilisez pas de flashes d'autres marques, qui appliquent une tension de plus de 300 V sur la griffe flash de l'appareil photo.

## **Les menus prise de vue**

6



## CONFIGURATION QUALITÉ IMAGE

Modifiez les réglages de qualité d'image.

Pour afficher les réglages de qualité d'image, appuyez sur **MENU/OK** sur l'écran de prise de vue et sélectionnez l'onglet **IQ** (**CONFIGURATION QUALITÉ IMAGE**).



Les options disponibles varient en fonction du mode de prise de vue sélectionné.

## TAILLE D'IMAGE

Choisissez la taille et le format d'image avec lesquels les photos seront enregistrées.

Option	Taille d'image	Option	Taille d'image	Option	Taille d'image
<b>L</b> 3:2	6000 × 4000	<b>L</b> 16:9	6000 × 3376	<b>L</b> 1:1	4000 × 4000
<b>M</b> 3:2	4240 × 2832	<b>M</b> 16:9	4240 × 2384	<b>M</b> 1:1	2832 × 2832
<b>S</b> 3:2	3008 × 2000	<b>S</b> 16:9	3008 × 1688	<b>S</b> 1:1	2000 × 2000



**TAILLE D'IMAGE** n'est pas réinitialisé par la mise hors tension de l'appareil photo ou la sélection d'un autre mode.

### Format d'image

Les photos de format 3:2 ont les mêmes proportions qu'une photo 24 × 36, tandis que celles de format 16:9 sont adaptées à un affichage sur des périphériques Haute Définition (HD). Les photos de format 1:1 sont carrées.

## QUALITE D'IMAGE

Choisissez le format de fichier et le taux de compression. Sélectionnez **FINE** ou **NORMAL** pour enregistrer des images JPEG, **RAW** pour enregistrer des images RAW, ou **FINE+RAW** ou **NORMAL+RAW** pour enregistrer à la fois des images JPEG et RAW. **FINE** et **FINE+RAW** utilisent des taux de compression JPEG moins importants pour obtenir des images de plus haute qualité, tandis que **NORMAL** et **NORMAL+RAW** utilisent des taux de compression JPEG plus élevés pour augmenter le nombre d'images pouvant être enregistrées.

### Les touches de fonction

Pour activer ou désactiver la qualité d'image RAW pour une seule vue, attribuez la fonction **RAW** à une touche de fonction (📖 218). Si une option JPEG est actuellement sélectionnée comme qualité d'image, appuyer sur cette touche sélectionnera temporairement l'option JPEG+RAW équivalente. Si une option JPEG+RAW est actuellement sélectionnée, appuyer sur cette touche sélectionnera temporairement l'option JPEG équivalente, tandis que si **RAW** est sélectionné, appuyer sur cette touche sélectionnera temporairement **FINE**. Prenez une photo ou appuyez de nouveau sur cette touche pour rétablir le réglage précédent.



## ENREGISTREMENT BRUT

Choisissez de compresser ou non les images RAW.

Option	Description
<b>NON COMPRESSÉ</b>	Les images RAW ne sont pas compressées.
<b>COMPRESSÉ SANS PERTE</b>	Les images RAW sont compressées à l'aide d'un algorithme réversible qui réduit la taille de fichier sans perte de données image. Les images peuvent être affichées dans RAW FILE CONVERTER EX 2.0 (📖 258), FUJIFILM X RAW STUDIO (📖 259) ou d'autres logiciels prenant en charge la compression « sans perte ».

## SIMULATION DE FILM

Simulez les effets de différents types de films, notamment noir et blanc (avec ou sans filtre couleur). Choisissez une palette selon votre sujet et votre inspiration.

Option	Description
 <b>PROVIA/ STANDARD</b>	Reproduction standard des couleurs. Cette option convient à une grande variété de sujets, aussi bien des portraits que des paysages.
 <b>Velvia/VIVE</b>	Cette option propose une palette très contrastée de couleurs saturées, adaptées aux photos de nature.
 <b>ASTIA/DOUX</b>	Cette option augmente la palette des teintes disponible pour les tons chair dans les portraits, tout en préservant le bleu lumineux du ciel en plein jour. Option recommandée pour les portraits en extérieur.
 <b>CLASSIC CHROME</b>	Le contraste entre des couleurs douces et des ombres accentuées crée une ambiance sereine.
 <b>PRO Neg. Hi</b>	Offre légèrement plus de contraste que <b>PRO Neg. Std.</b> Option recommandée pour les portraits en extérieur.
 <b>PRO Neg. Std</b>	Une palette de tons doux. Cette option augmente la plage des teintes disponibles pour les tons chair, ce qui la rend très utile pour la photographie de portraits en studio.
 <b>ETERNA/CINÉMA</b>	Réalisez des vidéos à l'aide d'une palette caractérisée par des couleurs modérées et des ombres prononcées.
 <b>ACROS*</b>	Prenez des photos en noir et blanc bénéficiant de riches dégradés et d'une netteté exceptionnelle.
 <b>MONOCHROME*</b>	Cette option permet de prendre des photos en noir et blanc standard.
 <b>SEPIA</b>	Cette option permet de prendre des photos en sépia.

\* Disponible avec des filtres jaune (**Ye**), rouge (**R**) et vert (**G**), qui renforcent les nuances de gris correspondant aux teintes complémentaires de la couleur sélectionnée. Le filtre jaune (**Ye**) renforce les violets et les bleus et le filtre rouge (**R**) renforce les bleus et les verts. Le filtre vert (**G**) renforce les rouges et les marron, notamment les tons chair, ce qui en fait un choix idéal pour les portraits.

 Vous pouvez associer les options de simulation de film aux réglages de ton et de détail.

Vous pouvez également accéder aux réglages de simulation de film via des raccourcis ( 212).

Pour en savoir plus, consultez : <http://fujifilm-x.com/en/x-stories/the-world-of-film-simulation-episode-1/>

## EFFET DU GRAIN

Ajoutez un effet de grain de film. Sélectionnez un niveau (**FORT** ou **FAIBLE**) ou choisissez **NON** pour désactiver le grain de film.

Options		
<b>FORT</b>	<b>FAIBLE</b>	<b>NON</b>

## PLAGE DYNAMIQUE

Contrôlez le contraste. Choisissez des valeurs inférieures pour augmenter le contraste lors des prises de vues en intérieur ou par temps couvert, et des valeurs supérieures pour réduire la perte des détails dans les hautes lumières lorsque vous photographiez des scènes très contrastées. Il est recommandé d'utiliser des valeurs élevées pour les scènes présentant à la fois une grande luminosité et des zones d'ombre importantes, pour des sujets très contrastés tels que de l'eau éclairée par le soleil, de lumineuses feuilles d'automne, des portraits photographiés devant un ciel bleu, ainsi que des objets blancs ou des personnes vêtues de blanc ; notez cependant que des marbrures peuvent apparaître sur les photos prises à des valeurs élevées.

Options			
<b>AUTO</b>	<b>100 100%</b>	<b>200 200%</b>	<b>400 400%</b>

 Si **AUTO** est sélectionné, l'appareil photo choisira automatiquement **100 100%** ou **200 200%**, selon le sujet et les conditions de prise de vue. La vitesse d'obturation et l'ouverture s'affichent lorsque vous appuyez sur le déclencheur à mi-course.

**200 200%** est disponible à des sensibilités comprises entre 400 et 12800 ISO, **400 400%** à des sensibilités comprises entre 800 et 12800 ISO.

## PRIORITÉ PLAGE D









Réduisez la perte de détails dans les hautes lumières et les ombres pour obtenir un rendu naturel lorsque vous photographiez des scènes très contrastées.

Option	Description
<b>AUTO</b>	Le contraste est modifié automatiquement en fonction des conditions d'éclairage.
<b>FORT</b>	Modifiez de façon importante la plage dynamique en cas de scènes très contrastées.
<b>FAIBLE</b>	Modifiez de façon plus modérée la plage dynamique en cas de scènes moyennement contrastées.
<b>NON</b>	Le contraste n'est pas réduit.

 **FAIBLE** est disponible à des sensibilités comprises entre 400 et 12 800 ISO, **FORT** à des sensibilités comprises entre 800 et 12 800 ISO. Avec toutes les options à l'exception de **NON**, **TON LUMIERE**, **TON OMBRE** et **PLAGE DYNAMIQUE** sont modifiés automatiquement ; si vous souhaitez modifier ces réglages manuellement, choisissez **NON**.

## BALANCE DES BLANCS

Pour obtenir des couleurs naturelles, choisissez une option de balance des blancs correspondant à la source lumineuse.

Option	Description
<b>AUTO</b>	La balance des blancs est réglée automatiquement.
	Mesurez une valeur de balance des blancs.
	Choisissez une température de couleur.
	Pour les sujets exposés à la lumière directe du soleil.
	Pour les sujets à l'ombre.
	Utilisez cette option sous des lampes fluorescentes de type « lumière du jour ».
	Utilisez cette option sous des lampes fluorescentes de type « blanc chaud ».
	Utilisez cette option sous des lampes fluorescentes de type « blanc froid ».
	Utilisez cette option sous des lampes à incandescence.
	Cette option permet de réduire la dominante bleue caractéristique de l'éclairage sous-marin.





Les résultats varient en fonction des conditions de prise de vue. Visualisez les photos après la prise de vue afin d'en vérifier les couleurs.

Le réglage de la balance des blancs n'est possible avec le flash qu'en modes **AUTO** et . Désactivez le flash avec les autres options de balance des blancs.

Vous pouvez également accéder aux options de balance des blancs via des raccourcis ( 212).

## Réglage précis de la balance des blancs

Lorsque vous appuyez sur **MENU/OK** après avoir sélectionné une option de balance des blancs, la boîte de dialogue ci-contre s'affiche ; utilisez les touches de fonction pour affiner la balance des blancs ou appuyez sur **DISP/BACK** pour quitter sans l'affiner.

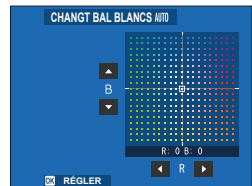

## Balance des blancs personnalisée

Choisissez  $\varnothing_1$ ,  $\varnothing_2$  ou  $\varnothing_3$  pour régler la balance des blancs en cas de conditions d'éclairage inhabituelles. Les options de mesure de la balance des blancs s'affichent ; cadrez un objet blanc de sorte qu'il remplisse tout l'écran et appuyez à fond sur le déclencheur pour mesurer la balance des blancs (pour sélectionner la dernière valeur personnalisée et quitter sans mesurer la balance des blancs, appuyez sur **DISP/BACK**, ou appuyez sur **MENU/OK** pour sélectionner la dernière valeur et afficher la boîte de dialogue d'ajustement).

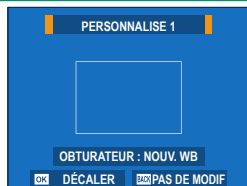

- Si « **TERMINE !** » s'affiche, appuyez sur **MENU/OK** pour paramétrer la balance des blancs sur la valeur mesurée.
- Si « **EN DESSOUS** » s'affiche, augmentez la correction d'exposition et réessayez.
- Si « **AU DESSUS** » s'affiche, baissez la correction d'exposition et réessayez.

## **K** : Température de couleur

Sélectionnez **K** dans le menu de balance des blancs pour afficher la liste des températures de couleur ; mettez en surbrillance une température, puis appuyez sur **MENU/OK** pour sélectionner l'option mise en surbrillance et afficher la boîte de dialogue d'ajustement de la valeur.

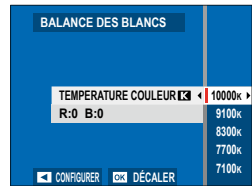

### Température de couleur

La température de couleur est une mesure objective de la couleur d'une source lumineuse, exprimée en degrés Kelvin (K). Les sources lumineuses dont la température de couleur avoisine celle de la lumière directe du soleil paraissent blanches ; celles dont la température de couleur est inférieure présentent une dominante jaune ou rouge, tandis que celles dont la température de couleur est supérieure ont une teinte bleue. Vous pouvez faire correspondre la température de couleur à la source lumineuse ou choisir des options qui diffèrent totalement de la couleur de la source lumineuse afin de rendre les photos plus « chaudes » ou plus « froides ».

## TON LUMIERE

Modifiez l'apparence des hautes lumières. Choisissez parmi sept options comprises entre -2 et +4.

Options						
+4	+3	+2	+1	0	-1	-2

## TON OMBRE

Modifiez l'apparence des ombres. Choisissez parmi sept options comprises entre -2 et +4.

Options						
+4	+3	+2	+1	0	-1	-2

## COULEUR

Modifiez la densité des couleurs. Choisissez parmi neuf options comprises entre -4 et +4.

Options								
+4	+3	+2	+1	0	-1	-2	-3	-4

## DETAIL

Accentuez ou estompez les contours. Choisissez parmi neuf options comprises entre -4 et +4.

Options								
+4	+3	+2	+1	0	-1	-2	-3	-4

**REDUCT. DU BRUIT**

Réduisez le bruit des photos prises à des sensibilités élevées. Choisissez parmi neuf options comprises entre -4 et +4.

Options								
+4	+3	+2	+1	0	-1	-2	-3	-4

**LONGUE EXPO RB**

Sélectionnez **OUI** pour réduire l'effet de marbrure visible sur les photos prises en pose longue.

Options	
OUI	NON

**OPTIM. MOD. OBJ.**

Sélectionnez **OUI** pour améliorer la définition en corrigeant la distorsion et la légère absence de netteté à la périphérie de l'objectif.

Options	
OUI	NON

**ESPACE COULEUR**

Choisissez la gamme des couleurs disponibles pour la reproduction des couleurs.

Option	Description
<b>sRGB</b>	Recommandé dans la plupart des situations.
<b>Adobe RGB</b>	Mode destiné aux impressions commerciales.

## CLONAGE PIXEL MORT

Utilisez cette option si vous observez des points lumineux sur vos photos.

- 1 Appuyez sur **MENU/OK** sur l'écran de prise de vue et sélectionnez l'onglet  **CONFIGURATION QUALITÉ IMAGE**.
- 2 Mettez en surbrillance **CLONAGE PIXEL MORT** et appuyez sur **MENU/OK** pour configurer les pixels. Ce processus peut durer quelques secondes.

 Les résultats ne sont pas garantis.

Veillez à ce que la batterie soit entièrement chargée avant de commencer la configuration des pixels.

La configuration des pixels n'est pas disponible lorsque la température de l'appareil photo est élevée.

## SELECT REGL PERSO

Rappelez les réglages enregistrés à l'aide de l'option **MODIF/ENR REG PERSO**. Vous pouvez rappeler les réglages enregistrés dans les sept jeux de réglages personnalisés.

Jeux			
PERSONNALISE 1	PERSONNALISE 2	PERSONNALISE 3	PERSONNALISE 4
PERSONNALISE 5	PERSONNALISE 6	PERSONNALISE 7	

## MODIF/ENR REG PERSO

Vous pouvez sauvegarder jusqu'à 7 jeux de réglages personnalisés correspondant aux situations les plus fréquemment rencontrées. Les réglages sauvegardés peuvent être rappelés à l'aide de l'option **CONFIGURATION QUALITÉ IMAGE > SELECT REGL PERSO**.

- 1 Appuyez sur **MENU/OK** en mode de prise de vue pour afficher le menu prise de vue. Sélectionnez l'onglet **CONFIGURATION QUALITÉ IMAGE**, puis mettez en surbrillance **MODIF/ENR REG PERSO** et appuyez sur **MENU/OK**.
- 2 Mettez en surbrillance un jeu de réglages personnalisés et appuyez sur **MENU/OK** pour le sélectionner.

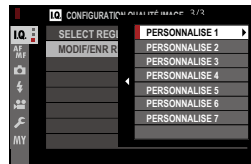

- 3 Modifiez les réglages suivants comme vous le souhaitez :

- **PLAGE DYNAMIQUE**
- **PRIORITÉ PLAGE D**
- **SIMULATION DE FILM**
- **EFFET DU GRAIN**
- **BALANCE DES BLANCS**
- **TON LUMIERE**
- **TON OMBRE**
- **COULEUR**
- **DETAIL**
- **REDUCT. DU BRUIT**



- 4 Appuyez sur **DISP/BACK**. Une boîte de dialogue de confirmation s'affiche ; mettez en surbrillance **OK** et appuyez sur **MENU/OK**.

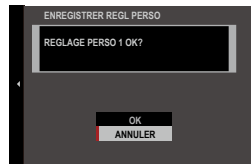

Pour enregistrer les réglages actuels de l'appareil photo dans le jeu sélectionné, mettez en surbrillance **ENR REGL ACTUELS** à l'étape 3 et appuyez sur **MENU/OK**. Il est possible de renommer les jeux à l'aide de l'option **MODIF. NOM PERSONNALISÉ**.

Pour rétablir les réglages par défaut du jeu actuel, sélectionnez **INITIALISER**.

## CONFIGURATION AF/MF

Modifiez les réglages de mise au point.

Pour afficher les réglages de mise au point, appuyez sur **MENU/OK** sur l'écran de prise de vue et sélectionnez l'onglet **AF/MF** (**CONFIGURATION AF/MF**).

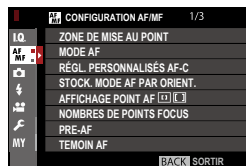

Les options disponibles varient en fonction du mode de prise de vue sélectionné.









### ZONE DE MISE AU POINT

Choisissez la zone de mise au point pour l'autofocus, la mise au point manuelle et le zoom de mise au point.



## MODE AF

Choisissez le mode AF pour les modes de mise au point **S** et **C**.

Option	Description
 <b>POINT UNIQUE</b>	L'appareil photo fait le point sur le sujet situé dans le collimateur de mise au point sélectionné. Vous pouvez sélectionner le nombre de collimateurs disponibles à l'aide de l'option  <b>CONFIGURATION AF/MF &gt; NOMBRES DE POINTS FOCUS</b> . Utilisez cette option pour obtenir une mise au point précise sur un sujet particulier.
 <b>ZONE</b>	L'appareil photo fait le point sur le sujet situé dans la zone de mise au point sélectionnée. Les zones de mise au point comportent plusieurs collimateurs, ce qui facilite la mise au point des sujets en mouvement.
 <b>LARGE/SUIVI</b>	En mode de mise au point <b>C</b> , l'appareil photo suit la mise au point du sujet situé dans le collimateur de mise au point sélectionné tant que vous appuyez à mi-course sur le déclencheur. En mode de mise au point <b>S</b> , l'appareil photo fait le point automatiquement sur les sujets très contrastés ; les zones sur lesquelles la mise au point a été effectuée sont affichées. Il est possible que l'appareil photo ne puisse pas faire le point sur les petits objets ou les sujets au déplacement rapide.
 <b>TOUS</b>	Tournez la molette de commande arrière sur l'affichage de sélection des collimateurs de mise au point (  69, 70) pour parcourir les différents modes AF dans l'ordre suivant :  <b>POINT UNIQUE</b> ,  <b>ZONE</b> et  <b>LARGE/SUIVI</b> .

## RÉGL. PERSONNALISÉS AF-C

Sélectionnez les options de suivi de mise au point pour le mode de mise au point C. Choisissez les réglages 1 à 5 selon votre sujet ou sélectionnez le réglage 6 pour les options de suivi de mise au point personnalisées.

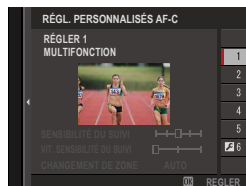

Option	Description
<b>RÉGLER 1 MULTIFONCTION</b>	Option de suivi standard qui fonctionne bien avec divers sujets en mouvement.
<b>RÉGLER 2 IGNORER LES OBSTACLES ET CONTINUER À SUIVRE LE SUJET</b>	Le système de mise au point essaie de suivre le sujet choisi. Choisissez ce réglage avec les sujets difficiles à maintenir dans la zone de mise au point ou si des objets sont susceptibles d'entrer dans la zone de mise au point où est situé le sujet.
<b>RÉGLER 3 POUR L'ACCÉLÉRATION / DÉCÉLÉRATION DU SUJET</b>	Le système de mise au point essaie de compenser l'accélération ou la décélération du sujet. Choisissez ce réglage pour les sujets qui ont tendance à changer rapidement de vitesse.
<b>RÉGLER 4 POUR L'APPARITION SOUDAINE DU SUJET</b>	Le système de mise au point essaie de faire le point rapidement sur les sujets qui entrent dans la zone de mise au point. Choisissez ce réglage pour des sujets qui apparaissent brusquement ou lorsque vous devez changer rapidement de sujet.
<b>RÉGLER 5 POUR LE DÉPLACEMENT ET ACCÉLÉR/ DÉCÉLÉR ALÉATOIRE DU SUJET</b>	Choisissez ce réglage pour les sujets difficiles à suivre et qui ont tendance à changer rapidement de vitesse mais aussi à effectuer de grands mouvements d'avant en arrière ou de gauche à droite.
<b>RÉGLER 6 PERSONNALISATION</b>	Modifiez les options <b>SENSIBILITÉ DU SUIVI</b> , <b>VIT. SENSIBILITÉ DU SUIVI</b> et <b>CHANGEMENT DE ZONE</b> selon vos préférences basées sur les valeurs des réglages 1 à 5 (☰ 113, 115).

## Options de suivi de mise au point

Les paramètres individuels qui font partie d'un réglage de suivi de mise au point sont décrits ci-dessous.

### SENSIBILITÉ DU SUIVI

Ce paramètre définit la durée pendant laquelle l'appareil photo attend avant de modifier la mise au point lorsqu'un objet entre dans la zone de mise au point située derrière ou devant le sujet actuel. Plus la valeur est élevée, plus l'appareil photo attend longtemps.

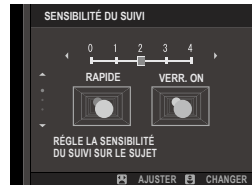

Options				
0	1	2	3	4

⚠ Plus la valeur est élevée, plus l'appareil photo met du temps à refaire le point lorsque vous changez de sujet. Plus la valeur est basse, plus l'appareil photo risque d'annuler la mise au point sur votre sujet et de faire le point sur d'autres objets situés dans la zone de mise au point.

### VIT. SENSIBILITÉ DU SUIVI

Ce paramètre définit la sensibilité du système de suivi face aux changements de vitesse du sujet. Plus la valeur est élevée, plus la précision avec laquelle le système réagit aux mouvements brusques est grande.



Options		
0	1	2



⚠ Plus la valeur est élevée, plus l'appareil photo aura des difficultés à faire le point dans des situations où l'autofocus ne fonctionne pas bien, par exemple lorsque le sujet est très réfléchissant ou peu contrasté.

## CHANGEMENT DE ZONE

Ce paramètre définit la zone de mise au point prioritaire en mode AF zone.



Option	Description
<b>CENTRE</b>	Le mode AF zone accorde la priorité aux sujets situés au centre de la zone.
<b>AUTO</b>	L'appareil photo verrouille la mise au point sur le sujet situé au centre de la zone, puis sélectionne d'autres zones de mise au point si nécessaire pour le suivre.
<b>AVANT</b>	Le mode AF zone accorde la priorité aux sujets les plus proches de l'appareil photo.

 Cette option s'active uniquement lorsque  **ZONE** est sélectionné comme mode AF.

### Valeurs des réglages

Les valeurs des différents réglages sont indiquées ci-dessous.

	SENSIBILITÉ DU SUIVI	VIT. SENSIBILITÉ DU SUIVI	CHANGEMENT DE ZONE
<b>RÉGLER 1</b>	2	0	AUTO
<b>RÉGLER 2</b>	3	0	CENTRE
<b>RÉGLER 3</b>	2	2	AUTO
<b>RÉGLER 4</b>	0	1	AVANT
<b>RÉGLER 5</b>	3	2	AUTO

## Options de suivi de mise au point personnalisées

Suivez les étapes ci-dessous pour modifier les paramètres du réglage 6.

- 1 Sélectionnez **RÉGL. PERSONNALISÉS AF-C > RÉGLER 6 PERSONNALISATION.**



- 2 Appuyez sur la touche de sélection supérieure ou inférieure pour mettre en surbrillance les éléments et tournez la molette de commande avant pour les modifier. Pour réinitialiser les paramètres sur leurs valeurs d'origine, appuyez sur .
- 3 Appuyez sur **DISP/BACK** une fois les réglages effectués.

## STOCK. MODE AF PAR ORIENT.

Choisissez si le mode et la zone de mise au point utilisés lorsque l'appareil photo est à la verticale sont enregistrés séparément de ceux utilisés lorsque l'appareil photo est à l'horizontale.

Option	Description
<b>NON</b>	Les mêmes réglages sont utilisés pour les deux orientations.
<b>ZONE M.A.P. SEULE</b>	La zone de mise au point peut être sélectionnée séparément pour chaque orientation.
<b>OUI</b>	Le mode et la zone de mise au point peuvent être sélectionnés séparément.

## AFFICHAGE POINT AF

Choisissez si les cadres de mise au point individuels s'affichent lorsque **ZONE** ou **LARGE/SUIVI** est sélectionné pour

**AF/MF CONFIGURATION AF/MF > MODE AF.**

Options	
<b>ON</b>	<b>OFF</b>

## NOMBRES DE POINTS FOCUS

Choisissez le nombre de collimateurs de mise au point pouvant être sélectionnés en mode de mise au point manuelle ou lorsque **POINT UNIQUE** est sélectionné pour **MODE AF**.

Option	Description
<b>91 POINTS(7×13)</b>	Choisissez parmi 91 collimateurs de mise au point disposés selon une grille de 7 par 13.
<b>325 POINTS(13×25)</b>	Choisissez parmi 325 collimateurs de mise au point disposés selon une grille de 13 par 25.

## PRE-AF

Si **OUI** est sélectionné, l'appareil photo effectue la mise au point en continu même si vous n'appuyez pas sur le déclencheur à mi-course. Notez que cette opération augmente la consommation de la batterie.

Options	
<b>OUI</b>	<b>NON</b>

## TEMOIN AF

Si vous avez sélectionné **OUI**, l'illuminateur d'assistance AF s'allume pour aider l'appareil photo à effectuer la mise au point automatiquement.

Options	
<b>OUI</b>	<b>NON</b>

 Dans certains cas, il se peut que l'appareil photo ne parvienne pas à effectuer la mise au point à l'aide de l'illuminateur d'assistance AF. Si l'appareil photo ne parvient pas à faire le point, essayez d'augmenter la distance au sujet.

Évitez de pointer l'illuminateur d'assistance AF directement dans les yeux de votre sujet.

## RÉG. DÉTECT. VISAGE/YEUX

La fonction de détection des visages règle la mise au point et l'exposition des visages humains, quel que soit leur emplacement dans l'image, afin d'empêcher que l'appareil photo n'effectue la mise au point sur l'arrière-plan dans les portraits de groupes.

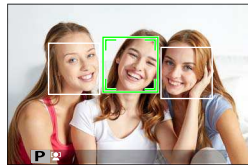



Choisissez cette fonction pour les photos qui mettent l'accent sur les portraits. L'appareil photo peut détecter les visages, qu'il soit positionné à la verticale ou à l'horizontale ; si un visage est détecté, il est signalé par un contour vert. Si l'image comporte plusieurs visages, l'appareil photo sélectionne le visage le plus près du centre ; les autres visages sont signalés par des contours blancs. Vous pouvez également choisir si l'appareil photo détecte les yeux et effectue la mise au point dessus lorsque la fonction de détection des visages est activée. Choisissez l'une des options suivantes :

Option	Description
<b>VISAGE OUI/YEUX NON</b>	Détection des visages uniquement.
<b>VISAGE OUI/YEUX AUTO</b>	L'appareil photo choisit automatiquement l'œil sur lequel faire le point lorsqu'il détecte un visage.
<b>VISAGE OUI/PRIO. ŒIL D</b>	L'appareil photo fait le point sur l'œil droit des sujets détectés à l'aide de la fonction de détection des visages.
<b>VISAGE OUI/PRIO. ŒIL G</b>	L'appareil photo fait le point sur l'œil gauche des sujets détectés à l'aide de la fonction de détection des visages.
<b>VISAGE NON/YEUX NON</b>	Les fonctions de détection des visages et de priorité aux yeux sont désactivées.

 Dans certains modes, il se peut que l'appareil photo règle l'exposition pour l'ensemble de la vue et non pour le portrait en particulier.

Si le sujet bouge lorsque vous appuyez sur le déclencheur, son visage risque de ne plus être dans la zone indiquée par le contour vert au moment de la prise de vue.

 Si l'appareil photo ne parvient pas à détecter les yeux du sujet parce qu'ils sont cachés par des cheveux, des lunettes ou d'autres objets, il fait le point sur le visage.

Vous pouvez également accéder aux options de détection des visages et des yeux via des raccourcis ( 212).

## AF+MF

Si **OUI** est sélectionné en mode de mise au point **S**, vous pouvez régler manuellement la mise au point en tournant la bague de mise au point tout en appuyant à mi-course sur le déclencheur. Les options MF, standard et assistant zone de netteté, sont prises en charge.

Options	
OUI	NON

 Les objectifs dotés d'un indicateur de distance de mise au point doivent être réglés en mode de mise au point manuelle (MF) pour pouvoir utiliser cette option. Lorsque MF est sélectionné, l'indicateur de distance de mise au point est désactivé. Positionnez la bague de mise au point au centre de l'indicateur de distance de mise au point, car l'appareil photo risque de ne pas parvenir à faire le point si la bague est positionnée à l'infini ou à la distance minimale de mise au point.

### Zoom de mise au point AF+MF

Lorsque **OUI** est sélectionné pour  **CONFIGURATION AF/MF > VERIFICATION AF**, et **POINT UNIQUE** est sélectionné pour **MODE AF**, le zoom de mise au point permet de zoomer sur la zone de mise au point sélectionnée. Vous pouvez sélectionner le rapport de grossissement (2,5x ou 6x) à l'aide de la molette de commande arrière.



## ASSIST. M.AP.

Choisissez la méthode d'affichage de la mise au point en mode de mise au point manuelle.

Option	Description
<b>STANDARD</b>	La mise au point s'affiche normalement (les options de mise en relief de la zone de netteté et de vision télémétrique ne sont pas disponibles).
<b>DIVISER NUM. IMAGE</b>	Une image divisée, en noir et blanc ( <b>MONOCHROME</b> ) ou en couleur ( <b>COULEUR</b> ), s'affiche au centre de l'image. Cadrez le sujet dans la zone de l'image divisée et tournez la bague de mise au point jusqu'à ce que les trois parties de l'image divisée soient alignées correctement.
<b>PICHTE LUM. M. AP.</b>	L'appareil photo met en relief la zone de netteté. Choisissez une couleur et un degré de mise en relief.



Vous pouvez également choisir les options d'aide à la mise au point manuelle en maintenant appuyé le centre de la molette de commande arrière.

## VERIFICATION AF.

Si **OUI** est sélectionné, l'appareil photo zoome automatiquement sur la zone de mise au point sélectionnée lorsque vous tournez la bague de mise au point en mode AF seul ou de mise au point manuelle.

Options	
OUI	NON



Appuyez au centre de la molette de commande arrière pour annuler le zoom de mise au point.

## VER. EA SPOT ET ZONE MaP

Sélectionnez **OUI** pour effectuer la mesure sur le cadre de mise au point actuel lorsque **POINT UNIQUE** est sélectionné pour **MODE AF** et lorsque **CENTRALE** est sélectionné pour **PHOTOMETRIE**.

Options	
<b>OUI</b>	<b>NON</b>

## PARAM. AF INSTANT.

Choisissez si l'appareil photo fait le point à l'aide du mode AF seul (**AF-S**) ou AF continu (**AF-C**) lorsque vous appuyez sur la touche à laquelle le verrouillage de la mise au point est attribué en mode de mise au point manuelle.

Options	
<b>AF-S</b>	<b>AF-C</b>

## ÉCHELLE DE PROFOND. CHAMP

Choisissez **BASE DU FORMAT DE FILM** pour vous aider à évaluer la profondeur de champ des photos qui seront imprimées et similaires, ou **BASE DE PIXEL** pour vous aider à évaluer la profondeur de champ des photos qui seront affichées en haute définition sur des ordinateurs ou autres écrans électroniques.

Options	
<b>BASE DE PIXEL</b>	<b>BASE DU FORMAT DE FILM</b>

## PRIOR. DÉCL./AF.





Choisissez la façon dont l'appareil photo effectue la mise au point en mode **AF-S** ou **AF-C**.

Option	Description
<b>DÉCLENCHEUR</b>	L'appareil photo accorde la priorité au déclenchement plutôt qu'à la mise au point. Il est possible de prendre des photos même quand la mise au point n'est pas effectuée.
<b>MISE AU POINT</b>	L'appareil photo accorde la priorité à la mise au point plutôt qu'au déclenchement. Il est possible de prendre des photos uniquement lorsque la mise au point a été effectuée.



## MODE ECRAN TACTILE

Choisissez les opérations de prise de vue effectuées à l'aide des commandes tactiles.





### Photographie

Mode	Description
 <b>PRISE VUES TACTILE</b>	Touchez le sujet à l'écran pour faire le point et déclencher. En mode rafale, les photos sont prises tant que vous gardez le doigt sur l'écran.
 <b>AF</b>	Touchez cette icône pour sélectionner un collimateur de mise au point. En mode de mise au point <b>S</b> (AF-S), la mise au point se verrouille, tandis qu'en mode de mise au point <b>C</b> (AF-C), l'appareil photo règle la mise au point en continu en tenant compte des modifications de la distance au sujet. Vous pouvez annuler le verrouillage de la mise au point et la mise au point continue en touchant l'icône <b>AF OFF</b> .
 <b>ZONE</b>	Touchez pour sélectionner un emplacement pour la mise au point ou le zoom. Le cadre de mise au point se déplacera à l'emplacement sélectionné.
 <b>OFF</b>	Prise de vue et mise au point tactiles désactivées.

### Enregistrement vidéo

 Nous vous recommandons de sélectionner **AF ZONE** pour **MODE VIDEO AF** dans l'onglet du menu de prise de vue  (**CONFIGURATION DU FILM**) avant d'enregistrer des vidéos à l'aide des commandes tactiles (dans certains modes vidéo, **AF ZONE** est sélectionné automatiquement).

Mode	Description
 <b>PRISE VUES TACTILE</b>	Touchez votre sujet à l'écran pour effectuer la mise au point et commencer l'enregistrement. En mode de mise au point <b>C</b> (AF-C), l'appareil photo règle la mise au point en continu en tenant compte des modifications de la distance au sujet ; pour effectuer à nouveau la mise au point en mode <b>S</b> (AF-S) ou pour l'effectuer sur un autre sujet en mode <b>C</b> , touchez le sujet à l'écran. <i>Pour arrêter l'enregistrement, appuyez sur le déclencheur.</i>

Mode	Description
 <b>AF</b>	<p>Touchez votre sujet à l'écran pour effectuer la mise au point et <b>appuyez sur le déclencheur pour démarrer ou arrêter l'enregistrement</b>. En mode de mise au point <b>C</b> (AF-C), l'appareil photo règle la mise au point en continu en tenant compte des modifications de la distance au sujet ; pour effectuer à nouveau la mise au point en mode <b>S</b> (AF-S) ou pour l'effectuer sur un autre sujet en mode <b>C</b>, touchez le sujet à l'écran.</p>
 <b>ZONE</b>	<p>Touchez cette icône pour sélectionner un collimateur de mise au point et <b>appuyez sur le déclencheur pour démarrer ou arrêter l'enregistrement</b>. En mode de mise au point <b>C</b> (AF-C), l'appareil photo règle la mise au point en continu en tenant compte des modifications de la distance au sujet situé dans le collimateur sélectionné. En mode de mise au point <b>S</b> (AF-S), vous pouvez déplacer le collimateur en touchant l'écran, mais vous pouvez effectuer à nouveau la mise au point uniquement à l'aide de la commande <b>AF-ON</b> ( 216).</p>
 <b>OFF</b>	<p>Prise de vue et mise au point tactiles désactivées.</p>

 Pour désactiver les commandes tactiles et masquer l'indicateur du mode d'écran tactile, sélectionnez **NON** pour  **CONFIG.TOUCHE/MOLETTE** > **CONFIG. ECRAN TACTILE** > **ÉCRAN TACTILE ON/OFF**.



## CONFIGURATION PRISE DE VUE

Modifiez les options de prise de vue.

Pour afficher les options de prise de vue, appuyez sur **MENU/OK** sur l'écran de prise de vue et sélectionnez l'onglet **☰** (**CONFIGURATION PRISE DE VUE**).

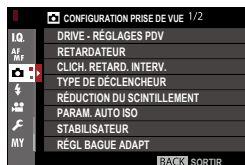

Les options disponibles varient en fonction du mode de prise de vue sélectionné.







## DRIVE - RÉGLAGES PDV

Modifiez les réglages des différents modes de déclenchement.

Option	Description
<b>RÉGLAGE BKT</b>	Choisissez les réglages utilisés lorsque la molette de sélection du mode de déclenchement est positionnée sur <b>BKT</b> (📖 124).
<b>ÉLAN DE VITESSE ÉLEVÉE CH</b>	Sélectionnez la cadence utilisée lorsque la molette de sélection du mode de déclenchement est positionnée sur <b>CH</b> (rafale haute vitesse) : 14, 11 ou 8 images/s. Notez que <b>14fps</b> est disponible uniquement avec l'obturateur électronique et que <b>11fps</b> est disponible uniquement avec l'obturateur électronique ou un grip d'alimentation vertical.
<b>ÉLAN DE VITESSE FAIBLE CL</b>	Sélectionnez la cadence utilisée lorsque la molette de sélection du mode de déclenchement est positionnée sur <b>CL</b> (rafale basse vitesse) : 5, 4 ou 3 fps.
<b>RÉGLAGE DE FILTRE AVANCÉ</b>	Choisissez le filtre utilisé lorsque la molette de sélection du mode de déclenchement est positionnée sur <b>ADV.</b> (📖 88).



## RÉGLAGE BKT

Utilisez **SÉLECTION BKT** afin de choisir un type de bracketing et les options **BRACKETING AE**, **BRACKETING ISO**, **BKT SIMULATION FILM** et **BAL. BLANC BKT** afin de choisir le niveau de bracketing pour chaque type.

Option	Description
<b>SÉLECTION BKT</b>	Vous avez le choix entre  <b>BRACKETING AE</b> ,  <b>BRACKETING ISO</b> ,  <b>BKT SIMULATION FILM</b> ,  <b>BAL. BLANC BKT</b> et  <b>BKT PLAGES DYNAMIQUES</b> .
<b>BRACKETING AE</b>	Définissez les réglages du bracketing de l'exposition. <ul style="list-style-type: none"><li>• <b>RÉGLAGE VUES/PALIER</b> : choisissez le nombre d'images que comporte la séquence de bracketing (<b>IMAGES</b>) et la variation d'exposition à chaque image (<b>ÉTAPE</b>).</li><li>• <b>1 VUE/RAFALE</b> : choisissez si les images de la séquence de bracketing sont prises une par une (<b>1 VUE</b>) ou en rafale (<b>RAFALE</b>).</li><li>• <b>RÉGLAGE SÉQUENCE</b> : choisissez l'ordre de prise de vue.</li></ul>
<b>BRACKETING ISO</b>	Vous avez le choix entre $\pm\frac{1}{2}$ , $\pm\frac{2}{3}$ et $\pm 1$ .
<b>BKT SIMULATION FILM</b>	Choisissez les trois types de films utilisés pour le bracketing de simulation de film (  100).
<b>BAL. BLANC BKT</b>	Vous avez le choix entre $\pm 1$ , $\pm 2$ et $\pm 3$ .

## RETARDATEUR

Choisissez une temporisation pour le déclenchement.

Option	Description
 <b>2 SEC</b>	Le déclenchement a lieu deux secondes après la pression du déclencheur. Utilisez cette option pour réduire l'effet de flou provoqué par le mouvement de l'appareil photo au moment où vous appuyez sur le déclencheur. Le témoin du retardateur clignote pendant le compte à rebours.
 <b>10 SEC</b>	Le déclenchement a lieu dix secondes après la pression du déclencheur. Utilisez cette option lorsque vous souhaitez figurer sur la photo. Le témoin du retardateur clignote immédiatement avant la prise de vue.
<b>NON</b>	Le retardateur est désactivé.

Si une option autre que **NON** est sélectionnée, le compte à rebours démarre lorsque vous appuyez à fond sur le déclencheur. Le nombre de secondes qu'il reste avant le déclenchement est indiqué. Pour arrêter le retardateur avant que la photo ne soit prise, appuyez sur **DISP/BACK**.



 Mettez-vous derrière l'appareil photo lorsque vous appuyez sur le déclencheur. En vous mettant devant l'objectif, vous risquez d'interférer avec la mise au point et la mesure de l'exposition.

Le retardateur se désactive automatiquement avec la mise hors tension de l'appareil photo.

## CLICH. RETARD. INTERV.

Configurez l'appareil de façon qu'il prenne des photos selon un intervalle prédéfini.

- 1 Mettez en surbrillance **CLICH. RETARD. INTERV.** dans l'onglet **☰ (CONFIGURATION PRISE DE VUE)** et appuyez sur **MENU/OK**.
- 2 Utilisez les touches de sélection pour choisir l'intervalle et le nombre de prises de vues. Appuyez sur **MENU/OK** pour continuer.
- 3 Utilisez les touches de sélection pour choisir l'heure de démarrage, puis appuyez sur **MENU/OK**. La prise de vue démarre automatiquement.



**!** Il n'est pas possible d'utiliser l'intervalloètre avec la vitesse d'obturation **B** (pose B) ou lors de la réalisation d'expositions multiples. En mode rafale, une seule photo est prise à chaque pression du déclencheur.

**📐** Il est recommandé d'utiliser un trépied.

Vérifiez le niveau de charge de la batterie avant d'aller plus loin. Nous vous recommandons d'utiliser l'adaptateur secteur AC-9VS fourni avec le grip d'alimentation vertical VPB-XH1.

L'affichage s'éteint entre les prises de vues et s'allume pendant quelques secondes avant la prise de vue suivante. Vous pouvez activer l'affichage à tout moment en appuyant sur le déclencheur.

Pour poursuivre la prise de vue jusqu'à ce que la carte mémoire soit pleine, paramétrez le nombre de photos sur ∞.



## TYPE DE DÉCLENCHEUR

Choisissez le type d'obturateur. Choisissez l'obturateur électronique pour désactiver le son émis lors du déclenchement.

Option	Description
<b>MS DÉCLENCHEUR MÉCANIQUE</b>	Prenez des photos avec l'obturateur mécanique.
<b>ES DÉCLENCHEUR ÉLECTR.</b>	Prenez des photos avec l'obturateur électronique.
<b>EF DÉCL. À RIDEAU AV.</b>	Réduit le temps de réponse entre la pression du déclencheur et le début de l'exposition.
<b>M+E MÉCANIQUE+ÉLECTRONIQUE</b>	L'appareil photo choisit l'obturateur mécanique ou électronique en fonction des conditions de prise de vue.
<b>EF<sub>M</sub> DÉCL. À RIDEAU+MÉCANIQUE</b>	L'appareil photo choisit l'obturateur mécanique ou l'obturation électronique au premier rideau en fonction des conditions de prise de vue.
<b>EF<sub>M+E</sub> DÉCL. À RIDEAU+MÉC.+ÉL.</b>	L'appareil photo choisit l'obturateur mécanique, l'obturateur électronique ou l'obturation électronique au premier rideau en fonction des conditions de prise de vue.

Si **ES DÉCLENCHEUR ÉLECTR.**, **M+E MÉCANIQUE+ÉLECTRONIQUE**, ou **EF<sub>M+E</sub> DÉCL. À RIDEAU+MÉC.+ÉL.** est sélectionné, vous pouvez choisir des vitesses d'obturation supérieures à  $\frac{1}{8000}$  s en positionnant la molette de sélection de la vitesse d'obturation sur **8000**, puis en tournant la molette de commande arrière.



Lorsque vous utilisez l'obturateur électronique, prenez note des remarques suivantes :

- Il est possible qu'un phénomène de distorsion soit visible sur les images de sujets mobiles.
- Un effet de distorsion peut également être visible sur les photos prises à main levée à des vitesses d'obturation élevées ; il est recommandé d'utiliser un trépied.
- Un effet de bande et un voile peuvent apparaître sur les photos prises sous des lampes fluorescentes, ou autre éclairage vacillant ou irrégulier.
- Si le son de l'obturateur est désactivé, respectez le droit à l'image et le droit à la vie privée de vos sujets lorsque vous les photographiez.

Lorsque vous utilisez l'obturation électronique au premier rideau, prenez note des remarques suivantes :

- Des vitesses d'obturation rapides sont plus susceptibles de créer une exposition inégale et une perte de définition dans les sections situées hors de la zone de mise au point.



Lorsque l'obturateur électronique est utilisé, le flash est désactivé, la sensibilité est limitée à des valeurs comprises entre 200 et 12800 ISO, et la réduction du bruit en pose longue n'a aucun effet.

## RÉDUCTION DU SCINTILLEMENT

Sélectionnez **OUI** pour réduire le scintillement sur les images et sur l'écran lorsque vous photographiez sous des éclairages fluorescents et d'autres sources lumineuses similaires.

Options	
OUI	NON

 Lorsque la réduction du scintillement est activée, l'obturateur électronique est désactivé et la durée nécessaire à l'enregistrement des images est plus longue.

## PARAM. AUTO ISO

Choisissez la sensibilité de base, la sensibilité maximale et la vitesse d'obturation minimale pour la position **A** de la molette de sélection de la sensibilité. Les réglages pour **AUTO 1**, **AUTO 2** et **AUTO 3** peuvent être enregistrés séparément ; les réglages par défaut sont indiqués ci-dessous.

Élément	Options	Par défaut		
		AUTO 1	AUTO 2	AUTO 3
<b>SENSIBILITÉ PAR DÉFAUT</b>	12800–200	200		
<b>SENSIBILITÉ MAXIMALE</b>	12800–400	800	1600	3200
<b>VIT OBTURAT MIN</b>	1/500–1/4 SEC, AUTO	AUTO		

L'appareil photo choisit automatiquement une sensibilité comprise entre la valeur par défaut et la valeur maximale ; la sensibilité dépasse la valeur par défaut uniquement si la vitesse d'obturation permettant d'obtenir une exposition optimale est plus lente que la valeur sélectionnée pour **VIT OBTURAT MIN**.

 Si la valeur sélectionnée pour **SENSIBILITÉ PAR DÉFAUT** est supérieure à celle sélectionnée pour **SENSIBILITÉ MAXIMALE**, **SENSIBILITÉ PAR DÉFAUT** se paramètrera sur la valeur sélectionnée pour **SENSIBILITÉ MAXIMALE**.

L'appareil photo peut sélectionner des vitesses d'obturation plus lentes que la valeur de **VIT OBTURAT MIN** dans le cas où les photos seraient sous-exposées avec la valeur sélectionnée pour **SENSIBILITÉ MAXIMALE**. Si **AUTO** est sélectionné pour **VIT OBTURAT MIN**, l'appareil photo choisit automatiquement une vitesse d'obturation minimale proche de l'inverse de la focale de l'objectif, en secondes (par exemple, si l'objectif possède une focale de 50 mm, l'appareil photo choisit une vitesse d'obturation minimale proche de 1/50 s). L'option sélectionnée pour la stabilisation d'image n'a pas d'impact sur la vitesse d'obturation minimale.

## STABILISATEUR

Cette option permet d'atténuer le flou.

Option	Description
<b>TJRS ACTIF</b>	Stabilisation d'image activée.
<b>PHOTO UNIQU.</b>	La stabilisation d'image est activée uniquement lorsque vous appuyez sur le déclencheur à mi-course (mode de mise au point <b>C</b> ) ou au moment du déclenchement.
<b>NON</b>	La stabilisation d'image est désactivée ;  s'affiche. Choisissez cette option lorsque l'appareil photo est installé sur un trépied ou fixé à un endroit.

 Le réglage sélectionné avec le commutateur de stabilisation d'image de l'objectif, le cas échéant, est prioritaire par rapport au réglage choisi avec **STABILISATEUR**. Notez que les sons émis par la vibration ou l'appareil photo peuvent être perceptibles au moment de l'activation de la stabilisation d'image.

## RÉGL BAGUE ADAPT

Modifiez les réglages des objectifs à monture M installés à l'aide d'une BAGUE ADAPTATRICE POUR MONTURE M FUJIFILM (en option).

### Choix d'une focale

Si l'objectif a une focale de 21, 24, 28 ou 35 mm, choisissez l'option correspondante dans le menu **RÉGL BAGUE ADAPT**.

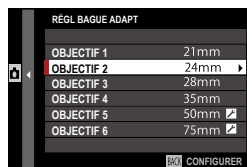

Pour les autres objectifs, sélectionnez l'option 5 ou 6 et utilisez les touches de sélection pour saisir la focale.

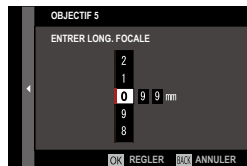

## Correction de la distorsion

Vous avez le choix entre les options **FORT**, **MOYEN** et **FAIBLE** pour corriger la distorsion en **BARILLET** ou en **COUSSINET**.

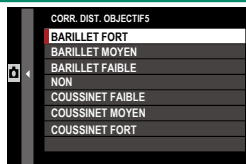

## Correction du vignetage lumineux

Les variations du vignetage lumineux entre le centre et les bords de l'image peuvent être corrigées séparément pour chaque coin.

Pour corriger le vignetage lumineux, suivez les étapes ci-dessous.

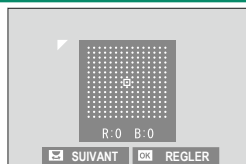



- 1 Tournez la molette de commande arrière pour choisir un coin. Le coin sélectionné est indiqué par un triangle.
- 2 Utilisez les touches de sélection pour corriger le vignetage jusqu'à ce qu'il n'y ait plus de différence de couleur entre le coin sélectionné et le centre de l'image. Appuyez sur la touche de sélection gauche ou droite pour modifier les couleurs de l'axe cyan-rouge. Appuyez sur la touche de sélection supérieure ou inférieure pour modifier les couleurs de l'axe bleu-jaune.

 Pour savoir quel degré de correction appliquer, essayez différents réglages lorsque vous photographiez un ciel bleu ou une feuille de papier gris.

## Correction du vignetage chromatique

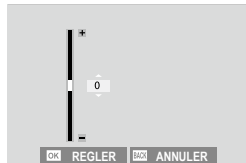
Choisissez une valeur comprise entre  $-5$  et  $+5$ . Choisissez une valeur positive pour augmenter l'illumination périphérique ou une valeur négative pour l'atténuer. Les valeurs positives sont recommandées pour les objectifs vintage et les valeurs négatives pour créer un effet similaire à celui de photos prises avec un objectif ancien ou un sténopé.



 Pour savoir quel degré de correction appliquer, essayez différents réglages lorsque vous photographiez un ciel bleu ou une feuille de papier gris.

## MULTI-EXPOSITION

Créez une photo qui combine deux expositions.

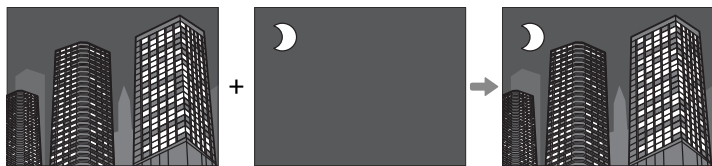

- 1 Après avoir positionné la molette de sélection du mode de déclenchement sur **S**, sélectionnez **OUI** pour **MULTI-EXPOSITION** dans l'onglet **CONFIGURATION PRISE DE VUE** et appuyez sur **MENU/OK**.
- 2 Prenez la première photo.
- 3 Appuyez sur **MENU/OK**. La première photo se superposera sur la vue passant par l'objectif et vous serez invité à prendre la seconde photo.



Pour revenir à l'étape 2 et reprendre la première photo, appuyez sur la touche de sélection gauche. Pour enregistrer la première photo et quitter sans créer d'exposition multiple, appuyez sur **DISP/BACK**.



- 4 Prenez la seconde photo en vous servant de la première comme repère.

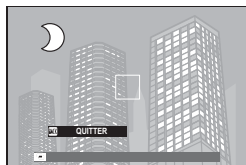

- 5 Appuyez sur **MENU/OK** pour créer l'exposition multiple ou appuyez sur la touche de sélection gauche pour revenir à l'étape 4 et reprendre la seconde photo.



Pour arrêter l'exposition multiple, sélectionnez **NON** pour **MULTI-EXPOSITION**.



**!** Il n'est pas possible de réaliser des expositions multiples en mode de prise de vue à distance (📖 209).

## COM. SANS FIL

Connectez l'appareil photo à des smartphones exécutant la dernière version de l'application FUJIFILM Camera Remote. Le smartphone permet de parcourir les images de l'appareil photo, télécharger les images sélectionnées, commander l'appareil photo à distance ou transférer les données de localisation sur l'appareil photo.





Pour accéder aux téléchargements et obtenir d'autres informations, consultez :

[http://app.fujifilm-dsc.com/fr/camera\\_remote/](http://app.fujifilm-dsc.com/fr/camera_remote/)

## CONFIGURATION DU FLASH

Modifiez les réglages associés au flash.

Pour afficher les réglages associés au flash, appuyez sur **MENU/OK** sur l'écran de prise de vue et sélectionnez l'onglet  (**CONFIGURATION DU FLASH**).

 Les options disponibles varient en fonction du mode de prise de vue sélectionné.

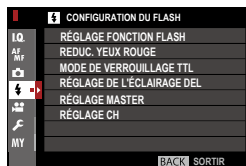

## RÉGLAGE FONCTION FLASH

Choisissez un mode de contrôle du flash, un mode de flash ou un mode de synchronisation, ou modifiez l'intensité du flash. Les options disponibles varient selon le flash.

 Reportez-vous à la page 224 pour en savoir plus.

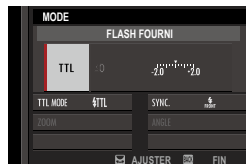

## REDUC. YEUX ROUGE

Réduisez l'effet des « yeux rouges » provoqué par le flash.

Option	Description
<b>FLASH+RETRAIT</b>	Un pré-éclair de réduction des yeux rouges est associé à une correction numérique des yeux rouges.
<b>FLASH</b>	Réduction des yeux rouges effectuée uniquement par le pré-éclair.
<b>RETRAIT</b>	Correction numérique des yeux rouges uniquement.
<b>NON</b>	Désactivation de la réduction des yeux rouges par le pré-éclair et de la correction numérique des yeux rouges.



 La réduction des yeux rouges peut être utilisée en mode de contrôle du flash TTL. La correction numérique des yeux rouges est effectuée uniquement lorsqu'un visage est détecté et n'est pas disponible avec les images RAW.



## MODE DE VERROUILLAGE TTL

Pour que l'intensité du flash ne soit pas modifiée à chaque prise de vue, le contrôle du flash TTL peut être verrouillé ; ainsi, les résultats obtenus seront homogènes sur une série de photos.

Option	Description
<b>VERR. AVEC DERNIER FL.</b>	La sensibilité du flash est verrouillée sur la valeur mesurée pour la photo la plus récente. Un message d'erreur s'affiche si aucune valeur n'a été mesurée jusque-là.
<b>VERR. AVEC FL. MESURE</b>	L'appareil photo émet une série de pré-éclairs et verrouille l'intensité du flash sur la valeur mesurée.

 Pour utiliser le verrouillage TTL, attribuez **VERROUILLAGE TTL** à une commande de l'appareil photo, puis utilisez cette commande pour activer ou désactiver le verrouillage TTL ( 218).

Vous pouvez modifier la correction du flash pendant que le verrouillage TTL est activé.

## RÉGLAGE DE L'ÉCLAIRAGE DEL

Choisissez d'utiliser l'éclairage vidéo LED du flash (si disponible) comme réflecteur ou comme illuminateur d'assistance AF lorsque vous prenez des photos.

Option	Fonction de l'éclairage vidéo LED en photographie
<b>REFLET</b>	Réflecteur
<b>ASSISTANCE AF</b>	Illuminateur d'assistance AF
<b>ASSISTANCE AF+REFLET</b>	Illuminateur d'assistance AF et réflecteur
<b>NON</b>	Aucun des deux

 Vous pouvez également accéder à cette option via le menu **RÉGLAGE FONCTION FLASH**.

## RÉGLAGE MASTER

Choisissez un groupe de flashes (A, B ou C) pour le flash installé sur la griffe flash de l'appareil photo lorsqu'il joue le rôle de flash maître contrôlant des flashes asservis via le mode de contrôle optique sans fil de FUJIFILM, ou choisissez **OFF** pour limiter l'intensité du flash maître de façon qu'elle n'affecte pas la photo finale.

Options			
Gr A	Gr B	Gr C	OFF

 Vous pouvez également accéder à cette option via le menu **RÉGLAGE FONCTION FLASH**.

## RÉGLAGE CH

Choisissez le canal utilisé pour la communication entre le flash maître et les flashes asservis lors de l'utilisation du mode de contrôle optique sans fil de FUJIFILM. Vous pouvez faire appel à des canaux distincts pour différents systèmes de flash ou pour empêcher toute interférence lorsque plusieurs systèmes fonctionnent à proximité les uns des autres.

Options			
CH1	CH2	CH3	CH4



## CONFIGURATION DU FILM

Modifiez les options d'enregistrement vidéo.

Pour afficher les options d'enregistrement vidéo, appuyez sur **MENU/OK** sur l'écran de prise de vue et sélectionnez l'onglet  (**CONFIGURATION DU FILM**).



 Les options disponibles varient en fonction du mode de prise de vue sélectionné.

### MODE VIDEO

Avant de réaliser des vidéos, choisissez la cadence de prise de vue, le débit binaire, la taille d'image et le format.

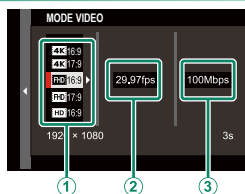

- 1 Dans le menu prise de vue, sélectionnez  **CONFIGURATION DU FILM**, puis mettez en surbrillance **MODE VIDEO** et appuyez sur **MENU/OK**.
- 2 Appuyez sur la touche de sélection supérieure ou inférieure pour mettre en surbrillance la taille d'image et le format souhaités (①) et appuyez sur la touche de sélection droite. Vous avez le choix entre **4K 16:9** (4K, format 16:9), **4K 17:9** (4K, format 17:9), **FHD 16:9** (Full HD, format 16:9), **FHD 17:9** (Full HD, format 17:9) ou **HD 16:9** (HD, format 16:9).
- 3 Appuyez sur la touche de sélection supérieure ou inférieure pour mettre en surbrillance une cadence (②) et appuyez sur la touche de sélection droite.













Options					
59.94P	50P	29.97P	25P	24P	23.98P

- 4 Servez-vous des touches de sélection supérieure et inférieure pour mettre en surbrillance un débit binaire (③) et appuyez sur **MENU/OK**.

Options		
200Mbps	100Mbps	50Mbps

## ENR. GDE VITESSE FULL HD





Enregistrez des vidéos Full HD à grande vitesse, qui se lisent ensuite au ralenti. Vous avez ainsi le temps d'observer des sujets au déplacement rapide ou des détails trop fugaces pour les percevoir à l'œil nu : le swing d'un frappeur, des insectes volant ou de l'eau au débit rapide.

Option	Description
2x  59.94P  120P	Enregistrez des séquences Full HD à une vitesse de 2x, 4x ou 5x et à une cadence de 120 ou 100 images/s. Les vidéos sont lues à une vitesse de 1/2, 1/4 ou 1/5. La durée d'enregistrement maximale est de 6 minutes.
2x  50P  100P	
4x  29.97P  120P	
4x  25P  100P	
5x  24P  120P	
5x  23.98P  120P	
NON	Désactivation de l'enregistrement à grande vitesse.

 Les vidéos à grande vitesse sont enregistrées sans le son.



## SIMULATION DE FILM (VIDÉO)

Choisissez un effet de simulation de film pour l'enregistrement vidéo.

Option	Description
 <b>PROVIA/STANDARD</b>	Reportez-vous à « SIMULATION DE FILM » (📖 100).
 <b>Velvia/VIVE</b>	
 <b>ASTIA/DOUX</b>	
 <b>CLASSIC CHROME</b>	
 <b>PRO Neg. Hi</b>	
 <b>PRO Neg. Std</b>	
 <b>ETERNA/CINÉMA</b>	
 <b>ACROS</b>	
 <b>MONOCHROME</b>	
 <b>SEPIA</b>	

## PLAGE DYNAMIQUE (VIDÉO)











Choisissez une plage dynamique pour l'enregistrement vidéo.

Option	Description
 <b>100%</b>	Reportez-vous à « PLAGE DYNAMIQUE » (📖 101).
 <b>200%</b>	
 <b>400%</b>	

 L'option  **CONFIGURATION DU FILM** > **PLAGE DYNAMIQUE (VIDÉO)** est disponible lorsque **NON** est sélectionné pour  **CONFIGURATION DU FILM** > **ENREGISTREMENT F-Log**.  **200%** est disponible à des sensibilités comprises entre 400 et 12 800 ISO,  **400%** à des sensibilités comprises entre 800 et 12 800 ISO. La plage dynamique n'est pas modifiée automatiquement (**AUTO**).

## BALANCE DES BLANCS (VIDÉO)

Modifiez la balance des blancs pour l'enregistrement vidéo.

Option	Description
<b>AUTO</b>	
	
	
	
	
	Reportez-vous à « BALANCE DES BLANCS » (📖 102).
	
	
	
	
	

## TON DE LUMINOSITÉ (VIDÉO)

Choisissez la façon dont l'appareil photo enregistre les hautes lumières lors de la réalisation de vidéos.

Options						
+4	+3	+2	+1	0	-1	-2

## TON D'OMBRE (VIDÉO)

Choisissez la façon dont l'appareil photo enregistre les ombres lors de la réalisation de vidéos.

Options						
+4	+3	+2	+1	0	-1	-2

**COULEUR (VIDÉO)**

Modifiez la densité des couleurs pour l'enregistrement vidéo.

Options								
+4	+3	+2	+1	0	-1	-2	-3	-4

**NETTETÉ (VIDÉO)**

Accentuez ou estompez les contours dans les vidéos.

Options								
+4	+3	+2	+1	0	-1	-2	-3	-4

**RÉDUCTION DU BRUIT (VIDÉO)**

Réduisez le bruit dans les vidéos réalisées en haute sensibilité.

Options								
+4	+3	+2	+1	0	-1	-2	-3	-4

**ENREGISTREMENT F-Log**

Sélectionnez **OUI** pour enregistrer les vidéos avec une légère courbe de gamma et un vaste gamut adaptés à un traitement plus poussé en postproduction. La sensibilité minimale est réglée sur 800 ISO.

## CORR. LUM. PÉRIPH. (VIDÉO)

Sélectionnez **OUI** pour corriger le vignetage pendant l'enregistrement vidéo.



Sélectionnez **NON** si vous remarquez un effet de bande sur les vidéos enregistrées à l'aide de cette option. Si **OUI** est sélectionné quand un objectif ne transmettant pas les données à l'appareil photo est fixé à l'aide d'une BAGUE ADAPTATRICE POUR MONTURE M FUJIFILM (disponible séparément), le vignetage est corrigé en fonction de l'option sélectionnée pour **CONFIGURATION PRISE DE VUE > RÉGL BAGUE ADAPT > CORR VIGNET CHROM** dans le menu prise de vue ( 131).

## ZONE MISE AU POINT (VIDÉO)

Choisissez la zone de mise au point pour les vidéos réalisées à l'aide de l'autofocus ou de la mise au point manuelle.

## MODE VIDEO AF

Choisissez la façon dont l'appareil photo sélectionne le collimateur de mise au point pour l'enregistrement vidéo.

Option	Description
<b>MULTI</b>	Sélection automatique du collimateur de mise au point.
<b>AF ZONE</b>	L'appareil photo fait le point sur le sujet situé dans la zone de mise au point sélectionnée.



## RÉGLAGE PERSO. AF-C (VIDÉO)

Sélectionnez les options de suivi de la mise au point lorsque vous enregistrez les vidéos en mode de mise au point **C**.

### SENSIBILITÉ DU SUIVI

Choisissez la durée pendant laquelle l'appareil photo attend avant de modifier la mise au point lorsqu'un objet entre dans la zone de mise au point située derrière ou devant le sujet actuel. Reportez-vous à « SENSIBILITÉ DU SUIVI » (📖 113).

Options				
0	1	2	3	4

### VITESSE AF

Modifiez la réactivité de l'autofocus.

Options										
-5	-4	-3	-2	-1	0	+1	+2	+3	+4	+5

### PRÉ-AF (VIDÉO)

Si **OUI** est sélectionné, l'appareil photo effectue la mise au point en continu même si vous n'appuyez pas sur le déclencheur à mi-course. Notez que cette opération augmente la consommation de la batterie.

Options	
OUI	NON

## RÉG. DÉTEC. VISG/YX(VIDÉO)

Activez ou désactivez la détection des visages (📖 117) lorsque vous enregistrez des vidéos.

Option	Description
VISAGE OUI/YEUX NON	Reportez-vous à « RÉG. DÉTECT. VISAGE/YEUX » (📖 117).
VISAGE OUI/YEUX AUTO	
VISAGE OUI/PRIO. ŒIL D	
VISAGE OUI/PRIO. ŒIL G	
VISAGE NON/YEUX NON	

⚠ Lorsque la détection des visages est activée, l'appareil photo fait le point à l'aide de l'AF continu même si le mode AF seul (S) est sélectionné avec le sélecteur de mise au point. La détection des visages n'est pas disponible en mode de mise au point manuelle.

## ASSISTANT MF (VIDÉO)

Choisissez la méthode d'affichage de la mise au point en mode de mise au point manuelle.

Option	Description
STANDARD	Reportez-vous à « ASSIST. M.AP. » (📖 119).
DIVISER NUM. IMAGE	
PICHTE LUM. M. AP.	

## VÉRIF. M. AU POINT (VIDÉO)

Si OUI est sélectionné, l'appareil photo zoome automatiquement sur la zone de mise au point sélectionnée lorsque vous tournez la bague de mise au point en mode AF seul ou de mise au point manuelle.

Options	
OUI	NON







## AFFICHAGE INFO SORTIE HDMI

Si **ON** est sélectionné, les périphériques HDMI auxquels l'appareil photo est raccordé reflèteront les informations affichées sur l'appareil photo.

Options	
ON	OFF

## SORTIE FILM 4K





Choisissez la destination des vidéos 4K enregistrées lorsque l'appareil photo est raccordé à un enregistreur HDMI ou à un autre périphérique compatible 4K.

Option	Description
 <b>4K</b>  <b>FHD</b>	Les vidéos 4K sont enregistrées sur la carte mémoire de l'appareil photo en 4K et transmises au périphérique HDMI en Full HD.
 <b>FHD</b>  <b>4K</b>	Les vidéos 4K sont transmises au périphérique HDMI en 4K et enregistrées sur la carte mémoire de l'appareil photo en Full HD.
 —  <b>4K</b>	Les vidéos 4K sont transmises au périphérique HDMI en 4K. L'appareil photo n'enregistre pas les vidéos 4K sur la carte mémoire.

 Cette option n'est disponible que si **4K: 16:9** ou **4K: 17:9** est sélectionné pour  **CONFIGURATION DU FILM > MODE VIDEO** dans le menu prise de vue.

## SORTIE VIDÉO FULL HD

Choisissez la destination des vidéos Full HD enregistrées lorsque l'appareil photo est raccordé à un périphérique HDMI.

Option	Description
 <b>FHD</b>  <b>FHD</b>	Les vidéos Full HD sont transmises au périphérique HDMI et enregistrées sur la carte mémoire de l'appareil photo.
 —  <b>FHD</b>	Les vidéos Full HD ne sont pas enregistrées sur la carte mémoire de l'appareil photo mais sont transmises au périphérique HDMI.

 Cette option n'est disponible que si **FHD: 16:9** ou **FHD: 17:9** est sélectionné pour  **CONFIGURATION DU FILM > MODE VIDEO** dans le menu prise de vue.

## QUALITÉ DE VEILLE 4K HDMI

Choisissez si la transmission aux périphériques HDMI passe de 4K à Full HD en mode veille.

Option	Description
<b>4K</b>	La transmission aux périphériques HDMI se poursuit en 4K en mode veille.
<b>FHD</b>	La transmission aux périphériques HDMI passe en Full HD en mode veille, ce qui permet d'économiser la batterie.

## CONTRÔLE ENREG. HDMI

Choisissez si l'appareil photo envoie des signaux de démarrage et d'arrêt au périphérique HDMI lorsque vous appuyez sur le déclencheur afin de démarrer et d'arrêter l'enregistrement vidéo.

Options	
<b>ON</b>	<b>OFF</b>

## RÉGLAGE AUDIO

Modifiez les réglages audio pour l'enregistrement vidéo.

### RÉGLER NIVEAU MIC INTERNE

Modifiez le niveau d'enregistrement du microphone intégré.

Option	Description
<b>AUTO</b>	L'appareil photo modifie automatiquement le niveau d'enregistrement.
<b>MANUEL</b>	Modifiez manuellement le niveau d'enregistrement. Appuyez sur la touche de sélection droite pour choisir l'un des 25 niveaux d'enregistrement.
<b>NON</b>	Désactivez le microphone intégré.

## RÉGLER NIVEAU MIC EXTERNE

Modifiez le niveau d'enregistrement des microphones externes.

Option	Description
<b>AUTO</b>	L'appareil photo modifie automatiquement le niveau d'enregistrement.
<b>MANUEL</b>	Modifiez manuellement le niveau d'enregistrement. Appuyez sur la touche de sélection droite pour choisir l'un des 25 niveaux d'enregistrement.
<b>NON</b>	Désactivez l'enregistrement avec des microphones externes.

## LIMITEUR NIVEAU MIC

Réduit la distorsion provoquée par les sons qui dépassent les limites des circuits audio du microphone.

Options	
<b>OUI</b>	<b>NON</b>

## FILTRE VENT

Choisissez d'activer ou non la réduction du bruit du vent pendant l'enregistrement vidéo.

Options	
<b>OUI</b>	<b>NON</b>

## FILTRE PASSE-BAS

Choisissez d'activer le filtre passe-haut afin de réduire le bruit basse fréquence pendant l'enregistrement vidéo.

Options	
<b>OUI</b>	<b>NON</b>

## VOLUME DU CASQUE

Réglez le volume de la sortie audio vers le casque raccordé au grip d'alimentation vertical VPB-XH1.

Option	Description
<b>10—1</b>	Choisissez un volume de 1 à 10.
<b>0</b>	Désactivez la sortie vers le casque.

## RÉGLAGE CODE TEMPOREL

Modifiez les réglages d'affichage du code temporel (heure, minute, seconde et numéro de prise de vue) pour l'enregistrement vidéo.

### AFFICHAGE CODE TEMPOREL

Sélectionnez **OUI** pour afficher les codes temporels pendant l'enregistrement et la lecture vidéo.

Options	
OUI	NON

### RÉGLAGE HEURE DE DÉMARRAGE

Choisissez l'heure de démarrage du code temporel.

Option	Description
<b>ENTRÉE MANUELLE</b>	Mettez en surbrillance cette option et appuyez sur la touche de sélection droite pour choisir une heure de démarrage manuellement.
<b>HEURE ACTUELLE</b>	Réglez l'heure de démarrage sur l'heure actuelle.
<b>RÉINITIALISER</b>	Réglez l'heure de démarrage sur 00:00:00.

### RÉGLAGE DÉCOMPTE

Choisissez si l'heure est synchronisée en continu ou uniquement pendant l'enregistrement vidéo.

Option	Description
<b>EXÉCUTION D'ENREGISTR.</b>	L'heure est synchronisée uniquement pendant l'enregistrement vidéo.
<b>EXÉCUTION LIBRE</b>	L'heure est synchronisée en continu.

## TEMPS RÉEL

À des cadences de **59.94P** et **29.97P**, l'écart se creuse progressivement entre le code temporel (mesuré en secondes) et l'heure d'enregistrement réelle (mesurée en fractions de seconde). Choisissez si l'appareil photo saute des images selon la nécessité afin de faire correspondre l'heure d'enregistrement et le code temporel. Lorsque vous sélectionnez une cadence de **23.98P**, le saut d'images est désactivé.

Option	Description
<b>OUI</b>	L'appareil photo saute des images selon la nécessité pour faire correspondre exactement le code temporel et l'heure d'enregistrement réelle.
<b>NON</b>	Il n'y a pas de saut d'images.



L'affichage du code temporel dépend de l'option sélectionnée.

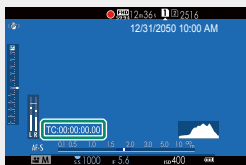

TC:00:00:00.00

OUI

TC:00:00:00.00

NON

## SORTIE CODE TEMPOREL HDMI

Choisissez si les codes temporels sont transmis aux périphériques HDMI.

Options	
<b>OUI</b>	<b>NON</b>

## LAMPE TÉMOIN

Choisissez le voyant (témoin lumineux ou lampe d'assistance AF) qui s'allume pendant l'enregistrement vidéo et si ce voyant clignote ou pas.

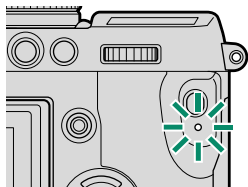

Témoin lumineux

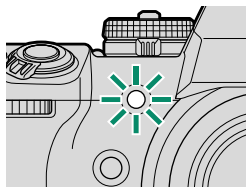

Illuminateur d'assistance AF

Option	Description
<b>AVANT DÉSACTIVÉ</b> <b>ARR.</b>	Le témoin lumineux s'allume pendant l'enregistrement vidéo.
<b>AVANT DÉSACTIVÉ</b> <b>ARR.</b>	Le témoin lumineux clignote pendant l'enregistrement vidéo.
<b>AVANT</b> <b>ARRIÈRE</b>	Le témoin lumineux et la lampe d'assistance AF s'allument pendant l'enregistrement vidéo.
<b>AVANT</b> <b>ARR. DÉSACTIVÉ</b>	La lampe d'assistance AF s'allume pendant l'enregistrement vidéo.
<b>AVANT</b> <b>ARRIÈRE</b>	Le témoin lumineux et la lampe d'assistance AF clignotent pendant l'enregistrement vidéo.
<b>AVANT</b> <b>ARR. DÉSACTIVÉ</b>	La lampe d'assistance AF clignote pendant l'enregistrement vidéo.
<b>AV. &amp; ARR.</b> <b>DÉSACTIVÉS</b>	Le témoin lumineux et la lampe d'assistance AF restent éteints pendant l'enregistrement vidéo.

## COMMANDE SILENCE VIDÉO

Sélectionnez **OUI** pour désactiver les molettes de l'appareil photo et modifiez les réglages vidéo à l'aide des commandes de l'écran tactile afin d'éviter que les sons émis par les commandes de l'appareil photo soient enregistrés dans la vidéo ( 23).

Options	
OUI	NON



# La lecture et le menu lecture

# 7

## L'affichage en mode lecture

Cette section répertorie les indicateurs qui peuvent s'afficher pendant la lecture.

❗ Les affichages sont représentés avec tous les indicateurs allumés à des fins d'illustration.

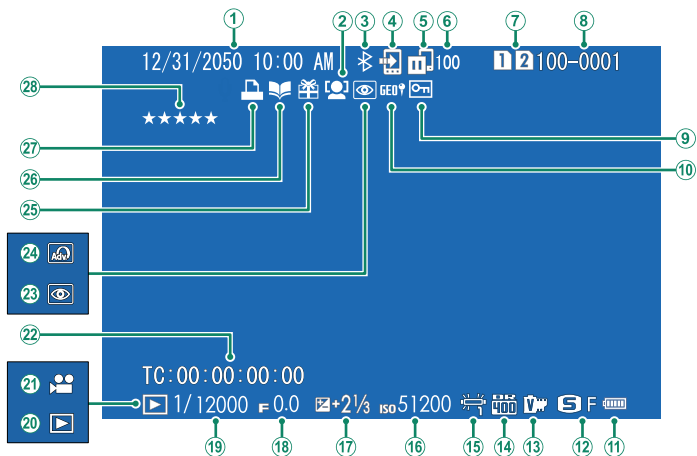

① Date et heure.....	39, 41, 179	⑮ Balance des blancs.....	102
② Indicateur de détection des visages.....	117	⑯ Sensibilité.....	77
③ Bluetooth ON/OFF.....	206	⑰ Correction d'exposition.....	80
④ Ordre de transfert image.....	169	⑱ Ouverture.....	57, 62, 63
⑤ État de transfert des images.....	244	⑲ Vitesse d'obturation.....	57, 58, 63
⑥ Nombre de vues sélectionnées pour le transfert.....	169	⑳ Indicateur du mode de lecture.....	47
⑦ Logement de carte.....	157	㉑ Icône de vidéo.....	53
⑧ Numéro d'image.....	203	㉒ Code temporel.....	148
⑨ Image protégée.....	164	㉓ Indicateur de réduction des yeux rouges.....	134, 166
⑩ Données de localisation.....	210, 245	㉔ Filtre créatif.....	87
⑪ Niveau de charge de la batterie.....	38	㉕ Image provenant d'un autre appareil.....	47
⑫ Taille/qualité d'image.....	98, 99	㉖ Indicateur de création livre album.....	171
⑬ Simulation de film.....	100	㉗ Indicateur d'impression DPOF.....	173
⑭ Plage dynamique.....	101	㉘ Notation.....	153

## La touche DISP/BACK

La touche **DISP/BACK** permet de contrôler l'affichage des indicateurs pendant la lecture.

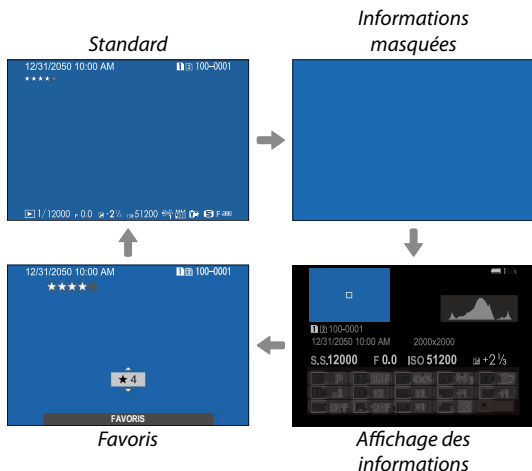
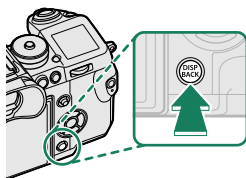

### Favoris : Notation des photos

Pour noter la photo affichée, appuyez sur **DISP/BACK**, puis à l'aide des touches de sélection supérieure et inférieure, donnez une note entre zéro et cinq étoiles.

## Affichage des informations sur les photos

L'affichage des informations change chaque fois que vous appuyez sur la touche de sélection supérieure.

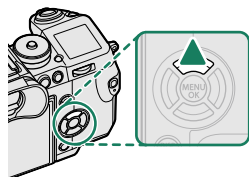

### Données de base

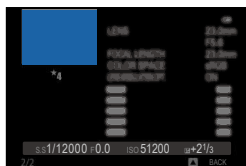

Affichage des infos 2

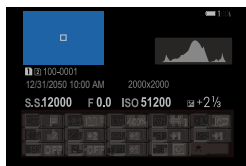

Affichage des infos 1

## Zoom avant sur le collimateur de mise au point

Appuyez au centre de la molette de commande arrière pour faire un zoom avant sur le collimateur de mise au point. Appuyez à nouveau pour revenir en lecture plein écran.

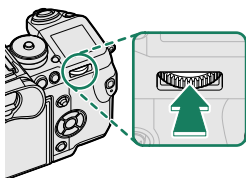

## Visualisation des photos

Nous vous invitons à lire cette section pour obtenir des informations sur la lecture avec zoom et sur la lecture multi-vues.

Utilisez la molette de commande arrière pour passer de la lecture plein écran à la lecture avec zoom ou à la lecture multi-vues.

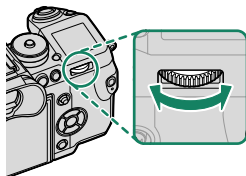

Lecture plein écran



Lecture multi-vues



Affichage de neuf vues



Affichage de cent vues

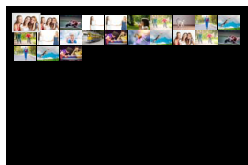

Lecture avec zoom



Zoom moyen



Zoom maximal



## Lecture avec zoom

Tournez la molette de commande arrière vers la droite pour faire un zoom avant sur l'image actuelle, vers la gauche pour faire un zoom arrière. Pour annuler le zoom, appuyez sur **DISP/BACK**, **MENU/OK** ou au centre de la molette de commande arrière.



Le rapport de zoom maximal varie selon l'option sélectionnée pour **CONFIGURATION QUALITÉ IMAGE > TAILLE D'IMAGE**. La lecture avec zoom n'est pas possible avec les copies recadrées ou redimensionnées qui ont été sauvegardées avec la taille **640**.

## Glisser

Après avoir fait un zoom avant sur la photo, servez-vous des touches de sélection pour afficher les zones de l'image qui ne sont pas visibles à l'écran.



*Fenêtre de navigation*

## Lecture multi-vues

Pour modifier le nombre d'images affichées, tournez la molette de commande arrière vers la gauche lorsqu'une photo est affichée en plein écran.



Servez-vous des touches de sélection pour mettre en surbrillance les images et appuyez sur **MENU/OK** pour afficher en plein écran l'image mise en surbrillance. Avec les planches de neuf et cent vues, servez-vous des touches de sélection supérieure et inférieure pour visualiser d'autres images.



## Le menu lecture

Modifiez les réglages de lecture.

Le menu lecture s'affiche lorsque vous appuyez sur **MENU/OK** en mode de lecture.

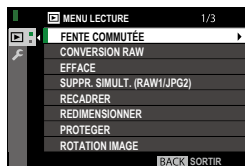

### FENTE COMMUTÉE

Choisissez la carte à partir de laquelle les images seront lues.



Si deux cartes mémoire sont insérées, vous pouvez maintenir appuyée la touche  afin de choisir une carte pour la lecture.

## CONVERSION RAW

Les images RAW enregistrent les informations concernant les réglages de l'appareil photo séparément des données capturées par le capteur d'image de l'appareil photo. À l'aide de l'option  **MENU LECTURE** > **CONVERSION RAW**, vous pouvez créer des copies JPEG à partir des images RAW en utilisant les différentes options des réglages énumérés à la page 159. Les données de l'image d'origine ne sont pas modifiées, ce qui permet à une seule image RAW d'être traitée d'une multitude de façons.

- 1 Lorsqu'une image RAW est affichée, appuyez sur **MENU/OK** pour afficher le menu lecture.
- 2 Appuyez sur les touches de sélection supérieure ou inférieure pour mettre en surbrillance  **MENU LECTURE** > **CONVERSION RAW** et appuyez sur **MENU/OK** pour afficher les réglages.



Il est également possible d'afficher ces options en appuyant sur la touche **Q** pendant la lecture.



- 3 Appuyez sur la touche de sélection supérieure ou inférieure pour mettre en surbrillance un réglage et appuyez sur la touche de sélection droite pour afficher les options. Appuyez sur la touche de sélection supérieure ou inférieure pour mettre en surbrillance l'option souhaitée et appuyez sur **MENU/OK** pour la sélectionner et revenir à la liste des réglages. Répétez cette étape pour modifier les autres réglages.

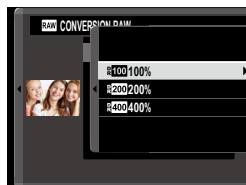

- 4 Appuyez sur la touche **Q** pour avoir un aperçu de la copie JPEG et appuyez sur **MENU/OK** pour l'enregistrer.



Vous pouvez modifier les réglages suivants lorsque vous convertissez des images RAW en JPEG :

Réglage	Description
<b>REFLET COND. PR VUE</b>	Créez une copie JPEG en utilisant les réglages sélectionnés au moment de la prise de vue.
<b>TAILLE D'IMAGE</b>	Choisissez une taille d'image.
<b>QUALITE D'IMAGE</b>	Réglez la qualité d'image.
<b>TRAIT. ISO PUSH/PULL</b>	Modifiez l'exposition.
<b>PLAGE DYNAMIQUE</b>	Faites ressortir les détails des hautes lumières afin d'obtenir un contraste naturel.
<b>PRIORITÉ PLAGE D</b>	Réduisez la perte de détails dans les hautes lumières et les ombres pour obtenir un rendu naturel lorsque vous photographiez des scènes très contrastées.
<b>SIMULATION DE FILM</b>	Simulez les effets de différents types de films.
<b>EFFET DU GRAIN</b>	Ajoutez un effet de grain de film.
<b>BALANCE DES BLANCS</b>	Réglez la balance des blancs.
<b>CHANGT BAL BLANCS</b>	Affinez la balance des blancs.
<b>TON LUMIERE</b>	Réglez les hautes lumières.
<b>TON OMBRE</b>	Réglez les ombres.
<b>COULEUR</b>	Modifiez la densité des couleurs.
<b>DETAIL</b>	Accentuez ou estompez les contours.
<b>REDUCT. DU BRUIT</b>	Atténuez les marbrures.
<b>OPTIM. MOD. OBJ.</b>	Améliorez la définition en corrigeant la diffraction et la légère absence de netteté à la périphérie de l'objectif.
<b>ESPACE COULEUR</b>	Choisissez l'espace colorimétrique utilisé pour la reproduction des couleurs.

## EFFACE

Supprimez les images individuellement, plusieurs images sélectionnées ou toutes les images.

 *Il n'est pas possible de récupérer les images supprimées.* Protégez les images importantes ou copiez-les sur un ordinateur ou un autre périphérique de stockage avant d'aller plus loin.

Option	Description
<b>IMAGE</b>	Supprimez les images une par une.
<b>PHOTOS SÉLECT.</b>	Supprimez plusieurs images sélectionnées.
<b>TOUTES IMAGES</b>	Supprimez toutes les images non protégées.

## IMAGE

- 1 Sélectionnez **IMAGE** pour l'option **EFFACE** du menu lecture.
- 2 Appuyez sur la touche de sélection gauche ou droite pour parcourir les images et appuyez sur **MENU/OK** pour supprimer (aucune boîte de dialogue de confirmation ne s'affiche). Répétez cette étape pour supprimer d'autres images.

## PHOTOS SÉLECT.

- 1 Sélectionnez **PHOTOS SÉLECT.** pour l'option **EFFACE** du menu lecture.
- 2 Mettez en surbrillance les images et appuyez sur **MENU/OK** pour les sélectionner ou les désélectionner (les photos faisant partie de livres albums ou de commandes d'impression sont signalées par **!**). Les images sélectionnées sont cochées (**☑**).
- 3 Une fois l'opération terminée, appuyez sur **DISP/BACK** pour afficher une boîte de dialogue de confirmation.
- 4 Mettez en surbrillance **OK** et appuyez sur **MENU/OK** pour supprimer les images sélectionnées.

## TOUTES IMAGES

- 1 Sélectionnez **TOUTES IMAGES** pour l'option **EFFACE** du menu lecture.
- 2 Une boîte de dialogue de confirmation s'affiche ; mettez en surbrillance **OK** et appuyez sur **MENU/OK** pour supprimer toutes les images non protégées.



Appuyez sur **DISP/BACK** pour annuler la suppression ; notez qu'il est impossible de récupérer les images supprimées avant que vous ayez appuyé sur cette touche.

Si un message signale que les images sélectionnées font partie d'une commande d'impression DPOF, appuyez sur **MENU/OK** pour supprimer les photos.

## SUPPR. SIMULT. (RAW1/JPG2)

Si vous prenez des photos alors que RAW/JPEG est sélectionné pour  **ENR. DES RÉGLAGES > RÉ. FENTE CARTE (IM. FIXE)**, deux copies sont créées : une image RAW enregistrée sur la carte du logement 1 et une image JPEG enregistrée sur la carte du logement 2. Choisissez si la suppression de l'image RAW entraîne également la suppression de la copie JPEG.

Option	Description
<b>OUI</b>	La suppression de l'image RAW enregistrée sur la carte du logement 1 entraîne également la suppression de la copie JPEG enregistrée sur la carte du logement 2.
<b>NON</b>	La suppression de l'image RAW enregistrée sur la carte du logement 1 n'entraîne pas la suppression de la copie JPEG enregistrée sur la carte du logement 2.

## RECADRER

Créez une copie redimensionnée de la photo en cours.

- 1 Affichez la photo de votre choix.
- 2 Sélectionnez **RECADRER** dans le menu lecture.
- 3 Servez-vous de la molette de commande arrière pour faire des zooms avant et arrière sur la photo, et des touches de sélection supérieure, inférieure, gauche ou droite pour faire défiler l'image jusqu'à la partie souhaitée.
- 4 Appuyez sur **MENU/OK** pour afficher une boîte de dialogue de confirmation.
- 5 Appuyez de nouveau sur **MENU/OK** pour enregistrer la copie recadrée dans un fichier séparé.



Les grands recadrages produisent de grandes copies ; toutes les copies sont au format d'image 3:2. Si la taille de la copie finale est **640**, **ENTREE** s'affiche en jaune.

## REDIMENSIONNER

Créez une petite copie de la photo en cours.

---

- 1 Affichez la photo de votre choix.
- 2 Sélectionnez **REDIMENSIONNER** dans le menu lecture.
- 3 Mettez une taille en surbrillance et appuyez sur **MENU/OK** pour afficher une boîte de dialogue de confirmation.
- 4 Appuyez de nouveau sur **MENU/OK** pour enregistrer la copie redimensionnée dans un fichier séparé.

 Les tailles disponibles varient en fonction de la taille de l'image d'origine.

## PROTEGER

Protégez les images contre toute suppression accidentelle. Mettez en surbrillance l'une des options suivantes et appuyez sur **MENU/OK**.

- **IMAGE** : protégez les images sélectionnées. Appuyez sur la touche de sélection gauche ou droite pour afficher les images, puis appuyez sur **MENU/OK** pour les sélectionner ou les désélectionner. Appuyez sur **DISP/BACK** une fois les réglages effectués.
- **REGLER TOUT** : protégez toutes les images.
- **ANNULER TOUT** : supprimez la protection de toutes les images.



Les images protégées sont effacées lorsque la carte mémoire est formatée.



Lorsque vous protégez des images sélectionnées actuellement pour être transférées vers des smartphones ou tablettes couplés, le marquage de transfert est supprimé.

## ROTATION IMAGE

Faites pivoter vos photos.

- 1 Affichez la photo de votre choix.
- 2 Sélectionnez **ROTATION IMAGE** dans le menu lecture.
- 3 Appuyez sur la touche de sélection inférieure pour faire pivoter la photo de 90° dans le sens des aiguilles d'une montre ou sur la touche de sélection supérieure pour la faire pivoter de 90° dans le sens inverse des aiguilles d'une montre.
- 4 Appuyez sur **MENU/OK**. La photo s'affichera automatiquement dans le bon sens lorsque vous la visionnerez sur l'appareil photo.



Il est impossible de faire pivoter les photos protégées. Supprimez la protection des photos avant de les faire pivoter.

Il se peut que l'appareil photo ne parvienne pas à faire pivoter les photos créées avec d'autres appareils. Les photos que l'appareil photo a fait pivoter ne pivoteront pas lorsque vous les visionnerez sur un ordinateur ou sur d'autres appareils photo.

Les photos prises avec l'option  **CONFIG. ÉCRAN > REGL. ROTAT AUTO** s'affichent automatiquement dans le bon sens pendant la lecture.

## REDUC. YEUX ROUGE

Éliminez les yeux rouges des portraits. L'appareil photo analysera l'image. S'il détecte des yeux rouges, il traitera l'image et créera une copie en atténuant leur effet.

- 1 Affichez la photo de votre choix.
- 2 Sélectionnez **REDUC. YEUX ROUGE** dans le menu lecture.
- 3 Appuyez sur **MENU/OK**.



Les résultats varient selon la scène et la capacité de l'appareil photo à détecter les visages. L'effet « yeux rouges » ne peut pas être éliminé des photos qui ont déjà été traitées avec la fonction de réduction des yeux rouges ; elles sont indiquées par l'icône  lors de la lecture.

Le temps nécessaire pour traiter l'image varie selon le nombre de visages détectés.

La fonction de réduction des yeux rouges ne peut pas être appliquée aux images RAW.



## RÉGLAGE MÉMO VOCAL

Ajoutez un mémo audio à la photo en cours.

- 1 Sélectionnez **OUI** pour **RÉGLAGE MÉMO VOCAL** dans le menu lecture.
- 2 Affichez la photo que vous souhaitez accompagner d'un mémo audio.
- 3 Maintenez appuyé le centre de la molette de commande avant pour enregistrer le mémo. L'enregistrement prend fin au bout de 30 s ou lorsque vous relâchez la molette.



Le nouveau mémo remplacera tout autre mémo existant. En supprimant la photo, vous supprimez également le mémo.

Il n'est pas possible d'ajouter des mémos audio aux vidéos ou aux photos protégées.

### Lecture des mémos audio

Les photos possédant un mémo audio sont signalées par l'icône  pendant la lecture. Pour lire un mémo, sélectionnez la photo concernée et appuyez au centre de la molette de commande avant ; une barre d'avancement s'affiche pendant la lecture du mémo. Réglage du volume : appuyez sur **MENU/OK** pour suspendre la lecture, puis sur la touche de sélection supérieure ou inférieure pour régler le volume. Appuyez à nouveau sur **MENU/OK** pour reprendre la lecture. Vous pouvez également régler le volume à l'aide de l'option

**CONFIGURATION SON > VOL. LECTURE.**

## COPIER

Copiez les images entre les cartes insérées dans le premier et le second logements.

- 1 Sélectionnez **COPIER** dans le menu lecture.
- 2 Mettez en surbrillance l'une des options suivantes et appuyez sur la touche de sélection droite :
  - **FENTE1** ➔ **FENTE2** : copiez les images de la carte du premier logement sur la carte du second logement.
  - **FENTE2** ➔ **FENTE1** : copiez les photos de la carte du second logement sur la carte du premier logement.
- 3 Mettez en surbrillance l'une des options suivantes et appuyez sur **MENU/OK** :
  - **IMAGE** : copiez les images sélectionnées. Appuyez sur la touche de sélection gauche ou droite pour afficher les images et appuyez sur **MENU/OK** pour copier l'image en cours.
  - **TOUTES IMAGES** : copiez toutes les images.



La copie prend fin une fois que la carte de destination est pleine.

## ORDRE DE TRANSFERT IMAGE

Sélectionnez les photos à transférer vers un smartphone ou une tablette couplé(e).

- 1 Sélectionnez **ORDRE DE TRANSFERT IMAGE > SELECTIONNER VUES** dans le menu lecture.
- 2 Mettez en surbrillance les photos et appuyez sur **MENU/OK** pour les sélectionner ou les désélectionner. Effectuez cette action jusqu'à ce que vous ayez sélectionné toutes les photos souhaitées.
- 3 Appuyez sur **DISP/BACK** pour revenir à la lecture.

 Si **OUI** est sélectionné pour **PARAM.CONNEXION > RÉGLAGES Bluetooth > Bluetooth ON/OFF** et **TRANSFERT IMAGE AUTO**, le transfert commencera peu après votre retour à la lecture des images ou l'extinction de l'appareil photo.

 Si **ORDRE COUPL./TRANS.** est sélectionné pour **PARAM.CONNEXION > PARAMÈTRES GÉNÉRAUX > RÉGLAGE DU BOUTON**, vous pouvez également marquer les photos à transférer à l'aide de la touche **Fn1**. Si **OUI** est sélectionné pour **PARAM.CONNEXION > RÉGLAGES Bluetooth > TRANSFERT IMAGE AUTO**, les photos à transférer sont marquées automatiquement au fur et à mesure de la prise de vue. Les commandes de transfert des images peuvent contenir au maximum 999 photos. Pour supprimer le marquage de transfert de toutes les images de la commande en cours, sélectionnez **ORDRE DE TRANSFERT IMAGE > RÉINITIALISER ORDRE**. Les types d'images suivants ne peuvent pas être transférés :

- Images protégées
- Vidéos
- Images RAW
- Photos prises avec d'autres appareils

## COM. SANS FIL

Connectez l'appareil photo à des smartphones exécutant la dernière version de l'application FUJIFILM Camera Remote. Le smartphone permet de parcourir les images de l'appareil photo, télécharger les images sélectionnées, commander l'appareil photo à distance ou transférer les données de localisation sur l'appareil photo.



Pour accéder aux téléchargements et obtenir d'autres informations, consultez :

[http://app.fujifilm-dsc.com/fr/camera\\_remote/](http://app.fujifilm-dsc.com/fr/camera_remote/)

## DIAPORAMA

Visionnez les photos sous forme de diaporama automatisé. Appuyez sur **MENU/OK** pour démarrer et appuyez sur la touche de sélection droite ou gauche pour avancer ou revenir en arrière. Vous pouvez appuyer sur **DISP/BACK** à tout moment pendant le diaporama pour afficher une aide à l'écran. Vous pouvez arrêter le diaporama à tout moment en appuyant sur **MENU/OK**.



L'appareil photo ne s'éteint pas automatiquement lorsqu'un diaporama est en cours.

## CREA LIVRE ALBUM

Cette fonction vous permet de créer des albums à partir de vos photos préférées.

### Création d'un livre album

- 1 Sélectionnez **NOUVEL ALBUM** pour  **MENU LECTURE > CREA LIVRE ALBUM**.
- 2 Parcourez les images et appuyez sur la touche de sélection supérieure pour effectuer ou annuler une sélection. Appuyez sur **MENU/OK** pour quitter lorsque vous avez terminé de créer l'album.
 

 Ni les photos de format **640** ou plus petit, ni les vidéos ne peuvent être sélectionnées pour un livre album.

La première photo sélectionnée devient l'image de couverture. Appuyez sur la touche de sélection inférieure afin de sélectionner l'image actuelle pour la couverture.
- 3 Mettez en surbrillance **TERMINER LIVRE ALBUM** et appuyez sur **MENU/OK** (pour sélectionner toutes les photos de l'album, choisissez **SELECTIONNER TOUT**). Le nouvel album est ajouté à la liste du menu de création d'un livre album.

 Les albums peuvent contenir jusqu'à 300 photos. Les albums ne contenant aucune photo sont automatiquement supprimés.

#### Livres albums

Vous pouvez copier les livres albums sur un ordinateur à l'aide du logiciel MyFinePix Studio.

## Affichage des livres albums

Mettez en surbrillance un album dans le menu de création d'un livre album et appuyez sur **MENU/OK** pour afficher l'album, puis appuyez sur la touche de sélection gauche ou droite pour parcourir les photos.

## Modification et suppression des livres albums

Affichez le livre album et appuyez sur **MENU/OK**. Les options suivantes s'affichent ; sélectionnez l'option souhaitée et suivez les instructions qui s'affichent à l'écran.

- **MODIFIER** : modifiez l'album comme indiqué dans la section « Création d'un livre album ».
- **EFFACER** : supprimez l'album.

## ENREG. PC AUTO

Transférez les photos de l'appareil photo sur un ordinateur exécutant la dernière version de FUJIFILM PC AutoSave (notez que vous devez d'abord installer ce logiciel et configurer l'ordinateur comme destination des images copiées depuis l'appareil photo).



Pour accéder aux téléchargements et obtenir d'autres informations, consultez :

[http://app.fujifilm-dsc.com/fr/pc\\_autosave/](http://app.fujifilm-dsc.com/fr/pc_autosave/)

## IMPRESSION (DPOF)

Créez une « commande d'impression » numérique ; l'imprimante doit être compatible avec la norme DPOF.

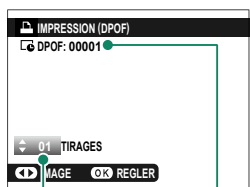

- 1 Sélectionnez **MENU LECTURE > IMPRESSION (DPOF)**.
- 2 Sélectionnez **AVEC DATE** pour imprimer la date d'enregistrement sur les photos, **SANS DATE** pour imprimer les photos sans date ou **ANNULER TOUT** pour supprimer toutes les photos de la commande d'impression avant d'aller plus loin.
- 3 Affichez la photo que vous souhaitez ajouter à la commande d'impression ou supprimer de celle-ci.
- 4 Appuyez sur la touche de sélection supérieure ou inférieure pour choisir le nombre de copies (jusqu'à 99). Pour supprimer une photo de la commande d'impression, appuyez sur la touche de sélection inférieure jusqu'à ce que son nombre de copies soit égal à zéro.



Nombre de copies

Nombre total d'impressions

- 5 Répétez les étapes 3 et 4 pour terminer la commande d'impression.
- 6 Le nombre total d'impressions s'affiche à l'écran. Appuyez sur **MENU/OK** pour quitter.

 Les photos de la commande d'impression en cours sont signalées par l'icône  pendant la lecture.

Les commandes d'impression peuvent contenir au maximum 999 photos.

Si une carte mémoire contenant une commande d'impression créée par un autre appareil photo est insérée, vous devez supprimer la commande avant d'en créer une nouvelle comme décrit ci-dessus.

## IMPRESS. IMPRIM instax

Pour imprimer les photos à l'aide d'imprimantes FUJIFILM instax SHARE (en option), sélectionnez d'abord **PARAM.CONNEXION** > **RÉGL CNX IMPRIM instax** et saisissez le nom (SSID) et le mot de passe de l'imprimante instax SHARE, puis suivez les étapes ci-dessous.

- 1 Allumez l'imprimante.
- 2 Sélectionnez **MENU LECTURE** > **IMPRESS. IMPRIM instax**. L'appareil photo se connecte alors à l'imprimante.



- 3 Utilisez les touches de sélection pour afficher la photo que vous souhaitez imprimer, puis appuyez sur **MENU/OK**. La photo est envoyée à l'imprimante et l'impression démarre.



 Vous ne pouvez pas imprimer les photos prises avec d'autres appareils photo.

La zone imprimée est plus petite que la zone visible sur l'écran LCD.  
Les affichages dépendent de l'imprimante raccordée.



## FORMAT IMAGE

Choisissez la manière dont les périphériques Haute Définition (HD) affichent les photos de format 3:2 (cette option n'est disponible que lorsqu'un câble HDMI est raccordé). Sélectionnez 16:9 pour afficher l'image afin qu'elle remplisse l'écran avec le haut et le bas rognés, 3:2 pour afficher toute l'image avec des bandes noires à droite et à gauche.

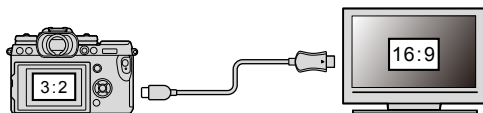

	Option	
	16:9	3:2
Affichage		



# Les menus de configuration

8



## CONFIGURATION UTILISATEUR

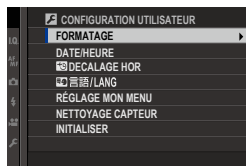

Modifiez les réglages de base de l'appareil photo.

Pour accéder aux réglages de base de l'appareil photo, appuyez sur **MENU/OK**, sélectionnez l'onglet  (**PARAMETRAGE**) et choisissez **CONFIGURATION UTILISATEUR**.



## FORMATAGE

Pour formater une carte mémoire :

- 1 Sélectionnez  **CONFIGURATION UTILISATEUR** > **FORMATAGE** dans l'onglet  (**PARAMETRAGE**).
- 2 Mettez en surbrillance le logement dans lequel est insérée la carte que vous souhaitez formater et appuyez sur **MENU/OK**.
- 3 Une boîte de dialogue de confirmation s'affiche. Pour formater la carte mémoire, mettez en surbrillance **OK** et appuyez sur **MENU/OK**. Pour quitter sans formater la carte mémoire, sélectionnez **ANNULER** ou appuyez sur **DISP/BACK**.

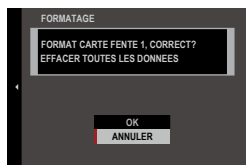

 Toutes les données, y compris les images protégées, sont supprimées de la carte mémoire. Veillez à copier les fichiers importants sur un ordinateur ou un autre périphérique de stockage.

N'ouvrez pas le couvercle du compartiment de la batterie pendant le formatage.



Vous pouvez également afficher le menu de formatage en appuyant au centre de la molette de commande arrière tout en maintenant appuyée la touche .

## DATE/HEURE

Pour régler l'horloge de l'appareil photo :

- 1 Sélectionnez **CONFIGURATION UTILISATEUR > DATE/HEURE** dans l'onglet **(PARAMETRAGE)**.
- 2 Servez-vous des touches de sélection gauche et droite pour mettre en surbrillance l'année, le mois, le jour, l'heure ou les minutes, et des touches de sélection supérieure et inférieure pour modifier les valeurs. Pour modifier l'ordre d'affichage de l'année, du mois et du jour, mettez en surbrillance le format de date et appuyez sur la touche de sélection supérieure ou inférieure.
- 3 Appuyez sur **MENU/OK** pour régler l'horloge.

## DECALAGE HOR

Lorsque vous voyagez, l'horloge de l'appareil photo passe instantanément de votre fuseau horaire à l'heure locale de votre destination. Pour indiquer le décalage horaire entre l'heure locale et votre fuseau horaire :

- 1 Mettez en surbrillance **← LOCAL** et appuyez sur **MENU/OK**.
- 2 Servez-vous des touches de sélection pour choisir le décalage horaire entre l'heure locale et votre fuseau horaire. Appuyez sur **MENU/OK** une fois les réglages effectués.

Pour régler l'horloge sur l'heure locale, mettez en surbrillance **← LOCAL** et appuyez sur **MENU/OK**. Pour régler l'horloge sur l'heure de votre fuseau horaire, sélectionnez **🏠 DEPAR**. Lorsque **← LOCAL** est sélectionné, **←** s'affiche en jaune pendant trois secondes environ à la mise sous tension de l'appareil photo.

### Options

**← LOCAL**

**🏠 DEPAR**

Choisissez une langue.

## RÉGLAGE MON MENU

Modifiez les éléments répertoriés dans l'onglet **MY (MON MENU)**, un menu personnalisé regroupant les options souvent utilisées.

- 1 Mettez en surbrillance **CONFIGURATION UTILISATEUR > RÉGLAGE MON MENU** dans l'onglet **PARAMETRAGE** et appuyez sur **MENU/OK** pour afficher les options ci-contre.
- 2 Appuyez sur la touche de sélection supérieure ou inférieure pour mettre en surbrillance **AJOUTER ÉLÉMENT** et appuyez sur **MENU/OK**. Les options pouvant être ajoutées à « mon menu » sont mises en surbrillance en bleu.

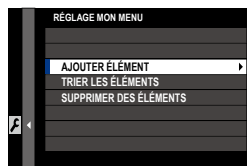



 Les éléments présents actuellement dans « mon menu » sont cochés.

- 3 Mettez en surbrillance un élément et appuyez sur **MENU/OK** pour l'ajouter dans « mon menu ».

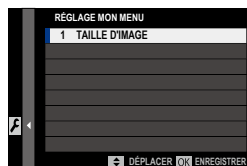

- 4 Appuyez sur **MENU/OK** pour revenir à l'écran de modification.
- 5 Répétez les étapes 3 et 4 jusqu'à ce que vous ayez ajouté tous les éléments souhaités.



 « Mon menu » peut comporter jusqu'à 16 éléments.

### Modification de « Mon menu »

Pour réorganiser ou supprimer des éléments, sélectionnez **TRIER LES ÉLÉMENTS** ou **SUPPRIMER DES ÉLÉMENTS** à l'étape 1.

## NETTOYAGE CAPTEUR

Retirez la poussière du capteur d'image de l'appareil photo.

- **OK** : nettoyez le capteur immédiatement.
- **QUAND ALLUMÉ** : le nettoyage du capteur est effectué à la mise sous tension de l'appareil photo.
- **QUAND ÉTEINT** : le nettoyage du capteur est effectué à la mise hors tension de l'appareil photo (il n'est néanmoins pas effectué lors de la mise hors tension de l'appareil photo en mode de lecture).



La poussière qui ne peut pas être retirée avec cette fonction peut être retirée manuellement (📖 270).

## INITIALISER

Rétablissez les valeurs par défaut des options des menus prise de vue ou de configuration.

- 1 Mettez en surbrillance l'option souhaitée et appuyez sur **MENU/OK**.

Option	Description
<b>RÉINIT. MENU P.DV.</b>	Rétablissez les valeurs par défaut de tous les réglages du menu prise de vue, à l'exception de la balance des blancs personnalisée et des jeux de réglages personnalisés créés à l'aide de l'option <b>MODIF/ENR REG PERSO</b> .
<b>RÉINIT. RÉGLAGE</b>	Rétablissez les valeurs par défaut de tous les réglages du menu de configuration, à l'exception de <b>DATE/HEURE</b> , <b>DECALAGE HOR</b> et <b>PARAM.CONNEXION</b> .

- 2 Une boîte de dialogue de confirmation s'affiche ; mettez en surbrillance **OK** et appuyez sur **MENU/OK**.

## CONFIGURATION DU SON

Modifiez les sons émis par l'appareil photo.

Pour accéder aux réglages du son, appuyez sur **MENU/OK**, sélectionnez l'onglet  (**PARAMETRAGE**) et choisissez **CONFIGURATION SON**.

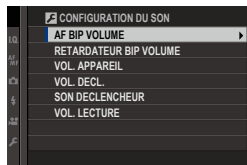

### AF BIP VOLUME

Choisissez le volume du bip émis lorsque l'appareil photo fait le point. Vous pouvez désactiver le bip en sélectionnant  **NON**.

#### Options

 (fort)

 (moyen)

 (faible)

 **NON** (muet)

### RETARDATEUR BIP VOLUME

Choisissez le volume du bip émis lorsque le retardateur est activé. Vous pouvez désactiver le bip en sélectionnant  **NON**.

#### Options

 (fort)

 (moyen)

 (faible)

 **NON** (muet)

### VOL. APPAREIL

Réglez le volume des sons émis par l'appareil photo lors de l'utilisation des commandes. Choisissez  **NON** pour désactiver le son des commandes.

#### Options

 (fort)

 (moyen)

 (faible)

 **NON** (muet)





**VOL. DECL.**

Réglez le volume des sons émis par l'obturateur électronique. Choisissez **NON** pour désactiver le son de l'obturateur.

Options			
 (fort)	 (moyen)	 (faible)	 <b>NON</b> (muet)

**SON DECLENCHEUR**

Choisissez le son émis par l'obturateur électronique.

Options		
 <b>1 SON 1</b>	 <b>2 SON 2</b>	 <b>3 SON 3</b>

**VOL. LECTURE**

Réglez le volume de lecture des vidéos. Choisissez parmi 10 options comprises entre 10 (fort) et 1 (faible) ou sélectionnez **0** pour désactiver le son pendant la lecture des vidéos.

Options										
10	9	8	7	6	5	4	3	2	1	0

## CONFIGURATION ÉCRAN

Modifiez les réglages d'affichage.

Pour accéder aux réglages d'affichage, appuyez sur **MENU/OK**, sélectionnez l'onglet **☑ (PARAMETRAGE)** et choisissez **CONFIG. ÉCRAN**.

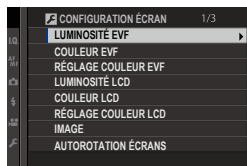

### LUMINOSITÉ EVF

Réglez la luminosité du viseur électronique. Sélectionnez **MANUEL** pour choisir parmi 13 options comprises entre -7 (sombre) et +5 (clair) ou sélectionnez **AUTO** pour régler automatiquement la luminosité.

Options	
MANUEL	AUTO

### COULEUR EVF

Réglez la teinte du viseur électronique. Choisissez parmi 11 options comprises entre -5 et +5.

Options										
+5	+4	+3	+2	+1	0	-1	-2	-3	-4	-5

### RÉGLAGE COULEUR EVF

Réglez la couleur de l'affichage du viseur électronique.

- 1 Modifiez les couleurs à l'aide du sélecteur.



- 2 Appuyez sur **MENU/OK**.

## LUMINOSITÉ LCD

Réglez la luminosité de l'écran. Choisissez parmi 11 options comprises entre -5 et +5.

Options										
+5	+4	+3	+2	+1	0	-1	-2	-3	-4	-5

## COULEUR LCD

Réglez la teinte de l'écran. Choisissez parmi 11 options comprises entre -5 et +5.

Options										
+5	+4	+3	+2	+1	0	-1	-2	-3	-4	-5

## RÉGLAGE COULEUR LCD

Réglez la couleur de l'affichage de l'écran LCD.

- 1 Modifiez les couleurs à l'aide du sélecteur.
- 2 Appuyez sur **MENU/OK**.

## IMAGE

Choisissez la durée d'affichage des images après la prise de vue. Les couleurs peuvent légèrement différer de celles de l'image finale et du « bruit » (marbrures) risque d'apparaître aux sensibilités élevées.

Option	Description
<b>CONTINU</b>	Les photos sont affichées jusqu'à ce que vous appuyiez sur la touche <b>MENU/OK</b> ou sur le déclencheur à mi-course. Pour faire un zoom avant sur le collimateur de mise au point actif, appuyez au centre de la molette de commande arrière ; appuyez de nouveau pour annuler le zoom.
<b>1.5 SEC</b>	Les photos sont affichées pendant la durée sélectionnée ou jusqu'à ce que vous appuyiez sur le déclencheur à mi-course.
<b>0.5 SEC</b>	
<b>NON</b>	Les photos ne s'affichent pas après la prise de vue.

## AUTOROTATION ÉCRANS

Choisissez si les indicateurs du viseur et de l'écran LCD pivotent pour s'adapter à l'orientation de l'appareil photo.

Options	
OUI	NON

## APERCU EXP./BALANCE DES BLANCS MODE MANUEL

Sélectionnez **APERCU EXP./BB** pour activer l'aperçu de l'exposition et de la balance des blancs en mode d'exposition manuel, ou choisissez **APERCU BB** pour avoir uniquement un aperçu de la balance des blancs (**APERCU BB** est recommandé dans les situations où l'exposition et la balance des blancs sont susceptibles de changer pendant la prise de vue, en cas d'utilisation d'un flash doté d'un voyant de contrôle incandescent, par exemple). Sélectionnez **NON** lorsque vous utilisez un flash ou à d'autres occasions, par exemple lorsque l'exposition risque de changer au moment de la prise de vue.

Options		
<b>APERCU EXP./BB</b>	<b>APERCU BB</b>	<b>NON</b>

## VUE EN DIRECT NATURELLE

Choisissez **NON** pour avoir un aperçu à l'écran des effets de la simulation de film, de la balance des blancs et d'autres réglages, choisissez **OUI** pour que les ombres des scènes peu contrastées et en contre-jour et autres sujets difficiles à percevoir soient plus visibles.

Options	
<b>OUI</b>	<b>NON</b>



Si vous sélectionnez **OUI**, les effets des réglages de l'appareil photo ne seront pas visibles à l'écran et les couleurs et les tons seront différents de ceux de la photo finale. L'affichage restituera néanmoins les effets des filtres créatifs et ceux des réglages monochrome et sépia.

## GUIDE CADRAGE

Choisissez un guide de cadrage pour le mode de prise de vue.

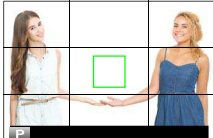
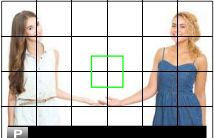
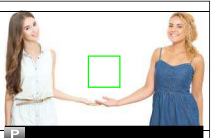
		Option		
		GRILLE 9	GRILLE 24	CADRAGE HD
Affichage				
	Pour un cadrage respectant la « règle des tiers ».	Grille de six cases sur quatre.	Cadrez les photos HD entre les lignes affichées en haut et en bas de l'écran.	

 Les guides de cadrage ne sont pas affichés avec les réglages par défaut mais vous pouvez les afficher à l'aide de **CONFIG. ÉCRAN > AFF. REGL. PERSO** (📖 190). Vous pouvez personnaliser le cadrage HD à l'aide de FUJIFILM Tether Shooting Plug-in PRO ou de Hyper-Utility Software HS-V5.

## REGL. ROTAT AUTO

Choisissez **OUI** pour que les photos prises à la verticale pivotent automatiquement pendant la lecture.

Options	
OUI	NON

## UNITÉ DE DISTANCE MAP

Choisissez l'unité utilisée pour l'indicateur de distance de mise au point.

Options	
MÈTRES	PIEDS

## UNITÉ D'OUV. PR OBJ. CINÉ.

Choisissez si l'appareil photo affiche l'ouverture sous forme de valeur T (utilisée pour les objectifs des caméras) ou de valeur f/ (utilisée pour les objectifs des appareil photo) lorsqu'un objectif de la gamme FUJINON MKX (en option) est fixé. Pour obtenir des informations sur l'utilisation des objectifs de cinéma, reportez-vous à la documentation fournie avec l'objectif.

Option	Description
<b>NUMÉRO T</b>	Mesure d'ouverture de l'objectif fréquemment utilisée par les cinéastes. Le facteur de transmission est pris en compte pour mieux calculer l'exposition.
<b>NUMÉRO F</b>	Mesure d'ouverture de l'objectif fréquemment utilisée par les photographes. Le facteur de transmission est estimé à 100%, ce qui signifie que la même ouverture peut produire différentes expositions selon l'objectif.

## PARAMÈTRE DOUBLE ÉCRAN

Choisissez le contenu des deux fenêtres du double affichage.

Option	Description
<b>R: FOCUS L: IMAGE</b>	La fenêtre de droite (petite) affiche un gros plan de la zone de mise au point, tandis que la fenêtre de gauche (grande) affiche l'ensemble de l'image.
<b>R: IMAGE L: FOCUS</b>	La fenêtre de droite (petite) affiche l'ensemble de l'image, tandis que la fenêtre de gauche (grande) affiche un gros plan de la zone de mise au point.

## AFF. REGL. PERSO

Choisissez les éléments affichés en standard.

- 1 En mode de prise de vue, appuyez sur la touche **DISP/BACK** afin d'afficher les indicateurs standard.
- 2 Appuyez sur **MENU/OK** et sélectionnez **CONFIG. ÉCRAN > AFF. REGL. PERSO** dans l'onglet **PARAMETRAGE**.
- 3 Mettez en surbrillance les éléments et appuyez sur **MENU/OK** pour les sélectionner ou les désélectionner.

Élément	Par défaut	Élément	Par défaut
GUIDE CADRAGE	<input type="checkbox"/>	FLASH	<input checked="" type="checkbox"/>
NIVEAU ELECTRONIQUE	<input type="checkbox"/>	PRISE DE VUE CONTINUE	<input checked="" type="checkbox"/>
CADRE FOCUS	<input checked="" type="checkbox"/>	INFO STAB. ON/OFF	<input checked="" type="checkbox"/>
TÉMOIN DISTANCE AF	<input type="checkbox"/>	MODE TACTILE	<input checked="" type="checkbox"/>
TÉMOIN DISTANCE MF	<input checked="" type="checkbox"/>	BALANCE DES BLANCS	<input checked="" type="checkbox"/>
HISTOGRAMME	<input type="checkbox"/>	SIMULATION DE FILM	<input checked="" type="checkbox"/>
ALERTE LUM. VUE EN DIRECT	<input type="checkbox"/>	PLAGE DYNAMIQUE	<input checked="" type="checkbox"/>
CLICHÉ SÉLECTIONNÉ	<input checked="" type="checkbox"/>	MODE DE STIMULATION	<input checked="" type="checkbox"/>
OUVERT/VIT OBTUR/ISO	<input checked="" type="checkbox"/>	IMAGES RESTANTES	<input checked="" type="checkbox"/>
ARRIÈRE-PLAN INFORMATIONS	<input checked="" type="checkbox"/>	TAILLE/QUALITE IMAGE	<input checked="" type="checkbox"/>
Comp. Expo (Numérique)	<input type="checkbox"/>	MODE VIDEO ET DURÉE D'ENREG.	<input checked="" type="checkbox"/>
Comp. Expo (Échelle)	<input checked="" type="checkbox"/>	ORDRE DE TRANSFERT IMAGE	<input checked="" type="checkbox"/>
MODE FOCUS	<input checked="" type="checkbox"/>	NIVEAU DU MICROPHONE	<input checked="" type="checkbox"/>
PHOTOMETRIE	<input checked="" type="checkbox"/>	ÉTAT BATTERIE	<input checked="" type="checkbox"/>
TYPE DE DÉCLENCHEUR	<input checked="" type="checkbox"/>	CONTOUR D'ENCADREMENT	<input type="checkbox"/>

- 4 Appuyez sur **DISP/BACK** pour enregistrer les modifications.
- 5 Appuyez sur **DISP/BACK** autant que nécessaire pour quitter les menus et revenir à l'écran de prise de vue.



## RÉGLAGE SUB MONITEUR

Choisissez les éléments affichés sur l'écran LCD supérieur.

- 1 Appuyez sur **MENU/OK** et sélectionnez **CONFIG. ÉCRAN > RÉGLAGE SUB MONITEUR** dans l'onglet **PARAMETRAGE**.
- 2 Sélectionnez **MODE PHOTO** ou **MODE VIDEO**.

- 3 Mettez en surbrillance les éléments à afficher en positions ① à ⑧ et appuyez sur **MENU/OK** pour les sélectionner ou les désélectionner. Les éléments indisponibles lorsque **MODE VIDEO** est sélectionné sont indiqués par des astérisques (« \* »).

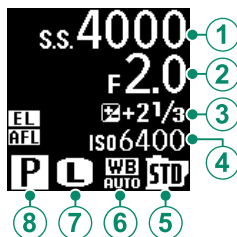

- **Texte (éléments ① à ④)** : VITESSE DU DÉCLENCHEUR, OUVERTURE, COMP. EXPO., ISO, MODE VIDEO, VU. RES. \*, DUR. ENR, AUCUNE
- **Icônes (éléments ⑤ à ⑧)** : CLICHÉ SÉLECTIONNÉ, PHOTOMETRIE, MODE DRIVE \*, MODE FOCUS, BALANCE DES BLANCS, TAILLE D'IMAGE \*, QUALITE D'IMAGE \*, NIVEAU DE BATTERIE, OPTIONS FENTE CARTE, TYPE DE DÉCLENCHEUR \*, SIMULATION DE FILM, PLAGE DYNAMIQUE \*, MODE VIDEO \*, AUCUNE

- 4 Appuyez sur **DISP/BACK** pour enregistrer les modifications.

## COULEUR FOND SUB-MONITEUR

Choisissez la couleur de fond adaptée à l'éclairage ambiant pour améliorer la lisibilité de l'écran secondaire.

Option	Description
<b>NOIR</b>	Recommandé en cas d'éclairage ambiant sombre.
<b>BLANC</b>	Recommandé en cas d'éclairage ambiant lumineux.

 Quelle que soit l'option sélectionnée, le fond s'affiche en blanc chaque fois que le rétroéclairage de l'écran secondaire est activé.



## CONFIG.TOUCHE/MOLETTE

Accédez aux options des commandes de l'appareil photo.

Pour accéder aux options des commandes, appuyez sur **MENU/OK**, sélectionnez l'onglet **☑ (PARAMETRAGE)** et choisissez **CONFIG. TOUCHE/MOLETTE**.

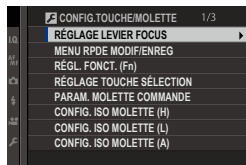



### RÉGLAGE LEVIER FOCUS

Choisissez les fonctions réalisées par le levier de mise au point.

Option	Description
<b>VERROUILLAGE (OFF)</b>	Il n'est pas possible d'utiliser le levier de mise au point pendant la prise de vue.
<b>POUSSER  POUR DÉVER.</b>	Appuyez sur le levier pour afficher les collimateurs de mise au point et inclinez-le pour sélectionner un collimateur.
<b>OUI</b>	Inclinez le levier pour afficher les collimateurs de mise au point et sélectionner un collimateur.

## MENU RPDE MODIF/ENREG

Choisissez les éléments affichés dans le menu rapide.

- 1 Sélectionnez  **CONFIG.TOUCHE/MOLETTE** > **MENU RPDE MODIF/ENREG** dans l'onglet  (**PARAMETRAGE**).
  - 2 Le menu rapide actuel s'affiche ; utilisez les touches de sélection pour mettre en surbrillance l'élément que vous souhaitez modifier et appuyez sur **MENU/OK**.
  - 3 Mettez en surbrillance l'une des options suivantes et appuyez sur **MENU/OK** pour l'attribuer à la position sélectionnée.
    - TAILLE D'IMAGE
    - QUALITE D'IMAGE
    - SIMULATION DE FILM\*
    - EFFET DU GRAIN\*
    - PLAGÉ DYNAMIQUE\*
    - PRIORITÉ PLAGÉ D\*
    - BALANCE DES BLANCS\*
    - TON LUMIERE\*
    - TON OMBRE\*
    - COULEUR\*
    - DETAIL\*
    - REDUCT. DU BRUIT\*
    - SELECT REGL PERSO\*
    - MODE AF (MODE VIDEO AF)
    - RÉGL. PERSONNALISÉS AF-C
    - RÉG. DÉTECT. VISAGE/YEUX
    - ASSIST. M.AP.
    - MODE ECRAN TACTILE
    - RETARDATEUR
    - TYPE DE DÉCLENCHEUR
    - RÉGLAGE FONCTION FLASH
    - COMPENSAT. FLASH
    - MODE VIDEO
    - ENR. GDE VITESSE FULL HD
    - RÉDUCTION DU SCINTILLEMENT
    - RÉG. NIVEAU MIC INTERNE/EXTERNE
    - LUMIN. EVF/LCD
    - COULEUR EVF/LCD
    - AUCUNE
- \* Enregistrés dans le jeu de réglages personnalisés.





Sélectionnez **AUCUNE** pour n'attribuer aucune option à la position sélectionnée. Si vous avez choisi **SELECT REGL PERSO**, les réglages actuels sont indiqués dans le menu rapide par la mention **BASE**.



Vous pouvez également accéder au menu rapide en mode de prise de vue en maintenant appuyée la touche **Q**.

## RÉGL. FONCT. (Fn)

Choisissez les rôles joués par les touches de fonction.

- 1 Sélectionnez  **CONFIG.TOUCHE/MOLETTE** > **RÉGL. FONCT. (Fn)** dans l'onglet  (**PARAMETRAGE**).
- 2 Mettez en surbrillance la commande souhaitée et appuyez sur **MENU/OK**.
- 3 Mettez en surbrillance l'une des options suivantes et appuyez sur **MENU/OK** pour l'attribuer à la commande sélectionnée.
  - COMPENSATION D'EXPOSITION
  - TAILLE D'IMAGE
  - QUALITE D'IMAGE
  - RAW
  - SIMULATION DE FILM
  - EFFET DU GRAIN
  - PLAGE DYNAMIQUE
  - PRIORITÉ PLAGE D
  - BALANCE DES BLANCS
  - SELECT REGL PERSO
  - ZONE DE MISE AU POINT
  - VERIFICATION AF.
  - MODE AF
  - RÉGL. PERSONNALISÉS AF-C
  - RÉG. DÉTECT. VISAGE/YEUX
  - DRIVE-EINSTELLUNG
  - RETARDATEUR
  - TYPE DE DÉCLENCHEUR
  - PARAM. AUTO ISO
  - MULTI-EXPOSITION
  - COM. SANS FIL
  - RÉGLAGE FONCTION FLASH
  - VERROUILLAGE TTL
  - FLASH DE MODELAGE
  - ENR. GDE VITESSE FULL HD
  - RÉDUCTION DU SCINTILLEMENT
  - RÉG. NIVEAU MIC INTERNE/EXTERNE
  - COMMANDE SILENCE VIDÉO
  - PRÉV. PROF CHAMP
  - APERCU EXP./BALANCE DES BLANCS MODE MANUEL
  - VUE EN DIRECT NATURELLE
  - HISTOGRAMME
  - NIVEAU ELECTRONIQUE
  - VERROUILL AE UNIQUEMENT
  - VERROUILL AF UNIQUEMENT
  - VERROUILLAGE AE/AF
  - AF-ON
  - RÉGL. OUVERTURE
  - PERFORMANCE
  - TRANSFERT IMAGE AUTO
  - Bluetooth ON/OFF
  - LECTURE
  - AUCUNE (commande désactivée)



Vous pouvez également accéder aux options de réglage de la touche fonction en maintenant appuyée la touche **DISP/BACK**. Il n'est pas possible d'attribuer plus d'un rôle à la fois aux touches de sélection.

**COMPENSATION D'EXP, VERROUILL AE UNIQUEMENT, VERROUILL AF UNIQUEMENT, VERROUILLAGE AE/AF** et **AF-ON** ne peuvent pas être attribués aux touches de fonction tactiles (**T-Fn1** à **T-Fn4**).

## AF-ON

---

Si **AF-ON** est sélectionné, vous pouvez appuyer sur la commande au lieu du déclencheur à mi-course.

## FLASH DE MODELAGE

---

Si vous sélectionnez **FLASH DE MODELAGE** lorsqu'un flash externe compatible est fixé, vous pouvez appuyer sur la commande afin de tester le déclenchement du flash et de vérifier les ombres et autres paramètres (lampe pilote).

## VERROUILLAGE TTL

---

Si **VERROUILLAGE TTL** est sélectionné, vous pouvez appuyer sur la commande pour verrouiller l'intensité du flash selon l'option sélectionnée pour **3 CONFIGURATION DU FLASH > MODE DE VERROUILLAGE TTL** ( 135).

## RÉGLAGE TOUCHE SÉLECTION

Choisissez les rôles joués par les touches de sélection supérieure, inférieure, gauche et droite.

Option	Description
<b>BOUTON Fn</b>	Les touches de sélection jouent le rôle des touches de fonction.
<b>ZONE MISE AU POINT</b>	Les touches de sélection permettent de positionner la zone de mise au point.

 En sélectionnant **ZONE MISE AU POINT**, vous évitez d'accéder aux fonctions attribuées aux touches de fonction.

## PARAM. MOLETTE COMMANDE

Choisissez les rôles joués par les molettes de commande.

Option	Description
<b>MOLETTE COMMANDE AVANT 1</b>	Attribuez la vitesse d'obturation ( <b>S.S. (CHANGEMT PROGRAMME)</b> ) ou l'ouverture ( <b>OUVERTURE</b> ) <sup>1</sup> à <b>MOLETTE COMMANDE AVANT 1</b> .
<b>MOLETTE COMMANDE AVANT 2</b>	Attribuez la vitesse d'obturation ( <b>S.S. (CHANGEMT PROGRAMME)</b> ), l'ouverture ( <b>OUVERTURE</b> ) <sup>1</sup> , la sensibilité ( <b>ISO</b> ) <sup>2</sup> ou aucun rôle ( <b>AUCUN</b> ) à la <b>MOLETTE COMMANDE AVANT 2</b> ou à la <b>MOLETTE COMMANDE AVANT 3</b> .
<b>MOLETTE COMMANDE AVANT 3</b>	Attribuez la vitesse d'obturation ( <b>S.S. (CHANGEMT PROGRAMME)</b> ), l'ouverture ( <b>OUVERTURE</b> ) <sup>1</sup> , la sensibilité ( <b>ISO</b> ) <sup>2</sup> ou aucun rôle ( <b>AUCUN</b> ) à la molette de commande arrière.
<b>MOLETTE COMMANDE ARRIÈRE</b>	Attribuez la vitesse d'obturation ( <b>S.S. (CHANGEMT PROGRAMME)</b> ), l'ouverture ( <b>OUVERTURE</b> ) <sup>1</sup> , la sensibilité ( <b>ISO</b> ) <sup>2</sup> ou aucun rôle ( <b>AUCUN</b> ) à la molette de commande arrière.
<b>ASSIGNER COMPENSATION D'EXPOSITION</b>	Choisissez la ou les molettes de commande permettant de corriger l'exposition lorsque vous appuyez sur la touche  : la molette de commande avant ( <b>MOLETTE COMMANDE AVANT</b> ), la molette de commande arrière ( <b>MOLETTE COMMANDE ARRIÈRE</b> ), ou les deux ( <b>LES DEUX</b> ).

1 Ouverture réglée sur **A** (auto) et objectif doté d'une bague des ouvertures ou **COMMANDE** sélectionné pour  **CONFIG.TOUCHE/MOLETTE** > **RÉG. BAGUE D'OUVERTURE (A)**.

2 Molette de sélection de la sensibilité réglée sur **A** et **COMMANDE** sélectionné pour  **CONFIG.TOUCHE/MOLETTE** > **CONFIG. ISO MOLETTE (A)**.

 **PARAM. MOLETTE COMMANDE** est également accessible en maintenant appuyé le centre de la molette de commande avant. Vous pouvez également appuyer au centre de la molette de commande avant pour parcourir les réglages dans l'ordre **MOLETTE COMMANDE AVANT 1**, **MOLETTE COMMANDE AVANT 2** et **MOLETTE COMMANDE AVANT 3**.

**CONFIG. ISO MOLETTE (H)**

Choisissez le réglage de sensibilité attribué à la position H de la molette de sélection de la sensibilité.

Options	
25600	51200

**CONFIG. ISO MOLETTE (L)**

Choisissez le réglage de sensibilité attribué à la position L de la molette de sélection de la sensibilité.

Options		
100	125	160

**CONFIG. ISO MOLETTE (A)**

Choisissez la façon dont la sensibilité est réglée lorsque la molette de sélection de la sensibilité est positionnée sur A.

Option	Description
<b>AUTO</b>	La sensibilité est modifiée automatiquement en fonction des conditions de prise de vue et de l'option choisie pour <b>CONFIGURATION PRISE DE VUE &gt; PARAM. AUTO ISO</b> . Vous avez le choix entre <b>AUTO 1</b> , <b>AUTO 2</b> et <b>AUTO 3</b> .
<b>COMMANDE</b>	Vous réglez la sensibilité manuellement en tournant la molette de commande avant.

## OBTURATEUR AF

Choisissez si l'appareil photo fait le point lorsque vous appuyez sur le déclencheur à mi-course.

Option	Description
AF-S	<ul style="list-style-type: none"><li>• <b>ON</b> : la mise au point est verrouillée lorsque vous appuyez sur le déclencheur à mi-course.</li><li>• <b>OFF</b> : aucune opération de mise au point n'est effectuée lorsque vous appuyez sur le déclencheur à mi-course.</li></ul>
AF-C	<ul style="list-style-type: none"><li>• <b>ON</b> : l'appareil photo effectue la mise au point tant que vous appuyez sur le déclencheur à mi-course.</li><li>• <b>OFF</b> : aucune opération de mise au point n'est effectuée lorsque vous appuyez sur le déclencheur à mi-course.</li></ul>

## OBTURATEUR AE

Si **ON** est sélectionné, l'exposition est verrouillée tant que vous appuyez sur le déclencheur à mi-course.

Option	Description
AF-S/MF	<ul style="list-style-type: none"><li>• <b>ON</b> : l'exposition est verrouillée lorsque vous appuyez sur le déclencheur à mi-course.</li><li>• <b>OFF</b> : l'exposition n'est pas verrouillée lorsque vous appuyez sur le déclencheur à mi-course.</li></ul>
AF-C	<ul style="list-style-type: none"><li>• <b>ON</b> : l'exposition est verrouillée tant que vous appuyez sur le déclencheur à mi-course.</li><li>• <b>OFF</b> : l'exposition n'est pas verrouillée lorsque vous appuyez sur le déclencheur à mi-course.</li></ul>

 Sélectionnez **OFF** pour laisser l'appareil photo régler l'exposition avant chaque prise de vue en mode rafale.

## PRISE DE VUE SANS OBJ.

Choisissez **OUI** pour activer le déclenchement lorsqu'aucun objectif n'est fixé.

Options	
OUI	NON



## PRISE DE VUE SANS CARTE

Autorisez ou non le déclenchement si aucune carte mémoire n'est insérée dans l'appareil photo.

Option	Description
<b>ON</b>	Si aucune carte mémoire n'est insérée, il est possible de déclencher pour tester le fonctionnement de l'appareil photo ; en outre, vous pouvez afficher les menus de prise de vue et de configuration.
<b>OFF</b>	Le déclenchement est désactivé si aucune carte mémoire n'est insérée, ce qui empêche toute perte accidentelle des photos prises sans carte mémoire.

## BAGUE MISE AU POINT

Choisissez le sens de rotation de la bague de mise au point pour augmenter la distance de mise au point.

Options	
 <b>HORAIRE</b>	 <b>ANTIHOAIRE</b>

## OPÉR° BAGUE MISE AU POINT

Choisissez la façon dont l'appareil photo modifie la mise au point selon le mouvement de la bague de mise au point.



Option	Description
<b>NON LINÉAIRE</b>	La vitesse de rotation de la bague n'a pas d'impact sur la vitesse de la mise au point.
<b>LINÉAIRE</b>	La vitesse de la mise au point varie de façon linéaire en fonction de la vitesse de rotation de la bague.

## MODE MEM. AE/AF

Cette option définit le comportement de la touche à laquelle le verrouillage de l'exposition et/ou de la mise au point est attribué. Si **ENREG AE/AF ON PRESS** est sélectionné, l'exposition et/ou la mise au point se verrouillent lorsque vous appuyez sur la touche. Si **ENREG AE/AF ON/OFF** est sélectionné, l'exposition et/ou la mise au point se verrouillent lorsque vous appuyez sur la touche et le restent jusqu'à ce que vous appuyiez à nouveau sur cette touche.

Options	
<b>ENREG AE/AF ON PRESS</b>	<b>ENREG AE/AF ON/OFF</b>

## BOUTON RÉG. COMP. EXPO.

Contrôlez le comportement de la molette de commande arrière et de la touche à laquelle la correction d'exposition est attribuée. Si  **EN MARCHÉ QD PRESSÉ** est sélectionné, vous pouvez modifier la correction d'exposition en maintenant la touche tout en tournant la molette ; si  **BOUTON MARCHÉ/ARRÊT** est sélectionné, vous pouvez définir la correction d'exposition en appuyant une fois sur la touche, en tournant la molette, puis en appuyant à nouveau sur la touche.

### Options

EN MARCHÉ QD PRESSÉ

BOUTON MARCHÉ/ARRÊT

## RÉG. BAGUE D'OUVERTURE (A)

Choisissez si la molette de commande avant permet de modifier l'ouverture lorsque cette dernière est réglée sur **A** (auto).

Options	Description
<b>AUTO</b>	L'appareil photo règle l'ouverture automatiquement.
<b>COMMANDE</b>	L'ouverture peut être modifiée à l'aide de la molette de commande avant.

## RÉGL. OUVERTURE

Choisissez la méthode utilisée pour régler l'ouverture lorsque vous utilisez des objectifs sans bague des ouvertures.

Option	Description
<b>AUTO+</b>  <b>MANUEL</b>	Tournez la molette de commande avant pour choisir l'ouverture. Tournez-la au-delà de l'ouverture minimale pour choisir <b>A</b> (auto).
<b>AUTO</b>	L'ouverture est sélectionnée automatiquement ; l'appareil photo fonctionne en mode d'exposition <b>P</b> (AE programme) ou <b>S</b> (AE priorité vitesse).
<b>MANUEL</b>	Tournez la molette de commande avant pour choisir l'ouverture ; l'appareil photo fonctionne en mode d'exposition <b>A</b> (AE priorité ouverture) ou <b>M</b> (manuel).

## CONFIG. ÉCRAN TACTILE

Permet d'activer ou de désactiver les commandes de l'écran tactile.

Option	Description
<b>ÉCRAN TACTILE ON/OFF</b>	<ul style="list-style-type: none"> <li>• <b>OUI</b> : commandes tactiles activées ; l'écran LCD fonctionne comme écran tactile.</li> <li>• <b>NON</b> : commandes tactiles désactivées ; l'écran LCD ne peut pas être utilisé comme écran tactile.</li> </ul>
<b>RÉGL ZONE ÉCRAN TACT EVF</b>	<p>Sélectionnez la zone de l'écran LCD utilisée pour les commandes tactiles lorsque le viseur est activé. Vous avez le choix entre les zones suivantes :</p> <ul style="list-style-type: none"> <li>• <input type="checkbox"/> (intégralité)</li> <li>• <input checked="" type="checkbox"/> (moitié droite)</li> <li>• <input checked="" type="checkbox"/> (quart supérieur droit)</li> <li>• <input checked="" type="checkbox"/> (quart inférieur droit)</li> <li>• <input type="checkbox"/> (moitié gauche)</li> <li>• <input type="checkbox"/> (quart supérieur gauche)</li> <li>• <input type="checkbox"/> (quart inférieur gauche)</li> </ul> <p>Choisissez <b>NON</b> pour désactiver les commandes tactiles lorsque le viseur est activé.</p>

## VERROUILLAGE FONCTION

Verrouillez certaines commandes pour empêcher toute utilisation accidentelle.

Options	Description
<b>RÉGLAGRE VERROUILLAGE</b>	<p>Vous avez le choix entre les options suivantes :</p> <ul style="list-style-type: none"> <li>• <b>DÉVER</b> : réinitialisez les options de verrouillage.</li> <li>• <b>TOUTES FONCTION</b> : verrouillez toutes les commandes figurant dans la liste <b>FONCTION SÉLECT.</b></li> <li>• <b>FONCTION SÉLECT.</b> : verrouillez uniquement les commandes sélectionnées dans la liste <b>FONCTION SÉLECT.</b></li> </ul>
<b>FONCTION SÉLECT.</b>	<p>Choisissez les commandes verrouillées lorsque <b>FONCTION SÉLECT.</b> est choisi pour l'option <b>RÉGLAGRE VERROUILLAGE.</b></p>

## GESTION DE L'ÉNERGIE

Modifiez les réglages de gestion de l'énergie.

Pour accéder aux réglages de gestion de l'énergie, appuyez sur **MENU/OK**, sélectionnez l'onglet  (**PARAMETRAGE**) et choisissez **GESTION ALIM.**.

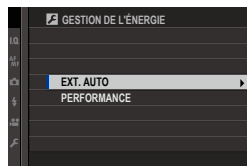

### EXT. AUTO

Choisissez le délai au bout duquel l'appareil photo s'éteint automatiquement lorsqu'aucune opération n'est effectuée. Des délais courts augmentent l'autonomie de la batterie ; si **NON** est sélectionné, l'appareil photo doit être éteint manuellement.

Options					
5 MIN	2 MIN	1 MIN	30 SEC	15 SEC	NON

### PERFORMANCE

Sélectionnez **STIMULER** pour améliorer les performances de mise au point et d'affichage du viseur.

Option	Performance de l'AF (vitesse)	Qualité de l'affichage du viseur	Vitesse d'affichage du viseur (environ)
<b>MODE BOOST</b>	Rapide	Élevée	100 fps
<b>NORMAL</b>	Normale	Normale	60 fps



## ENREGISTRER RÉGLAGE DE DONNÉES

Modifiez les réglages de gestion des fichiers.

Pour accéder aux réglages de gestion des fichiers, appuyez sur **MENU/OK**, sélectionnez l'onglet **ENREGISTRER** (**PARAMETRAGE**) et choisissez **ENR. DES RÉGLAGES**.



### NUMERO IMAGE

Les nouvelles photos sont stockées dans des fichiers image nommés avec un numéro de fichier à quatre chiffres attribué en ajoutant un au dernier numéro de fichier utilisé. Le numéro de fichier s'affiche pendant la lecture comme illustré. L'option **NUMERO IMAGE** permet de contrôler si la numérotation des fichiers est réinitialisée à 0001 lorsqu'une nouvelle carte mémoire est insérée ou lorsque la carte mémoire actuelle est formatée.

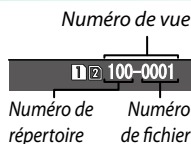

Option	Description
<b>CONTINU</b>	La numérotation se poursuit à partir du dernier numéro de fichier utilisé ou du premier numéro de fichier disponible, selon le plus élevé des deux. Choisissez cette option pour réduire le nombre de photos portant le même nom de fichier.
<b>RAZ</b>	La numérotation est réinitialisée à 0001 après le formatage ou lorsqu'une nouvelle carte mémoire est insérée.



Si le numéro d'image atteint 999-9999, le déclenchement est désactivé. Formatez la carte mémoire après avoir transféré sur un ordinateur toutes les images que vous souhaitez garder.

La sélection de **CONFIGURATION UTILISATEUR > INITIALISER** paramètre **NUMERO IMAGE** sur **CONTINU** mais ne réinitialise pas la numérotation des fichiers.

Les numéros des photos prises avec d'autres appareils photo peuvent être différents.

## SAUVEG.PHOTO D'ORIG.

Choisissez **OUI** pour enregistrer des copies non traitées des photos prises à l'aide de l'option **REDUC. YEUX ROUGE**.

Options	
OUI	NON

## MODIF. NOM FICH.

Modifiez le préfixe des noms de fichiers. Les images sRGB utilisent un préfixe à quatre lettres (par défaut DSCF), les images Adobe RGB un préfixe à trois lettres (DSF) précédé d'un tiret bas.

Option	Préfixe par défaut	Exemple de nom de fichier
sRGB	DSCF	ABCD0001
AdobeRGB	_DSF	_ABC0001

## RÉ. FENTE CARTE (IM. FIXE)

Choisissez le rôle joué par la carte du second logement.

Option	Description
SÉQUENTIEL	La carte du second logement est utilisée uniquement lorsque la carte du premier logement est pleine.
DUPLIQUER (1=2)	Chaque photo est enregistrée en double, une fois sur chaque carte.
RAW / JPEG	Comme pour <b>SÉQUENTIEL</b> , sauf que la copie RAW des photos prises lorsque <b>FINE+RAW</b> ou <b>NORMAL+RAW</b> est sélectionné pour  <b>CONFIGURATION QUALITÉ IMAGE &gt; QUALITÉ D'IMAGE</b> est enregistrée sur la carte du premier logement et que la copie JPEG est enregistrée sur la carte du second logement.

## SÉL. FENTE (📷SÉQUENTIEL)

Choisissez la carte sur laquelle l'enregistrement s'effectue en premier lorsque **SÉQUENTIEL** est sélectionné pour **RÉ. FENTE CARTE (IM. FIXE)**.

Options	
FENTE 1	FENTE 2

**SÉL. FENTE (👤 SÉQUENTIEL)**

Choisissez le logement utilisé pour enregistrer les vidéos.

Options	
FENTE 1	FENTE 2

**SÉLECTIONNER DOSSIER**

Créez des dossiers et choisissez celui utilisé pour stocker les images à venir.

**SÉLECTIONNER DOSSIER**

Pour choisir le dossier dans lequel les images à venir seront stockées, appuyez sur la touche de sélection supérieure ou inférieure pour mettre en surbrillance un dossier existant et appuyez sur **MENU/OK**.

**CRÉER DOSSIER**

Saisissez un nom de dossier comportant cinq caractères pour créer un nouveau dossier dans lequel les images à venir seront stockées.

**INFOS COPYRIGHT**

Vous pouvez ajouter aux nouvelles images des informations de copyright, sous la forme de données Exif, au fur et à mesure de la prise de vue. Les modifications apportées aux informations de copyright sont visibles uniquement sur les images réalisées une fois les modifications effectuées.

Option	Description
<b>AFFICHER INFOS COPYRIGHT</b>	Affichez les informations de copyright actuelles.
<b>SAISIR INFOS AUTEUR</b>	Saisissez le nom de l'auteur.
<b>SAISIR INFOS COPYRIGHT</b>	Saisissez le nom du détenteur du copyright.
<b>SUPPRIMER INFOS COPYRIGHT</b>	Supprimez les informations de copyright actuelles. Cette modification s'applique uniquement aux images créées après la sélection de cette option ; les informations de copyright enregistrées avec les images existantes restent inchangées.

## RÉGLAGE DE CONNEXION

Modifiez les réglages de connexion à d'autres périphériques.

Pour accéder aux réglages de connexion, appuyez sur **MENU/OK**, sélectionnez l'onglet  (**PARAMETRAGE**) et choisissez **PARAM. CONNEXION**.

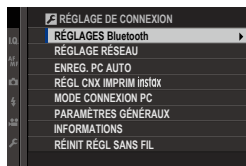

 Pour en savoir plus sur les connexions sans fil, consultez : <http://fujifilm-dsc.com/wifi/>

### RÉGLAGES Bluetooth

Paramétrez les réglages Bluetooth.

Option	Description
<b>ENREGISTREMENT COUPLAGE</b>	Pour coupler l'appareil photo à un smartphone ou à une tablette, sélectionnez cette option, puis lancez FUJIFILM Camera Remote sur le périphérique mobile et touchez <b>ENREGISTREMENT COUPLAGE</b> .
<b>SUPP ENREG COUPLAGE</b>	Terminez le processus de couplage.
<b>Bluetooth ON/OFF</b>	<ul style="list-style-type: none"><li>• <b>OUI</b> : l'appareil photo établit automatiquement une connexion Bluetooth avec les périphériques couplés à la mise sous tension.</li><li>• <b>NON</b> : l'appareil photo ne se connecte pas en Bluetooth.</li></ul>
<b>TRANSFERT IMAGE AUTO</b>	<ul style="list-style-type: none"><li>• <b>OUI</b> : marquez les photos afin qu'elles soient transférées au fur et à mesure de la prise de vue.</li><li>• <b>NON</b> : les photos ne sont pas marquées afin qu'elles soient transférées au fur et à mesure de la prise de vue, mais il est possible de sélectionner les images JPEG pour le transfert à l'aide de l'option <b>ORDRE DE TRANSFERT IMAGE</b> du menu lecture.</li></ul>

 Installez la dernière version de l'application FUJIFILM Camera Remote sur votre smartphone ou tablette avant de coupler ce dernier ou cette dernière à votre appareil photo ou avant de transférer des images.

Lorsque **OUI** est sélectionné pour **Bluetooth ON/OFF** et pour **TRANSFERT IMAGE AUTO** ou que les images à transférer sont sélectionnées à l'aide de l'option **ORDRE DE TRANSFERT IMAGE** du menu  (lecture), le transfert vers les périphériques couplés commencera peu après votre retour à la lecture des images ou l'extinction de l'appareil photo. L'option **ORDRE DE TRANSFERT IMAGE** permet également de sélectionner les images à transférer lorsque l'option **TRANSFERT IMAGE AUTO** est désactivée.



## RÉGLAGE RÉSEAU

Réglez les paramètres pour pouvoir vous connecter à un réseau sans fil.

Option	Description
<b>RÉG. PT D'ACCÈS SANS FIL</b>	<ul style="list-style-type: none"> <li>• <b>CONFIGURATION SIMPLE</b> : connectez-vous à un point d'accès à l'aide de paramètres simples.</li> <li>• <b>CONFIGURATION MANU.</b> : réglez manuellement les paramètres pour pouvoir vous connecter à un réseau sans fil. Choisissez le réseau dans une liste (<b>SÉL. DS LIST RÉS.</b>) ou saisissez son nom manuellement (<b>ENTRER LE SSID</b>).</li> </ul>
<b>RÉG. ADRESSE IP SANS FIL</b>	<ul style="list-style-type: none"> <li>• <b>AUTO</b> : l'adresse IP est attribuée automatiquement.</li> <li>• <b>MANUEL</b> : attribuez une adresse IP manuellement. Choisissez manuellement l'adresse IP (<b>ADRESSE IP</b>), le masque de sous-réseau (<b>SOUS-RÉSEAU</b>) et l'adresse de la passerelle (<b>ADRESSE PASSERELLE</b>).</li> </ul>

## ENREG. PC AUTO

Ajustez les paramètres pour pouvoir vous connecter à des ordinateurs via un réseau local sans fil.

Option	Description
<b>PAR. ENR. AUTO PC</b>	<p>Choisissez la méthode utilisée pour vous connecter aux ordinateurs via un réseau local sans fil.</p> <ul style="list-style-type: none"> <li>• <b>CONFIGURATION SIMPLE</b> : connectez-vous avec la fonction WPS.</li> <li>• <b>CONFIGURATION MANU.</b> : choisissez le réseau dans une liste (<b>SÉL. DS LIST RÉS.</b>) ou saisissez son nom manuellement (<b>ENTRER LE SSID</b>).</li> </ul>
<b>SUP DEST PC ENREG.</b>	Supprimez les destinations sélectionnées.
<b>DÉTLS CNX PRÉCÉD.</b>	Affichez les ordinateurs auxquels l'appareil photo s'est connecté récemment.

## RÉGL CNX IMPRIM instax

Modifiez les réglages de connexion aux imprimantes FUJIFILM instax SHARE (en option).

### Le nom (SSID) et le mot de passe de l'imprimante

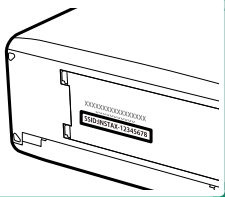

Le nom (SSID) de l'imprimante est indiqué sous l'imprimante ; le mot de passe par défaut est « 1111 ». Si vous avez déjà choisi un autre mot de passe pour imprimer depuis un smartphone, saisissez ce mot de passe.



## MODE CONNEXION PC

Modifiez les paramètres pour pouvoir vous raccorder à un ordinateur.





Option	Description
<b>LECTEUR CARTE USB</b>	Lorsque l'appareil photo est raccordé à un ordinateur en USB, le mode de transfert des données est activé automatiquement, ce qui permet de copier les données sur l'ordinateur. L'appareil photo fonctionne normalement lorsqu'il n'est pas raccordé.
<b>CONNEXION USB PRISE DE VUE AUTOMATIQUE</b>	Lorsque l'appareil photo est raccordé à un ordinateur en USB, le mode de prise de vue à distance s'active automatiquement. Vous pouvez également utiliser FUJIFILM X Acquire pour enregistrer et charger les réglages de l'appareil photo, vous permettant de reconfigurer ce dernier en un instant ou de partager les réglages avec d'autres appareils photo du même type. L'appareil photo fonctionne normalement lorsqu'il n'est pas raccordé.
<b>CONNEXION USB PRISE DE VUE DÉFINIE</b>	L'appareil photo fonctionne en mode de prise de vue à distance même lorsqu'il n'est pas raccordé à un ordinateur. Avec les réglages par défaut, les photos ne sont pas enregistrées sur la carte mémoire, mais celles prises lorsque l'appareil photo n'est pas raccordé seront transférées sur l'ordinateur une fois les deux dispositifs raccordés.
<b>CONNEXION SANS FIL PRISE DE VUE DÉFINIE</b>	Choisissez cette option pour photographier à distance et sans fil. Sélectionnez un réseau à l'aide de  <b>PARAM. CONNEXION &gt; RÉGLAGE RÉSEAU.</b>
<b>CONV RAW USB</b>	Lorsque l'appareil photo est raccordé à un ordinateur en USB, le mode de conversion raw USB s'active automatiquement, permettant à FUJIFILM X RAW STUDIO d'utiliser le processeur de traitement d'images de l'appareil photo pour convertir rapidement les fichiers RAW en images JPEG de qualité élevée. L'appareil photo fonctionne normalement lorsqu'il n'est pas raccordé.

 Les réglages  **GESTION ALIM. > EXT. AUTO** s'appliquent également lors de la prise de vue à distance. Sélectionnez **NON** pour éviter que l'appareil photo ne s'éteigne automatiquement.

 La prise de vue à distance est possible avec des logiciels comme Hyper-Utility Software HS-V5 (disponible séparément) ou FUJIFILM X Acquire (téléchargeable gratuitement depuis le site Internet de FUJIFILM) ou lorsque le plug-in FUJIFILM Tether Shooting Plug-in PRO ou Tether Shooting Plug-in (tous deux disponibles séparément) est utilisé avec Adobe® Photoshop® Lightroom® 6/Adobe® Photoshop® Lightroom® Classic CC.

## PARAMÈTRES GÉNÉRAUX

Réglez les paramètres pour pouvoir vous connecter à un réseau sans fil.

Option	Description
<b>NOM</b>	Choisissez un nom ( <b>NOM</b> ) pour identifier l'appareil photo disponible sur le réseau sans fil (par défaut, un nom unique est attribué à l'appareil photo).
<b>REDIM. IMG SP</b> 	Choisissez <b>OUI</b> (réglage par défaut, recommandé dans la plupart des situations) pour redimensionner les plus grandes images sur  afin de les transférer sur les smartphones, <b>NON</b> pour transférer les images dans leur taille d'origine. Seule la copie transférée sur le smartphone est redimensionnée ; l'image d'origine reste telle quelle.
<b>GÉOMARQUAGE</b>	Choisissez si les données de localisation téléchargées depuis un smartphone sont intégrées dans les photos au fur et à mesure de la prise de vue.
<b>INFO LOCALISATION</b>	Affichez les dernières données de localisation téléchargées depuis un smartphone.
 <b>RÉGLAGE DU BOUTON</b>	Choisissez le rôle des touches de fonction auxquelles est attribuée la fonction <b>COM. SANS FIL</b> . <ul style="list-style-type: none"> <li>•  <b>ORDRE COUPL./TRANS.</b> : les touches permettent de coupler les appareils et de sélectionner les images à transférer.</li> <li>•  <b>COMMUNICA. SANS FIL</b> : les touches peuvent être utilisées pour les connexions sans fil.</li> </ul>

## INFORMATIONS

Affichez l'adresse MAC et l'adresse Bluetooth de l'appareil photo.

## RÉINIT RÉGL SANS FIL

Redonnez aux paramètres sans fil leurs valeurs par défaut.

# Raccourcis

# 9

## Options de raccourcis

Personnalisez les commandes de l'appareil photo pour les adapter à votre style ou à une situation particulière.

Vous pouvez ajouter les options que vous utilisez souvent dans le menu **Q** ou dans « mon menu » (menu personnalisé), ou encore les attribuer à la touche **Fn** (fonction) pour pouvoir y accéder directement :

- **Le menu Q** (📖 213) : pour afficher le menu **Q**, appuyez sur la touche **Q**. Utilisez le menu **Q** pour afficher ou modifier les options sélectionnées pour les éléments de menus dont vous vous servez souvent.
- « **Mon menu** » (📖 220) : ajoutez des options fréquemment utilisées dans ce menu personnalisé, qui peut être affiché en appuyant sur **MENU/OK** et en sélectionnant l'onglet **MY** (« MON MENU »).
- **Les touches de fonction** (📖 216) : utilisez les touches de fonction pour accéder directement à certaines fonctionnalités.

## La touche Q (Menu rapide)

Appuyez sur **Q** pour accéder rapidement à certaines options.

### L'affichage du menu rapide

Avec les réglages par défaut, le menu rapide comporte les éléments suivants :

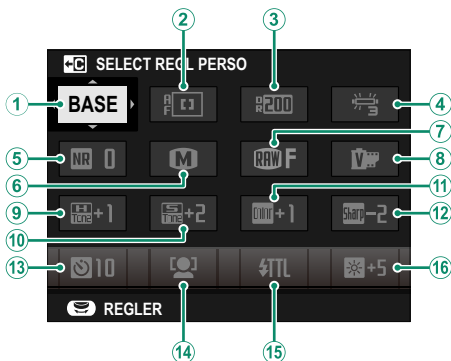

- |                      |                            |
|----------------------|----------------------------|
| ① SELECT REGL PERSO  | ⑨ TON LUMIERE              |
| ② MODE AF            | ⑩ TON OMBRE                |
| ③ PLAGES DYNAMIQUES  | ⑪ COULEUR                  |
| ④ BALANCE DES BLANCS | ⑫ DETAIL                   |
| ⑤ REDUCT. DU BRUIT   | ⑬ RETARDATEUR              |
| ⑥ TAILLE D'IMAGE     | ⑭ RÉG. DÉTECT. VISAGE/YEUX |
| ⑦ QUALITÉ D'IMAGE    | ⑮ RÉGLAGE FONCTION FLASH   |
| ⑧ SIMULATION DE FILM | ⑯ LUMIN. EVF/LCD           |

Le menu rapide indique les options actuellement sélectionnées pour les éléments ②–⑯ ; elles peuvent être modifiées comme décrit à la page 215.

#### SELECT REGL PERSO

L'élément **CONFIGURATION QUALITÉ IMAGE > SELECT REGL PERSO** (élément ①) indique le jeu de réglages personnalisés actuel :

- **BASE** : aucun jeu de réglages personnalisés n'est sélectionné.
- **C 1–C 7** : sélectionnez un jeu pour afficher les réglages enregistrés à l'aide de l'option **CONFIGURATION QUALITÉ IMAGE > MODIF/ENR REG PERSO**.
- **BASE** – **BASE**  
**C 1** – **C 7** : le jeu de réglages personnalisés actuel.

## Affichage et modification des réglages

- 1 Appuyez sur **Q** pour afficher le menu rapide pendant la prise de vue.

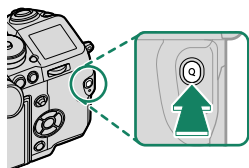

- 2 Utilisez les touches de sélection pour mettre en surbrillance les éléments et tournez la molette de commande arrière pour les modifier.

 Les modifications ne sont pas enregistrées dans le jeu de réglages actuel. Les réglages différents de ceux enregistrés dans le jeu actuel (**C1–C7**) sont indiqués en rouge.

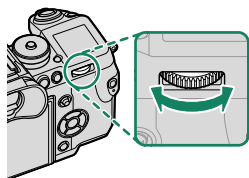

- 3 Appuyez sur **Q** pour quitter une fois les réglages terminés.

 Vous pouvez également modifier le menu rapide à l'aide des commandes tactiles.



## Modification du menu rapide

Pour choisir les éléments affichés dans le menu rapide :

- 1 Maintenez appuyée la touche **Q** pendant la prise de vue.

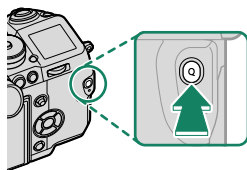

- 2 Le menu rapide actuel s'affiche ; utilisez les touches de sélection pour mettre en surbrillance l'élément que vous souhaitez modifier et appuyez sur **MENU/OK**.
- 3 Mettez en surbrillance l'une des options suivantes et appuyez sur **MENU/OK** pour l'attribuer à la position sélectionnée.

- TAILLE D'IMAGE
- QUALITE D'IMAGE
- SIMULATION DE FILM\*
- EFFET DU GRAIN\*
- PLAGES DYNAMIQUES\*
- PRIORITÉ PLAGES D\*
- BALANCE DES BLANCS\*
- TON LUMIERE\*
- TON OMBRE\*
- COULEUR\*
- DETAIL\*
- REDUCT. DU BRUIT\*
- SELECT REGL. PERSO\*
- MODE AF (MODE VIDEO AF)
- RÉGL. PERSONNALISÉS AF-C
- RÉG. DÉTECT. VISAGE/YEUX
- ASSIST. M.AP.
- MODE ÉCRAN TACTILE
- RETARDATEUR
- TYPE DE DÉCLENCHEUR
- RÉGLAGE FONCTION FLASH
- COMPENSAT. FLASH
- MODE VIDEO
- ENR. GDE VITESSE FULL HD
- RÉDUCTION DU SCINTILLEMENT
- RÉG. NIVEAU MIC INTERNE/EXTERNE
- LUMIN. EVF/LCD
- COULEUR EVF/LCD
- AUCUNE

\* Enregistrés dans le jeu de réglages personnalisés.

 Sélectionnez **AUCUNE** pour n'attribuer aucune option à la position sélectionnée. Si vous avez choisi **SELECT REGL. PERSO**, les réglages actuels sont indiqués dans le menu rapide par la mention **BASE**.

 Vous pouvez également modifier le menu rapide à l'aide de l'option **CONFIG.TOCHE/MOLETTE > MENU RPDE MODIF/ENREG.**

## Les touches Fn (Fonction)

Attribuez un rôle aux touches de fonction afin d'accéder rapidement à la fonctionnalité sélectionnée.

 Vous pouvez accéder aux fonctions attribuées aux réglages **T-Fn1** à **T-Fn4** en faisant glisser un doigt sur l'écran.

Les réglages par défaut sont les suivants :

**Touche Fn1**

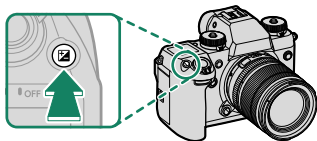

*Correction d'exposition*

**Touche Fn2**

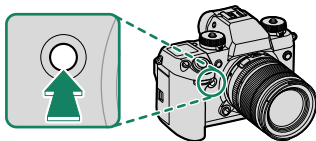

*Réglages du mode de déclenchement*

**Touche Fn3**

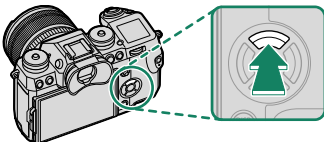

*Mode AF*

**Touche Fn4**

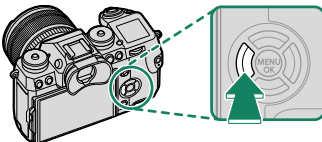

*Simulation de film*

**Touche Fn5**

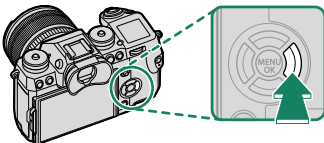

*Balance des blancs*

**Touche Fn6**

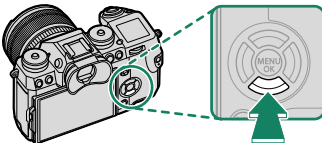

*Performances*

**T-Fn1 (balayage vers le haut)**

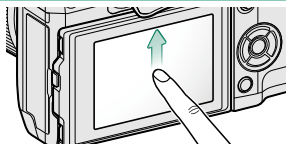

*Histogramme*

**T-Fn2 (balayage vers la gauche)**

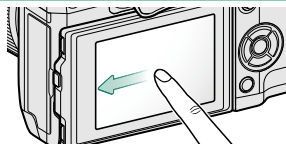

*Prév. prof champ*

**T-Fn3 (balayage vers la droite)**

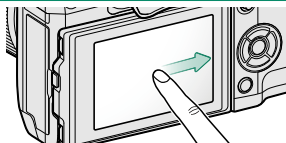

*Rég. niveau mic interne/externe*

**T-Fn4 (balayage vers le bas)**

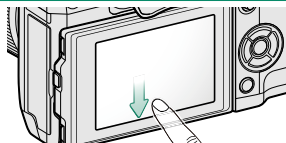

*Niveau électronique*

**Touche AE-L**

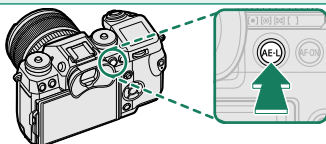

*Verrouill ae uniquement*

**Touche AF-ON**

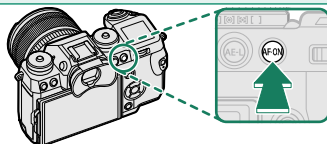

*AF-ON*

**Centre de la molette de commande arrière**

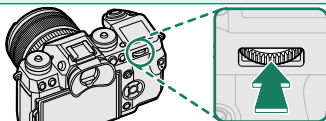

*Vérification de la mise au point*

## Attribution de rôles aux touches de fonction

Pour attribuer des rôles aux touches :

- 1 Maintenez enfoncée la touche **DISP/BACK** jusqu'à ce qu'un menu de sélection des commandes s'affiche.

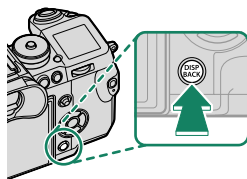

- 2 Mettez une commande en surbrillance et appuyez sur **MENU/OK**.
- 3 Mettez en surbrillance le rôle souhaité et appuyez sur **MENU/OK** pour l'attribuer à la commande sélectionnée. Vous avez le choix entre :

- COMPENSATION D'EXPOSITION
- TAILLE D'IMAGE
- QUALITE D'IMAGE
- RAW
- SIMULATION DE FILM
- EFFET DU GRAIN
- PLAGE DYNAMIQUE
- PRIORITÉ PLAGE D
- BALANCE DES BLANCS
- SELECT REGL PERSO
- ZONE DE MISE AU POINT
- VERIFICATION AF.
- MODE AF
- RÉGL. PERSONNALISÉS AF-C
- RÉG. DÉTECT. VISAGE/YEUX
- DRIVE-EINSTELLUNG
- RETARDATEUR
- TYPE DE DÉCLENCHEUR
- PARAM. AUTO ISO
- MULTI-EXPOSITION
- COM. SANS FIL
- RÉGLAGE FONCTION FLASH
- VERROUILLAGE TTL
- FLASH DE MODELAGE
- ENR. GDE VITESSE FULL HD
- RÉDUCTION DU SCINTILLEMENT
- RÉG. NIVEAU MIC INTERNE/EXTERNE
- COMMANDE SILENCE VIDÉO
- PRÉV. PROF CHAMP
- APERCU EXP./BALANCE DES BLANCS  
MODE MANUEL
- VUE EN DIRECT NATURELLE
- HISTOGRAMME
- NIVEAU ELECTRONIQUE
- VERROUILL AE UNIQUEMENT
- VERROUILL AF UNIQUEMENT
- VERROUILLAGE AE/AF
- AF-ON
- RÉGL. OUVERTURE
- PERFORMANCE
- TRANSFERT IMAGE AUTO
- Bluetooth ON/OFF
- LECTURE
- AUCUNE (commande désactivée)



Vous pouvez également sélectionner les rôles attribués aux touches à l'aide de **CONFIG.TOUCHE/MOLETTE > RÉGL. FONCT. (Fn)**. Il n'est pas possible d'attribuer plus d'un rôle à la fois aux touches de sélection.

**COMPENSATION D'EXP, VERROUILL AE UNIQUEMENT, VERROUILL AF UNIQUEMENT, VERROUILLAGE AE/AF** et **AF-ON** ne peuvent pas être attribués aux touches de fonction tactiles (**T-Fn1** à **T-Fn4**).

## AF-ON

---

Si **AF-ON** est sélectionné, vous pouvez appuyer sur la commande au lieu du déclencheur à mi-course.

## FLASH DE MODELAGE

---

Si vous sélectionnez **FLASH DE MODELAGE** lorsqu'un flash externe compatible est fixé, vous pouvez appuyer sur la commande afin de tester le déclenchement du flash et de vérifier les ombres et autres paramètres (lampe pilote).

## VERROUILLAGE TTL

---

Si **VERROUILLAGE TTL** est sélectionné, vous pouvez appuyer sur la commande pour verrouiller l'intensité du flash selon l'option sélectionnée pour **CONFIGURATION DU FLASH > MODE DE VERROUILLAGE TTL** ( 135).



## MON MENU

Accédez à un menu personnalisé d'options souvent utilisées.

Pour afficher « mon menu », appuyez sur **MENU/OK** sur l'écran de prise de vue et sélectionnez l'onglet **MY** (**MON MENU**).



L'onglet **MY** est uniquement disponible si vous avez attribué des options à **MON MENU**.

## RÉGLAGE MON MENU

Pour choisir les éléments répertoriés dans l'onglet **MY** (**MON MENU**) :

- 1 Mettez en surbrillance **CONFIGURATION UTILISATEUR > RÉGLAGE MON MENU** dans l'onglet **PARAMETRAGE** et appuyez sur **MENU/OK** pour afficher les options ci-contre.
- 2 Appuyez sur la touche de sélection supérieure ou inférieure pour mettre en surbrillance **AJOUTER ÉLÉMENT** et appuyez sur **MENU/OK**. Les options pouvant être ajoutées à « mon menu » sont mises en surbrillance en bleu.



Les éléments présents actuellement dans « mon menu » sont cochés.

- 3 Mettez en surbrillance un élément et appuyez sur **MENU/OK** pour l'ajouter dans « mon menu ».

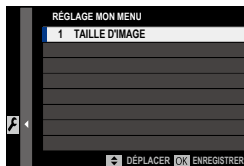

- 4 Appuyez sur **MENU/OK** pour revenir à l'écran de modification.
- 5 Répétez les étapes 3 et 4 jusqu'à ce que vous ayez ajouté tous les éléments souhaités.

 « Mon menu » peut comporter jusqu'à 16 éléments.

#### Modification de « Mon menu »

Pour réorganiser ou supprimer des éléments, sélectionnez **TRIER LES ÉLÉMENTS** ou **SUPPRIMER DES ÉLÉMENTS** à l'étape 1.





# Périphériques et accessoires en option

# 10

## Flashes externes

Il est possible de fixer des flashes sur la griffe flash ou de les raccorder via la prise synchro.

Les flashes externes optionnels sont plus puissants que le EF-X8 fourni avec l'appareil photo. Certains permettent la synchronisation haute vitesse (FP) et peuvent être utilisés à des vitesses plus rapides que la vitesse de synchronisation, tandis que d'autres peuvent fonctionner comme flashes maîtres, contrôlant des flashes asservis en mode de contrôle optique sans fil.

### Réduction des yeux rouges

La réduction des yeux rouges est disponible lorsqu'une option autre que **NON** est sélectionnée pour **CONFIGURATION DU FLASH > REDUC. YEUX ROUGE** et qu'une option « VISAGE OUI » est sélectionnée pour **CONFIGURATION AF/MF > RÉG. DÉTECT. VISAGE/YEUX**. La réduction des yeux rouges minimise l'effet « yeux rouges » provoqué par la réflexion de la lumière du flash dans la rétine du sujet.

## Utilisation d'un flash externe

Pour modifier les réglages d'un flash fixé sur la griffe flash ou raccordé via la prise synchro :

- 1 Raccordez le flash à l'appareil photo.
- 2 En mode de prise de vue, sélectionnez **RÉGLAGE FONCTION FLASH** dans l'onglet du menu **f** (**CONFIGURATION DU FLASH**). Les options disponibles dépendent du flash.



Menu	Description	
<b>FLASH FOURNI</b>	Affiché lorsque le flash EF-X8 fourni est fixé sur la griffe flash et sorti.	92
<b>BORNE DE SYNCHRONISATION</b>	Modifiez les réglages des flashes raccordés via la prise synchro. <b>BORNE DE SYNCHRONISATION</b> s'affiche si le flash EF-X8 est abaissé et qu'aucun flash ou qu'un flash incompatible est fixé sur la griffe flash.	277
<b>GRIFFE DU FLASH</b>	Affiché lorsqu'un flash disponible en option est fixé sur la griffe flash et allumé.	228
<b>MASTER(OPTIQUE)</b>	Affiché si un flash disponible en option fonctionnant comme flash maître en mode FUJIFILM de contrôle optique sans fil à distance est raccordé et allumé.	231

- 3 Mettez en surbrillance les éléments à l'aide des touches de sélection et tournez la molette de commande arrière pour modifier le réglage en surbrillance.

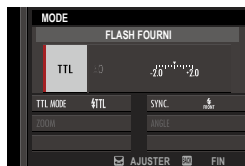

- 4 Appuyez sur **DISP/BACK** pour valider les modifications.

## FLASH FOURNI

Reportez-vous à « Photographie au flash » ( 92) pour obtenir des informations sur l'utilisation du flash externe EF-X8 (fourni).

## BORNE DE SYNCHRONISATION

Modifiez les réglages des flashes raccordés via la prise synchro.

**BORNE DE SYNCHRONISATION** s'affiche si le flash EF-X8 est abaissé et qu'aucun flash ou qu'un flash incompatible est fixé sur la griffe flash.

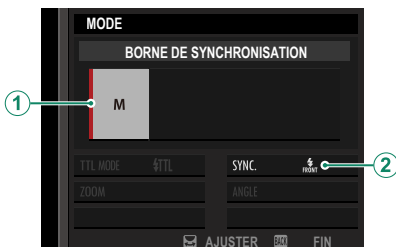

Réglage	Description
① Mode de contrôle du flash	<p>Choisissez l'une des options suivantes :</p> <ul style="list-style-type: none"> <li>• <b>M</b> : un signal de déclenchement est transmis via les contacts X de la griffe flash lorsqu'une photo est prise. Choisissez une vitesse d'obturation plus lente que la vitesse de synchronisation ; il sera peut-être nécessaire d'opter pour des vitesses encore plus lentes si le flash émet de longs éclairs ou présente un temps de réponse lent.</li> <li>• <b>OFF (NON)</b> : le signal de déclenchement est désactivé.</li> </ul>
② Synchronisation	<p>Paramétrez le flash pour qu'il se déclenche immédiatement après l'ouverture de l'obturateur (<b>FRONT/1ER RIDEAU</b>) ou immédiatement avant sa fermeture (<b>REAR/2E RIDEAU</b>). L'option <b>1ER RIDEAU</b> est recommandée dans la plupart des cas.</p>

### La prise synchro

Servez-vous de la prise synchro pour raccorder des flashes qui nécessitent une prise synchro.

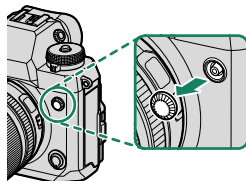





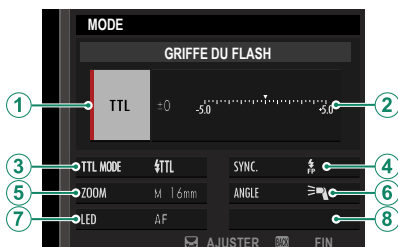

## GRIFFE DU FLASH

Les options suivantes sont disponibles quand un flash externe en option est fixé et allumé.



Réglage	Description
① Mode de contrôle du flash	<p>Sélectionnez le mode de contrôle du flash avec le flash. Dans certains cas, vous pouvez modifier ce réglage depuis l'appareil photo ; les options disponibles dépendent du flash.</p> <ul style="list-style-type: none"><li>• <b>TTL</b> : mode TTL. Modifiez la correction du flash (②).</li><li>• <b>M</b> : le flash se déclenche à l'intensité sélectionnée, quels que soient la luminosité du sujet ou les réglages de l'appareil photo. Dans certains cas, vous pouvez modifier l'intensité depuis l'appareil photo (②).</li><li>• <b>MULTI</b> : flash stroboscopique. Les flashes externes compatibles se déclenchent plusieurs fois à chaque prise de vue.</li><li>• <b>OFF (NON)</b> : le flash ne se déclenche pas. Vous pouvez éteindre certains flashes depuis l'appareil photo.</li></ul>

Réglage	Description
② Correction/intensité du flash	<p>Les options disponibles varient selon le mode de contrôle du flash.</p> <ul style="list-style-type: none"> <li>• <b>TTL</b> : modifiez la correction du flash (la valeur maximale risque de ne pas s'appliquer si les limites du système de contrôle du flash sont dépassées). Dans le cas des EF-X20, EF-20 et EF-42, la valeur sélectionnée est ajoutée à la valeur sélectionnée avec le flash.</li> <li>• <b>M/MULTI</b> : modifiez l'intensité du flash (flashes compatibles uniquement). Choisissez une valeur exprimée sous la forme d'une fraction de l'intensité maximale, parmi <math>\frac{1}{4}</math> (mode <b>M</b>) ou <math>\frac{1}{4}</math> (<b>MULTI</b>) jusqu'à <math>\frac{1}{512}</math> par incréments équivalents à <math>\frac{1}{3}</math> IL. Il se peut que vous n'obteniez pas les résultats escomptés avec des valeurs faibles si les limites du système de contrôle du flash sont dépassées ; faites une photo test et vérifiez les résultats.</li> </ul>
③ Mode de flash (TTL)	<p>Choisissez un mode pour le contrôle de flash TTL. Les options disponibles varient en fonction du mode de prise de vue (<b>P</b>, <b>S</b>, <b>A</b> ou <b>M</b>) sélectionné.</p> <ul style="list-style-type: none"> <li>• <b>FLASH AUTOMATIQUE</b> : le flash se déclenche uniquement selon la nécessité ; l'intensité du flash est réglée en fonction de la luminosité du sujet. Si l'icône  s'affiche lorsque vous appuyez sur le déclencheur à mi-course, le flash se déclenchera au moment de la prise de vue.</li> <li>• <b>FLASH STANDARD</b> : le flash se déclenche à chaque prise de vue si possible ; l'intensité du flash est réglée en fonction de la luminosité du sujet. Le flash ne se déclenche pas s'il n'est pas entièrement recyclé au moment où vous appuyez sur le déclencheur.</li> <li>• <b>FLASH SYNCHRONISATION LENTE</b> : associez le flash à des vitesses d'obturation lentes lorsque vous réalisez des portraits sur fond de paysage nocturne. Le flash ne se déclenche pas s'il n'est pas entièrement recyclé au moment où vous appuyez sur le déclencheur.</li> </ul>
④ Synchronisation	<p>Déterminez à quel moment le flash se déclenche.</p> <ul style="list-style-type: none"> <li>• <b>1ER RIDEAU</b> : le flash se déclenche juste après l'ouverture de l'obturateur (le meilleur choix en règle générale).</li> <li>• <b>2E RIDEAU</b> : le flash se déclenche juste avant la fermeture de l'obturateur.</li> <li>• <b>AUTO FP(HSS)</b> : synchronisation haute vitesse (flashes compatibles uniquement). L'appareil photo active automatiquement la synchronisation haute vitesse sur le premier rideau à des vitesses d'obturation plus rapides que la vitesse de synchronisation du flash. Équivalent à <b>1ER RIDEAU</b> lorsque <b>MULTI</b> est sélectionné comme mode de contrôle du flash.</li> </ul>

Réglage	Description
⑤ Zoom	Angle d'éclairage (couverture du flash) pour les flashes prenant en charge le zoom de flash. Certains flashes permettent d'effectuer la modification depuis l'appareil photo. Si <b>AUTO</b> est sélectionné, le zoom est modifié automatiquement pour faire correspondre la couverture à la focale de l'objectif.
⑥ Éclairage	Si le flash prend en charge cette fonction, vous avez le choix entre : <ul style="list-style-type: none"> <li>•  (<b>PRIORITÉ PUISS. FLASH</b>) : augmentez la portée en réduisant légèrement la couverture.</li> <li>•  (<b>STANDARD</b>) : faites correspondre la couverture à l'angle de champ.</li> <li>•  (<b>PRIOR COUVERT. UNIFORME</b>) : augmentez légèrement la couverture pour obtenir un éclairage plus uniforme.</li> </ul>
⑦ Éclairage LED	Choisissez le rôle de l'éclairage LED intégré en photographie (flashes compatibles uniquement) : réflecteur (  / <b>REFLET</b> ), illuminateur d'assistance AF ( <b>AF/ASSISTANCE AF</b> ) ou à la fois réflecteur et illuminateur d'assistance AF (  / <b>ASSISTANCE AF+REFLET</b> ). Choisissez <b>OFF</b> pour désactiver la LED en photographie.
⑦ Nombre d'éclairs *	Choisissez le nombre de fois où le flash se déclenche chaque fois que vous appuyez sur le déclencheur en mode <b>MULTI</b> .
⑧ Fréquence *	Choisissez la fréquence à laquelle le flash se déclenche en mode <b>MULTI</b> .

\* La valeur maximale risque de ne pas s'appliquer si les limites du système de contrôle du flash sont dépassées.



## MASTER(OPTIQUE)

Les options s'affichent si le flash fonctionne actuellement comme flash maître en mode FUJIFILM de contrôle optique sans fil à distance.

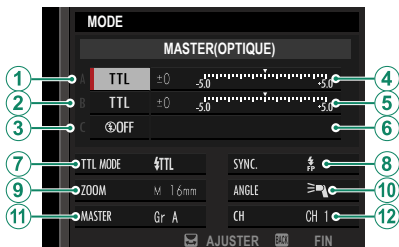

Le flash maître et les flashes asservis peuvent être placés dans trois groupes maximum (A, B et C) et le mode de flash et l'intensité du flash peuvent être modifiés séparément pour chaque groupe. Quatre canaux sont disponibles pour la communication entre les flashes ; vous pouvez faire appel à des canaux distincts pour différents systèmes de flash ou pour empêcher toute interférence lorsque plusieurs systèmes fonctionnent à proximité les uns des autres.

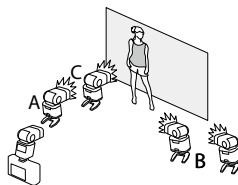

Réglage	Description
① Mode de contrôle des flashes (groupe A)	<p>Choisissez les modes de contrôle des flashes pour les groupes A, B et C. <b>TTL%</b> est disponible uniquement pour les groupes A et B.</p> <ul style="list-style-type: none"> <li>• <b>TTL</b> : les flashes du groupe se déclenchent en mode TTL. Vous pouvez modifier séparément la correction du flash pour chaque groupe.</li> </ul>
② Mode de contrôle des flashes (groupe B)	<ul style="list-style-type: none"> <li>• <b>TTL%</b> : si <b>TTL%</b> est sélectionné pour le groupe A ou B, vous pouvez indiquer l'intensité du groupe sélectionné sous forme de pourcentage de l'autre groupe et modifier la correction globale des flashes des deux groupes.</li> <li>• <b>M</b> : en mode <b>M</b>, les flashes du groupe se déclenchent selon l'intensité sélectionnée (exprimée sous la forme d'une fraction de l'intensité maximale), quels que soient la luminosité du sujet ou les réglages de l'appareil photo.</li> </ul>
③ Mode de contrôle des flashes (groupe C)	<ul style="list-style-type: none"> <li>• <b>MULTI</b> : si vous choisissez <b>MULTI</b> pour l'un des groupes, tous les flashes de tous les groupes sont réglés en mode de flash stroboscopique. Tous les flashes se déclenchent plusieurs fois à chaque prise de vue.</li> <li>• <b>OFF (NON)</b> : si vous sélectionnez <b>OFF</b>, les flashes du groupe ne se déclenchent pas.</li> </ul>
④ Correction/intensité des flashes (groupe A)	<p>Modifiez l'intensité des flashes du groupe sélectionné selon l'option sélectionnée pour le mode de contrôle des flashes. Notez que la valeur maximale risque de ne pas s'appliquer si les limites du système de contrôle du flash sont dépassées.</p>
⑤ Correction/intensité des flashes (groupe B)	<ul style="list-style-type: none"> <li>• <b>TTL</b> : modifiez la correction des flashes.</li> <li>• <b>M/MULTI</b> : modifiez l'intensité des flashes.</li> </ul>
⑥ Correction/intensité des flashes (groupe C)	<ul style="list-style-type: none"> <li>• <b>TTL%</b> : choisissez l'équilibre entre les groupes A et B et modifiez la correction globale des flashes.</li> </ul>

Réglage	Description
⑦ Mode de flash (TTL)	<p>Choisissez un mode pour le contrôle de flash TTL. Les options disponibles varient en fonction du mode de prise de vue (<b>P</b>, <b>S</b>, <b>A</b> ou <b>M</b>) sélectionné.</p> <ul style="list-style-type: none"> <li>• <b>TTL AUTO (FLASH AUTOMATIQUE)</b> : le flash se déclenche uniquement selon la nécessité ; l'intensité du flash est réglée en fonction de la luminosité du sujet. Si l'icône  s'affiche lorsque vous appuyez sur le déclencheur à mi-course, le flash se déclenche au moment de la prise de vue.</li> <li>• <b>TTL (STANDARD)</b> : le flash se déclenche à chaque prise de vue si possible ; l'intensité du flash est réglée en fonction de la luminosité du sujet. Le flash ne se déclenche pas s'il n'est pas entièrement recyclé au moment où vous appuyez sur le déclencheur.</li> <li>• <b>TTL SLOW (SYNCHRONISATION LENTE)</b> : associez le flash à des vitesses d'obturation lentes lorsque vous réalisez des portraits sur fond de paysage nocturne. Le flash ne se déclenche pas s'il n'est pas entièrement recyclé au moment où vous appuyez sur le déclencheur.</li> </ul>
⑧ Synchronisation	<p>Déterminez à quel moment le flash se déclenche.</p> <ul style="list-style-type: none"> <li>• <b>FRONT (1ER RIDEAU)</b> : le flash se déclenche juste après l'ouverture de l'obturateur (le meilleur choix en règle générale).</li> <li>• <b>REAR (2E RIDEAU)</b> : le flash se déclenche juste avant la fermeture de l'obturateur.</li> <li>• <b>FP (AUTO FP(HSS))</b> : synchronisation haute vitesse (flashes compatibles uniquement). L'appareil photo active automatiquement la synchronisation haute vitesse sur le premier rideau à des vitesses d'obturation plus rapides que la vitesse de synchronisation du flash. Équivalent à <b>1ER RIDEAU</b> lorsque <b>MULTI</b> est sélectionné comme mode de contrôle du flash.</li> </ul>
⑨ Zoom	<p>Angle d'éclairage (couverture du flash) pour les flashes prenant en charge le zoom de flash. Certains flashes permettent d'effectuer la modification depuis l'appareil photo. Si <b>AUTO</b> est sélectionné, le zoom est modifié automatiquement pour faire correspondre la couverture à la focale de l'objectif.</p>

Réglage	Description
⑩ Éclairage	<p>Si le flash prend en charge cette fonction, vous avez le choix entre :</p> <ul style="list-style-type: none"> <li>☞ (PRIORITY PUISS. FLASH) : augmentez la portée en réduisant légèrement la couverture.</li> <li>☞ (STANDARD) : faites correspondre la couverture à l'angle de champ.</li> <li>☞ (PRIOR COUVERT. UNIFORME) : augmentez légèrement la couverture pour obtenir un éclairage plus uniforme.</li> </ul>
⑪ Flash maître	<p>Placez le flash maître dans le groupe A (<b>Gr A</b>), B (<b>Gr B</b>) ou C (<b>Gr C</b>). Si <b>OFF</b> est sélectionné, l'intensité du flash maître sera maintenue à un niveau qui n'affectera pas la photo finale. Disponible uniquement si le flash est fixé sur la griffe flash de l'appareil photo et joue le rôle de flash maître en mode FUJIFILM de contrôle optique sans fil à distance et en mode <b>TTL</b>, <b>TTL%</b> ou <b>M</b>.</p>
⑪ Nombre d'éclairs	<p>Choisissez le nombre de fois où le flash se déclenche chaque fois que vous appuyez sur le déclencheur en mode <b>MULTI</b>.</p>
⑫ Canal	<p>Choisissez le canal utilisé par le flash maître pour communiquer avec les flashes asservis. Vous pouvez faire appel à des canaux distincts pour différents systèmes de flash ou pour empêcher toute interférence lorsque plusieurs systèmes fonctionnent à proximité les uns des autres.</p>
⑫ Fréquence	<p>Choisissez la fréquence à laquelle le flash se déclenche en mode <b>MULTI</b>.</p>

## Grips d'alimentation verticaux

Le grip d'alimentation vertical VPB-XH1 permet de compléter la batterie de l'appareil photo ou d'améliorer le confort lorsque vous photographiez à la verticale.

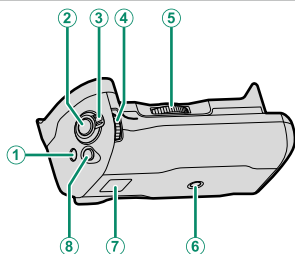

- ① Touche **Q** (menu rapide)
- ② Déclencheur
- ③ Verrouillage des commandes
- ④ Molette de commande avant/  
touche de sélection du rôle
- ⑤ Molette de verrouillage
- ⑥ Fixation du trépied
- ⑦ Œillet pour la courroie de l'appareil photo
- ⑧ Touche **Fn1** (fonction 1)
- ⑨ Prise d'entrée CC 9 V
- ⑩ Prise jack pour casque
- ⑪ Connecteur
- ⑫ Vis de verrouillage

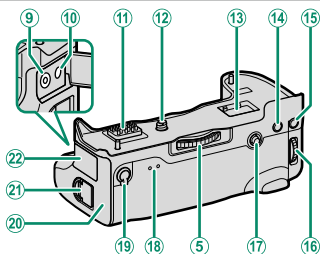



- ⑬ Compartiment destiné au cache du  
connecteur fourni avec l'appareil photo
- ⑭ Touche **AF-ON**
- ⑮ Touche **AE-L**
- ⑯ Molette de commande arrière/  
touche d'aide à la mise au point
- ⑰ Levier de mise au point
- ⑱ Témoins lumineux
- ⑲ Sélecteur de performance
- ⑳ Plateau pour batteries
- ㉑ Loquet du couvercle du compartiment de la  
batterie
- ㉒ Cache des connecteurs

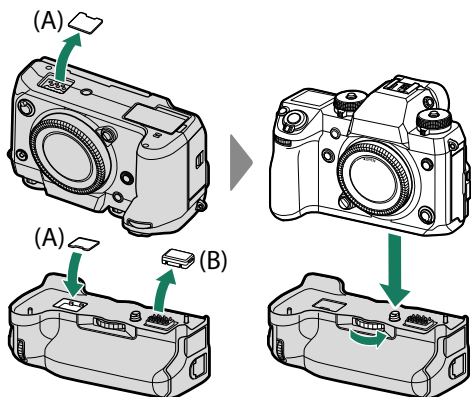

Toutes les commandes effectuent les mêmes fonctions que les commandes correspondantes de l'appareil photo.

## Fixation du grip d'alimentation vertical



 Vérifiez que l'appareil photo est éteint avant de fixer ou de retirer le grip d'alimentation vertical. Vous pouvez ranger le cache du connecteur du grip d'alimentation vertical (A) dans le grip. Rangez le bouchon du connecteur du grip (B) dans un endroit sûr lorsque vous ne l'utilisez pas.

 Serrez fermement la molette de verrouillage après avoir fixé le grip. Après avoir retiré le grip, remettez en place le cache du connecteur du grip (A) et le bouchon du connecteur (B). Ne touchez pas les connecteurs.

Le grip n'est pas étanche ; faites donc attention ne pas laisser s'infiltrer des saletés, des poussières, de l'eau, des gaz nocifs, du sel et d'autres corps étrangers. Ne posez pas le grip sur des surfaces mouillées. Avant toute utilisation, veillez à ce que le plateau pour batteries et le couvercle du compartiment de la batterie soient bien fermés.

## Insertion et retrait des batteries

Insérez les batteries comme illustré.

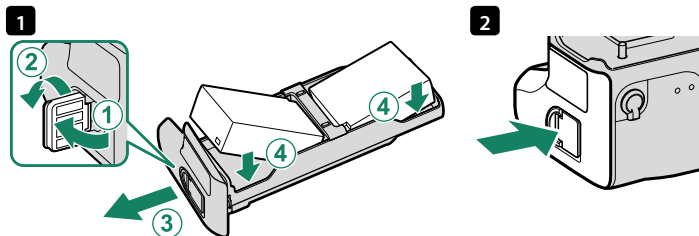

Vous pouvez retirer les batteries comme illustré.

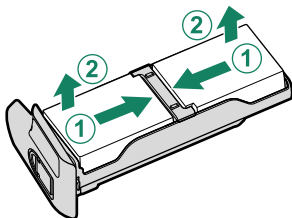

 Utilisez uniquement des batteries NP-W126S. Vérifiez que l'appareil photo est éteint avant de changer de batterie.

### Niveau de charge des batteries

Lorsque le VPB-XH1 est fixé, le niveau de charge de la batterie de l'appareil photo et celui des batteries insérées dans le VPB-XH1 sont affichés. Lorsque la totalité des batteries est insérée dans l'appareil photo et dans le VPB-XH1, la batterie gauche du VPB-XH1 (①) est utilisée jusqu'à ce qu'il n'y ait plus de charge, puis c'est au tour de la batterie droite (②) et enfin de la batterie de l'appareil photo (③).

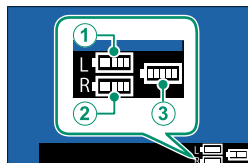

## Utilisation du VPB-XH1



Lorsqu'un grip d'alimentation vertical est fixé, le sélecteur de performance permet d'améliorer la réactivité du déclenchement et d'augmenter la cadence de prise de vue en mode continu (rafale).

Position	Cadence maximale*	Temps de réponse au déclenchement
<b>BOOST</b> (améliorée)	11 fps <sup>†</sup>	45 ms <sup>†</sup>
<b>NORMAL</b> (normale)	8,0 fps	50 ms

\* Quelle que soit l'option choisie avec le sélecteur de performance, la cadence maximale avec l'obturateur électronique est de 14 fps.

† Nécessite au moins deux batteries avec charge résiduelle, ou si un adaptateur secteur est raccordé, une batterie avec charge résiduelle insérée dans l'appareil photo. La cadence maximale si ces conditions ne sont pas réunies est de 8,0 fps.

 L'enregistrement vidéo, les poses longues, les prises de vues réalisées en mode rafale ou intervallo-mètre peuvent s'arrêter de manière inattendue selon la température ou le niveau de charge des batteries.

 Le sélecteur de performance est prioritaire par rapport à l'option choisie pour  **GESTION ALIM.** > **PERFORMANCE.**



## Chargement des batteries

Les batteries du VPB-XH1 peuvent être rechargées lorsque l'appareil photo est éteint ou lorsque le grip est retiré de l'appareil photo. Branchez l'adaptateur secteur AC-9VS fourni avec le grip dans la prise d'entrée CC 9V. Les témoins lumineux s'allument en vert lorsque la batterie se recharge ; le témoin gauche indique l'état de la batterie située à gauche, le témoin droit celui de la batterie située à droite.

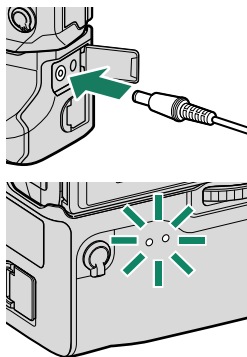

Témoin lumineux	État de la batterie
Éteint	Chargement terminé
Allumé	Chargement en cours
Clignote	Problème de chargement

**!** Les batteries se rechargent simultanément ; le chargement prend environ deux heures. Les batteries ne se rechargent pas lorsque l'appareil photo est allumé, mais ce dernier est alimenté. Pour en savoir plus, reportez-vous aux pages 30 et 262.

Utilisez uniquement l'adaptateur secteur fourni.

**Utilisation de l'adaptateur secteur AC-9VS**

Raccordez le câble d'alimentation à l'adaptateur AC-9VS et branchez-le dans une prise de courant.

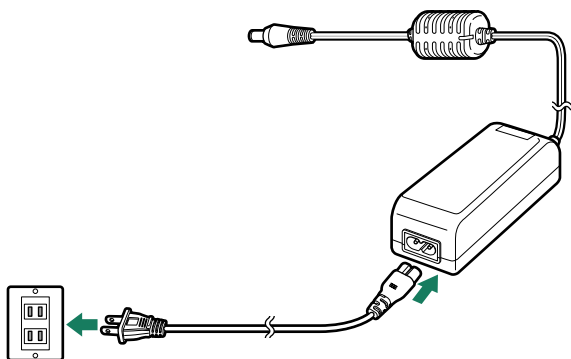

**!** Le câble d'alimentation fourni est destiné exclusivement à l'adaptateur AC-9VS. N'utilisez pas cet adaptateur avec d'autres câbles ou ce câble avec d'autres périphériques.

# Raccordements

11

## Sortie HDMI

Les affichages de prise de vue et de lecture de l'appareil photo peuvent être transmis à des périphériques HDMI.

### Raccordement à des périphériques HDMI

Raccordez l'appareil photo à des téléviseurs ou autres périphériques HDMI à l'aide d'un câble HDMI disponible auprès d'autres fabricants.

- 1 Éteignez l'appareil photo.
- 2 Branchez le câble comme illustré ci-dessous, en veillant à ce que les prises soient entièrement insérées.

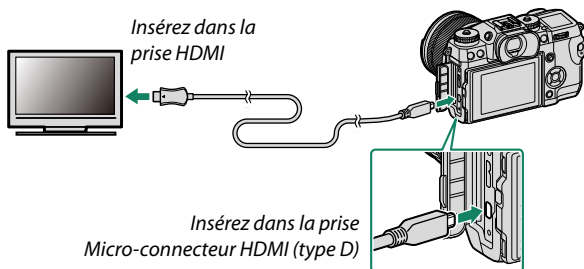

**!** Utilisez un câble HDMI dont la longueur ne dépasse pas 1,5 m (4,9 pi).

- 3 Configurez le périphérique en entrée HDMI comme décrit dans la documentation fournie avec celui-ci.
- 4 Allumez l'appareil photo. Vous pouvez désormais prendre des photos et les lire en vous référant à l'écran du téléviseur et enregistrer les photos sur le périphérique HDMI.

**!** Vous ne pouvez pas utiliser de câble USB lorsqu'un câble HDMI est branché.

## Prise de vue

Prenez des photos et enregistrez des vidéos tout en visionnant la scène à travers l'objectif de l'appareil photo ou tout en enregistrant les séquences sur le périphérique HDMI.



Cette fonction permet d'enregistrer des vidéos 4K et Full HD sur un enregistreur HDMI.

## Lecture

Pour lancer la lecture, appuyez sur la touche  de l'appareil photo. L'écran de l'appareil photo s'éteint et les photos et les vidéos s'affichent sur le périphérique HDMI. Notez que les commandes de volume de l'appareil photo n'ont aucun effet sur le volume du téléviseur ; utilisez les commandes de volume du téléviseur pour régler le volume.



Certains téléviseurs peuvent afficher brièvement un écran noir au moment du lancement de la lecture des vidéos.

## Transfert sans fil

Accédez à des réseaux sans fil et connectez-vous à des ordinateurs, smartphones ou tablettes. Pour en savoir plus, consultez :

<http://fujifilm-dsc.com/wifi/>

### Connexion aux smartphones et aux tablettes : FUJIFILM Camera Remote

Installez la dernière version de l'application FUJIFILM Camera Remote sur votre smartphone ou tablette pour vous connecter à l'appareil photo en Bluetooth ou via un réseau local sans fil.

#### FUJIFILM Camera Remote

Pour accéder aux téléchargements et obtenir d'autres informations, consultez :  
[http://app.fujifilm-dsc.com/fr/camera\\_remote/](http://app.fujifilm-dsc.com/fr/camera_remote/)

### Smartphones et tablettes : couplage Bluetooth®

Utilisez **PARAM.CONNEXION > RÉGLAGES Bluetooth > ENREGISTREMENT COUPLAGE** pour coupler l'appareil photo aux smartphones ou tablettes. Le couplage est une méthode simple permettant de télécharger les photos depuis l'appareil photo.



Les photos sont téléchargées via une connexion sans fil.

## Smartphones et tablettes : réseau local sans fil

Utilisez les options **COM. SANS FIL** dans  **CONFIGURATION PRISE DE VUE** ou le menu lecture pour vous connecter à un smartphone ou une tablette via un réseau local sans fil. Une fois connecté, vous pouvez parcourir les images de l'appareil photo, télécharger les images sélectionnées, commander l'appareil photo à distance ou copier les données de localisation sur l'appareil photo.



## Copie des images sur un ordinateur : sauvegarde automatique sur ordinateur

Installez la dernière version de FUJIFILM PC AutoSave sur votre ordinateur pour transférer les photos de l'appareil photo via des réseaux sans fil.

### FUJIFILM PC AutoSave

Pour accéder aux téléchargements et obtenir d'autres informations, consultez : [http://app.fujifilm-dsc.com/fr/pc\\_autosave/](http://app.fujifilm-dsc.com/fr/pc_autosave/)

## Ordinateurs : connexions sans fil

Vous pouvez transférer les photos de l'appareil photo à l'aide de l'option **ENREG. PC AUTO** du menu lecture.





## Prise de vue à distance : FUJIFILM X Acquire/FUJIFILM Tether Shooting Plug-in/Hyper-Utility Software HS-V5

FUJIFILM X Acquire, FUJIFILM Tether Shooting Plug-in et Hyper-Utility Software HS-V5 permettent la prise de vue à distance. Avant d'aller plus loin, sélectionnez **CONNEXION SANS FIL PRISE DE VUE DÉFINIE** pour **PARAM.CONNEXION >**

**MODE CONNEXION PC** dans les menus de l'appareil photo. Pour en savoir plus, consultez le site Internet suivant :

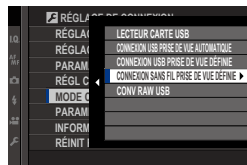
<http://app.fujifilm-dsc.com/fr/#tether>



 Pour en savoir plus sur FUJIFILM X Acquire, le Plug-in FUJIFILM Tether Shooting Plug-in et le logiciel Hyper-Utility Software HS-V5, reportez-vous à « Logiciels de FUJIFILM » (📖 258).







## Connexion à des ordinateurs en USB

Raccordez l'appareil photo à l'ordinateur pour télécharger les images ou prendre des photos à distance.

 Avant de télécharger des images ou de prendre des photos à distance, raccordez l'appareil photo à un ordinateur et vérifiez qu'il fonctionne normalement.

**1** Prenez la carte mémoire contenant les images que vous souhaitez copier sur l'ordinateur et insérez-la dans l'appareil photo.

 Une coupure d'alimentation pendant le transfert peut entraîner une perte des données ou endommager la carte mémoire. Insérez une batterie neuve ou entièrement chargée avant de raccorder l'appareil photo.

**2** Modifiez les réglages selon votre utilisation de l'appareil photo : prise de vue à distance ( 250), copie des images sur un ordinateur ( 250) ou création de copies JPEG à partir d'images RAW ( 251).

**3** Éteignez l'appareil photo, branchez un câble USB 3.0 ou 2.0 disponible auprès d'autres fabricants (les deux types peuvent être utilisés), en veillant à ce que les prises soient entièrement insérées.

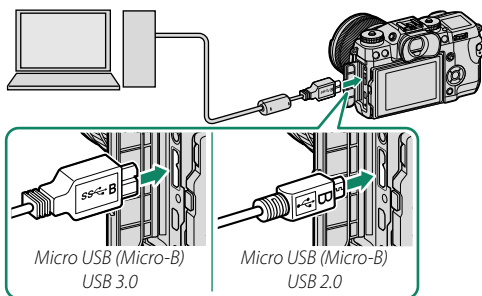

 Utilisez un câble USB 3.0 pour obtenir des vitesses plus rapides avec les ordinateurs compatibles USB 3.0.

- 4 Allumez l'appareil photo.
- 5 Copiez les photos sur votre ordinateur. Lors de la prise de vue à distance, vous pouvez copier les photos à l'aide d'un logiciel de prise de vue à distance comme le plug-in FUJIFILM Tethered Shooting Plug-in PRO. Sinon, vous pouvez utiliser MyFinePix Studio ou les applications fournies avec votre système d'exploitation.
- 6 Une fois le transfert terminé, éteignez l'appareil photo et débranchez le câble USB.

### Le protecteur de câble

Le protecteur de câble empêche de débrancher accidentellement les câbles USB et autres câbles. Pour utiliser le protecteur de câble :

- 1 Fixez le protecteur comme illustré et serrez la vis de verrouillage.
- 2 Branchez le câble et faites-le passer par le protecteur comme illustré.

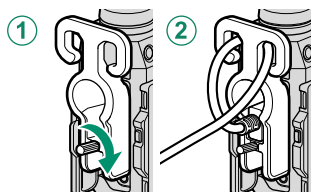



Si la carte mémoire insérée contient un grand nombre d'images, le logiciel peut mettre un certain temps à s'ouvrir, délai pendant lequel vous ne pourrez ni importer, ni enregistrer d'images. Utilisez un lecteur de cartes mémoire pour transférer les images.

Le câble USB ne doit pas dépasser 1,5 m (4,9 pi) de long et il doit être adapté au transfert de données. Raccordez l'appareil photo directement à l'ordinateur ; n'utilisez pas de hub USB ou le port USB du clavier.

Vérifiez que l'ordinateur n'affiche pas un message indiquant que la copie est en cours et vérifiez que le témoin lumineux est éteint ou allumé en vert avant de mettre l'appareil photo hors tension ou de débrancher le câble USB (si le nombre d'images copiées est très élevé, il se peut que le transfert des données se poursuive même après la disparition du message de l'écran de l'ordinateur). Si vous ne respectez pas ces consignes, vous risquez de perdre des données ou d'endommager la carte mémoire.

Déconnectez l'appareil photo avant d'insérer ou de retirer les cartes mémoire.

Dans certains cas, il se peut que vous ne puissiez pas accéder aux photos enregistrées sur un serveur de réseau à l'aide du logiciel comme vous le feriez sur un ordinateur autonome.

Lorsque l'utilisateur utilise des services qui requièrent une connexion à Internet, tous les frais facturés par le fournisseur d'accès à Internet sont à la charge de l'utilisateur.

## Prise de vue à distance : FUJIFILM X Acquire/FUJIFILM Tether Shooting Plug-in/Hyper-Utility Software HS-V5

FUJIFILM X Acquire, FUJIFILM Tether Shooting Plug-in et Hyper-Utility Software HS-V5 permettent la prise de vue à distance. Avant d'aller plus loin, sélectionnez **CONNEXION USB PRISE DE VUE AUTOMATIQUE** ou **CONNEXION USB PRISE DE VUE DÉFINIE** pour **PARAM.CONNEXION > MODE CONNEXION PC** dans les menus de l'appareil photo. Pour en savoir plus, consultez le site Internet suivant :

<http://app.fujifilm-dsc.com/fr/#tether>

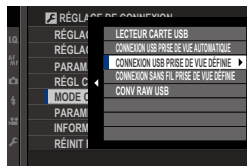

 Pour en savoir plus sur FUJIFILM X Acquire, le Plug-in FUJIFILM Tether Shooting Plug-in et le logiciel Hyper-Utility Software HS-V5, reportez-vous à « Logiciels de FUJIFILM » (📖 258).

## Copie des images sur un ordinateur

Avant de copier les images sur un ordinateur, sélectionnez **LECTEUR CARTE USB** pour **PARAM.CONNEXION > MODE CONNEXION PC**. Le logiciel que vous pouvez utiliser pour copier les images dépend du système d'exploitation de votre ordinateur.

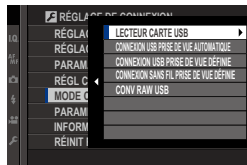

### Windows

Utilisez MyFinePix Studio pour copier les images sur votre ordinateur où elles peuvent être stockées, visionnées, organisées et imprimées. Reportez-vous à « Logiciels de FUJIFILM » (📖 258) pour en savoir plus.



### Mac OS X/macOS

Vous pouvez copier les images sur votre ordinateur à l'aide de Transfert d'images (fourni avec votre ordinateur) ou d'autres logiciels.

## Création de copies JPEG à partir d'images RAW : FUJIFILM X RAW STUDIO

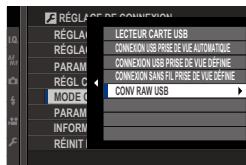
FUJIFILM X RAW STUDIO permet de créer des copies JPEG à partir d'images RAW. Avant d'aller plus loin, sélectionnez **CONV RAW USB** pour **PARAM.CONNEXION** > **MODE CONNEXION PC** dans les menus de l'appareil photo.



 Pour en savoir plus sur FUJIFILM X RAW STUDIO, reportez-vous à « Logiciels de FUJIFILM » ( 258).

## Imprimantes instax SHARE

Imprimez les photos prises avec votre appareil photo numérique à l'aide d'une imprimante instax SHARE.

### Établissement d'une connexion

Sélectionnez **PARAM.CONNEXION > RÉGL CNX IMPRIM instax** et saisissez le nom de l'imprimante instax SHARE (SSID) et le mot de passe.

#### Le nom (SSID) et le mot de passe de l'imprimante

Le nom (SSID) de l'imprimante est indiqué sous l'imprimante ; le mot de passe par défaut est « 1111 ». Si vous avez déjà choisi un autre mot de passe pour imprimer depuis un smartphone, saisissez ce mot de passe.

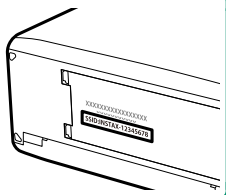

## Impression des photos

- 1 Allumez l'imprimante.
- 2 Sélectionnez  **MENU LECTURE** > **IMPRESS. IMPRIM instax**. L'appareil photo se connecte alors à l'imprimante.



- 3 Utilisez les touches de sélection pour afficher la photo que vous souhaitez imprimer, puis appuyez sur **MENU/OK**.



Vous ne pouvez pas imprimer les photos prises avec d'autres appareils photo.

La zone imprimée est plus petite que la zone visible sur l'écran LCD.

Les affichages dépendent de l'imprimante raccordée.

- 4 La photo est envoyée à l'imprimante et l'impression démarre.





# 12

## Remarques techniques

## Accessoires de la marque FUJIFILM

Les accessoires en option suivants sont disponibles auprès de FUJIFILM. Pour obtenir les dernières informations concernant les accessoires disponibles dans votre région, renseignez-vous auprès de votre représentant FUJIFILM ou rendez-vous sur [http://www.fujifilm.com/products/digital\\_cameras/index.html](http://www.fujifilm.com/products/digital_cameras/index.html).

### Batteries Li-ion

**NP-W126S** : vous pouvez acheter d'autres batteries NP-W126S de grande capacité en cas de besoin.

### Chargeurs de batterie

**BC-W126** : vous pouvez acheter des chargeurs de batterie de rechange en cas de besoin. À +20 °C/+68 °F, le BC-W126 charge une NP-W126/NP-W126S en 150 minutes environ.

### Coupleurs CC

**CP-W126** : raccordez à l'appareil photo l'adaptateur secteur AC-9VS, fourni avec les grips d'alimentation verticaux (en option), pour prolonger les séances de prise de vue ou de lecture ou lors de l'utilisation d'un ordinateur.

### Télécommandes

**RR-90** : utilisez cette télécommande pour réduire le bougé d'appareil ou maintenir l'obturateur ouvert en pose T.

### Microphones stéréo

**MIC-ST1** : microphone externe destiné à l'enregistrement vidéo.

### Objectifs FUJINON

**Objectifs de la gamme XF/XC** : objectifs interchangeables destinés exclusivement à la monture X de FUJIFILM.

**Objectifs FUJINON de la gamme MKX** : objectifs de cinéma destinés à la monture X de FUJIFILM.

### Bagues-allonge macro

**MCEX-11/16** : à installer entre l'appareil photo et l'objectif pour photographier à des rapports de reproduction élevés.

### Téléconvertisseurs

**XF1.4X TC WR** : multiplie la focale des objectifs compatibles par 1,4× environ.

**XF2X TC WR** : multiplie la focale des objectifs compatibles par 2,0× environ.

### Bagues adaptatrices

**BAGUE ADAPTATRICE POUR MONTURE M FUJIFILM** : permet d'utiliser l'appareil photo avec un vaste choix d'objectifs à monture M.

**Bouchons de boîtier**

**BCP-001** : protégez la monture d'objectif de l'appareil photo lorsqu'aucun objectif n'est fixé.

**Œillette**

**EC-XH W** : fixez ce large œillette de viseur afin d'empêcher la lumière d'entrer dans le viseur.

**Flashes externes**

**EF-X500** : en plus de proposer les réglages TTL et manuel, ce flash emboîtable a un nombre guide de 50/164 (ISO 100, m/pi) et permet la synchronisation haute vitesse (FP). Il peut donc être utilisé à des vitesses d'obturation plus rapides que la vitesse de synchronisation du flash. Compatible avec le bloc-piles EF-BP1 (en option) et le contrôle optique sans fil, il peut être utilisé comme flash principal ou asservi dans le cadre de prises de vues réalisées sans fil et à distance.

**EF-BP1** : bloc-piles destiné aux flashes externes. Fonctionne avec 8 piles AA.

**EF-42** : ce flash emboîtable a un nombre guide de 42/137 (ISO 100, m/pi) et peut être contrôlé en TTL et manuel.

**EF-X20** : ce flash emboîtable a un nombre guide de 20/65 (ISO 100, m/pi) et peut être contrôlé en TTL et manuel.

**EF-20** : ce flash emboîtable a un nombre guide de 20/65 (ISO 100, m/pi) et peut être contrôlé en TTL (le contrôle manuel n'est pas possible).

**Grips d'alimentation verticaux**

**VPB-XH1** : Reportez-vous à « Grips d'alimentation verticaux » (📖 235).

**Ceintures de transport**

**GB-001** : améliore la prise en main. Associez cet accessoire à une poignée pour une manipulation plus sécurisée.

**Kits de protection**

**CVR-XH2** : kit de caches pour le X-H1. Comporte un cache-bornes, un cache destiné à la griffe flash et un cache destiné au connecteur du grip d'alimentation vertical.

**Imprimantes instax SHARE**

**SP-1/SP-2/SP-3** : connectez-vous via un réseau local sans fil pour imprimer les photos sur des films instax.

⚠ Cet appareil photo n'est pas compatible avec l'adaptateur secteur AC-9V.

## Logiciels de FUJIFILM

L'appareil photo peut être utilisé avec les logiciels FUJIFILM suivants.

### FUJIFILM Camera Remote

Établissez une connexion sans fil entre votre appareil photo et un smartphone ou une tablette (📖 244).

*[http://app.fujifilm-dsc.com/fr/camera\\_remote/](http://app.fujifilm-dsc.com/fr/camera_remote/)*

### FUJIFILM PC AutoSave

Téléchargez les photos de votre appareil photo via des réseaux sans fil (📖 246).

*[http://app.fujifilm-dsc.com/fr/pc\\_autosave/](http://app.fujifilm-dsc.com/fr/pc_autosave/)*

### MyFinePix Studio

Gérez, affichez, imprimez et modifiez les nombreuses images téléchargées depuis votre appareil photo numérique (📖 250).

*<http://fujifilm-dsc.com/mfs/>*

Une fois le téléchargement terminé, double-cliquez sur le fichier téléchargé (« MFPS\_Setup.EXE ») et suivez les instructions à l'écran pour effectuer l'installation.

### RAW FILE CONVERTER EX 2.0

Affichez les photos RAW sur votre ordinateur et convertissez-les dans d'autres formats (📖 251).

*<http://fujifilm-dsc.com/rfc/>*

## FUJIFILM X RAW STUDIO

Lorsque l'appareil photo est raccordé à un ordinateur en USB, FUJIFILM X RAW STUDIO peut utiliser le processeur de traitement d'images de l'appareil photo, X Processor Pro, pour convertir rapidement les fichiers RAW en images JPEG de qualité élevée.

<http://fujifilm-x.com/x-stories/fujifilm-x-raw-studio-features-users-guide/>

## FUJIFILM X Acquire

Cette application pour Windows et mac OS vous permet de vous connecter à l'appareil photo en USB ou Wi-Fi et de télécharger automatiquement les photos vers un dossier précis au fur et à mesure de la prise de vue.

<http://fujifilm-x.com/x-stories/fujifilm-x-acquire-features-users-guide/>

## Plug-ins de prise de vue à distance FUJIFILM pour Lightroom

Plug-ins pour Adobe® Photoshop® Lightroom® 6/Adobe® Photoshop® Lightroom® Classic CC.

- *FUJIFILM Tether Shooting Plug-in PRO*  
<http://fujifilm-x.com/x-stories/fujifilm-tether-plug-in-pro-features/>
- *FUJIFILM Tether Shooting Plug-in*  
[http://www.fujifilm.com/products/digital\\_cameras/accessories/others/#soft](http://www.fujifilm.com/products/digital_cameras/accessories/others/#soft)

## Hyper-Utility Software HS-V5

Ce logiciel vous permet de vous connecter à l'appareil photo en USB ou Wi-Fi, de commander l'appareil photo à distance et d'enregistrer les photos prises avec l'appareil directement sur l'ordinateur.

[http://www.fujifilm.com/products/digital\\_cameras/accessories/others/#soft](http://www.fujifilm.com/products/digital_cameras/accessories/others/#soft)

# Pour votre sécurité



## Lisez attentivement ces remarques avant toute utilisation

### Consignes de sécurité



- Veillez à utiliser correctement votre appareil photo. Pour cela, lisez attentivement ces remarques relatives à la sécurité et votre *Manuel du propriétaire* avant toute utilisation.
- Après avoir lu ces consignes de sécurité, rangez-les dans un endroit sûr.

### À propos des icônes



Les icônes illustrées ci-dessous sont utilisées dans ce document pour indiquer le degré de gravité des blessures ou dommages qui peuvent se produire si vous n'observez pas les informations indiquées par l'icône et donc utilisez ce produit de manière incorrecte.

	<b>AVERTISSEMENT</b> Cette icône indique que le fait de ne pas observer les informations mentionnées peut entraîner la mort ou des blessures graves.
	<b>ATTENTION</b> Cette icône indique que le fait de ne pas observer les informations mentionnées peut entraîner des blessures ou endommager le matériel.





Les icônes illustrées ci-dessous sont utilisées pour indiquer la nature des instructions que vous devez observer.

	Les icônes triangulaires vous indiquent que ces informations nécessitent votre attention (« Important »)
	Les icônes circulaires barrées en diagonale vous informent que l'action indiquée est interdite (« Interdit »)
	Les cercles pleins qui contiennent un point d'exclamation vous informent que l'action doit être réalisée (« Requis »).

















Les symboles indiqués sur le produit (y compris les accessoires) ont la signification suivante :

	CA
	CC
	Matériel de classe II (le produit bénéficie d'une double isolation).











### AVERTISSEMENT

 <small>Débrancher de la prise murale</small>	<b>En cas de problème, éteignez l'appareil photo, retirez la batterie, déconnectez et débranchez l'adaptateur secteur.</b> Si vous continuez à utiliser l'appareil photo lorsqu'il dégage de la fumée, une odeur inhabituelle ou dans d'autres conditions anormales, cela peut provoquer un incendie ou une décharge électrique. Prenez contact avec votre revendeur FUJIFILM.
 <small>Ne pas utiliser dans une salle de bain ou une douche</small>	<b>Ne laissez pas de l'eau ou des objets pénétrer dans l'appareil photo.</b> Si de l'eau ou des objets pénètrent à l'intérieur de l'appareil photo, éteignez ce dernier, retirez la batterie, déconnectez et débranchez l'adaptateur secteur. Si vous continuez à utiliser l'appareil photo dans ces conditions, cela peut provoquer un incendie ou une décharge électrique. Prenez contact avec votre revendeur FUJIFILM.
 <small>Ne pas utiliser dans une salle de bain ou une douche</small>	<b>N'utilisez pas l'appareil photo dans une salle de bain ou une douche.</b> Cela peut provoquer un incendie ou une décharge électrique.
 <small>Ne pas démonter</small>	<b>N'essayez jamais de modifier ou de démonter l'appareil photo (n'ouvrez jamais le boîtier).</b> Le non-respect de cette précaution peut provoquer un incendie ou une décharge électrique.
 <small>Ne pas toucher les pièces internes</small>	<b>Dans le cas où le boîtier s'ouvrirait suite à une chute ou à un autre accident, ne touchez pas les pièces mises à nu.</b> Le non-respect de cette précaution pourrait provoquer une décharge électrique ou une blessure suite à la manipulation des pièces endommagées. Retirez immédiatement la batterie, en évitant de vous blesser ou de recevoir une décharge électrique, puis confiez le produit au revendeur d'origine pour le faire vérifier.

 **AVERTISSEMENT**

	<b>Ne modifiez pas, ne chauffez pas, ne tordez pas ou ne tirez pas indûment sur le cordon de connexion et ne posez pas d'objets lourds dessus.</b> Ceci risque d'endommager le cordon et de provoquer un incendie ou une décharge électrique. Si le cordon est endommagé, prenez contact avec votre revendeur FUJIFILM.
	<b>Ne posez pas l'appareil photo sur un plan instable.</b> L'appareil photo pourrait tomber ou se renverser et provoquer des blessures.
	<b>N'essayez jamais de prendre des photos quand vous bougez.</b> N'utilisez pas l'appareil photo pendant que vous marchez ou que vous conduisez. Vous pourriez tomber ou être impliqué dans un accident de la circulation.
	<b>Pendant les orages, ne touchez aucune pièce métallique de l'appareil photo.</b> Vous pourriez être électrocuté par le courant induit par une décharge de foudre.
	<b>N'utilisez pas de batteries autres que celles préconisées.</b> Chargez la batterie comme indiqué par l'indicateur.
	<b>Ne démontez pas, ne modifiez pas ou ne chauffez pas les batteries. Ne les faites pas tomber, ne les cognez pas, ne les jetez pas ou ne leur faites pas subir de forts impacts. N'utilisez pas des batteries qui présentent des signes de fuite, déformation, décoloration ou autres anomalies. Utilisez uniquement les chargeurs préconisés pour recharger les batteries rechargeables et n'essayez pas de recharger des piles alcalines ou Li-ion non rechargeables. Ne court-circuitez pas les batteries ou ne les rangez pas avec des objets métalliques.</b> Si vous ne respectez pas ces consignes, les batteries peuvent surchauffer, s'enflammer, se casser ou fuir, provoquant un incendie, des brûlures ou d'autres blessures.
	<b>Utilisez seulement les batteries ou les adaptateurs secteur préconisés pour une utilisation avec cet appareil photo. N'utilisez pas de tensions autres que la tension d'alimentation électrique indiquée.</b> L'utilisation d'autres sources d'alimentation peut provoquer un incendie.
	<b>Si la batterie fuit et que le liquide entre en contact avec vos yeux, votre peau ou vos vêtements, rincez abondamment la partie touchée à l'eau claire et consultez un médecin ou appelez les urgences immédiatement.</b>
	<b>N'utilisez pas le chargeur pour recharger d'autres batteries que celles indiquées ici.</b> Le chargeur fourni est conçu uniquement pour les batteries de même type que celle fournie avec l'appareil photo. L'utilisation du chargeur pour la recharge de batteries ordinaires ou d'autres types de batteries rechargeables peut provoquer une fuite, une surchauffe ou une explosion des batteries.
	<b>Si le flash est déclenché trop près des yeux d'une personne, cela peut provoquer chez celle-ci une déficience visuelle.</b> Faites particulièrement attention lorsque vous photographiez des bébés et de jeunes enfants.
	<b>Ne restez pas en contact prolongé avec des surfaces chaudes.</b> Le non-respect de cette précaution peut entraîner des brûlures superficielles, en particulier si la température ambiante est élevée ou si l'utilisateur souffre d'une mauvaise circulation sanguine ou d'une perte de sensibilité, auquel cas le recours à un trépied ou à des précautions similaires est recommandé.
	<b>Ne laissez aucune partie du corps en contact avec le produit pendant une période prolongée tant que le produit est sous tension.</b> Le non-respect de cette précaution peut entraîner des brûlures superficielles, en particulier lors d'une utilisation prolongée, si la température ambiante est élevée ou si l'utilisateur souffre d'une mauvaise circulation sanguine ou d'une perte de sensibilité, auquel cas le recours à un trépied ou à des précautions similaires est recommandé.
	<b>N'utilisez pas le produit en présence d'objets inflammables, de gaz explosifs ou de poussière.</b>
	<b>Lorsque vous transportez la batterie, insérez-la dans votre appareil photo numérique ou conservez-la dans l'étui rigide prévu à cet effet. Rangez la batterie dans l'étui rigide. Avant de jeter la batterie, recouvrez les bornes avec du ruban isolant.</b> L'entrée en contact avec d'autres objets métalliques ou d'autres batteries pourrait provoquer la mise à feu ou l'explosion de la batterie.
	<b>Conservez les cartes mémoire, les griffes flash et les autres petites pièces hors de la portée des enfants en bas âge.</b> Les enfants risquent d'avaler les petites pièces ; conservez hors de portée des enfants. Si un enfant avalait une petite pièce, consultez un médecin ou appelez les urgences.
	<b>Conservez hors de la portée des enfants en bas âge.</b> Parmi les éléments qui peuvent provoquer des blessures, on peut citer la courroie, qui peut s'enrouler autour du cou d'un enfant et ainsi présenter un risque de strangulation, et le flash, qui peut provoquer une déficience visuelle.
	<b>Suivez les instructions du personnel des compagnies aériennes et des hôpitaux.</b> Ce produit émet des fréquences radio pouvant interférer avec le matériel de navigation ou médical.

## ⚠ ATTENTION

-  **N'utilisez pas cet appareil photo dans des endroits exposés à des vapeurs d'essence, de la vapeur, de l'humidité ou de la poussière.** Cela peut provoquer un incendie ou une décharge électrique.
-  **Ne laissez pas cet appareil photo dans des endroits exposés à des températures très élevées.** Ne laissez pas l'appareil photo dans un véhicule fermé, par exemple, ou à la lumière directe du soleil. Un incendie peut se produire.
-  **Ne posez pas d'objet lourd sur l'appareil photo.** L'objet lourd peut se renverser ou tomber et provoquer des blessures.
-  **Ne déplacez pas l'appareil photo tant que l'adaptateur secteur est raccordé.** Ne tirez pas sur le cordon de connexion pour débrancher l'adaptateur secteur. Vous pourriez endommager le cordon d'alimentation ou les câbles et provoquer un incendie ou une décharge électrique.
-  **Ne couvrez pas l'appareil photo ou l'adaptateur secteur avec un chiffon ou une couverture et ne les enroulez pas dedans.** La chaleur peut s'accumuler et déformer le boîtier ou provoquer un incendie.
-  **Lorsque vous nettoyez l'appareil photo ou lorsque vous n'avez pas l'intention de l'utiliser avant longtemps, retirez la batterie, déconnectez et débranchez l'adaptateur secteur.** Sinon, vous pourriez provoquer un incendie ou une décharge électrique.
-  **Lorsque le chargement est terminé, débranchez le chargeur de la prise de courant.** Il existe un risque d'incendie si le chargeur reste branché dans la prise de courant.
-  **Il se peut, lorsque vous retirez la carte mémoire, qu'elle sorte trop rapidement de son logement. Retenez-la avec le doigt et relâchez-la doucement.** Vous risquez sinon de blesser des personnes lors de l'éjection de la carte.
-  **Demandez régulièrement un test et le nettoyage de votre appareil photo.** L'accumulation de la poussière dans votre appareil photo peut provoquer un incendie ou une décharge électrique. Prenez contact tous les deux ans avec votre revendeur FUJIFILM pour lui confier le nettoyage interne. Veuillez noter que ce service n'est pas gratuit.
-  **Risque d'explosion si la batterie n'est pas correctement remplacée. Remplacez-la uniquement avec une batterie du même type ou d'un type équivalent.**

### Batterie et alimentation électrique

**Remarque :** vérifiez le type de batterie utilisé par votre appareil photo et lisez les sections appropriées.

**⚠ AVERTISSEMENT :** la batterie ne doit pas être exposée à une chaleur excessive, comme la lumière du soleil, un feu ou un autre élément du même type.

Les paragraphes suivants décrivent comment utiliser correctement les batteries et prolonger leur autonomie. Une utilisation incorrecte peut réduire l'autonomie de la batterie ou provoquer sa fuite, sa surchauffe, un incendie ou une explosion.

#### Batteries Li-ion

Lisez cette section si votre appareil photo fonctionne avec une batterie Li-ion.

La batterie n'a pas été chargée avant expédition. Vous devez la charger avant d'utiliser votre appareil photo. Rangez la batterie dans son étui si vous ne l'utilisez pas.

#### ■ Remarques concernant la batterie

La batterie perd progressivement sa charge lorsqu'elle n'est pas utilisée. Chargez la batterie un ou deux jours avant utilisation.

Vous pouvez prolonger l'autonomie de la batterie en éteignant l'appareil photo lorsque vous ne l'utilisez pas.

La capacité de la batterie diminue à basse température ; une batterie déchargée peut ne pas fonctionner si elle est froide. Conservez une batterie de rechange entièrement chargée dans un endroit chaud et utilisez-la en cas de besoin, ou mettez la batterie dans votre poche ou dans un autre endroit chaud et insérez-la dans l'appareil photo uniquement lors de la prise de vue. Ne placez pas la batterie directement sur des chauffe-mains ou d'autres dispositifs chauffants.

#### ■ Chargement de la batterie

Rechargez la batterie à l'aide du chargeur fourni. Le temps de charge augmente à des températures ambiantes inférieures à +10 °C (+50 °F) ou supérieures à +35 °C (+95 °F). N'essayez pas de recharger la batterie à des températures supérieures à 40 °C (+104 °F) ; à des températures inférieures à 0 °C (+32 °F), la batterie ne se recharge pas.

N'essayez pas de recharger une batterie entièrement chargée. Il n'est cependant pas nécessaire que la batterie soit entièrement déchargée avant de la recharger.

Il se peut que la batterie soit chaude au toucher immédiatement après avoir été rechargée ou utilisée. Cela est normal.

#### ■ Autonomie de la batterie

Vous pouvez recharger la batterie environ 300 fois à des températures normales. Une nette diminution de la durée pendant laquelle la batterie conserve sa charge indique qu'elle a atteint sa limite de longévité et qu'elle doit être remplacée.



**■ Rangement**

Les performances de la batterie peuvent se dégrader si vous n'utilisez pas celle-ci pendant une période prolongée, alors qu'elle est entièrement chargée. Déchargez-la avant de la ranger.

Si vous n'avez pas l'intention d'utiliser l'appareil photo avant longtemps, retirez la batterie et rangez-la dans un endroit sec dont la température ambiante est comprise entre +15 °C et +25 °C (+59 °F à +77 °F). Ne la rangez pas dans un endroit exposé à des températures extrêmes.

**■ Précautions : Manipulation de la batterie**

- Ne la transportez pas et ne la rangez pas avec des objets métalliques comme des colliers ou des épingles.
- Ne l'exposez pas aux flammes ou à la chaleur.
- Ne la démontez pas, ni ne la modifiez.
- Utilisez uniquement les chargeurs préconisés.
- Jetez rapidement les batteries usagées.
- Ne faites pas tomber la batterie, ni ne lui faites subir de chocs violents.
- Ne l'exposez pas à l'eau.
- Gardez les bornes toujours propres.
- Il se peut que la batterie et le boîtier de l'appareil photo soient chauds au toucher après une utilisation prolongée. Cela est normal.

**■ Attention : Mise au rebut**

Jetez les batteries usagées en respectant les réglementations locales en vigueur. Une attention particulière doit être portée aux aspects environnementaux liés à l'élimination des batteries. Utilisez l'appareil sous un climat tempéré.

***Adaptateurs secteur (disponibles séparément)***

Utilisez uniquement des adaptateurs secteur FUJIFILM conçus pour cet appareil photo. Les autres adaptateurs pourraient l'endommager.

- L'adaptateur secteur est uniquement prévu pour un usage à l'intérieur.
- Vérifiez que la fiche CC est correctement insérée dans l'appareil photo.
- Éteignez l'appareil photo avant de débrancher l'adaptateur. Débranchez l'adaptateur en tirant sur la fiche, pas sur le câble.
- Ne l'utilisez pas avec d'autres appareils.
- Ne le démontez pas.
- Ne l'exposez pas à une forte chaleur et à une forte humidité.
- Ne lui faites pas subir de chocs violents.
- Il se peut que l'adaptateur émette un bourdonnement ou soit chaud au toucher lors de son utilisation. Cela est normal.
- Si l'adaptateur provoque des interférences radio, réorientez ou repositionnez l'antenne de réception.

**Utilisation de l'appareil photo**

- Ne visez pas des sources lumineuses très vives, comme le soleil dans un ciel sans nuage. Si vous ne respectez pas cette précaution, le capteur d'image de l'appareil photo risque de s'endommager.
- La forte lumière du soleil passant par le viseur risque d'endommager l'écran du viseur électronique (EVF). N'orientez pas le viseur électronique en direction du soleil.

***Essais préalables***

Avant de prendre des photos d'événements importants (comme lors de mariages ou de voyages), faites une photo teste et vérifiez les résultats pour vous assurer que l'appareil photo fonctionne normalement. FUJIFILM Corporation n'accepte aucune responsabilité pour les dommages ou perte de profits résultant d'un mauvais fonctionnement du produit.

***Remarques sur les droits d'auteur***

Les images enregistrées à l'aide de cet appareil photo numérique ne peuvent pas être utilisées d'une manière allant à l'encontre des lois sur les droits d'auteur sans l'autorisation préalable du propriétaire, à moins qu'elles ne soient réservées qu'à un usage personnel. Notez que certaines restrictions s'appliquent aux photos des performances théâtrales, des divertissements et des expositions, même lorsqu'elles ne sont réservées qu'à un usage personnel. Les utilisateurs sont aussi priés de noter que le transfert des cartes mémoire contenant des images ou des données protégées par les lois sur les droits d'auteur n'est autorisé que dans la limite des restrictions imposées par lesdites lois.

***Manipulation***

Pour garantir le bon enregistrement des images, ne soumettez pas l'appareil photo à des impacts ou des chocs pendant l'enregistrement des images.

### **Cristaux liquides**

Si l'écran est endommagé, faites particulièrement attention à éviter tout contact avec les cristaux liquides. Si l'une des situations suivantes se produisait, adoptez l'action d'urgence indiquée :

- **Si des cristaux liquides venaient à toucher votre peau**, essuyez la zone affectée avec un chiffon puis lavez-la soigneusement à l'eau courante avec du savon.
- **Si des cristaux liquides pénètrent dans vos yeux**, rincez abondamment l'œil affecté à l'eau claire pendant 15 minutes au moins et consultez immédiatement un médecin.
- **Si vous avalez des cristaux liquides**, rincez-vous abondamment la bouche avec de l'eau. Buvez de grands verres d'eau et faites-vous vomir, puis consultez un médecin.

Bien que l'écran soit fabriqué à partir d'une technologie de pointe de très haute précision, il est possible que certains pixels restent constamment allumés ou éteints. Il ne s'agit pas d'un dysfonctionnement : les images enregistrées avec ce produit n'en sont nullement affectées.

### **Informations concernant les marques commerciales**

Digital Split Image est une marque commerciale ou une marque déposée de FUJIFILM Corporation. xD-Picture Card et ~~SD~~ sont des marques commerciales de FUJIFILM Corporation. Les types de caractères présentés ici sont uniquement développés par DynaComware Taiwan Inc. Macintosh, Mac OS et macOS sont des marques commerciales d'Apple Inc. aux États-Unis et dans d'autres pays. Windows est une marque déposée de Microsoft Corporation aux États-Unis et dans d'autres pays. Adobe, le logo Adobe, Photoshop et Lightroom sont des marques commerciales ou des marques déposées d'Adobe Systems Incorporated aux États-Unis et/ou dans d'autres pays. Wi-Fi® et Wi-Fi Protected Setup® sont des marques déposées de Wi-Fi Alliance. La marque et les logos Bluetooth® sont des marques déposées appartenant à Bluetooth SIG, Inc. et leur utilisation par FUJIFILM s'effectue sous licence. Les logos SDHC et SDXC sont des marques commerciales de SD-3C, LLC. Le logo HDMI est une marque commerciale ou déposée de HDMI Licensing LLC. Tous les autres noms de marques mentionnés dans ce manuel sont des marques commerciales ou des marques déposées de leurs détenteurs respectifs.

### **Interférences électriques**

Cet appareil photo peut provoquer des interférences avec les équipements d'hôpitaux ou d'avions. Consultez le personnel hospitalier ou la compagnie aérienne avant d'utiliser l'appareil photo dans un hôpital ou à bord d'un avion.

### **Systemes de télévision couleur**

NTSC (National Television System Committee) est une norme de télédiffusion couleur adoptée principalement par les États-Unis, le Canada et le Japon. PAL (Phase Alternation by Line) est un système de télévision couleur adopté principalement par les pays européens et la Chine.

### **Exif Print (Exif Version 2.3)**

Exif Print, qui a été révisé récemment, est un format de fichier pour appareil photo numérique qui permet d'utiliser les informations enregistrées avec les photos pour reproduire les couleurs de manière optimale lors de l'impression.

### **AVIS IMPORTANT : veuillez lire le passage suivant avant d'utiliser le logiciel**

Il est interdit d'exporter directement ou indirectement, en partie ou en totalité, un logiciel sous licence sans l'accord des autorités concernées.

## REMARQUES

*Pour éviter tout risque d'incendie ou d'électrocution, n'exposez pas l'appareil à la pluie ou à l'humidité.*

*Veuillez lire les « Consignes de sécurité » et assurez-vous de les avoir bien comprises avant d'utiliser l'appareil photo.*

*Matériau en perchlorate : une manipulation particulière peut être nécessaire. Voir :*

*<http://www.dtsc.ca.gov/hazardouswaste/perchlorate>*

**À l'attention des clients résidant aux États-Unis**

**Testé conforme aux normes de la FCC**

**POUR UNE UTILISATION AU DOMICILE OU AU BUREAU**



Contains IC : 10293A-WMBNBM26A

Contains FCC ID : COF-WMBNBM26A

**Réglementation de la FCC :** cet appareil est conforme à la Partie 15 de la réglementation de la FCC. L'exploitation est autorisée aux deux conditions suivantes : (1) Cet appareil ne doit pas causer d'interférence nuisible et (2) cet appareil doit accepter toute interférence reçue, y compris celle susceptible de provoquer un fonctionnement indésirable.

**ATTENTION :** cet appareil a été testé et déclaré conforme aux normes d'un appareil numérique de Classe B, stipulées dans la Partie 15 de la réglementation de la FCC. Ces normes sont destinées à assurer une protection suffisante contre les interférences dangereuses dans le cadre d'une installation résidentielle. Cet appareil génère, utilise et peut émettre des fréquences radio et peut, s'il n'est pas installé et utilisé conformément aux instructions, être à l'origine d'interférences dans les communications radio. Néanmoins, il n'est pas possible de garantir que des interférences ne seront pas provoquées dans certaines installations particulières. Si cet appareil est effectivement à l'origine d'interférences nuisibles à la réception radio ou télévisuelle, ce qui peut être déterminé en éteignant et en allumant l'appareil, il est conseillé à l'utilisateur de remédier à cette situation en recourant à une ou plusieurs des mesures suivantes :

- Réorienter ou repositionner l'antenne de réception.
- Eloigner l'appareil du récepteur.
- Brancher l'appareil dans une prise appartenant à un circuit différent de celui sur lequel le récepteur est branché.
- Consulter le revendeur ou un technicien radio/télé qualifié pour obtenir de l'aide.

**Mise en garde de la FCC :** toute transformation ou modification non expressément autorisée par l'autorité responsable de la conformité pourrait faire perdre à l'utilisateur son droit d'utiliser ce matériel.

Ce transmetteur ne doit pas être placé au même endroit que ou fonctionner en conjonction avec toute autre antenne ou tout autre transmetteur.

**Déclaration relative à l'exposition aux radiations :** cet appareil est conforme aux exigences gouvernementales en matière d'exposition aux ondes radio. Cet appareil a été conçu et fabriqué de manière à respecter les limites d'émission recommandées par la Federal Communications Commission du gouvernement des États-Unis en matière d'exposition aux fréquences radio.

La norme d'exposition applicable aux appareils sans fil utilise une unité de mesure appelée « taux d'absorption spécifique » ou SAR (de l'anglais « Specific Absorption Rate »). La limite du SAR établie par la FCC est de 1,6W/kg. Lors des tests de calcul du SAR, l'appareil est utilisé dans des positions de fonctionnement standard acceptées par la FCC et transmet à son niveau de puissance certifié le plus élevé dans toutes les bandes de fréquences testées.

**Remarques relatives à l'octroi d'autorisation :** pour être conforme à la Partie 15 de la réglementation de la FCC, ce produit doit être utilisé avec un câble A/V, un câble USB et un câble d'alimentation CC avec tores de ferrite, tels que préconisés par Fujifilm.



Une batterie lithium-ion recyclable alimente le produit que vous avez acheté. Veuillez composer le 1-800-8-BATTERY pour obtenir des informations sur le recyclage de cette batterie.

#### À l'attention des clients résidant au Canada

##### CAN ICES-3 (B)/NMB-3(B)

**ATTENTION** : cet appareil numérique de classe B est conforme à la norme canadienne ICES-003.

**Déclaration d'Industrie Canada** : cet appareil est conforme aux CNR exemptes de licence d'Industrie Canada. L'exploitation est autorisée aux deux conditions suivantes : (1) Cet appareil ne doit pas produire de brouillage ; et (2) Cet appareil doit accepter tout brouillage, même si le brouillage est susceptible d'en compromettre le fonctionnement.

Cet appareil et son ou ses antennes ne doivent pas être placés au même endroit que ou utilisés en conjonction avec toute autre antenne ou tout autre émetteur, à l'exception des radios intégrées qui ont été testées. La fonction de sélection de l'indicatif du pays est désactivée sur les produits commercialisés aux États-Unis et au Canada.

**Déclaration relative à l'exposition aux radiations** : les connaissances scientifiques dont nous disposons n'ont mis en évidence aucun problème de santé associé à l'usage des appareils sans fil à faible puissance. Nous ne sommes cependant pas en mesure de prouver que ces appareils sans fil à faible puissance sont entièrement sans danger. Les appareils sans fil à faible puissance émettent une énergie à fréquence radioélectrique (RF) très faible dans le spectre des micro-ondes lorsqu'ils sont utilisés. Alors qu'un niveau élevé de RF peut avoir des effets sur la santé (en chauffant les tissus), l'exposition à de faibles RF qui ne produisent pas de chaleur n'a pas de mauvais effets connus sur la santé. De nombreuses études ont été menées sur les expositions aux RF faibles et n'ont découvert aucun effet biologique. Certaines études ont suggéré qu'il pouvait y avoir certains effets biologiques, mais ces résultats n'ont pas été confirmés par des recherches supplémentaires. Le X-H1 a été testé et jugé conforme aux limites d'exposition aux rayonnements IC énoncées pour un environnement non contrôlé et respecte les règles d'exposition aux fréquences radioélectriques (RF) CNR-102 de l'IC.

#### Mise au rebut du matériel électrique et électronique des particuliers

**Applicable à l'Union européenne, la Norvège, l'Islande et le Liechtenstein** : ce symbole sur le produit, ou dans le manuel et sur la garantie, et/ou sur son emballage, indique que l'appareil ne doit pas être traité comme un déchet ménager. Il doit être déposé dans un point de collecte qui recycle le matériel électrique et électronique. En vous débarrassant correctement de ce produit, vous contribuez à éviter des conséquences préjudiciables pour l'environnement et la santé de l'homme, qui peuvent être provoquées en jetant ce produit de manière inappropriée.



Ce symbole sur les piles ou les batteries indique que ces piles/batteries ne doivent pas être traitées comme des déchets ménagers.



Si votre matériel contient des piles ou des batteries faciles à retirer, merci de les jeter séparément conformément aux réglementations locales.

Le recyclage des matériaux contribuera à préserver les ressources naturelles. Pour obtenir plus d'informations sur le recyclage de ce produit, renseignez-vous auprès de votre mairie, de la déchèterie la plus proche de votre domicile ou du magasin où vous l'avez acheté.

**Applicable aux pays n'appartenant pas à l'Union européenne et autres que la Norvège, l'Islande et le Liechtenstein** : si vous souhaitez jeter ce produit, y compris les piles ou les batteries, renseignez-vous auprès des autorités locales pour connaître les moyens de retraitement existants.

**Au Japon** : ce symbole sur les piles ou les batteries indique qu'elles doivent être éliminées séparément.



### Périphériques réseau sans fil et Bluetooth : précautions

Ce produit est conforme aux directives de l'UE suivantes :

- Directive RoHS 2011/65/UE
- Directive RE 2014/53/UE

Le soussigné, FUJIFILM Corporation, déclare que l'équipement radioélectrique du type FF170002 est conforme à la directive 2014/53/UE.

Le texte complet de la déclaration UE de conformité est disponible à l'adresse internet suivante : [http://www.fujifilm.com/products/digital\\_cameras/x/fujifilm\\_x\\_h1/pdf/index/fujifilm\\_x\\_h1\\_cod.pdf](http://www.fujifilm.com/products/digital_cameras/x/fujifilm_x_h1/pdf/index/fujifilm_x_h1_cod.pdf)  
Cette conformité est indiquée par le marquage suivant placé sur le produit :



Ce marquage est valable pour les produits non-Télécom et les produits Télécom harmonisés de l'UE (comme le Bluetooth®).

**IMPORTANT** *lisez les notifications suivantes avant d'utiliser le transmetteur intégré sans fil de l'appareil photo.*

- ① Ce produit, qui contient une fonction de cryptage développée aux États-Unis, est contrôlé par la réglementation américaine en matière d'exportations (US Export Administration Regulations) et ne peut être ni exporté ni ré-exporté vers des pays sous embargo des États-Unis.
- **Utilisez uniquement un périphérique réseau sans fil ou Bluetooth.** FUJIFILM ne peut pas être tenu responsable de dommages provenant d'une utilisation non autorisée. Ne l'utilisez pas dans des applications exigeant une extrême fiabilité, par exemple dans des appareils médicaux ou dans tout autre système qui peuvent mettre en péril directement ou indirectement la vie d'autrui. Lorsque vous utilisez l'appareil dans des ordinateurs ou d'autres systèmes qui demandent un plus haut degré de fiabilité que des périphériques réseau sans fil ou Bluetooth, veillez à prendre toutes les mesures nécessaires pour assurer la sécurité et empêcher tout dysfonctionnement.
  - **Utilisez-le uniquement dans son pays d'achat.** Cet appareil est conforme aux réglementations régissant les périphériques réseau sans fil et Bluetooth dans le pays d'achat. Respectez toutes les réglementations locales en vigueur lorsque vous utilisez cet appareil. FUJIFILM ne peut pas être tenu responsable des problèmes provoqués par une utilisation sous d'autres juridictions.
  - **N'utilisez pas cet appareil dans des endroits exposés à des champs magnétiques, de l'électricité statique ou des interférences radio.** N'utilisez pas le transmetteur à proximité de fours à micro-ondes ou dans tout autre lieu exposé à des champs magnétiques, de l'électricité statique ou des interférences radio qui peuvent empêcher la réception des signaux sans fil. Une interférence mutuelle peut se produire lorsque le transmetteur est utilisé à proximité d'autres appareils sans fil fonctionnant dans la bande 2,4 GHz.
  - **Le transmetteur sans fil fonctionne dans la bande 2,4 GHz en utilisant la modulation DSSS, OFDM et GFSK.**
  - **Sécurité :** les périphériques réseau sans fil et Bluetooth transmettent les données via radio. Par conséquent, leur utilisation exige d'accorder une plus grande attention à la sécurité qu'avec les réseaux câblés.
    - Ne vous connectez pas à des réseaux inconnus ou à des réseaux pour lesquels vous ne disposez pas des droits d'accès, même s'ils sont affichés sur votre périphérique, étant donné qu'y accéder peut être considéré comme une utilisation non autorisée. Connectez-vous uniquement aux réseaux pour lesquels vous disposez des droits d'accès.
    - N'oubliez pas que les transmissions sans fil sont susceptibles d'être interceptées par des tiers.
  - **Les actions suivantes sont passibles de poursuites :**
    - Démontage ou modification de cet appareil
    - Retrait des étiquettes de certification de l'appareil
  - **Cet appareil fonctionne sur la même fréquence que les appareils commerciaux, éducatifs et médicaux et les transmetteurs sans fil.** Il fonctionne également sur la même fréquence que les transmetteurs brevetés et les transmetteurs basse tension non brevetés spéciaux fonctionnant dans les systèmes de traçabilité RFID (systèmes d'identification par radiofréquence) des lignes d'assemblage ou d'application similaire.
  - **Pour empêcher l'interférence avec les appareils ci-dessus, respectez les consignes suivantes.** Vérifiez que le transmetteur RFID ne fonctionne pas avant d'utiliser cet appareil. Si vous remarquez que cet appareil provoque des interférences avec les transmetteurs brevetés utilisés par le système de traçabilité RFID, réglez-le immédiatement sur une nouvelle fréquence de transmission afin d'éviter d'autres interférences. Si vous remarquez que cet appareil provoque des interférences avec des systèmes de traçabilité RFID basse tension, contactez un représentant FUJIFILM.
  - **N'utilisez pas cet appareil à bord d'un avion.** Notez que le Bluetooth peut rester activé même lorsque l'appareil photo est éteint. Il est possible de désactiver le Bluetooth en sélectionnant **NON** pour **PARAM.CONNEXION > RÉGLAGES Bluetooth > Bluetooth ON/OFF**.



## Lisez attentivement ces remarques avant d'utiliser l'objectif

## Consignes de sécurité



- Veillez à utiliser correctement l'objectif. Pour cela, lisez attentivement ces remarques relatives à la sécurité et le *Manuel du propriétaire* de l'appareil photo avant toute utilisation.
- Après avoir lu ces consignes de sécurité, rangez-les dans un endroit sûr.

## À propos des icônes





Les icônes illustrées ci-dessous sont utilisées dans ce document pour indiquer le degré de gravité des blessures ou dommages qui peuvent se produire si vous n'observez pas les informations indiquées par l'icône et donc utilisez ce produit de manière incorrecte.

	<b>AVERTISSEMENT</b>	Cette icône indique que le fait de ne pas observer les informations mentionnées peut entraîner la mort ou des blessures graves.
	<b>ATTENTION</b>	Cette icône indique que le fait de ne pas observer les informations mentionnées peut entraîner des blessures ou endommager le matériel.







Les icônes illustrées ci-dessous sont utilisées pour indiquer la nature des instructions que vous devez observer.

	Les icônes triangulaires vous indiquent que ces informations nécessitent votre attention (« Important »)
	Les icônes circulaires barrées en diagonale vous informent que l'action indiquée est interdite (« Interdit »)
	Les cercles pleins qui contiennent un point d'exclamation vous informent que l'action doit être réalisée (« Requis »).

 AVERTISSEMENT

 <small>Ne pas immerger</small>	<b><i>N'immergez pas le produit dans l'eau et ne l'exposez pas à l'eau.</i></b> Le non-respect de cette précaution peut provoquer un incendie ou une décharge électrique.
 <small>Ne pas démonter</small>	<b><i>Ne démontez pas le produit (n'ouvrez pas le boîtier).</i></b> Le non-respect de cette précaution peut provoquer un incendie, une décharge électrique ou des blessures dues au dysfonctionnement du produit.
 <small>Ne pas toucher les pièces internes</small>	<b><i>Dans le cas où le boîtier s'ouvrirait suite à une chute ou à un autre accident, ne touchez pas les pièces mises à nu.</i></b> Le non-respect de cette précaution pourrait provoquer une décharge électrique ou une blessure suite à la manipulation des pièces endommagées. Retirez immédiatement la batterie, en évitant de vous blesser ou de recevoir une décharge électrique, puis confiez le produit au revendeur d'origine pour le faire vérifier.
	<b><i>Ne le posez pas sur des surfaces instables.</i></b> Le produit pourrait tomber et provoquer ainsi des blessures.
	<b><i>Ne regardez pas le soleil à travers l'objectif ou le viseur de l'appareil photo.</i></b> Le non-respect de cette précaution peut se solder par une déficience visuelle permanente.

 ATTENTION

	<b><i>N'utilisez pas ce produit ou ne le rangez pas dans des lieux exposés à la vapeur, à la fumée ou qui sont très humides ou extrêmement poussiéreux.</i></b> Le non-respect de cette précaution peut provoquer un incendie ou une décharge électrique.
	<b><i>Ne laissez pas le produit à la lumière directe du soleil ou dans des endroits exposés à de très hautes températures, comme dans un véhicule fermé en plein soleil.</i></b> Le non-respect de cette précaution peut provoquer un incendie.
	<b><i>Conservez hors de la portée des enfants en bas âge.</i></b> Ce produit peut provoquer des blessures s'il est laissé dans les mains d'un enfant.
	<b><i>Ne manipulez pas le produit avec les mains mouillées.</i></b> Le non-respect de cette précaution peut provoquer une décharge électrique.
	<b><i>Maintenez le soleil à l'extérieur du cadre lorsque vous photographiez ou filmez des sujets en contre-jour.</i></b> Lorsque le soleil se trouve près du cadre ou dans celui-ci, la lumière du soleil risque de se concentrer dans l'appareil photo et de provoquer un incendie ou des brûlures.
	<b><i>Lorsque vous n'utilisez pas le produit, remettez en place les bouchons d'objectif et rangez-le à l'abri de la lumière directe du soleil.</i></b> La lumière du soleil concentrée dans l'objectif risque de provoquer un incendie ou des brûlures.
	<b><i>Ne transportez pas l'appareil photo ou l'objectif lorsqu'ils sont installés sur un trépied.</i></b> Le produit risque de tomber ou de cogner d'autres objets et de provoquer ainsi des blessures.

## Entretien

Pour pouvoir profiter pleinement de votre appareil, veuillez respecter les précautions suivantes.

**Boîtier** : servez-vous d'un chiffon doux et sec pour nettoyer le boîtier de l'appareil photo après chaque utilisation. N'utilisez pas d'alcool, de solvants ou d'autres produits chimiques volatils, qui pourraient décolorer ou déformer le cuir du boîtier. Essuyez immédiatement tout liquide tombé accidentellement sur votre appareil photo avec un chiffon doux et sec. Utilisez une soufflette pour retirer la poussière sur l'écran, en prenant bien soin de ne pas l'érafler, puis essuyez-le délicatement à l'aide d'un chiffon doux et sec. S'il reste des taches, vous pouvez les retirer en essuyant délicatement à l'aide d'une lingette nettoyante pour objectifs FUJIFILM sur laquelle vous aurez appliqué une petite quantité de solution nettoyante pour objectifs. Pour empêcher la poussière d'entrer dans l'appareil photo, remettez le bouchon de boîtier en place dès que vous retirez l'objectif du boîtier.

**Capteur d'image** : l'apparition sur plusieurs photos de points ou taches identiques peut indiquer la présence de poussière sur le capteur d'image. Nettoyez le capteur à l'aide de l'option

**CONFIGURATION UTILISATEUR > NETTOYAGE CAPTEUR.**

## Nettoyage du capteur d'image

Si vous ne parvenez pas à retirer la poussière à l'aide de l'option **CONFIGURATION UTILISATEUR > NETTOYAGE CAPTEUR**, vous pouvez le faire manuellement comme décrit ci-dessous.

**!** Notez que si vous endommagez le capteur pendant son nettoyage, sa réparation ou son remplacement sera payant.

- 1 Utilisez une soufflette (et non un pinceau).

**!** N'utilisez pas de pinceau ou de pinceau soufflant. Vous risquez sinon d'endommager le capteur.

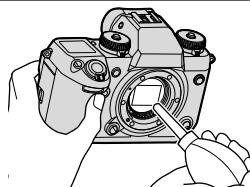

- 2 Vérifiez que la poussière est bien partie. Répétez les étapes 1 et 2 si nécessaire.
- 3 Remettez le bouchon de boîtier ou l'objectif en place.



## Mises à jour de firmware

Chaque fonctions de ce produit se différent de ces décrites dans ce manuel à cause de la mise à jour du noyau. Pour plus information, visiter notre site web :

[http://www.fujifilm.com/support/digital\\_cameras/software](http://www.fujifilm.com/support/digital_cameras/software)

### Vérification de la version du firmware

 L'appareil photo affiche uniquement la version du firmware si une carte mémoire est insérée.

- 1 Éteignez l'appareil photo et vérifiez qu'une carte mémoire se trouve à l'intérieur.
- 2 Allumez l'appareil photo tout en appuyant sur la touche **DISP/BACK**. La version du firmware actuel s'affiche ; vérifiez-la.
- 3 Éteignez l'appareil photo.

 Pour afficher la version du firmware ou mettre à jour le firmware des accessoires optionnels comme les objectifs interchangeable, les flashes externes et les bagues adaptatrices, fixez l'accessoire concerné sur l'appareil photo.

## Dépannage

Consultez le tableau ci-dessous si vous rencontrez des problèmes lors de l'utilisation de votre appareil photo. Si vous ne trouvez pas la solution dans ce chapitre, prenez contact avec votre revendeur FUJIFILM.

### Alimentation et batterie

Problème	Solution
L'appareil photo ne s'allume pas.	<ul style="list-style-type: none"><li>• <b>La batterie est déchargée</b> : rechargez la batterie ou insérez une batterie de rechange entièrement chargée (📖 29).</li><li>• <b>La batterie n'est pas insérée correctement</b> : réinsérez-la dans le bon sens (📖 32).</li><li>• <b>Le couvercle du compartiment de la batterie n'est pas verrouillé</b> : verrouillez le couvercle du compartiment de la batterie (📖 32).</li></ul>
L'écran ne s'allume pas.	L'écran risque de ne pas s'allumer si vous éteignez puis rallumez l'appareil photo très rapidement. Maintenez le déclencheur appuyé à mi-course jusqu'à ce que l'écran s'allume.
La batterie se décharge rapidement.	<ul style="list-style-type: none"><li>• <b>La batterie est froide</b> : réchauffez la batterie en la mettant dans votre poche ou dans un autre endroit chaud, puis réinsérez-la dans l'appareil photo juste avant de prendre des photos.</li><li>• <b>Les bornes de la batterie sont sales</b> : nettoyez-les avec un chiffon doux et sec.</li><li>• <b>OUI est sélectionné pour  CONFIGURATION AF/MF &gt; PRE-AF</b> : désactivez le <b>PRE-AF</b> (📖 116).</li><li>• <b>La batterie a été rechargée à de nombreuses reprises</b> : la batterie a atteint la fin de sa durée de vie. Achetez une nouvelle batterie.</li></ul>
L'appareil photo s'éteint brusquement.	<b>La batterie est déchargée</b> : rechargez la batterie ou insérez une batterie de rechange entièrement chargée (📖 29).
Le chargement ne démarre pas.	Réinsérez la batterie dans le bon sens et vérifiez que le chargeur est branché (📖 29, 32).
Le chargement est lent.	Rechargez la batterie à température ambiante.

Problème	Solution
Le témoin de charge clignote, mais la batterie ne se recharge pas.	<ul style="list-style-type: none"> <li>• <b>Les bornes de la batterie sont sales</b> : nettoyez-les avec un chiffon doux et sec (📖 32).</li> <li>• <b>La batterie a été rechargée à de nombreuses reprises</b> : la batterie a atteint la fin de sa durée de vie. Achetez une nouvelle batterie. Si vous ne parvenez toujours pas à recharger la batterie, prenez contact avec votre revendeur FUJIFILM (📖 256).</li> </ul>

## Menus et affichages

Problème	Solution
L'affichage n'est pas en français.	Sélectionnez <b>FRANCAIS</b> dans  <b>CONFIGURATION UTILISATEUR</b> > 言語/LANG. (📖 41, 180).

## Prise de vue

Problème	Solution
Aucune photo n'est prise lorsque vous appuyez sur le déclencheur.	<ul style="list-style-type: none"> <li>• <b>La carte mémoire est pleine</b> : insérez une autre carte mémoire ou effacez des photos (📖 34, 160).</li> <li>• <b>La carte mémoire n'est pas formatée</b> : formatez la carte mémoire (📖 178).</li> <li>• <b>Les contacts de la carte mémoire sont sales</b> : nettoyez-les avec un chiffon doux et sec.</li> <li>• <b>La carte mémoire est endommagée</b> : insérez une autre carte mémoire (📖 34).</li> <li>• <b>La batterie est déchargée</b> : rechargez la batterie ou insérez une batterie de rechange entièrement chargée (📖 29).</li> <li>• <b>L'appareil photo s'est éteint automatiquement</b> : allumez l'appareil photo (📖 37).</li> <li>• <b>Vous utilisez une bague adaptatrice d'une autre marque</b> : sélectionnez <b>OUI</b> pour <b>PRISE DE VUE SANS OBJ.</b> (📖 198).</li> <li>• <b>Le témoin lumineux était orange lorsque vous avez essayé d'enregistrer un panoramique</b> : attendez que le témoin lumineux s'éteigne (📖 8).</li> </ul>

Problème	Solution
Des marbrures (« du bruit ») apparaissent sur l'écran ou dans le viseur lorsque vous appuyez sur le déclencheur à mi-course.	Le gain est augmenté pour faciliter la composition lorsque le sujet est mal éclairé et l'ouverture réduite, ce qui peut produire un effet de marbrure lorsque les images sont prévisualisées. Cet effet n'apparaîtra pas sur les photos prises avec l'appareil.
L'appareil photo n'effectue pas la mise au point.  Aucun visage n'est détecté.	<p><b>Le sujet n'est pas adapté à l'autofocus</b> : utilisez le verrouillage de la mise au point ou la mise au point manuelle (📖 81).</p> <ul style="list-style-type: none"> <li>• <b>Le visage du sujet est caché par des lunettes de soleil, un chapeau, de longs cheveux ou d'autres objets</b> : faites en sorte que le visage ne soit plus caché (📖 117).</li> <li>• <b>Le visage du sujet n'occupe qu'une petite zone de l'image</b> : modifiez la composition de sorte que le visage du sujet occupe une plus grande zone de l'image (📖 117).</li> <li>• <b>La tête du sujet est inclinée ou à l'horizontale</b> : demandez au sujet de tenir la tête droite (📖 117).</li> <li>• <b>L'appareil photo est incliné</b> : maintenez l'appareil photo à l'horizontale.</li> <li>• <b>Le visage du sujet est peu éclairé</b> : faites la photo en pleine lumière.</li> </ul>
Mauvais sujet sélectionné.	Le sujet sélectionné est plus près du centre de l'image que le sujet principal. Recomposez la photo ou désactivez la détection des visages et cadrez la photo à l'aide du verrouillage de la mise au point (📖 81).
Le flash ne se déclenche pas.	<ul style="list-style-type: none"> <li>• <b>Le flash est désactivé</b> : modifiez les réglages (📖 94).</li> <li>• <b>Le flash est rabattu</b> : sortez le flash (📖 92).</li> <li>• <b>La batterie est déchargée</b> : rechargez la batterie ou insérez une batterie de rechange entièrement chargée (📖 29).</li> <li>• <b>L'appareil photo est en mode continu ou bracketing</b> : sélectionnez le mode vue par vue (📖 6).</li> </ul>
Le flash n'éclaire pas l'intégralité du sujet.	<ul style="list-style-type: none"> <li>• <b>Le sujet ne se trouve pas dans la portée du flash</b> : positionnez le sujet dans la portée du flash.</li> <li>• <b>La fenêtre du flash est masquée</b> : tenez correctement l'appareil photo.</li> <li>• <b>La vitesse d'obturation est plus rapide que la vitesse de synchronisation</b> : choisissez une vitesse d'obturation plus lente (📖 58, 63, 284).</li> </ul>

Problème	Solution
Les photos sont floues.	<ul style="list-style-type: none"> <li>• <b>L'objectif est sale</b> : nettoyez-le.</li> <li>• <b>L'objectif est bloqué</b> : éloignez tout objet de l'objectif (📖 45).</li> <li>• <b>! AF s'affiche pendant la prise de vue et le cadre de mise au point s'affiche en rouge</b> : vérifiez la mise au point avant la prise de vue (📖 46).</li> </ul>
Les photos présentent des marbrures.	<ul style="list-style-type: none"> <li>• <b>La vitesse d'obturation est lente et la température ambiante est élevée</b> : cela est normal et n'est pas le signe d'un dysfonctionnement.</li> <li>• <b>Il est nécessaire de configurer les pixels</b> : configurez les pixels à l'aide de l'option  <b>CONFIGURATION QUALITÉ IMAGE &gt; CLONAGE PIXEL MORT</b> (📖 108).</li> <li>• <b>L'appareil photo a été utilisé pendant une période prolongée à des températures élevées ou un avertissement concernant la température s'affiche</b> : éteignez l'appareil photo et attendez qu'il refroidisse (📖 37, 281).</li> </ul>

## Lecture

Problème	Solution
Les photos présentent du grain.	Les photos ont été prises avec un autre modèle ou un appareil photo d'une autre marque.
La lecture avec zoom n'est pas disponible.	Les photos ont été créées à l'aide de l'option <b>REDIMENSIONNER</b> ou ont été prises avec un autre modèle ou un appareil photo d'une autre marque.
Il n'y a pas de son lors de la lecture des vidéos.	<ul style="list-style-type: none"> <li>• <b>Le volume de lecture est trop faible</b> : réglez le volume de lecture (📖 183).</li> <li>• <b>Le microphone était masqué</b> : tenez correctement l'appareil photo pendant l'enregistrement.</li> <li>• <b>Le haut-parleur est masqué</b> : tenez correctement l'appareil photo pendant la lecture.</li> </ul>
Les photos sélectionnées n'ont pas été effacées.	Certaines des photos à effacer sont protégées. Supprimez la protection en utilisant l'appareil avec lequel la protection a été appliquée (📖 164).
La numérotation des fichiers se réinitialise de manière inattendue.	Vous avez ouvert le couvercle du compartiment de la batterie alors que l'appareil photo était allumé. Éteignez l'appareil photo avant d'ouvrir le couvercle du compartiment de la batterie (📖 203).

## Raccordements

Problème	Solution
L'écran est éteint.	<b>L'appareil photo est raccordé à un téléviseur</b> : les photos s'affichent sur le téléviseur au lieu de l'écran de l'appareil photo (📖 14, 242).
Le téléviseur n'affiche aucune photo et n'émet aucun son.	<ul style="list-style-type: none"><li>• <b>L'appareil photo n'est pas raccordé correctement</b> : raccordez l'appareil photo correctement (📖 242).</li><li>• <b>Le téléviseur est réglé sur « TV »</b> : réglez l'entrée sur « HDMI » (📖 242).</li><li>• <b>Le volume du téléviseur est trop faible</b> : utilisez les commandes du téléviseur pour régler le volume (📖 242).</li></ul>
L'écran du téléviseur et celui de l'appareil photo n'affichent aucune image.	<b>Le mode d'affichage sélectionné avec la touche VIEW MODE est SEUL EVF + </b> : approchez l'œil du viseur ou utilisez la touche <b>VIEW MODE</b> pour choisir un autre mode d'affichage.
L'ordinateur ne reconnaît pas l'appareil photo.	Vérifiez que l'appareil photo et l'ordinateur sont raccordés correctement (📖 247).
Impossible de transférer les fichiers RAW ou JPEG sur l'ordinateur.	Utilisez MyFinePix Studio pour transférer les photos (Windows uniquement ; 📖 247).

## Transfert sans fil

Pour en savoir plus sur le dépannage des connexions sans fil, consultez : <http://digital-cameras.support.fujifilm.com/app?pid=x>

Problème	Solution
Problème rencontré lors de la connexion à un smartphone ou du transfert des images sur ce dernier.	<ul style="list-style-type: none"> <li>• <b>Le smartphone est trop loin</b> : rapprochez-le (📖 244).</li> <li>• <b>Des dispositifs situés à proximité provoquent des interférences radio</b> : éloignez l'appareil photo et le smartphone des fours à micro-ondes ou des téléphones sans fil (📖 244).</li> </ul>
Impossible de transférer les images.	<ul style="list-style-type: none"> <li>• <b>Le smartphone est connecté à un autre périphérique</b> : le smartphone et l'appareil photo peuvent être connectés à un seul périphérique à la fois. Mettez fin à la connexion et réessayez (📖 244).</li> <li>• <b>Plusieurs smartphones se trouvent à proximité</b> : essayez de vous reconnecter. La présence de plusieurs smartphones peut perturber la connexion (📖 244).</li> <li>• <b>L'image a été créée à l'aide d'un autre appareil</b> : il se peut que l'appareil photo ne parvienne pas à transférer les images créées avec d'autres appareils.</li> <li>• <b>L'image est une vidéo</b> : même si vous pouvez sélectionner des vidéos à transférer lorsque vous visionnez le contenu de la mémoire de l'appareil photo sur votre smartphone, le transfert prend un certain temps. Les vidéos que vous avez l'intention d'afficher sur un smartphone ou une tablette doivent être enregistrées à une taille d'image égale ou inférieure à 1280 × 720 (HD). Pour obtenir des informations sur l'affichage des images sur l'appareil photo, consultez : <a href="http://app.fujifilm-dsc.com/fr/camera_remote/">http://app.fujifilm-dsc.com/fr/camera_remote/</a></li> </ul>
Le smartphone n'affichera pas les images.	<p>Sélectionnez <b>OUI</b> pour l'option <b>PARAMÈTRES GÉNÉRAUX &gt; REDIM. IMG SP</b> . Si vous sélectionnez <b>NON</b>, les grandes images sont transférées plus lentement ; par ailleurs, certains téléphones peuvent ne pas afficher les images dépassant une certaine taille (📖 210).</p>



## Divers

Problème	Solution
L'appareil photo ne répond pas.	<ul style="list-style-type: none"> <li>• <b>Dysfonctionnement temporaire de l'appareil photo</b> : retirez la batterie puis insérez-la à nouveau (📖 32).</li> <li>• <b>La batterie est déchargée</b> : rechargez la batterie ou insérez une batterie de rechange entièrement chargée (📖 29).</li> <li>• <b>L'appareil photo est connecté à un réseau local sans fil</b> : mettez fin à la connexion.</li> </ul>
L'appareil photo ne fonctionne pas comme prévu.	Retirez la batterie puis insérez-la à nouveau (📖 32). Si le problème persiste, consultez votre revendeur FUJIFILM.
Aucun son.	Réglez le volume (📖 182).
Lorsque l'on appuie sur la touche Q, le menu rapide ne s'affiche pas.	<b>Le VERROUILLAGE TTL est actif</b> : annulez le VERROUILLAGE TTL (📖 135).









## Messages et affichages d'avertissement

Les avertissements suivants peuvent s'afficher.





Avertissement	Description
 (rouge)	Charge faible. Rechargez la batterie ou insérez une batterie de rechange entièrement chargée.
 (clignote en rouge)	Batterie déchargée. Rechargez la batterie ou insérez une batterie de rechange entièrement chargée.
<b>!AF</b> (affiché en rouge et cadre de mise au point rouge)	L'appareil photo ne parvient pas à effectuer la mise au point. Utilisez le verrouillage de la mise au point pour effectuer la mise au point sur un autre sujet situé à la même distance, puis recomposez la photo.
Ouverture ou vitesse d'obturation affichée en rouge	Le sujet est trop lumineux ou trop sombre et la photo sera surexposée ou sous-exposée. Utilisez le flash pour apporter un éclairage complémentaire lorsque vous photographiez des sujets peu éclairés.
<b>ERREUR MISE AU POINT ERREUR CONTROLE OBJECTIF ÉTEIGNEZ LA CAMÉRA ET RALLUMEZ-LA</b>	L'appareil photo ne fonctionne pas correctement. Éteignez-le, puis rallumez-le. Si le message est toujours affiché, consultez un revendeur FUJIFILM.
<b>PAS DE CARTE</b>	Le déclenchement ne peut se faire que si une carte mémoire est insérée. Insérez une carte mémoire.
<b>CARTE NON INITIALISEE</b>	<ul style="list-style-type: none"><li>• <b>La carte mémoire n'est pas formatée ou a été formatée avec un ordinateur ou un autre appareil</b> : formatez la carte mémoire à l'aide de l'option  <b>CONFIGURATION UTILISATEUR &gt; FORMATAGE</b>.</li><li>• <b>Les contacts de la carte mémoire ont besoin d'être nettoyés</b> : nettoyez-les avec un chiffon doux et sec. Si le message s'affiche de nouveau, formatez la carte. Si le message est toujours affiché, remplacez la carte.</li><li>• <b>L'appareil photo ne fonctionne pas correctement</b> : prenez contact avec un revendeur FUJIFILM.</li></ul>
<b>ERREUR OBJECTIF</b>	Éteignez l'appareil photo, retirez l'objectif et nettoyez les montures, puis remettez l'objectif en place et allumez l'appareil photo. Si le problème persiste, consultez votre revendeur FUJIFILM.

Avertissement	Description
<b>ERREUR CARTE</b>	<ul style="list-style-type: none"> <li>• <b>La carte mémoire n'est pas formatée pour être utilisée dans l'appareil photo</b> : formatez la carte.</li> <li>• <b>Les contacts de la carte mémoire ont besoin d'être nettoyés ou la carte mémoire est endommagée</b> : nettoyez les contacts avec un chiffon doux et sec. Si le message s'affiche de nouveau, formatez la carte. Si le message est toujours affiché, remplacez la carte.</li> <li>• <b>Carte mémoire incompatible</b> : utilisez une carte compatible.</li> <li>• <b>L'appareil photo ne fonctionne pas correctement</b> : prenez contact avec un revendeur FUJIFILM.</li> </ul>
<b>CARTE PROTEGEE</b>	La carte mémoire est verrouillée. Déverrouillez la carte.
<b>OCCUPE</b>	La carte mémoire n'est pas correctement formatée. Formatez-la avec l'appareil photo.
<b> MEMOIRE PLEINE</b>	La carte mémoire est pleine et il est impossible d'enregistrer d'autres images. Effacez des images ou insérez une carte mémoire avec suffisamment d'espace libre.
<b>ERREUR ÉCRITURE</b>	<ul style="list-style-type: none"> <li>• <b>Erreur de carte mémoire ou erreur de connexion</b> : réinsérez la carte ou éteignez et rallumez l'appareil photo. Si le message est toujours affiché, consultez un revendeur FUJIFILM.</li> <li>• <b>Mémoire insuffisante pour enregistrer d'autres photos</b> : effacez des images ou insérez une carte mémoire avec suffisamment d'espace libre.</li> <li>• <b>La carte mémoire n'est pas formatée</b> : formatez-la.</li> </ul>
<b>IMAGE NO. PLEIN</b>	L'appareil photo a utilisé tous ses numéros d'image (le numéro actuel est 999-9999). Insérez une carte mémoire formatée et sélectionnez <b>RAZ</b> pour <b> ENR. DES RÉGLAGES &gt; NUMERO IMAGE</b> . Prenez une photo pour réinitialiser la numérotation des images à 100-0001, puis sélectionnez <b>CONTINU</b> pour l'option <b>NUMERO IMAGE</b> .

Avertissement	Description
<b>ERREUR DE LECTURE</b>	<ul style="list-style-type: none"> <li>• <b>Le fichier est corrompu ou n'a pas été créé avec cet appareil photo</b> : impossible d'afficher le fichier.</li> <li>• <b>Les contacts de la carte mémoire ont besoin d'être nettoyés</b> : nettoyez-les avec un chiffon doux et sec. Si le message s'affiche de nouveau, formatez la carte. Si le message est toujours affiché, remplacez la carte.</li> <li>• <b>L'appareil photo ne fonctionne pas correctement</b> : prenez contact avec un revendeur FUJIFILM.</li> </ul>
<b>IMAGE PROTEGEE</b>	Vous avez essayé d'effacer ou de faire pivoter une photo protégée. Supprimez la protection et réessayez.
<b>IMPOSSIBLE AJUSTER</b>	La photo est endommagée ou n'a pas été créée avec cet appareil photo.
<b>ERREUR FICHIER DPOF</b>	Les commandes d'impression ne peuvent pas contenir plus de 999 photos. Copiez toute autre photo que vous souhaitez imprimer sur une autre carte mémoire et créez une seconde commande d'impression.
<b>ROTATION IMPOSSIBLE</b>	Il est impossible de faire pivoter la photo sélectionnée.
 <b>ROTATION IMPOSSIBLE</b>	Il est impossible de faire pivoter les vidéos.
<b>IMPO. REGLER DPOF</b>	La photo ne peut pas être imprimée avec la fonction DPOF.
 <b>IMPO. REGLER DPOF</b>	Les vidéos ne peuvent pas être imprimées avec la fonction DPOF.
 <b>OPERATION IMPOSSIBLE</b>	Il est impossible d'appliquer la réduction des yeux rouges aux vidéos.
 <b>OPERATION IMPOSSIBLE</b>	Il est impossible d'appliquer la réduction des yeux rouges aux photos créées avec d'autres appareils.
<b>INC. : MODE 4K ET MONITEUR EXTERNE CHANGER MODE VIDEO</b>	Le mode vidéo sélectionné avec l'appareil photo n'est pas compatible avec le périphérique auquel l'appareil photo est connecté en HDMI. Essayez de sélectionner un autre mode vidéo (  137).
 (jaune)	Éteignez l'appareil photo et attendez qu'il refroidisse. L'effet de marbrure peut être accentué sur les photos prises alors que cet avertissement est affiché.
 (rouge)	Éteignez l'appareil photo et attendez qu'il refroidisse. Lorsque cet avertissement est affiché, l'enregistrement vidéo risque de ne pas être disponible, le nombre de marbrures peut augmenter et les performances, notamment la cadence de prise de vue et la qualité de l'affichage, peuvent chuter.

## Capacité des cartes mémoire

Le tableau suivant indique la durée d'enregistrement ou le nombre de photos disponibles en fonction de la taille des images. Tous les chiffres sont approximatifs ; la taille du fichier varie en fonction de la scène enregistrée, ce qui explique les grandes variations du nombre de fichiers pouvant être stockés. Il est possible que le nombre de vues restantes ou la durée restante ne diminuent pas de manière régulière.

		Capacité	8 Go		16 Go	
			FINE	NORMAL	FINE	NORMAL
Photos	 3:2		540	800	1110	1660
	RAW (NON COMPRESSÉ)		150		320	
	RAW (COMPRESSÉ SANS PERTE)		310		640	
Vidéos 1:1	 4K 2160 <sup>3</sup>		9 minutes		20 minutes	
	 FHD 1080 <sup>4</sup>		9 minutes		20 minutes	
	 HD 720 <sup>5</sup>		19 minutes		39 minutes	

- 1 Utilisez une carte de classe de vitesse UHS 3 ou supérieure.
- 2 Suppose que le débit binaire est défini sur le réglage par défaut.
- 3 Chaque vidéo ne peut pas durer plus de 15 minutes ou 30 minutes si elle a été réalisée à l'aide d'un grip d'alimentation vertical.
- 4 Chaque vidéo ne peut pas durer plus de 20 minutes ou 30 minutes si elle a été réalisée à l'aide d'un grip d'alimentation vertical.
- 5 Chaque vidéo ne peut pas durer plus de 30 minutes.

 Bien que l'enregistrement vidéo se poursuive sans interruption lorsque la taille de fichier atteint 4 Go, les séquences suivantes sont enregistrées dans un fichier distinct qui doit être visionné séparément.

## Caractéristiques

Système										
Modèle	FUJIFILM X-H1									
Numéro de produit	FF170002									
Nombre effectif de pixels	Environ 24,3 millions									
Capteur d'image	Capteur CMOS III X-Trans de 23,5 mm × 15,6 mm (APS-C) avec filtre de couleurs primaires									
Support mémoire	Cartes mémoire SD/SDHC/SDXC recommandées par FUJIFILM									
Logements des cartes mémoire	Deux logements de cartes mémoire SD (compatibles UHS-II)									
Système de fichiers	Compatible avec les formats Design Rule for Camera File System (DCF), Exif 2.3 et Digital Print Order Format (DPOF)									
Format de fichiers	<ul style="list-style-type: none"> <li>• <b>Photos</b> : Exif 2.3 JPEG (compressé) ; RAW (format RAF original, non compressé ou compressé à l'aide d'un algorithme sans perte ; logiciel spécial nécessaire) ; RAW+JPEG disponible</li> <li>• <b>Vidéos</b> : norme H.264 avec son stéréo (MOV)</li> <li>• <b>Audio (mémors audio)</b> : Son stéréo (WAV)</li> </ul>									
Taille d'image	<table border="0"> <tr> <td><b>L</b> 3:2 (6000 × 4000)</td> <td><b>L</b> 16:9 (6000 × 3376)</td> <td><b>L</b> 1:1 (4000 × 4000)</td> </tr> <tr> <td><b>M</b> 3:2 (4240 × 2832)</td> <td><b>M</b> 16:9 (4240 × 2384)</td> <td><b>M</b> 1:1 (2832 × 2832)</td> </tr> <tr> <td><b>S</b> 3:2 (3008 × 2000)</td> <td><b>S</b> 16:9 (3008 × 1688)</td> <td><b>S</b> 1:1 (2000 × 2000)</td> </tr> </table> <p>RAW (6000 × 4000)</p> <p><b>L panoramique</b> : vertical (2160 × 9600)/horizontal (9600 × 1440)</p> <p><b>M panoramique</b> : vertical (2160 × 6400)/horizontal (6400 × 1440)</p>	<b>L</b> 3:2 (6000 × 4000)	<b>L</b> 16:9 (6000 × 3376)	<b>L</b> 1:1 (4000 × 4000)	<b>M</b> 3:2 (4240 × 2832)	<b>M</b> 16:9 (4240 × 2384)	<b>M</b> 1:1 (2832 × 2832)	<b>S</b> 3:2 (3008 × 2000)	<b>S</b> 16:9 (3008 × 1688)	<b>S</b> 1:1 (2000 × 2000)
<b>L</b> 3:2 (6000 × 4000)	<b>L</b> 16:9 (6000 × 3376)	<b>L</b> 1:1 (4000 × 4000)								
<b>M</b> 3:2 (4240 × 2832)	<b>M</b> 16:9 (4240 × 2384)	<b>M</b> 1:1 (2832 × 2832)								
<b>S</b> 3:2 (3008 × 2000)	<b>S</b> 16:9 (3008 × 1688)	<b>S</b> 1:1 (2000 × 2000)								
Monture d'objectif	Monture FUJIFILM X									
Sensibilité	<ul style="list-style-type: none"> <li>• <b>Photos</b> : sensibilité de sortie standard équivalente à 200–12800 ISO par incréments de 1/3 IL ; AUTO ; sensibilité de sortie étendue équivalente à 100, 125, 160, 25600 ou 51200 ISO</li> <li>• <b>Vidéos</b> : sensibilité de sortie standard équivalente à 200–12800 ISO par incréments de 1/3 IL ; AUTO ; sensibilité de sortie étendue équivalente à 25600 ISO</li> </ul>									
Mesure	Mesure en 256 zones avec l'objectif (through-the-lens (TTL)) ; MULTI, CENTRALE, MOYENNE, CENTRALE PONDÉRÉE									
Contrôle de l'exposition	AE programmé (avec décalage de programme) ; AE avec priorité à la vitesse ; AE avec priorité à l'ouverture ; exposition manuelle									
Correction d'exposition	<ul style="list-style-type: none"> <li>• <b>Photos</b> : -5 IL +5 IL par incréments de 1/3 IL</li> <li>• <b>Vidéos</b> : -2 IL +2 IL par incréments de 1/3 IL</li> </ul>									

## Système

Vitesse d'obturation	Mode P	Mode A	Modes S et M	Pose B
<b>DÉCLENCHEUR MÉCANIQUE</b>	4 s à 1/8000 s	30 s à 1/8000 s	15 min à 1/8000 s	60 min max.
<b>DÉCLENCHEUR ÉLECTR.</b>	4 s à 1/32000 s	30 s à 1/32000 s	15 min à 1/32000 s	1 s fixe
<b>DÉCL. À RIDEAU AV.</b>	4 s à 1/8000 s	30 s à 1/8000 s	15 min à 1/8000 s	60 min max.
<b>DÉCL. À RIDEAU+ MÉCANIQUE</b>				
<b>MÉCANIQUE+ ÉLECTRONIQUE</b>	4 s à 1/32000 s	30 s à 1/32000 s	15 min à 1/32000 s	60 min max.
<b>DÉCL. À RIDEAU+ MÉC.+ÉL.</b>				









Prise de vue en rafale		Cadence	Images par rafale
<b>CH</b>	<b>14 fps</b>	14	Jusqu'à 40 environ
	<b>11 fps</b>	11	Jusqu'à 49 environ
	<b>8,0 fps</b>	8,0	Jusqu'à 51 environ
<b>CM</b>	—	6,0	Jusqu'à 52 environ
<b>CL</b>	<b>5,0 fps</b>	5,0	Jusqu'à 54 environ
	<b>4,0 fps</b>	4,0	Jusqu'à 56 environ
	<b>3,0 fps</b>	3,0	Jusqu'à 59 environ

**!** Notez que **14 fps** est disponible uniquement avec l'obturateur électronique et que **11 fps** est disponible uniquement avec l'obturateur électronique ou un grip d'alimentation vertical.

La cadence varie en fonction des conditions de prise de vue et du nombre d'images enregistrées. En outre, la cadence et le nombre d'images par rafale peuvent varier en fonction du type de carte mémoire utilisé.

- Mise au point**
- **Mode** : AF seul ou continu ; mise au point manuelle avec bague de mise au point
  - **Sélection de la zone de mise au point** : POINT UNIQUE, ZONE, LARGE/SUIVI, TOUS
  - **Système de mise au point automatique** : AF hybride intelligent (détection de contraste TTL/AF par détection de phase) avec illuminateur d'assistance AF

## Système

<b>Balance des blancs</b>	Personnalisée 1, Personnalisée 2, Personnalisée 3, sélection de la température de couleur, automatique, lumière directe du soleil, ombre, éclairage fluorescent lumière du jour, éclairage fluorescent blanc chaud, éclairage fluorescent blanc froid, éclairage à incandescence, plongée
<b>Retardateur</b>	Désactivé, 2 s, 10 s
<b>Mode flash</b>	<ul style="list-style-type: none"> <li>• <b>MODE</b> : MODE TTL (FLASH AUTOMATIQUE, STANDARD, SYNCHRONISATION LENTE), MANUEL, SYNCHRO EXT., OFF</li> <li>• <b>MODE DE SYNCHRONISATION</b> : 1ER RIDEAU, 2E RIDEAU, AUTO FP (synchronisation haute vitesse)</li> <li>• <b>REDC. YEUX ROUGE</b> :  FLASH+RETRAIT,  FLASH,  RETRAIT, NON</li> </ul>
<b>Griffe flash</b>	Griffe flash avec contacts TTL ; permet des vitesses de synchronisation aussi rapides que 1/250 s
<b>Contact de synchronisation</b>	Contact X ; permet des vitesses de synchronisation aussi rapides que 1/250 s
<b>Prise synchro</b>	Fournie
<b>Viseur</b>	Viseur OLED couleur de 0,5 pouce et 3690000 points, avec réglage dioptrique (-4 à +2 m <sup>-1</sup> ) ; grossissement 0,75x avec objectif 50 mm (équivalent en format 24 x 36 mm) réglé à l'infini et dioptrie réglée sur -1 m <sup>-1</sup> ; angle de champ diagonal de 38,0° environ (angle de champ horizontal de 30,0° environ) ; dégagement oculaire de 23 mm environ
<b>Écran LCD</b>	<ul style="list-style-type: none"> <li>• <b>Écran arrière</b> : écran tactile LCD couleur de 3,0 pouces/7,6 cm et 1040000 points environ, tridirectionnel</li> <li>• <b>Écran supérieur</b> : écran LCD de 1,28 pouce/3,25 cm à mémoire 128 x 128 points</li> </ul>
<b>Vidéos (avec son stéréo)</b>	<ul style="list-style-type: none"> <li>• <b>Taille des vidéos</b> :  16:9,  17:9,  16:9,  17:9,  16:9</li> <li>• <b>Cadence</b> : 59.94P, 50P, 29.97P, 25P, 24P, 23.98P</li> <li>• <b>Débit binaire</b> : 200Mbps, 100Mbps, 50Mbps</li> </ul>

## Entrée/sortie

<b>Prise du microphone</b>	Jack mini-stéréo de ø3,5 mm
<b>Entrée/sortie numérique</b>	USB3.0/USB2.0 High-Speed ; port Micro USB (Micro-B)
<b>Sortie HDMI</b>	Micro-connecteur HDMI (type D)
<b>Prise pour télécommande</b>	Mini-jack à 3 bornes, ø2,5 mm

## Alimentation électrique/autre

**Alimentation** Batterie NP-W126S (fournie avec l'appareil photo)

**Autonomie de la batterie**

- **Photos** : le nombre d'images dépend de l'option sélectionnée pour **PERFORMANCE** :

### Batterie de l'appareil photo seule

PERFORMANCE	LCD	EVF
<b>MODE BOOST</b>	Environ 220	Environ 180
<b>NORMAL</b>	Environ 310	Environ 300

### Avec le grip d'alimentation vertical VPB-XH1

PERFORMANCE	LCD	EVF
<b>MODE BOOST</b>	Environ 650	Environ 530
<b>NORMAL</b>	Environ 900	Environ 870

- **Vidéos** : la durée de la séquence pouvant être enregistrée dépend du mode vidéo :

Mode	Durée d'enregistrement standard	Durée d'enregistrement continu
<b>4K</b>	Environ 35 minutes	Environ 45 minutes
<b>FHD</b>	Environ 45 minutes	Environ 75 minutes
<b>Vidéos à grande vitesse</b>	Environ 40 minutes	—

Nombre approximatif de photos pouvant être prises en mode **P** dans les conditions suivantes :

- **Type de batterie** : NP-W126S
- **Objectif** : XF 35 mm f/1.4 R
- **Flash fourni** : désactivé

Norme CIPA, mesures effectuées à l'aide de la batterie fournie avec l'appareil photo et d'une carte mémoire SD.

**Remarque** : l'autonomie de la batterie varie en fonction de son niveau de charge et diminue à basse température.

**Dimensions de l'appareil photo** (L × H × P)  
139,8 mm × 97,3 mm × 85,5 mm (39,5 mm hors parties saillantes, mesures effectuées à l'endroit le plus fin)/5,50 po × 3,83 po × 3,37 po (1,56 po)

**Poids de l'appareil photo** Environ 623 g/22,0 oz, sans la batterie, les accessoires et la carte mémoire

**Poids pour la prise de vue** Environ 673 g/23,7 oz, avec la batterie et la carte mémoire

**Conditions de fonctionnement**

- **Température** : -10 °C à +40 °C/+14 °F à +104 °F
- **Humidité** : 10% à 80% (sans condensation)



**Transmetteur sans fil****Réseau local sans fil**

<b>Normes</b>	IEEE 802.11b/g/n (protocole sans fil standard)
<b>Fréquence de transmission (fréquence centrale)</b>	<ul style="list-style-type: none"> <li>• <b>Japon, Chine</b> : 2412 MHz–2472 MHz (13 canaux)</li> <li>• <b>Autres pays</b> : 2412 MHz–2462 MHz (11 canaux)</li> </ul>
<b>Protocoles d'accès</b>	Infrastructure

**Bluetooth®**

<b>Normes</b>	Bluetooth version 4.0 (Bluetooth Low Energy)
<b>Fréquence de transmission (fréquence centrale)</b>	2402 MHz–2480 MHz

**Flash externe EF-X8**

<b>Nombre guide</b>	GN8 (100 ISO), GN11 (200 ISO)
<b>Dimensions (L × H × P)</b>	39,7 mm × 24,2 mm × 63,4 mm/ 1,6 po × 1,0 po × 2,5 po
<b>Poids</b>	Environ 41 g/1,4 oz

**Batterie NP-W126S**

<b>Tension nominale</b>	7,2 V
<b>Capacité nominale</b>	1260 mAh
<b>Température de fonctionnement</b>	0 °C à +40 °C/+32 °F à +104 °F
<b>Dimensions (L × H × P)</b>	36,4 mm × 47,1 mm × 15,7 mm/1,4 po × 1,9 po × 0,6 po
<b>Poids</b>	Environ 47 g/1,7 oz

**Chargeur de batterie BC-W126**

<b>Entrée nominale</b>	100 V–240 V CA, 50/60 Hz
<b>Capacité d'entrée</b>	13–21 VA
<b>Sortie nominale</b>	8,4 V CC, 0,6 A
<b>Batteries compatibles</b>	Batteries rechargeables NP-W126S
<b>Temps de charge</b>	Environ 150 minutes (+20 °C/+68 °F)
<b>Température de fonctionnement</b>	5 °C à +40 °C/+41 °F à +104 °F
<b>Dimensions (L × H × P)</b>	65 mm × 91,5 mm × 28 mm/2,6 po × 3,6 po × 1,1 po, hors parties saillantes
<b>Poids</b>	Environ 77 g/2,7 oz

**Grip d'alimentation vertical VPB-XH1 \***

<b>Alimentation</b>	<ul style="list-style-type: none"> <li>• <b>Batterie</b> : batterie rechargeable NP-W126S</li> <li>• <b>Adaptateur secteur</b> : adaptateur secteur AC-9VS</li> <li>• <b>Temps de chargement</b> : environ 120 minutes (lors du chargement simultané de deux batteries)</li> </ul>
<b>Température de fonctionnement</b>	-10 °C à +40 °C / +14 °F à +104 °F (0 °C à 40 °C lorsque les batteries sont en cours de chargement)
<b>Dimensions</b> (L × H × P)	141,2 mm × 56,6 mm × 65,8 mm / 5,6 po × 2,2 po × 2,6 po, hors parties saillantes
<b>Poids</b>	Environ 300 g / 10,6 oz, sans la batterie

**Adaptateur secteur AC-9VS \***

<b>Entrée nominale</b>	100V – 240V CA, 50/60 Hz
<b>Sortie nominale</b>	9,0V CC, 2,0 A
<b>Température de fonctionnement</b>	0 °C à +40 °C / +32 °F à +104 °F
<b>Dimensions</b> (L × H × P)	43,3 mm × 31,3 mm × 101 mm / 1,7 po × 1,2 po × 4 po, hors parties saillantes
<b>Poids</b>	Environ 170 g / 6,0 oz (sans le câble de connexion)

\* Grip d'alimentation vertical VPB-XH1 fourni uniquement avec le kit VPB-XH1.



Le poids et les dimensions varient en fonction du pays ou de la région d'achat. Les étiquettes, les menus et autres affichages peuvent différer de ceux de votre appareil photo.



Les caractéristiques et les performances peuvent faire l'objet de modifications sans préavis. FUJIFILM ne pourra être tenu responsable des erreurs éventuellement présentes dans ce manuel. L'apparence du produit peut différer de celle décrite dans ce manuel.



# FUJIFILM

---

**FUJIFILM Corporation**

7-3, AKASAKA 9-CHOME, MINATO-KU, TOKYO 107-0052, JAPAN

[http://www.fujifilm.com/products/digital\\_cameras/index.html](http://www.fujifilm.com/products/digital_cameras/index.html)

