

**PHILIPS**

Monolith

schnurloses  
Design-Telefon mit  
Anrufbeantworter  
(M995)



# Benutzerhandbuch

Hier können Sie Ihr Produkt registrieren und Unterstützung erhalten:

[www.philips.com/support](http://www.philips.com/support)



# Inhaltsangabe

<b>1</b>	<b>Wichtige Sicherheitshinweise</b>	<b>4</b>	<b>6</b>	<b>Anrufe</b>	<b>17</b>
				Tätigen eines Anrufs	17
				Entgegennehmen eines Anrufs	17
				Beenden eines Anrufs	18
				Einstellen der Lautstärke des Ohrhörers/Lautsprechers	18
				Stummschalten des Mikrofons	18
				Ein-/Ausschalten des Lautsprechers	19
				Tätigen eines zweiten Anrufs	19
				Entgegennehmen eines zweiten Anrufs	19
				Wechseln zwischen zwei Anrufen	19
				Konferenzschaltung mit externen Anrufern	19
<b>2</b>	<b>Ihr Telefon</b>	<b>6</b>	<b>7</b>	<b>Intercom- und Konferenzschaltungen</b>	<b>21</b>
	Lieferumfang	6		Tätigen eines Anrufs bei einem anderen Mobilteil	21
	Übersicht über das Telefon	6		Tätigen einer Konferenzschaltung	22
	Übersicht über die Basisstation	8	<b>8</b>	<b>Text und Zahlen</b>	<b>23</b>
<b>3</b>	<b>Erste Schritte</b>	<b>10</b>		Eingeben von Text und Zahlen	23
	Anschließen der Basisstation	10		Wechseln zwischen Klein- und Großbuchstaben	23
	Einsetzen des mitgelieferten Akkus	10			
	Konfigurieren Ihres Telefons (landesabhängig)	11			
	Ändern der PIN/des Kennworts für den Zugriff von einem entfernten Standort	12			
	Aufladen des Mobilteils	13			
	Überprüfen des Akkuladezustands	13			
	Was ist der Standby-Modus?	13			
	Prüfen der Signalstärke	13			
	Ein-/Ausschalten des Mobilteils	14			
<b>4</b>	<b>Die wichtigsten Menüsymbole</b>	<b>15</b>			
<b>5</b>	<b>Anzeige-symbole</b>	<b>16</b>			

---

<b>9</b>	<b>Telefonbuch</b>	<b>24</b>
	Anzeigen des Telefonbuchs	24
	Durchsuchen der Einträge	24
	Wählen einer Nummer aus dem Telefonbuch	25
	Zugreifen auf das Telefonbuch während eines Anrufs	25
	Hinzufügen eines Eintrags	25
	Bearbeiten eines Eintrags	25
	Einstellen der personalisierten Melodie	26
	Löschen eines Eintrags	26
	Löschen aller Einträge	26
	Hinzufügen eines Kontaktes zur Ausnahmenliste	27

---

<b>10</b>	<b>Kurzwahl</b>	<b>28</b>
	Manuelles Zuweisen einer Nummer zu einer Kurzwahltaste	28
	Speichern einer Nummer auf die Kurzwahltaste aus dem Telefonbuch	28
	Bearbeitung eines Kurzwahleintrags	29
	Löschen eines Kurzwahleintrags	29

---

<b>11</b>	<b>Anrufprotokoll</b>	<b>30</b>
	Anruflistentyp	30
	Anzeigen der Anrufeinträge	31
	Speichern eines Anrufeintrags im Telefonbuch	31
	Zurückrufen einer Nummer	31
	Löschen eines Anrufeintrags	31
	Löschen aller Anrufeinträge	32
	Zugriff auf den Anrufbeantworter aus dem Anrufprotokoll	32

---

<b>12</b>	<b>Wahlwiederholungsliste</b>	<b>33</b>
	Anzeigen der Wahlwiederholungseinträge	33
	Speichern eines Wahlwiederholungseintrags im Telefonbuch	33
	Wahlwiederholung	33
	Öffnen der Wahlwiederholungsliste während eines Anrufs	33
	Löschen eines Wahlwiederholungseintrags	33
	Löschen aller Wahlwiederholungseinträge	34

---

<b>13</b>	<b>Toneinstellungen</b>	<b>35</b>
	Festlegen der Lautstärke des Klingeltons auf dem Mobilteil	35
	Festlegen des Klingeltons auf dem Mobilteil	35
	Festlegen des Tastentons	35
	Einstellen des Docking-Tons	35
	Festlegen des Akkutons	36
	Einstellen des Tonprofils	36

---

<b>14</b>	<b>Telefoneinstellungen</b>	<b>37</b>
	Displayeinstellungen	37
	Eco mode (Ökomodus)	38
	Modus ECO+	38
	Benennen des Mobilteils	39
	Festlegen von Datum und Uhrzeit	39
	Einstellen der Anzeigesprache	40
	Autom. Antwort	40
	Aktivieren/Deaktivieren der Funktion zur automatischen Beendigung	40

---

<b>15</b>	<b>Wecker</b>	<b>41</b>
	Einstellen der Weckzeit	41
	Deaktivieren der Weckzeit	41

<b>16 Privatsphären-Modus</b>	<b>42</b>	<b>20 Technische Daten</b>	<b>60</b>
Anrufsperrung (ausgehende Anrufe blockieren)	42	<b>21 Hinweis</b>	<b>61</b>
Sperren eingehender Anrufe	43	Konformitätserklärung	61
Ruhemodus	44	Einhaltung des GAP-Standards	61
Ändern des PIN bzw. Kennworts für den Privatsphären-Modus	45	Elektromagnetische Verträglichkeit	61
		Entsorgung von Altgeräten und Batterien	61
<b>17 Babyphone</b>	<b>46</b>		
Aktivieren der Babyeinheit	46	<b>22 Häufig gestellte Fragen (FAQ)</b>	<b>63</b>
Empfindlichkeitsregelung	47		
<b>18 Anrufbeantworter</b>	<b>48</b>	<b>23 Anhang</b>	<b>67</b>
Ein-/Ausschalten des Anrufbeantworters	48	Eingabetabelle für Text und Ziffern	67
Familiennotizen	48		
Einstellen der Sprache des Anrufbeantworters	49	<b>24 Index</b>	<b>69</b>
Bandansagen	49		
Eingehende Nachrichten	50		
Anrufüberwachung	52		
Einstellen der Klingelverzögerung	52		
Zugriff von einem entfernten Standort	52		
LED-Statusanzeige auf der Basisstation	54		
<b>19 Dienste</b>	<b>55</b>		
Anruflistentyp	55		
Automatische Konferenz	55		
Telefonnetztyp	55		
Automatisches Präfix	56		
Auswählen des Rückruftastensintervalls	56		
Wählmodus	57		
Erstes Klingeln	57		
Automatische Uhr	57		
Registrieren des Mobilteils oder zusätzlicher Mobilteile	58		
Aufheben der Mobilteilregistrierung	58		
Wiederherstellen der Standardeinstellungen	59		

# 1 Wichtige Sicherheits-hinweise

## Stromanforderungen

- Dieses Produkt benötigt einen elektrischen Anschluss mit 100 bis 240 Volt Wechselstrom. Im Falle eines Stromausfalls kann die Verbindung abbrechen.
- Die Spannung im Telefonnetz wird als TNV-3 (Telecommunication Network Voltages) gemäß Standard EN 60950 eingestuft.



### Warnung

- Das elektrische Netz wird als gefährlich eingestuft. Um das Ladegerät abzuschalten, muss das Netzkabel aus der Steckdose gezogen werden. Stellen Sie sicher, dass die Steckdose jederzeit frei zugänglich ist.

## So vermeiden Sie Schäden und Fehlfunktionen:



### Achtung

- Verwenden Sie nur das in der Bedienungsanleitung aufgelistete Netzkabel.
- Verwenden Sie nur die in der Bedienungsanleitung aufgelisteten Akkus.
- Falls der Akku durch einen falschen Akkutyp ersetzt wird, besteht Explosionsgefahr.
- Entsorgen Sie gebrauchte Akkus vorschriftsgemäß.
- Entsorgen Sie Akkus nicht durch Verbrennen.
- Verwenden Sie immer die Kabel, die mit dem Produkt geliefert wurden.
- Lassen Sie die Ladekontakte und den Akku niemals mit metallenen Objekten in Berührung kommen.

- Lassen Sie keine kleinen metallenen Gegenstände in Berührung mit dem Gerät kommen. Dies kann die Tonqualität vermindern und das Gerät beschädigen.
- Metallene Gegenstände können in der Nähe bleiben, wenn sie sich in der Nähe des bzw. auf dem Mobilteil-Empfänger befinden.
- Verwenden Sie das Gerät nicht in Umgebungen mit Explosionsgefahr.
- Öffnen Sie niemals das Mobilteil, die Basisstation oder das Ladegerät, da Sie ansonsten hohen Spannungen ausgesetzt werden könnten.
- Bei Geräten mit Steckerverbindung muss sich die Steckdose immer in der Nähe der Geräte befinden und leicht zugänglich sein.
- Die Aktivierung des Freisprechmodus kann die Lautstärke im Ohrhörer deutlich anheben. Stellen Sie deshalb sicher, dass das Mobilteil sich nicht zu nahe an Ihrem Ohr befindet.
- Mit diesem Gerät können keine Notrufe getätigt werden, falls die Stromverbindung unterbrochen ist. Es muss eine Alternative zum Tätigen von Notrufen zur Verfügung gestellt werden.
- Lassen Sie das Produkt niemals mit Flüssigkeiten in Berührung kommen.
- Verwenden Sie keine Reinigungsmittel, die Alkohol, Ammoniak, Benzol oder Scheuermittel enthalten, da das Gerät durch diese Mittel beschädigt werden könnte.
- Setzen Sie das Telefon nicht zu starker Wärme durch Heizungen oder direktes Sonnenlicht aus.
- Lassen Sie das Telefon nicht herunterfallen oder andere Gegenstände darauf fallen.
- Eingeschaltete Mobiltelefone in der Nähe können Störungen verursachen.

## Beim Verwenden des Telefons als Babyphone



### Achtung

- Achten Sie darauf, dass Kinder nicht mit dem Gerät spielen.
- Achten Sie darauf, dass sich Babyeinheit und Kabel immer außerhalb der Reichweite Ihres Kindes befinden (Entfernung mindestens 1 Meter).
- Stellen Sie die Elterneinheit mindestens 1,5 Meter von der Babyeinheit entfernt auf, um eine akustische Rückkopplung zu verhindern.
- Legen Sie die Babyeinheit keinesfalls in das Kinderbett oder in den Laufstall.

- Decken Sie die Elterneinheit und die Babyeinheit niemals ab (z. B. mit einem Handtuch oder einer Decke). Vergewissern Sie sich immer, dass die Lüftungsschlitze der Babyeinheit nicht verdeckt sind.
- Unternehmen Sie jede Anstrengung, um den sicheren Schlaf Ihres Babys zu gewährleisten.
- Dieses Gerät ist für Benutzer (einschl. Kinder) mit eingeschränkten physischen, sensorischen oder psychischen Fähigkeiten bzw. ohne jegliche Erfahrung oder Vorwissen nur dann geeignet, wenn eine angemessene Aufsicht oder ausführliche Anleitung zur Benutzung des Geräts durch eine verantwortliche Person sichergestellt ist.
- Wenn Sie die Elterneinheit neben einem Funksender oder einem anderen DECT-Gerät (beispielsweise einem DECT-Telefon oder einem Wireless-Router für das Internet) aufstellen, kann die Verbindung mit der Babyeinheit verloren gehen. Vergrößern Sie den Abstand zwischen dem Babyphone und dem anderen kabellosen Gerät, bis die Verbindung wiederhergestellt ist.
- Dieses Babyphone ist ein Gerät mit ausschließlich unterstützender Funktion. Es ist kein Ersatz für die verantwortungsvolle und ordnungsgemäße Aufsicht eines Erwachsenen und darf nicht als solcher verwendet werden.

### Betriebs- und Lagertemperatur

- Betreiben Sie das Gerät an einem Ort, wo die Temperatur immer zwischen 0 °C und +40 °C (bis zu 90 % relative Luftfeuchtigkeit) beträgt.
- Lagern Sie das Gerät an einem Ort, wo die Temperatur immer zwischen -20 °C und + 45 °C (bis zu 95 % relative Luftfeuchtigkeit) beträgt.
- Niedrige Temperaturen können die Lebensdauer des Akkus verkürzen.

# 2 Ihr Telefon

Herzlichen Glückwunsch zu Ihrem Kauf und willkommen bei Philips!  
Um das Kundendienstangebot von Philips vollständig nutzen zu können, sollten Sie Ihr Produkt unter [www.philips.com/welcome](http://www.philips.com/welcome) registrieren.

## Lieferumfang



Mobilteil



Basisstationengerät

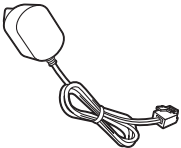

Netzteil

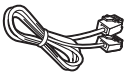

Telefonkabel\*



Akku



Garantie



Kurze Bedienungsanleitung



### Hinweis

- \* In einigen Ländern müssen Sie den Leitungsadapter mit dem Telefonkabel verbinden und anschließend das Telefonkabel in die Telefonbuchse stecken.

## Übersicht über das Telefon

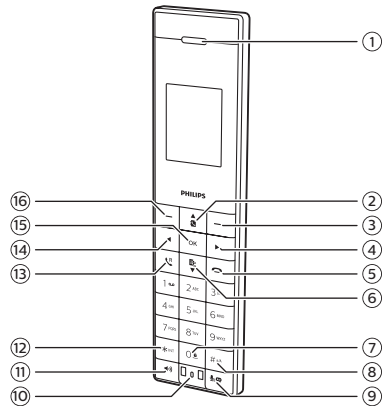



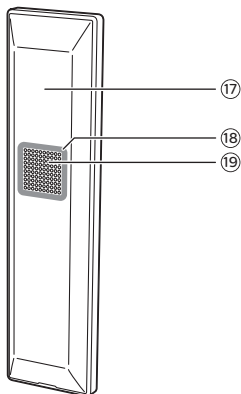

### ① Ohrhörer



- Blättern nach oben im Menü
- Erhöhen der Lautstärke des Ohrhörers/Lautsprechers
- Zugreifen auf das Telefonbuch im Standby-Modus

### ③ ☰ Rechter Softkey

- Drücken, um einzelne Texte oder Ziffern zu löschen. Gedrückt halten, um den gesamten Text zu löschen.
- Abbrechen eines Vorgangs
- Zugreifen auf die Wahlwiederholungsliste im Standby-Modus
- Ändern des Tonprofils während eines Anrufs.
- Auswählen der Funktion, die auf dem Mobilteil direkt über der Taste angezeigt wird



- Bewegen des Cursors nach rechts im Bearbeitungsmodus.
- Scrollen Sie im Hauptmenü nach rechts.



- Beenden eines Anrufs
- Schließen des Menüs/Beenden eines Vorgangs
- Gedrückt halten, um das Mobilteil ein-/auszuschalten



- Blättern nach unten im Menü
- Verringern der Lautstärke des Ohrhörers/Lautsprechers
- Zugreifen auf das Anrufprotokoll im Standby-Modus.



- Drücken, um während der Textbearbeitung ein Leerzeichen einzugeben.
- Gedrückt halten, um das Tastenfeld im Standby-Modus zu sperren/entsperren



- Gedrückt halten, um eine Wählpause beim Tätigen eines Anrufs zu machen.
- Wechseln zwischen Groß- und Kleinbuchstaben bei der Eingabe.



- Stummschalten des Mikrofons bzw. Beenden des Stummschaltens.
- Zugreifen auf das Anrufbeantwortermenü im Standby-Modus.
- Abhören von neuen Nachrichten vom Anrufbeantworter.

### ⑩ Mikrophon



- Ein- und Ausschalten des Lautsprechers.
- Tätigen und Empfangen von Anrufen über den Lautsprecher.

- ⑫ \*INT
- Gedrückt halten, um einen Intercom-Anruf zu tätigen (nur für Modelle mit mehreren Mobilteilen)
  - Einstellen des Wahlmodus (Impuls- oder temporärer Ton-Modus). Diese Funktion ist länderspezifisch.

- ⑬ R
- Tätigen und Empfangen von Anrufen
  - Rückfragetaste (Diese Funktion ist vom Telefonnetz abhängig.)

- ⑭ ◀
- Bewegen des Cursors nach links im Bearbeitungsmodus.
  - Scrollen Sie im Hauptmenü nach links.

- ⑮ OK
- Zugreifen auf das Hauptmenü im Standby-Modus.
  - Bestätigung der Auswahl
  - Aufrufen des Optionsmenüs

- ⑯ ☒ Linker Softkey
- Zugreifen auf das Hauptmenü im Standby-Modus.
  - Bestätigung der Auswahl
  - Aufrufen des Optionsmenüs
  - Auswählen der Funktion, die auf dem Mobilteil direkt über der Taste angezeigt wird

⑰ Akkuabdeckung

- ⑱ Berührungssensor (Umgebung des Lautsprechers)
- Tippen Sie den Sensor an, um den Lautsprecher einzuschalten und Anrufe entgegenzunehmen, wenn sich das Mobilteil auf der Basisstation befindet. Tippen Sie noch einmal, um den

Lautsprecher auszuschalten und einen Anruf zu beenden.

- Drücken, um die Schlummerfunktion des Weckers einzustellen, wenn sich das Mobilteil auf der Basisstation befindet.

⑲ Lautsprecher

**Hinweis**

- Der Berührungssensor ist nur aktiv, wenn sich das Mobilteil auf der Basisstation befindet.

## Übersicht über die Basisstation

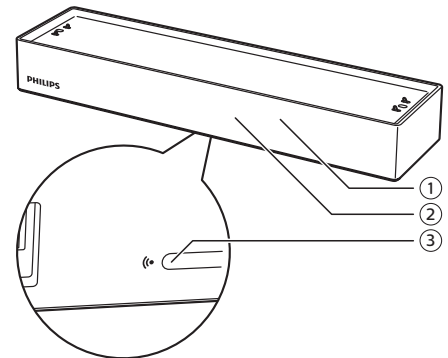

① LED-Anzeige

- Aus: kein neues Ereignis
- An: in einem Anruf
- Blinkt normal: neue verpasste Anrufe/neue Nachrichten auf Anrufbeantworter/neue Voicemails
- Blinkt schnell: neue eingehende Anrufe.

② LCD-Display

- Der Name und die Nummer des Anrufers werden bei

einem eingehenden Anruf abwechselnd angezeigt (Diese Funktion steht nur zur Verfügung, wenn Sie sich bei Ihrem Dienstanbieter für den Anrufer-ID-Dienst registriert haben).

- Die Zeit wird im Standby-Modus angezeigt.

③ •)

- Drücken, um Mobilteile zu finden.
- Gedrückt halten, um in den Registrierungsmodus zu wechseln

# 3 Erste Schritte

## Achtung

- Stellen Sie sicher, dass Sie die Sicherheitshinweise im Abschnitt "Wichtige Sicherheitshinweise" lesen, bevor Sie das Mobilteil anschließen und installieren.

## Anschließen der Basisstation

### Warnung

- Möglicher Produktschaden! Prüfen Sie, ob die Netzspannung mit dem aufgedruckten Wert auf der Rück- oder Unterseite des Geräts übereinstimmt.
- Verwenden Sie zum Laden der Akkus ausschließlich das im Lieferumfang enthaltene Netzteil.

### Hinweis

- Wenn Sie über Ihr Telefonkabel eine DSL-Internetverbindung nutzen, stellen Sie sicher, dass Sie zwischen dem Telefonkabel und der Steckdose einen DSL-Filter installieren. Der Filter verhindert Rauschen und Probleme bei der Übermittlung der Anrufer-ID durch DSL-Störungen. Weitere Informationen zu DSL-Filtern erhalten Sie von Ihrem DSL-Anbieter.
- Das Typenschild befindet sich auf der Rückseite der Basisstation.

- 1 Verbinden Sie das Netzkabel wie folgt mit:
  - der DC-Eingangsbuchse an der Unterseite der Basisstation;
  - der Steckdose.
- 2 Verbinden Sie die Anschlüsse des Telefonkabels wie folgt mit:
  - der Telefonbuchse an der Unterseite der Basisstation;
  - der Telefonbuchse in der Wand.

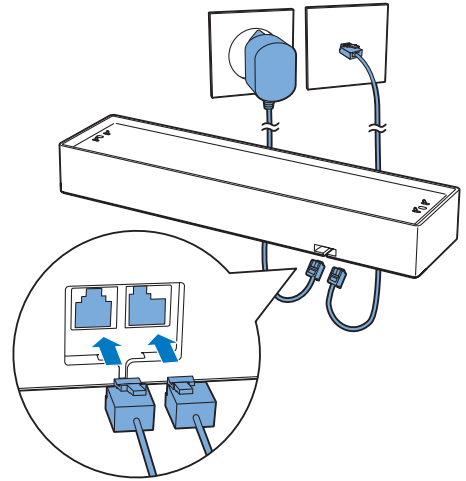

## Einsetzen des mitgelieferten Akkus

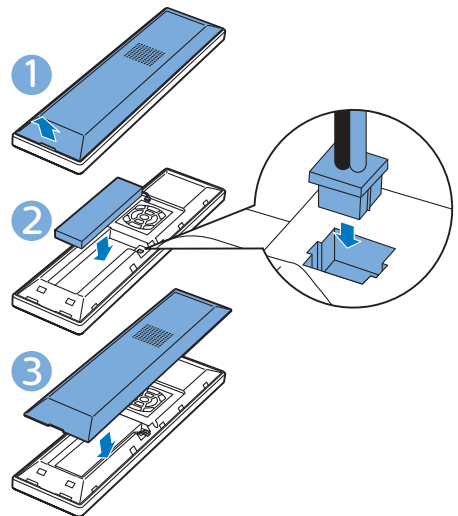



## Achtung

- Explosionsgefahr! Halten Sie die Akkus von Hitze, Sonnenlicht und Feuer fern. Werfen Sie die Akkus niemals ins Feuer.
- Verwenden Sie nur die mitgelieferten Akkus.
- Kann zu einer Verringerung der Akkulebensdauer führen! Kombinieren Sie keine unterschiedlichen Akkutypen.



## Hinweis

- Laden Sie die Akkus vor der ersten Verwendung 8 Stunden lang auf.
- Es ist normal, dass das Mobilteil beim Laden der Akkus warm wird.



## Warnung

- Wenn Sie den Akku austauschen, überprüfen Sie die Polarität des Akkus. Eine falsche Polarität kann das Gerät beschädigen.



## Hinweis

- Die Länder-/Spracheinstellungen sind landesabhängig. Wenn keine Willkommensnachricht angezeigt wird, bedeutet das, dass die Länder-/Spracheinstellungen für Ihr Land voreingestellt sind. Anschließend können Sie das Datum und die Uhrzeit festlegen.

Um die Sprache erneut einzustellen, beachten Sie folgende Schritte.

- 1 Wählen Sie [Menü].
- 2 Drücken Sie ◀/▶, um ⚙ auszuwählen, und drücken Sie anschließend [OK].
- 3 Wählen Sie [Sprache], und bestätigen Sie anschließend mit [OK].
- 4 Wählen Sie eine Sprache aus, und bestätigen Sie anschließend mit [OK].  
↳ Die Einstellung wird gespeichert.

---

## Konfigurieren Ihres Telefons (landesabhängig)

- 1 Wenn Sie Ihr Telefon zum ersten Mal verwenden, wird eine Willkommensnachricht angezeigt.
- 2 Drücken Sie die Taste [OK].

---

## Festlegen des Landes/der Sprache

Wählen Sie Ihr Land/Ihre Sprache aus, und bestätigen Sie anschließend mit [OK].

- ↳ Die Landes-/Spracheinstellung wird gespeichert.

---

## Festlegen von Datum und Uhrzeit

- 1 Wählen Sie [Menü].
- 2 Drücken Sie ◀/▶, um ⚙ auszuwählen, und drücken Sie anschließend [OK].
- 3 Wählen Sie [Datum & Zeit], und bestätigen Sie anschließend mit [OK].
- 4 Wählen Sie [Datum einst.]/[Zeit einst.], und bestätigen Sie anschließend mit [OK].
- 5 Geben Sie über die Zifferntasten das Datum und die Uhrzeit ein.
  - Wenn die Uhrzeit im 12-Stunden-Format angezeigt werden soll, drücken Sie \*INT, um



[am] oder [pm] auszuwählen (länderspezifisch).

- 6 Drücken Sie zur Bestätigung die Taste [OK].

#### Hinweis

- Die Uhr der Basisstation wird automatisch mit der Uhr des Mobilteils synchronisiert.

## Festlegen des Formats für Datum und Uhrzeit

- 1 Wählen Sie [Menü].
- 2 Drücken Sie ◀/▶, um  auszuwählen, und drücken Sie anschließend [OK].
- 3 Wählen Sie [Datum & Zeit], und bestätigen Sie anschließend mit [OK].
- 4 Wählen Sie [Datum Format] oder [Zeit Format].
- 5 Drücken Sie  / , um [TT-MM-JJJJ] oder [MM-TT-JJJJ] als Datumsanzeige und [12-Stunden] oder [24-Stunden] als Uhrzeitanzeige auszuwählen. Bestätigen Sie dann mit [OK].  
↳ Die Einstellung wird gespeichert.

#### Hinweis

- Die Einstellung für Datums- und Zeitformat ist landesspezifisch.

## Ändern der PIN/des Kennworts für den Zugriff von einem entfernten Standort

#### Hinweis

- Die Standard-PIN bzw. das Standardkennwort für den Zugriff auf den Anrufbeantworter von einem entfernten Standort ist 0000. Es ist wichtig, diese PIN/das Kennwort zu ändern, um die Sicherheit zu garantieren.

- 1 Wählen Sie [Menü].
- 2 Drücken Sie ◀/▶, um  auszuwählen, und drücken Sie anschließend [OK].
- 3 Wählen Sie [Fernabfrage] > [PIN ändern], und bestätigen Sie anschließend mit [OK].
- 4 Geben Sie die alte PIN bzw. das alte Kennwort ein, und bestätigen Sie mit [OK].
- 5 Geben Sie die neue PIN bzw. das neue Kennwort ein, und bestätigen Sie mit [OK].
- 6 Geben Sie die neue PIN bzw. das neue Kennwort erneut ein, und bestätigen Sie mit [Speich].  
↳ Die Einstellung wird gespeichert.

## Aufladen des Mobilteils

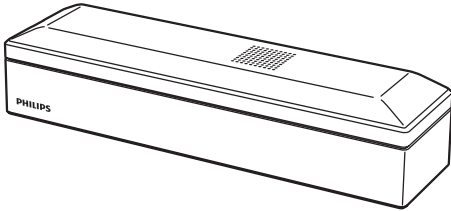

Laden Sie Ihr Mobilteil auf, indem Sie es in beliebiger Richtung auf das Dock setzen. Wenn das Mobilteil richtig in die Basisstation gesetzt wurde, ertönt ein akustisches Signal (siehe ‚Einstellen des Docking-Tons‘ auf Seite 35).

↳ Das Mobilteil wird aufgeladen.

### Hinweis

- Laden Sie die Akkus vor der ersten Verwendung 8 Stunden lang auf.
- Es ist normal, dass das Mobilteil warm wird, wenn die Akkus geladen werden.
- Mit der Zeit verringert sich die Akkukapazität. Dies ist bei Akkus normal.

Nun ist Ihr Telefon einsatzbereit.

## Überprüfen des Akkuzustands

Das Akkusymbol zeigt den aktuellen Ladezustand an.

-  Wenn sich das Mobilteil nicht auf der Basis- bzw. Ladestation befindet, zeigen die Balken den Akkuladestand an (voll bis niedrig).

-  Das Symbol für einen leeren Akku blinkt. Der Akkuladestand ist niedrig; die Akkus sollten aufgeladen werden.

Die LCD-Hintergrundbeleuchtung des Mobilteils schaltet sich aus, wenn der Akkustand niedrig ist. Wenn die Akkus leer sind, schaltet sich das Mobilteil aus. Wenn Sie sich in einem Gespräch befinden, wird ein Warnton ausgegeben, sobald der Akku fast leer ist. Wenn der Akku ganz leer ist, schaltet sich das Mobilteil aus.

## Was ist der Standby-Modus?

Wenn Ihr Telefon nicht verwendet wird, befindet es sich im Standby-Modus. Der Name des Mobilteils, Datum, Uhrzeit und die Nummer des Mobilteils werden auf dem Bildschirm des Mobilteils angezeigt.

## Prüfen der Signalstärke

-  Die Anzahl der Balken zeigt den Verbindungsstatus zwischen dem Mobilteil und der Basisstation an. Je mehr Balken angezeigt werden, umso besser ist die Verbindung.

- Stellen Sie sicher, dass das Mobilteil mit der Basisstation verbunden

ist, bevor Sie Anrufe tätigen oder empfangen und die Funktionen des Telefons nutzen.

- Wenn während eines Gesprächs Warntöne ausgegeben werden, sind entweder die Akkus des Mobilteils fast leer oder das Mobilteil verliert die Verbindung zur Basisstation. Laden Sie die Akkus auf, oder bringen Sie das Mobilteil näher an die Basisstation.



#### Hinweis

- Wenn ECO+ eingeschaltet ist, wird die Signalstärke nicht angezeigt (siehe „Modus ECO+“ auf Seite 38).

---







## Ein-/Ausschalten des Mobilteils



 gedrückt halten, um das Mobilteil ein- oder auszuschalten.



# 4 Die wichtigsten Menüsymbole







Im Folgenden finden Sie eine Übersicht über die Menüoptionen Ihres M995. Eine detaillierte Erläuterung zu den einzelnen Menüoptionen entnehmen Sie bitte den entsprechenden Kapiteln dieses Benutzerhandbuchs.







Symbol	Funktion
	[Telefonbuch] - Hinzufügen, Bearbeiten, Verwalten von Telefonbucheinträgen usw.
	[Töne] – Einstellen von Ruftonlautstärke, Klingeltönen, Tastentönen usw.
	[Telefon-Setup] - Einstellen von Datum und Uhrzeit, Eco-Modus, Mobilteilnamen und Displaysprache
	[Wecker] - Einstellen von Weckzeit, Weckton, Weckwiederholung
	[Privater Modus] - Sperren eingehender, ausgehender Anrufe oder Einstellen des Ruhemodus
	[Dienste] - Einstellen von automatischen Konferenzen, automatischer Vorwahl, Netzart, Rückrufzeit, automatischer Uhr, Anrufdiensten usw. Die Dienste sind netzwerk- und landesspezifisch.

	[Baby-Monitor] – Einstellen des Warntons für einen externen Anschluss, einen Kontakt aus dem Telefonbuch oder andere Mobilteile und der Empfindlichkeitsregelung für das Babyphone.
	[Anrufbeantw.] – Einrichten, Abhören und Löschen von Sprachnachrichten usw.

# 5 Anzeigesymbole

Im Standby-Modus weisen die Symbole auf dem Hauptbildschirm darauf hin, welche Funktionen auf dem Mobilteil zur Verfügung stehen.

Symbol	Funktion
	Wenn sich das Mobilteil nicht auf der Basis- bzw. Ladestation befindet, zeigen die Balken den Akkuladestand an (voll bis niedrig).
	Das Symbol für die leeren Akkus blinkt, und Sie hören einen Signalton. Der Akkuladestand ist niedrig; die Akkus sollten aufgeladen werden.
	Zeigt den Verbindungsstatus zwischen Mobilteil und Basisstation an. Je mehr Balken angezeigt werden, umso stärker ist das Signal.
	Blinkt bei neuem, entgangenem Anruf. Leuchtet dauerhaft, wenn Sie ungelesene verpasste oder gelesene verpasste Anrufe im Anrufprotokoll durchsuchen.
	Leuchtet dauerhaft, wenn Sie blockierte Anrufe im Anrufprotokoll suchen.
	Blinkt, wenn ein Anruf von einer Festnetznummer eingeht.
	Blinkt, wenn ein Anruf von einer Büronummer eingeht.

	Blinkt, wenn ein Anruf von einer Mobiltelefonnummer eingeht.
	Klingelton aus Der Ruhemodus ist eingestellt und aktiviert (das Telefon klingelt nicht).
	Anrufbeantworter: Blinkt, wenn eine neue Nachricht vorhanden oder der Speicher voll ist. Wird angezeigt, wenn der Anrufbeantworter eingeschaltet ist.
	Halten Sie <b>1</b> gedrückt, um auf die Netzwerk- und länderabhängig) zuzugreifen. Blinkt bei neuer Sprachnachricht. Leuchtet dauerhaft, wenn die Sprachnachrichten schon im Anrufprotokoll angezeigt wurden. Das Symbol wird nicht angezeigt, wenn keine Sprachnachricht vorliegt.
	Der Ruhemodus ist eingestellt, aber derzeit außerhalb eines aktiven Zeitraums.
	Alarm aktiviert
eco	Der Eco-Modus ist aktiviert.
ECO+	Der ECO+-Modus ist aktiviert.
HAC	Dies ermöglicht es, das Telefon mit einer Hörhilfe zu koppeln, um den Ton zu verstärken und Störgeräusche zu verringern.

# 6 Anrufe

## Hinweis

- Wenn die Stromversorgung unterbrochen wird, können mit dem Telefon keine NotrufFunktionen verwendet werden.

## Tipp

- Prüfen Sie die Signalstärke, bevor Sie einen Anruf entgegennehmen oder tätigen (siehe ‚Prüfen der Signalstärke‘ auf Seite 13).



## Tätigen eines Anrufs

Sie können einen Anruf folgendermaßen tätigen:



- Normaler Anruf
- Anruf über vorherige Nummerneingabe
- Anruf über die Kurzwahltaste

Sie können einen Anruf auch von der Wahlwiederholungsliste (siehe ‚Wahlwiederholung‘ auf Seite 33), dem Telefonbuch (siehe ‚Wählen einer Nummer aus dem Telefonbuch‘ auf Seite 25) und dem Anrufprotokoll (siehe ‚Zurückrufen einer Nummer‘ auf Seite 31) aus tätigen.

## Normaler Anruf

- 1 Drücken Sie  oder .
- 2 Wählen Sie die Telefonnummer.
  - ↳ Die Nummer wird gewählt.
  - ↳ Die Dauer des aktuellen Anrufs wird angezeigt.

## Anruf über vorherige Nummerneingabe

- 1 Wählen Sie die Telefonnummer.
  - Um eine Ziffer zu löschen, drücken Sie die Taste [Löschen].
  - Um eine Pause einzugeben, halten Sie **#\*\*#** gedrückt.
- 2 Drücken Sie  oder , um die Verbindung herzustellen.

## Anruf über die Kurzwahltaste

Wenn Sie bereit einen Kontakt in der Kurzwahltaste gespeichert haben, halten Sie die Taste gedrückt, um einen Anruf zu tätigen.

## Tipp



- Weitere Informationen zum Einrichten der Kurzwahlraten finden Sie im Kapitel "Kurzwahl".

## Hinweis

- Die Gesprächszeit Ihres aktuellen Anrufs wird im Anruf-Timer angezeigt.
- Wenn Warntöne ausgegeben werden, ist entweder der Akku des Telefons fast leer, oder das Telefon befindet sich außerhalb der Reichweite der Basisstation. Laden Sie den Akku auf, oder bringen Sie das Telefon näher an die Basisstation.

## Entgegennehmen eines Anrufs

Wenn das Telefon klingelt, können Sie aus folgenden Optionen wählen:

- Tippen Sie den Sensor an (wenn sich das Mobilteil in der Basisstation befindet) oder drücken Sie  oder , um einen Anruf entgegenzunehmen.

- Wählen Sie [Umleit.] aus, um den eingehenden Anruf an den Anrufbeantworter umzuleiten.
- Wählen Sie [Ruhe] aus, um den Klingelton für den aktuellen eingehenden Anruf auszuschalten.



### Warnung

- Um Hörschäden zu vermeiden, sollten Sie das Mobilteil niemals nahe an Ihr Ohr halten, wenn es klingelt oder der Freisprechmodus aktiviert ist.



### Hinweis

- Der Anrufer-ID-Dienst steht zur Verfügung, wenn Sie sich über Ihren Dienstanbieter für diesen Dienst registriert haben.



### Tipp

- Wenn Sie einen Anruf verpasst haben, wird eine Benachrichtigung angezeigt.

## Beenden eines Anrufs

Sie können einen Anruf folgendermaßen beenden:

- Tippen Sie den Sensor während eines Anrufs im Freisprechmodus an (wenn sich das Mobilteil in die Basisstation befindet).
- Drücken Sie . Oder:
- Setzen Sie das Mobilteil auf die Basisstation oder das Ladegerät.



### Hinweis

- Wenn Sie das Mobilteil in die Basis- oder die Ladestation stellen, wird der Anruf nicht automatisch beendet, wenn die Funktion zur automatischen Beendigung deaktiviert ist (siehe ‚Aktivieren/Deaktivieren der Funktion zur automatischen Beendigung‘ auf Seite 40).

## Einstellen der Lautstärke des Ohrhörers/Lautsprechers

Drücken Sie / auf dem Mobilteil, um die Lautstärke während eines Anrufs anzupassen.

- ↳ Die Lautstärke des Ohrhörers/Lautsprechers wird angepasst, und auf dem Telefon wird wieder der Anrufbildschirm angezeigt.

## Stummschalten des Mikrofons

- 1 Drücken Sie während eines Anrufs auf .
  - ↳ Auf dem Mobilteil wird [Stumm ein] angezeigt.
  - ↳ Der Anrufer kann Sie nicht mehr hören, während Sie ihn jedoch weiterhin hören können.
- 2 Drücken Sie erneut auf , um die Stummschaltung des Mikrofons zu deaktivieren.
  - ↳ Nun können Sie mit dem Anrufer sprechen.

---

## Ein-/Ausschalten des Lautsprechers

Drücken Sie die Taste .

---

## Tätigen eines zweiten Anrufs

### Hinweis

- Dieser Dienst ist vom Telefonnetz abhängig.

- 1 Drücken Sie während eines Anrufs auf .  
↳ Der erste Anrufer wird auf Warten gesetzt.
- 2 Wählen Sie die zweite Nummer.  
↳ Die auf dem Bildschirm angezeigte Nummer wird gewählt.

---



## Entgegennehmen eines zweiten Anrufs

### Hinweis

- Dieser Dienst ist vom Telefonnetz abhängig.

Wenn ein regelmäßiger Piepton ausgegeben wird, um Sie über einen eingehenden Anruf zu informieren,

können Sie den Anruf folgendermaßen entgegennehmen:

- 1 Drücken Sie die Tasten  und **2<sub>ABC</sub>**, um den Anruf entgegenzunehmen.  
↳ Der erste Anruf wird auf Warten gesetzt, und Sie sind mit dem zweiten Anrufer verbunden.
- 2 Drücken Sie die Tasten  und **1<sub>☎</sub>**, um den aktuellen Anruf zu beenden und den ersten Anruf entgegenzunehmen.

---

## Wechseln zwischen zwei Anrufen

### Hinweis

- Dieser Dienst ist vom Telefonnetz abhängig. Informationen zum Betrieb erhalten Sie von Ihrem Netzanbieter.

Sie können folgendermaßen zwischen zwei Anrufen wechseln:

- Drücken Sie  und **2<sub>ABC</sub>**; oder
- Drücken Sie [Option], und wählen Sie [Gespr. wechs.]. Drücken Sie zur Bestätigung erneut [OK].  
↳ Der aktuelle Anruf wird auf Warten gesetzt, und Sie sind mit dem anderen Anruf verbunden.



---

## Konferenzschaltung mit externen Anrufern

### Hinweis

- Dieser Dienst ist vom Telefonnetz abhängig. Informationen zu anfallenden Gebühren erhalten Sie bei Ihrem Dienstanbieter.

Wenn Sie mit zwei Anrufern verbunden sind, können Sie wie folgt eine Konferenzschaltung einrichten:

- Drücken Sie  und anschließend , oder:
- Drücken Sie [Option], wählen Sie [Konferenz], und drücken Sie dann erneut [OK], um Ihre Auswahl zu bestätigen.
  - ↳ Beide Anrufe werden zusammengeführt, und eine Konferenz wird eingeleitet.

# 7 Intercom- und Konferenzschaltungen

## Hinweis

- Diese Funktion ist nur bei Modellen mit mehreren Mobilteilen verfügbar.

Ein Intercom-Anruf ist ein Anruf bei einem anderen Mobilteil, das dieselbe Basisstation nutzt. Bei einer Konferenzschaltung kommunizieren Sie mit einem anderem Mobilteilbenutzer und externen Anrufern.



## Tätigen eines Anrufs bei einem anderen Mobilteil

### Hinweis

- Wenn die Basisstation nur über zwei registrierte Mobilteile verfügt, halten Sie \*INT gedrückt, um das andere Mobilteil anzurufen.

- 1 \*INT gedrückt halten.  
↳ Die Mobilteile, die für ein Intercom-Gespräch zur

Verfügung stehen, werden angezeigt.

- 2 Wählen Sie ein Mobilteil aus, und bestätigen Sie mit [OK].  
↳ Das ausgewählte Mobilteil klingelt.
- 3 Drücken Sie auf dem ausgewählten Mobilteil die Taste .  
↳ Die Intercom-Verbindung wird hergestellt.
- 4 Drücken Sie die Taste [Abbr.] oder , um den Intercom-Anruf abzubrechen oder zu beenden.

## Hinweis

- Wenn das ausgewählte Mobilteil in Benutzung ist, wird [Besetzt] auf dem Display des Mobilteils angezeigt.

## Während eines Gesprächs

Während eines Gesprächs können Sie die Mobilteile wechseln:

- 1 \*INT gedrückt halten.  
↳ Der aktuelle Anrufer wird auf Warten gesetzt.  
↳ Bei Versionen mit mehreren Mobilteilen werden die für Intercom verfügbaren Mobilteile angezeigt. Fahren Sie dann mit Schritt 2 fort.
- 2 Wählen Sie ein Mobilteil aus, und bestätigen Sie mit [OK].  
↳ Warten Sie, bis Ihr Gesprächspartner den Anruf entgegennimmt.

## Wechseln zwischen Anrufen

Drücken Sie die Taste [Extern], um zwischen dem externen Anruf und dem Intercom-Anruf zu wechseln.

---

## Tätigen einer Konferenzschaltung

Eine Dreierkonferenz ist ein Gespräch zwischen Ihnen, einem anderen Mobilteilbenutzer und externen Anrufern. Dafür sind zwei Mobilteile erforderlich, die dieselbe Basisstation nutzen.

---

### Während eines externen Anrufs

- 1 Halten Sie \***INT** gedrückt, um einen internen Anruf zu beginnen.
  - ↳ Der externe Anrufer wird auf Warten gesetzt.
  - ↳ Bei Modellen mit mehreren Mobilteilen: Die Mobilteile, die für ein Intercom-Gespräch zur Verfügung stehen, werden angezeigt. Gehen Sie dann zu Schritt 2.
  - ↳ Bei Modellen mit zwei Mobilteilen: Das andere Mobilteil klingelt. Gehen Sie dann zu Schritt 3.
- 2 Wählen Sie ein Mobilteil aus, und bestätigen Sie mit **[OK]**.
  - ↳ Das ausgewählte Mobilteil klingelt.
- 3 Drücken Sie auf dem ausgewählten Mobilteil die Taste **☎<sup>R</sup>**.
  - ↳ Die Intercom-Verbindung wird hergestellt.
- 4 Drücken Sie die Taste **[Konf.]**.
  - ↳ Sie befinden sich nun in einer Dreierkonferenz mit einem externen Anruf und einem ausgewählten Mobilteil.
- 5 Drücken Sie die Taste **☎**, um die Konferenzschaltung zu beenden.

### Hinweis

- Drücken Sie die Taste **☎<sup>R</sup>**, um an einer aktiven Konferenzschaltung mit einem anderen Mobilteil teilzunehmen, falls für **[Konferenz]** die Option **[Auto]** festgelegt ist.

---

### Während einer Konferenzschaltung

- 1 Drücken Sie die Taste **[Intern]**, um den externen Anruf auf Warten zu setzen und zum internen Anruf zurückzukehren.
  - ↳ Der externe Anrufer wird auf Warten gesetzt.
- 2 Drücken Sie **[Konf.]**, um die Konferenzschaltung wiederherzustellen.

### Hinweis

- Wenn ein Mobilteil während der Konferenzschaltung aufgelegt wird, bleibt das andere Mobilteil mit dem externen Anrufer verbunden.



# 8 Text und Zahlen

Sie die Taste #\*/^, um zwischen Klein- und Großbuchstaben zu wechseln.

Sie können Text und Zahlen für den Namen des Mobilteils, Telefonbucheinträge und andere Menüelemente eingeben.

---

## Eingeben von Text und Zahlen

- 1 Drücken Sie einmal oder mehrmals auf die alphanumerischen Tasten, um das gewünschte Zeichen auszuwählen.
- 2 Drücken Sie die Taste [Löschen], um ein Zeichen zu löschen. Halten Sie die Taste [Löschen] gedrückt, um alle Einträge zu löschen. Drücken Sie ◀/▶, um den Cursor nach links oder rechts zu bewegen.
- 3 Drücken Sie 0#, um ein Leerzeichen hinzuzufügen.



### Hinweis

- Informationen zur Tastenzuordnung von Zeichen und Nummern finden Sie im Kapitel "Anhang".

---

## Wechseln zwischen Klein- und Großbuchstaben

Standardmäßig wird der erste Buchstabe jedes Wortes in Großbuchstaben und der Rest in Kleinbuchstaben eingegeben. Drücken

# 9 Telefonbuch

Dieses Telefon verfügt über ein Telefonbuch, in dem Sie bis zu 150 Einträge speichern können. Sie können über das Mobilteil auf das Telefonbuch zugreifen. Jeder Eintrag kann mit einem Namen mit bis zu 16 Zeichen gespeichert werden. Es können bis zu 3 Nummern zu je 24 Ziffern gespeichert werden.

Es gibt 9 Kurzwahleinträge (Tasten 1 bis 9). Je nach Land sind die Tasten 1 und 2 mit der Nummer der Mailbox und den Informationsdienst des jeweiligen Diensteanbieters belegt. Wenn Sie die Taste im Standby-Modus gedrückt halten, wird die gespeicherte Nummer automatisch gewählt.



## Hinweis





- Die Verfügbarkeit von Kurzwahleinträgen ist länderspezifisch.

## Anzeigen des Telefonbuchs



## Hinweis

- Sie können die Kontaktliste jeweils nur auf einem Mobilteil gleichzeitig anzeigen.

- 1 Es gibt zwei Möglichkeiten, auf das Telefonbuch zuzugreifen.
  - drücken Sie .
  - Wählen Sie [Menü]. Drücken Sie  / , um  auszuwählen, und

drücken Sie anschließend [OK] > [Einträge].

- 2 Wählen [Option] > [Anzeigen] aus, und drücken Sie dann [OK], um die verfügbaren Informationen anzuzeigen.

---







## Durchsuchen der Einträge

Sie können die Einträge im Telefonbuch folgendermaßen durchsuchen:

- Blättern durch die Kontaktliste.
- Geben Sie den ersten Buchstaben des Kontakts ein.





---

## Blättern durch die Kontaktliste

- 1 Es gibt zwei Möglichkeiten, auf das Telefonbuch zuzugreifen.
  - drücken Sie .
  - Wählen Sie [Menü]. Drücken Sie  / , um  auszuwählen, und drücken Sie anschließend [OK] > [Einträge].
- 2 Drücken Sie  / , um durch die Kontakteinträge zu blättern.







---

## Geben Sie den ersten Buchstaben eines Kontakts ein.

- 1 Es gibt zwei Möglichkeiten, auf das Telefonbuch zuzugreifen.
  - drücken Sie .
  - Wählen Sie [Menü]. Drücken Sie  / , um  auszuwählen, und drücken Sie anschließend [OK] > [Einträge].
- 2 Drücken Sie auf die alphanumerische Taste für das Zeichen.
  - ↳ Der erste Eintrag, der mit diesem Buchstaben beginnt, wird angezeigt.

---

## Wählen einer Nummer aus dem Telefonbuch

- 1 Es gibt zwei Möglichkeiten, auf das Telefonbuch zuzugreifen.
  - drücken Sie .
  - Wählen Sie [Menü]. Drücken Sie /, um  auszuwählen, und drücken Sie anschließend [OK] > [Einträge].
- 2 Wählen Sie aus dem Telefonbuch einen Kontakt aus.
- 3 Drücken Sie  oder , um den Anruf zu tätigen.





---

## Zugreifen auf das Telefonbuch während eines Anrufs

- 1 Drücken Sie [Option], und wählen Sie [Telefonbuch].
- 2 Drücken Sie zur Bestätigung die Taste [OK].
- 3 Wählen Sie einen Kontakt, drücken Sie [Option], und drücken Sie dann [Anzei.], um die Nummer anzuzeigen.

---

## Hinzufügen eines Eintrags

- 1 Es gibt zwei Möglichkeiten, auf das Telefonbuch zuzugreifen.
  - drücken Sie .
  - Wählen Sie [Menü]. Drücken Sie /, um  auszuwählen, und



drücken Sie anschließend [OK] > [Einträge].

- 2 Wählen Sie [Option] > [Neuer Eintrag], und bestätigen Sie anschließend mit [OK].
- 3 Geben Sie den Namen ein, und bestätigen Sie mit [OK].
- 4 Geben Sie die Mobiltelefon-, Festnetz- und/oder Büronummer ein, und drücken Sie zur Bestätigung [Speich].  
↳ Ihr neuer Eintrag wird gespeichert.

### Tipp





- Wenn Ihr Telefonbuchspeicher voll ist, wird eine Benachrichtigung angezeigt. Löschen Sie einige der Einträge, um neue hinzufügen zu können.
- Halten Sie #\*#A gedrückt, um eine Pause einzufügen.
- Drücken Sie die Taste #\*#A, um zwischen Klein- und Großbuchstaben zu wechseln.

### Hinweis

- Drücken Sie die Taste [Lösch.], um das Zeichen zu löschen.
- Drücken Sie /, um den Cursor nach links oder rechts zu bewegen.
- Sie können maximal 3 Nummern pro Telefonbucheintrag speichern.

---

## Bearbeiten eines Eintrags

- 1 Es gibt zwei Möglichkeiten, auf das Telefonbuch zuzugreifen.
  - drücken Sie .
  - Wählen Sie [Menü]. Drücken Sie /, um  auszuwählen, und

drücken Sie anschließend [OK]  
> [Einträge].

- 2 Wählen Sie [Option] > [Bearbeiten], und bestätigen Sie anschließend mit [OK].
- 3 Wählen Sie einen Kontakt, und bestätigen Sie mit [OK].
- 4 Bearbeiten Sie den Namen, und bestätigen Sie mit [OK].
- 5 Wählen Sie die Mobiltelefon-/Festnetz-/Büronummer, und drücken Sie dann zur Bestätigung [OK].
- 6 Bearbeiten Sie die Nummer, und bestätigen Sie mit [Speich].  
↳ Der Eintrag wird gespeichert.



---

## Einstellen der personalisierten Melodie

Sie können festlegen, welche Melodie wiedergegeben wird, wenn ein Kontakt aus dem Ihrem Telefonbuch Sie anruft.

### Hinweis

- Stellen Sie sicher, dass Sie für die Anruferkennung registriert sind, bevor Sie diese Funktion nutzen.



- 1 Es gibt zwei Möglichkeiten, auf das Telefonbuch zuzugreifen.
  - drücken Sie .
  - Wählen Sie [Menü]. Drücken Sie , um  auszuwählen, und

drücken Sie anschließend [OK]  
> [Einträge].

- 2 Wählen Sie einen Kontakt aus, und drücken Sie die Taste [Option] > [Melodie wählen].
- 3 Drücken Sie die Taste [OK], um die Melodie für den Kontakt festzulegen oder zu ändern.
- 4 Wählen Sie eine Melodie für den Kontakt aus, und bestätigen Sie mit [OK].  
↳ Die Melodie wird gespeichert.



---

## Löschen eines Eintrags

- 1 Es gibt zwei Möglichkeiten, auf das Telefonbuch zuzugreifen.
  - Drücken Sie die Taste .
  - Wählen Sie [Menü]. Drücken Sie , um  auszuwählen, und drücken Sie anschließend [OK] > [Einträge].
- 2 Wählen Sie einen Kontakt aus, und wählen Sie die [Option] > [Löschen] aus. Drücken Sie zur Bestätigung die Taste [OK].  
↳ Auf dem Mobilteil wird eine Bestätigungsanfrage angezeigt.
- 3 Wählen Sie zur Bestätigung [OK].  
↳ Der Eintrag wird gelöscht.

---

## Löschen aller Einträge

- 1 Es gibt zwei Möglichkeiten, auf das Telefonbuch zuzugreifen.
  - Drücken Sie die Taste .
  - Wählen Sie [Menü]. Drücken Sie , um  auszuwählen, und



drücken Sie anschließend [OK] > [Einträge].

- 2 Wählen Sie [Option] > [Alle löschen].
- 3 Drücken Sie zur Bestätigung die Taste [OK].
  - ↳ Auf dem Mobilteil wird eine Bestätigungsanfrage angezeigt.
- 4 Drücken Sie zur Bestätigung die Taste [OK].
  - ↳ Alle Einträge werden gelöscht.

---

## Hinzufügen eines Kontaktes zur Ausnahmenliste



Sie können einen Kontakt für die Ausnahmenliste auswählen. Wenn der Kontakt, der zur Ausnahmenliste hinzugefügt wurde, Sie anruft, klingelt das Telefon, obwohl Sie den Ruhemodus aktiviert haben.

- 1 Es gibt zwei Möglichkeiten, auf das Telefonbuch zuzugreifen.
  - drücken Sie 
  - Wählen Sie [Menü]. Drücken Sie , um  auszuwählen, und drücken Sie anschließend [OK] > [Einträge].
- 2 Wählen Sie einen Kontakt aus, und wählen Sie [Option] > [Ausnahme def.] > [Ein] aus.
- 3 Drücken Sie zur Bestätigung die Taste [OK].
  - ↳ Die Einstellung wird gespeichert.





### Tipp

- Weitere Informationen dazu, wie Sie den Ruhemodus aktivieren und Kontakte vom Ruhemodus ausschließen, erhalten Sie in Kapitel "Privatsphären-Modus" im Abschnitt "Ruhemodus".

# 10 Kurzwahl

Sie können die Nummer Ihres Kontakts einer Taste zuweisen und speichern (Tasten 3 bis 9). Wenn Sie dann im Standby-Modus diese Taste gedrückt halten, drücken Sie  oder  und die gespeicherte Nummer wird automatisch gewählt.

## Manuelles Zuweisen einer Nummer zu einer Kurzwahltaste

- 1 Wählen Sie [Menü]. Drücken Sie / zum Auswählen von , und drücken Sie [OK] > [Kurzwahl] > [OK].
- 2 Drücken Sie /, um eine leere Tastenposition auszuwählen.
- 3 Wählen Sie [Zuw.] > [Manuell], geben Sie den Namen und die Nummer des Kontakts ein, und drücken Sie [OK], um die Auswahl zu bestätigen.

### Hinweis

- Ihre Kurzwahlliste verfügt über eine von den Telefonbucheinträgen separate Datenbank. Wenn der Telefonbucheintrag geändert oder gelöscht wurde, wird der Speicherplatz der entsprechenden Kurzwahl weder aktualisiert noch gelöscht.
- Bei eingehenden oder ausgehenden Anrufen wird diese Nummer nicht auf dem Display angezeigt.
- Änderungen des Telefonbucheintrags, z.B. des Kontaktnamens, haben keine Auswirkungen auf den entsprechenden Eintrag in der Kurzwahlliste.





## Speichern einer Nummer auf die Kurzwahltaste aus dem Telefonbuch

Es gibt 2 Möglichkeiten zum Speichern einer Nummer.

### Unter einer leeren Kurzwahlposition

Wählen Sie [Zuw.] > [Telefonbuch], wählen Sie Name und Telefonnummer eines Kontakts, und drücken Sie [OK] um die Auswahl zu bestätigen.

### Suchen Sie eine leere Kurzwahlposition

- 1 Wählen Sie [Menü]. Drücken Sie / zum Auswählen von , und drücken Sie [OK] > [Kurzwahl] > [OK].
- 2 Drücken Sie /, um eine leere Tastenposition auszuwählen.
- 3 Wählen Sie [Zuw.] > [Telefonbuch], wählen Sie Name und Telefonnummer eines Kontakts, und drücken Sie [OK], um die Auswahl zu bestätigen.

---

## Bearbeitung eines Kurzwahleintrags

- 1 Wählen Sie [Menü]. Drücken Sie ◀/▶, um  auszuwählen, drücken Sie [OK] > [Kurzwahl], und drücken Sie anschließend [OK] zur Bestätigung.
- 2 Drücken Sie ◀/▶, um eine Tastenposition auszuwählen.
- 3 Drücken Sie [Option] > [Bearbeiten], und drücken sie anschließend [OK] zur Bestätigung.
- 4 Bearbeiten Sie den Namen, und bestätigen Sie mit [OK].
- 5 Bearbeiten Sie die Nummer, und bestätigen Sie mit [Speich].
- 6 Der Eintrag wird gespeichert.

---

## Löschen eines Kurzwahleintrags

- 1 Wählen Sie [Menü]. Drücken Sie ◀/▶, um  auszuwählen, drücken Sie [OK] > [Kurzwahl], und drücken Sie anschließend [OK] zur Bestätigung.
- 2 Drücken Sie ◀/▶, um eine Tastenposition auszuwählen.
- 3 Drücken Sie [Option] > [Löschen], und drücken sie anschließend [OK] zur Bestätigung.
  - ↳ Auf dem Mobilteil wird eine Bestätigungsanfrage angezeigt.
- 4 Bestätigen Sie mit [OK].
  - ↳ Der Eintrag wird gelöscht.

# 11 Anrufprotokoll



Im Anrufprotokoll wird der Anrufverlauf aller eingehenden, entgangenen, empfangenen oder blockierten Anrufe gespeichert. Im Protokoll für die eingehenden Anrufe werden der Name und die Nummer des Anrufers sowie Datum und Uhrzeit des Anrufs gespeichert. Diese Funktion steht zur Verfügung, wenn Sie sich über Ihren Dienstanbieter beim Anrufer-ID-Dienst registriert haben.

Das Telefon kann bis zu 50 Einträge für eingehende Anrufe speichern. Das Symbol für die Anrufübersicht auf dem Mobilteil blinkt, wenn entgangene Anrufe gespeichert sind. Wenn der Anrufer Name und Nummer übertragen hat, werden diese Informationen angezeigt. Die Anrufeinträge werden in chronologischer Reihenfolge angezeigt, wobei der aktuellste Anruf an erster Stelle wiedergegeben wird.

## Hinweis

- Stellen Sie sicher, dass es sich um eine gültige Nummer handelt. Anschließend können Sie sie direkt aus der Anrufliste zurückrufen.

Die Symbole, die auf dem Bildschirm gezeigt werden, geben an, ob es sich um Anrufe in Abwesenheit, empfangene oder blockierte Anrufe handelt.

Symbole	Beschreibung
	Blinkt bei neuem, entgangenem Anruf. Leuchtet dauerhaft, wenn Sie ungelesene verpasste oder gelesene verpasste Anrufe im Anrufprotokoll durchsuchen.
	Leuchtet dauerhaft, wenn Sie blockierte Anrufe im Anrufprotokoll suchen.

## Anruflistentyp

Sie können festlegen, ob Sie alle eingehenden Anrufe oder nur verpasste Anrufe im Anrufprotokoll anzeigen lassen.

### Hinweis

- Diese Funktion ist landesabhängig.

## Einstellen des Anruflistentyps

- 1 Wählen Sie [Menü].
- 2 Drücken Sie ◀/▶, um ☰ auszuwählen, und drücken Sie anschließend [OK].
- 3 Wählen Sie [Anrufliste], und bestätigen Sie anschließend mit [OK].
- 4 Wählen Sie eine Option aus, und bestätigen Sie anschließend mit [OK].



---

## Anzeigen der Anrufeinträge

- 1 Drücken Sie  im Standby-Modus, und wählen Sie **[Eingeh. Anrufe]** aus.  
↳ Das Protokoll für eingehende Anrufe wird angezeigt.
- 2 Wählen Sie einen Eintrag aus, und wählen Sie **[Option] > [Anzeigen]** > **[OK]** aus, um die verfügbaren Informationen anzuzeigen.



---

## Speichern eines Anrufeintrags im Telefonbuch

- 1 Drücken Sie  im Standby-Modus, und wählen Sie **[Eingeh. Anrufe]** aus.  
↳ Das Protokoll für eingehende Anrufe wird angezeigt.
- 2 Wählen Sie einen Eintrag, und wählen Sie dann **[Option]** aus.
- 3 Wählen Sie **[Num. speichern]**, und bestätigen Sie anschließend mit **[OK]**.
- 4 Geben Sie den Namen ein, und bearbeiten Sie ihn. Bestätigen Sie mit **[OK]**.
- 5 Wählen Sie eine Nummernart aus (Mobiltelefon-/Festnetz-/Büronummer), und drücken Sie dann zur Bestätigung **[OK]**.
- 6 Bearbeiten Sie die Nummer, und bestätigen Sie mit **[Speich]**.  
↳ Der Eintrag wird gespeichert.

---

## Zurückrufen einer Nummer

- 1 Drücken Sie  im Standby-Modus, und wählen Sie **[Eingeh. Anrufe]** aus.  
↳ Das Protokoll für eingehende Anrufe wird angezeigt.
- 2 Wählen Sie aus der Liste einen Eintrag aus.
- 3 Drücken Sie die Taste , um den Anruf zu tätigen.

---

## Löschen eines Anrufeintrags

- 1 Drücken Sie  im Standby-Modus, und wählen Sie **[Eingeh. Anrufe]** aus.  
↳ Das Protokoll für eingehende Anrufe wird angezeigt.
- 2 Wählen Sie einen Eintrag, und wählen Sie dann **[Option]** aus.
- 3 Wählen Sie **[Löschen]**, und bestätigen Sie anschließend mit **[OK]**.  
↳ Auf dem Mobilteil wird eine Bestätigungsanfrage angezeigt.
- 4 Drücken Sie zur Bestätigung die Taste **[OK]**.  
↳ Der Eintrag wird gelöscht.

---

## Löschen aller Anrufeinträge

- 1 Drücken Sie  $\mathbb{E}$  im Standby-Modus, und wählen Sie [Eingeh. Anrufe] aus.
  - ↳ Das Protokoll für eingehende Anrufe wird angezeigt.
- 2 Wählen Sie [Option] > [Alle löschen], und bestätigen Sie anschließend mit [OK].
  - ↳ Auf dem Mobilteil wird eine Bestätigungsanfrage angezeigt.
- 3 Drücken Sie zur Bestätigung die Taste [OK].
  - ↳ Alle Einträge werden gelöscht.

---

## Zugriff auf den Anrufbeantworter aus dem Anrufprotokoll

Drücken Sie im Standby-Modus  $\mathbb{E}$ , und wählen Sie dann [Anrufbeantw.].

- ↳ Sie werden zum Wiedergabemenü des Anrufbeantworters weitergeleitet (siehe ‚Wiedergeben der eingehenden Nachrichten‘ auf Seite 50).

# 12 Wahlwiederholungsliste

In der Wahlwiederholungsliste wird der Anrufverlauf der gewählten Nummern gespeichert. Dort finden Sie Name und/oder Nummer für die getätigten Anrufe. Das Telefon kann bis zu 20 Wahlwiederholungseinträge speichern.

---

## Anzeigen der Wahlwiederholungseinträge

Wählen Sie [Wdh.].

---

## Speichern eines Wahlwiederholungseintrags im Telefonbuch

- 1 Drücken Sie die Taste [Wdh.], um die Liste der gewählten Anrufe anzuzeigen.
- 2 Wählen Sie einen Eintrag aus, und bestätigen Sie mit [Option].
- 3 Wählen Sie [Num. speichern], und bestätigen Sie anschließend mit [OK].
- 4 Geben Sie den Namen ein, und bearbeiten Sie ihn. Bestätigen Sie mit [OK].
- 5 Wählen Sie eine Nummernart aus (Mobiltelefon-/Festnetz-/Büronummer), und drücken Sie dann zur Bestätigung [OK].
- 6 Bearbeiten Sie die Nummer, und bestätigen Sie mit [Speich].  
↳ Der Eintrag wird gespeichert.

---

## Wahlwiederholung

- 1 Drücken Sie die Taste [Wdh.].
- 2 Wählen Sie den Eintrag aus, den Sie anrufen möchten. Drücken Sie die Taste .  
↳ Die Nummer wird gewählt.

---

## Öffnen der Wahlwiederholungsliste während eines Anrufs

- 1 Drücken Sie [Option], und wählen Sie [Wiederwahl].
- 2 Drücken Sie zur Bestätigung die Taste [OK].

---

## Löschen eines Wahlwiederholungseintrags

- 1 Drücken Sie die Taste [Wdh.], um die Liste der gewählten Anrufe anzuzeigen.
- 2 Wählen Sie einen Eintrag aus, und bestätigen Sie mit [Option].
- 3 Wählen Sie [Löschen], und bestätigen Sie anschließend mit [OK].  
↳ Auf dem Mobilteil wird eine Bestätigungsanfrage angezeigt.
- 4 Drücken Sie zur Bestätigung die Taste [OK].  
↳ Der Eintrag wird gelöscht.

---

## Löschen aller Wahlwiederholungseinträge

- 1 Drücken Sie die Taste [Wdh.], um die Liste der gewählten Anrufe anzuzeigen.
- 2 Wählen Sie [Option] > [Alle löschen], und bestätigen Sie anschließend mit [OK].
  - ↳ Auf dem Mobilteil wird eine Bestätigungsanfrage angezeigt.
- 3 Drücken Sie zur Bestätigung die Taste [OK].
  - ↳ Alle Einträge werden gelöscht.

# 13 Toneinstellungen

---

## Festlegen der Lautstärke des Klingeltons auf dem Mobilteil

Sie können aus 5 Lautstärkestufen auswählen oder eine ansteigende Lautstärke wählen (der Klingelton beginnt leise und wird immer lauter, wenn der Anruf nicht entgegengenommen wird).

- 1 Wählen Sie [Menü].
- 2 Drücken Sie ◀/▶, um «» auszuwählen, und drücken Sie anschließend [OK].
- 3 Wählen Sie [Klingellautst.], und bestätigen Sie anschließend mit [OK].
- 4 Wählen Sie eine Lautstärke aus, und bestätigen Sie mit [OK].  
↳ Die Einstellung wird gespeichert.

### Tipp

- Wenn Sie den Klingelton ausschalten, wird  auf dem Bildschirm angezeigt.

---

## Festlegen des Klingeltons auf dem Mobilteil

Sie können aus 10 Klingeltönen für interne Anrufe wählen.

- 1 Wählen Sie [Menü].
- 2 Drücken Sie ◀/▶, um «» auszuwählen, und drücken Sie anschließend [OK].
- 3 Wählen Sie [Ruftonmelodie], und bestätigen Sie anschließend mit [OK].
- 4 Wählen Sie einen Klingelton aus, und bestätigen Sie mit [OK].  
↳ Die Einstellung wird gespeichert.

---

## Festlegen des Tastentons

Tastentöne werden ausgegeben, wenn Sie auf dem Mobilteil die Tasten drücken.

- 1 Wählen Sie [Menü].
- 2 Drücken Sie ◀/▶, um «» auszuwählen, und drücken Sie anschließend [OK].
- 3 Wählen Sie [Tastenton], und bestätigen Sie anschließend mit [OK].
- 4 Wählen Sie [Ein]/[Aus], und bestätigen Sie anschließend mit [OK].  
↳ Die Einstellung wird gespeichert.

---

## Einstellen des Docking-Tons

Der Docking-Ton ist das akustische Signal, das ausgegeben wird, wenn

Sie das Mobilteil auf die Basis- bzw. Ladestation setzen.

- 1 Wählen Sie [Menü].
- 2 Drücken Sie ◀/▶, um «» auszuwählen, und drücken Sie anschließend [OK].
- 3 Wählen Sie [Dockington], und bestätigen Sie anschließend mit [OK].
- 4 Wählen Sie [Ein]/[Aus], und bestätigen Sie anschließend mit [OK].  
↳ Die Einstellung wird gespeichert.

---

## Festlegen des Akkutons

Der Akkuton ist der Ton, der ertönt, wenn der Akku fast leer ist und aufgeladen werden muss.

- 1 Wählen Sie [Menü].
- 2 Drücken Sie ◀/▶, um «» auszuwählen, und drücken Sie anschließend [OK].
- 3 Wählen Sie [Akkuton], und bestätigen Sie anschließend mit [OK].
- 4 Wählen Sie [Ein]/[Aus], und bestätigen Sie anschließend mit [OK].  
↳ Die Einstellung wird gespeichert.

---

## Einstellen des Tonprofils

Für den Klang des Ohrhörers oder im Freisprechmodus stehen Ihnen 3 verschiedene Profile zur Auswahl.

- 1 Wählen Sie [Menü].
- 2 Drücken Sie ◀/▶, um «» auszuwählen, und drücken Sie anschließend [OK].
- 3 Wählen Sie [MySound], und bestätigen Sie anschließend mit [OK].
- 4 Wählen Sie ein Profil aus, und bestätigen Sie anschließend mit [OK].  
↳ Die Einstellung wird gespeichert.

---

## Zugriff auf das Tonprofil während eines Anrufs

Drücken Sie einmal oder mehrmals [Ton], um das Tonprofil während eines Anrufs zu ändern.

---

## Verwendbarkeit mit Hörhilfen (Hearing aid compatibility, HAC)

Ihr Telefon ist kompatibel mit Hörgeräten (entsprechend dem Standard ETS300381). Dies ermöglicht es, das Telefon mit einer Hörhilfe zu koppeln, um den Ton zu verstärken und Störgeräusche zu verringern. Wenn diese Funktion aktiviert ist, wird „HAC“ auf dem Display des Mobilteils angezeigt.

# 14 Telefonein- stellungen

Sie können die Einstellungen des Telefons nach Ihren Wünschen anpassen.

---

## Displayeinstellungen

Sie können das Display des Telefons im Standbymodus ändern.

---

### Hintergrundbild

Sie können das Hintergrundbild des Mobilteilbildschirms aktivieren/deaktivieren.

- 1 Wählen Sie [Menü].
- 2 Drücken Sie ◀/▶, um , auszuwählen, und drücken Sie anschließend [OK].
- 3 Wählen Sie [Display] > [Wallpaper], und drücken Sie anschließend [OK] zur Bestätigung.
- 4 Wählen Sie [Ein]/[Aus], und drücken Sie anschließend [OK] zur Bestätigung.  
↳ Die Einstellung wird gespeichert.

---

### Einstellen der Helligkeit

Sie können die Helligkeit des Mobilteil-Displays auf verschiedene Stufen einstellen.

- 1 Wählen Sie [Menü].
- 2 Drücken Sie ◀/▶, um , auszuwählen, und drücken Sie anschließend [OK].
- 3 Wählen Sie [Display] > [Helligkeit], und bestätigen Sie anschließend mit [OK].
- 4 Wählen Sie eine Option aus, und bestätigen Sie anschließend mit [OK].

---

### Hintergrundbeleuchtung der Basisstation

Sie können die Hintergrundbeleuchtung der Basisstation nach einer bestimmten Zeit, nachdem das Telefon in den Standby-Modus gewechselt ist, aktivieren.

**Aktivieren der Hintergrundbeleuchtung der Basisstation**

- 1 Wählen Sie [Menü].
- 2 Drücken Sie ◀/▶, um , auszuwählen, und drücken Sie anschließend [OK].
- 3 Wählen Sie [Display] > [Basisbeleucht.], und bestätigen Sie anschließend mit [OK].
- 4 Wählen Sie [Ein] > [Immer an], und bestätigen Sie anschließend mit [OK].  
↳ Die Einstellung wird gespeichert.

Stellen Sie die Dauer der Hintergrundbeleuchtung der Basisstation ein

- 1 Wählen Sie [Menü].
- 2 Drücken Sie ◀/▶, um ⚙ auszuwählen, und drücken Sie anschließend [OK].
- 3 Wählen Sie [Display] > [Basisbeleucht.] > [Ein] > [Zeit einst.], und bestätigen Sie anschließend mit [OK].
- 4 Folgen Sie den Bildschirmanweisungen, um die Dauer einzustellen, und bestätigen Sie anschließend mit [OK].  
↳ Die Einstellung wird gespeichert.

Hintergrundbeleuchtung der Basisstation

- 1 Wählen Sie [Menü].
- 2 Drücken Sie ◀/▶, um ⚙ auszuwählen, und drücken Sie anschließend [OK].
- 3 Wählen Sie [Display] > [Basisbeleucht.] > [Ein] > [Helligkeit], und bestätigen Sie anschließend mit [OK].
- 4 Wählen Sie eine Option aus, und drücken Sie anschließend [OK] zur Bestätigung.  
↳ Die Einstellung wird gespeichert.

---

## Eco mode (Ökomodus)

Der Eco-Modus verringert die Übertragungsleistung des Mobilteils und der Basisstation, wenn Sie gerade

einen Anruf tätigen oder sich das Telefon im Standby-Modus befindet.

- 1 Wählen Sie [Menü].
- 2 Drücken Sie ◀/▶, um ⚙ auszuwählen, und drücken Sie anschließend [OK].
- 3 Wählen Sie [Eco-Modus], und bestätigen Sie anschließend mit [OK].
- 4 Wählen Sie [Ein]/[Aus], und bestätigen Sie anschließend mit [OK].  
↳ Die Einstellung wird gespeichert.  
↳ Im Standby-Modus wird eco angezeigt.

### Hinweis

- Wenn der ECO-Modus auf [Ein] eingestellt ist, kann die Verbindungsreichweite zwischen Mobilteil und Basisstation geringer sein.

---

## Modus ECO+

Wenn der Modus ECO+ aktiviert ist, wird die Übertragungsleistung des Mobilteils und der Basisstation im Standby-Modus vollständig eingestellt.

- 1 Wählen Sie [Menü].
- 2 Drücken Sie ◀/▶, um ⚙ auszuwählen, und drücken Sie anschließend [OK].
- 3 Wählen Sie [Modus ECO+], und bestätigen Sie anschließend mit [OK].
- 4 Wählen Sie [Ein]/[Aus], und bestätigen Sie anschließend mit [OK].  
↳ Die Einstellung wird gespeichert.



## Hinweis

- Vergewissern Sie sich, dass alle mit der Basisstation registrierten Mobilteile M995 sind, damit die ECO+-Funktion ordnungsgemäß funktioniert.
- Wenn ECO+ aktiviert ist, ist die Standby-Zeit verringert. Der Grund dafür ist, dass im Modus ECO+ kein Signal von der Basisstation im Standby-Modus übertragen wird. Daher muss das Mobilteil häufiger "hören", ob Anrufe oder andere Anfragen von der Basisstation eingehen. Die Zeit, die das Mobilteil benötigt, um auf Funktionen wie Anrufeinrichtung, Anrufprotokoll, Paging und Durchsuchen des Telefonbuchs zuzugreifen, verlängert sich ebenfalls. Das Mobilteil weist Sie nicht auf einen Verbindungsverlust hin, wenn ein Stromausfall eintritt oder Sie sich nicht mehr im Empfangsbereich befinden.

Die folgende Tabelle veranschaulicht den jetzigen Status des Displays des Mobilteils mit verschiedenen Einstellungen für den Eco-Modus und den Modus ECO+.

Eco-Modus	ECO+-Modus	Displaysymbol auf dem Mobilteil
[Aus]	[Aus]	eco und $E_{CO}^+$ sind ausgeschaltet.
[Aus]	[Ein]	$E_{CO}^+$ wird erst angezeigt, wenn der ECO+-Modus im Standby-Modus aktiviert ist.
[Ein]	[Aus]	eco wird angezeigt.
[Ein]	[Ein]	eco wird angezeigt und ändert sich zu $E_{CO}^+$ , wenn der ECO+-Modus im Standby-Modus aktiviert ist.

## Benennen des Mobilteils

Der Name des Mobilteils kann aus bis zu 16 Zeichen bestehen.

- 1 Wählen Sie [Menü].
- 2 Drücken Sie ◀/▶, um  auszuwählen, und drücken Sie anschließend [OK].
- 3 Wählen Sie [Telefonname], und bestätigen Sie anschließend mit [OK].
- 4 Geben Sie den Namen ein bzw. bearbeiten Sie ihn. Um ein Zeichen zu löschen, wählen Sie [Lösch.] aus.
- 5 Drücken Sie zur Bestätigung die Taste [OK].  
↳ Die Einstellung wird gespeichert.

## Hinweis

- Sie können den Namen des Mobilteils im Standby-Modus nur sehen, nachdem Sie ihn über dieses Menü eingestellt haben.

## Festlegen von Datum und Uhrzeit

Weitere Informationen finden Sie im Kapitel "Erste Schritte", Abschnitte "Einstellung von Datum und Uhrzeit" und "Einstellung des Formats von Datum und Uhrzeit".



## Einstellen der Anzeigesprache

### Hinweis

- Diese Funktion ist nur für Modelle verfügbar, die mehrere Sprachen unterstützen.
- Die verfügbaren Sprachen sind von Land zu Land unterschiedlich.

- 1 Wählen Sie [Menü].
- 2 Drücken Sie ◀/▶, um  auszuwählen, und drücken Sie anschließend [OK].
- 3 Wählen Sie [Sprache], und bestätigen Sie anschließend mit [OK].
- 4 Wählen Sie eine Sprache aus, und bestätigen Sie anschließend mit [OK].  
↳ Die Einstellung wird gespeichert.

## Autom. Antwort

Wenn Sie die Funktion „Autom. Antwort“ aktivieren, können Sie eingehende Anrufe automatisch annehmen, wenn Sie das Mobilteil abheben. Wenn Sie diese Funktion deaktivieren, müssen Sie  oder  drücken, um den eingehenden Anruf entgegenzunehmen.

- 1 Wählen Sie [Menü].
- 2 Drücken Sie ◀/▶, um  auszuwählen, und drücken Sie anschließend [OK].
- 3 Wählen Sie [Autom. Antwort], und bestätigen Sie anschließend mit [OK].
- 4 Wählen Sie [Ein]/[Aus], und bestätigen Sie mit [OK].  
↳ Die Einstellung wird gespeichert.

## Aktivieren/Deaktivieren der Funktion zur automatischen Beendigung

Sie können die Funktion zur automatischen Beendigung aktivieren, damit Sie einen Anruf beenden können, indem Sie das Mobilteil einfach in die Basis- oder Ladestation einsetzen.

- 1 Wählen Sie [Menü].
- 2 Drücken Sie ◀/▶, um  auszuwählen, und drücken Sie anschließend [OK].
- 3 Wählen Sie [Auto. auflegen], und bestätigen Sie anschließend mit [OK].
- 4 Wählen Sie [Ein]/[Aus], und bestätigen Sie anschließend mit [OK].  
↳ Die Einstellung wird gespeichert.

### Hinweis

- Wenn die Funktion zur automatischen Beendigung deaktiviert ist, können Sie das Mobilteil in die Basis- oder Ladestation einsetzen und mit den Anruf über den Lautsprecher fortsetzen.

# 15 Wecker

Das Telefon verfügt über einen integrierten Wecker. Im Folgenden finden Sie Informationen zum Einstellen der Weckzeit.

## Einstellen der Weckzeit

- 1 Wählen Sie **[Menü]**.
- 2 Drücken Sie **◀/▶**, um **🕒** auszuwählen, und drücken Sie anschließend **[OK]**.
- 3 Wählen Sie **[Ein]/[Aus]**, und bestätigen Sie anschließend mit **[OK]**.
- 4 Wählen Sie **[Alarmzeit]**, und bestätigen Sie anschließend mit **[OK]**.
- 5 Geben Sie eine Weckzeit ein, und bestätigen Sie mit **[OK]**.
- 6 Wählen Sie **[Wiederholung]**, und bestätigen Sie anschließend mit **[OK]**.
- 7 Wählen Sie ein Alarmereignis, und bestätigen Sie mit **[OK]**.
- 8 Wählen Sie **[Weckton]**, und drücken Sie anschließend **[OK]**.
- 9 Wählen Sie einen Ton aus den Optionen aus, und bestätigen Sie mit **[OK]**.  
↳ Der Wecker ist eingestellt, und **🕒** wird auf dem Bildschirm des zuvor registrierten Mobilteils und der Basisstation angezeigt.

### Tipp

- Drücken Sie **\*INT**, um zwischen **[am]** und **[pm]** zu wechseln (länderspezifisch).

## Deaktivieren der Weckzeit

### Bevor der Wecker klingelt

- 1 Wählen Sie **[Menü]**.
- 2 Drücken Sie **◀/▶**, um **🕒** auszuwählen, und drücken Sie anschließend **[OK]**.
- 3 Wählen Sie **[Aus]**, und bestätigen Sie anschließend mit **[OK]**.  
↳ Die Einstellung wird gespeichert.

### Wenn der Wecker klingelt

- Drücken Sie auf **[Aus]**, um den Wecker auszuschalten.
- Unterbrechen des Weckers durch:
  - Drücken von **[Snooze]** (oder jeglicher anderer Taste außer **[Aus]**) auf dem Mobilteil;
  - Berühren des Sensors auf dem Mobilteil, wenn es sich auf der Ladestation befindet.
- ↳ Der Wecker klingelt nach 5 Minuten erneut. Nach dreimaligem Drücken einer Taste wird die Schlummerfunktion beendet.

### Tipp

- Wenn Sie die Schlummerfunktion nicht selbstständig einstellen oder den Wecker ausschalten, klingelt er für eine Minute und wechselt anschließend automatisch in den Schlummermodus.

# 16 Privatsphären-Modus

Sie können auf das Menü für den Privatsphären-Modus zugreifen, um eingehende und ausgehende Anrufe zu sperren.

---

## Anrufsperre (ausgehende Anrufe blockieren)

Sie können ausgehende Anrufe an bestimmte Nummern sperren, wie zum Beispiel Auslandsverbindungen oder unerwünschte Hotlines, indem Sie Anrufe sperren, die mit einer bestimmten Ziffernfolge beginnen. Sie können 4 Ziffernfolgen mit jeweils höchstens 4 Ziffern erstellen. Wenn Sie einen Anruf tätigen, der mit einer dieser 4 Ziffernfolgen beginnt, wird der ausgehende Anruf gesperrt.

---

## Aktivieren/Deaktivieren des Modus zum Sperren von Anrufen

- 1 Wählen Sie [Menü].
- 2 Drücken Sie ◀/▶, um % auszuwählen, und drücken Sie anschließend [OK].
- 3 Ändern des PIN bzw. Kennworts für den Privatsphären-Modus  
Die Standard-PIN bzw. das Standardkennwort lautet "0000".  
Drücken Sie anschließend [OK], um die Auswahl zu bestätigen.
- 4 Wählen Sie [Ausgeh. block.] > [Blockiermodus] > [Ein]/[Aus], drücken Sie anschließend zur Bestätigung [OK].  
↳ Die Einstellung wird gespeichert.

---

## Hinzufügen neuer Nummern zur Rufnummernliste für die Anrufsperre

- 1 Wählen Sie [Menü].
- 2 Drücken Sie ◀/▶, um % auszuwählen, und drücken Sie anschließend [OK].
- 3 Ändern des PIN bzw. Kennworts für den Privatsphären-Modus  
Die Standard-PIN lautet "0000".  
Drücken Sie anschließend [OK], um die Auswahl zu bestätigen.
- 4 Wählen Sie [Ausgeh. block.] > [Nummer block.], und bestätigen Sie anschließend mit [OK].
- 5 Wählen Sie eine Nummer aus der Liste aus, und bestätigen Sie dann mit [OK].
- 6 Geben Sie die Nummer ein, oder bearbeiten Sie sie, und bestätigen Sie diese mit [OK].  
↳ Die Einstellung wird gespeichert.

## Sperren eingehender Anrufe

### Hinweis

- Stellen Sie sicher, dass Sie die Anruferkennung registriert haben, bevor Sie diese Funktion nutzen.
- Das Aktivieren der Funktionen zum Blockieren von Anrufen wird, unabhängig von der Einstellung „1. Rufton“, den 1. Rufton eines eingehenden Anrufs verzögern (siehe „Erstes Klingeln“ auf Seite 57).

Es gibt zwei Möglichkeiten, um eingehende Anrufe zu blockieren:

- Sperren anonymer Anrufe;
- Erstellen einer schwarzen Liste.

### Hinweis

- Wenn ein eingehender Anruf blockiert wird, ist der Klingelton stummgeschaltet. Der Anruf wird dennoch angezeigt und protokolliert.

## Sperren anonymer Anrufe

Sie können Anrufe blockieren, bei denen die Identität des Anrufers unterdrückt wird (z. B. private Gespräche).

- 1 Wählen Sie [Menü].
- 2 Drücken Sie ◀/▶, um % auszuwählen, und drücken Sie anschließend [OK].
- 3 Ändern des PIN bzw. Kennworts für den Privatsphären-Modus  
Die Standard-PIN lautet "0000".  
Drücken Sie anschließend [OK], um die Auswahl zu bestätigen.
- 4 Wählen Sie [Eingeh. block.] > [Anonym. Anruf] > [Ein]/[Aus], drücken Sie anschließend zur Bestätigung [OK].  
↳ Die Einstellung wird gespeichert.

## Schwarze Liste

Sie können Nummern auf die schwarze Liste setzen, um eingehende Anrufe bestimmter unerwünschter Nummern zu blockieren. Sie können 4 Ziffernfolgen mit jeweils höchstens 24 Ziffern erstellen.

Wenn die Nummer eines eingehenden Anrufs mit einer dieser 4 Ziffernfolgen anfängt, wird der Anruf stummgeschaltet.

Beispiel:

Zu blockierende Nummer = 0123  
Nummer zum eingehenden Anruf = 0123456789

Der Anruf wird blockiert.

Zu blockierende Nummer = 23456789  
Nummer zum eingehenden Anruf = 03123456789

Der Anruf wird nicht blockiert.

### Hinweis

- Der Name des Kontakts im Telefonbuch wird nicht angezeigt, wenn die Nummer dieses Kontakts mit dem Eintrag in der schwarzen Liste übereinstimmt.

Aktivieren/Deaktivieren der schwarzen Liste

- 1 Wählen Sie [Menü].
- 2 Drücken Sie ◀/▶, um % auszuwählen, und drücken Sie anschließend [OK].
- 3 Ändern des PIN bzw. Kennworts für den Privatsphären-Modus  
Die Standard-PIN lautet "0000".  
Drücken Sie anschließend [OK], um die Auswahl zu bestätigen.
- 4 Wählen Sie [Eingeh. block.] > [Schwarze Liste] > [Sperrmodus] > [Ein]/[Aus], und bestätigen Sie anschließend mit [OK].  
↳ Die Einstellung wird gespeichert.

## Erstellen einer schwarzen Liste

- 1 Wählen Sie [Menü].
- 2 Drücken Sie ◀/▶, um % auszuwählen, und drücken Sie anschließend [OK].
- 3 Ändern des PIN bzw. Kennworts für den Privatsphären-Modus  
Die Standard-PIN lautet "0000".  
Drücken Sie anschließend [OK], um die Auswahl zu bestätigen.
- 4 Wählen Sie [Eingeh. block.] > [Schwarze Liste] > [Nummernsperre], und bestätigen Sie anschließend mit [OK].
- 5 Geben Sie die Nummer ein, und bestätigen Sie mit [OK].  
↳ Die Einstellung wird gespeichert.

---

## Ruhemodus



Sie können auf Ihrem Telefon den Ruhemodus für eine bestimmte Zeit aktivieren, wenn Sie nicht gestört werden möchten. Wenn der Ruhemodus aktiviert ist, klingelt Ihr Telefon nicht und gibt keinen Tastenton und Docking-Ton aus.

### Hinweis

- Wenn Sie  drücken, um Ihr Mobilteil zu finden, oder den Alarm aktivieren, sendet Ihr Telefon den Alarm, auch wenn der Ruhemodus aktiviert ist.

- 1 Wählen Sie [Menü].
- 2 Drücken Sie ◀/▶, um % auszuwählen, und drücken Sie anschließend [OK].
- 3 Ändern des PIN bzw. Kennworts für den Privatsphären-Modus  
Die Standard-PIN lautet „0000“.  
Drücken Sie anschließend [OK], um die Auswahl zu bestätigen.
- 4 Wählen Sie [Ruhemodus], und bestätigen Sie anschließend mit [OK].
- 5 Wählen Sie [Ein/Aus] > [Ein]/[Aus], und bestätigen Sie anschließend mit [OK].  
↳ Die Einstellung wird gespeichert.
- 6 Wählen Sie [Start & Ende], und bestätigen Sie anschließend mit [OK].
- 7 Stellen Sie die Zeit ein, und bestätigen Sie mit [OK].  
↳ Die Einstellung wird gespeichert.

### Hinweis

- Wenn der Ruhemodus auf [Ein] eingestellt ist, wird  angezeigt.  wird während der voreingestellten Zeit für den Ruhemodus angezeigt.

---

## Kontakte vom Ruhemodus ausschließen

Sie können die Länge der Klingelverzögerung und die Kontakte auswählen, die von dieser Einstellung ausgenommen werden sollen. Die Klingelverzögerung ist die Anzahl der Klingeltöne, die stummgeschaltet werden, bevor sie auf dem Telefon hörbar werden.

- 1 Wählen Sie [Menü].
- 2 Drücken Sie ◀/▶, um % auszuwählen, und drücken Sie anschließend [OK].
- 3 Ändern des PIN bzw. Kennworts für den Privatsphären-Modus  
Die Standard-PIN lautet „0000“. Drücken Sie anschließend [OK], um die Auswahl zu bestätigen.
- 4 Wählen Sie [Ruhemodus], und bestätigen Sie anschließend mit [OK].
- 5 Wählen Sie [Ein] > [Ausnahme] aus, dann können Sie aus folgenden zwei Optionen auswählen:
  - Wählen Sie [Ein]/[Aus], um den Ruhemodus zu aktivieren oder deaktivieren, und bestätigen Sie anschließend mit [OK].
  - Wählen Sie [Klingelverzög.] aus, und wählen Sie anschließend eine Option aus.
- 6 Drücken Sie zur Bestätigung die Taste [OK].  
↳ Die Einstellung wird gespeichert.

### Hinweis

- Wenn [Ausnahme] auf [Ein] eingestellt und die Option [Klingelverzög.] ausgewählt ist, klingelt das Mobilteil erst, nachdem die Länge der eingestellten Klingeltonverzögerung erreicht wurde.
- Vergewissern Sie sich, dass der Kontakt unter der Option [Ausnahme def.] des Telefonbuchmenüs auf [Ein] eingestellt wird, bevor Sie diesen Kontakt vom Ruhemodus ausnehmen können.

---

## Ändern des PIN bzw. Kennworts für den Privatsphären-Modus

- 1 Wählen Sie [Menü].
- 2 Drücken Sie ◀/▶, um % auszuwählen, und drücken Sie anschließend [OK].
- 3 Geben Sie die alte PIN bzw. das Kennwort zur Rufnummernabweisung ein. Die Standard-PIN lautet 0000. Bestätigen Sie dann mit [OK].
- 4 Wählen Sie [PIN ändern], und bestätigen Sie anschließend mit [OK].
- 5 Geben Sie die neue PIN bzw. das neue Kennwort ein, und bestätigen Sie mit [OK].
- 6 Geben Sie die neue PIN bzw. das neue Kennwort erneut ein, und bestätigen Sie mit [Speich].  
↳ Die Einstellung wird gespeichert.

# 17 Babyphone

Sie können Ihr Telefon als Babyphone verwenden. Das Mobilteil kann als Babyeinheit festgelegt werden. Es sendet eine Warnung an die Elterneinheit (kann ein zusätzliches Mobilteil oder ein externer Anschluss sein), wenn die eingestellte Lautstärkegrenze überschritten wird.

## ! Achtung

- Achten Sie darauf, dass sich Babyeinheit und Kabel immer außerhalb der Reichweite Ihres Kindes befinden.
- Stellen Sie die Babyeinheit mindestens 1 Meter, aber nicht mehr als 2 Meter vom Baby entfernt auf.



## Aktivieren der Babyeinheit

Die Baby-Einheit kann eine Alarmmeldung an einen externen Anschluss oder an andere M995-Mobilteile senden, die an der gleichen Basisstation registriert sind. Ein externer Anschluss kann ein Mobiltelefon oder ein anderer Festnetzanschluss außerhalb des Hauses sein.

## ☰ Hinweis

- Vergewissern Sie sich, dass Sie jegliche Präfixziffern bzw. Ländercodes berücksichtigen, wenn Sie eine Benachrichtigung versenden.

## Versenden an andere Mobilteile

- 1 Wählen Sie [Menü].
- 2 Drücken Sie ◀/▶, um ☎ auszuwählen, und drücken Sie anschließend [OK].
- 3 Wählen Sie [Warnung an] > [Verbindung], und bestätigen Sie anschließend mit [OK].
- 4 Wählen Sie ein Mobilteil aus, und bestätigen Sie mit [OK].

## ☰ Hinweis

- Diese Funktion ist nur verfügbar, wenn Sie zwei oder mehr M995 Mobilteile an der gleichen Basisstation registriert haben.
- Vergewissern Sie sich, dass die Entfernung zwischen der Babyeinheit und der Elterneinheit mindestens 1,5 Meter beträgt, um ein Pfeifen zu verhindern.

## Versenden an einen externen Anschluss

- 1 Wählen Sie [Menü].
- 2 Drücken Sie ◀/▶, um ☎ auszuwählen, und drücken Sie anschließend [OK].
- 3 Wählen Sie [Warnung an] > [Ext. Verbind.], und bestätigen Sie anschließend mit [OK].
- 4 Geben Sie eine Telefonnummer ein, und bestätigen Sie mit [Speich].  
↳ Die Babyeinheit ist aktiviert.



## An einen Kontakt aus dem Telefonbuch senden

- 1 Wählen Sie [Menü].
- 2 Drücken Sie ◀/▶, um ☎ auszuwählen, und drücken Sie anschließend [OK].
- 3 Wählen Sie [Warnung an] > [Nummer wählen], und bestätigen Sie anschließend mit [OK].
- 4 Wählen Sie einen Kontakt aus dem Telefonbuch aus, und bestätigen Sie dann mit [OK].

### Tipp

- Drücken Sie [Aus], um das Babyphone zu deaktivieren oder um den Babyphone-Modus zu verlassen.

### Hinweis

- Sie können weiterhin eine Benachrichtigung an einen externen Anschluss schicken, auch wenn sich dieser auf der schwarzen Liste (siehe ‚Schwarze Liste‘ auf Seite 43) befindet.
- Wenn der externe Anschluss in der Sperrliste für ausgehende Anrufe steht, wird er gesperrt, und die Warnmeldung wird nicht gesendet (siehe ‚Anrufsperrung (ausgehende Anrufe blockieren)‘ auf Seite 42).

## Empfindlichkeitsregelung

Sie können die Empfindlichkeitsregelung für das Babyphone einstellen.



[Leise]	Empfindlicher
[Mittel]	Standard
[Laut]	Weniger empfindlich

- 1 Wählen Sie [Menü].
- 2 Drücken Sie ◀/▶, um ☎ auszuwählen, und drücken Sie anschließend [OK].
- 3 Wählen Sie [Geräuschpegel], und bestätigen Sie anschließend mit [OK].
- 4 Wählen Sie eine neue Einstellung aus, und bestätigen Sie mit [OK].  
↳ Die Einstellung wird gespeichert.

# 18 Anrufbeantworter

Das Telefon enthält einen Anrufbeantworter, der nicht entgegengenommene Anrufe aufzeichnet. Standardmäßig befindet sich der Anrufbeantworter im Modus [Antw. & Aufn.]. Sie können auch von einem entfernten Standort auf den Anrufbeantworter zugreifen und die Einstellungen über das Anrufbeantwortermenü auf dem Mobilteil ändern.

## Ein-/Ausschalten des Anrufbeantworters



- 1 Es gibt zwei Möglichkeiten, um Zugriff auf das Menü des Anrufbeantworters zu erhalten:
  - Drücken Sie die Taste /☎.
  - Wählen Sie [Menü] aus, drücken Sie / , um ☎ auszuwählen, und drücken Sie anschließend [OK].
- 2 Wählen Sie [Ein/Aus] > [Ein]/[Aus], und bestätigen Sie anschließend mit [OK].
- 3 Wählen Sie [Antw. & Aufn.]/[Nur Ansage], wenn der Anrufbeantworter eingeschaltet ist, und bestätigen Sie anschließend mit [OK].  
↳ Die Einstellung wird gespeichert.

## Hinweis

- [Nur Ansage] bedeutet, dass der Anrufbeantworter aktiviert ist. Anrufe werden nur angenommen, Nachrichten werden nicht aufgezeichnet.
- [Antw. & Aufn.] bedeutet, dass der Anrufbeantworter aktiviert ist. Anrufe werden entgegengenommen, und Nachrichten werden aufgezeichnet.
- Wenn der Anrufbeantworter eingeschaltet ist, werden Anrufe nach einer bestimmten Anzahl an Klingeltönen (basierend auf der Klingelverzögerungseinstellung) vom Anrufbeantworter übernommen.

## Familiennotizen

Sie können Ihrer Familie eine Audionotiz auf dem Anrufbeantworter hinterlassen.



- 1 Es gibt zwei Möglichkeiten, um Zugriff auf das Menü des Anrufbeantworters zu erhalten:
  - Drücken Sie die Taste /☎.
  - Wählen Sie [Menü] aus, drücken Sie / , um ☎ auszuwählen, und drücken Sie anschließend [OK].
- 2 Wählen Sie [Sprachnotiz], und bestätigen Sie anschließend mit [OK].
- 3 Nehmen Sie nach dem Signalton Ihre Bandansage auf, und sprechen Sie dabei dicht am Mikrofon.
- 4 Drücken Sie [OK], um die Aufnahme zu beenden.
- 5 Drücken Sie [OK], um die Audionotiz anzuhören.
- 6 Drücken Sie, [OK] um die Familiennotiz zu speichern, oder [Lösch.], um sie zu entfernen.

## Einstellen der Sprache des Anrufbeantworters

### Hinweis

- Diese Funktion ist nur für Modelle verfügbar, die mehrere Sprachen unterstützen.

Die Sprache des Anrufbeantworters ist die Sprache, die für die Bandansage verwendet wird.



- 1 Es gibt zwei Möglichkeiten, um Zugriff auf das Menü des Anrufbeantworters zu erhalten:
  - Drücken Sie die Taste .
  - Wählen Sie [Menü] aus, drücken Sie , um  auszuwählen, und drücken Sie anschließend [OK].
- 2 Wählen Sie [Ansagesprache], und bestätigen Sie anschließend mit [OK].
- 3 Wählen Sie eine Sprache aus, und bestätigen Sie anschließend mit [OK].  
↳ Die Einstellung wird gespeichert.

## Bandansagen

Die Bandansage ist die Nachricht, die der Anrufer hört, wenn der Anrufbeantworter das Gespräch entgegennimmt. Der Anrufbeantworter bietet zwei werksseitig aufgenommene Bandansagen: [Antw. & Aufn.] und [Nur Ansage].

## Aufnehmen einer Bandansage

Die Höchstlänge der Bandansage, die Sie aufzeichnen können, beträgt drei Minuten. Die neu aufgezeichnete Bandansage ersetzt automatisch die alte Bandansage.



- 1 Es gibt zwei Möglichkeiten, um Zugriff auf das Menü des Anrufbeantworters zu erhalten:
  - Drücken Sie die Taste .
  - Wählen Sie [Menü] aus, drücken Sie , um  auszuwählen, und drücken Sie anschließend [OK].
- 2 Wählen Sie [Ansage], und bestätigen Sie anschließend mit [OK].
- 3 Wählen Sie [Antw. & Aufn.] oder [Nur Ansage], und bestätigen Sie anschließend mit [OK].
- 4 Wählen Sie [Neu aufzeichn.], und bestätigen Sie anschließend mit [OK].
- 5 Nehmen Sie nach dem Signalton Ihre Bandansage auf, und sprechen Sie dabei dicht am Mikrofon.
- 6 Drücken Sie die Taste [OK], um die Aufnahme anzuhalten. Ansonsten wird die Aufnahme nach 3 Minuten beendet.  
↳ Sie können die neu aufgenommene Bandansage über das Mobilteil wiedergeben.

### Hinweis

- Stellen Sie sicher, dass Sie nah am Mikrofon sprechen, wenn Sie eine Bandansage aufnehmen.

---

## Wiedergeben der Bandansage



- 1 Es gibt zwei Möglichkeiten, um Zugriff auf das Menü des Anrufbeantworters zu erhalten:
  - Drücken Sie die Taste /☎.
  - Wählen Sie [Menü] aus, drücken Sie / , um ☎ auszuwählen, und drücken Sie anschließend [OK].
- 2 Wählen Sie [Ansage], und bestätigen Sie anschließend mit [OK].
- 3 Wählen Sie [Antw. & Aufn.] oder [Nur Ansage], und bestätigen Sie anschließend mit [OK].
- 4 Wählen Sie [Abspielen], und bestätigen Sie anschließend mit [OK].
  - ↳ Sie können die aktuelle Bandansage wiedergeben.

### Hinweis

- Sie können die Bandansage nicht mehr anhören, wenn Sie einen eingehenden Anruf annehmen.

---

## Wiederherstellen der Standard-Bandansage

- 1 Es gibt zwei Möglichkeiten, um Zugriff auf das Menü des Anrufbeantworters zu erhalten:
  - Drücken Sie die Taste /☎.
  - Wählen Sie [Menü] aus, drücken Sie / , um ☎ auszuwählen,

und drücken Sie anschließend [OK].

- 2 Wählen Sie [Ansage], und bestätigen Sie anschließend mit [OK].
- 3 Wählen Sie [Antw. & Aufn.] oder [Nur Ansage], und bestätigen Sie anschließend mit [OK].
- 4 Wählen Sie [Std verwend.], und bestätigen Sie anschließend mit [OK].
  - ↳ Auf dem Mobilteil wird eine Bestätigungsanfrage angezeigt.
- 5 Drücken Sie zur Bestätigung die Taste [OK].
  - ↳ Die Standard-Bandansage wird wiederhergestellt.

---

## Eingehende Nachrichten

Jede Nachricht kann bis zu drei Minuten lang sein. Wenn Sie neue Nachrichten erhalten, blinkt die LED-Anzeige auf der Basisstation.











### Hinweis

- Wenn Sie das Telefon abheben, während der Anrufer eine Nachricht hinterlässt, wird die Aufnahme beendet, und Sie können direkt mit dem Anrufer sprechen.
- Wenn der Speicher voll ist, wechselt der Anrufbeantworter automatisch in den Modus [Nur Ansage]. Löschen Sie alte Nachrichten, um neue aufzeichnen zu können.

---

## Wiedergeben der eingehenden Nachrichten

Sie können die eingegangenen Nachrichten in der Reihenfolge wiedergeben, in der sie aufgezeichnet wurden.

- Wenn neue Nachrichten vorhanden sind, drücken Sie / , um sie wiederzugeben. Wenn keine neuen Nachrichten vorhanden sind, drücken Sie /  und dann [Abspielen] > [OK], um alte Nachrichten wiederzugeben;
- Wählen Sie [Menü], drücken Sie / , um  auszuwählen, und drücken Sie [OK] > [Abspielen], und bestätigen Sie anschließend mit [OK].
- drücken Sie / , und dann **z**.<sub>abc</sub>.  
↳ Die neuen Nachrichten werden wiedergegeben. Wenn keine neuen Nachrichten vorhanden sind, werden die alten Nachrichten wiedergegeben.
- Drücken Sie [Zurück], um die Wiedergabe zu beenden.
- Drücken Sie die Taste [Option], um das Optionsmenü aufzurufen.
- Drücken Sie / , um die Wiedergabelautstärke zu erhöhen/verringern.

Alternativ können Sie folgende Tastenkombinationen während der Wiedergabe einer Nachricht drücken:

Taste	Funktion
1	Wiedergeben der vorherigen Nachricht
2	Wiedergeben von Nachrichten
3	Springen zur nächsten Nachricht
6	Löschen der aktuellen Nachricht
8	Wiedergeben einer Nachricht beenden





### Tipp

- Nachrichtenzähler, Datum und Uhrzeit werden während der Wiedergabe der Nachricht angezeigt.

## Löschen einer eingehenden Nachricht

- 1 Drücken Sie während der Wiedergabe der Nachricht [Option], um das Optionsmenü aufzurufen.
- 2 Wählen Sie [Löschen], und bestätigen Sie anschließend mit [OK].  
↳ Die aktuelle Nachricht wird gelöscht.

## Löschen aller alten eingegangenen Nachrichten

- 1 Es gibt zwei Möglichkeiten, um Zugriff auf das Menü des Anrufbeantworters zu erhalten:
  - Drücken Sie die Taste / .
  - Wählen Sie [Menü] aus, drücken Sie / , um  auszuwählen, und drücken Sie anschließend [OK].
- 2 Wählen Sie [Alle löschen], und bestätigen Sie anschließend mit [OK].  
↳ Auf dem Mobilteil wird eine Bestätigungsanfrage angezeigt.
- 3 Drücken Sie zur Bestätigung die Taste [OK].  
↳ Alle alten Nachrichten werden endgültig gelöscht.

### Hinweis

- Sie können nur bereits abgerufene Nachrichten löschen. Gelöschte Nachrichten können nicht wiederhergestellt werden.

---

## Anrufüberwachung

Sie können den Anrufer hören, während er eine Nachricht hinterlässt.

### Aktivieren/Deaktivieren der Anrufüberwachung

- 1 Es gibt zwei Möglichkeiten, um Zugriff auf das Menü des Anrufbeantworters zu erhalten:
  - Drücken Sie /☎;
  - Wählen Sie [Menü], drücken Sie /▶, um ☎ auszuwählen, und drücken Sie [OK].
- 2 Wählen Sie [Lauthören Mob.] > [Ein]/[Aus], und drücken Sie anschließend [OK] zur Bestätigung.

Wenn die Anrufüberwachung aktiviert ist, können Sie:

- [Ruhe] drücken, um dem Anrufer nicht mehr zuzuhören. Drücken Sie [Lauthö], um dem Anrufer wieder zuzuhören.
- Tippen Sie den Sensor an (wenn sich das Mobilteil auf der Basis befindet), oder drücken Sie <sup>R</sup> / ), um den Anruf entgegenzunehmen.
- Drücken Sie / <sup>R</sup>, um während der Anrufüberwachung die Lautstärke anzupassen. .

---

## Einstellen der Klingelverzögerung

Sie können einstellen, wie oft das Telefon klingeln soll, bevor der Anruf

zum Anrufbeantworter weitergeleitet wird.

- 1 Es gibt zwei Möglichkeiten, um Zugriff auf das Menü des Anrufbeantworters zu erhalten:
  - Drücken Sie die Taste /☎.
  - Wählen Sie [Menü] aus, drücken Sie /▶, um ☎ auszuwählen, und drücken Sie anschließend [OK].
- 2 Wählen Sie [Klingelverzög.], und bestätigen Sie anschließend mit [OK] .
- 3 Wählen Sie eine neue Einstellung aus, und bestätigen Sie mit [OK].  
↳ Die Einstellung wird gespeichert.

### Hinweis

- Um diese Funktion nutzen zu können, müssen Sie sicherstellen, dass der Anrufbeantworter aktiviert ist.

### Tipp

- Wenn Sie von einem entfernten Standort auf den Anrufbeantworter zugreifen, sollten Sie für die Klingelverzögerung den Modus[Sparfunktion] auswählen. Dies ist eine kosteneffektive Möglichkeit zum Verwalten Ihrer Nachrichten. Wenn neue Nachrichten vorhanden sind, nimmt der Anrufbeantworter den Anruf nach drei Klingeltönen an. Wenn keine Nachrichten gespeichert sind, nimmt er ihn nach fünf Klingeltönen an.

---

## Zugriff von einem entfernten Standort

Sie können den Anrufbeantworter auch bedienen, wenn Sie nicht zu Hause sind. Rufen Sie einfach über ein Tontelefon Ihr Telefon an, und geben Sie den vierstelligen PIN-Code bzw. das vierstellige Kennwort ein.

## Hinweis

- Die PIN/das Kennwort für den Zugriff von einem entfernten Standort entspricht der System-PIN bzw. dem Systemkennwort. Die voreingestellte PIN bzw. das voreingestellte Kennwort lautet 0000.

---

## Aktivieren/Deaktivieren des Zugriffs von einem entfernten Standort

Sie können den Zugriff von einem entfernten Standort auf den Anrufbeantworter zulassen oder sperren.

- 1 Wählen Sie [Menü].
- 2 Drücken Sie ◀/▶, um ☞ auszuwählen, und drücken Sie anschließend [OK].
- 3 Wählen Sie [Fernabfrage], und bestätigen Sie anschließend mit [OK].
- 4 Wählen Sie [Aktivieren]/[Deaktivieren], und bestätigen Sie anschließend mit [OK].  
↳ Die Einstellung wird gespeichert.

---

## Ändern der PIN bzw. des Kennworts

- 1 Wählen Sie [Menü].
- 2 Drücken Sie ◀/▶, um ☞ auszuwählen, und drücken Sie anschließend [OK].
- 3 Wählen Sie [Fernabfrage] > [PIN ändern], und bestätigen Sie anschließend mit [OK].
- 4 Geben Sie die alte PIN bzw. das alte Kennwort ein, und bestätigen Sie mit [OK].
- 5 Geben Sie die neue PIN bzw. das neue Kennwort ein, und bestätigen Sie mit [OK].
- 6 Geben Sie die neue PIN bzw. das neue Kennwort erneut ein, und bestätigen Sie mit [Speich].  
↳ Die Einstellung wird gespeichert.

---

## Zugreifen von einem entfernten Standort auf den Anrufbeantworter

- 1 Rufen Sie Ihr Telefon über ein Tontelefon an.
- 2 Wenn Sie die Bandansage hören, drücken Sie #.
- 3 Geben Sie Ihren PIN-Code/Ihr Kennwort ein.  
↳ Jetzt haben Sie Zugriff auf Ihren Anrufbeantworter und können neue Nachrichten abrufen.

## Hinweis

- Sie haben zwei Versuche, den korrekten PIN-Code/das korrekte Kennwort einzugeben, bevor Ihr Telefon die Verbindung beendet.

4 Drücken Sie auf eine Taste, um eine Funktion auszuführen. Eine Liste der verfügbaren Funktionen finden Sie in der folgenden Tabelle für den Zugriff von einem entfernten Standort.

## Hinweis

- Wenn keine Nachricht vorhanden ist, beendet das Telefon die Verbindung automatisch, wenn Sie 8 Sekunden lang keine Taste drücken.

## Befehle für den Zugriff von einem entfernten Standort

Taste	Funktion
1	Wiedergeben der vorherigen Nachricht
2	Wiedergeben von Nachrichten
3	Springen zur nächsten Nachricht
6	Löschen der aktuellen Nachricht
7	Einschalten des Anrufbeantworters (nicht verfügbar, wenn Sie Nachrichten wiedergeben)
8	Wiedergeben einer Nachricht beenden
9	Deaktivieren des Anrufbeantworters (nicht verfügbar während der Wiedergabe einer Nachricht)

## LED-Statusanzeige auf der Basisstation

Die nachfolgende Tabelle gibt an, welcher aktuelle Status durch die jeweilige LED-Anzeige auf der Basisstation angezeigt wird.

LED-Anzeige	Nachrichtenstatus
Dauerhaftes Leuchten	Ein Anruf wurde entgegengenommen.
Blinkt normal	<ul style="list-style-type: none"><li>• Eine neue Nachricht ist vorhanden.</li><li>• Eine neue Sprachnachricht ist vorhanden.</li><li>• Ein Anruf wurde verpasst.</li></ul>
Schnell blinkend	<ul style="list-style-type: none"><li>• Eingehender Anruf</li></ul>



# 19 Dienste

Das Telefon unterstützt eine Vielzahl von Funktionen, die Ihnen bei der Handhabung und Verwaltung Ihrer Anrufe helfen.

## Anruflistentyp

Sie können festlegen, ob Sie alle eingehenden Anrufe oder nur verpasste Anrufe im Anrufprotokoll anzeigen lassen.

### Hinweis

- Diese Funktion ist landesabhängig.

## Einstellen des Anruflistentyps

- 1 Wählen Sie [Menü].
- 2 Drücken Sie ◀/▶, um ☰ auszuwählen, und drücken Sie anschließend [OK].
- 3 Wählen Sie [Anrufliste], und bestätigen Sie anschließend mit [OK].
- 4 Wählen Sie eine Option aus, und bestätigen Sie anschließend mit [OK].

## Automatische Konferenz

Um einen externen Anruf mit einem anderen Mobilteil zu verbinden, drücken Sie die Taste .

### Hinweis

- Diese Funktion ist nur bei Modellen mit mehreren Mobilteilen verfügbar.

## Aktivieren/Deaktivieren der automatischen Konferenz

- 1 Wählen Sie [Menü].
- 2 Drücken Sie ◀/▶, um ☰ auszuwählen, und drücken Sie anschließend [OK].
- 3 Wählen Sie [Konferenz], und bestätigen Sie anschließend mit [OK].
- 4 Wählen Sie [Auto]/[Aus], und bestätigen Sie anschließend mit [OK].  
↳ Die Einstellung wird gespeichert.

## Telefonnetztyp

### Hinweis

- Diese Funktion ist landesabhängig. Sie ist nur für Modelle verfügbar, auf denen der Telefonnetztyp unterstützt wird.

- 1 Wählen Sie [Menü].
- 2 Drücken Sie ◀/▶, um ☰ auszuwählen, und drücken Sie anschließend [OK].
- 3 Wählen Sie [Netzart], und drücken Sie anschließend [OK].
- 4 Wählen Sie einen Telefonnetztyp, und drücken Sie anschließend [OK].  
↳ Die Einstellung wird gespeichert.

## Tipp

- Wählen Sie [PSTN] , wenn das Telefon mit einem Festnetz verbunden ist (z. B. zu Hause).
- Wählen Sie [PBX] , wenn das Telefon mit einer privaten Telefonleitung verbunden ist (z. B. im Büro).

## Automatisches Präfix

Mit dieser Funktion wird vor dem tatsächlichen Wählen die Nummer eines ausgehenden Anrufs überprüft und formatiert. Die Präfixnummer kann die Erkennungsnummer ersetzen, die im Menü festgelegt ist. Beispielsweise legen Sie 604 als Erkennungsnummer und 1250 als Präfix fest. Wenn Sie dann eine Nummer wie 6043338888 wählen, ändert das Telefon beim Wählen die Nummer in 12503338888.

## Hinweis

- Die Höchstlänge der Erkennungsnummer beträgt fünf Ziffern. Die Höchstlänge des automatischen Präfixes beträgt zehn Ziffern.

## Einstellen des automatischen Präfixes

- 1 Wählen Sie [Menü].
- 2 Drücken Sie ◀/▶, um  auszuwählen, und drücken Sie anschließend [OK].
- 3 Wählen Sie [Auto. Vorwahl], und bestätigen Sie anschließend mit [OK] .
- 4 Geben Sie die Erkennungsnummer ein, und bestätigen Sie mit [OK].
- 5 Geben Sie die Präfixnummer ein, und bestätigen Sie mit [OK].  
↳ Die Einstellung wird gespeichert.

## Hinweis

- Diese Funktion ist landesabhängig.
- Um eine Pause einzugeben, halten Sie #\*\*A gedrückt.
- Wenn das Präfix eingestellt ist und die Erkennungsnummer leer bleibt, wird die Präfixnummer allen ausgehenden Anrufen hinzugefügt.
- Die Funktion ist nicht verfügbar, wenn die gewählte Nummer mit \* oder # beginnt.

## Auswählen des Rückfragetaste Intervalls

Stellen Sie sicher, dass die Rückrufzeit ordnungsgemäß eingestellt ist, bevor Sie einen zweiten Anruf entgegennehmen. Im Normalfall ist das Telefon bereits für die Wahlwiederholungsdauer eingestellt. Sie können aus drei Optionen wählen: [Kurz], [Mittel] und [Lang]. Die Anzahl der verfügbaren Optionen unterscheidet sich je nach Land. Weitere Informationen erhalten Sie von Ihrem Dienstanbieter.

- 1 Wählen Sie [Menü].
- 2 Drücken Sie ◀/▶, um  auszuwählen, und drücken Sie anschließend [OK].
- 3 Wählen Sie [Rückrufzeit], und bestätigen Sie anschließend mit [OK] .
- 4 Wählen Sie eine Option aus, und bestätigen Sie anschließend mit [OK].  
↳ Die Einstellung wird gespeichert.

---

## Wählmodus

### Hinweis

- Diese Funktion ist länderspezifisch und gilt nur für Modelle, auf denen die Tonwahl und die Impulswahl unterstützt werden.

Der Wählmodus ist das Telefonsignal, das in Ihrem Land verwendet wird. Das Telefon unterstützt Tonwahl (DTMF) und Impulswahl (Drehscheibe). Wenden Sie sich für weitere Informationen an den Dienstanbieter.

- 1 Wählen Sie [Menü].
- 2 Drücken Sie ◀/▶, um ☰ auszuwählen, und drücken Sie anschließend [OK].
- 3 Wählen Sie [Wahlverfahren], und bestätigen Sie anschließend mit [OK].
- 4 Wählen Sie eine Option aus, und bestätigen Sie anschließend mit [OK].  
↳ Die Einstellung wird gespeichert.

### Hinweis

- Wenn sich Ihr Telefon im Impulswahlmodus befindet, drücken Sie während eines Anrufs \*INT, um temporär in den Tonmodus zu wechseln. Ziffern, die für diesen Anruf eingegeben werden, werden als Tonsignale gesendet.

---

## Erstes Klingeln

Ihr Telefon kann das erste Klingeln unterdrücken, bis die Anrufer-ID auf dem Display angezeigt wird. Sie können diese Einstellung entsprechend Ihren Vorlieben ändern. Diese Funktion ist nur für Modelle verfügbar, die die Funktion für das erste Klingeln unterstützen.

---

## Aktivieren/Deaktivieren des ersten Klingelns

- 1 Wählen Sie [Menü].
- 2 Drücken Sie ◀/▶, um ☰ auszuwählen, und drücken Sie anschließend [OK].
- 3 Wählen Sie [Erster Rufton], und bestätigen Sie anschließend mit [OK].
- 4 Wählen Sie [Ein]/[Aus], und bestätigen Sie anschließend mit [OK].  
↳ Die Einstellung wird gespeichert.

### Hinweis

- Wenn Sie das erste Klingeln auf [Aus] eingestellt haben, wird das erste Klingeln immer stumm geschaltet.

---

## Automatische Uhr

### Hinweis

- Dieser Dienst variiert je nach Land und Netzwerk.
- Stellen Sie sicher, dass Sie die Anruferkennung registriert haben, bevor Sie diese Funktion nutzen.

Der Dienst synchronisiert das Datum und die Uhrzeit auf dem Telefon automatisch mit dem öffentlichen Telefonnetz. Damit das Datum synchronisiert werden kann, müssen

Sie sicherstellen, dass das aktuelle Jahr eingestellt ist.

- 1 Wählen Sie [Menü].
- 2 Drücken Sie ◀/▶, um ☰ auszuwählen, und drücken Sie anschließend [OK].
- 3 Wählen Sie [Auto Uhr], und bestätigen Sie anschließend mit [OK].
- 4 Wählen Sie [Ein]/[Aus], und bestätigen Sie anschließend mit [OK].  
↳ Die Einstellung wird gespeichert.

---

## Registrieren des Mobilteils oder zusätzlicher Mobilteile

Sie können zusätzliche Mobilteile an der Basisstation registrieren. Die Basisstation kann bis zu vier Mobilteile registrieren.

- 1 Sie können Ihr Mobilteil wie folgt registrieren:
  - Wenn sich das Mobilteil im Status [Mobilteil anmelden] befindet, drücken Sie [OK].
  - Wenn sich das Mobilteil im Status [Suche...] und [Nicht verfügb.] befindet, drücken Sie [Menü] > ◀/▶, um ☰ auszuwählen, und drücken

Sie anschließend auf [OK] > [Anmelden] > [OK].

- 2 Halten Sie die Taste ●) auf der Basisstation 10 Sekunden lang gedrückt.
- 3 Geben Sie die System-PIN ein. Drücken Sie die Taste [Löschen], um Korrekturen vorzunehmen. Drücken Sie dann [OK], um die PIN zu bestätigen.  
↳ Die Registrierung ist in weniger als zwei Minuten abgeschlossen. Die Basisstation weist dem Mobilteil automatisch eine Mobilteilnummer zu.

### Hinweis

- Wenn die PIN falsch ist oder innerhalb eines bestimmten Zeitraums keine Basisstation gefunden wird, zeigt das Mobilteil eine Benachrichtigung an.
- Wenn die Anmeldung fehlgeschlagen ist, trennen Sie das Netzteil von der Basisstation, und schließen Sie es erneut an. Warten Sie 15 Sekunden, und wiederholen Sie anschließend den Registrierungsvorgang.
- Die voreingestellte PIN lautet „0000“. Sie kann nicht geändert werden.
- Das Mobilteil und die Basisstation sind mit GAP kompatibel und garantieren deshalb folgende Mindestfunktionen: Registrieren eines Mobilteils, Herstellen eines Freizeichens, Tätigen und Empfangen eines Anrufs. Wenn Sie die Geräte zusammen mit Elementen anderer Hersteller verwenden, stehen die erweiterten Funktionalitäten möglicherweise nicht zur Verfügung.
- Zum Registrieren des Mobilteils auf einer anderen GAP-kompatiblen Basisstation führen Sie den Registrierungsvorgang dieser Basisstation durch.

---

## Aufheben der Mobilteilregistrierung

Wenn zwei oder mehr Mobilteile dieselbe Basisstation nutzen, können

Sie die Registrierung des Mobilteils oder anderer Mobilteile aufheben.

- 1 Wählen Sie [Menü].
- 2 Drücken Sie ◀/▶, um ☰ auszuwählen, und drücken Sie anschließend [OK].
- 3 Wählen Sie [Abmelden], und bestätigen Sie anschließend mit [OK].
- 4 Wählen Sie das Mobilteil aus, das deregistriert werden soll.
- 5 Drücken Sie zur Bestätigung die Taste [OK].  
↳ Das Mobilteil wird deregistriert.

#### Tipp

- Der Mobilteilname wird im Standby-Modus neben der Nummer des Mobilteils angezeigt.

#### Hinweis

- Ein Mobilteil kann die Registrierung nicht selbst aufheben, wenn es das einzige an der Basisstation registrierte Mobilteil ist.

---

## Wiederherstellen der Standardeinstellungen

Sie können die Einstellungen des Telefons auf die Standardeinstellungen zurücksetzen.

- 1 Wählen Sie [Menü].
- 2 Drücken Sie ◀/▶, um ☰ auszuwählen, und drücken Sie anschließend [OK].
- 3 Wählen Sie [Zurücksetzen], und bestätigen Sie anschließend mit [OK].  
↳ Auf dem Mobilteil wird eine Bestätigungsanfrage angezeigt.
- 4 Drücken Sie zur Bestätigung die Taste [OK].  
↳ Alle Einstellungen (mit Ausnahme des Telefonbuchs und den Informationen für den direkten Tastenzugriff) werden zurückgesetzt.

# 20 Technische Daten

## Allgemeine technische Daten und Funktionen

- Gesprächszeit: 18 Stunden
- Standby-Zeit: 250 Stunden
- Reichweite im Haus: 50 Meter
- Reichweite im Freien: 300 Meter
- Telefonbuch mit 150 Einträgen
- Wahlwiederholungsliste mit 20 Einträgen
- Anrufprotokoll mit 50 Einträgen
- Anrufbeantworter mit bis zu 60 Minuten Aufnahmezeit
- Standardunterstützung für Anruferidentifikation: FSK, DTMF

## Akku

- Philips: 1 wiederaufladbarer Ni-MH-Akku, 2,4 V, 550 mAh

## Netzteil

### Basisstation

- Tenpao: S003EV06000302, Eingangsleistung: 100-240V~, 50/60 Hz 200 mA, Ausgangsleistung: (i) 6V DC 300 mA; (ii) 6 V DC 200 mA

### RF-Ausgangsleistung

- < 24 dBm

### Frequenzband

- 1880 MHz ~ 1900 MHz

### Stromverbrauch

- Stromverbrauch im Ruhemodus: ca. 1,4 W

### Gewicht und Abmessungen

- Mobilteil: 213 Gramm  
27,8 x 200,5 x 50,5 mm (H x B x T)
- Basis: 140 Gramm  
18,7 x 200,5 x 50,5 mm (H x B x T)

# 21 Hinweis

---

## Konformitätserklärung

Hiermit erklärt Gibson Innovations, dass dieses Produkt den grundlegenden Anforderungen und anderen relevanten Bestimmungen der Richtlinie 2014/53/EU entspricht. Die Konformitätserklärung finden Sie unter [www.p4c.philips.com](http://www.p4c.philips.com).

---

## Einhaltung des GAP-Standards

Der GAP-Standard garantiert, dass alle DECT™-GAP-Mobilteile und -Basisstationen unabhängig vom Hersteller einen Mindestbetriebsstandard einhalten. Das Mobilteil und die Basisstation sind mit GAP kompatibel und garantieren deshalb folgende Mindestfunktionen: Registrieren eines Mobilteils, Herstellen eines Freizeichens, Tätigen und Empfangen eines Anrufs. Wenn Sie die Geräte zusammen mit Elementen anderer Hersteller verwenden, stehen die erweiterten Funktionalitäten möglicherweise nicht zur Verfügung. Um dieses Mobilteil mit einer GAP-kompatiblen Basisstation eines anderen Herstellers zu verwenden, halten Sie sich zunächst an die Anweisungen des Herstellers. Folgen Sie anschließend der Vorgehensweise in diesem Handbuch für die Registrierung eines Mobilteils. Um ein Mobilteil eines anderen Herstellers an der Basisstation zu registrieren, aktivieren Sie den Registrierungsmodus der Basisstation,

und halten Sie sich anschließend an die Anweisungen des Mobilteil-Herstellers.

---

## Elektromagnetische Verträglichkeit

Dieses Produkt erfüllt sämtliche Normen und Regelungen bezüglich der Exposition in elektromagnetischen Feldern.

---

## Entsorgung von Altgeräten und Batterien



Ihr Gerät wurde unter Verwendung hochwertiger Materialien und Komponenten entwickelt und hergestellt, die recycelt und wiederverwendet werden können.



Dieses Symbol auf einem Produkt bedeutet, dass für dieses Produkt die Europäische Richtlinie 2012/19/EU gilt.



Dieses Symbol bedeutet, dass das Produkt Batterien enthält, für die die Europäische Richtlinie 2013/56/EU gilt. Entsorgen Sie diese niemals über den normalen Hausmüll. Informieren Sie sich über die örtlichen Bestimmungen zur getrennten Sammlung von elektrischen und elektronischen Geräten sowie Batterien. Befolgen Sie die örtlichen Bestimmungen, und entsorgen Sie

das Produkt und die Batterien nicht mit dem normalen Hausmüll. Eine ordnungsgemäße Entsorgung von alten Produkten und Batterien hilft, negative Auswirkungen auf Umwelt und Gesundheit zu vermeiden.

#### **Herausnehmen der Batterien**

Um die Akkus zu entfernen, lesen Sie den Abschnitt "Einsetzen des mitgelieferten Akkus".



Ist ein Produkt mit diesem Logo gekennzeichnet, bedeutet dies, dass eine entsprechende Gebühr an das Recyclingprogramm des jeweiligen Landes gezahlt wurde.

#### **Umweltinformationen**

Auf überflüssige Verpackung wurde verzichtet. Die Verpackung kann leicht in drei Materialtypen getrennt werden: Pappe (Karton), Styropor (Polsterung) und Polyethylen (Beutel, Schaumstoff-Schutzfolie).

Ihr Gerät besteht aus Werkstoffen, die wiederverwendet werden können, wenn das Gerät von einem spezialisierten Fachbetrieb demontiert wird. Bitte beachten Sie die örtlichen Vorschriften zur Entsorgung von Verpackungsmaterial, verbrauchten Akkus und Altgeräten.



# 22 Häufig gestellte Fragen (FAQ)

Mein Mobilteil zeigt [Suche...] oder [Nicht verfügb.] oder [Mobilteil anmelden] an. Was soll ich tun?

- Vergewissern Sie sich, dass die Basisstation an die Stromversorgung angeschlossen ist.
- Das Mobilteil befindet sich außerhalb des Empfangsbereichs. Verwenden Sie es näher an der Basisstation.
- Das Mobilteil ist nicht mit der Basisstation gekoppelt. Registrieren Sie das Mobilteil an der Basisstation.

## Tipp

- Weitere Informationen erhalten Sie im Abschnitt „Registrieren des Mobilteils oder zusätzlicher Mobilteile“.

Wie soll ich vorgehen, wenn ich kein Mobilteil oder keine zusätzlichen itele an der Basisstation koppeln (registrieren) kann?

- Der Speicher der Basisstation ist voll. Deregistrieren Sie ungenutzte Mobilteile, und versuchen Sie es erneut (siehe ‚Aufheben der Mobilteilregistrierung‘ auf Seite 58).
- Wenn die Anmeldung fehlgeschlagen ist, trennen Sie das Netzteil von der Basisstation, und schließen Sie es erneut an. Warten Sie 15 Sekunden, und wiederholen Sie anschließend den Registrierungsprozess (siehe ‚Registrieren des Mobilteils oder zusätzlicher Mobilteile‘ auf Seite 58).

Die Reichweite ist gering. Wie kann ich sie verbessern?





Die Reichweite ist abhängig von Umgebungsbedingungen, wie elektrischen Geräten oder dazwischen liegenden Wänden.

- Stellen Sie die Basisstation in einem anderen Bereich/Raum auf.
- Entfernen Sie die Basisstation von anderen elektrischen Geräten in der Nähe, die den Empfangsbereich beeinträchtigen könnten (wie Router, Fernseher, Radio usw.).
- Stellen Sie die Basisstation nicht auf einen Tisch aus Metall oder eine Metalloberfläche.
- Schalten Sie den ECO-Modus aus.

Ich habe ein falsches Land im Willkommensbildschirm ausgewählt. Was soll ich tun?

Sie können die Einstellungen des Telefons auf die Werkseinstellungen (siehe ‚Wiederherstellen der Standardeinstellungen‘ auf Seite 59) zurücksetzen.

Ich habe eine falsche Sprache gewählt, die ich nicht lesen kann. Was kann ich tun?

- 1 Drücken Sie die Taste , um zum Standbybildschirm zurückzukehren.
- 2 Drücken Sie , um das Hauptmenü aufzurufen.
- 3 Drücken Sie /, um  auszuwählen, und einer der folgenden Texte wird auf dem Bildschirm angezeigt:

---

Taal
Language
Sprache
Langue
Lingua
Dil
Idioma

---

- 4 Wählen Sie eine Option aus, um auf die Sprachoptionen zuzugreifen.
- 5 Wählen Sie Ihre eigene Sprache aus.

Während eines Anrufs wird die Verbindung zwischen Mobilteil und Basisstation unterbrochen, oder der Ton ist verzerrt.

- Das Mobilteil befindet sich beinahe außerhalb des Empfangsbereichs. Verwenden Sie es näher an der Basisstation.
- Überprüfen Sie, ob der ECO-Modus aktiviert ist. Deaktivieren Sie ihn, um die Reichweite des Mobilteils zu erhöhen. Nun sind die Anrufbedingungen optimal.
- Registrieren Sie das Mobilteil erneut an der Basisstation.

Kein Wählton/keine freie Leitung

- Prüfen Sie die Telefonanschlüsse.
- Das Mobilteil befindet sich außerhalb des Empfangsbereichs. Verwenden Sie es näher an der Basisstation.
- Das Mobilteil hat den Status [Suche...] oder [Nicht verfügb.]. Registrieren Sie das Mobilteil an der Basisstation.

Kein Docking-Ton

- Das Mobilteil wurde nicht richtig auf die Basis- bzw. Ladestation gesetzt.
- Die Ladekontakte sind verschmutzt. Trennen Sie die Stromzufuhr, und reinigen Sie die Kontakte anschließend mit einem feuchten Tuch.

Ich kann die Einstellungen meiner Voicemail nicht ändern. Wie gehe ich vor?

Der Voicemail-Dienst wird von Ihrem Dienstanbieter verwaltet, nicht vom Telefon selbst. Wenden Sie sich an den Dienstanbieter, um die Einstellungen zu ändern.

Das Mobilteil im Ladegerät wird nicht aufgeladen, oder der Akku entlädt sich zu schnell.

- Vergewissern Sie sich, dass die Akkus richtig eingesetzt sind.
- Vergewissern Sie sich, dass das Mobilteil ordnungsgemäß auf das Ladegerät gesetzt wurde. Wenn der Docking-Ton eingeschaltet ist, können Sie ihn hören, wenn Sie das Mobilteil in die Ladestation stellen.
- Die Ladekontakte sind verschmutzt. Trennen Sie die Stromzufuhr, und reinigen Sie die Kontakte anschließend mit einem feuchten Tuch.
- Der Akku ist nicht vollständig geladen. Lassen Sie das Mobilteil für mindestens 8 Stunden in der Ladestation oder bis das Akkusymbol auf dem Mobilteil einen vollen Fortschrittsbalken zeigt.
- Der Akku ist alt oder defekt. Kaufen und ersetzen Sie ihn mit neuen, wiederaufladbaren Akkus mit denselben Spezifikationen.

#### Keine Anzeige

- Achten Sie darauf, dass die Akkus aufgeladen sind.
- Vergewissern Sie sich, dass eine Stromversorgung besteht und das Telefon verbunden ist.

Das Display an der Basisstation funktioniert nicht, nachdem das M995-Mobilteil mit der/dem FRITZ Box/Router gekoppelt wurde. Damit diese Funktion ordnungsgemäß funktioniert, muss das M995-Mobilteil mit der ursprünglichen M995-Basisstation gekoppelt werden, die im selben Lieferumfang enthalten war. Durch die Kopplung des M995-Mobilteils mit einer anderen Basisstation (d. h. FRITZ

Box/Router) geht die Verbindung zwischen dem M995-Mobilteil und der M995-Basisstation verloren, und die Basisstation wird zu einem Ladegerät ohne Basisdisplay-Funktion.

Das Display auf der Basisstation funktioniert nicht, nachdem zwei M995-Mobilteile mit der gleichen M995-Basisstation gekoppelt wurden. Die Basisdisplay-Funktion auf jeder einzelnen M995-Basisstation ist vom jeweils gekoppelten M995-Mobilteil abhängig. Durch das manuelle Koppeln von zwei M995-Mobilteilen mit derselben M995-Basisstation wird die Verbindung zwischen einer der M995-Basisstationen mit einem der M995-Mobilteile getrennt. Damit diese Funktion ordnungsgemäß funktioniert, darf nur ein M995-Mobilteil mit einer M995-Basisstation gekoppelt werden.

#### Schlechter Ton (Knistern, Echo usw.)

- Das Mobilteil befindet sich beinahe außerhalb des Empfangsbereichs. Verwenden Sie es näher an der Basisstation.
- Das Telefon empfängt Interferenzen von nahestehenden elektrischen Geräten. Entfernen Sie die Basisstation aus diesem Bereich.
- Das Telefon befindet sich zwischen dicken Wänden. Entfernen Sie die Basisstation aus diesem Bereich.
- Das Telefon empfängt Störungsgeräusche von der DSL-Verbindung. Installieren Sie einen DSL-Filter, um das Rauschen zu verhindern. Wenden Sie sich an Ihren Serviceanbieter bezüglich des DSL-Filters.

### Das Mobilteil klingelt nicht.

- Stellen Sie sicher, dass der Klingelton des Mobilteils aktiviert ist.
- Stellen Sie sicher, dass das Mobilteil bei der Basisstation registriert ist.

### Die Anrufer-ID wird nicht angezeigt.

- Der Dienst ist nicht aktiviert. Wenden Sie sich an Ihren Dienstanbieter.
- Die Daten des Anrufenden werden unterdrückt oder sind nicht verfügbar.



#### Hinweis

- Wenn die oben genannten Lösungen das Problem nicht beheben, trennen Sie das Mobilteil und die Basisstation vom Strom. Schließen Sie das Telefon nach einer Minute wieder an, und versuchen Sie es erneut.

# 23 Anhang

## Eingabetabelle für Text und Ziffern

Taste	Zeichen in Großbuchstaben (für Englisch/Französisch/Deutsch/Italienisch/Türkisch/Portugiesisch/Spanisch/Niederländisch/Dänisch/Finnisch/Norwegisch/Schwedisch/Rumänisch/Polnisch/Tschechisch/Ungarisch/Slowakisch/Slowenisch/Kroatisch/Litauisch/Estnisch/Lettisch/Bulgarisch)
0	Leerzeichen 0, /, ;, " ' ! ; ? ; * + - % \ ^ ~
1	1 @ _ # = < > ( ) & € £ \$ ¥ [ ] { } ¢ § ...
2	A B C 2 Å Ä Å Æ Á Ã Ä Å Æ Ç Ć
3	D E F 3 È É Ê Ë Ì Í Î Ï
4	G H I 4 Ğ Ĩ Ĵ Ķ
5	J K L 5 Λ
6	M N O 6 Ñ Ó Ô Õ Ö
7	P Q R S 7 Š Š Π Θ Σ
8	T U V 8 Ù Ú Û Ü Ů
9	W X Y Z 9 Ø Ω Ξ Ψ Ž

Taste	Zeichen in Kleinbuchstaben (für Englisch/Französisch/Deutsch/Italienisch/Türkisch/Portugiesisch/Spanisch/Niederländisch/Dänisch/Finnisch/Norwegisch/Schwedisch)
0	Leerzeichen 0, /, ;, " ' ! ; ? ; * + - % \ ^ ~
1	1 @ _ # = < > ( ) & € £ \$ ¥ [ ] { } ¢ § ...
2	a b c 2 à â æ á ã ä å Æ ç ĉ

3	d e f 3 è é ê ë ì í î ï
4	g h i 4 ğ ĩ ĵ Ķ
5	j k l 5 Λ
6	m n o 6 ñ ó ô õ ö ò
7	p q r s 7 š š Π Θ Σ
8	t u v 8 ù ú û ü ů
9	w x y z 9 ø Ω Ξ Ψ ž

Taste	Zeichen in Großbuchstaben (für Griechisch)
0	Leerzeichen 0, /, ;, " ' ! ; ? ; * + - % \ ^ ~
1	1 @ _ # = < > ( ) & € £ \$ ¥ [ ] { } ¢ § ...
2	A B Γ 2 Α Β Γ Æ Ä Å Ç
3	Δ Ε Ζ 3 Δ Ε Ε
4	H Θ Ι 4 Γ Η Ι
5	K Λ Μ 5 J K L
6	N Ξ Ο 6 Μ Ν Ο Ñ Ö
7	Π Ρ Σ 7 Ρ Q R S Β
8	T Υ Φ 8 T U V Ü
9	X Ψ Ω 9 W X Y Z Ø

Taste	Zeichen in Kleinbuchstaben (für Griechisch)
0	Leerzeichen 0, /, ;, " ' ! ; ? ; * + - % \ ^ ~
1	1 @ _ # = < > ( ) & € £ \$ ¥ [ ] { } ¢ § ...
2	α β γ 2 α β γ à æ ä å
3	δ ε ζ 3 δ ε ε
4	η θ ι 4 γ η ι
5	κ λ μ 5 j k l Λ
6	ν ξ ο 6 μ ν ο ñ ö ò
7	π ρ σ ς 7 ρ q r s β
8	τ υ φ 8 t u v ü
9	χ ψ ω 9 w x y z ø

Taste	Großbuchstaben (für Serbisch)
0	Leerzeichen 0 , / : ; " ' ! ; ? ; * + - % \ ^ ~
1	1 @ _ # = < > ( ) & € £ \$ ¥ [ ] { } α § ...
2	A B C Ъ Ѓ Ї 2 A B B Г
3	D E F J Đ 3 Δ E Ж 3 Δ Ф
4	G H I Љ 4 И Й К Л Г
5	J K L Њ 5 M H O П A
6	M N O Ћ 6 P C T Y
7	P Q R S Ж Š 7 Ф X Ц Ч П Θ Σ Β
8	T U V 8 Ш Щ Ъ Ы
9	W X Y Z Ž 9 Ь Э Ю Я Ω Ξ Ψ

Taste	Kleinbuchstaben (für Serbisch)
0	Leerzeichen 0 , / : ; " ' ! ; ? ; * + - % \ ^ ~
1	1 @ _ # = < > ( ) & € £ \$ ¥ [ ] { } α § ...
2	a b c Ъ Ѓ Ї 2 A B B Г
3	d e f j đ 3 Δ e ж 3 Δ ф
4	g h i љ 4 и й к л г
5	j k l њ 5 m h o п a
6	m n o ћ 6 p c t y
7	p q r s ж š 7 ф x ц ч п θ σ β
8	t u v љ 8 ш щ ѡ ѣ
9	w x y z ž 9 ѡ э ю я ω ξ ψ

# 24 Index

---

<b>A</b>	
Akku	10, 13, 60
Alarm	41
Anmeldung/Abmeldung	58
Anrufbeantworter	48
Anrufe	17
Anrufe in Abwesenheit	30
Anrufer-ID	17, 30
Anruferliste	30
Anruflistentyp	30
Anzeigesymbole	16
Automatische Konferenz	55
Automatische Uhr	57
<hr/>	
<b>B</b>	
Babyphone	46
Bandansagen	49
Basisstation	
Einstellung	10
Übersicht	9
Benennen des Mobilteils	39
<hr/>	
<b>D</b>	
Datumseinstellung	11, 57
Die wichtigsten Menüsymbole	15
<hr/>	
<b>E</b>	
ECO-Modus	38
Ein- oder aus (Anrufbeantworter)	48
Eingehende Nachricht	50
Entgegennehmen eines Anrufs	17
Entsorgung	61
<hr/>	
<b>F</b>	
Fehlerbehebung/FAQ	63
<hr/>	
<b>G</b>	
GAP	61
<hr/>	
<b>I</b>	
Intercom	21
Interner Anruf	21
<hr/>	
<b>K</b>	
Klingelton	35
Klingelverzögerung	52
Konferenzschaltung	19, 22, 55
Kontakte	24
Kurzwahl	28
<hr/>	
<b>L</b>	
Laden	13
Lautsprecher	19
Lautstärkeregelung	18
Löschen von Nachrichten	51
<hr/>	
<b>M</b>	
Modus ECO+	38
<hr/>	
<b>N</b>	
Netzteil	60
Notiz (Fam.)	48
<hr/>	
<b>P</b>	
PIN	
Anrufbeantworter	12, 53
Privatsphären-Modus	45
Registrierung	58
Privatsphären-Modus	42
<hr/>	
<b>R</b>	
redial	33
Ruhemodus	44

---

## S

Sicherheit	4
Signalstärke	14
Speichern einer Nummer	31
Sperrern ausgehender Anrufe	42
Sperrern eingehender Anrufe	43
Sprache des Anrufbeantworters	49
Spracheinstellung	
Anrufbeantworter	49
Mobilteil	11, 40
Standardeinstellungen	59
Standby-Modus	13
Stummschaltung	18
Suche nach Mobilteilen/Paging	9

---

## T

Telefonbuch	24, 31, 33
Telefoneinstellungen	37
Telefonnetztyp	55
Texteingabe	23
Töne	
Docking	35
Tastenton	35
Tonprofil	36

---

## W

Wählmodus	57
Wiedergeben von Nachrichten	50

---

## Z

Zeiteinstellung	11, 57
Zugriff von einem entfernten Standort auf den Anrufbeantworter	53
Zusätzliche Mobilteile	58
Zwei Anrufe/Anruf in Warteschleife	19





2017 © Gibson Innovations Limited. Alle Rechte vorbehalten.  
Dieses Produkt wurde von Gibson Innovations Ltd. hergestellt und wird unter der Verantwortung dieses Unternehmens vertrieben. Gibson Innovations Ltd. ist der Garantiegeber in Bezug auf dieses Produkt.  
Philips und das Philips-Emblem sind eingetragene Marken der Koninklijke Philips N.V. und werden unter Lizenz der Koninklijke Philips N.V. verwendet.

UM\_M995\_01\_DE\_V5.0  
WK1707

