

DEUTSCH



INHALTSVERZEICHNIS

Sicherheitshinweise	4
Geräteübersicht	6
Fernbedienung	7
Batterien in die Fernbedienung einlegen	7
Installation	8
Gerät auspacken	8
Lieferumfang prüfen	8
Aufstellung	8
Anschlüsse	9
Anschluss von Zusatzgeräten	9
Tastenfunktionen	10
Ein-/Ausschalten	10
Toneinstellungen	10
Programm wählen	10
Weitere Tastenfunktionen	11
Menüeinstellungen	12
OSD-Sprache wählen	12
Programm einstellen	12
Bild einstellen	14
Störungsbehebung	15
Technische Daten	16
Entsorgung	16



SICHERHEITSHINWEISE



Zu dieser Anleitung

Lesen Sie vor Inbetriebnahme die Sicherheitsvorschriften aufmerksam durch. Beachten Sie die Warnungen auf dem Gerät und in der Bedienungsanleitung.

Bewahren Sie die Bedienungsanleitung immer in Reichweite auf. Wenn Sie das Gerät verkaufen oder weitergeben, händigen Sie unbedingt auch diese Anleitung aus.

Elektrische Geräte nicht in Kinderhände

Lassen Sie Kinder niemals unbeaufsichtigt elektrische Geräte benutzen.

Batterien/Akkus können bei Verschlucken lebensgefährlich sein. Bewahren Sie deshalb das Gerät und die Batterien für Kleinkinder unerreichbar auf. Wurde eine Batterie verschluckt, muss sofort medizinische Hilfe in Anspruch genommen werden.

Halten Sie auch die Verpackungsfolien von Kindern fern. Es besteht Erstickungsgefahr.

Das Gerät sicher aufstellen

Stellen Sie das Gerät auf eine feste, ebene Oberfläche. Es ist nicht für den Betrieb in Räumen mit hoher Luftfeuchtigkeit (z. B. Badezimmer) ausgelegt. Achten Sie darauf, dass

- immer eine ausreichende Belüftung gewährleistet ist (stellen Sie das Gerät nicht in Regale oder dorthin, wo Vorhänge oder Möbel die Belüftungsschlitze verdecken);
- keine direkten Wärmequellen (z. B. Heizungen) auf das Gerät wirken;
- kein direktes Sonnenlicht auf das Gerät trifft;
- der Kontakt mit Spritz- und Tropfwasser vermieden wird (stellen Sie keine mit Flüssigkeit gefüllten Gegenstände, z. B. Vasen, auf das Gerät);
- das Gerät nicht in unmittelbarer Nähe von Magnetfeldern (z. B. Lautsprechern) steht;
- keine offenen Brandquellen (z. B. brennende Kerzen) auf dem Gerät stehen;
- keine Fremdkörper in das Gerät eindringen.

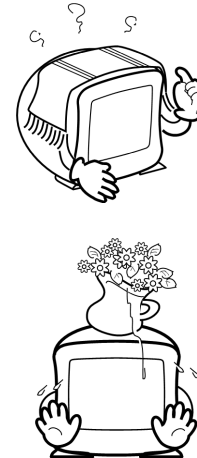

Netzanschluss zugänglich lassen

Schließen Sie das Gerät nur an eine gut erreichbare Steckdose (230 V ~ 50 Hz) an, die sich in der Nähe des Aufstellortes befindet. Für den Fall, dass Sie das Gerät schnell vom Netz nehmen müssen, muss die Steckdose frei zugänglich sein.

Legen Sie das Netzkabel so, dass es frei liegt und nirgends eingeklemmt ist oder leicht herausgerissen werden kann. Dort wo es aus dem Gerät herauskommt, soll es nicht unter Zugspannung stehen.

D-4

Disney

Niemals selbst reparieren

Ziehen Sie bei Beschädigungen des Netzsteckers, der Anschlussleitung oder des Geräts sofort den Netzstecker aus der Steckdose.

Versuchen Sie auf keinen Fall, das Gerät selber zu öffnen und/oder zu reparieren. Es besteht die Gefahr des elektrischen Schlags. Wenden Sie sich im Störfall an unser Service Center oder eine andere geeignete Fachwerkstatt.

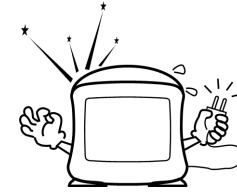

Gewitter

Bei längerer Abwesenheit oder Gewitter ziehen Sie den Netzstecker und das Antennenkabel ab.

Entmagnetisierung

Farbfernsehgeräte sind gegenüber magnetischen Einflüssen empfindlich, die dann entstehen, wenn das Gerät an einer anderen Stelle aufgestellt wird oder wenn bestimmte elektrische Geräte in der Nähe des Fernsehgeräts betrieben werden. Diese magnetischen Felder können so genannte „Farbreinheitsflecken“ verursachen.

Wenn solche Flecken auftreten, schalten Sie das Gerät ganz aus und lassen es für mindestens 60 Minuten ausgeschaltet. Beim Einschalten wird eine Entmagnetisierung durchgeführt.

Röntgenstrahlung

Die in diesem Gerät entstehende Röntgenstrahlung ist gemäß der Röntgenverordnung ausreichend abgeschirmt.

Das Gerät reinigen

Vor der Reinigung ziehen Sie bitte den Netzstecker aus der Steckdose. Für die Reinigung verwenden Sie ein trockenes, weiches Tuch. Chemische Lösungs- und Reinigungsmittel sollten Sie vermeiden, weil diese die Oberfläche und/oder Beschriftungen des Geräts beschädigen können.

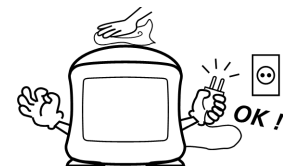



GERÄTEÜBERSICHT

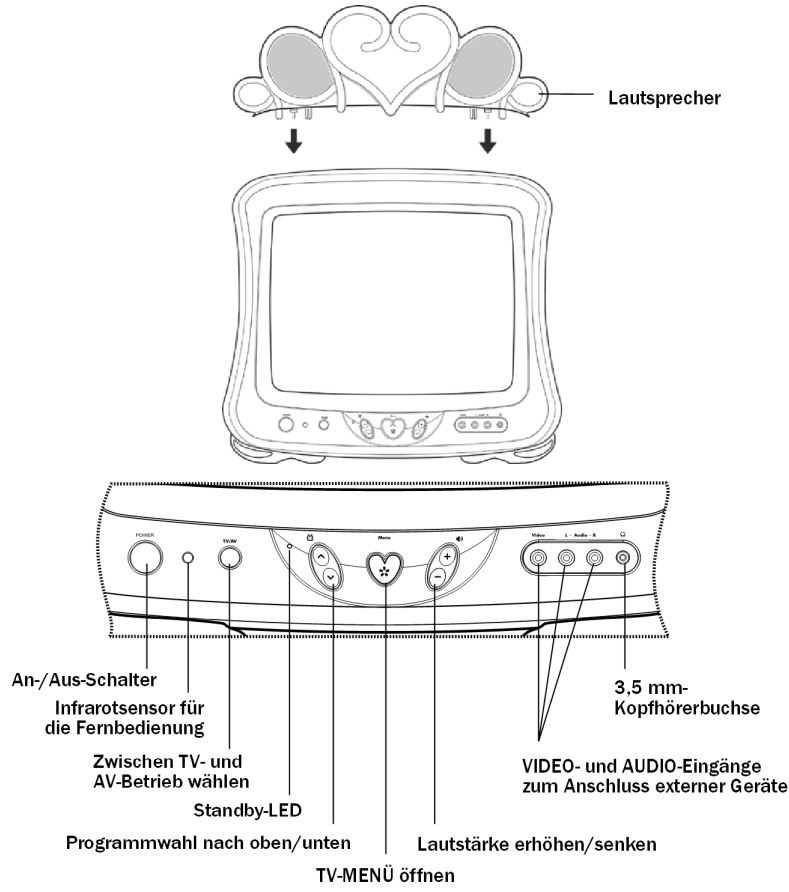

Hinweis:
Antennen und SCART-Kabel sind nicht mitgeliefert.

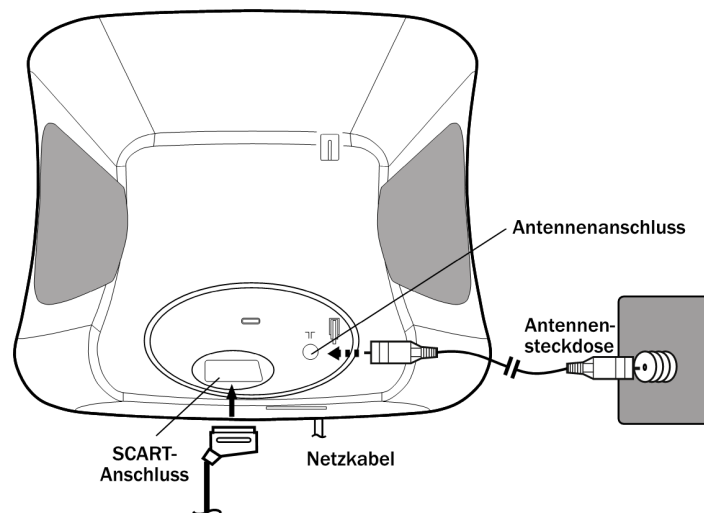



FERNBEDIENUNG

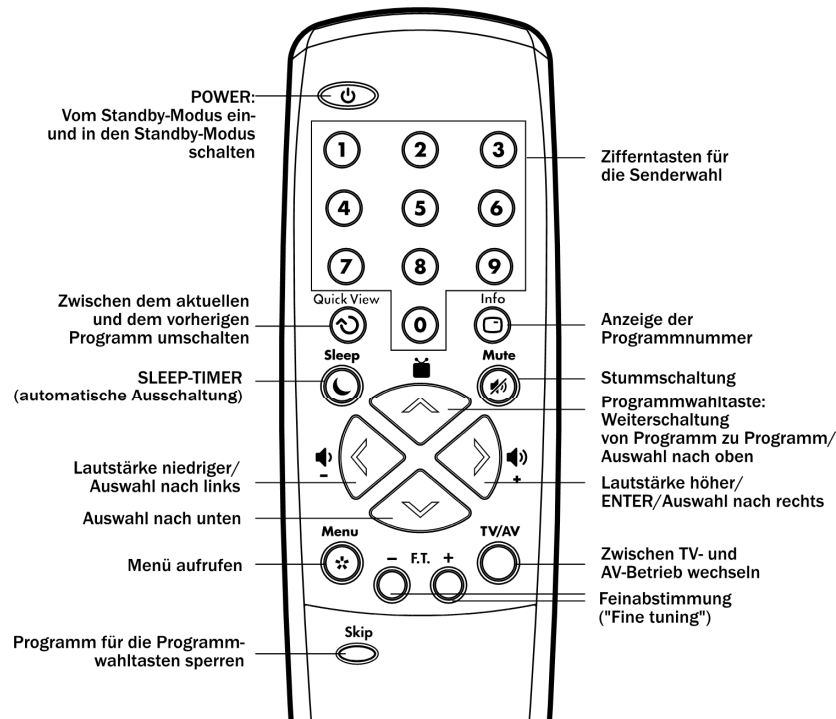

Batterien in die Fernbedienung einlegen

Für den Betrieb der Fernbedienung legen Sie 2 Batterien 1,5 V (R03/LR03/AAA), in das Batteriefach ein:

1. Um den Batteriefachdeckel abzunehmen, schieben Sie den Clip in Richtung des Deckels.
2. Legen Sie die beiden Batterien unter Beachtung der Polarität ein (der Minus-Pol liegt an der Feder an).
3. Setzen Sie die Abdeckung wieder auf.

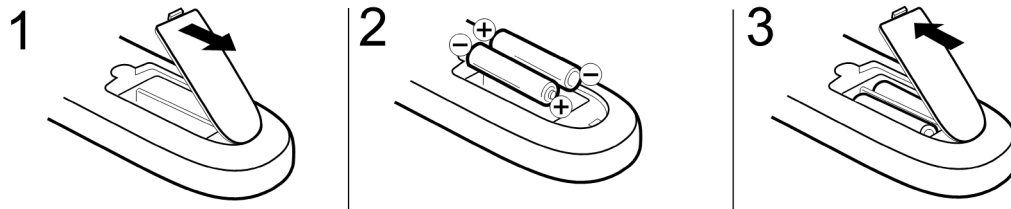

Disney

INSTALLATION

Gerät auspacken

Entfernen Sie sämtliches Verpackungsmaterial.



ACHTUNG!

Lassen Sie kleine Kinder nicht mit Folie spielen. Es besteht Erstickungsgefahr!

Lieferumfang prüfen

Vergewissern Sie sich beim Auspacken, dass folgende Teile mitgeliefert wurden:

- 1 TV-Gerät
- 1 Fernbedienung
- 2 Batterien R03/LR03/AAA
- 2 „Disney-Füße“
- 1 Lautsprecherteil
- Bedienungsanleitung und Garantiedokumente

Aufstellung

Stellen Sie das TV-Gerät auf eine stabile, horizontale, vibrationsfreie Oberfläche. Das Gerät darf keinen Erschütterungen ausgesetzt sein.

Achten Sie auf die Umgebungsbedingungen wie im Kapitel „Sicherheitshinweise“ beschrieben.

„Disney-Füße“ montieren

Die mitgelieferten „Disney-Füße“ können, müssen aber nicht, montiert werden.

- Neigen Sie das TV-Gerät vorsichtig nach hinten, so dass es auf dem Rücken liegt.
- Stecken Sie den Disney-Fuß mit der Aufschrift „R“ (rechts) auf den von vorne gesehen rechten Gerätefuß. Die beiden Halterungen müssen fest in den Aussparungen im Gerät einrasten.
- Drücken den Disney-Fuß mit der Aufschrift „L“ (links) ebenso auf den anderen Gerätefuß.

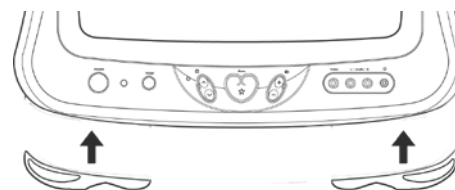

D-8

Disney

Lautsprecher montieren

Für die Tonausgabe müssen die Lautsprecher montiert werden.

- Stecken Sie das Lautsprecherteil so auf das TV-Gerät, dass die Steckverbindungen fest sitzen. Die Unterseite des Lautsprechers muss bündig auf dem TV-Gerät liegen.

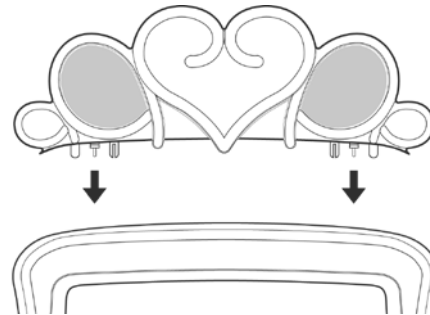

Anschlüsse

Antennenanschluss

Zum Anschluss an die Hausantenne oder Kabelanlage verbinden Sie die Antennensteckdose und das Fernsehgerät mit einem doppelt abgeschirmten Antennenkabel.

Kopfhöreranschluss

An der Front des Gerätes befindet sich eine Kopfhörerbuchse, passend für alle handelsüblichen Kopfhörer, die mit einem 3,5 mm-Klinkenstecker versehen sind. Bei Kopfhörerbetrieb schalten sich die Lautsprecher ab.



VORSICHT!

Zu hohe Lautstärke, besonders bei Kopfhörern, kann zu Gehörschäden führen. Stellen Sie darum zuerst die Lautstärke auf Minimum und schließen Sie dann erst den Kopfhörer an.

Netzanschluss

Verbinden Sie das Gerät erst mit dem Netz, wenn alle übrigen Verbindungen hergestellt sind. Stecken Sie den Netzstecker in eine gut erreichbare Steckdose von 230 V ~ 50 Hz, die sich in der Nähe des Aufstellungsortes befindet.

Anschluss von Zusatzgeräten

Die SCART-Anschluss auf der Rückseite und die Audio-/Video-Ausgänge an der Gerätefront bieten umfangreiche Anschlussmöglichkeiten für verschiedene Audio- und Videogeräte (z. B. für Videorecorder, SAT-Receiver etc.).

Um ein externes Gerät anzuschließen, verbinden Sie es

- entweder mit einem SCART-Kabel (SCART-Anschluss an der TV-Rückseite).
- oder mit Audio-Cinch-Kabeln (AV-Anschlüsse an der TV-Vorderseite).

Bitte beachten Sie die Hinweise in den Bedienungsanleitungen zu den Zusatzgeräten.



TASTENFUNKTIONEN

Ein-/Ausschalten

- Drücken Sie den Schalter POWER am Gerät, um das Gerät in den Standby-Modus zu schalten. Die Standby-Anzeige leuchtet auf.
- Drücken Sie die Taste auf der Fernbedienung, um das Gerät einzuschalten. Die Standby-Anzeige erlischt.



Der Schalter POWER behält die letzte Einstellung des Geräts bei. Wurde das Gerät aus dem Standby-Modus ausgeschaltet, wird beim nächsten Drücken der POWER-Taste der Standby-Modus eingeschaltet. Wurde das Gerät bei laufendem Programm ausgeschaltet, wird es beim nächsten Drücken von POWER wieder eingeschaltet.

Aus dem Standby-Modus können Sie das Gerät auch mit den Programmwahltasten auf der Fernbedienung oder am Gerät anschalten.

Toneinstellungen

- Drücken Sie die Tasten bzw. , um die Lautstärke zu senken bzw. zu erhöhen.
- Um den Ton ganz abzuschalten, drücken Sie MUTE.
- Drücken Sie MUTE oder eine Lautstärke-Taste, um den Ton wieder einzuschalten.

Programm wählen

- Mit den Programmwahltasten können Sie alle gespeicherten Programme nacheinander aufrufen.



- Mit den Zifferntasten geben Sie die Programmnummer direkt ein:
 - Für eine einstellige Programmnummer geben Sie nur die entsprechende Ziffer ein; das Zeichen für die zweite Stelle verschwindet nach ein paar Sekunden vom Bildschirm.
 - Für eine zweistellige Programmnummer geben Sie die beiden Ziffern zügig hintereinander ein.

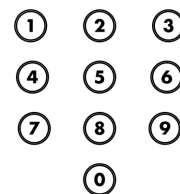

Programme, auf die die Taste SKIP angewendet wurde (siehe unten), können nur mit den Zifferntasten aufgerufen werden.

- Die Taste INFO blendet die Programmnummer des aktuell laufenden Programms ein. Drücken Sie INFO erneut, um die Programmnummer auszublenden.
- Mit der Taste QUICK VIEW können Sie zwischen dem aktuellen und dem zuletzt gewählten Programm hin- und herschalten.

Info



Quick View



D-10

Disney

Weitere Tastenfunktionen



TV/AV

Hiermit schalten Sie vom TV-Betrieb auf den Betrieb eines angeschlossenen Geräts, z. B. eines Videorecorders, um.



Sleep-Timer

Mit der Taste SLEEP programmieren Sie eine automatische Abschaltung.

- Drücken Sie SLEEP einmal; die Minutenzahl steht auf 0. Mit jedem weiteren Tastendruck zählt der Sleep-Timer um 10 Minuten nach oben, bis zu einer maximalen Zeit von 120 Minuten.
- Um den Sleep-Timer auszuschalten, drücken Sie SLEEP wiederholt, bis wieder „0“ erscheint. Die Einblendung verschwindet nach ein paar Sekunden.



Skip

Die SKIP-Funktion ermöglicht Ihnen, einen Programm beim „Zappen“ mit den Programmwahltasten zu überspringen.

- Stellen Sie das Programm ein, das Sie überspringen möchten, und drücken Sie SKIP. Die Farbe der eingeblendeten Programmnummer ändert sich. Das Programm kann jetzt mit einer Programmwahltaste nicht mehr aufgerufen werden.
- Um das Programm wieder anwählbar zu machen, rufen Sie ihn mit den Zifferntasten auf und drücken wiederum SKIP.





MENÜEINSTELLUNGEN



OSD-Sprache

Die Menüsprache wird in dieser Anleitung auf Englisch wiedergegeben.

Sie können das OSD („On-Screen-Display“) aber auch in Deutsch, Französisch, Italienisch und Spanisch einstellen.

OSD-Sprache wählen

- Drücken Sie die Taste MENU. Das Bildschirm-Menü erscheint ¹.
- Wählen Sie mittels der Tasten den Punkt LANGUAGE (Sprache) ².
- Bestätigen Sie mit . Es öffnet sich das Sprachen-Menü.
- Wählen Sie mittels der Tasten die gewünschte Sprache. Die Menü-Sprache stellt sich unmittelbar um.
- Um das Bildschirm-Menü zu schließen, drücken Sie MENU ggf. wiederholt.

PICTURE
CH TUNING
LANGUAGE

LANGUAGE/SPRACHE/LANGUE/
LINGUA/LENGUA

ENGLISH
DEUTSCH
FRANCAIS
ITALIANO
ESPAÑOL

Programm einstellen

Bei der automatischen Programmsuche werden alle empfangbaren Programme nacheinander auf den Programmplätzen 1 bis max. 80 abgelegt.

- Drücken Sie die Taste MENU. Das Bildschirm-Menü erscheint.
- Wählen Sie mittels der Tasten den Punkt CH TUNING (Programmeinstellung). Bestätigen Sie mit .

PICTURE
CH TUNING
LANGUAGE

1. Wird für ca. 60 Sekunden keine Eingabe gemacht, verschwindet das Menü vom Bildschirm.

2. Am Bildschirm können Sie die Programmwahltasten für die Navigation nach oben/unten verwenden und die Taste „Lautstärke +“ für die Funktion „Bestätigen“.

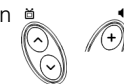



Automatische Programmsuche

- Wählen Sie den Punkt AUTO und bestätigen Sie mit . Die automatische Programmsuche beginnt: Jedes gefundene Programm wird kurz eingeblendet und auf einem Programmplatz abgelegt. Die Programmnummer (CH 1, CH 2 ...) erscheint oben rechts.

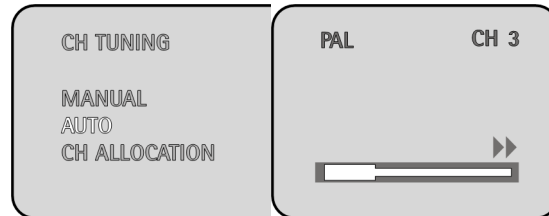

Gesucht wird zunächst nach PAL-Sendern (TV-Standard der meisten europäischen Länder), dann nach SECAM-L-Sendern (TV-Standard für Frankreich).

Programmplätze neu zuweisen

Sie können die Belegung der Programmplätze manuell ändern:

- Wählen Sie den Punkt CH ALLOCATION (Programmwzuweisung) und bestätigen Sie mit . Der Programmplatz des aktuell laufenden Programms erscheint rechts oben (in der Abbildung: „20“).

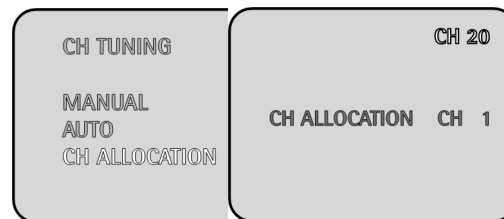

- Wählen Sie mit den Tasten das Programm, dessen Programmnummer Sie ändern möchten.

- Bestätigen Sie mit . Die Programmnummer hinter dem Eintrag „CH ALLOCATION“ erscheint rosa markiert.

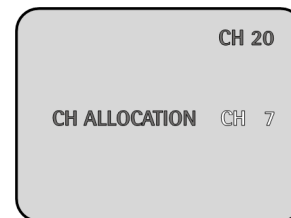

- Wählen Sie mit den Tasten den neuen Programmplatz (in der Abbildung: „7“) des aktuellen Programms und bestätigen Sie mit . In diesem Beispiel ist das Programm von Platz 20 nun auf Platz 7 gespeichert.

Manuelle Programmsuche

Falls Sie nach der automatischen Programmsuche ein Programm vermissen, können Sie diesen manuell einstellen.

- Wählen Sie im Menü CH TUNING den Punkt MANUAL (manuell) und bestätigen Sie mit . Das Bild für die manuelle Programmsuche erscheint.

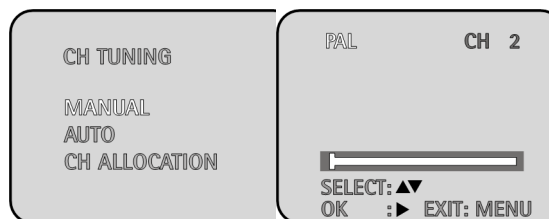

- Wählen Sie mittels der Tasten entweder PAL oder SECAM-L.

- Bestätigen Sie mit . Die weiße Bandanzeige wird rosa markiert; gleichzeitig erscheint der Eintrag F.TUNE + - (Feinabstimmung).



- Drücken Sie oder , um die manuelle Programmsuche vorwärts oder rückwärts zu starten. Die Fortschrittsanzeige bewegt sich, bis ein Programm gefunden wird, und bleibt dann stehen. Die Programmplatzanzeige (CH) erscheint rosa markiert.
 - Wenn Sie dieses Programm speichern möchten, weisen Sie jetzt den Programmplatz zu.
 - Wenn Sie ein anderes Programm suchen, drücken Sie wieder



- oder .
- Mit den Tasten – F.T. + auf der Fernbedienung können Sie eine Feinabstimmung des Bildes vornehmen. Die Pfeile über der Bandanzeige blinken mit jedem Tastendruck.
- Um den Programmplatz zuzuweisen, drücken Sie so oft, bis der gewünschte Programmplatz (CH 1, CH 2, ...) erscheint. Das Programm ist jetzt auf dem gewünschten Platz gespeichert.
- Um das Menü zu schließen, drücken Sie MENU wiederholt.



Bild einstellen

- Drücken Sie die Taste MENU. Das Bildschirm-Menü erscheint.
- Wählen Sie mittels der Tasten den Punkt PICTURE (Bild).
- Bestätigen Sie mit . Die zuletzt eingestellte Bildeinstellung wird eingeblendet, z. B. SHARPNESS (Schärfe):
- Mit den Tasten regeln Sie die Schärfe niedriger (nach links) oder höher (nach rechts).
- Mit der Tasten rufen Sie nacheinander die weiteren Bildeinstellungen auf: CONTRAST (Kontrast), COLOUR (Farbe), BRIGHTNESS (Helligkeit):



- Wiederum mit den Tasten regeln Sie die Werte niedriger (nach links) oder höher (nach rechts).
- Der letzte Punkt der Bildeinstellung ist RESET - EXECUTE (Werte zurücksetzen - Ausführen). Bestätigen Sie mit . Alle Werte der Bildeinstellung werden auf die Werkseinstellung zurückgestellt.

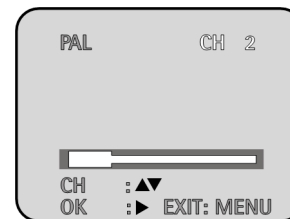
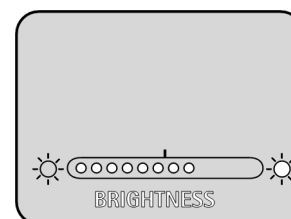
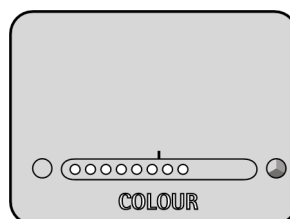
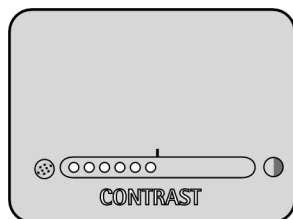
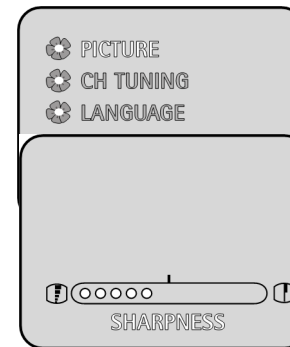
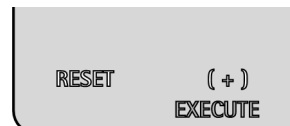

Disney

STÖRUNGSBEHEBUNG



Wenn Bild- oder Tonstörungen auftreten, prüfen Sie zunächst, ob Sie sie selbst beheben können. Die folgende Übersicht kann Ihnen dabei helfen:

Störung	Mögliche Ursache
Das Gerät bleibt dunkel	Ist das Gerät an eine Netzsteckdose angeschlossen? Ist die Haussicherung in Ordnung? Ist der Netzschalter gedrückt (die Standby-Anzeige an)?
Kein Ton	Ist die Stummschaltungs-Funktion aktiviert? Ist der Lautsprecher montiert?
Schlechte Bildqualität	Stellen Sie Kontrast und Helligkeit ein Sind Antennenkabel und/oder SCART-Kabel richtig angeschlossen?
Nur Schnee und Rauschen	Prüfen Sie den Antennenanschluss. Nehmen Sie ggf. eine manuelle Feinabstimmung vor.
Keine Farbe	Wird das Fernsehprogramm in Farbe gesendet? Stellen Sie die Farbe manuell ein.



TECHNISCHE DATEN

Netzspannung: 230 V ~ 50 Hz
Leistung: 44 W
Audiosystem: TV-Betrieb: Mono
AV-Betrieb: Stereo
Bildröhregröße: 37 cm (14 Inch); 33 cm sichtbare Diagonale
Hyperband-Tuner
Farbsystem: PAL/SECAM
Anzahl Programme: 80

Anschlüsse:
Antenne 75 Ohm
SCART
Front-AV (Cinch)
Kopfhörer 3,5 mm

Technische Änderungen vorbehalten!

Entsorgung

Verpackung

Nicht mehr benötigte Verpackungen und Packhilfsmittel sind recyclingfähig und sollten grundsätzlich der Wiederverwertung zugeführt werden.

Batterien



Verbrauchte Batterien gehören nicht in den Hausmüll. Die Batterien müssen bei einer Sammelstelle für Altbatterien abgegeben werden.

Gerät

Werfen Sie das TV-Gerät am Ende seiner Lebenszeit keinesfalls in den normalen Hausmüll. Erkundigen Sie sich in Ihrer Stadt- oder Gemeindeverwaltung nach Möglichkeiten einer umwelt- und sachgerechten Entsorgung.

D-16

ENGLISH



CONTENTS

Safety instructions	4
General view	6
Remote control	7
Inserting the batteries in the remote control	7
Installation	8
Unpacking the device	8
Checking package contents	8
Setting up	8
Connectors	9
Connecting other equipment	9
Key functions	10
Switching on/off	10
Setting the volume	10
Programme selection	10
Other key functions	11
Menu settings	12
Selecting the OSD Language	12
Programme setting	12
Adjusting the picture	14
Troubleshooting	15
Technical data	16
Disposal	16



SAFETY INSTRUCTIONS



About these instructions

Read these instructions carefully before using the system; note the warnings on the unit and in the operating instructions

Always keep the operating instructions close to hand. If you sell or give the device away, make sure you also hand over these instructions.

Never put electrical devices into children's hands

Never allow children to use electrical devices without supervision.

If swallowed, batteries may endanger life. Therefore keep the device and batteries out of the reach of children. If a battery is swallowed get immediate medical assistance.

Keep plastic packaging out of the reach of children. There is a risk of asphyxiation.

Setting the unit up safely

Place the device on a sturdy, level surface. It is not designed for use in rooms that are very humid (e.g. bathrooms). Always ensure that

- there is adequate ventilation (do not place the appliance in a shelving system or where curtains or furniture may obstruct the ventilation holes),
- there are no direct heat sources (e.g. heaters) that could affect the device,
- the device is not in direct sunlight;
- you avoid contact with water spray and drips (e.g. do not place vases on the unit),
- the unit is not placed close to magnetic fields (e.g. loudspeakers),
- naked flames such as lit candles are not placed on the unit,
- no foreign bodies penetrate within the device.

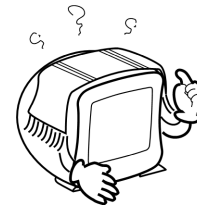

Leave access to the power socket.

Only plug the unit into a mains plug (230 V ~ 50 Hz) that is easy to reach and is close to the place where you have set the unit up. The mains plug must be freely accessible so that you can unplug the device quickly if you should need to do so.

Lay the mains cable in such a way that it lies free and is not pinched at any point or liable to be ripped from the plug or appliance. It should not be under tension at the point where it leaves the device.

GB-4

Disney

Never undertake your own repairs

If the plug, cable or appliance is damaged, pull the plug immediately from the mains socket.

Never try to open and/or repair the device yourself. There is a risk of electric shock. If there is a defect contact our service centre or other suitable specialist workshop.

Storms

Pull the mains plug and antenna cable if you are away for a long period of time or there is a thunder storm.

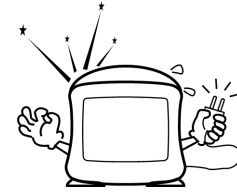

Degaussing

Television sets are sensitive to magnetic field changes that arise when the appliance is moved to another position or particular electrical equipment is operated in the vicinity of the TV. These magnetic fields can induce patches of colour impurity.

If such colour impurities occur, switch off the device and leave it off for at least 60 minutes. The set will degauss itself when next switched on.

X-rays

The X-radiation from this device is adequately screened in accordance with the X-ray regulations.

Cleaning the unit

Before cleaning, pull the plug out of the mains socket. Use a dry, soft cloth to clean the unit. Avoid the use of chemical solutions and cleaning products because these may damage the unit's surface and/or labels.



GB-5



GENERAL VIEW

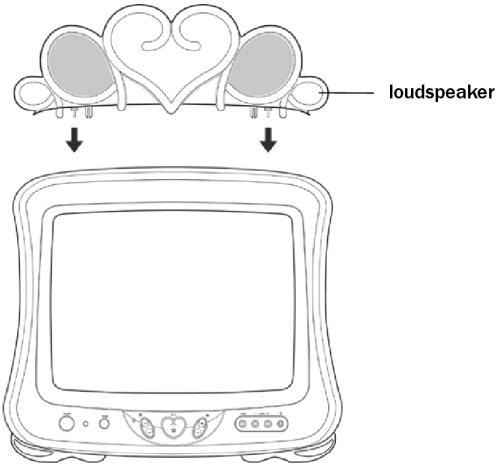

loudspeaker

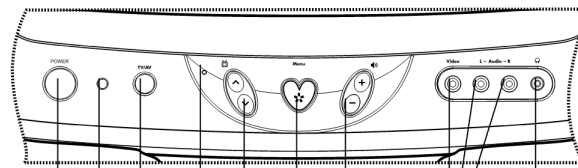

- On/Off switch
- infrared sensor for remote control
- select between TV and AV mode
- standby LED
- programme select up/down
- open TV MENU
- volume up/down
- VIDEO and AUDIO inputs for connecting external appliance
- 3.5-mm headphone socket

Note:
Antennas and SCART
cables are not included.

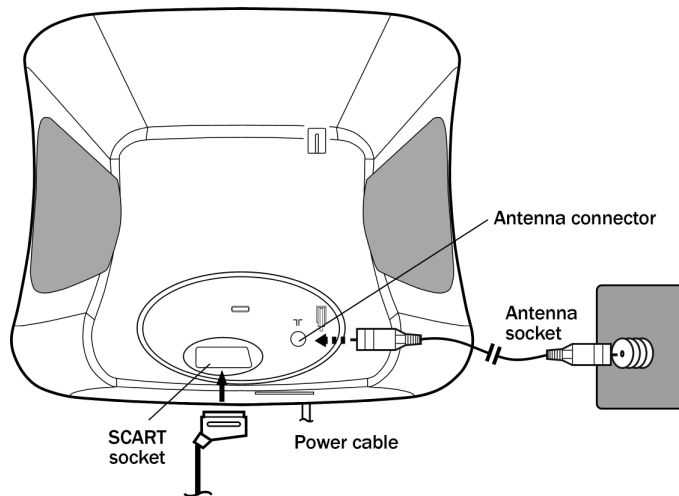

Antenna connector

Antenna socket

SCART socket

Power cable

GB-6



REMOTE CONTROL

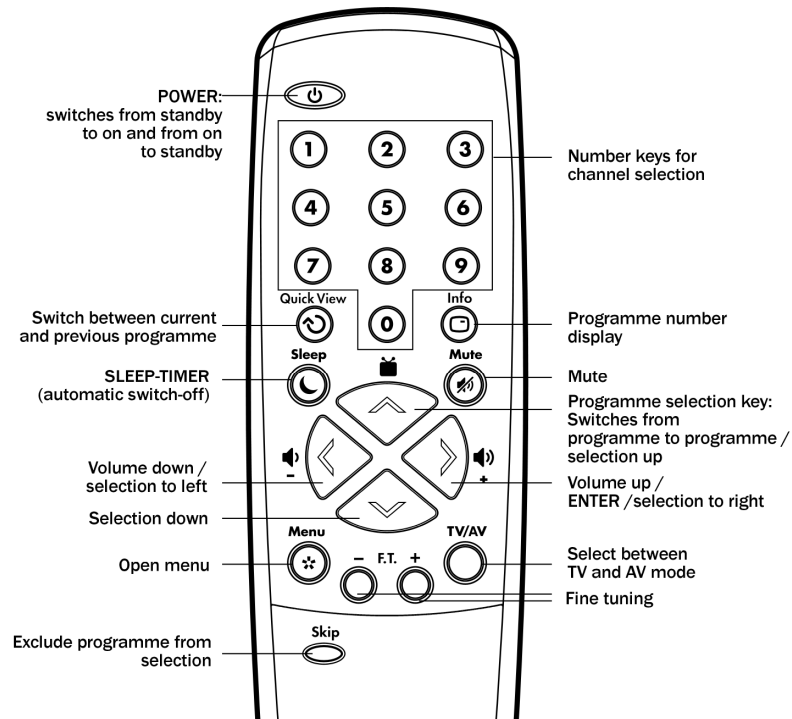

Inserting the batteries in the remote control

To be able to use the remote control, insert 2 x 1.5 V (R03/LR03/AAA) batteries in the battery compartment:

1. to remove the battery compartment cover, push the clip in the direction of the cover,
2. Insert the two batteries, paying attention to the polarity (with the negative end against the springs),
3. replace the cover.

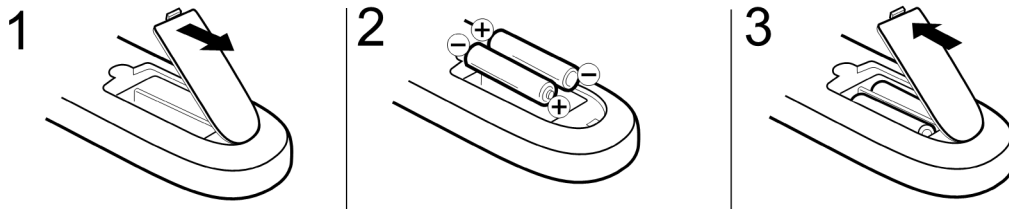



INSTALLATION

Unpacking the device

Remove all packing materials.



WARNING!

Do not let children play with the plastic film. There is a risk of asphyxiation.

Checking package contents

When unpacking, ensure that the following parts are included:

- 1 x TV set
- 1 x Remote control
- 2 x 1.5 V R03/LR03/AAA batteries
- 2 x "Disney feet"
- 1 x loudspeaker
- Operating instructions and guarantee documents

Setting up

Place the unit on a sturdy, horizontal, vibration-free surface. The set must not be subjected to vibration or shocks.

Observe the installation conditions in the safety instructions.

Fitting the "Disney feet"

The "Disney feet" supplied can but do not have to be fitted.

- Tip the TV set carefully backwards so that it lies on its back.
- Fit the Disney foot marked **RIGHT** to the right-hand foot of the appliance as seen from the front. The two clips must click firmly into the recesses in the appliance.
- In the same way, press the Disney foot marked **LEFT** onto the other foot of the appliance.

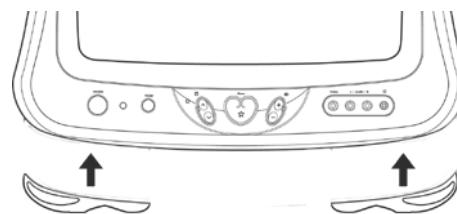

GB-8

Disney

Fitting the loudspeakers

For sound output, the loudspeaker must be fitted.

- Place the loudspeaker on the TV set, fitting the plug-and-socket connections between loudspeaker and TV set. The underside of the loudspeaker must be flush with the TV set.

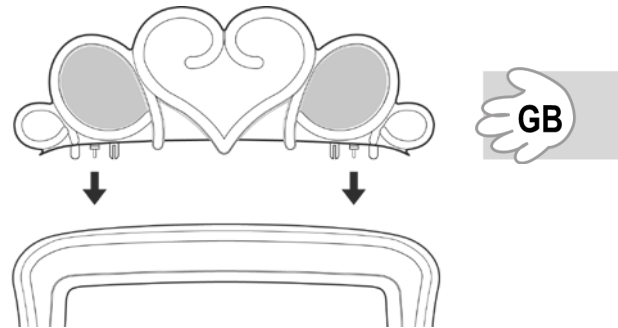

Connectors

Antenna connector

To connect to the house antenna or cable system, connect a double-screened cable from the antenna socket to the television set.

Headphone connection

On the front of the set is a headphone socket, suitable for any normal headphones fitted with a 3.5-mm jack plug. When headphones are in use, the loudspeakers are turned off.



CAUTION!

Too high a volume, especially when using headphones, can damage your hearing. For this reason, you should turn the volume right down before connecting the headphones.

Power connection

Do not connect the appliance to the mains until you have made all the other connections. Insert the device's plug into a mains socket (230 V ~ 50 Hz) that is close to the place where you have set up the device.

Connecting other equipment

The SCART socket on the rear and the Audio/Video outputs on the front panel can be used to connect various audio and video appliances (video-recorders, SAT receivers etc.).

To connect an external appliance, connect it

- either with a SCART cable (SCART socket on rear of TV)
- or with audio Cinch cables (AV connectors on front panel of TV).

Please note the instructions regarding additional equipment in the operating instructions.

GB-9



KEY FUNCTIONS

Switching on/off

- Press the POWER switch on the device to switch it to standby mode. The standby indicator will light up.
- Press the button on the remote control to turn on the set. The standby indication will go out.



When turned off at the POWER switch, the last used settings are stored. If the appliance is turned off while in standby mode, it returns to standby mode when next switched on via the POWER key. If turned off while showing a programme from a particular station, it will show that same station when next switched on by pressing POWER.

When in standby, the set can be switched on by pressing a programme select button on the set or on the remote control.

Setting the volume

- Press the or button to turn the volume up or down.
- To turn the sound off completely, press MUTE.
- Press MUTE again or a volume button to turn the sound back on.

Programme selection

- The programme selection keys can be used to select any one of the stored programmes.



- The number keys can be used to enter the programme number directly:
 - for a one-digit programme number, simply enter the required number; the sign for a second digit will disappear from the screen after a few seconds,
 - for a two-digit programme number, enter the two digits one after the other without a long pause between them.

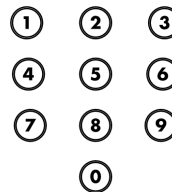

Programmes on which the SKIP button was used (see below) can only be selected with the number keys.

- The INFO button displays the number of the current programme on the screen. Press INFO again to turn off the programme number display.
- The QUICK VIEW button can be used to switch back and forth between the current programme and the one previously selected.

Info



Quick View



GB-10

Disney

Other key functions

TV/AV

This switches between TV operation and an externally connected appliance, e. g. video recorder.

TV/AV



Sleep Timer

Press the SLEEP button to program an automatic turn-off.

- Press SLEEP once - the minutes will be shown as 0. With each further press, the sleep timer is incremented by 10 minutes up to a maximum of 120 minutes.
- To turn off the sleep timer, press SLEEP repeatedly until "0" is displayed. The OSD disappears after a few seconds.

Sleep



Skip

With the SKIP function, you can leave out a programme when zapping with the programme select buttons.

- Select the programme that you wish to leave out and press SKIP. The colour of the programme number in the OSD will change. This means that the programme can no longer be selected with a programme selector button.
- In order to be able to select the programme again, select it with the number keys and press SKIP again.

Skip



GB-11



MENU SETTINGS



OSD Language

The menu language used in these instructions is English.
You can also set the OSD (on-screen display) to German, French, Italian or Spanish.

Selecting the OSD Language

- Press the MENU key. The OSD menu will appear ¹.
- Using the keys, select LANGUAGE ².
- Confirm with . The language menu will be displayed.
- Using the buttons, select the desired language. When selecting a language the menu changes immediately.
- To close the on-screen menu, press MENU again.



Programme setting

With the automatic programme search, all receivable programmes are saved sequentially under programme numbers 1 to 80.

- Press the MENU key. The OSD menu will appear.
- Using the buttons, select CH TUNING. Confirm with .



Automatic station search

- Select AUTO and confirm with . Automatic station search will start: each station found is briefly displayed and stored under a programme number. The programme number (CH 1, CH 2 ...) appears at top right.

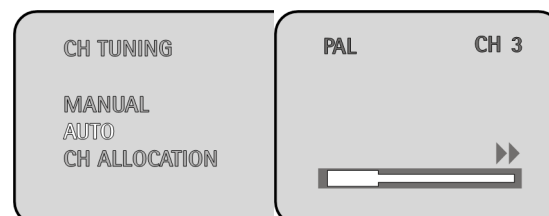

The initial search is for PAL transmitters (TV standard in most European countries), followed by SECAM-L (TV standard in France).

1. If no entry is made for 60 seconds, the menu disappears from the screen.

2. On the screen, you can use the programme select buttons to navigate up and down and the "volume +" button for the "enter" function.





Reallocating programme numbers

You can change the allocation of programme numbers manually:

- Select CH ALLOCATION and confirm with . The programme number of the currently displayed station appears at upper right ("20" in the illustration).
- With the buttons, select the station for which you wish to change the programme number.
- Confirm with . The programme number following "CH ALLOCATION" appears marked in pink.
- With the buttons, select the new programme number ("7" in the illustration) for the current station and confirm with . In this example, the programme number is changed from 20 to 7.

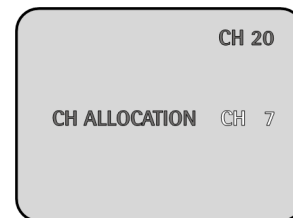
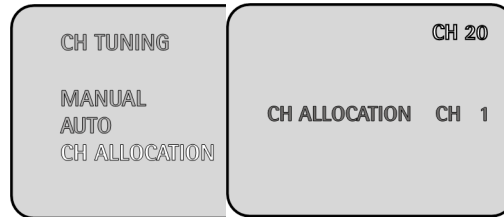

Manual station search

If you find, after automatic station search, that a station is missing, you can set this manually.

- Select MANUAL from the CH TUNING menu and confirm with . The manual station search window will appear.
- Using the buttons, select either PAL or SECAM-L.
- Confirm with . The white band indication is marked pink and F.TUNE + - (fine tune) is displayed.
- Press or to start manual station search forwards or backwards. The progress indication moves until a station is found and then stops. The programme number (CH) indication appears, marked in pink.
 - If you wish to save this station, allocate the programme number.
 - If you are looking for another station, press or again..
- You can fine-tune the picture with the - F.T. + buttons on the remote control. The arrows above the band indication blink each time a button is pressed.
- To allocate the programme number, press repeatedly until the desired programme number (CH 1, CH 2, ...) appears. The station is now stored under the desired programme number.
- To close the menu, press MENU again.

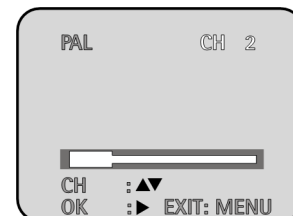



Adjusting the picture

- Press the MENU button. The OSD menu will appear.
- Using the buttons, select PICTURE.
- Confirm with . The last picture setting to be adjusted, e.g. SHARPNESS, will be displayed.
- Use the buttons to reduce (to the left) or increase (to the right) the sharpness.
- Using the button, the remaining picture settings can be called up one after the other: CONTRAST, COLOUR, BRIGHTNESS:

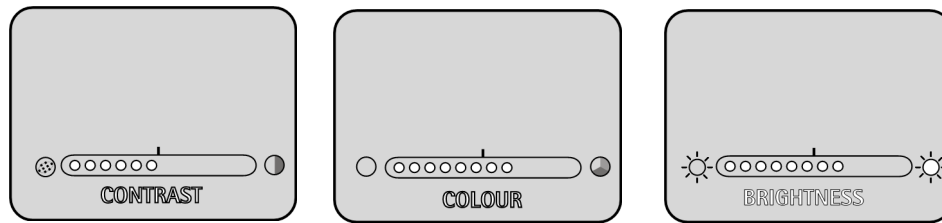
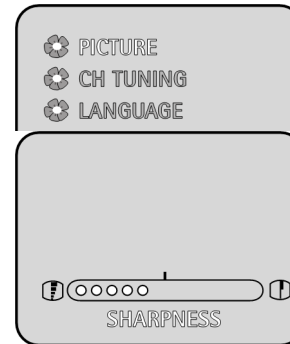

- again, you can use the buttons to reduce (to the left) or increase (to the right) the settings.
- The last item in the picture settings menu is RESET - EXECUTE. Confirm with . All picture settings will be reset to the factory preset values.

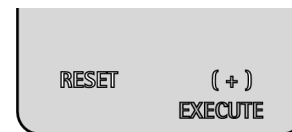

Disney

TROUBLESHOOTING

If faults occur, check first whether you can correct the problem yourself. The following table can be helpful.



Fault	Possible cause
The screen remains dark	Is the set plugged into the mains? Is the main fuse / circuit breaker in order? Has the main switch been pressed (standby indication on)?
No sound	Is the sound muted? Is the loudspeaker fitted?
Poor picture quality	Adjust contrast and brightness Is the antenna cable or SCART cable connected correctly?
Only noise (snow on the screen and hissing from the speakers)	Check the antenna connection. You may need to fine-tune manually.
No colours	Is the programme being transmitted in colour? Adjust the colour manually.



Disney

TECHNICAL DATA

Mains voltage: 230 V ~ 50 Hz
Power consumption: 44 W
Audio system: TV mode: mono
AV mode: stereo
CRT size: 37 cm (14-inch); 33 cm visible diagonal
Hyperband tuner
Colour system: PAL/SECAM
Number of programmes:80

Connections:

Antenna, 75 Ohm
SCART
Front AV (Cinch)
Headphones, 3.5 mm



Subject to technical changes.

Disposal

Packaging

All packaging and packaging materials that are no longer required can and should be recycled.

Batteries



Do not put used batteries in the household rubbish. The batteries must be deposited at a collection point for used batteries.

Device

At the end of its life, the TV set must not be disposed of in household rubbish. Seek the advice of your local authority on correct, environmentally-friendly disposal.

GB-16



FRANÇAIS



TABLE DES MATIÈRES

Consignes de sécurité	4
Vue d'ensemble	6
Télécommande	7
Insérer les piles dans la télécommande	7
Installation	8
Déballer l'appareil	8
Vérifier le contenu de la livraison	8
Installation	8
Branchements	9
Branchement d'appareils supplémentaires	9
Fonction des boutons	10
Mettre en marche ou arrêter	10
Réglage du son	10
Sélectionner un programme	10
Autres fonctions de boutons	11
Réglages du menu	12
Sélectionner une langue OSD	12
Régler un programme	12
Régler l'image	14
Solutions aux problèmes	15
Données techniques	16
Traitement/Recyclage	16



CONSIGNES DE SÉCURITÉ



A propos de ce mode d'emploi

Avant de mettre en service l'appareil, lisez attentivement les consignes de sécurité. Tenez compte des mises en garde qui se trouvent sur l'appareil et dans le mode d'emploi.

Conservez toujours le mode d'emploi à un endroit accessible. Lorsque vous vendez ou donnez l'appareil, pensez à remettre également ce mode d'emploi.

Appareils électriques et enfants

Ne laissez jamais les enfants utiliser des appareils électriques sans surveillance.

Les piles/accus peuvent présenter un risque mortel en cas d'ingestion. Conservez toujours l'appareil et les piles hors de portée des jeunes enfants. En cas d'ingestion d'une pile, faites immédiatement appel à un médecin.

Conservez également les emballages en plastique hors de portée des enfants. Ils pourraient s'étouffer.

Installer l'appareil en toute sécurité

Installez l'appareil sur une surface solide et plane. L'appareil n'est pas conçu pour être utilisé dans les pièces très humides (la salle de bain par ex.). Veillez à

- assurer constamment une ventilation suffisante (ne placez pas l'appareil sur des étagères où à un endroit où des rideaux ou un meuble obstrueraient les fentes d'aération) ;
- éviter que l'appareil soit soumis à une source de chaleur directe (des radiateurs par ex.) ;
- éviter que l'appareil soit soumis au rayonnement solaire direct ;
- éviter le contact avec des éclaboussures ou des gouttes d'eau (ne placez pas sur l'appareil des objets remplis d'eau, comme par ex. des vases) ;
- ne pas placer l'appareil à proximité immédiate de champs magnétiques (des haut-parleurs par ex.) ;
- ne pas poser de flammes ouvertes (une bougie allumée par ex.) sur l'appareil.
- ne pas introduire de corps étranger dans l'appareil.

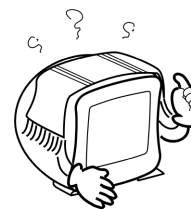

Laisser la prise secteur accessible

Reliez l'appareil à une prise de courant aisément accessible (230 V ~ 50 Hz) située à proximité de l'appareil. La prise de courant doit rester accessible au cas où vous auriez besoin de débrancher l'appareil rapidement.

Placez le câble d'alimentation de manière à ce qu'il soit libre, non coincé et qu'il ne risque pas d'être débranché facilement. L'endroit auquel le câble est raccordé à l'appareil ne doit pas subir de tension.

F-4

Disney

Ne jamais réparer soi-même l'appareil

Si la fiche, le câble d'alimentation ou l'appareil est endommagé, débranchez immédiatement la prise de courant.

N'essayez en aucun cas d'ouvrir et/ou de réparer vous-même l'appareil. Il y a risque d'électrocution. En cas de problème, adressez-vous à notre centre de service après-vente ou à un atelier spécialisé.

Orage

En cas d'absence prolongée ou d'orage, débranchez la prise de courant et le câble antenne.

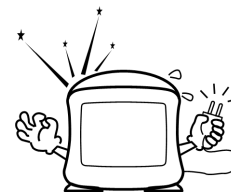

Démagnétisation

Les téléviseurs couleur sont sensibles aux influences magnétiques produites lorsque l'appareil est placé à un autre endroit ou lorsque certains appareils électriques sont utilisés à proximité du téléviseur. Ces champs magnétiques peuvent provoquer des "taches de couleurs uniformes".

Si vous avez affaire à de telles taches, éteignez complètement l'appareil et laissez-le éteint durant 60 minutes minimum. Une démagnétisation est effectuée lors de la mise en marche.

Rayon X

Cet appareil est doté d'une protection suffisante contre les rayons X qui y sont produits, conformément au décret régissant les rayons X.

Nettoyer l'appareil

Avant le nettoyage, pensez à débrancher la prise de courant. Pour nettoyer l'appareil, utilisez un tissu sec et doux. Évitez les solvants et les produits d'entretien chimiques qui risqueraient d'endommager la surface et/ou les inscriptions figurant sur l'appareil.

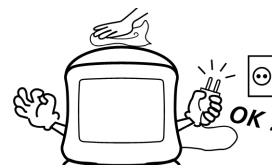

Disney

VUE D'ENSEMBLE

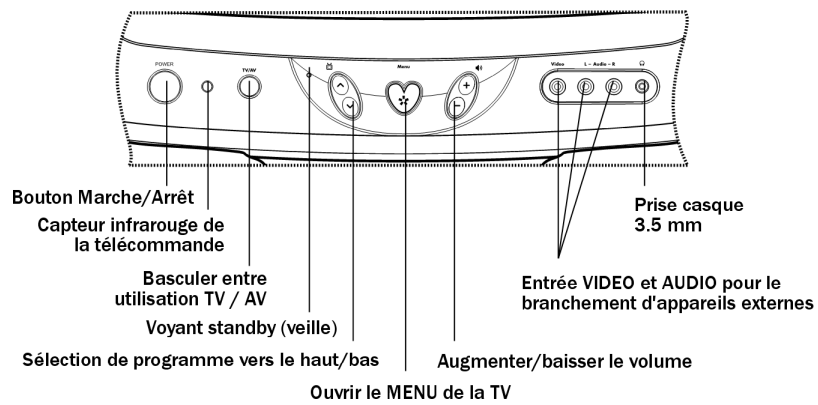
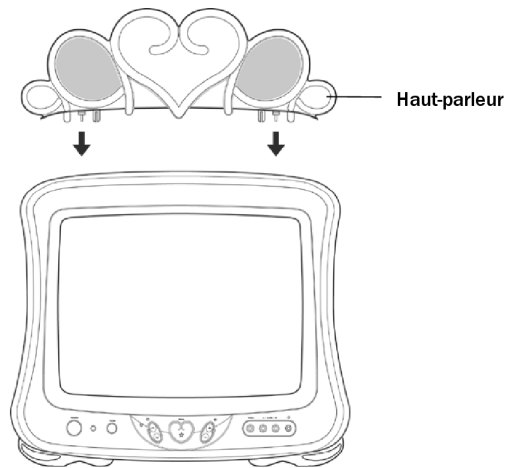

Remarque :
Les antennes et le câble PÉRITEL ne sont pas fournis.

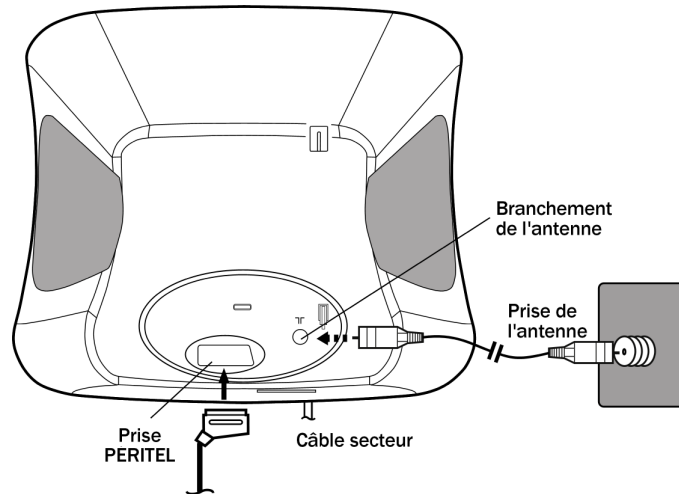

F-6



TÉLÉCOMMANDE

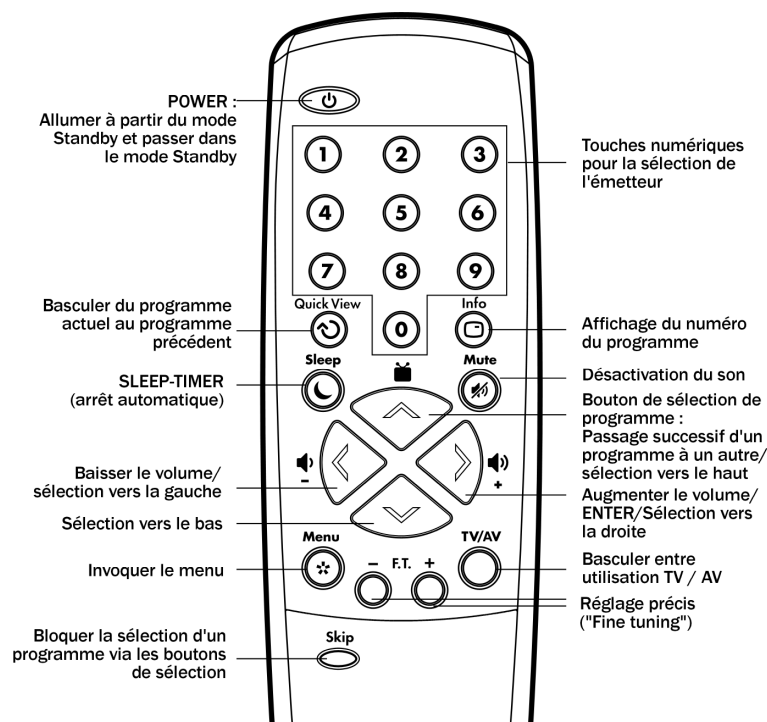

Insérer les piles dans la télécommande

Pour utiliser la télécommande, insérez 2 piles 1,5 V (R03/LR03/AAA) dans le compartiment des piles :

1. Pour enlever le couvercle du compartiment, poussez le clip dans la direction du couvercle.
2. Placez les deux piles en veillant à respecter la polarité (le pôle moins se situe au niveau du ressort).
3. Remettez le couvercle en place.

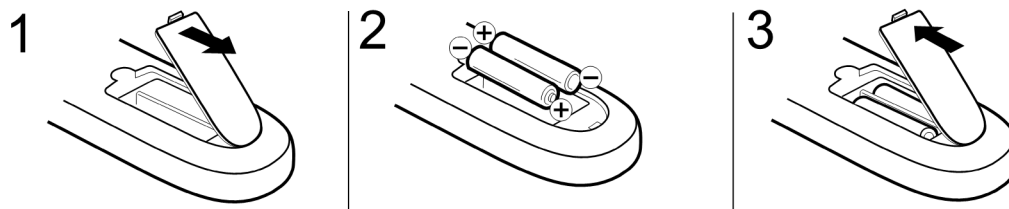



INSTALLATION

Déballer l'appareil

Retirez tous les emballages.



ATTENTION !

Ne laissez pas les jeunes enfants jouer avec les plastiques. Ils pourraient s'étouffer !

Vérifier le contenu de la livraison

Au cours du déballage, assurez-vous que les pièces suivantes vous ont bien été livrées :

- 1 téléviseur
- 1 télécommande
- 2 piles R03/LR03/AAA
- 2 "pieds Disney"
- 1 haut-parleur
- Mode d'emploi et documents relatifs à la garantie

Installation

Placez le téléviseur sur une surface horizontale stable et sans vibration. L'appareil ne doit pas être exposé à des secousses.

Respectez les conditions environnementales décrites dans le chapitre "Consignes de sécurité".

Monter les "pieds Disney"

Les "pieds Disney" fournis peuvent être montés, mais cela n'est pas obligatoire.

- Inclinez doucement le téléviseur vers l'arrière, de manière à ce qu'il repose sur le dos.
- Le pied Disney comportant l'inscription R (droite) doit être fixé au pied de l'appareil situé à droite lorsque vous regardez le téléviseur de face. Les deux supports doivent s'enclencher fermement dans les orifices placés sur l'appareil.
- Dans le deuxième pied de l'appareil, insérez de la même façon le pied Disney comportant l'inscription L (gauche).

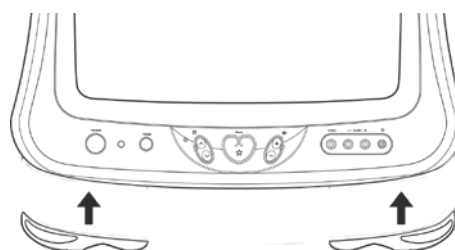



Montage de la partie haut-parleur

Le haut-parleur doit être monté pour permettre la restitution du son.

- Branchez le haut-parleur au téléviseur de manière à ce que les connecteurs soient correctement fixés. Le dessous du haut-parleur doit être placé à plat sur le téléviseur.

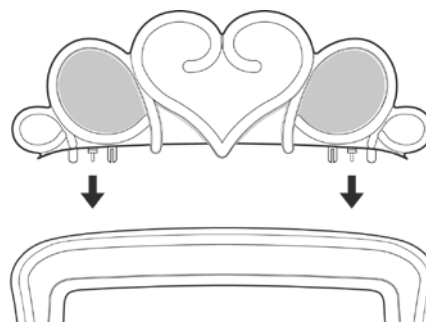

Branchements

Branchement antenne

Pour effectuer le branchement à l'antenne de votre domicile ou au câble, reliez la prise de l'antenne au téléviseur à l'aide d'un câble antenne à double protection.

Prise casque

À l'avant de l'appareil se trouve une prise casque adaptée à tous les casques vendus dans le commerce et munis d'une prise jack 3,5 mm. Lorsqu'un casque est utilisé, les haut-parleurs sont désactivés.



ATTENTION !

Un volume sonore excessif peut engendrer des troubles auditifs, en particulier avec un casque. Réglez d'abord le volume sur le minimum puis branchez le casque.

Raccordement secteur

Raccordez l'appareil au secteur uniquement lorsque tous les autres raccordements ont été effectués. Branchez la fiche à une prise de courant facile d'accès de 230 V ~ 50 Hz et située à proximité de l'appareil.

Branchement d'appareils supplémentaires

Le branchement Péritel situé à l'arrière et les sorties Audio/Vidéo localisées à l'avant de l'appareil proposent de nombreuses possibilités de branchements pour différents appareils audio et vidéo (par ex. un magnétoscope, un récepteur satellite, etc.).

Pour raccorder un appareil externe, branchez-le

- soit avec un câble Péritel (branchement SCART (PÉRITEL) à l'arrière du téléviseur).
- soit avec un câble Cinch Audio (branchements AV à l'avant du téléviseur).

Tenez compte des indications figurant dans les instructions d'utilisation des appareils supplémentaires.



FONCTION DES BOUTONS

Mettre en marche ou arrêter

- Appuyez sur le bouton POWER situé sur l'appareil pour que ce dernier passe en mode Standby (veille). L'affichage Standby s'allume.
- Appuyez sur le bouton de la télécommande pour mettre l'appareil en marche. L'affichage Standby s'éteint.



Le bouton POWER garde le dernier réglage de l'appareil. Si l'appareil a été éteint lorsqu'il était en mode Standby, c'est ce mode qui sera activé la prochaine fois que vous appuierez sur le bouton POWER. Si l'appareil a été éteint au cours d'un programme, le téléviseur sera rallumé la prochaine fois que vous appuierez sur POWER.

Dans le mode Standby, vous pouvez également mettre en marche l'appareil à l'aide des boutons de sélection de programme situés sur la télécommande ou sur l'appareil.

Réglage du son

- Appuyez sur les boutons ou pour réduire ou augmenter le volume sonore.
- Appuyez sur MUTE pour désactiver complètement le son.
- Appuyez sur MUTE ou sur l'un des boutons du volume pour réactiver le son.

Sélectionner un programme

- Les boutons de sélection de programme vous permettent d'invoquer l'un après l'autre chacun des programmes enregistrés.



- Saisissez directement les numéros de programme à l'aide des touches numériques :
 - Pour un numéro de programme composé d'un chiffre, saisissez simplement le chiffre adéquat ; le signe correspondant au deuxième chiffre disparaît de l'écran au bout de quelques secondes.
 - Pour un numéro de programme composé de deux chiffres, saisissez successivement les deux chiffres sans marquer de temps d'arrêt.

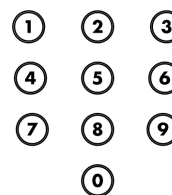

Les programmes avec lesquels le bouton SKIP a été utilisé (voir plus bas) peuvent être invoqués uniquement par l'intermédiaire des touches numériques.

- Le bouton INFO affiche le numéro du programme en cours. Appuyez une nouvelle fois sur INFO pour faire disparaître le numéro du programme. Le bouton QUICK VIEW vous permet de passer du programme actuel au dernier programme choisi, et vice versa.

Quick View



Disney

Autres fonctions de boutons

TV/AV

Ce bouton vous permet de passer de l'utilisation du téléviseur à celui d'un appareil branché, par ex. un magnétoscope.

TV/AV



Fonction Sleep-Timer

Avec le bouton SLEEP, vous avez la possibilité de programmer un arrêt automatique.

- Appuyez une fois sur SLEEP ; le nombre des minutes est réglé sur 0. A chaque fois que vous appuyez sur le bouton, le Sleep-Timer augmente de 10 minutes, jusqu'à une durée maximale de 120 minutes.
- Pour désactiver le Sleep-Timer, appuyez plusieurs fois sur SLEEP, jusqu'à ce qu'apparaisse "0". L'affichage disparaît au bout de quelques secondes.

Sleep



Skip

Au cours du zapping, la fonction SKIP vous permet de sauter un programme avec les boutons de sélection de programme.

- Définissez le programme que vous voulez sauter et appuyez sur SKIP. La couleur du numéro de programme affiché se modifie. Le programme ne peut plus être invoqué avec un bouton de sélection de programme.
- Pour que le programme puisse à nouveau être sélectionné, invoquez-le avec les touches numériques et appuyez une nouvelle fois sur SKIP.

Skip





RÉGLAGES DU MENU



Langue OSD

Dans ce mode d'emploi, la langue du menu se présente en anglais.

Mais vous pouvez aussi régler l'OSD ("On-Screen-Display") de façon à l'utiliser en français, allemand, italien ou espagnol.

Sélectionner une langue OSD

- Appuyez sur le bouton MENU. Le menu de l'écran apparaît ¹.
- Sélectionnez le point LANGUAGE (langue) ² à l'aide des boutons .
- Confirmez avec . Le menu des langues s'ouvre.
- Sélectionnez la langue souhaitée à l'aide des boutons . La langue du menu s'adapte immédiatement.
- Pour fermer le menu de l'écran, appuyez sur MENU, éventuellement à plusieurs reprises.

PICTURE
CH TUNING
LANGUAGE

LANGUAGE/SPRACHE/LANGUE/
LINGUA/LENGUA

ENGLISH
DEUTSCH
FRANCAIS
ITALIANO
ESPAÑOL

Régler un programme

Lors de la recherche automatique de programme, tous les programmes réceptibles sont classés les uns après les autres dans une liste numérotée allant de 1 à 80 maxi.

- Appuyez sur le bouton MENU. Le menu de l'écran apparaît.
- A l'aide des boutons , sélectionnez le point CH TUNING (réglage de programme). Confirmez avec .

PICTURE
CH TUNING
LANGUAGE

Recherche automatique de programme

- Sélectionnez le point AUTO et confirmez avec . La recherche automatique de programme démarre :
Chaque programme trouvé est affiché brièvement et un numéro de programme

CH TUNING

MANUAL
AUTO
CH ALLOCATION

PAL CH 3

- Si aucune saisie n'est effectuée au bout d'environ 60 secondes, le menu disparaît de l'écran.
- Sur l'écran, vous pouvez utiliser les boutons de sélection de programme pour naviguer vers le haut/le bas ainsi que le bouton "volume +" pour la fonction "Confirmer".





lui est attribué. Le numéro de programme (CH 1, CH 2 ...) apparaît en haut à droite. La recherche s'effectue ensuite en fonction de l'émetteur PAL (standard de télévision de la plupart des pays européens), puis de l'émetteur SECAM-L (standard de télévision pour la France).

Réassigner l'emplacement des programmes

Vous pouvez modifier manuellement l'attribution des numéros de programme.

- Sélectionnez le point CH ALLOCATION (affectation de programme) et confirmez avec . L'emplacement du programme courant apparaît en haut à droite (dans l'illustration : "20").

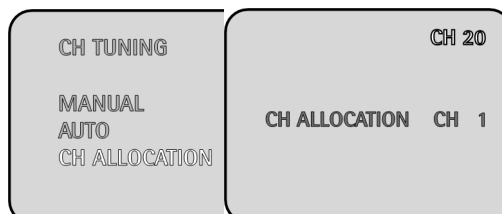

- Avec les boutons , sélectionnez le programme dont vous voulez modifier le numéro.

- Confirmez avec . Le numéro de programme derrière l'enregistrement CH ALLOCATION est sélectionné en rose.

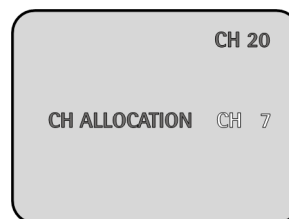

- A l'aide des boutons , sélectionnez le nouvel emplacement (dans l'illustration : "7") du programme actuel et confirmez avec . Dans cet exemple, le programme de l'emplacement 20 est maintenant enregistré à la place 7.

Recherche manuelle de programme

Si suite à la recherche automatique vous remarquez l'absence d'un programme, vous pouvez le régler manuellement.

- Sélectionnez le point MANUAL (manuel) du menu CH TUNING et confirmez avec . L'image de la recherche manuelle de programme apparaît.

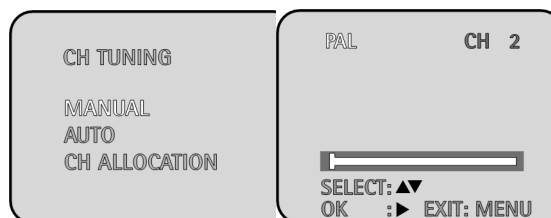

- Avec les boutons ou , choisissez entre PAL et SECAM-L.

- Confirmez avec . L'indicateur de bande blanc apparaît en rose ; l'enregistrement F.TUNE + - (réglage minutieux) apparaît simultanément.

- Appuyez sur ou pour lancer la recherche manuelle de programme vers l'avant ou l'arrière. La barre de progression s'active jusqu'à ce qu'un programme soit trouvé, puis elle s'immobilise. L'affichage de l'emplacement du programme (CH) s'affiche en rose.



- Si vous souhaitez enregistrer ce programme, assignez maintenant l'emplacement du programme.





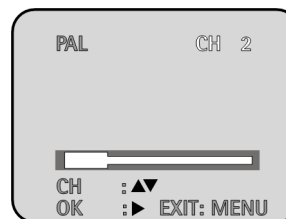

- Si vous souhaitez rechercher un autre programme, appuyez à nouveau sur ou .







- Les boutons – F.T. + de la télécommande vous permettent d'effectuer un réglage minutieux de l'image. Les flèches situées au-dessus de l'indicateur de bande clignotent à chaque fois qu'un bouton est actionné.
- Pour attribuer l'emplacement de programme, appuyez plusieurs fois sur , jusqu'à ce qu'apparaisse l'emplacement de programme souhaité (CH 1, CH 2, ...). Le programme est maintenant enregistré à l'endroit désiré.
- Pour fermer le menu, appuyez plusieurs fois sur MENU.

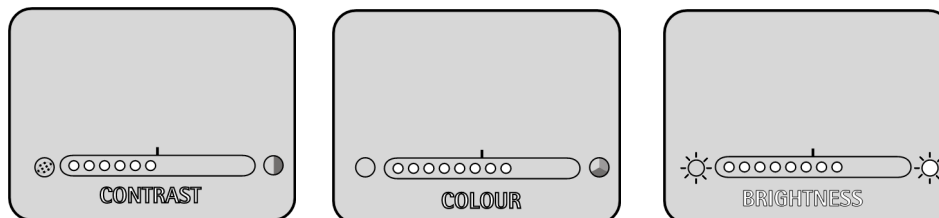
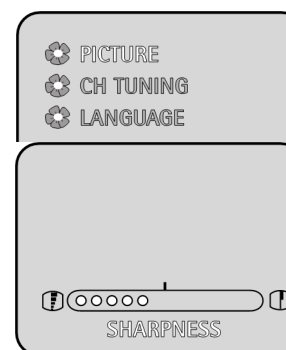

Régler l'image

- Appuyez sur le bouton MENU. Le menu de l'écran apparaît.
- A l'aide des boutons  , sélectionnez le point PICTURE (image).
- Confirmez avec . Le dernier réglage d'image utilisé s'affiche, par ex. SHARPNESS (netteté) :
- Les boutons   vous permettent d'établir une netteté inférieure (vers la gauche) ou supérieure (vers la droite).
- Avec les boutons   vous invoquez l'un après l'autre les différents réglages de l'image : CONTRAST (contraste), COLOUR (couleur), BRIGHTNESS (luminosité) :



- Les boutons   vous permettent à nouveau de définir des valeurs inférieures (vers la gauche) ou supérieures (vers la droite).
- Le dernier point du réglage de l'image est RESET - EXECUTE (réinitialiser des valeurs - exécuter). Confirmez avec . Les paramètres d'usine des différentes valeurs de réglage de l'image sont restaurés.



Disney

SOLUTIONS AUX PROBLÈMES

En cas de problèmes au niveau de l'image ou du son, voyez d'abord si vous êtes en mesure de les résoudre vous-même. L'aperçu ci-dessous peut éventuellement vous aider :

Problème	Cause possible
L'appareil reste noir	L'appareil est-il branché à une prise de courant ? Le disjoncteur est-il en bon état ? Le bouton de mise en marche est-il enfoncé (Standby activé)
Pas de son	La fonction Silence est-elle activée ? Haut-parleur est-il monté?
Mauvaise qualité de l'image	Réglez le contraste et la luminosité Le câble de l'antenne et/ou le câble Péritel sont-ils correctement branchés ?
Uniquement de la neige et un grésillement	Vérifiez le branchement de l'antenne. Procédez éventuellement à un réglage manuel.
Pas de couleur	Le programme de télévision est-il diffusé en couleur ? Réglez la couleur manuellement.



Disney

DONNÉES TECHNIQUES

Tension du secteur : 230 V ~ 50 Hz
Puissance : 44 W
Système audio : en fonctionnement TV : Mono
en fonctionnement AV : Stéréo
Taille du tube de l'image : 37 cm (14 pouces) ; diagonale visible de 33 cm
Tuner hyperbande
Système de couleur : PAL/SECAM
Nombre de programmes : 80

Raccordements :
Antenne 75 ohms
PÉRITEL
Prise audio/vidéo à l'avant (Cinch)
Casque 3,5 mm

Sous réserve de modifications techniques !

Traitement/Recyclage

Emballage

Les différents emballages usagés sont recyclables et doivent par principe être recyclés.

Piles



Les piles usagées ne sont pas des déchets domestiques. Les piles doivent être déposées dans un lieu de collecte des piles usagées.

Appareil

Lorsque votre téléviseur arrive en fin de vie, ne le jetez jamais dans une poubelle classique. Informez-vous auprès de votre municipalité des possibilités de recyclage écologique et adapté.

F-16

NEDERLANDS



INHOUDSOPGAVE

Veiligheidsadviezen	4
Overzicht van het apparaat	6
Afstandsbediening	7
Batterijen in de afstandsbediening zetten	7
Installatie	8
Apparaat uitpakken	8
Inhoud verpakking controleren	8
Plaatsing	8
Aansluitingen	9
Aansluiting van randapparatuur	9
Toetsfuncties	10
In/uitschakelen	10
Geluidsinstellingen	10
Programma kiezen	10
Overige toetsfuncties	11
Menu-instellingen	12
OSD-taal instellen	12
Programma instellen	12
Beeld instellen	14
Verhelpen van storingen	15
Technische gegevens	16
Afvalverwijdering	16



VEILIGHEIDSADVIEZEN



Over deze handleiding

Lees de veiligheidsadviezen goed door voordat u het apparaat in gebruik neemt. Houd u aan de waarschuwingen op het apparaat en in de handleiding.

Bewaar de handleiding zo dat u hem altijd bij de hand hebt. Geef deze handleiding erbij als u het apparaat aan iemand anders overdoet.

Houd elektrische apparaten buiten bereik van kinderen

Laat kinderen nooit zonder toezicht elektrische apparatuur gebruiken.

Batterijen/accu's kunnen bij inslikken levensgevaarlijk zijn. Houd het apparaat en batterijen daarom buiten bereik van kleine kinderen. Als een batterij is ingeslikt moet direct medische hulp worden ingeroepen.

Zorg ook dat kinderen niet bij de plastic verpakking kunnen komen. Verstikkingsgevaar!

Zorg voor een deugdelijke opstelling van het apparaat

Plaats het apparaat op een stevige vlakke ondergrond. Het apparaat is niet geschikt voor gebruik in ruimtes met een hoge luchtvochtigheid (bijvoorbeeld badkamers). Let op het volgende:

- Zorg altijd voor voldoende ventilatie (zet het apparaat niet in een schap of op een plaats waar gordijnen of meubels de ventilatieopeningen kunnen afdekken);
- Stel het apparaat niet bloot aan directe warmtebronnen (bijvoorbeeld verwarming);
- Bescherm het apparaat tegen direct zonlicht;
- Vermijd contact met waterdruppels of -nevel (zet geen met vloeistof gevulde voorwerpen op het apparaat, zoals vazen);
- Stel het apparaat niet op in de buurt van magneetvelden (bijvoorbeeld luidsprekers);
- Zet geen open vuur (bv. brandende kaarsen) op het apparaat;
- Zorg dat er geen vreemde voorwerpen in het apparaat komen.

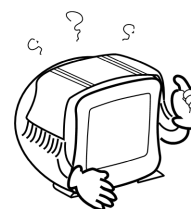

Zorg ervoor dat de netaansluiting bereikbaar blijft

Sluit het apparaat alleen aan op een goed bereikbaar stopcontact (230 V ~ 50 Hz) vlakbij de plaats van de installatie. Als het apparaat snel stroomvrij moet worden gemaakt moet het stopcontact vrij toegankelijk zijn.

NL-4



Leg het netsnoer zo neer dat het vrijligt, nergens klem raakt, of per ongeluk uit het stopcontact getrokken kan worden. Op de plaats waar het snoer uit het apparaat komt mag er geen trekspanning op het snoer staan.

Nooit zelf repareren

Trek bij beschadiging van de aansluitstekker, de aansluitkabel of het apparaat meteen de stekker uit het stopcontact.

Probeer in geen geval het apparaat zelf te openen en/of te repareren. Daardoor bestaat kans op elektrische schokken. Neem bij storingen contact op met ons Service Center of een ander deskundig reparatiebedrijf.

Onweer

Trek bij langere afwezigheid of onweer de stekker uit het stopcontact en de antennekabel uit de antenneaansluiting.

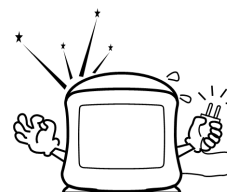

Demagnetiseren

Kleurentelevisies zijn gevoelig voor magnetische invloeden; deze ontstaan als het apparaat op een andere plaats wordt gezet of als bepaalde elektrische apparatuur in de buurt van de televisie wordt gebruikt. Deze magnetische velden kunnen zogenaamde "kleurvlekken" veroorzaken.

Zet het apparaat geheel uit als dergelijke vlekken optreden en laat het tenminste 60 minuten uitgeschakeld. Bij het inschakelen wordt het apparaat vervolgens gedemagnetiseerd.

Röntgenstraling

De in dit apparaat optredende röntgenstraling is volgens de daarvoor geldende bepalingen voldoende afgeschermd.

Het apparaat schoonmaken

Trek voor het schoonmaken de netstekker uit de contactdoos. Gebruik voor het reinigen een droog zacht doekje. Gebruik geen chemische oplos- en schoonmaakmiddelen omdat deze het oppervlak van het apparaat en/of de teksten kunnen beschadigen.



NL-5



OVERZICHT VAN HET APPARAAT

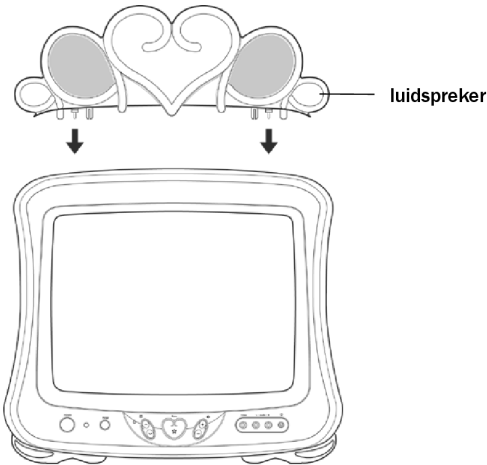

luidspreker

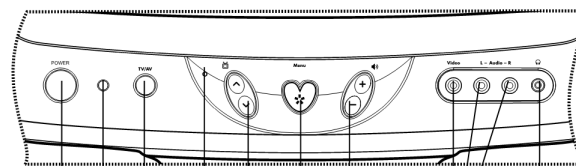

aan/uit-schakelaar
Infraroodsensor voor
de afstandsbediening

Kiezen tussen TV en AV

Standby-LED

Programmakeuze oplopend/aflopend

TV-MENU openen

3,5 mm-
hoofdtelefoonaansluiting

VIDEO- en AUDIO-ingangen voor
het aansluiten van externe apparatuur

Geluidsvolume verhogen/verlagen

Opmerking:
Antennes en SCART-ka-
bel zijn niet inbegrepen.

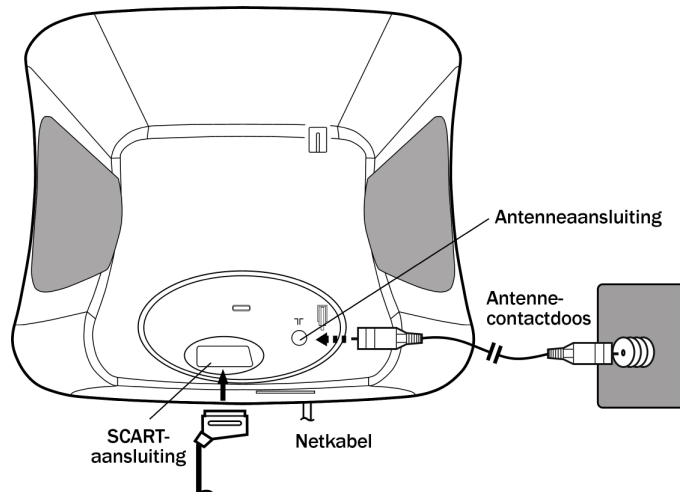

Antenneaansluiting

Antenne-
contactdoos

SCART-
aansluiting

Netkabel

NL-6



AFSTANDSBEDIENING

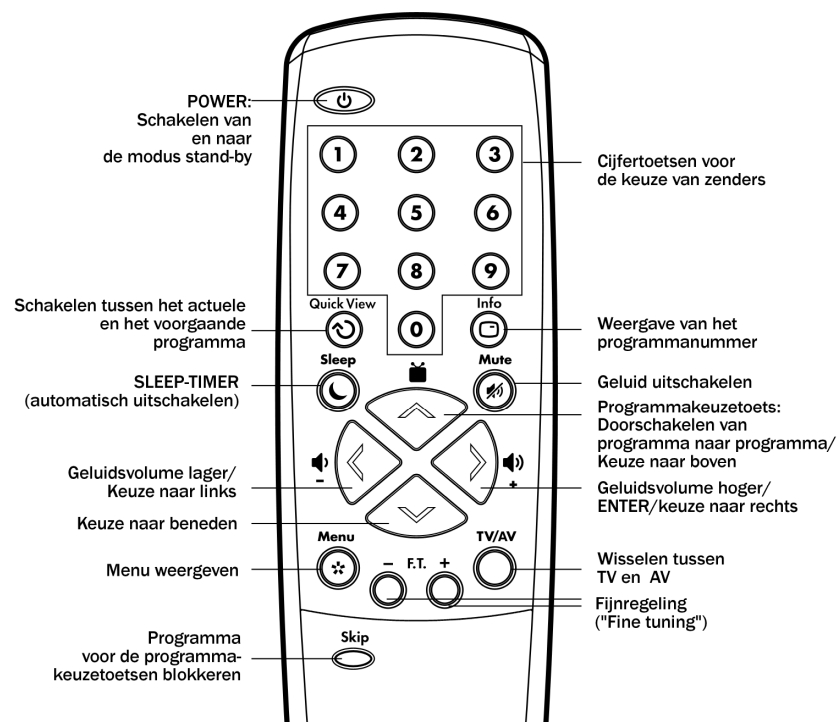

Batterijen in de afstandsbediening zetten

De afstandsbediening werkt op 2 batterijen 1,5 V (R03/LR03/AAA) die in het batterijvak gezet moeten worden:

1. Het deksel van het batterijvak wordt afgenomen door de clip in de richting van het deksel te schuiven.
2. Plaats de twee batterijen in het vak. Let hierbij op de polariteit (de minpool rust tegen de veer).
3. Breng het deksel weer aan.

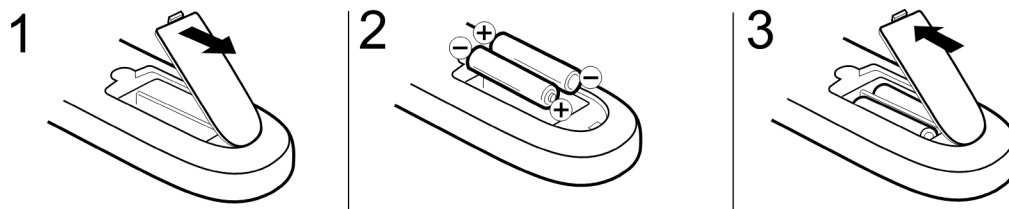

Disney

INSTALLATIE

Apparaat uitpakken

Verwijder al het verpakkingsmateriaal.



LET OP!

Laat kleine kinderen niet met folie spelen. Gevaar voor verstikking!

Inhoud verpakking controleren

Controleer bij het uitpakken of de volgende onderdelen zijn meegeleverd:

- 1 televisie
- 1 afstandsbediening
- 2 batterijen R03/LR03/AAA
- 2 "Disney-voeten"
- 1 luidspreker
- Gebruikshandleiding en garantiepapieren

Plaatsing

Zet de televisie op een stabiel, horizontaal, trillingsvrij vlak. Stel het apparaat niet bloot aan schokken.

Let op de omgevingsomstandigheden zoals beschreven in het hoofdstuk "Veiligheidsadviezen".

"Disney-voeten" monteren

De meegeleverde "Disney-voeten" kunnen naar wens wel of niet gemonteerd worden.

- Kantel de televisie voorzichtig naar achteren zodat het apparaat op de achterzijde ligt.
- Druk de Disney-voet met het opschrift R (rechts) op de, van voren gezien, rechter voet van het apparaat. De beide houders moeten goed in de uitsparingen in het apparaat klikken.
- Druk de Disney-voet met het opschrift L (links) op dezelfde manier op de andere apparaatvoet.

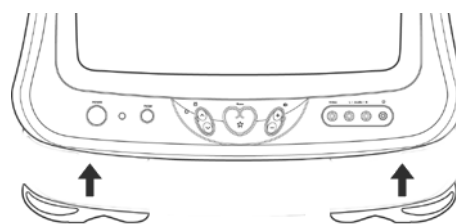

NL-8



Luidsprekerdeel monteren

Voor de weergave van geluid moet de luidspreker worden gemonteerd.

- Plaats de luidspreker zo op de televisie dat de stekerverbindingen goed vast zitten. De onderkant van de luidspreker moet vlak tegen de televisie aanliggen.

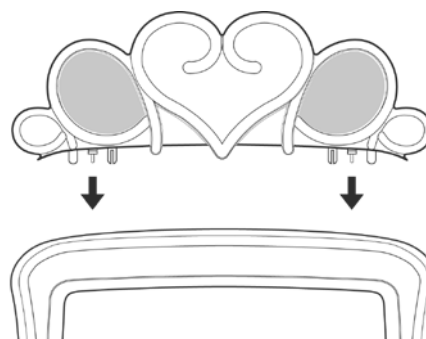

Aansluitingen

Antenneaansluiting

De televisie wordt aangesloten op de huisantenne of de kabel met een dubbel afgeschermd antennekabel tussen de antenneaansluiting en de televisie.

Hoofdtelefoonaansluiting

De voorzijde van het apparaat is voorzien van een hoofdtelefoonaansluiting die geschikt is voor alle in de handel gebruikelijke hoofdtelefoons met een 3,5 mm klinkstekker. Bij gebruik van de hoofdtelefoon worden de luidsprekers uitgeschakeld.



VOORZICHTIG!

Een te hoog geluidsvolume kan, met name bij de hoofdtelefoon, gehoorbeschadigingen veroorzaken. Zet daarom het geluidsvolume eerst op minimaal en sluit daarna pas de hoofdtelefoon aan.

Netaansluiting

Sluit het apparaat pas op het net aan als alle andere verbindingen gemaakt zijn. Steek de netstekker in een goed bereikbare contactdoos, 230 V ~ 50 Hz, in de buurt van het apparaat.

Aansluiting van randapparatuur

Via de SCART-aansluiting op de achterzijde en de audio/video-uitgangen aan de voorzijde van het apparaat zijn er vele aansluitmogelijkheden voor diverse audio- en videoapparatuur (bv. voor een videorecorder, SAT-receiver etc.).

Een extern apparaat kan worden aangesloten via

- ofwel een SCART-kabel (SCART-aansluiting aan de achterzijde van de tv)
- of via audio-tulpkabels (AV-aansluitingen aan de voorzijde van de tv).

Let op de gegevens in de gebruikshandleiding voor de randapparatuur.



TOETSFUNCTIES

In/uitschakelen

- Druk op de schakelaar POWER op het apparaat om het apparaat op stand-by te zetten. De aanduiding voor stand-by gaat aan.
- Druk op de toets op de afstandsbediening om het apparaat in te schakelen. De aanduiding voor stand-by gaat uit.



De POWER-schakelaar onthoudt de laatste instelling van het apparaat. Als het apparaat vanuit de modus stand-by is uitgeschakeld wordt bij het volgende indrukken van de POWER-toets de modus stand-by weer ingeschakeld. Als het apparaat tijdens een lopend programma is uitgeschakeld wordt dit programma bij het volgende indrukken van POWER weer ingeschakeld.

Vanuit de modus stand-by kunt u het apparaat ook met het programmakeuzetoetsen op de afstandsbediening of op het apparaat inschakelen.

Geluidsinstellingen

- Druk op de toets  resp.  om het geluidsvolume te verlagen of te verhogen.
- Druk op MUTE om het geluid geheel uit te schakelen.
- Druk op MUTE of een geluidsvolumetoets om het geluid weer in te schakelen.

Programma kiezen

- Met de programmakeuzetoetsen kunt u alle opgeslagen programma's na elkaar weergeven.



- Met de cijfertoetsen voert u het programmanummer rechtstreeks in:
 - Voor een eencijferig programmanummer voert u alleen het betreffende cijfer in; het teken voor de tweede positie verdwijnt na een paar seconden van het beeldscherm.
 - Voor een tweecijferig programmanummer voert u de beide cijfers meteen na elkaar in.

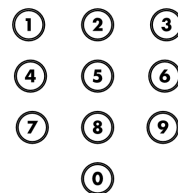

Programma's waarvoor de toets SKIP is gebruikt (zie onder) kunnen alleen met de cijfertoetsen worden opgeroepen.

NL-10

Disney

- Met de toets INFO wordt het programmanummer van het op dat moment lopende programma weergegeven. Druk opnieuw op INFO om de weergave van het programmanummer te beëindigen.
- Met de toets QUICK VIEW kunt u heen en weer schakelen tussen het actuele en het laatst gekozen programma.



Overige toetsfuncties

TV/AV

Hiermee schakelt u over van tv naar een aangesloten apparaat, bv. een videorecorder.



Slaaptimer

Met de toets SLEEP programmeert u het automatisch uitschakelen.

- Druk eenmaal op SLEEP SET/OFF; de minuten staan dan op 0. Met elke volgende druk op de toets telt de slaaptimer er 10 minuten bij, tot een maximale tijd van 120 minuten.
- Druk voor het uitschakelen herhaaldelijk op SLEEP totdat weer "0" weergegeven wordt. De weergave verdwijnt na een paar seconden.



Skip

Met de SKIP-functie kunt u met de programmakeuzetoetsen een programma overslaan bij het "zappen".

- Stel het programma in dat u wilt overslaan en druk op SKIP. De kleur van het weergegeven programmanummer wordt veranderd. Het programma kan nu niet meer worden opgeroepen met een programmakeuzetoets.
- Om het programma weer te kunnen kiezen roept u het op met de cijfertoetsen en drukt opnieuw op SKIP.





MENU-INSTELLINGEN



OSD-taal

De menutaal wordt in deze handleiding in het Engels weergegeven. – U kunt de OSD (“On-Screen-weergave”) echter ook instellen op Duits, Frans, Italiaans en Spaans.

OSD-taal instellen

- Druk op de toets MENU. Het beeldschermmenu wordt weergegeven ¹.
- Kies met behulp van de toets het item LANGUAGE (taal) ².
- Bevestig met . Het talenmenu wordt geopend.
- Kies met behulp van de toets de gewenste taal. De menutaal wordt meteen veranderd.
- Druk, eventueel herhaaldelijk, op MENU om het beeldschermmenu te sluiten.

PICTURE
CH TUNING
LANGUAGE

LANGUAGE/SPRACHE/LANGUE/
LINGUA/LENGUA

ENGLISH
DEUTSCH
FRANCAIS
ITALIANO
ESPANOL

Programma instellen

Bij het automatisch zoeken van programma's worden alle te ontvangen programma's vastgelegd op de programmaplaatsen 1 tot maximaal 80.

- Druk op de toets MENU. Het beeldschermmenu wordt weergegeven.
- Kies met behulp van de toets het item CH TUNING (programma-instelling). Bevestig met .

PICTURE
CH TUNING
LANGUAGE

Automatisch programma's zoeken

- Kies het item AUTO en bevestig met . Het automatisch programma's zoeken begint: Elk gevonden programma wordt kort weergegeven en op een programmapla-

CH TUNING
MANUAL
AUTO
CH ALLOCATION

PAL CH 3
▶▶

1. Als gedurende ongeveer 60 seconden geen invoer wordt gegeven verdwijnt het menu van het beeldscherm.
2. Op het beeldscherm kunt u de programmakeuzetoetsen gebruiken voor de navigatie naar boven/onder en de toets “Geluidsvolume +” voor de functie “Bevestigen”.











ats vastgelegd. Het programmanummer (CH 1, CH 2 ...) wordt rechtsboven weergegeven. Er wordt eerst gezocht naar PAL-zenders (de tv-norm van de meeste Europese landen) en vervolgens naar SECAM-L-zenders (tv-norm voor Frankrijk).

Programmaplaatsen opnieuw toewijzen.





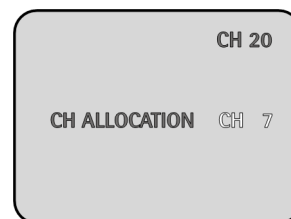
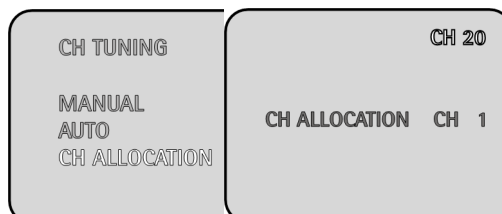



U kunt de bezetting van de programmaplaatsen handmatig wijzigen:

- Kies het item CH ALLOCATION (Toewijzen programma's) en bevestig met . De programmaplaats van het actueel lopende programma wordt rechtsboven weergegeven (in de figuur: "20").
- Kies met de toets   het programma waarvan u het programmanummer wilt wijzigen.
- Bevestig met . Het programmanummer achter de invoer CH ALLOCATION wordt roze gemarkeerd.
- Kies met de toets   de nieuwe programmaplaats (in de figuur: "7") van het actuele programma en bevestig met . In dit voorbeeld is het programma van plaats 20 nu op plaats 7 opgeslagen.



Handmatig programma's zoeken

Als u na het automatisch programma's zoeken een programma mist kunt u dit handmatig instellen.

- Kies in het menu CH TUNING het item MANUAL (Handmatig) en bevestig met . Het beeld voor Handmatig programma's zoeken wordt weergegeven.
- Kies met de toets   ofwel PAL of SECAM-L.
- Bevestig met . De witte bandaanduiding wordt roze gemarkeerd; gelijktijdig wordt de invoer F.TUNE + - (Fijnregeling) weergegeven.
- Druk op  of  om het handmatig vooruit of achteruit zoeken van programma's te starten. De voortgangsindicatie loopt door tot een programma gevonden wordt en blijft dan stilstaan. De programmanummeraanduiding (CH) wordt roze gemarkeerd weergegeven.
 - Als u dit programma wilt opslaan voert u nu een programmaplaats in.
 - Als u een ander programma zoekt druk u opnieuw op  of .
- Met de toets - F.T. + op de afstandsbediening kunt u het beeld fijnregelen. De pijlen boven de bandaanduiding knipperen bij elke keer indrukken van de toets.

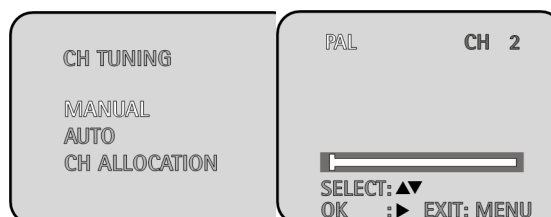



- Om de programmaplaats toe te wijzen drukt u zo vaak op tot de gewenste programmaplaats (CH 1, CH 2, ...) wordt weergegeven. Het programma is dan op de gewenste plaats opgeslagen.
- Druk herhaaldelijk op MENU om het menu te sluiten.

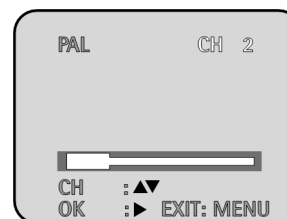

Beeld instellen

- Druk op de toets MENU. Het beeldschermmenu wordt weergegeven.
- Kies met de toets het item PICTURE (Beeld).
- Bevestig met . De laatst ingestelde beeldinstelling wordt weergegeven, bv. SHARPNESS (Scherpte):
- Met de toets stelt u de scherpste lager (naar links) of hoger (naar rechts) in.
- Met de toets worden achtereenvolgens de overige beeldinstellingen opgeroepen: CONTRAST (Contrast), COLOUR (Kleur), BRIGHTNESS (Helderheid):

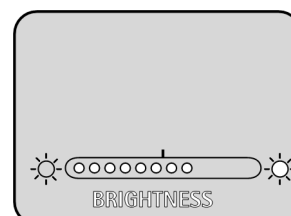
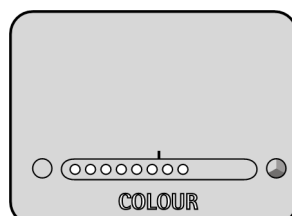
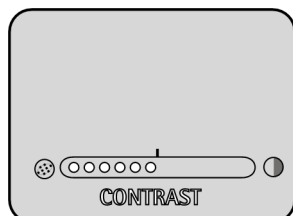
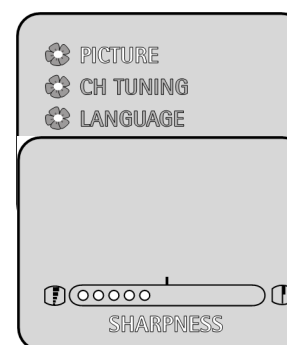

- Gebruik opnieuw de toets om de waarden lager (naar links) of hoger (naar rechts) in te stellen.
- Het laatste item van de beeldinstelling is RESET - EXECUTE (Waarden terugzetten - uitvoeren). Bevestig met . Alle waarden van de beeldinstelling worden dan opnieuw ingesteld op de fabrieksinstelling.

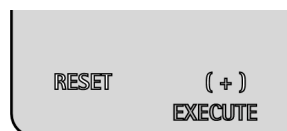

Disney

VERHELPELEN VAN STORINGEN

Controleer in geval van beeld- of geluidsstoringen eerst of u ze zelf kunt verhelpen. Het onderstaande overzicht kan daarbij helpen.

Storing

Mogelijke oorzaak

Het beeld blijft donker

Is het apparaat op een stopcontact aangesloten?
Is de zekering van de huisinstallatie in orde?
Is de netschakelaar ingedrukt (is de aanduiding stand-by aan)?



Geen geluid

Staat de functie Mute (Geluid uit) aan?
Luidspreker gemonteerd?

Slechte beeldkwaliteit

Stel contrast en helderheid in
Zijn de antennekabel en/of SCART-kabel goed aangesloten?

Alleen sneeuw en ruis

Controleer de antenneaansluiting.
Voer zonodig een handmatige fijnregeling uit.

Geen kleur

Wordt het tv-programma in kleur uitgezonden?
Stel de kleur handmatig in.

Disney

TECHNISCHE GEGEVENS

Netspanning: 230 V ~ 50 Hz
Vermogen: 44 W
Audiosysteem: TV: Mono
AV: Stereo
Beeldschermformaat: 37 cm (14 inch); 33 cm zichtbare diagonaal
Hyperband-tuner
Kleursysteem: PAL/SECAM
Aantal programma's: 80

Aansluitingen:
Antenne 75 Ohm
SCART
AV (tulp) aan voorzijde
Hoofdtelefoon 3,5 mm

Technische wijzigingen voorbehouden.

Afvalverwijdering

Verpakking

Niet meer benodigde verpakkingen en hulpmiddelen daarvoor kunnen worden gerecycled en dienen als herbruikbaar materiaal te worden afgevoerd.

Batterijen



Lege batterijen horen niet bij het huisvuil. Batterijen moeten bij een verzamelpunt voor lege batterijen worden ingeleverd.

Apparaat

Behandel de televisie op het eind van de levensduur in geen geval als gewoon huisvuil. Informeer bij uw gemeente naar de mogelijkheden van een milieuvriendelijke en doeltreffende behandeling als afval.

NL-16

ITALIANO



INDICE

Indicazioni di sicurezza	4
Caratteristiche dell'apparecchio	6
Telecomando	7
Inserimento delle batterie nel telecomando	7
Installazione	8
Rimozione dell'imballaggio	8
Verifica del contenuto della confezione	8
Posizionamento	8
Collegamenti	9
Collegamento degli apparecchi accessori	9
Funzioni dei tasti	10
Accensione/spegnimento	10
Impostazioni audio	10
Selezione programma	10
Ulteriori funzioni dei tasti	11
Impostazioni menu	12
Selezione della lingua OSD	12
Impostazione dei programmi	12
Impostazione dell'immagine	14
Rimozione di disturbi	15
Specifiche tecniche	16
Smaltimento rifiuti	16



INDICAZIONI DI SICUREZZA



Informazioni relative al presente manuale di istruzioni

Prima della messa in funzione dell'apparecchio, leggere attentamente le indicazioni di sicurezza. Osservare le avvertenze riportate sull'apparecchio e nelle istruzioni per l'uso.

Tenere sempre a portata di mano le istruzioni per l'uso. In caso di vendita o cessione dell'apparecchio, consegnare assolutamente le presenti istruzioni per l'uso.

Tenere gli apparecchi elettrici fuori dalla portata dei bambini

Non fare utilizzare gli apparecchi elettrici a bambini senza la dovuta sorveglianza.

Se inghiottiti, pile ed accumulatori possono costituire un pericolo di vita. Tenere quindi l'apparecchio e le pile fuori dalla portata di bambini piccoli. Se viene inghiottita una batteria, è necessario consultare immediatamente un medico.

Tenere i materiali di imballo lontani dalla portata dei bambini. Pericolo di soffocamento.

Posizionare l'apparecchio in maniera sicura

Posizionare l'apparecchio su una superficie piana e stabile. L'impianto non è concepito per funzionare in ambienti con un elevato tasso di umidità (ad esempio in bagno). Assicurarsi che

- sia sempre garantita una sufficiente aerazione (non posizionare l'apparecchio su scaffali o dove le aperture di aerazione possono essere ostruite da tende o mobili);
- l'apparecchio non sia esposto a fonti dirette di calore (ad es. riscaldamenti);
- l'apparecchio non sia esposto alla luce diretta del sole;
- non venga a contatto con schizzi o gocce di acqua (non mettere oggetti pieni di liquido sull'apparecchio, ad esempio vasi);
- l'apparecchio non sia a contatto diretto con campi magnetici (ad esempio altoparlanti);
- non vi siano fonti di incendio sull'apparecchio (ad esempio candele accese);
- corpi estranei non penetrino nell'apparecchio.

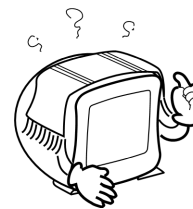

Lasciare accessibile il collegamento alla rete

Collegare l'apparecchio soltanto a una presa elettrica (230 V ~ 50 Hz) ben accessibile, in prossimità del luogo di installazione. Nel caso in cui si rendesse necessario disconnettere l'apparecchio dalla rete, garantire il libero accesso della presa elettrica.

Posizionare il cavo di alimentazione in modo tale che non resti incastrato da nessuna parte e che possa essere scollegato facilmente. All'uscita dall'apparecchio non deve esserci tensione di trazione.

Disney

Non eseguire mai riparazioni da sé.

In caso di danni alla spina, al cavo di collegamento o all'apparecchio, scollegare immediatamente la spina dalla presa.

Non provare in alcun caso ad aprire e/o riparare da sé l'apparecchio: Pericolo di scossa elettrica. In caso di guasto rivolgersi al nostro centro di assistenza o a un qualsiasi altro centro specializzato.

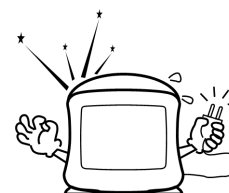

Temporali

In caso di lunghi periodi di assenza o di temporali scollegare la spina e il cavo dell'antenna.

Smagnetizzazione

I televisori a colori sono sensibili agli influssi magnetici che si verificano quando l'apparecchio viene spostato o quando determinati apparecchi elettrici sono in funzione in prossimità dell'apparecchio televisivo. Questi campi magnetici possono causare delle cosiddette "macchie di colore".

Quando si verificano tali macchie, spegnere completamente l'apparecchio e lasciarlo spento per almeno 60 minuti. Al momento della riaccensione viene eseguita una smagnetizzazione.



Radiazioni

Le radiazioni emanate da questo apparecchio sono schermate in conformità alla normativa sulle radiazioni.

Pulizia dell'apparecchio

Prima della pulizia scollegare la spina dalla presa. Per la pulizia, utilizzare un panno asciutto e morbido. Evitare di utilizzare soluzioni e detersivi chimici, che potrebbero danneggiare la superficie e/o le scritte dell'apparecchio.

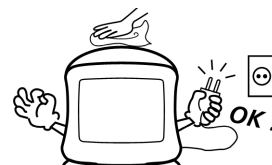



CARATTERISTICHE DELL'APPARECCHIO

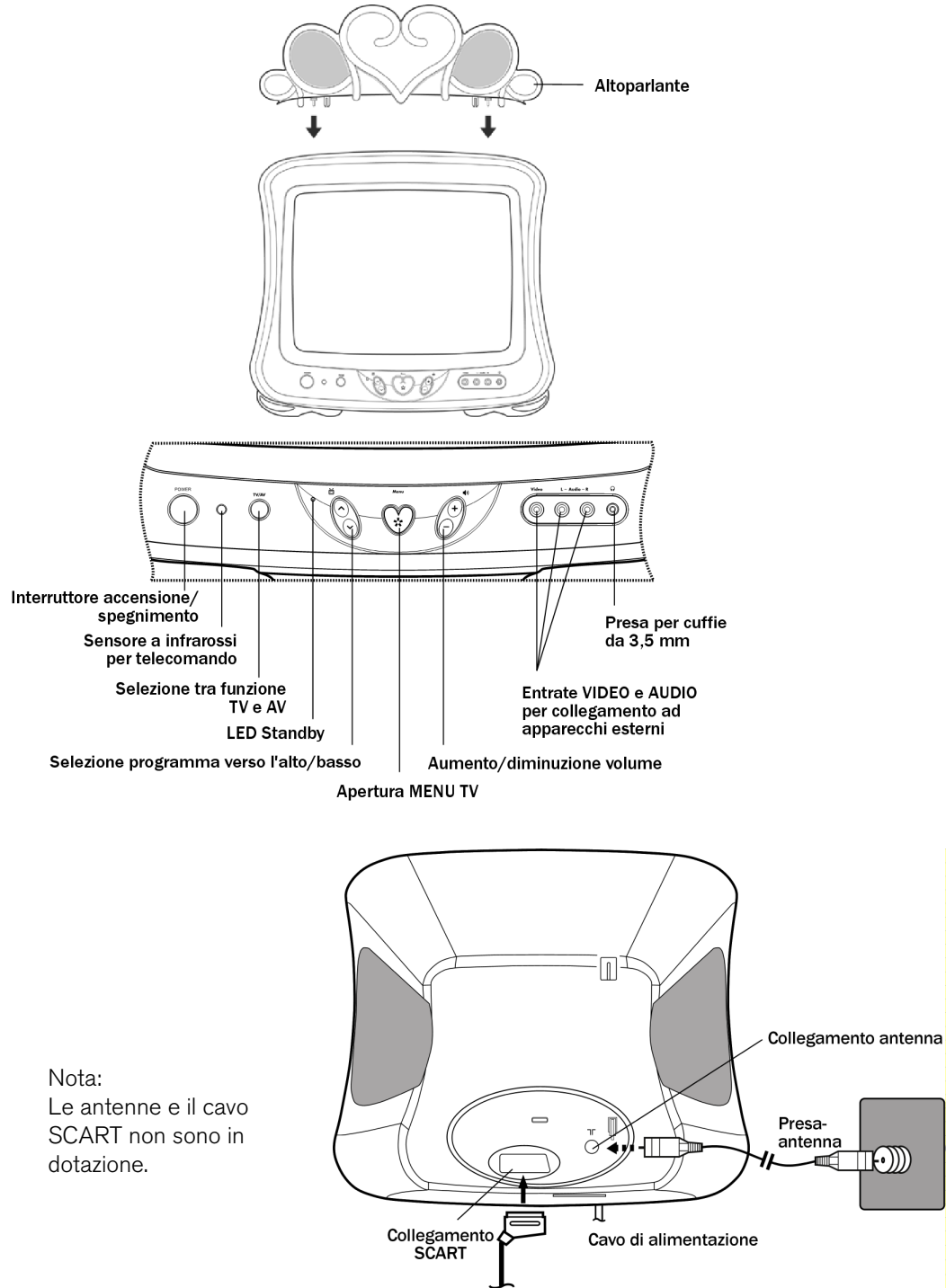



TELECOMANDO

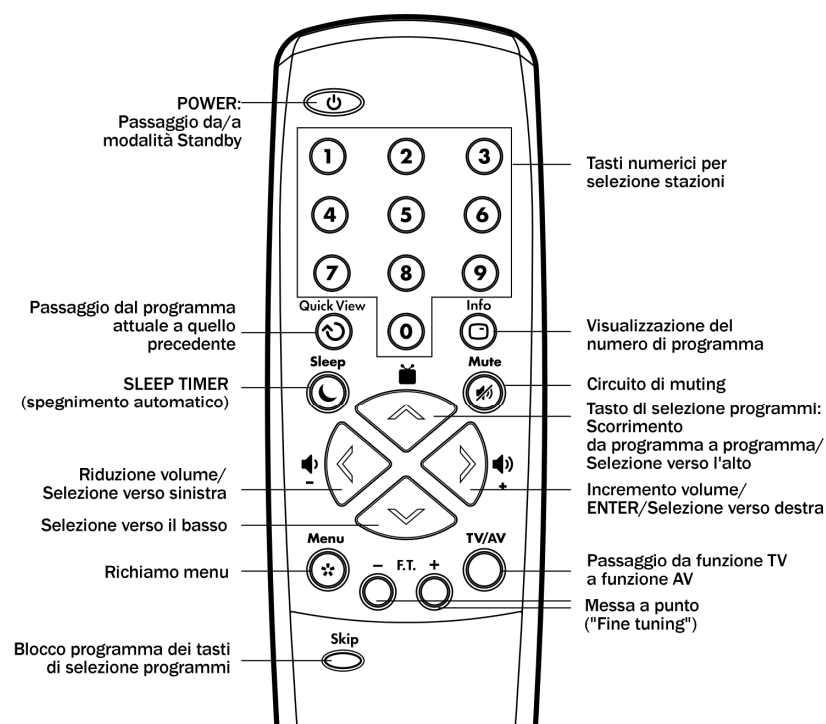

Inserimento delle batterie nel telecomando

Per il funzionamento del telecomando inserire 2 batterie da 1,5 V (R03/LR03/AAA) nel vano batterie:

1. Per rimuovere il coperchio del vano batterie, spingere la linguetta verso il coperchio.
2. Inserire entrambe le batterie rispettando la polarità (il polo negativo deve poggiare sulla molla).
3. Riposizionare il coperchio.

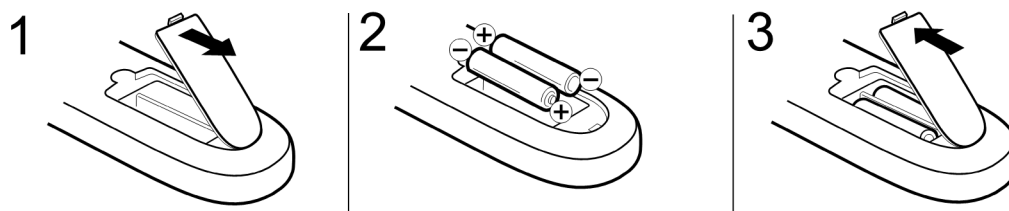



INSTALLAZIONE

Rimozione dell'imballaggio

Rimuovere tutto il materiale di imballaggio.



ATTENZIONE!

Tenere lontani i bambini dai materiali per l'imballo. Pericolo di soffocamento!

Verifica del contenuto della confezione

Dopo aver aperto la confezione, assicurarsi che essa contenga i pezzi seguenti:

- 1 televisore
- 1 telecomando
- 2 batterie R03/LR03/AAA
- 2 "piedini Disney"
- 1 altoparlante
- Istruzioni per l'uso e documenti di garanzia

Posizionamento

Posizionare l'apparecchio televisivo su una superficie stabile, orizzontale e senza vibrazioni. L'apparecchio non deve essere sottoposto a scosse.

Tenere presenti le condizioni ambientali come descritto nel capitolo "Indicazioni sulla sicurezza".

Montaggio dei "piedini Disney"

I "piedini Disney" in dotazione possono essere montati, ma non è indispensabile.

- Inclinare indietro il televisore con cura, in modo da posizionarlo sul lato posteriore.
- Inserire il piedino Disney con la scritta R (destra) sul lato anteriore destro dell'apparecchio. Entrambi i supporti devono essere incastrati saldamente negli appositi spazi dell'apparecchio.
- Allo stesso modo premere il piedino Disney con la scritta L (sinistra) sull'altro lato dell'apparecchio.

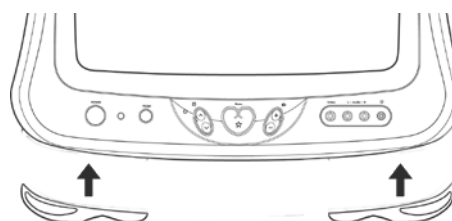



Montaggio dell'altoparlante

Per l'emissione audio è necessario montare l'altoparlante.

- Collocare l'altoparlante sul televisore in modo tale che i collegamenti siano posizionati saldamente. Il lato inferiore dell'altoparlante deve essere ben fissato sull'apparecchio TV.

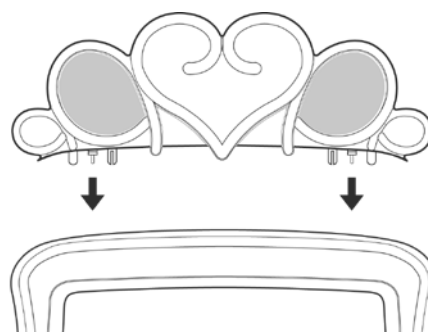

Collegamenti

Collegamento dell'antenna

Per eseguire il collegamento all'antenna da casa o all'impianto via cavo, collegare la presa dell'antenna e il televisore a un cavo per antenna a doppia schermatura.

Collegamento cuffia

Sul lato anteriore dell'apparecchio si trova una presa per cuffie, adatta a tutte le cuffie in commercio dotate di un jack da 3,5 mm. Per utilizzare le cuffie, disattivare gli altoparlanti.



ATTENZIONE!

Un volume troppo alto, in particolar modo durante l'uso delle cuffie, può causare danni all'udito. Impostare pertanto il volume al minimo e indossare quindi le cuffie.

Collegamento alla rete elettrica

Collegare l'apparecchio alla rete quando sono stati eseguiti tutti gli altri collegamenti. Inserire la spina di alimentazione in una presa da 230 V ~ 50 Hz facilmente raggiungibile, ovvero in prossimità del luogo di installazione dell'apparecchio.

Collegamento degli apparecchi accessori

Il collegamento SCART sul retro e le uscite audio/video sul lato anteriore dell'apparecchio consentono di collegare vari apparecchi audio e video (ad esempio videoregistratori, ricevitori satellitari e così via).

Per collegare un apparecchio esterno, eseguire il collegamento

- con un cavo SCART (collegamento SCART sul retro del televisore)
- oppure con un cavo spinotto audio (collegamenti AV sul lato anteriore del televisore).

Seguire le indicazioni nel manuale di istruzioni per gli apparecchi aggiuntivi.



FUNZIONI DEI TASTI

Accensione/spengimento

- Premere l'interruttore POWER sull'apparecchio per passare alla modalità Standby. Si accende il simbolo Standby.
- Premere il tasto sul telecomando per accendere l'apparecchio. Il simbolo Standby si spegne.



L'interruttore POWER conserva l'ultima impostazione dell'apparecchio. Se l'apparecchio è stato spento in modalità Standby, quando si preme nuovamente il tasto POWER si accende la modalità Standby. Se l'apparecchio è stato spento con un programma in corso, quando si preme nuovamente POWER tale programma viene ripristinato.

Dalla modalità Standby è possibile accendere l'apparecchio con i tasti di selezione programmi del telecomando oppure presso l'apparecchio stesso.

Impostazioni audio

- Premere i tasti o , per abbassare o aumentare il volume.
- Per disattivare completamente l'audio, premere MUTE.
- Premere nuovamente MUTE o un tasto del volume per riattivare l'audio.

Selezione programma

- Con i tasti di selezione programmi è possibile richiamare uno dopo l'altro i programmi memorizzati.



- Con i tasti numerici si seleziona direttamente il numero del programma:
 - Per i numeri di programma a una sola cifra selezionare solo la cifra corrispondente; lo spazio per la seconda cifra scompare dopo pochi secondi dallo schermo.
 - Per i programmi a due cifre selezionare rapidamente entrambe le cifre una dopo l'altra.

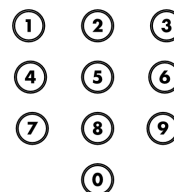

I programmi, con i quali è stato utilizzato il tasto SKIP (vedere di seguito), possono essere richiamati solo con i tasti numerici.

- Il tasto INFO indica il numero del programma attualmente in corso di svolgimento. Premere nuovamente INFO per fare scomparire il numero del programma.

Info



- Con il tasto QUICK VIEW è possibile passare dal programma attuale a quello selezionato per ultimo e viceversa.

Quick View



Disney

Ulteriori funzioni dei tasti

TV/AV

Con questo tasto è possibile passare dal funzionamento TV a quello di altri apparecchi collegati, ad esempio di un videoregistratore.

TV/AV



Sleep Timer

Con il tasto SLEEP è possibile programmare lo spegnimento automatico.

- Se si preme una volta SLEEP, il numero dei minuti visualizzato sarà 0. Ogni volta che si preme il tasto Sleep Timer il programma si sposta in avanti di 10 minuti fino a un tempo massimo di 120 minuti.
- Per spegnere lo Sleep Timer, premere ripetutamente SLEEP fino a quando compare nuovamente "0". La scritta scompare dopo pochi secondi.

Sleep



Skip

La funzione SKIP consente di saltare un programma durante lo "zapping" con i tasti di selezione dei programmi.

- Impostare il programma che si desidera saltare e premere SKIP. Il colore del numero di programma visualizzato cambia. Adesso il programma non può più essere richiamato con un tasto di selezione programmi.
- Per rendere nuovamente selezionabile il programma, richiamarlo con i tasti numerici e premere nuovamente SKIP.

Skip





IMPOSTAZIONI MENU



Lingua OSD

In questo manuale delle istruzioni i menu sono indicati in inglese.

Tuttavia è possibile impostare l'OSD ("On-Screen-Display") anche in tedesco, francese, italiano e spagnolo.

Selezione della lingua OSD

- Premere il tasto MENU. Viene visualizzato il menu a schermo ¹.
- Tramite i tasti selezionare la voce LANGUAGE (lingua) ².
- Confermare con . Viene visualizzato il menu delle lingue.
- Tramite i tasti selezionare la lingua desiderata. La lingua del menu cambia immediatamente.
- Per chiudere il menu a schermo, premere ripetutamente MENU.



Impostazione dei programmi

Tramite la ricerca automatica tutti i programmi ricevibili sono collocati uno dopo l'altro in posizioni di programmazione da 1 a 80.

- Premere il tasto MENU. Viene visualizzato il menu a schermo.
- Selezionare con il tasto la voce CH TUNING (impostazione programma). Confermare con .



Ricerca automatica dei programmi

- Selezionare la voce AUTO e confermare con . Inizia la ricerca automatica dei programmi: Ogni programma trovato viene visualizzato brevemente e collocato in una posi-

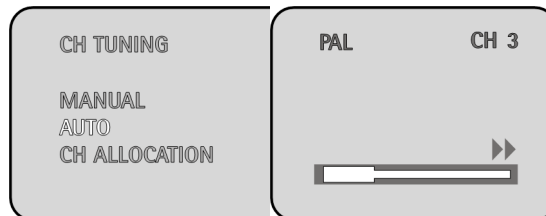

1. Se non viene eseguita alcuna immissione per circa 60 secondi, il menu a schermo scompare.

2. Sullo schermo è possibile utilizzare i tasti di selezione dei programmi per spostarsi verso l'alto o verso il basso e il tasto "Volume +" per la funzione di "Conferma".





zione di programmazione. Il numero di programma (CH 1, CH 2 ...) viene visualizzato in alto a destra.

Vengono ricercate inizialmente le stazioni PAL (standard TV della maggior parte dei paesi europei), quindi le stazioni SECAM-L (standard TV francese).

Riassegnazione delle posizioni di programmazione

È possibile modificare manualmente l'assegnazione delle posizioni di programmazione:

- Selezionare la voce CH ALLOCATION (assegnazione dei programmi) e confermare con

. La posizione di programmazione del programma attuale è visualizzata in alto a destra (nella figura: "20").

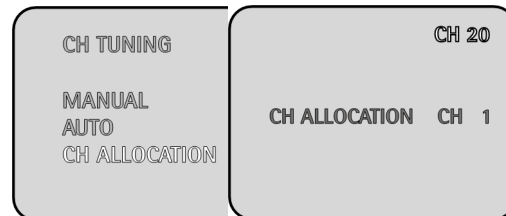

- Selezionare con i tasti il programma di cui si desidera modificare il numero di programma.

- Confermare con . Il numero di programma dietro la voce CH ALLOCATION è contrassegnato con il colore rosa.

- Selezionare con i tasti la nuova posizione di programmazione (nella figura: „7“) del programma attuale e confermare

con . In questo esempio il programma che era memorizzato in posizione 20 adesso è memorizzato in posizione 7.

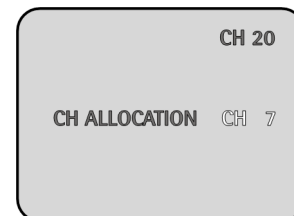

Ricerca manuale dei programmi

Se dopo la ricerca automatica non è stato trovato un determinato programma, è possibile impostarlo manualmente.

- Selezionare dal menu CH TUNING la voce MANUAL (manuale) e confermare

con . Viene visualizzata l'immagine per la ricerca manuale dei programmi.

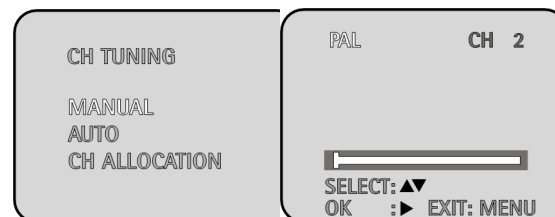

- Tramite i tasti o selezionare lo standard PAL o SECAM-L.

- Confermare con . Il simbolo bianco della banda viene contrassegnato in rosa, contemporaneamente viene visualizzata la voce FTUNE + - (messa a punto).

- Premere o per iniziare la ricerca manuale dei programmi in avanti o indietro. La barra di avanzamento si sposta fino a quando viene individuato un programma, quindi si arresta. Il simbolo delle posizioni di programmazione (CH) viene visualizzato di colore rosa.



- Per memorizzare questo programma, assegnare la posizione di programmazione.

- Se si cerca un altro programma, premere nuovamente o .



- Con i tasti - F.T. + del telecomando è possibile eseguire una messa a punto dell'immagine. Le frecce sul simbolo della banda lampeggiano ogni volta che si preme il tasto.
- Per assegnare la posizione di programmazione, premere ripetutamente fino a quando viene visualizzata la posizione di programmazione desiderata (CH 1, CH 2, ...). Adesso il programma è memorizzato nella posizione desiderata.
- Per chiudere il menu, premere ripetutamente MENU.

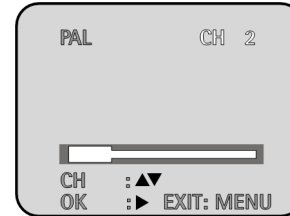

Impostazione dell'immagine

- Premere il tasto MENU. Viene visualizzato il menu a schermo.
- Con i tasti selezionare la voce PICTURE (immagine).
- Confermare con . Viene visualizzata l'ultima impostazione d'immagine selezionata, ad esempio SHARPNESS (nitidezza):
- Con i tasti ridurre (verso sinistra) o aumentare (verso destra) la nitidezza.
- Con il tasto richiamare una dopo l'altra le altre impostazioni di immagine: CONTRAST (contrasto), COLOUR (colore), BRIGHTNESS (luminosità):

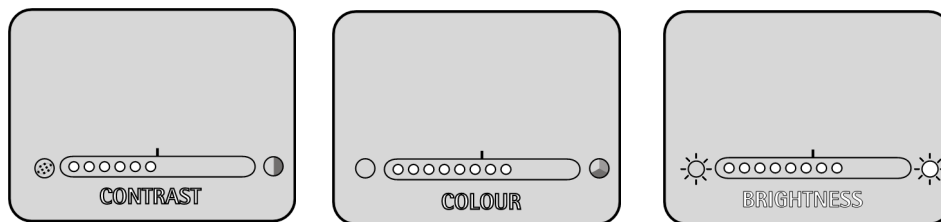
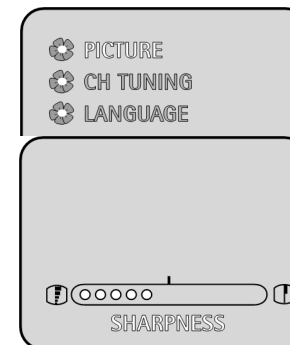

- Sempre con i tasti ridurre (verso sinistra) o aumentare (verso destra) tali valori.
- L'ultima voce per la configurazione dell'immagine è RESET - EXECUTE (Ripristino dei valori - Esegui). Confermare con . Vengono ripristinati tutti i valori predefiniti della configurazione dell'immagine.

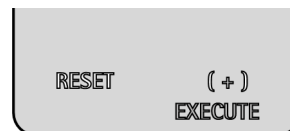

Disney

RIMOZIONE DI DISTURBI

Se si verificano disturbi dell'immagine o dell'audio, verificare innanzitutto se è possibile rimuoverli autonomamente. La seguente tabella può essere utile:

Disturbo	Causa possibile
L'apparecchio non si accende	È collegato a una presa di alimentazione? Il salvavita dell'abitazione è a posto? L'interruttore di alimentazione è stato premuto (il simbolo Standby è acceso)?
Nessun audio	È attivata la funzione del circuito di muting? Gli altoparlante montati?
Cattiva qualità dell'immagine	Configurare il contrasto e la luminosità Il cavo dell'antenna e/o il cavo SCART sono collegati correttamente?
Solo immagini disturbate e fruscio	Verificare il collegamento dell'antenna. Eseguire eventualmente una messa a punto manuale.
Nessun colore	Il programma televisivo viene trasmesso a colori? Impostare manualmente il colore.





SPECIFICHE TECNICHE

Tensione: 230 V ~ 50 Hz
Potenza: 44 W
Sistema audio: Funzione TV: Mono
Funzione AV: Stereo
Dimensioni immagine: 37 cm (14 pollici); 33 cm di diagonale visibile
Tuner iperbanda
Sistema colore: PAL/SECAM
Numero programmi: 80

Collegamenti:
Antenna da 75 Ohm
SCART
AV anteriore (spinotto)
Cuffia da 3,5 mm



Con riserva di modifiche tecniche!



Smaltimento rifiuti

Imballaggio

Le confezioni non più utilizzate e i materiali da imballo sono riciclabili e devono essere destinati al riutilizzo.

Batterie



Non smaltire le batterie usate assieme ai rifiuti domestici. Le batterie devono essere consegnate presso i centri di raccolta per batterie usate.

Apparecchio

Al termine della sua durata in vita non smaltire in alcun caso l'apparecchio televisivo assieme ai rifiuti domestici. Rivolgersi all'amministrazione della propria città per conoscere le possibilità per uno smaltimento conforme alle normative in materia ambientale.

I-16



ESPAÑOL



ÍNDICE

Advertencias de seguridad	4
Plano del aparato	6
Mando a distancia	7
Colocación de las pilas en el mando a distancia	7
Instalación	8
Desembalar el aparato	8
Compruebe el volumen de suministro	8
Emplazamiento	8
Conexiones	9
Conexión de aparatos auxiliares	9
Funciones	10
Encender/Apagar	10
Ajuste de sonido	10
Seleccionar el programa	10
Funciones Adicionales	11
Ajustes de menú	12
Seleccionar el idioma OSD	12
Ajuste del programa	12
Ajustar la imagen	14
Eliminación de averías	15
Especificaciones técnicas	16
Eliminación	16



ADVERTENCIAS DE SEGURIDAD



Acerca de las presentes instrucciones

Antes de la puesta en marcha, lea atentamente las presentes advertencias de seguridad. Preste atención a las advertencias que aparecen en el propio aparato y en las instrucciones de servicio.

Mantenga siempre a su alcance las instrucciones de servicio. Si vende o cede el aparato a otra persona, entréguele sin falta también las presentes indicaciones.

No permita que los niños toquen aparatos eléctricos

No deje los aparatos eléctricos al alcance de niños sin vigilancia.

Las pilas y los acumuladores pueden representar un peligro de muerte si se tragan. Mantenga por ello el aparato y las pilas fuera del alcance de los niños pequeños. En caso de ingestión accidental hay que avisar inmediatamente a un médico.

Mantenga también los embalajes alejados de los niños. Existe el peligro de asfixia.

Coloque el aparato de forma segura

Coloque el aparato sobre una superficie firme y lisa. No está diseñado para funcionar en espacios con un alto nivel de humedad (como, por ejemplo, el cuarto de baño). Preste atención a

- que esté siempre garantizada una ventilación suficiente (no coloque el aparato en estanterías o lugares en los que haya cortinas o muebles que tapen las hendiduras de ventilación);
- que el aparato no esté expuesto a fuentes directas de calor (p.ej., la calefacción);
- que el aparato no esté expuesto a la luz solar directa;
- que se evite el goteo de agua, salpicaduras de agua (no coloque recipientes llenos de líquido sobre el aparato, por ejemplo, floreros);
- que el aparato no esté inmediatamente al lado de campos magnéticos (como p.ej., altavoces);
- que no se encuentren fuentes de fuego (p.ej., velas encendidas) sobre el aparato;
- que no penetren objetos extraños en el aparato.

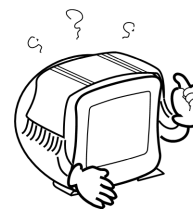

Mantenga la toma de corriente accesible

Conecte el aparato sólo a una toma de corriente bien accesible (230 V ~ 50 Hz) y cercana al lugar de emplazamiento. Para que el aparato pueda desconectarse rápidamente de la corriente, el enchufe debe permanecer accesible.

Coloque el cable de red de tal forma que esté tendido libre y no esté apretado o que puede desconectarse fácilmente. En el punto de salida del aparato, el cable no deberá encontrarse bajo tensión por tracción.

E-4

Disney

Nunca efectúe usted mismo la reparación del aparato

En caso de desperfectos en la clavija, en el cable de conexión o en el aparato, desenchúfelo inmediatamente.

No intente en ningún caso abrir y/o arreglar usted mismo el aparato. Existe el peligro de recibir una descarga eléctrica. En caso de malfuncionamiento del aparato, diríjase a nuestro servicio de reparación o a otro taller especializado.

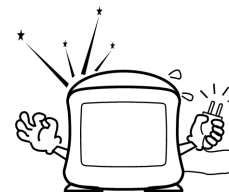

Tormenta

En caso de ausencia prolongada o de tormenta, desconecte el aparato de la red eléctrica y de la antena.

Desmagnetización

Los televisores en color son muy sensibles a las influencias magnéticas que se producen cuando el aparato es colocado en otro lugar o cuando ciertos aparatos eléctricos se encuentran cerca del televisor. Estos campos magnéticos pueden causar las así llamadas "manchas de pureza de excitación".

Si aparecen dichas manchas, desconecte el aparato completamente y déjelo apagado por lo menos durante 60 minutos. Al conectarlo se realiza una desmagnetización.



Radiación X

La radiación X que se produce en este aparato está suficientemente blindada según el decreto de rayos X.

Limpieza del aparato

Antes de limpiar el aparato, desconéctelo de la toma de corriente. Para limpiar el aparato, emplee un paño seco y suave. Evite emplear detergentes químicos y productos de limpieza, puesto que podrían dañar las superficies o las inscripciones del equipo.





PLANO DEL APARATO

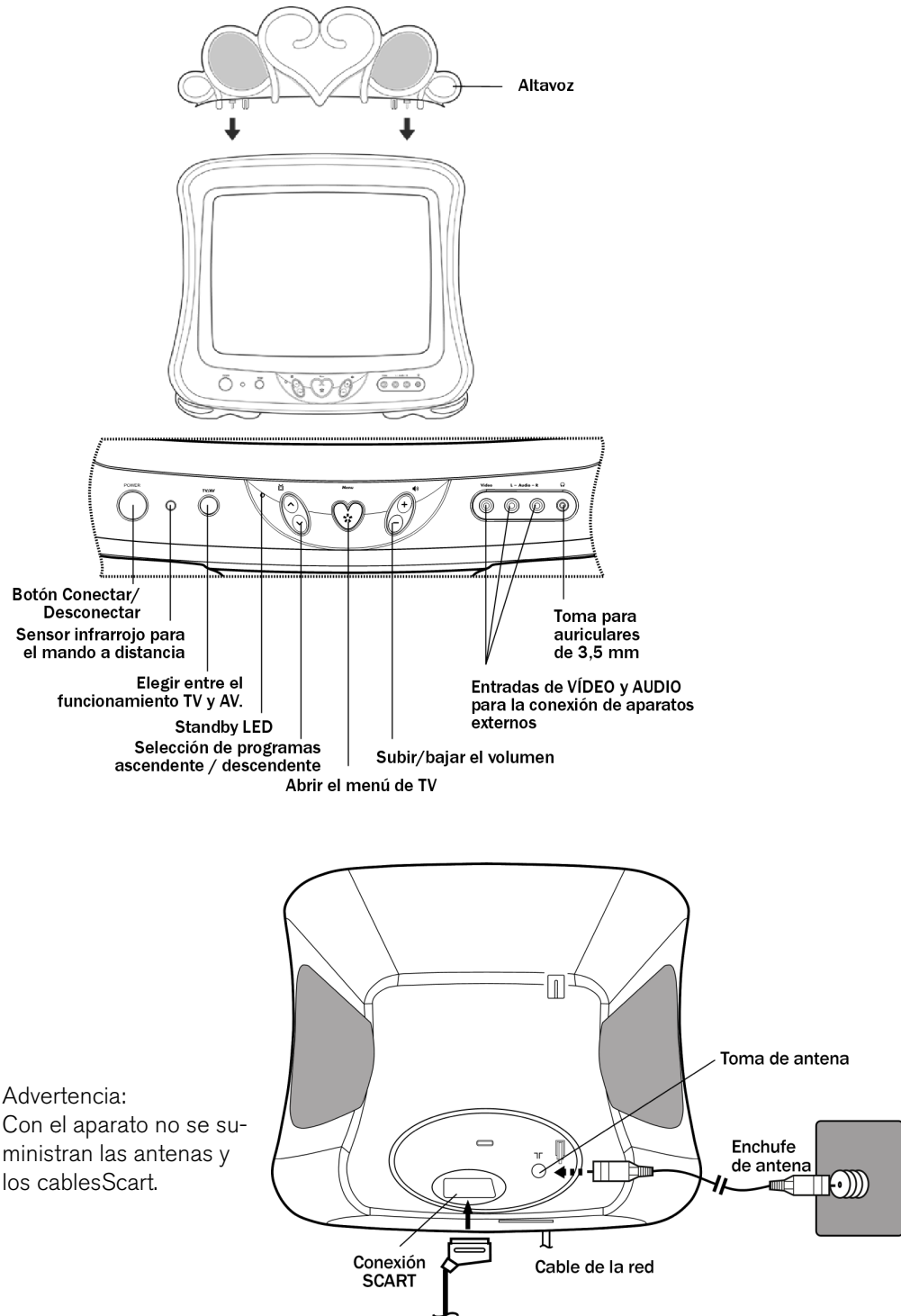



MANDO A DISTANCIA

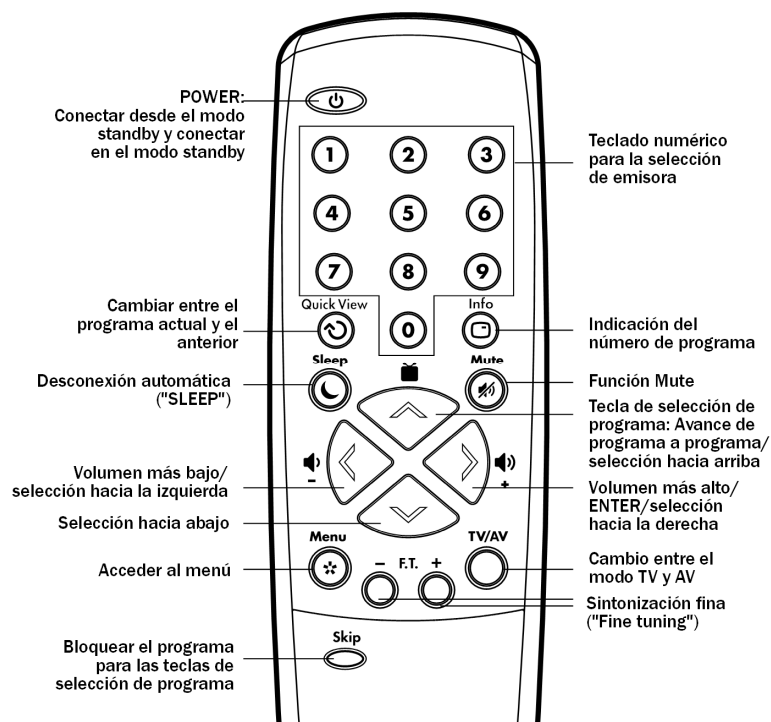

Colocación de las pilas en el mando a distancia

Para el funcionamiento del mando a distancia coloque 2 pilas de 1,5 V (R03/LR03/AAA) en el compartimiento de pilas:

1. Para quitar la tapa del compartimiento de pilas, empuje la pestaña en dirección de la tapa.
2. Inserte las cuatro pilas en el compartimiento teniendo en cuenta su polaridad (el polo negativo en contacto con el muelle).
3. Vuelva a colocar la tapa.

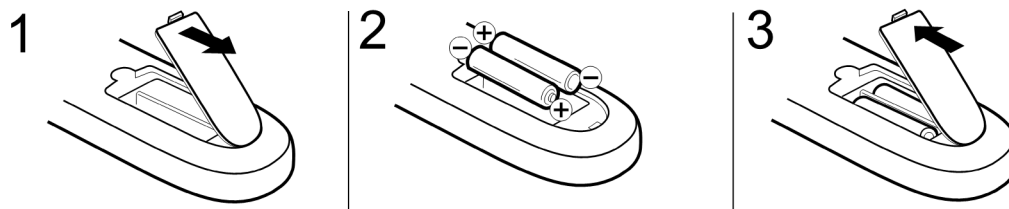

Disney

INSTALACIÓN

Desembalar el aparato

Retire todos los materiales de embalaje.



¡ATENCIÓN!

No permita que los niños pequeños jueguen con el plástico. ¡Existe peligro de asfixia!

Compruebe el volumen de suministro

Cuando desembale la caja, asegúrese de que las siguientes piezas están incluidas:

- 1 aparato TV
- 1 mando a distancia
- 2 pilas R03/LR03/AAA
- 2 "Pies-Disney"
- 1 altavoz
- Instrucciones de servicio y documentos de garantía

Emplazamiento

Coloque el aparato sobre una superficie firme, horizontal y libre de vibraciones. El aparato no debe estar expuesto a vibraciones.

Ponga atención a las condiciones ambientales tal y como se describen en el capítulo "Indicaciones de seguridad".

Montar los "pies-Disney"

Se pueden montar los "pies Disney" pero no es obligatorio.

- Incline cuidadosamente el aparato TV hacia atrás para que esté tumbado sobre su lado posterior.
- Coloque el pie Disney con la inscripción R (derecho) sobre el pie derecho, visto desde delante. Los dos soportes deben encajar fijamente en las escotaduras del aparato.
- Coloque el pie Disney con la inscripción L (izquierdo) de la misma manera sobre el otro pie del aparato.

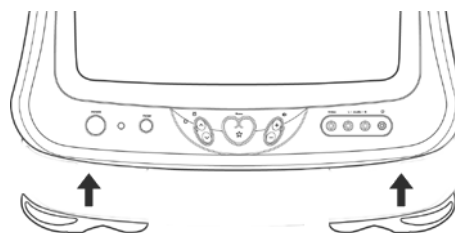

Disney

Montaje del altavoz

Para la salida de sonido se debe montar el altavoz.

- Conecte el altavoz al televisor de tal manera que las conexiones queden bien sujetas. La parte inferior del altavoz debe encontrarse a ras sobre el aparato de TV.

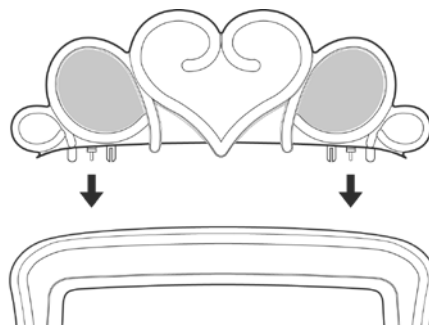

Conexiones

Toma de antena

Para la conexión con la antena o satélite conecte el enchufe de la antena y el aparato de TV con un cable de antena doblemente blindado.

Toma para los auriculares

En la parte frontal del aparato se encuentra una toma para auriculares, adecuada para todos los auriculares usuales en el comercio que dispongan de una clavija jack de 3,5 mm. En caso de funcionamiento con auriculares se desconectan los altavoces.



¡CUIDADO!

Un volumen demasiado alto, especialmente en caso de altavoces, puede causar lesiones del aparato auditivo. Para ello, primero baje el volumen al mínimo y a continuación conecte los auriculares.



Conexión a la red

Conecte el aparato a la red solamente cuando se hayan realizado todas las demás conexiones. Conecte el equipo en una toma de corriente adecuada de 230 V ~ 50 Hz, y cercana al emplazamiento del equipo.

Conexión de aparatos auxiliares

La conexión SCART en la parte posterior y las salidas de audio/vídeo en la parte frontal del aparato ofrecen una gran variedad de posibilidades de conexión para diferentes aparatos de audio y vídeo (p.ej., para reproductores de vídeo, receptores SAT, etc.).

Para conectar un aparato externo, conéctelo

- con un cable SCART (toma SCART en la parte posterior del TV).
- o con cables cinch para audio (conexiones AV en la parte frontal del TV).

Le rogamos que observe las indicaciones de las instrucciones de servicio de los aparatos auxiliares.



FUNCIONES

Encender/Apagar

- Pulse el interruptor POWER para poner el aparato en modo standby. Se ilumina la indicación standby.
- Pulse la tecla del mando a distancia para encender el aparato. El indicador standby se apagará.



El interruptor POWER mantiene el último ajuste del aparato. Si se ha desconectado el aparato del modo standby, al pulsar la tecla POWER la próxima vez se conecta el modo standby. Si se ha desconectado el aparato con el programa en marcha, se volverá a conectar al pulsar POWER la próxima vez.

Del modo standby se puede conectar el aparato también con las teclas de selección de programa del mando a distancia o en el mismo aparato.

Ajuste de sonido

- Pulse las teclas o , para subir o bajar el volumen.
- Para desconectar el sonido completamente, pulse MUTE.
- Pulse la tecla MUTE o una tecla de volumen para volver a conectar el sonido.

Seleccionar el programa

- Con las teclas de selección de programa se pueden seleccionar todos los programas memorizados, uno tras otro.



- Con el teclado numérico se introduce directamente el número del programa:
 - Para un número de programa de una sola cifra se introduce la cifra correspondiente; la señal para el segundo dígito desaparece de la pantalla después de algunos segundos.
 - Para un número de programas de dos cifras se introducen las dos cifras rápidamente, una tras otra.

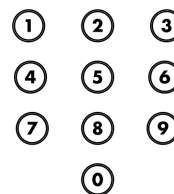

Ahora se pueden seleccionar los programas que han sido tratados con la tecla SKIP (véase abajo) con el teclado numérico.

- Con la tecla INFO aparece en pantalla el número del programa actual. Vuelva a pulsar INFO para que desaparezca el número del programa.

Info





- Con la tecla QUICK VIEW se puede cambiar entre el programa actual y los programas seleccionados anteriormente.

Quick View



Funciones Adicionales

TV/AV

Aquí se conmuta del funcionamiento TV al de un aparato conectado, p. ej., a un reproductor de vídeo.

TV/AV



Apagado automático

Con la tecla SLEEP se programa una desconexión automática.

Sleep



- Pulse la tecla SLEEP una vez; el número de minutos se encuentra en 0. Con cada pulsación siguiente el apagado automático cuenta 10 minutos hacia arriba, hasta un tiempo máximo de 120 minutos.
- Para desconectar el apagado automático, vuelva a pulsar SLEEP hasta que vuelva a aparecer "0". Tras algunos segundos desaparece la indicación.

Skip

La función SKIP le da la posibilidad de saltar las teclas de selección de programas haciendo "zapping".

Skip



- Ajuste el programa que desea saltar y pulse SKIP. El número de programa que aparece en pantalla cambia de color. Ahora ya no se puede seleccionar el programa con una tecla de selección de programa.
- Para volver a poder seleccionar el programa, selecciónelo con las teclas numéricas y vuelva a pulsar SKIP.



AJUSTES DE MENÚ



Idioma OSD

En estas instrucciones aparece el idioma de menú en inglés.

Pero también se puede ajustar el OSD ("On-Screen-Display") en alemán, francés, italiano y español.

Seleccionar el idioma OSD

- Pulse la tecla MENU. Aparecerá el menú en pantalla ¹.
- Seleccione mediante las teclas el punto LANGUAGE (idioma) ².
- Confírmelo con . Se abrirá el menú de idioma.
- Seleccione mediante las teclas el idioma deseado. El idioma de menú cambia inmediatamente.
- Para cerrar el menú de pantalla, vuelva a pulsar MENU en caso necesario.

PICTURE
CH TUNING
LANGUAGE

LANGUAGE/SPRACHE/LANGUE/
LINGUA/LENGUA

ENGLISH
DEUTSCH
FRANCAIS
ITALIANO
ESPANOL

Ajuste del programa

Durante la búsqueda automática de programas se memorizan todos los programas que se pueden recibir, uno tras otro en los lugares de presintonía 1 hasta máx. 80.

- Pulse la tecla MENU. Aparecerá el menú de pantalla.
- Seleccione mediante las teclas el punto CH TUNING (ajuste de programa). Confírmelo con .

PICTURE
CH TUNING
LANGUAGE

Búsqueda automática de programa

- Seleccione el punto AUTO y confirme con . Comienza la búsqueda automática de programas: Aparecerá brevemente en pantalla cada programa encontrado y se archiva en un

CH TUNING

MANUAL
AUTO
CH ALLOCATION

PAL CH 3

1. Si durante aprox. 60 segundos no se realiza ninguna introducción, el menú desaparecerá de la pantalla.
2. En la pantalla se pueden utilizar las teclas de selección de programa para la navegación hacia arriba/abajo y la tecla "volumen+" para la función "confirmar".

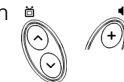



lugar de presintonía. El número de programa (CH 1, CH 2 ...) aparecerá arriba a la derecha. Primero se buscan las emisoras PAL (sistema de TV de la mayoría de los países europeos), a continuación se buscan las emisoras SECAM-L (sistema de TV para Francia).

Asignar nuevos lugares de presintonía

Se pueden modificar manualmente la asignación de los lugares de presintonía:

- Seleccione el punto CH ALLOCATION (asignación de programa) y confirme con

. El lugar de presintonía del programa actual aparecerá arriba a la derecha (en la figura: "20").

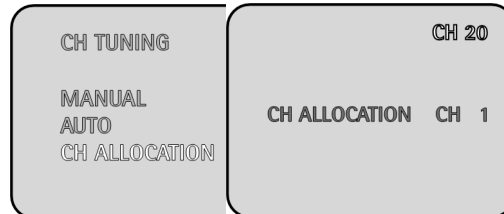

- Seleccione con las teclas el programa cuyo número desea modificar.

- Confírmelo con . El número de programa detrás de la opción CH ALLOCATION aparecerá de color rosa.

- Seleccione mediante las teclas el nuevo lugar de presintonía (en la figura: "7") del programa actual y confirme con

. En este ejemplo el programa se ha memorizado del lugar 20 al 7.

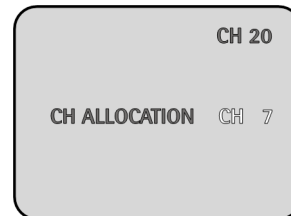

Búsqueda manual de programas

En caso de que se eche de menos un programa después de la búsqueda automática de programas, usted puede realizar un ajuste manualmente.

- Seleccione el punto MANUAL (manual) en el menú CH TUNING y confirme con

. Aparecerá la imagen para la búsqueda manual de programas.

- Seleccione mediante las teclas o bien PAL o bien SECAM-L.

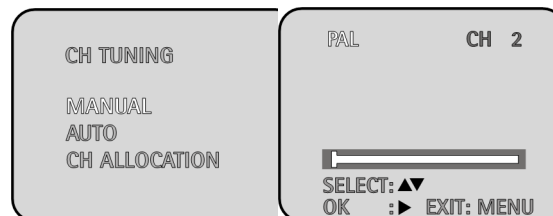

- Confírmelo con . Se marca la indicación de banda blanca de color rosa; al mismo tiempo aparece la opción F.TUNE + - (sintonía fina).

- Pulse o , para iniciar la búsqueda manual de programa hacia adelante o atrás. La indicación de progreso se mueve hasta que se encuentre un programa y luego se para. La indicación del lugar de presintonía (CH) aparecerá de color rosa.
 - Si desea memorizar este programa, ahora asigne el lugar de presintonía.
 - Si busca otro programa, vuelva a pulsar o .



- Mediante las teclas - F.T. + del mando a distancia se puede realizar una sintonización fina de la imagen. A cada pulsación de teclas, las flechas encima de la indicación de banda parpadean.



- Para asignar el lugar de presintonía pulse tantas veces como sea necesario hasta que aparezca el lugar de presintonía deseado (CH 1, CH 2, ...). Ahora el programa está memorizada en el lugar deseado.

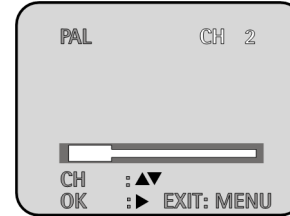

- Para cerrar el menú, vuelva a pulsar MENU.

Ajustar la imagen

- Pulse la tecla MENU. Aparecerá el menú en pantalla.
- Seleccione mediante las teclas el punto PICTURE (imagen).
- Confírmelo con . Aparecerá en pantalla el último ajuste de imagen, p.ej., SHARPNESS (nitidez):
- Con las teclas se ajusta la nitidez más baja (hacia la izquierda) o más alta (hacia la derecha).
- Cada vez que vuelva a pulsar las teclas accederá a los siguientes ajustes de imagen. CONTRAST (contraste), COLOUR (color), BRIGHTNESS (brillo):

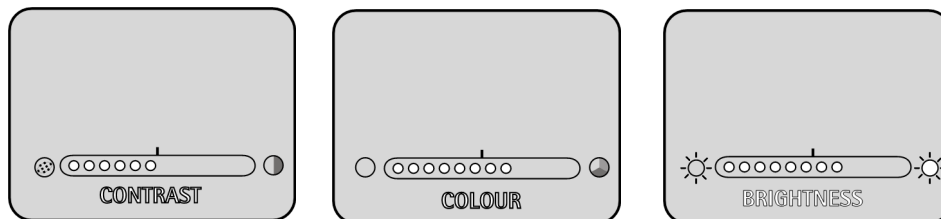
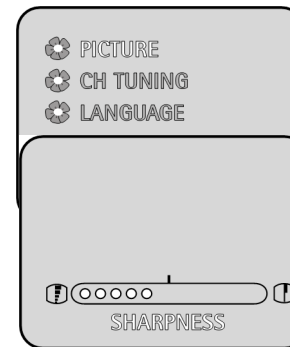

- También con las teclas se ajustan los valores más bajos (hacia la izquierda) o más altos (hacia la derecha).
- El último punto del ajuste de imagen es RESET - EXECUTE (restablecer – ejecutar valores). Confírmelo con . Se restablecen todos los valores del ajuste de imagen al ajuste de fábrica.

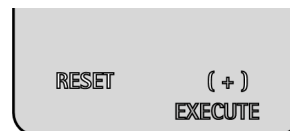



ELIMINACIÓN DE AVERÍAS

En caso de que se produzcan fallos de imagen o de sonido, compruebe primero si puede solucionarlos usted mismo. La siguiente tabla puede ayudarle a ello.

Fallos	Posible causa
El aparato queda oscuro	<p>¿Está el aparato conectado a una toma de red?</p> <p>¿Está el fusible de casa en orden?</p> <p>¿Se ha pulsado el interruptor de red (indicador standby encendido)?</p>
No hay sonido	<p>¿Se encuentra la función mute activada?</p> <p>¿Este montado el altavoz?</p>
Mala calidad de la imagen	<p>Ajuste el contraste y brillo</p> <p>¿Están los cables de antena y/o SCART correctamente conectados?</p>
Solamente nieve y ruido	<p>Compruebe la conexión de antena.</p> <p>En caso necesario, realice una sintonización fina manual</p>
Ningún color	<p>¿Se emite el programa de televisión en color?</p> <p>Ajuste el color manualmente.</p>



Disney

ESPECIFICACIONES TÉCNICAS

Tensión de red:	230 V ~ 50 Hz
Potencia:	44 vatios
Sistema de audio:	Funcionamiento TV: Mono Funcionamiento AV: Estéreo
Tamaño del tubo de imagen:	37 cm (14 pulgadas); diagonal visible de 33 cm
Sintonizador hiperbanda	
Sistema de color:	PAL/SECAM
Cantidad de programas:	80

Conexiones:
Antena 75 Ohm
Euroconector:
Conector frontal AV (cinch)
Auriculares de 3,5 mm

!Las especificaciones técnicas están sujetas a cambios sin previo aviso!

Eliminación

Embalaje

Los materiales y accesorios de embalaje son reciclables y deben ser depositados en un contenedor para reciclaje cuando ya no sean necesarios.

Pilas



No tire las pilas usadas a la basura doméstica. Las pilas deben ser depositadas en un punto de recogida para pilas usadas.

Aparato

No tire bajo ningún concepto el televisor al final de su vida útil a la basura doméstica normal. Consulte en su ayuntamiento la posibilidad de una eliminación apropiada y conforme con el medio ambiente.

E-16

PORTUGUÉS



ÍNDICE

Regulamentos de segurança	4
Vista geral do aparelho	6
Telecomando	7
Colocar as baterias no telecomando	7
Instalação	8
Desembalar o aparelho	8
Controlar o âmbito do fornecimento	8
Montagem	8
Conexões	9
Conexão de aparelhos adicionais	9
Funções das teclas	10
Liga / desliga	10
Ajustes do som	10
Seleccionar programas	10
Demais funções das teclas	11
Ajustes de menu	12
Seleccionar o idioma OSD	12
Ajustar programas	12
Ajuste da imagem	14
Eliminação de falhas	15
Dados técnicos	16
Eliminação / Reciclagem	16



REGULAMENTOS DE SEGURANÇA



Sobre estas instruções

Ler estas indicações de segurança com bastante atenção antes de colocar em operação. Observar as advertências no aparelho e das instruções de operação.

Sempre guardar estas instruções de operação ao alcance do utente. Quando vender ou presentear o aparelho, entregar obrigatoriamente estas instruções junto com o aparelho.

Aparelhos eléctricos não devem ser colocados em mãos de crianças

Nunca deixar crianças utilizar aparelhos eléctricos sem assistência.

Baterias/baterias recarregáveis podem colocar em risco de vida ao serem ingeridas. Por isso guardar o aparelho e as baterias fora do alcance de crianças. Caso uma bateria seja ingerida, procurar imediatamente ajuda de um médico.

Manter embalagens plásticas também fora do alcance de crianças. Existe risco de asfixiamento.

Montar o aparelho de maneira segura.

Posicionar o aparelho sobre uma superfície firme e plana. O mesmo não é apropriado para operação em recintos com alta humidade relativa do ar (por exemplo, casas de banho). Prestar atenção para que:

- sempre esteja presente uma ventilação suficiente (não colocar o aparelho em prateleiras ou em sítios onde as cortinas ou outros móveis possam vir a cobrir as frestas de ventilação);
- nenhum fonte de calor directa (por exemplo: aquecimentos) possa exercer efeito sobre o aparelho;
- Nenhum irradiação solar directa atinja o aparelho;
- o contacto com respingos de água ou gotas seja evitado (não colocar recipientes cheios de água, por exemplo: vasos, sobre o aparelho);
- o aparelho não esteja nas proximidades de campos magnéticos (por exemplo: altifalantes);
- nenhuma fonte de fogo desprotegida (por exemplo: velas acesas) esteja sobre o aparelho;
- não introduzir nenhum corpo estranho no aparelho.

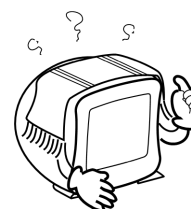

Disney

Deixar a tomada eléctrica acessível.

Conectar o aparelho apenas a uma tomada eléctrica bem acessível (230 V ~ 50 Hz), que se encontre nas imediações do sítio de instalação. Para o caso em que se necessitar desconectar rapidamente o aparelho da rede, a tomada eléctrica deve estar bem acessível.

Colocar o cabo eléctrico de tal maneira que permaneça livre e não esteja amassado em ponto algum ou que possa ser facilmente desconectado. No ponto onde o mesmo sai do aparelho, não deverá haver tensionamento nenhum.

Nunca reparar o mesmo por si próprio.

No caso de danos a ficha eléctrica, do cabo eléctrico ou do aparelho, retirar a ficha imediatamente da tomada.

Nunca tentar abrir o aparelho e/ou reparar o mesmo. Existiria o risco de choques eléctricos. No caso de defeitos, favor dirigir-se ao nosso serviço de assistência aos clientes ou uma oficina especializada adequada.

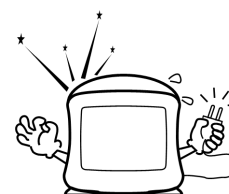

Temporais

No caso de ausências prolongadas ou temporais, retirar a ficha da tomada e o cabo da antena.

Desmagnetização

Aparelhos televisores coloridos são sensíveis a influências magnéticas, que surgem quando o aparelho for posicionado em outro sítio ou quando determinados aparelhos eléctricos são operados nas proximidades do televisor. Estes campos magnéticos podem causar "manchas coloridas".

Quando tais manchas surgirem, desligar completamente o aparelho e deixá-lo desligado por pelo menos 60 minutos. Ao se ligar, será efectuada uma desmagnetização.



Irradiação de raios X

A irradiação de raios X deste aparelho tem blindagem suficiente de acordo com a regulamentação pertinente.

Limpar o aparelho

Antes da limpeza, retirar a ficha da tomada. Para a limpeza deve ser utilizado um trapo seco e macio. Produtos de limpeza ou solventes devem ser evitados, pois os mesmos poderiam danificar a superfície e/ou as inscrições do aparelho.

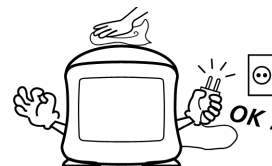



VISTA GERAL DO APARELHO

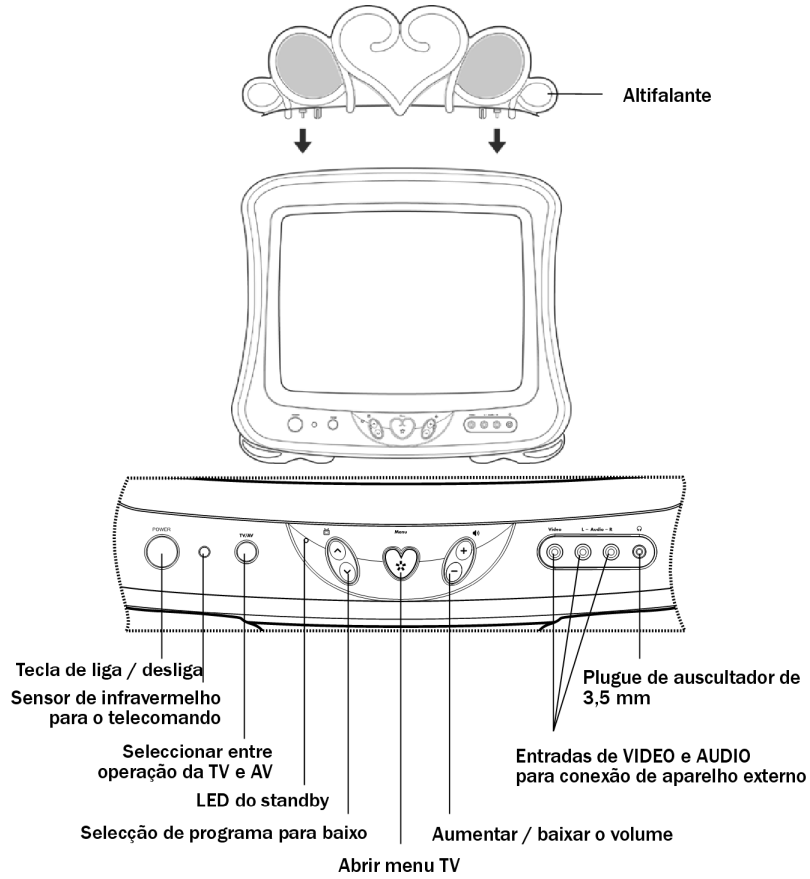

Notas:
Antenas e cabo SCART não são fornecidos.

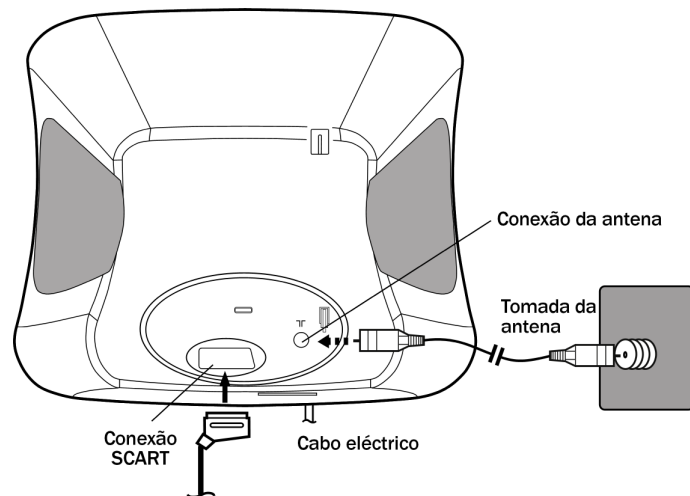



TELECOMANDO

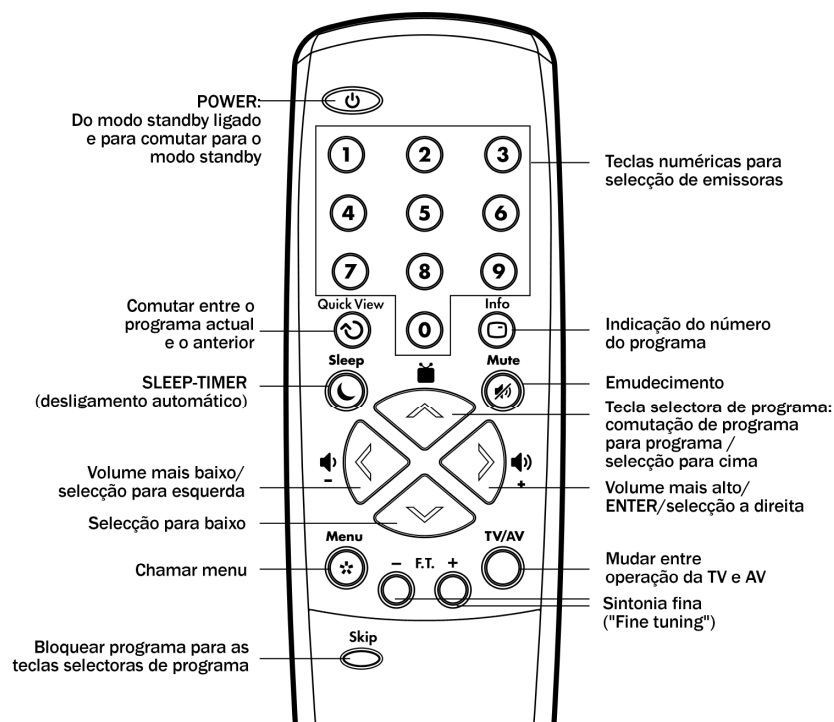

Colocar as baterias no telecomando

Para a operação do telecomando devem ser colocadas duas baterias de 1,5 V (R03/LR03/AAA) no compartimento das baterias:

1. Para retirar a tampa do compartimento das baterias, deslocar o clipe na direcção da tampa.
2. Colocar as baterias observando a polaridade (o pólo negativo fica voltado para as molas).
3. Colocar a tampa novamente.

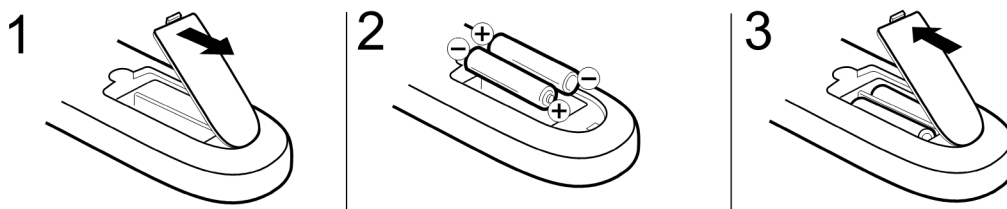

Disney

INSTALAÇÃO

Desembalar o aparelho

Remover todo o material de embalagem.



ATENÇÃO!

Nunca deixar crianças pequenas brincar com a película plástica. Existe risco de asfixiamento.

Controlar o âmbito do fornecimento

Assegurar-se aquando da desembalagem que as seguintes peças foram fornecidas:

- 1 Aparelho de TV
- 1 Telecomando
- 2 baterias R03/LR03/AAA
- 2 “Pés Disney”
- 1 altifalantes
- Instruções de operação e documentos de garantia

Montagem

Colocar o aparelho de TV sobre uma superfície firme, horizontal e livre de vibrações. O aparelho não pode ser submetido a nenhuma vibração ou golpes.

Prestar atenção as condições ambientes como descrito no capítulo “Regulamentos de segurança”.

Montar os “Pés Disney”

Os “Pés Disney” fornecidos podem (porém não são obrigatórios) ser montados.

- Inclinar o aparelho de TV cuidadosamente para trás de maneira a apoiá-lo na parte traseira.
- Colocar o pé Disney com a inscrição R (direito) no pé do aparelho direito, visto pela frente. Ambos os suportes devem engatar firmemente nos entalhes do aparelho.
- Pressionar o pé Disney com a inscrição L (esquerdo) da mesma forma no outro pé do aparelho.

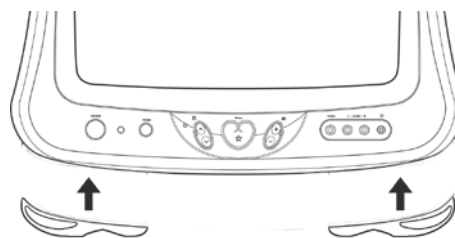

P-8



Montar a parte de altifalantes

Para a saída do som, os altifalantes devem ser montados.

- Encaixar os altifalantes no aparelho de TV de tal maneira que as fichas de encaixe tenham um assento firme. O lado inferior do altifalante deverá estar alinhado com o aparelho de TV.

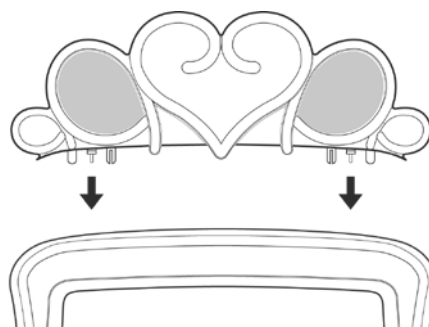

Conexões

Conexão da antena

Para conectar com a antena doméstica ou sistema de cabo, ligar a tomada da antena e o aparelho de TV com um cabo de antena de dupla blindagem.

Conexão do auscultador

Na frente do aparelho encontra-se uma tomada de auscultador, apropriada para todos os auscultadores comuns que tenham um conector RCA de 3,5 mm. No caso de se utilizar o auscultador, os altifalantes são desligados.



CUIDADO!

Volume demasiado alto, especialmente com auscultadores, pode causar danos na audição. Por isso posicionar o volume no mínimo e depois conectar os auscultadores.



Conexão a rede

Ligar o aparelho à rede eléctrica apenas depois de realizar todas as demais conexões. Colocar a ficha em uma tomada eléctrica bem acessível de 230 V ~ 50 Hz, que se encontre nas proximidades do local de instalação.

Conexão de aparelhos adicionais

A conexão SCART no lado traseiro do aparelho e as saídas de áudio e vídeo na frente do aparelho oferecem uma ampla gama de possibilidades de conexão para diferentes aparelhos de áudio e vídeo (por exemplo: gravadores de vídeo e receptores de satélite, etc.).

Para conectar um aparelho externo efectuar a ligação com

- um cabo SCART (conexão SCART no lado traseiro da TV).
- ou com um cabo de áudio RCA (conexão AV na parte frontal da TV).

Favor prestar atenção as notas nas instruções de operação dos aparelhos respectivos.



FUNÇÕES DAS TECLAS

Liga / desliga

- Carregar no interruptor POWER no aparelho para comutar o aparelho para o modo Standby. O indicador de Standby acende.
- Carregar na tecla no telecomando para ligar o aparelho. O indicador de Standby apaga.



O interruptor POWER mantém o último ajuste do aparelho. Se o aparelho foi desligado no modo Standby, na próxima vez que a tecla POWER for pressionada, o modo Standby será ligado. Se o aparelho for desligado no programa corrente, será ligado novamente na próxima vez que a tecla POWER for pressionada.

A partir do modo Standby se pode ligar o aparelho também com as teclas selectoras de programa no telecomando ou no aparelho.

Ajustes do som

- Carregar nas teclas ou , para diminuir ou aumentar o volume.
- Para retirar totalmente o som, carregar na tecla MUTE.
- Carregar na tecla MUTE ou uma tecla de volume para ligar o som novamente.

Seleccionar programas

- Com as teclas selectoras de programas se podem chamar todos os programas memorizados.



- Com as teclas numéricas se pode digitar o número do programa directamente:
 - para um programa de um algarismo digitar apenas o número respectivo, o símbolo para um segundo algarismo desaparece do ecrã dentro de um par de segundos.
 - Para um número de programa de dois algarismos: digitar rapidamente os algarismos em sequência.

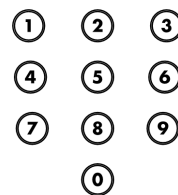

Programas que foram chamadas pela tecla SKIP (ver abaixo), só podem ser chamados pelas teclas numéricas.

- A tecla INFO mostra o número de programa corrente. Carregar em INFO novamente para desaparecer o número do programa.



- Com a tecla QUICK VIEW se pode comutar entre o programa actual e o último seleccionado.



P-10

Disney

Demais funções das teclas

TV/AV

Com este se comuta da operação de TV para operação de um aparelho conectado, por exemplo um gravador de vídeo.

TV/AV



Sleep-Timer

Com a tecla SLEEP pode se programar um desligamento automático.

Sleep



- Carregar na tecla SLEEP uma vez; o número de minutos está em 0. Cada vez que se pressionar a tecla o temporizador aumenta em 10 minutos até o máximo de 120 minutos.
- Para se desligar o temporizador, carregar na tecla SLEEP até surgir novamente o "0". A indicação desaparece após alguns segundos.

Skip

A função SKIP possibilita "pular" um programa na sequência.

Skip



- Seleccionar o programa que se deseja "pular" e carregar em SKIP. A cor do número de programa é modificada. O programa agora não pode mais ser seleccionado com uma tecla selectora de programas.
- Para se poder seleccionar novamente o programa, chamar o mesmo pelas teclas numéricas e carregar novamente em SKIP.





AJUSTES DE MENU



Idioma OSD

O idioma do menu será reproduzido nestas instruções em inglês.

Se pode também ajustar o OSD ("On-Screen-Display") em alemão, francês, italiano e espanhol.

Seleccionar o idioma OSD

- Carregar na tecla MENU. O menu do ecrã é mostrado ¹.
- Seleccionar, com as teclas o ponto LANGUAGE (Idioma) ².
- Confirmar com . É aberto o menu de idiomas.
- Seleccionar, com as teclas o idioma desejado. O menu de idiomas é ajustado imediatamente.
- Para fechar o menu do ecrã, carregar em MENU, se necessário diversas vezes.

PICTURE
CH TUNING
LANGUAGE

LANGUAGE/SPRACHE/LANGUE/
LINGUA/LENGUA

ENGLISH
DEUTSCH
FRANCAIS
ITALIANO
ESPANOL

Ajustar programas

Na busca automática de programas todos os programas que podem ser recebidos são memorizados nos pontos de programa de 1 até no máximo 80.

- Carregar na tecla MENU. O menu do ecrã é mostrado.
- Seleccionar, com as teclas o ponto CH TUNING (ajustes de programa). Confirmar com .

PICTURE
CH TUNING
LANGUAGE

Busca automática de programas

- Seleccionar o ponto AUTO e confirmar com . A busca automática de programas é iniciada. Cada programa localizado é mostrado brevemente e memorizado em um ponto

CH TUNING

MANUAL
AUTO
CH ALLOCATION

PAL CH 3

▶▶

1. Caso não seja digitado nada em aprox. 60 segundos, o menu desaparece do ecrã.

2. No ecrã se pode utilizar as teclas selectoras de programa para acima e abaixo e a tecla "volume +" para a função "Confirmar".





de programa. O número de programa (CH 1, CH 2 ...) é mostrado na parte superior direita. Buscadas são primeiro as emissoras da norma PAL (padrão de TV da maioria dos países europeus), depois as emissoras SECAM-L (padrão de TV da França).

Posicionar os pontos de programas

Se pode mudar manualmente a ocupação dos programas:

- Selecção do ponto CH ALLOCATION (alocação de programas) e confirmar com . O ponto de programa corrente surge na parte superior direita (na ilustração: "20").
- Selecção com as teclas o programa no qual se deseja mudar o número do programa.
- Confirmar com . O número de programa atrás da inscrição CH ALLOCATION é marcado em cor-de-rosa.
- Selecção com as teclas o novo ponto de programa (na ilustração: "7") do programa actual e confirmar com . Neste exemplo se gravou o programa do ponto 20 para o ponto 7.

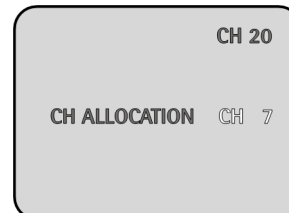
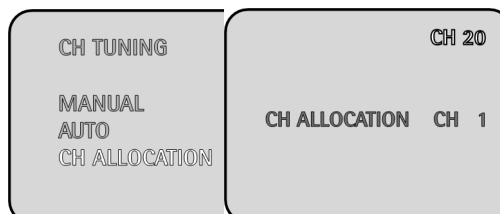

Busca de programa manual

Caso sinta falta de um programa após a busca automática, o mesmo pode ser ajustado manualmente.

- Selecção no menu CH TUNING o ponto MANUAL e confirmar com . A imagem para a busca manual de programa é mostrada.
- Selecção, com as teclas se PAL ou SECAM-L.
- Confirmar com . A indicação de faixa branca é marcada em cor-de-rosa; simultaneamente é mostrada a inscrição F.TUNE +- (ajuste fino).
- Carregar em ou , para a iniciar a busca manual de programas para diante ou para trás. A indicação de progresso se move até que um programa seja localizado e depois pára. O indicador de ponto de programa (CH) é marcado em cor-de-rosa.
 - Caso se desejar memorizar este programa, indicar agora o ponto de programa.
 - Caso se desejar localizar outro programa, carregar novamente em ou .
- Com as teclas - F.T. + no telecomando se pode efectuar um ajuste fino da imagem. As flechas sobre o indicador de faixa piscam a cada pressão nas teclas.

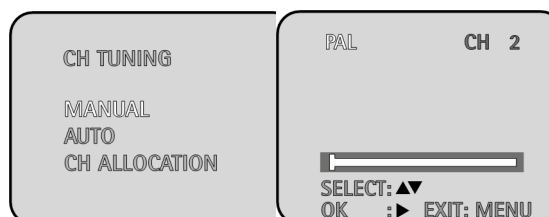



- Para se alocar o ponto de programa, carregar em até que o ponto de programa desejado seja mostrado (CH 1, CH 2, ...). O programa está agora memorizado no ponto desejado.
- Para fechar o menu, carregar em MENU, se necessário diversas vezes.

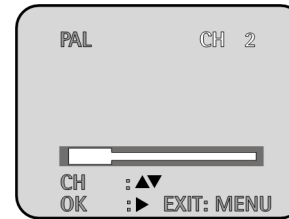

Ajuste da imagem

- Carregar na tecla MENU. O menu do ecrã é mostrado.
- Seleccionar, com as teclas o ponto PICTURE (Imagem).
- Confirmar com . O último ajuste de imagem efectuado é mostrado, por exemplo SHARPNESS (Nitidez):
- Com as teclas se pode ajustar a nitidez mais baixa (para esquerda) ou maior (para direita).
- Com as teclas se pode chamar sequencialmente outros ajustes de imagem: CONTRAST (contraste), COLOUR (cor), BRIGHTNESS (brilho):

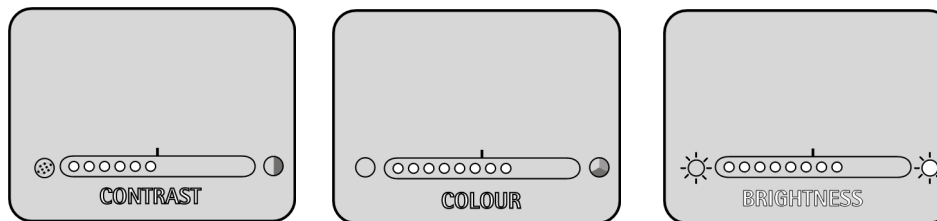
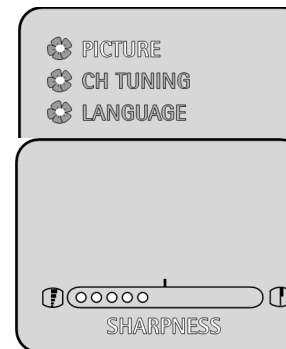

- Com as teclas se pode ajustar a os valores mais baixos (para esquerda) ou mais altos (para direita).
- O último ponto de ajuste de imagem é RESET - EXECUTE (resetar valores - executar). Confirmar com . Todos os valores de ajuste de imagem são revertidos aos ajustes feitos na fábrica.



Disney

ELIMINAÇÃO DE FALHAS

Quando houver falhas na imagem ou no som, controlar primeiro se pode-se eliminar por si próprio. O seguinte sumário pode ajudar nesta ocasião:

Falha	Possível causa
O aparelho permanece escuro	O aparelho está conectado a uma tomada eléctrica? Os fusíveis domésticos estão em ordem. O interruptor da rede está pressionado (a indicação de standby).
Nenhum som	A função de emudecimento está activada? Os altifalante montado?
Má qualidade de imagem	Ajustar o contraste e a luminosidade Os cabos da antena e/ou SCART estão correctamente conectados?
Apenas "chuveiro" e ruídos	Controlar a conexão da antena. Caso necessário, efectuar uma sintonia fina.
Nenhuma cor	O programa é transmitido em cores? Ajustar as cores manualmente.





DADOS TÉCNICOS

Tensão da rede:	230 V ~ 50 Hz
Potência:	44 W
Sistema de áudio:	operação da TV: Mono operação AV: Estéreo
Tamanho do tubo de imagem:	37 cm (14 Inch); 33 cm diagonal visível
Sintonizador de Hyperband	
Sistema de cores:	PAL/SECAM
Quantidade de programas:	80

Conexões:

Antena 75 Ohm
SCART
Front-AV (RCA)
Auscultador 3,5 mm

Reservamos os direitos de alterações técnicas!

Eliminação / Reciclagem

Embalagem

Embalagens e produtos auxiliares que não sejam mais necessários, podem ser reciclados e devem ser basicamente levados aos centros de reciclagem.

Baterias



As baterias descarregadas não podem ser atiradas ao lixo doméstico. As baterias devem ser levadas a um posto de colecta para baterias usadas.

Aparelho

Nunca atirar o aparelho de TV no lixo doméstico ao fim de sua vida útil. Consultar o departamento competente de sua cidade sobre as possibilidades de uma eliminação de acordo com o meio ambiente.

P-16

DANSK

INDHOLDSFORTEGNELSE

Indholdsfortegnelse	3
Sikkerhed	4
Apparatoversigt	6
Fjernbetjening	7
Indsætte batterier i fjernbetjeningen	7
Installation	8
Udpakning af apparatet	8
Tjek indholdet	8
Placering	8
Tilslutninger	9
Tilslutning af ekstraudstyr	9
Tastfunktioner	10
Tænd/sluk	10
Lydstillinger	10
Valg af program	10
Yderligere tastfunktioner	11
Menuindstillinger	12
Valg af OSD-sprog	12
Indstilling af program	12
Indstilling af billede	14
Fejlafhjælpning	15
Tekniske data	16
Bortskaffelse	16



SIKKERHED



Om denne vejledning

Læs sikkerhedsforskrifterne grundigt igennem før apparatet tages i brug. Tag hensyn til advarslerne på apparatet og i betjeningsvejledningen.

Gem betjeningsvejledningen, sådan at du altid har den ved hånden. Hvis du sælger apparatet eller forærer det væk, skal du huske at brugsanvisningen skal følge med.

Elektriske apparater er ikke legetøj!

Lad aldrig børn benytte elektriske apparater uden opsyn.

Det kan være livsfarligt at sluge batterier. Apparatet og batterierne skal derfor opbevares utilgængeligt for småbørn. Hvis nogen alligevel kommer til at sluge et batteri, skal der straks søges lægehjælp.

Emballagen skal også holdes uden for børns rækkevidde. Plastemballage kan medføre kvælningssfare.

Placering af apparatet

Placer apparatet på en fast, plan overflade. Apparatet er ikke beregnet til anvendelse i rum med høj luftfugtighed (f.eks. badeværelse). Lagttag at

- der altid er tilstrækkelig ventilation omkring apparatet (stil ikke apparatet i reoler eller på steder, hvor forhæng eller møbler dækker ventilationshullerne);
- apparatet ikke påvirkes af nogen direkte varmekilder (f.eks. varmeapparater);
- apparatet ikke udsættes for direkte sollys;
- kontakt med sprøjtende og dryppende vand undgås (stil ikke genstande, der indeholder væske, f.eks. vaser, på apparatet);
- apparatet ikke står i umiddelbar nærhed af magnetfelter (f.eks. højttalere);
- der ikke står åbne brandkilder (f.eks. brændende stearinlys) på apparatet;
- der ikke kommer fremmedlegemer ind i apparatet.

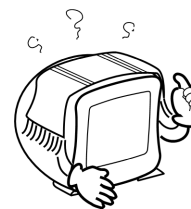

Nettilslutning

Tilslut kun apparatet til en let tilgængelig stikdåse (230 V ~ 50 Hz), der befinder sig i nærheden af opstillingsstedet. For det tilfælde, at apparatet skal afbrydes hurtigt, skal stikdåsen være frit tilgængelig.

Anbring lysnetkablet således, at det ligger frit og ingen steder er indeklemt, eller let kan blive trukket ud. Der må ikke være træk i kablet, der hvor det kommer ud af apparatet.

DK-4

Disney

Ingen reparationer på egen hånd

Træk, ved beskadigelse af netstikket, tilslutningskablet eller apparatet, straks netstikket ud af stikkontakten.

Forsøg aldrig selv at åbne og/eller reparere apparatet. Man kan blive udsat for elektrisk stød. Ved fejl på apparatet bør du henvende dig til vores Service Center eller til et andet egnet fagværksted.

Uvejr

Træk netstikket og antennekablet ud ved længere bortrejse eller ved uvejr.

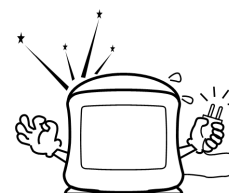

Afmagnetisering

Farvefjernsyn er ømfindtlige overfor magnetisk påvirkning, der kan opstå, når apparatet placeres et andet sted eller hvis bestemte elektriske apparater anvendes i nærheden af TV-apparatet. Disse magnetiske felter kan forårsage såkaldte "farverenhedspletter".

Hvis der opstår sådanne pletter, skal du slukke TV'et helt og lade det være slukket i mindst 60 minutter. Når TV'et tændes igen, udføres der automatisk en afmagnetisering.

Røntgenstråling

Den røntgenstråling, der opstår i dette apparat, er tilstrækkeligt afskærmet ifølge gældende regler.

Rengøring af apparatet

Træk netstikket ud af stikdåsen, inden apparatet rengøres. Anvend en tør, blød klud til rengøringen. Undgå at anvende opløsnings- og rengøringsmidler, da disse kan beskadige overfladen og/eller påskrifter på apparatet.

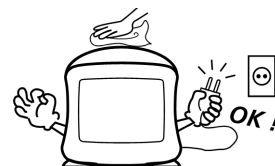

DK-5

Disney

APPARATOVERSIGT

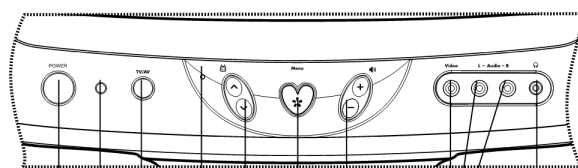
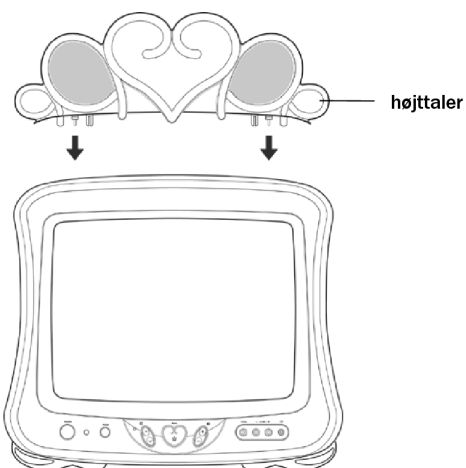

Tænd/Sluk kontakt
Infrarødsensor til fjernbetjeningen
Vælg mellem TV- og AV-drift
Standby-LED
Programvalg op/ned
Åbning af TV-MENU
Højtaler
3,5 mm bøsning til hovedtelefon
VIDEO- og AUDIO-indgange for tilslutning af eksterne apparater
Hæve/sænke lydstyrken

Henvisning:
Antenner og SCART-
kabler medleveres ikke.

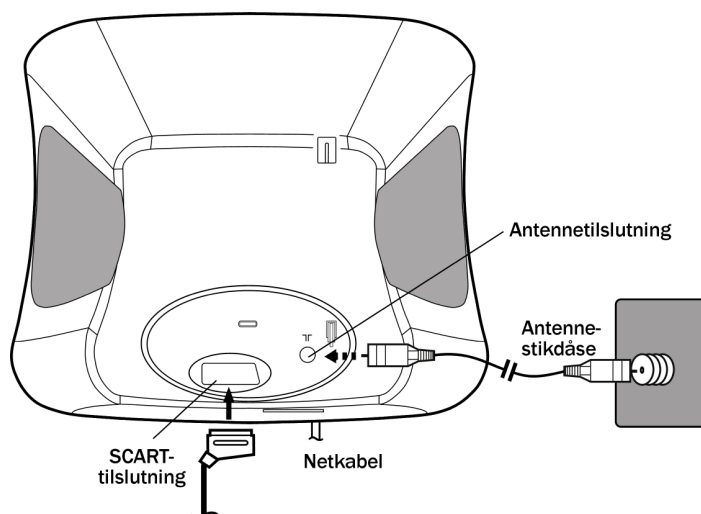

DK-6



FJERNBETJENING

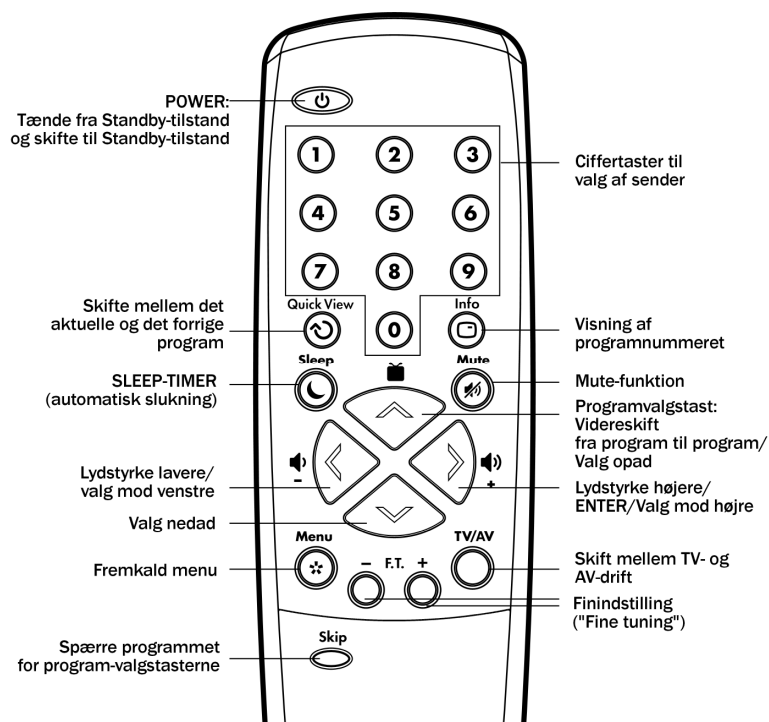

Indsætte batterier i fjernbetjeningen

For at fjernbetjeningen kan bruges, skal der indsættes 2 stk. 1,5 V batterier (R03/LR03/AAA), i batterirummet:

1. Batteridækslet tages af ved at trække klipsen i retning af dækslet.
2. Indsæt de to batterier, så polerne vender rigtigt (minuspol vender imod fjederen).
3. Sæt dækslet på plads igen.

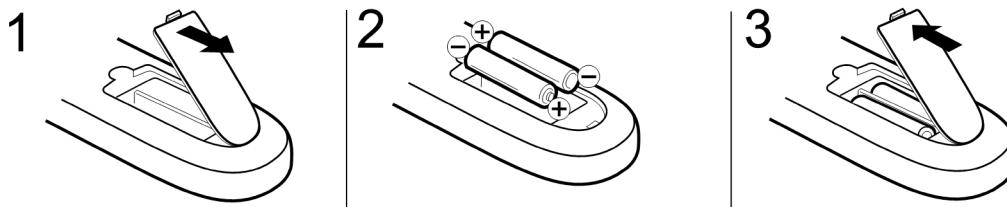



INSTALLATION

Udpakning af apparatet.

Fjern al emballage.



BEMÆRK!

Lad ikke småbørn lege med folie. Der kan være kvælningsfare.

Tjek indholdet

Kontroller ved udpakningen, at følgende dele medfølger:

- 1 TV-apparat
- 1 fjernbetjening
- 2 batterier type R03/LR03/AAA
- 2 „Disney-fødder“
- 1 højttaler
- Betjeningsvejledning og garantidokumenter

Placering

Stil TV'et på en stabil, vandret og vibrationsfri overflade. Apparatet må ikke udsættes for rystelser. lagttag omgivelsesbetingelserne, som er beskrevet i kapitlet "Sikkerhedshenvisninger".

Monter "Disney-fødderne"

De medleverede "Disney-fødder" kan monteres, men det er ikke nødvendigt.

- Vip forsigtigt TV-apparatet bagover, så det ligger på bagsiden.
- Sæt den Disney-fod, der har påskriften R (højre) på den højre apparatfod, set forfra. De to holdere skal gå fast i indgreb i apparatets udsparringer.
- Tryk på samme måde Disney-foden med påskriften L (venstre) på den anden apparatfod.

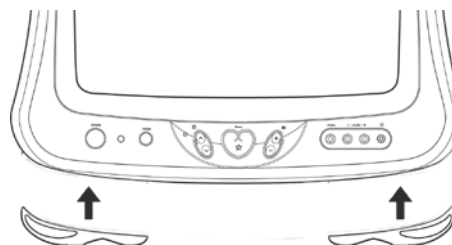

DK-8



Montering af højttalerdel

Højttaleren skal monteres, for at der kan komme lyd fra apparatet.

- Sæt højttaleren sådan på TV-apparatet, at stikforbindelserne sidder fast. Højttalerens underside skal ligge an imod TV-apparatet.

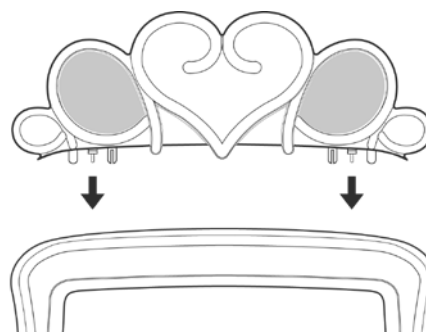

Tilslutninger

Antennetilslutning

For at tilslutte TV'et til husets antenne eller kabel-TV anlægget skal du forbinde antennestikdåsen og antennebøsningen på TV'et med et dobbeltskærmet antennekabel.

Udgang til hovedtelefon

På forsiden af TV-apparatet findes en hovedtelefonbøsning, som passer til alle almindelige hovedtelefoner, der er udstyret med et 3,5 mm jackstik. Højttalerne bliver slået fra, når der bruges hovedtelefoner.



FORSIGTIG!

For høj lydstyrke, især ved brug af hovedtelefoner, kan medføre høreskader. Indstil derfor først lydstyrken på minimum, og tilslut derefter hovedtelefonerne.

Nettilslutning

Forbind først apparatet med lysnettet, når alle andre forbindelser er etableret. Tilslut netstikket til en let tilgængelig stikdåse (230 V ~ 50 Hz), som befinder sig i nærheden af opstillingsstedet.



Tilslutning af ekstraudstyr

SCART-bøsningen på bagsiden og audio-/video-udgangene på apparatets forside giver omfattende tilslutningsmuligheder for forskellige audio- og videoapparater (f.eks. videobåndoptager, SAT-modtager m.m.).

For at tilslutte et eksternt apparat, skal det forbindes

- enten med et SCART-kabel (SCART-bøsning på TV'ets bagside).
- eller med Audio-Cinch-kabler (AV-tilslutninger på TV'ets forside).

lagtag venligst instruktionerne i betjeningsvejledningen til ekstraudstyret.

DK-9



TASTFUNKTIONER

Tænd/sluk

- Tryk på kontakten POWER på apparatet for at sætte apparatet i standby-tilstand. Standby-indikatoren tændes.
- Tryk på tasten på fjernbetjeningen for at tænde apparatet. Standby-indikatoren slukker.



POWER-kontakten bibeholder apparatets sidste indstilling. Hvis apparatet blev slukket fra standby-tilstanden, bliver det tændt igen i standby-tilstand, næste gang der trykkes på POWER-tasten. Hvis apparatet blev slukket under et igangværende program, bliver det tændt igen, næste gang der trykkes på POWER-tasten.

Fra standby-tilstanden kan apparatet også tændes med programvalgstasterne på fjernbetjeningen eller på apparatet.

Lydindstillinger

- Tryk på tasten hhv. for at sænke hhv. hæve lydstyrken.
- Tryk på MUTE for at frakoble lyden helt.
- Tryk på MUTE eller lydstyrke-tasten for at koble lyden ind igen.

Valg af program

- Ved hjælp af programvalgstasterne kan du fremkalde alle lagrede programmer efter hinanden.



- Tast programnummeret direkte med cifertasterne:
 - For et programnummer med ét ciffer skal du blot trykke det pågældende ciffer; tegnet for det andet ciffer forsvinder efter et par sekunder fra skærmen.
 - For et programnummer med to cifre skal du trykke begge cifre efter hinanden.

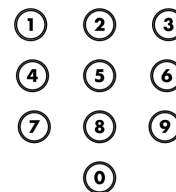

Programmer, hvor tasten SKIP er blevet anvendt (se nedenfor), kan kun fremkaldes med cifertasterne.

- Tasten INFO viser programnummeret for det aktuelle program. Tryk på INFO igen for at fjerne programnummeret fra skærmen.

Info



- Med tasten QUICK VIEW kan du skifte frem og tilbage mellem det aktuelle og det sidst valgte program.

Quick View



DK-10

Disney

Yderligere tastfunktioner

TV/AV

Med denne tast skifter du fra TV-anvendelse til anvendelse af et tilsluttet apparat, f.eks. en videobåndoptager m.m.

TV/AV



Sleep-timer

Ved hjælp af tasten SLEEP kan du programmere automatisk slukning.

- Tryk én gang på SLEEP; minuttallet står på 0. Med hvert nyt tastetryk tæller Sleep-timeren opad med 10 minutter, indtil den når den maksimale tid på 120 minutter.
- For at frakoble Sleep-timer skal du trykke gentagne gange på SLEEP, indtil den igen viser "0". Tallet forsvinder fra skærmen efter et par sekunder.

Sleep



Skip

SKIP-funktionen gør det muligt at springe et program over ved at "zappe" med programvalgstasterne.

- Indstil det program, som du ønsker at springe over, og tryk på SKIP. Farven på det viste programnummer ændrer sig. Nu kan programmet ikke mere fremkaldes med en programvalgstast.
- For at gøre det muligt at vælge programmet igen, skal du fremkalde det med cifertasterne og trykke på SKIP igen.

Skip



DK-11



MENUINDSTILLINGER



OSD-sprog

Menusproget er angivet på engelsk i denne vejledning.

Det er også muligt at indstille OSD („On-Screen-Display“) på tysk, fransk, italiensk og spansk.

Valg af OSD-sprog

- Tryk på tasten MENU. Skærmmenuen fremkommer ¹.
- Brug tasterne til at vælge punktet LANGUAGE (sprog) ².
- Bekræft med . Der åbnes en sprog-menu.
- Brug tasterne til at vælge det ønskede sprog. Menusproget skifter umiddelbart.
- Tryk gentagne gange på MENU for at lukke skærmmenuen.

PICTURE
CH TUNING
LANGUAGE

LANGUAGE/SPRACHE/LANGUE/
LINGUA/LENGUA

ENGLISH
DEUTSCH
FRANCAIS
ITALIANO
ESPANOL

Indstilling af program

Ved den automatiske programsøgning bliver alle modtagelige programmer lagret efter hinanden på programpladserne 1 til maks. 80.

- Tryk på tasten MENU. Skærmmenuen fremkommer.
- Brug tasterne til at vælge punktet CH TUNING (programindstilling). Bekræft med .

PICTURE
CH TUNING
LANGUAGE

Automatisk programsøgning

- Vælg punktet AUTO og bekræft med . Den automatiske programsøgning begynder:
Hvert fundet program bliver kort vist og

CH TUNING

MANUAL
AUTO
CH ALLOCATION

PAL CH 3

1. Hvis der i 60 sekunder ikke foretages nogen indtastninger, forsvinder menuen fra skærmen.







2. Du kan navigere op og ned på skærmen med programvalgstasterne og bekræfte funktionen med tasten "Lydstyrke +".



lagret på en programplads. Programnummeret (CH 1, CH 2 ...) vises øverst til højre. Der søges først efter PAL-sendere (TV-standard i de fleste europæiske lande), derefter efter SECAM-L-sendere (TV-standard i Frankrig).

Ny tildeling af programpladser





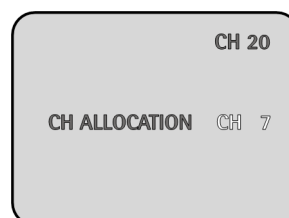
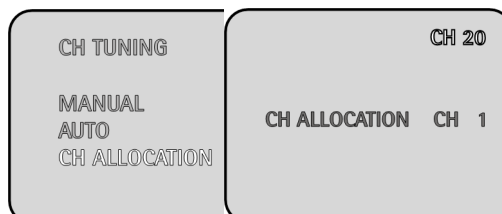



Tildelingen af programpladser kan ændres manuelt:

- Vælg punktet CH ALLOCATION (programtildeling) og bekræft med . Programpladsen for det aktuelle program vises øverst til højre (på billedet: „20“).
- Vælg ved hjælp af tasterne   det program, hvis programnummer du vil ændre.
- Bekræft med mit . Programnummeret bag teksten CH ALLOCATION vises markeret med rosa.
- Vælg ved hjælp af tasterne   den nye programplads (på billedet: „7“) til det aktuelle program, og bekræft med . I dette eksempel er programmet fra plads 20 nu lagret på plads 7.



Manuel programsøgning

Hvis der mangler et program efter den automatiske programsøgning, kan dette indstilles manuelt.

- Vælg punktet MANUAL (manuel) i menuen CH ALLOCATION og bekræft med . Billedet for den manuelle programsøgning fremkommer.
- Vælg ved hjælp af tasterne   enten PAL eller SECAM-L.
- Bekræft med . Den hvide indikatorbjælke bliver markeret rosa; samtidig fremkommer teksten F.TUNE + - (finindstilling).
- Tryk på  eller , for at starte den manuelle programsøgning frem eller tilbage. Statusindikatoren bevæger sig, indtil programmet er fundet, og bliver derefter stående. Visningen af programpladsen (CH) fremkommer med rosa farve.
 - Hvis du vil lagre dette program, skal du nu tildele det en programplads.
 - Hvis du søger et andet program, skal du trykke igen på  eller .
- Der kan foretages finindstilling af billedet ved hjælp af tasten – F.T. + på fjernbetjeningen. Pilene over indikatorbjælken blinker ved hvert tastetryk.







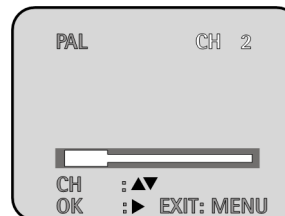







- For at tildele programpladsen skal du trykke gentagne gange på , indtil den ønskede programplads (CH 1, CH 2, ...) fremkommer. Nu er programmet lagret på den ønskede plads.
- Tryk gentagne gange på MENU for at lukke menuen.

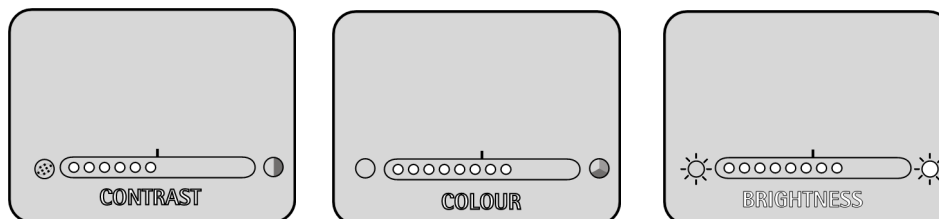
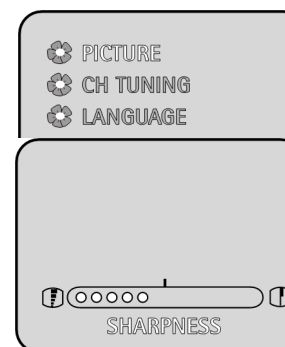

Indstilling af billede

- Tryk på tasten MENU. Skærmmenuen fremkommer.
- Brug tasterne   til at vælge punktet PICTURE (billede).
- Bekræft med . Den sidst indstillede billedindstilling vises, f.eks. SHARPNESS (skarphed):
- Reguler skarpheden mindre (mod venstre) eller større (mod højre) med tasterne  .
- Ved hjælp af tasterne   kan du fremkalde de øvrige billedindstillinger efter hinanden: CONTRAST (kontrast), COLOUR (farve), BRIGHTNESS (lysstyrke):



- Brug igen tasterne   til at regulere værdierne mindre (mod venstre) eller større (mod højre).
- Det sidste punkt på skærmen er RESET - EXECUTE (tilbagestilling af værdi - udfør). Bekræft med . Alle værdier i billedindstillingen bliver tilbagesat til fabriksindstillingerne.

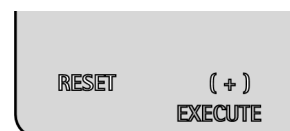

DK-14

Disney

FEJLAFHJÆLPNING

Hvis der optræder billed- eller lydforstyrrelser, kan du først prøve, om du selv kan rette fejlen. Gå frem efter følgende oversigt:

Fejl	Mulig årsag
Apparatets skærm forbliver sort	Er apparatet tilsluttet en stikkontakt? Er lysnettets sikring i orden? Er der tændt på stikkontakten (standby-indikatoren tændt)?
Ingen lyd	Er MUTE-funktionen aktiveret? Højttaler monteret?
Ring billedkvalitet	Indstil kontrast og lysstyrke Er antennekablet og/eller SCART-kablet rigtigt tilsluttet?
Der er kun sne og støj	Kontrollér antenneforbindelsen. Foretag eventuelt den manuelle finindstilling.
Ingen farve	Sendes det aktuelle TV-program i farver? Indstil farven manuelt.



Disney

TEKNISKE DATA

Netspænding: 230 V (50 Hz)
Effekt: 44 W
Audiosystem: TV-drift: Mono
AV-drift: Stereo
Skærmstørrelse: 37 cm (14 tommer); diagonalt 33 cm synligt
Hyperband-Tuner
Farvesystem: PAL/SECAM
Antal programmer: 80

Tilslutninger:
Antenne 75 ohm
SCART
Front-AV (Cinch)
3,5 mm hovedtelefonbøsning

Producenten forbeholder sig ret til at foretage tekniske ændringer af produktet.

Bortskaffelse

Emballage

Emballage og indpakningshjælpemidler, der ikke skal bruges mere, kan genbruges og skal derfor principielt bortskaffes til genbrug.

Batterier



Brugte batterier må ikke smides i husholdningsaffaldet. Batterierne skal bortskaffes på de dertil beregnede indsamlingssteder.

Kedel

Når TV-apparatet når slutningen af sin levetid, må det under ingen omstændigheder bortskaffes som almindeligt husholdningsaffald. Forhør dig hos de lokale myndigheder om, hvordan du skal bortskaffe apparatet på en miljømæssig korrekt måde.

DK-16

SVENSKA



INNEHÅLLSFÖRTECKNING

Säkerhetsanvisningar	4
Översikt över apparaten	6
Fjärrkontroll	7
Lägga i batterierna i fjärrkontrollen	7
Installera	8
Packa upp apparaten	8
Kontrollera att allt finns med	8
Ställa upp apparaten	8
Uttag	9
Ansluta ytterligare apparater	9
Knappfunktioner	10
Till / Från	10
Ställa in volymen	10
Välja kanal	10
Fler knappfunktioner	11
Menyinställninga	12
Ställa in kanal	12
Ställa in bilden	14
Åtgärda störningar	15
Tekniska data	16
Avfallshantering	16



SÄKERHETSANVISNINGAR



Om denna bruksanvisning

Läs igenom säkerhetsföreskrifterna noggrant innan du använder apparaten. Var uppmärksam på de varningar som finns på apparaten och i bruksanvisningen.

Förvara alltid bruksanvisningen inom räckhåll. För det fall att du ska sälja eller överlåta apparaten till en annan person, måste denna bruksanvisning alltid medfölja.

Elektriska apparater utom räckhåll för barn

Håll alltid dina barn under uppsikt när de använder elektriska apparater.

Batterier som har svalts, oavsett om de kan laddas upp eller ej, kan vara livsfarliga. Förvara därför alltid apparaten och batterierna utom räckhåll för småbarn. Uppsök genast läkare om ett batteri har svalts.

Se alltid till att förpackningsfolien är oåtkomlig för barn. Det finns risk för kvävning.

Ställ apparaten säkert

Ställ apparaten på en fast och jämn yta. Apparaten är inte konstruerad för att användas i rum med hög luftfuktighet (t ex badrum). Se till

- att luften alltid kan cirkulera runt om apparaten (ställ inte apparaten i en hylla eller på platser där det finns risk för att förhängen eller möbler täcker för apparatens ventilationsöppningar)
- att inga direkta värmekällor (t ex radiatorer) kan påverka apparaten
- att apparaten inte kan utsättas för direkt solljus
- att apparaten inte kan komma i kontakt med stänk- eller droppvatten (ställ inga föremål med vätska ovanpå apparaten, t ex vaser)
- att apparaten inte står direkt i närheten av magnetfält (t ex högtalare)
- att inga öppna brandkällor (t ex brinnande stearinljus) ställs på apparaten
- att inga främmande föremål kan skjutas in i apparaten

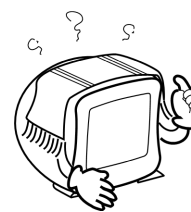

Se till att vägguttaget är lättåtkomligt

Anslut apparaten endast till ett lättillgängligt vägguttag (230 V ~ 50 Hz) som finns i närheten av apparaten. Se till att vägguttaget är lättåtkomligt om du snabbt skulle behöva dra ut stickkontakten.

Lägg nätsladden så att den ligger fritt, inte är inklämd och inte kan dras ut lätt. Se till att sladden inte utsätts för dragkrafter där den lämnar apparaten.

Disney

Försök aldrig reparera apparaten på egen hand

Om stickkontakten, nätsladden eller apparaten har skadats måste du genast dra ut stickkontakten ur vägguttaget.

Försök aldrig öppna och/eller reparera apparaten på egen hand. Det finns risk för elektriska slag. Om en störning eller defekt föreligger, kontakta vår serviceavdelning eller en annan kompetent reparationsverkstad.

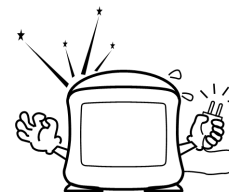

Åskväder

Dra ut stickkontakten och antennkabeln vid åskväder eller om du inte ska använda apparaten under längre tid.

Avmagnetisering

Färg-tv-apparater är känsliga för magnetiska fält som kan uppstå om apparaten ställs på ett annat ställe eller om särskilda elektriska apparater används i närheten av tv-apparaten. Dessa magnetiska fält kan förorsaka sk. "färgrenhetsfel".

Om sådana fläckar förekommer måste du slå ifrån apparaten och därefter slå på den igen efter tidigast 1 timme. Apparaten avmagnetiseras när den slås på.

Röntgenstrålning

Röntgenstrålningen som förekommer i denna apparat har avskärmats i tillräcklig mån enligt gällande röntgenförordning.

Rengöra apparaten

Dra ut stickkontakten ur vägguttaget innan du rengör apparaten. Rengör med en torr, mjuk duk. Undvik kemiska lösnings- och rengöringsmedel eftersom det finns risk för att de angriper apparatens yta och/eller markeringar.



Disney

ÖVERSIKT ÖVER APPARATEN

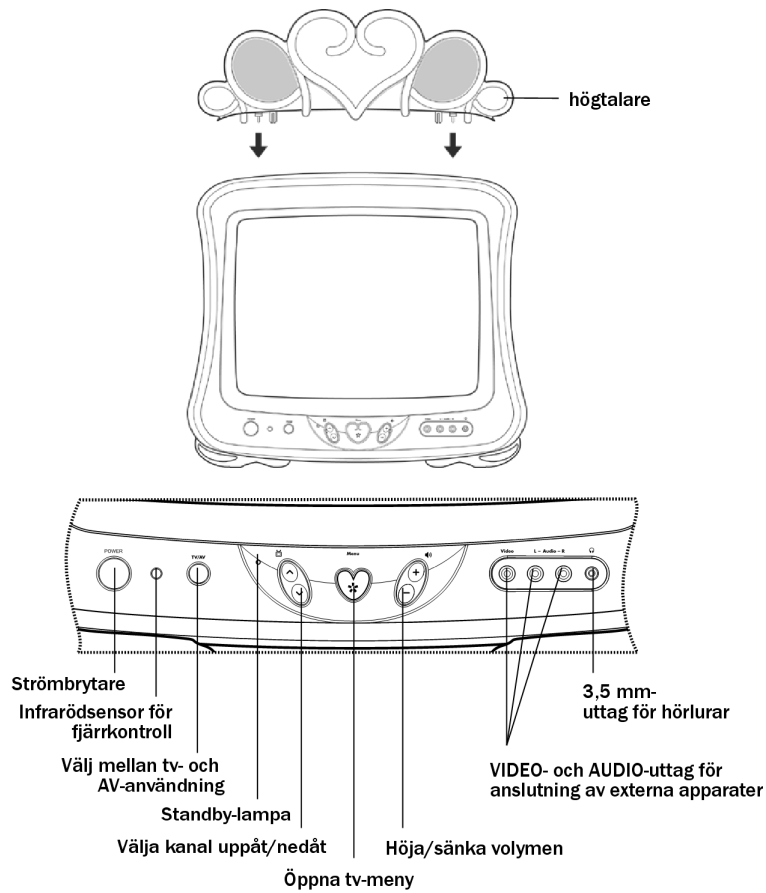

Obs!
Antenn- och SCART-kablar medföljer ej.

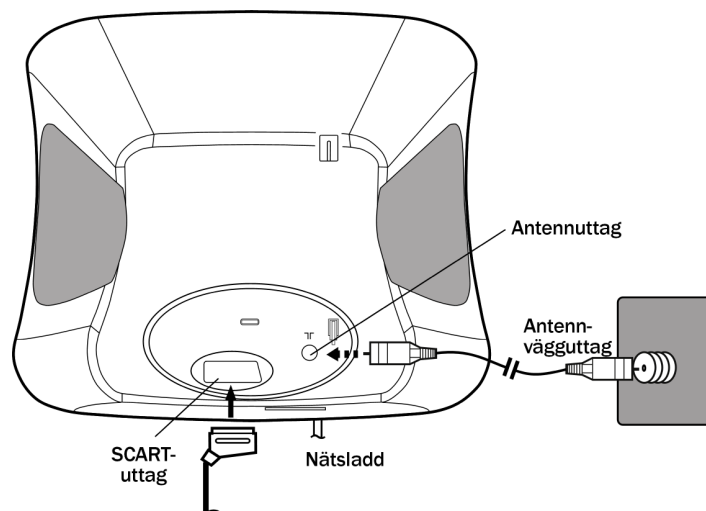



FJÄRRKONTROLL

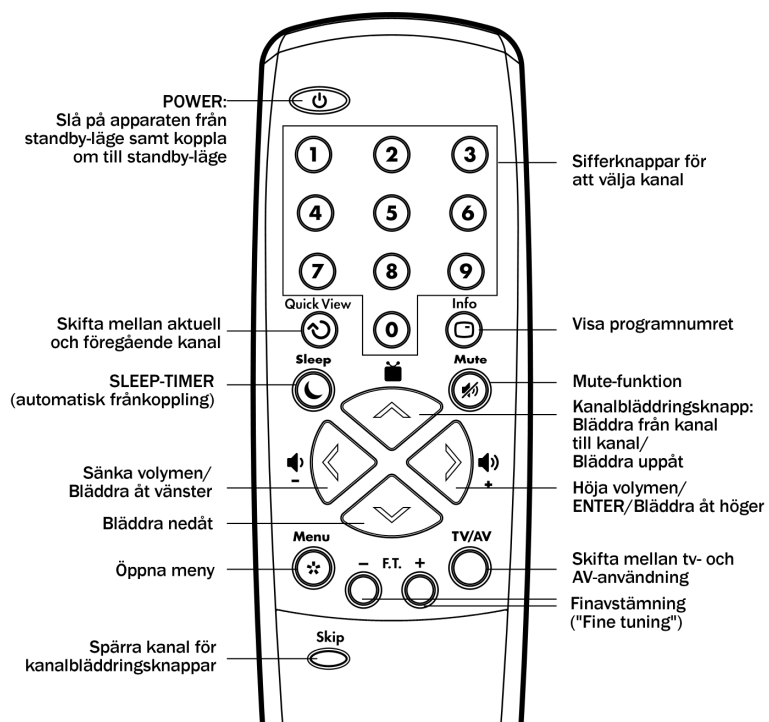

Lägga i batterierna i fjärrkontrollen

Lägg 2 st 1,5 V-batterier (R03/LR03/AAA) i fjärrkontrollens batterifack:

1. Skjut klämman mot batterifackets lock för att locket ska kunna tas av.
2. Lägg in batterierna på rätt håll (minuspolen måste ligga emot fjädern).
3. Sätt på locket igen.

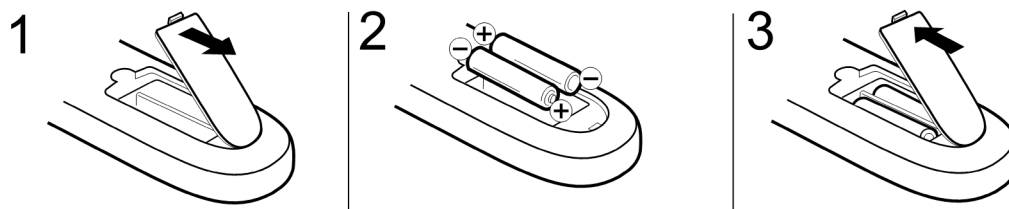



INSTALLERA

Packa upp apparaten

Ta bort allt förpackningsmaterial.



OBS!

Låt inte småbarn leka med folien. Det finns risk för kvävning!

Kontrollera att allt finns med

När du packar upp måste du kontrollera att följande delar finns med:

- 1 tv-apparat
- 1 fjärrkontroll
- 2 batterier R03/LR03/AAA
- 2 "Disney-fötter"
- 1 högtalare
- Bruksanvisning och garantibevis

Ställa upp apparaten

Ställ tv-apparaten på en stabil, vågrät och vibrationsfri yta. Apparaten får inte utsättas för några vibrationer.

Var uppmärksam på villkor i omgivningen som beskrivs i kapitlet "Säkerhetsanvisningar".

Montera "Disney-fötterna"

Du kan själv välja om du vill montera "Disney-fötterna" som medföljer tv-apparaten.

- Luta tv-apparaten försiktigt bakåt så att den ligger på baksidan.
- Skjut in Disney-foten med texten R (höger) på tv-apparatens höger fot (sett framifrån). De båda hållarna måste snäppa in ordentligt i öppningarna i apparaten.
- Tryck in Disney-foten med texten L (vänster) på den andra apparatfoten på samma sätt.

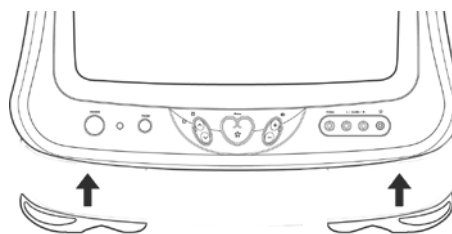



Montera högtalardelen

Högtalaren måste monteras eftersom du annars inte kan höra något ljud.

- Sätt högtalaren på tv-apparaten så att stickanslutningen sitter fast. Högtalarens undersida måste ligga plant emot tv-apparaten.

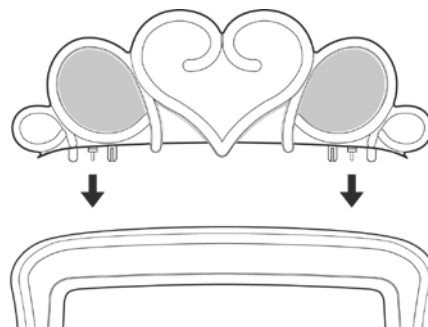

Uttag

Antennuttag

Använd en dubbelt avskärmad antennkabel för att ansluta tv-apparaten till kabelnätet eller husets ytterantenn.

Uttag för anslutning av hörlurar

På apparatens framsida finns ett uttag för anslutning av hörlurar. Detta uttag passar till alla vanliga hörlurar med en 3,5 mm stickpropp. När hörlurarna ansluts kopplas högtalarna ifrån.



VARNING!

Alltför hög ljudvolym, särskilt vid hörlurar, kan leda till hörselskador. Ställ volymen på lägsta nivå och anslut först därefter hörlurarna.

Vägguttag

Anslut apparaten till vägguttaget när alla andra anslutningar har genomförts. Anslut stickkontakten till ett lättåtkomligt vägguttag 230 V ~ 50 Hz som finns i närheten av tv-apparatens användningsplats.



Ansluta ytterligare apparater

SCART-uttaget på baksidan och audio-/video-utgångarna på apparatens framsida kan användas för anslutning av olika audio- och videoapparater (t ex videobandspelare, satellitmottagare).

För att ansluta en extern apparat, använd

- antingen en SCART-kabel (SCART-uttag på tv-apparatens baksida)
- eller audio-cinch-kablar (AV-uttag på tv-apparatens framsida).

Beakta instruktionerna som ges i bruksanvisningarna till dessa apparater.



KNAPPFUNKTIONER

Till / Från

- Tryck på knappen POWER på tv-apparaten för att ställa apparaten i standby-läge. Standby-lampan är tänd.
- Tryck på knappen på fjärrkontrollen för att slå på apparaten. Standby-lampan slocknar.



Strömbrytaren POWER behåller apparatens sista inställning. Om apparaten har slagits ifrån när den befann sig i standby-läge, kommer standby-läge att kopplas in när POWER-knappen trycks in nästa gång. Om apparaten har slagits ifrån medan en viss kanal var inställd, kommer denna kanal att vara aktiv när POWER-knappen trycks in nästa gång.

Utifrån standby-läget kan du även slå på tv-apparaten med kanalbläddringsknapparna på fjärrkontrollen eller på själva apparaten.

Ställa in volymen

- Tryck på knapparna resp. för att sänka eller höja volymen.
- Tryck på MUTE för att slå ifrån volymen helt.
- För att slå på volymen igen, tryck på MUTE eller en av de båda volymknapparna.

Välja kanal

- Tryck på kanalbläddringsknapparna för att bläddra igenom alla kanaler som har sparats.



- Sifferknapparna kan användas för att gå direkt till en viss kanal:
 - För ensiffriga kanalnummer behöver du endast trycka på motsvarande knapp. Tecknet för den andra positionen försvinner från skärmen efter ett par sekunder.
 - För tvåsiffriga kanalnummer måste du trycka in båda siffrorna snabbt efter varandra.

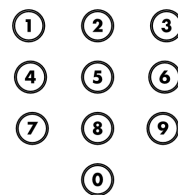

Kanaler som har försetts med SKIP (se nedan) kan endast öppnas med sifferknapparna.

- Tryck på knappen INFO för att kanalnumret för den aktuella kanalen ska visas på skärmen. Tryck på INFO en gång till för att kanalnumret ska släckas.



- Tryck på knappen QUICK VIEW för att skifta fram och tillbaka mellan den aktuella och den senast valda kanalen.



S-10



Fler knappfunktioner

TV/AV

Tryck på denna knapp för att koppla om visningen från tv till en ansluten extern apparat, t x en videobandspelare.

TV/AV



Sleep-timer

Tryck på knappen SLEEP för att programmera in en automatisk frånkoppling.

- Tryck på SLEEP en gång, minutsiffrorna står på 0. Varje gång du trycker på knappen hoppar sleep-timern fram med 10 minuter tills den har nått den maximala tiden 120 minuter.
- Om du vill slå ifrån sleep-timern, tryck flera gånger på SLEEP tills "0" visas på nytt. Siffrorna försvinner efter ett par sekunder.

Sleep



Skip

Med SKIP-funktionen är det möjligt att hoppa över en viss kanal när du "zappar" med kanalbläddringsknapparna.

- Ställ in kanalen som du vill hoppa över och tryck på SKIP. Kanalnumrets färg ändras. Kanalen kan nu inte längre aktiveras med en kanalbläddringsknapp.
- För att kanalen ska kunna aktiveras på nytt, öppna med sifferknapparna och tryck sedan på SKIP.

Skip





MENYINSTÄLLNINGAR



OSD-språk

I denna bruksanvisning använder vi engelska som menyspråk.

Du kan dock även ställa in OSD ("On-Screen-Display") på tyska, franska, italienska och spanska.

Välja OSD-språk

- Tryck på knappen MENU. Bildskärmsmenyn visas ¹.
- Tryck på knapparna för att välja punkten LANGUAGE (språk) ².
- Bekräfta med . Därefter öppnas språkmenyn.
- Välj önskat språk med knapparna . Menyspråket skiftar omedelbart.
- Tryck flera gånger på MENU om du vill stänga bildskärmsmenyn.

PICTURE
CH TUNING
LANGUAGE

LANGUAGE/SPRACHE/LANGUE/
LINGUA/LENGUA

ENGLISH
DEUTSCH
FRANCAIS
ITALIANO
ESPANOL

Ställa in kanal

Vid automatisk kanalsökning kommer alla kanaler som kan tas emot att läggas in på kanalplatserna 1 till max. 80.

- Tryck på knappen MENU. Bildskärmsmenyn visas.
- Tryck på knapparna för att välja punkt CH TUNING (kanalinställning). Bekräfta med .

PICTURE
CH TUNING
LANGUAGE

Automatisk kanalsökning

- Välj punkt AUTO och bekräfta med . Den automatiska kanalsökningen startar: Varje kanal som har hittats visas kort och läggs därefter in på en kanalplats. Kanalnumret (CH 1, CH 2 ...) visas upptill höger.

Sökningen startar med stationer med PAL-format (tv-standard i de flesta europeiska länder), därefter SECAM-L-format (tv-standard för Frankrike).

CH TUNING
MANUAL
AUTO
CH ALLOCATION

PAL CH 3



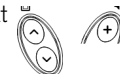



- Om ingen knapp trycks in inom ca 60 sekunder, kommer menyn på bildskärmen att släckas.
- På bildskärmen kan du använda kanalbläddringsknapparna för att navigera uppåt/nedåt och knappen "Volym +" för funktionen "Bekräfta".





Ändra kanalplatser





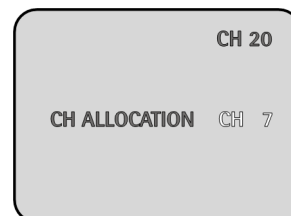
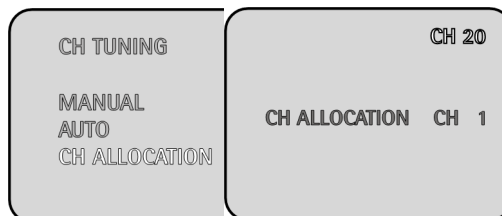





Du kan manuellt ändra på kanalernas placeringar:

- Välj punkt CH ALLOCATION (kanaltilldelning) och bekräfta med . Kanalplatsen för den aktuella kanalen visas upptill höger (i bilden: "20").
- Tryck på knapparna   för att välja kanalen vars kanalnummer du vill ändra.
- Bekräfta med . Kanalnumret efter CH ALLOCATION visas i rosa.
- Tryck på knapparna   (i bilden: "7") för att välja den nya kanalplatsen för den aktuella kanalen och bekräfta med . I detta exempel har kanalen flyttats från plats 20 till plats 7.



Söka kanaler manuellt

Om du saknar en viss kanal efter att den automatiska kanalsökningen har utförts, kan du alltid ställa in denna kanal manuellt.

- Välj punkten MANUAL (manuell) i menyn CH TUNING och bekräfta med . Bilden för den manuella kanalsökningen visas på skärmen.
- Tryck på knapp   eller  för PAL eller SECAM-L.
- Bekräfta med . Den vita balken visas i rosa, samtidigt visas "F.TUNE + -" (finavstämning).
- Tryck på  eller  för att starta den manuella kanalsökningen framåt eller bakåt. Förloppsindikatorn flyttar sig tills en kanal har hittats, och stannar därefter. Kanalplatsvisningen (CH) visas i rosa.
 - Om du nu vill spara denna kanal, kan du lägga in den på en kanalplats.
 - Om du vill leta efter en annan kanal, tryck på  eller .
- Med knapparna - F.T. + på fjärrkontrollen kan du göra en finavstämning av bilden. Pilarna över balken blinkar varje gång du trycker in knappen.
- För att lägga in kanalen på kanalplatsen, tryck på  flera gånger tills önskad kanalplats (CH 1, CH 2, ...) visas. Kanalen har nu sparats på avsedd plats.
- Tryck flera gånger på MENU om du vill stänga menyn.

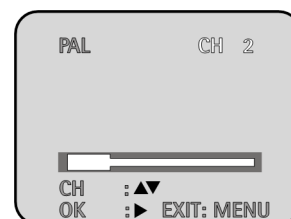



Ställa in bilden

- Tryck på knappen MENU. Bildskärmsmenyn visas.
- Tryck på knapparna för att välja punkten PICTURE (bild).
- Bekräfta med . Den senast inställda bildinställningen visas, t ex SHARPNESS (skärpa):
- Tryck på knapparna för att sänka (åt vänster) eller höja (åt höger) skärpan.

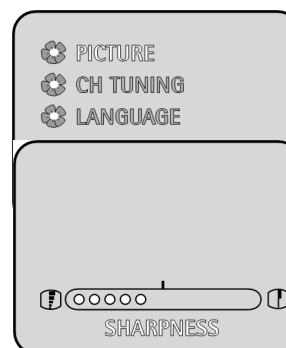

- Tryck på knapparna för att öppna de andra bildinställningarna som står till förfogande: CONTRAST (kontrast), COLOUR (färg), BRIGHTNESS (ljusstyrka):

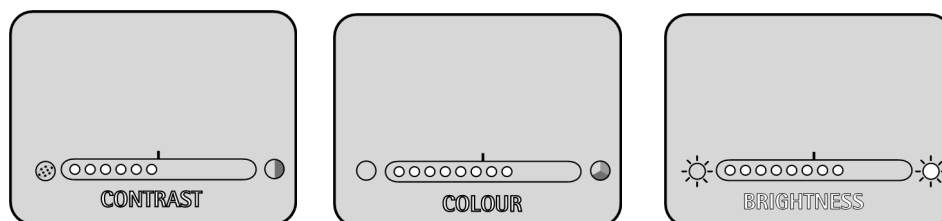

- Tryck på knapparna för att sänka (åt vänster) eller höja (åt höger) dessa värden.

- Sista punkten i bildinställningen utgörs av RESET - EXECUTE (återställa värden - utföra). Bekräfta med . Alla värden i bildinställningen återställs till fabriksinställningen.

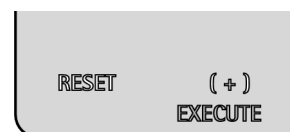

Disney

ÅTGÄRDA STÖRNINGAR

Om bild- eller ljudstörningar förekommer måste du först se efter om du kan åtgärda dessa störningar på egen hand. Följande översikt kan vara till hjälp:

Störning	Möjlig orsak
Ingen bild på apparaten	Har apparaten anslutits till ett vägguttag? Är säkringen i elskåpet i ordning? Har strömbrytaren tryckts in (standby-lampa)?
Inget ljud	Har mute-funktionen aktiverats? Högtalare monterats?
Dålig bildkvalitet	Ställ in kontrast och ljusstyrka Har antennkabeln och/eller SCART-kabeln anslutits rätt?
Endast snö ("myrornas krig") och brus	Kontrollera antennuttaget. Gör en manuell finavstämning vid behov.
Ingen färg	Sänds tv-programmet i färg? Ställ in färgen manuellt.



Disney

TEKNISKA DATA

Nätspänning: 230 V ~ 50 Hz
Effekt: 44 W
Audiosystem: Tv-drift: Mono
AV-drift: Stereo
Bildstorlek: 37 cm (14 tum); 33 cm synlig diagonal
Hyperband-tuner
Färgsystem: PAL/SECAM
Antal kanaler: 80

Uttag:
Antenn 75 ohm
SCART
Front-AV (cinch)
Hörlurar 3,5 mm

Med reservation för tekniska ändringar!

Avfallshantering

Förpackning

Förpackningar och emballage som inte längre behövs kan återvinnas och bör alltid lämnas in i källsorterat skick.

Batterier



Kasta inte förbrukade batterier i hushållssoporna. Batterierna måste lämnas in till ett insamlingsställe för förbrukade batterier.

Apparat

Kasta aldrig en defekt tv-apparat i hushållssoporna. Hör efter med din kommun som kan informera dig om hur apparaten kan avfallshandteras på ett miljövänligt och ändamålsenligt sätt.

S-16

NORSK



INNHold

Sikkerhetsanvisninger	4
Oversikt over apparatet	6
Fjernkontroll	7
Innsettning av batterier i fjernkontrollen	7
Installasjon	8
Pakke ut apparatet	8
Kontroll av innhold	8
Plassering	8
Kontakter	9
Tilkobling av tilleggsapparater	9
Tastefunksjonene	10
Slå på og av	10
Lyddinnstilling	10
Velge kanal	10
Andre tastefunksjoner	11
Menyinnstillinger	12
Velge skjermSpråk	12
Innstille program	12
Innstille bilde	14
Problemløsning	15
Tekniske data	16
Kassering	16



SIKKERHETSANVISNINGER



Om denne veiledningen

Les sikkerhetsanvisningene grundig før bruk. Legg merke til advarslene på apparatet og i bruksanvisningen.

Oppbevar alltid bruksanvisningen lett tilgjengelig. Hvis du selger apparatet eller gir det bort, må du også overlevere denne bruksanvisningen.

Ikke la barn bruke elektriske apparater

La aldri barn bruke elektriske apparater uten tilsyn.

Batterier/akkumulatorer kan være livsfarlige hvis de svelges. Oppbevar derfor apparatet og batteriene utilgjengelig for barn. Hvis noen svelger et batteri, skal du straks ta kontakt med lege.

Hold også emballasjefolien unna barn. Folien medfører fare for kvelning.

Plasser apparatet på en trygg måte

Plasser apparatet på en fast og jevn overflate. Det er ikke beregnet for bruk i rom med høy luftfuktighet (som f.eks. badetrom). Pass på følgende:

- Sørg alltid for tilstrekkelig ventilasjon (ikke plasser apparatet i hyller eller der hvor forheng eller møbler blokkerer ventilasjonsåpninger).
- Apparatet skal ikke utsettes for direkte varme (som for eksempel varmeovner).
- Apparatet skal ikke utsettes for direkte sollys.
- Apparatet skal ikke utsettes for vannsprut eller -drypp (ikke plasser gjenstander fylt med væske, som f.eks. blomstervaser, oppå apparatet).
- Apparatet skal ikke stå i umiddelbar nærhet av magnetfelt (som f.eks. høyttalere).
- Det skal ikke stå åpne flammekilder (som f.eks. brennende stearinlys) på apparatet.
- Ingen fremmedlegemer skal trenge inn i apparatet.

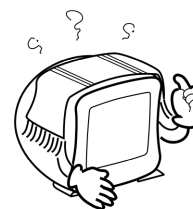

Kopling til stikkontakten skal være lett tilgjengelig.

Koble apparatet kun til en lett tilgjengelig stikkontakt (230 V ~ 50 Hz), i nærheten av stedet der apparatet står. Hvis du raskt må koble apparatet fra nettet, må du lett kunne nå stikkontakten.

Legg strømkabelen fritt, ikke innklemt noe sted og slik at den lett kan trekkes ut. Der kabelen kommer ut av apparatet, må den ikke utsettes for i strekk.

N-4

Disney

Ikke foreta reparasjoner selv.

Hvis støpselet, strømkabelen eller apparatet er skadet, må du straks trekke støpselet ut av stikkkontakten.

Prøv uansett ikke å åpne og/eller reparere apparatet selv. Det er fare for elektrisk støt. Kontakt vårt servicesenter eller et godkjent verksted hvis det oppstår problemer.

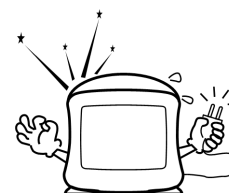

Tordenvær

Ved lengre fravær eller ved tordenvær skal du trekke ut støpselet og antennekabelen.

Avmagnetisering

Fargefjernsynsapparater er følsomme overfor magnetisk stråling som oppstår når apparatet plasseres på et nytt sted, eller når enkelte typer elektriske apparater brukes i nærheten. Disse magnetiske feltene kan forårsake misfarging på skjermen.

Når slik misfarging oppstår, skal du slå apparatet helt av, og la det stå avslått i minst 60 sekunder. Apparatet avmagnetiseres når det slås på.

Røntgenstråler

Røntgenstråler som oppstår i dette apparatet, er avskjermet i samsvar med gjeldende forskrifter.

Rengjøring av TV-apparatet

Trekk nettstøpselet ut av stikkkontakten før rengjøring. Bruk en tørr, myk klut for å gjøre rent. Kjemiske løse- og rengjøringsmiddel skal ikke brukes da det kan skade overflaten og/eller merkingen på apparatet.

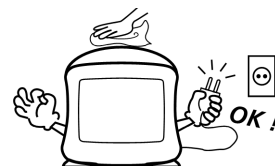

Disney

OVERSIKT OVER APPARATET

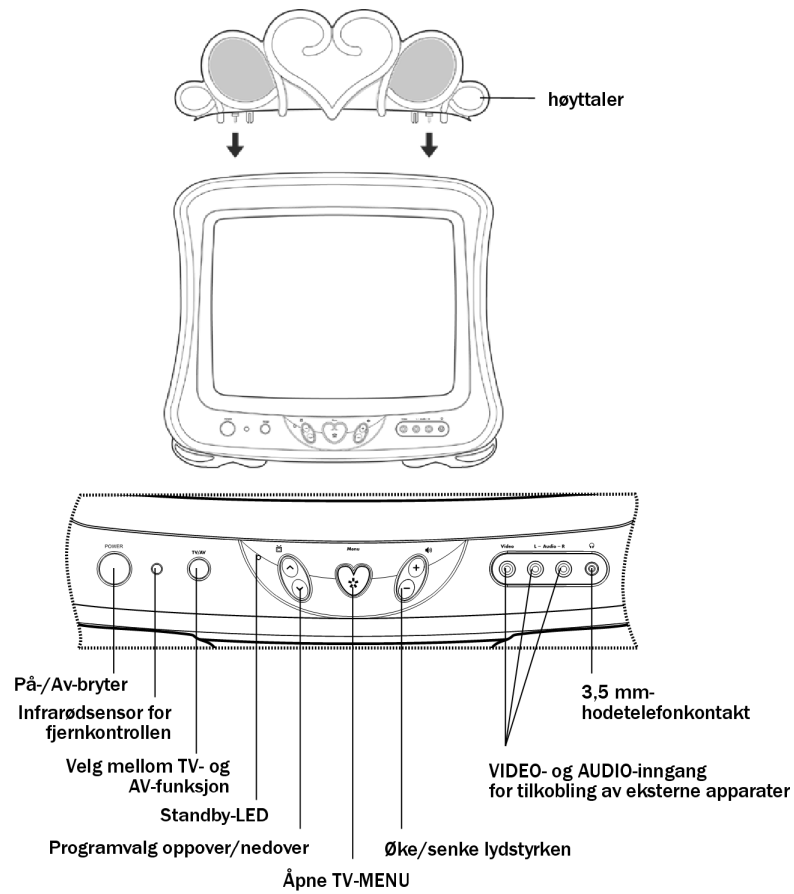

Merk:
Antenner og SCART-kabel medfølger ikke.

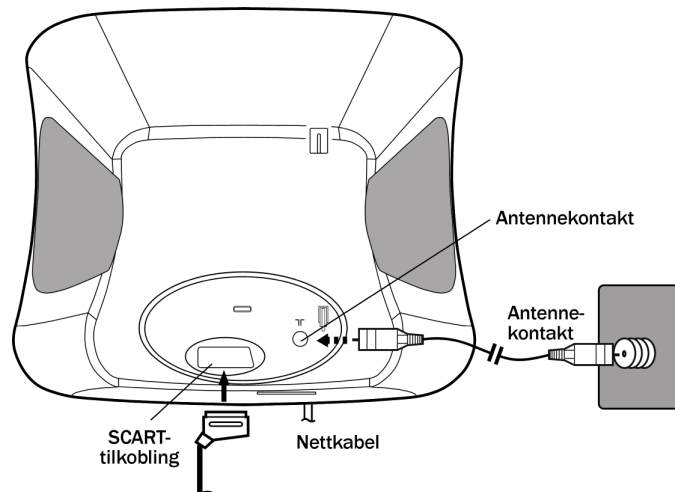

N-6



FJERNKONTROLL

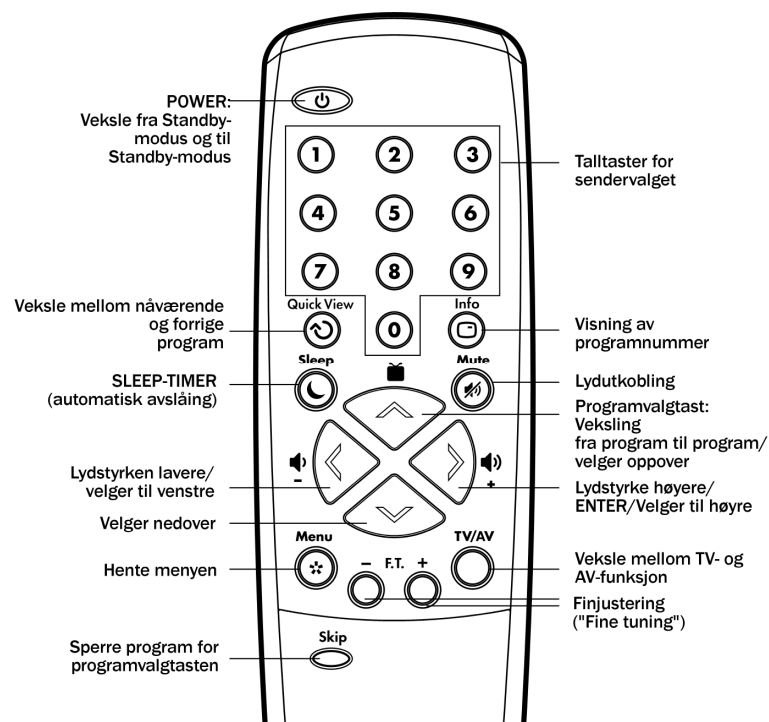

Innsettning av batterier i fjernkontrollen

For å kunne bruke fjernkontrollen må du sette inn 2 stk. 1,5-volts batterier(R03/LR03/AAA) i batterirommet.

1. Skyv klipsen i dekselretningen for å av batteridekselet.
2. Pass på å sette inn batteriene med polene riktig vei (minuspole ligger mot fjæren).
3. Sett dekselet på igjen.

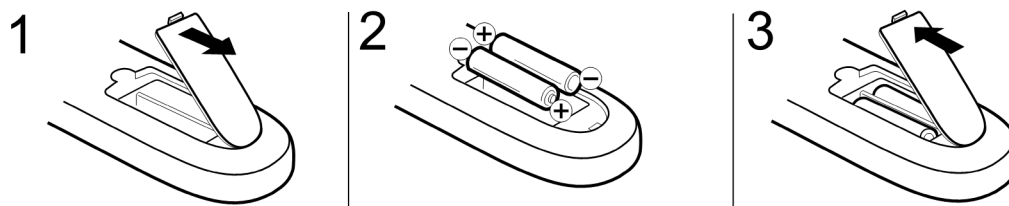

Disney

INSTALLASJON

Pakke ut apparatet

Fjern all emballasje.



FORSIKTIG!

Ikke la barn leke med folien. Folien medfører fare for kvelning.

Kontroll av innhold

Under utpakkingen kontrollerer du at følgende komponenter medfølger:

- 1 TV-apparat
- 1 fjernkontroll
- 2 batterier, type R03/LR03/AAA
- 2 "Disney-føtter"
- 1 høyttaler
- Bruksanvisning og garantidokument

Plassering

Plasser TV-apparatet på en stabil, horisontal og vibrasjonsfri overflate. Apparatet må ikke utsettes for rystelser.

Overhold kravene til omgivelser beskrevet i kapittelet "Sikkerhetsanvisninger".

Montering av "Disney-føttene"

De medfølgende "Disney-føttene" kan monteres, men dette er ikke nødvendig.

- Tipp TV-apparatet forsiktig bakover, slik at det ligger med baksiden ned.
- Sett Disney-foten merket R (høyre) på høyre apparatfot, sett forfra. De to holderne må sitte ordentlig fast i nisjene i apparatet.
- Trykk på samme måte Disney-foten merket L (venstre) på den andre apparatfoten.

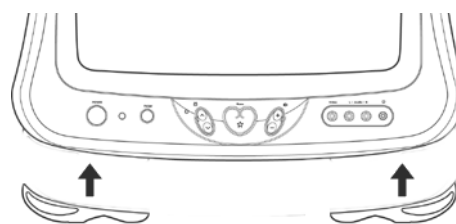

N-8



Montere høyttalerdelen

For å gi lyd må høyttaleren monteres.

- Plasser høyttaleren på tv-apparatet slik at festeanordningen sitter ordentlig. Høyttalerens underside må ligge riktig på TV-apparatet.

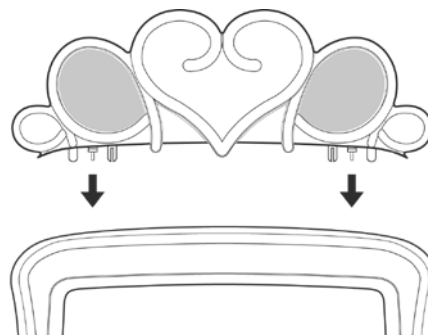

Kontakter

Antennetilkobling

Koble TV-apparatet til hjemmeantennen eller til kabelanlegget med en dobbelskjernet antennekabel.

Tilkobling av hodetelefon

På apparatets forside er det en hodetelefonkontakt som passer alle vanlige hodetelefoner med en 3,5 mm hannplugg. Når hodetelefonene brukes, kobles høyttalerne ut.



FORSIKTIG!

For høy lydstyrke, særlig i hodetelefoner, kan føre til hørselskader. Innstill derfor først lydstyrken på lavest mulig nivå, og tilkoble deretter hodetelefonen.

Strømtilkobling

Koble apparatet til strøm etter at alle andre tilkoblinger er i orden. Sett nettstøpselet inn i en lett tilgjengelig stikkontakt med 230 V ~ 50 Hz i nærheten av TV-apparatet.

Tilkobling av tilleggsapparater

SCART-kontakten på baksiden og audio-/videoutgangen på apparatets forside gir mange tilkoblingsmuligheter for ulikt audio- og videoutstyr (som f.eks. videoopptaker, satellittmottaker osv.).

Koble eksterne apparater enten til

- til en SCART-kabel (SCART-kontakt på baksiden av TV-apparatet)
- eller med audio-cinch-kabelen (AV-kontakt på forsiden av TV-apparatet).

Merk anbefalingene i bruksanvisningen vedrørende tilleggsapparater.





TASTEFUNKSJONENE

Slå på og av

- Trykk på POWER-knappen for å sette apparatet i standbymodus. Standbyanvisningen lyser.
- Trykk på tasten på fjernkontrollen for å slå apparatet på. Standbyanvisningen slukker.



Bryteren POWER bevarer den siste apparatinnstillingen. Hvis apparatet ble slått av fra standbymodus, blir standbymodus slått på neste gang du trykker på POWER-tasten. Hvis apparatet ble slått av mens det viser en TV-kanal, blir denne kanalen slått på neste gang du trykker på POWER.

Fra standbymodus kan du også slå på apparatet med kanalvalgtasten på fjernkontrollen eller på apparatet.

Lydinnstilling

- Trykk på tasten hhv. for å senke eller øke lydstyrken.
- For å slå lyden helt av trykker du på MUTE.
- Trykk på MUTE eller en lydstyrketast for å slå på lyden igjen.

Velge kanal

- Med kanalvalgtasten kan du hente alle lagrede kanaler etter hverandre.



- Med talltastene slår du kanalnummeret inn direkte:
 - For et ensifret kanalnummer setter du bare inn det aktuelle tallet; tegnet for den andre plassen forsvinner fra skjermen etter et par sekunder.
 - For et tosifret kanalnummer setter du de to sifrene inn raskt etter hverandre.

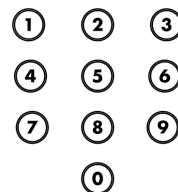

Kanaler som du brukte SKIP-tasten på (se nedenfor), kan bare kalles opp med talltasten.

- INFO-tasten viser programnummeret for nåværende kanalvalg. Trykk på INFO en gang til for å fjerne kanalnummeret.
- Med QUICK VIEW-tasten kan du veksle frem og tilbake mellom nåværende og forrige kanal.

Info



Quick View



N-10

Disney

Andre tastefunksjoner

TV/AV

Med denne slår du over fra TV-drift til drift av et tilkoblet apparat, som f. eks. en videoopptaker.

TV/AV



Innsøvnings-timer

Med tasten SLEEP programmerer du automatisk avslåing.

- Trykk en gang på SLEEP; minuttallet står på 0. For hvert nytt tastetrykk legger innsøvnings-timeren til 10 minutter inntil en maksimalt tidsrom på 120 minutter.
- For å slå av innsøvnings-timeren trykker du gjentatte ganger på SLEEP inntil "0" vises på nytt. Visningen forsvinner etter noen sekunder.

Sleep



Hoppe over

Med SKIP-funksjonen kan du hoppe over en kanal når du "zapper" mellom kanaler.

- Innstill det kanalen du vil hoppe over, og trykk på SKIP. Fargen på kanalnummeret som vises, endrer seg. Kanalen kan ikke lenger kalles opp med kanalvalgtasten.
- Du kan gjøre kanalen tilgjengelig igjen ved å hente den med talltasten og trykke på SKIP en gang til.

Skip





MENYINNSTILLINGER



OSD-språk

Menyteksten blir vist på engelsk i denne veiledningen.

Men du kan også innstille OSD (visning på skjerm) til tysk, fransk, italiensk og spansk.

Velge skjerspråk

- Trykk på MENU-tasten. Skjermmenyen vises ¹.
- Bruk tasten for å velge punktet LANGUAGE (språk) ².
- Bekreft med . Språkmenyen åpner seg.
- Trykk på tasten for å velge språk. Menyspråket veksler umiddelbart.
- For å lukke skjermmenyen trykker du på MENU, eventuelt flere ganger.

PICTURE
CH TUNING
LANGUAGE

LANGUAGE/SPRACHE/LANGUE/
LINGUA/LENGUA

ENGLISH
DEUTSCH
FRANCAIS
ITALIANO
ESPANOL

Innstille program

Under det automatiske kanalsøket blir alle tilgjengeligekanaler lagt etter hverandre på programplassene 1 til maksimalt 80.

- Trykk på MENU-tasten. Skjermmenyen vises.
- Trykk på tasten for å velge CH TUNING (kanalinnstilling). Bekreft med .

PICTURE
CH TUNING
LANGUAGE

Automatisk kanalsøk

- Velg punktet AUTO, og bekreft med . Det automatiske kanalsøket starter: Hvert kanal som finnes, blir kort vist og lagt inn på en kanalplass. Kanalnumrene (CH 1, CH 2 ...) vises øverst til høyre.

Det blir først søkt etter PAL-sendere (TV-standard for de fleste europeiske land), så etter SECAM-L-sendere (TV-standard for Frankrike).

CH TUNING

MANUAL
AUTO
CH ALLOCATION

PAL CH 3



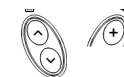



- Hvis du ikke stiller inn i løpet av ca. 60 sekunder, forsvinner menyen fra skjermen.
- På skjermen kan du bruke kanalvalgtastene for å navigere oppover/nedover og tasten "Lydstyrke +" for å bekrefte et valg.





Innstille nye kanalplasser





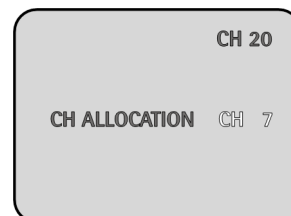
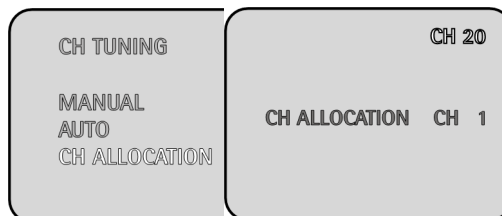



Du kan endre kanalens plass manuelt:

- Velg punktet CH ALLOCATION (kanalplassering), og bekreft med . Kanalplassen for det programmet som nå er på luften, vises øverst til høyre (på figur "20").
- Trykk på knappene   for å velge kanalen du vil endre nummer for.
- Bekreft med . Programnummeret etter CH ALLOCATION vises i rosa.
- Trykk på knappen   den nye kanalplasseringen (på figur "7") for den aktuelle kanalen, og bekreft med . I dette eksempelet er kanalen blitt flyttet fra plass 20 til plass 7.



Manuelt kanalsøk

Hvis du mangler en kanal etter det automatiske kanalsøket, kan du innstille kanalen manuelt.

- Velg MANUAL (manuelt) i menyen CH TUNING, og bekreft med . Bildet for manuelt kanalsøk vises.
- Trykk på tasten   eller for PAL eller SECAM-L.
- Bekreft med . Det hvite bånddisplayet merkes i rosa og samtidig vises F.TUNE + - (Finjustering).
- Trykk på  eller  for å starte det manuelle kanalsøket fremover eller bakover. Fremdriftsindikatoren beveger seg frem til kanalen blir funnet, og stopper. Kanalplasseringen (CH) vises i rosa.
 - Hvis du vil lagre denne kanalen, tildeler du kanalplassen.
 - Hvis du vil søke etter en annen kanal, trykker du om igjen på  eller .
- Med tastene - F.T. + på fjernkontrollen kan du finjustere bildet. Pilen over bånddisplayet blinker ved hvert tastetrykk.
- For å tildele kanalplassen trykker du flere ganger på  inntil den ønskede kanalplassen (CH 1, CH 2, ...) vises. Kanalen er nå lagret på den ønskede plassen.
- For å lukke menyen trykker du flere ganger på MENU.

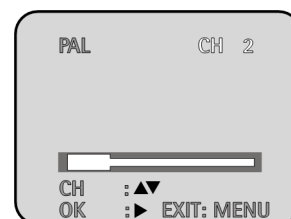
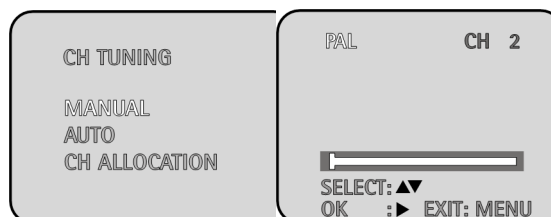



Innstille bilde

- Trykk på MENU-tasten. Skjermmenyen vises.
- Trykk på tastene for å velge PICTURE (bilde).
- Bekreft med . Den nyeste bildeinnstillingen vises, som f.eks. SHARPNESS (skarphet):
- Med tastene kan du øke skarpheten (til venstre) eller redusere skarpheten (til høyre).
- Med tastene kaller du fortløpende opp de andre bildeinnstillingene: CONTRAST (kontrast), COLOUR (farge), BRIGHTNESS (Lysstyrke):

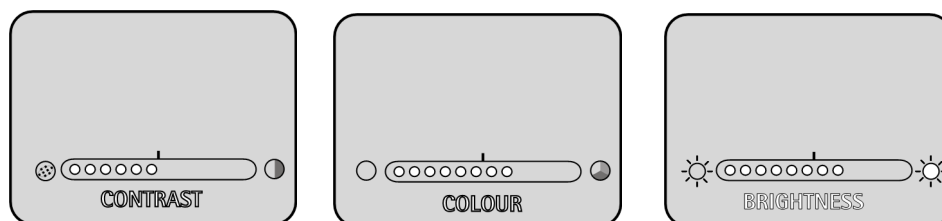
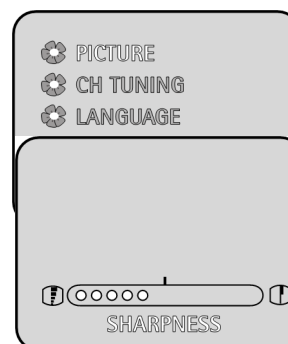

- Trykk på tastene for å redusere verdien (til venstre) eller øke verdien (til høyre).
- Det siste punktet i bildeinnstillingen er RESET - EXECUTE (Tilbakestille – Utføre). Bekreft med . Alle bildeinnstillingene blir tilbakestilt til fabrikkinnstillingene.

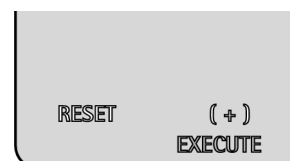

Disney

PROBLEMLØSNING

Hvis det oppstår bilde- eller lydforstyrrelser, skal du først forsøke å fjerne disse selv. Nedenfor finner du forslag til problemløsning:

Problem	Mulig årsak
Apparatet slår seg ikke på	Er apparatet koblet til en strømnettet? Virker sikringene? Er På-knappen trykket inn (standbylampen lyser)?
Ingen lyd	Er stumbryteren på? Høytaler montert?
Dårlig bildekvalitet	Innstill kontrast og lysstyrke. Er antennekabelen og/eller SCART-kabelen riktig tilkoblet?
Bare snø og flimmer	Sjekk antennetilkoblingen. Foreta eventuelt en manuell finjustering.
Ingen farger	Sendes TV-programmet i farger? Innstill fargen manuelt.





Disney

TEKNISKE DATA

Nettspenning: 230 V ~ 50 Hz
Effekt : 44 W
Audiosystem: TV-bruk: Mono
AV-bruk: Stereo
Bilderørets dimensjon : 37 cm (14 tommer); 33 cm synlig diagonal
Hyperbåndtuner
Fargesystem: PAL/SECAM
Kanalantall: 80

Kontakter:
Antenne 75 Ohm
SCART
Front-AV (Cinch)
Hodetelefoner 3,5 mm



Tekniske endringer forbeholdes!



Kassering

Emballasje

Emballasje og innpakningshjelpemidler som ikke lenger trengs, kan gjenvinnes og bør prinsipielt leveres til gjenvinning.

Batterier



Brukte batterier er ikke husholdningsavfall. Batteriene skal leveres inn til et oppsamlingssted for batterier.

Apparat

Kast aldri TV-apparatet sammen med vanlig husholdningsavfallet når levetiden er omme. Sjekk eventuelt lokale forskrifter for miljømessig og faglig riktig avfallshåndtering.

N-16



SUOMEA



SISÄLLYSLUETTELO

Käyttöturvaviedot	4
Yleiskuva laitteesta	6
Kaukosäädin	7
Paristojen laitto kaukosäättimeen	7
Asennus	8
Laitteen poisto pakkauksesta	8
Tarkastakaa lähetys	8
Sijoitus	8
Liitännät	9
Lisälaitteiden liitännät	9
Näppäintoiminnot	10
Päälle/pois-kytkin	10
Äänen säädöt	10
Ohjelmavalitsin	10
Lisää näppäintoimintoja	11
Valikkoasetukset	12
Kuvaruutunäytön kielen valinta	12
Ohjelma-asetukset	12
Kuva-asetukset	14
Häiriönpoisto	15
Tekniset tiedot	16
Hävittäminen	16



KÄYTTÖTURVATIEDOT



Johdanto

Luekaa ennen käyttöönottoa käyttöturvatiedot huolella läpi. Huomioika varoitukset laitteessa ja käyttöohjeissa.

Säilyttäkää käyttöohjeet aina saatavilla. Myydessänne tai antaessanne laitteen edelleen, luovuttakaa ehdottomasti myös nämä ohjeet.

Ei sähkölaitteita lasten käsiin

Älkää koskaan antako lasten käyttää sähkölaitteita ilman valvontaa.

Paristot/akut voivat nielaistuin olla hengenvaarallisia. Pitäkää siksi laite ja paristot pikkulasten ulottumattomissa. Jos paristo nielaistaan, hankkikaa välittömästi lääkärin apua.

Pitäkää pakkauskalvo poissa lasten ulottuvilta. Se aiheuttaa tukehtumisvaaran.

Sijoittakaa laite turvallisesti

Sijoittakaa laite tukevalle, tasaiselle alustalle. Sitä ei ole tarkoitettu käytettäväksi tiloissa, joissa on suuri ilmankosteus (esim. pesuhuoneet). Huolehdi sen jälkeen, että

- riittävä tuuletus on aina taattu (älkää sijoittako laitetta hyllyyn tai paikkaan, jossa verhot tai huonekalut peittävät tuuletusaukot);
- laitteeseen ei vaikuta suoraan lämmönlähde (esim. lämmitys);
- suora auringonvalo ei kohdistu laitteeseen;
- laite ei pääse kosketukseen roiskeveden tai pisaroiden kanssa (älkää laittako laitteelle nesteillä täytettyjä esineitä, esim. kukkamaljakoita);
- laite ei ole hyvin lähellä magneettikenttiä (esim. kaiuttimet);
- laitteen lähellä ei ole avotulta (esim. palavia kynttilöitä);
- vierasesineitä ei pääse laitteen sisään.

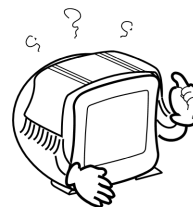

Sähköliitännälle helppopääsyinen paikka

Liittäkää laite ainoastaan helposti käsiksi päästävään pistorasiaan (230 V ~ 50 Hz), joka löytyy läheltä laitteen sijoituspaikkaa. Pistorasiaan täytyy päästä helposti käsiksi siinä tapauksessa, että laite täytyy nopeasti irrottaa verkkovirrasta.

Asettakaa virtajohto niin, että se kulkee vapaasti jäämättä mihinkään puristukseen, eikä voi repeytyä helposti. Johtoon ei saa kohdistua vetorasitusta kohdassa, jossa se tulee ulos laitteesta.

FIN-4



Älkää koskaan korjatko itse

Pistokkeen, virtajohdon tai laitteen vaurioituessa vetäkää heti pistoke irti pistorasiasta.

Älkää missään tapauksessa yrittäkö avata ja/tai korjata laitetta itse. Aiheutatte itsellenne sähköiskun vaaran. Toimintahäiriön ilmetessä ottakaa yhteys Service Center -palvelukeskukseemme tai muuhun pätevään ammattihooltoon.

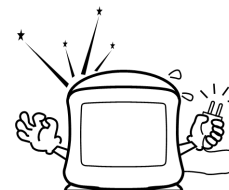

Ukkonen

Ollessanne pitempään poissa tai ukonilman aikana vetäkää pistoke irti pistorasiasta ja antennikaapeli irti.

Demagnetisointi

Väritelevisot ovat herkkiä magneettisille vaikutuksille, joita voi kehittyä siirrettäessä laite toiseen paikkaan tai kun television lähellä käytetään tiettyjä sähkölaitteita. Nämä magneettikentät voivat saada aikaan niin sanottuja "väärävärilaikkuja".

Jos tällaisia laikkuja ilmestyy, sammuttakaa laite kokonaan ja antakaa sen olla sammutettuna vähintään 60 minuuttia. Käynnistettäessä suoritetaan demagnetisointi.

Röntgensäteily

Tässä laitteessa on röntgenmääräysten mukaisesti riittävä suojaus siinä syntyvältä röntgensäteilyltä.

Laitteen puhdistus

Ennen puhdistusta vetäkää pistoke irti pistorasiasta. Käytä puhdistukseen kosteaksi väännettyä kangaspalaa. Vältä kemiallisia liuottimia ja puhdistusaineita, koska ne saattavat turmella laitteen pintaa ja/tai tekstimerkintöjä.

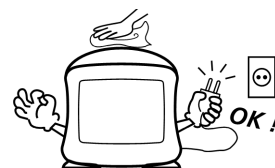

Disney

YLEISKUVA LAITTEESTA

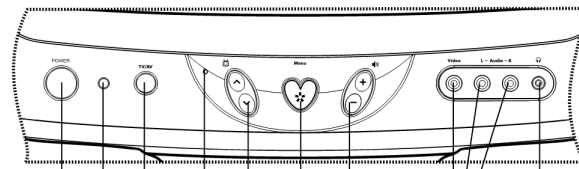
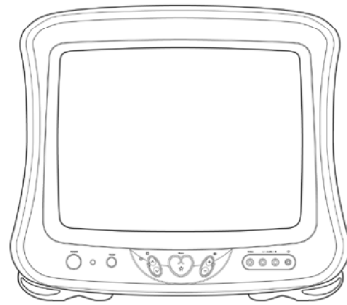
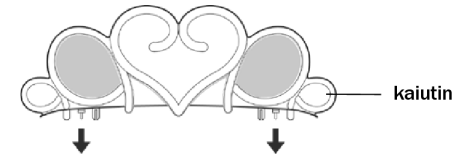

Virtakytkin
Kaukosäätimen
infrapuna-anturi

Valinta television
ja AV-käytön välillä

Valmiusmerkkivalo LED

Ohjelmavalinta alas/ylös

TV-valikon avaus

kaiutin

3,5 mm-
kuulokeliitin

VIDEO- ja AUDIO-käyttö
ulkoisen laitteen liitännästä

Aänenvoimakkuutta lisää/vähennä

Huomio:
Antenni- ja SCART-kaa-
pelia ei toimiteta
mukana.

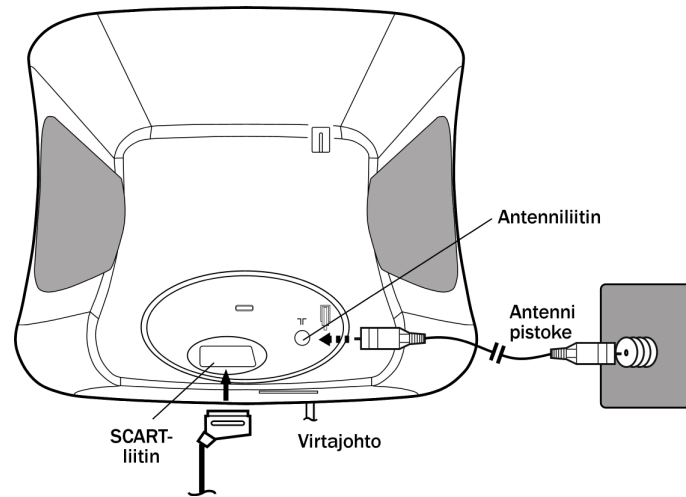

Antenniliitin

Antenni
pistoke

SCART-
liitin

Virtajohto

FIN-6



KAUKOSÄÄDIN

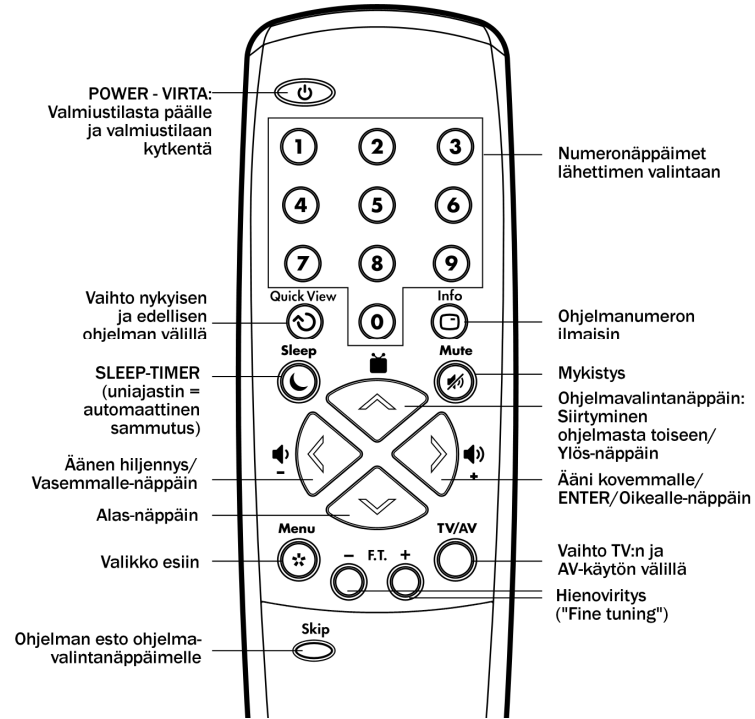

Paristojen laitto kaukosäätimeen

Kaukosäätimen käyttöä varten laittakaa 2 kpl 1,5 V (R03/LR03/AAA) paristoa sen paristokoteloon:

1. Paristokotelon kansi avautuu työntämällä jousikieltä kannen suuntaan.
2. Asettakaa molemmat paristot huomioiden niiden napaisuus (miinusnapa jousen suuntaan).
3. Laittakaa kansi takaisin kiinni.

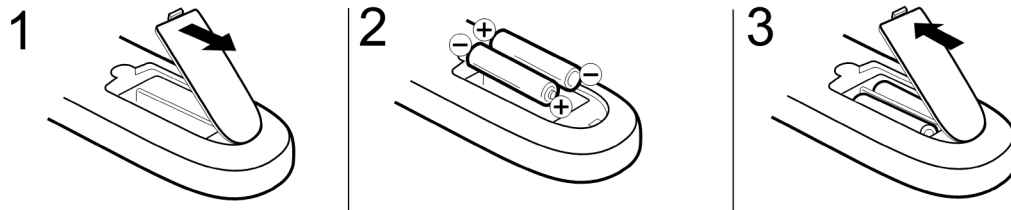

Disney

ASENNUS

Laitteen poisto pakkauksesta

Poistakaa kaikki pakkausmateriaali.



VAARA!

Älkää antako pikkulasten leikkiä foliolla. Se aiheuttaa tukehtumisvaaran!

Tarkastakaa lähetys

Varmistakaa pakkausta avattaessa, että seuraavat osat ovat mukana:

- 1 televisio
- 1 kaukosäädin
- 2 paristoa R03/LR03/AAA
- 2 "Disney-jalkaa"
- 1 kaiutin
- Käyttöohje ja takuuasiakirja

Sijoitus

Sijoittakaa televisio tukevalle, vaakasuoralle ja värinättömälle alustalle. Laite on herkkä tärähdyksille.

Huomioikaa, mitä esitetään käyttöohjeen luvussa "Käyttöturvätiedot".

"Disney-jalkojen" asennus

Mukana toimitetut "Disney-jalat" voi asentaa, mutta ne eivät ole välttämättömät.

- Kallistakaa televisio varovasti taaksepäin niin, että se on selällään.
- Työntäkää Disney-jalka, jossa on kirjoitus R (oikea) laitteen edestä katsoen oikeanpuoleiseen jalkaan. Molempien kiinnikkeiden täytyy levätä tukevasti kiinni laitteen koloissa.
- Työntäkää Disney-jalka, jossa on kirjoitus L (vasen) vastaavasti laitteen toiseen jalkaan.

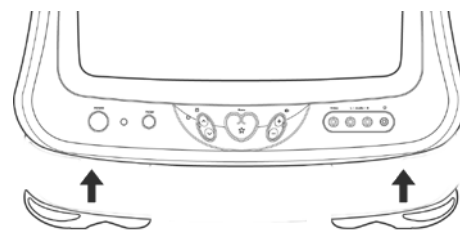

FIN-8



Kaiutinosan asennus

Ääntä varten täytyy asentaa kaiutin.

- Sijoita kaiutin television päälle niin, että pidike on kunnolla kiinni. Kaiuttimien alapuolen täytyy olla tukevasti kiinni television päällä.

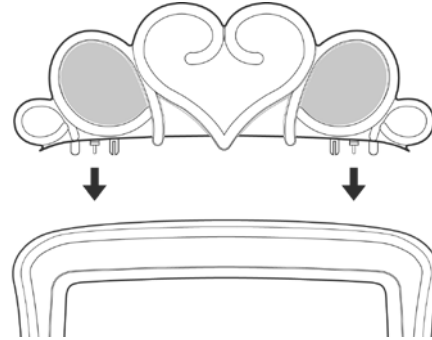

Liitännät

Antenniliitäntä

Televisio liitetään talon antennijärjestelmään tai kaapelointiin antennipistokkeesta kaksoissuojatulla antennikaapelilla.

Kuulokeliitäntä

Laitteen edessä on kuulokeliitin, joka sopii kaikille tavallisille markkinoilla oleville kuulokkeille, jotka on varustettu 3,5 mm jakkiliittimellä. Liitettäessä kuulokkeet kaiuttimet kytkeytyvät pois päältä.



VAARA!

Liian suuret äänenvoimakkuudet voivat aiheuttaa kuulovaurioita erityisesti kuulokkeita käytettäessä. Siksi säätäkää äänenvoimakkuus ensin pienimmälle, ja liittäkää kuulokkeet vasta sitten.

Liitäntä verkkovirtaan

Liittäkää laite verkkovirtaan vasta sitten, kun kaikki muut liitännät on tehty. Työntäkää pistoke helposti käsiksi päästävään pistorasiaan (230 V ~ 50 Hz), joka löytyy läheltä laitteen sijoituspaikkaa.

Lisälaitteiden liitännät

SCART-liitin laitteen takana ja audio/video-lähtöliittimet laitteen edessä tarjoavat laajat liitäntämahdollisuudet useille audio- ja videolaitteille (esim. videonauhuri, satelliittivastaanotin jne.).

Ulkoisen laitteen liittämiseksi kytkekää

- se SCART-kaapelilla (SCART-liitin television taustapuolella)
- tai audio-Cinch-kaapelilla (AV-liitin television etupuolella).

Huomioikaa lisälaitteen käyttöoppaiden ohjeet.







NÄPPÄINTOIMINNOT

Päälle/pois-kytkin

- Kun haluat asettaa laitteen valmiustilaan, paina laitteen kytkintä POWER. Valmiusmerkkivalo syttyy.
 - Sammuttaa laite painamalla kaukosäätimen näppäintä. Valmiusmerkkivalo sammuu.
-  POWER-virtakytkin säilyttää laitteen viimeiset asetukset ja säädöt. Jos laite sammutetaan valmiustilasta, seuraava POWER-näppäimen painallus käynnistää sen valmiustilaan. Jos laite sammutetaan päällä olevasta ohjelmatilasta, seuraava POWER-näppäimen painallus käynnistää ohjelman jatkumaan.

Valmiustilasta laitteen voi kytkeä päälle myös painamalla kaukosäätimen ohjelmavalintanäppäintä.

Äänen säädöt

- Lisää tai vähennä äänenvoimakkuutta painamalla näppäintä  tai .
- Ääni sammutetaan kokonaan painamalla MUTE (mykistä).
- Ääni kytetään takaisin päälle painamalla MUTE tai kaiutinnäppäintä.

Ohjelmavalitsin

- Ohjelmavalitsimella voitte hakea esiin kaikki tallennetut ohjelmat peräkkäin.



- Numeronäppäimillä syötetään ohjelmanumero suoraan:
 - Yksinumeroista ohjelmanumeroa varten syötetään vastaava numero; toisen numeron paikka häviää kuvaruudusta parin sekunnin kuluttua.
 - Kaksinumeroista ohjelmanumeroa varten syötetään molemmat numerot joutuisasti peräkkäin.

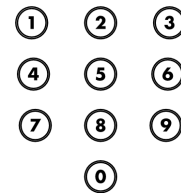

-  SKIP-näppäimellä ohitetun ohjelman (ks. alla) voi hakea esiin uudelleen vain numeronäppäimillä.

- INFO-näppäin tuo ohjelmanumeron näkyviin parhaillaan esitettävään ohjelmaan. Ohjelmanumero poistuu painamalla INFO-näppäintä uudelleen.



- Näppäimellä QUICK VIEW voitte vuorotella nykyisen ja viimeksi valitun ohjelman välillä.



FIN-10

Disney

Lisää näppäintoimintoja

TV/AV

Tästä kytketään television käytöstä käyttämään liitettyä laitetta, esim. videonauhuria.

TV/AV



Uniajastin

SLEEP-näppäimellä ohjelmoidaan automaattinen sammutus.

Sleep



- Painamalla SLEEP kerran minuuttinnumero nollautuu. Jokaisella seuraavalla näppäimen painalluksella uniajastimen aikaa lisääntyy 10 minuutilla maksimiaikaan 120 minuuttiin saakka.
- Kun haluat sammuttaa uniajastimen, paina SLEEP toistuvasti, kunnes "0" tulee näyttöön. Valaistu numero poistuu parin sekunnin kuluttua.

SKIP - Hyppy

SKIP-hyppytoiminnolla voitte yhdellä ohjelmavalitsinnäppäimen painalluksessa ohittaa ohjelman.

Skip



- Asettakaa ohitettava ohjelma päälle ja painakaa SKIP. Valaistun ohjelmanumeron väri muuttuu. Ohjelmaa ei voi enää hakea esiin ohjelmavalintinäppäimellä.
- Ohjelman saa uudelleen käyttöön syöttämällä sen numeronäppäimillä ja painamalla taas SKIP.



FIN-11



VALIKKOASETUKSET



Kuvaruutunäytön kieli

Valikon ohjeiden kieli on aluksi englanti.

Voitte asettaa kuvaruutunäytön kieleksi myös jonkin näistä: saksa, ranska, italia ja espanja.

Kuvaruutunäytön kielen valinta

- Painakaa valikkonäppäintä MENU. Kuvaruutuvalikko tulee esiin ¹.
- Valitkaa näppäimillä kohta LANGUAGE (kieli) ².
- Vahvistakaa näppäimellä . Kielivalikko avautuu.
- Valitkaa näppäimillä haluttu kieli. Valikkokieli muuttuu välittömästi.
- Kuvaruutuvalikosta poistutaan painamalla MENU uudelleen.

PICTURE
CH TUNING
LANGUAGE

LANGUAGE/SPRACHE/LANGUE/
LINGUA/LENGUA

ENGLISH
DEUTSCH
FRANCAIS
ITALIANO
ESPAÑOL

Ohjelma-asetukset

Automaattisella ohjelmahauulla virittyvät kaikki katseltavissa olevat ohjelmat peräkkäin ohjelmapaikasta 1 alkaen, ja ohjelmien maksimimäärä on 80.

- Painakaa valikkonäppäintä MENU. Kuvaruutuvalikko tulee esiin.
- Valitkaa näppäimillä kohta CH TUNING (ohjelmien viritys).
- Vahvistakaa näppäimellä .

PICTURE
CH TUNING
LANGUAGE

Automaattinen ohjelmahaku

- Valitkaa kohta AUTO, ja vahvistakaa näppäimellä . Automaattinen ohjelmahaku alkaa:
Jokaista löydettyä ohjelmaa näytetään hetkinen ja se sijoitetaan ohjelmapaikkaan. Ohjelmanumero (CH 1, CH 2 ...) näkyy ylhäällä oikealla.

CH TUNING

MANUAL
AUTO
CH ALLOCATION

PAL CH 3

1. Jos noin 60 sekuntiin ei tehdä valintaa, valikko poistuu kuvaruudusta.
2. Kuvaruudulla voitte liikkua ohjelmavalitsinnäppäimellä ylös/alas, ja vahvistaa toiminnon äänenvoimakkuusnäppäimellä "+".

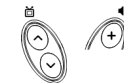



Haku tehdään ensin PAL-lähettimistä (useimpien Euroopan maiden tv-standardi), sitten SECAM-L-lähettimistä (Ranskan tv-standardi).

Uuden ohjelmapaikan määrittäminen

Ohjelmien sijaintia ohjelmapaikoissa voitte muuttaa itse:

- Valitkaa kohta CH ALLOCATION (ohjelma-
määrittäykset), ja vahvistakaa näppäimellä .
Parhailtaan esitettävän ohjelman
ohjelmapaikka näkyy ylhäällä oikealla
(kuvassa: „20“).
- Valitkaa näppäimillä ohjelma,
jonka ohjelmanumeron haluatte muuttaa.
- Vahvistakaa näppäimellä . Ohjelmanumero viestin
CH ALLOCATION perässä näkyy oranssinvärisenä.
- Valitkaa näppäimillä uusi ohjelmapaikka (kuvassa: „7“)
parhailtaan esitettävälle ohjelmalle ja vahvistakaa painamalla .
Tässä esimerkissä siirretään ohjelma paikalta 20 paikalle 7.

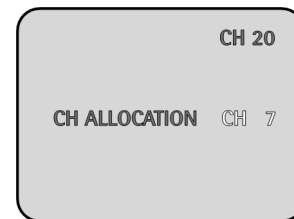
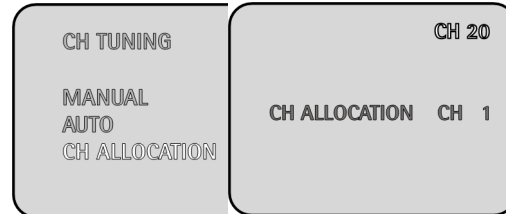

Ohjelmien haku käsin

Jos automaattinen ohjelmahaku ei löydä jotakin ohjelmaa, voitte virittää sen itse.

- Valitkaa valikosta CH TUNING kohta
MANUAL (käsin), ja vahvistakaa näppäi-
mellä . Ohjelmien käsin haun kuva
tulee esiin.
- Valitkaa näppäimillä joko PAL
tai SECAM-L.
- Vahvistakaa näppäimellä Valkoinen kanavailmaisim muuttuu oranssiksi; samalla esiin tulee
viesti F.TUNE + - (hienoviritys).
- Painamalla tai ohjelmahaun aloitus siirtyy eteenpäin
tai taaksepäin. Etenemisilmaisim liikkuu, kunnes ohjelma löytyy, ja
pysähtyy sitten siihen. Ohjelmapaikan ilmaisin (CH) muuttuu
oranssinväriseksi.
- Kun haluatte tallentaa tämän ohjelman, osoittakaa sille nyt
ohjelmapaikka.
- Jos haluatte etsiä toisen ohjelman, painakaa taas tai
 .
- Kaukosäätimen näppäimellä – F.T. + voitte hienosäätää kuvaa. Nuoli kanavailmaisimen päällä
vilkkuu jokaisella näppäilyllä.







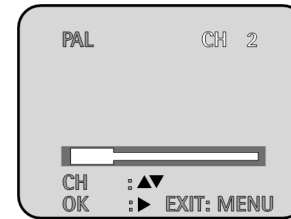

- Ohjelmapaikka määritetään painamalla  niin usein, että haluttu ohjelmapaikka (CH 1, CH 2, ...) tulee esiin. Ohjelma on nyt tallennettu haluttuun paikkaan.
- Valikosta poistutaan painamalla MENU uudelleen.





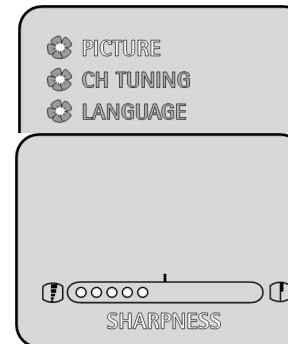

Kuva-asetukset

- Painakaa valikkonäppäintä MENU. Kuvaruutuvalikko tulee esiin.
- Valitkaa näppäimillä   kohta PICTURE (kuva).
- Vahvistakaa näppäimellä . Viimeksi säädetty kuva-asetus tulee esiin, esim. SHARPNESS (terävyys):
- Näppäimillä   säädetään nyt terävyyttä heikommaksi (vasemmalle) tai paremmaksi (oikealle).

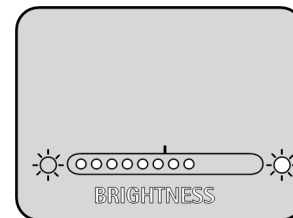
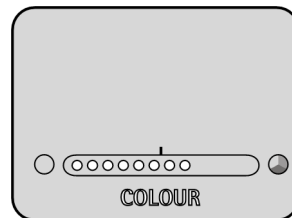
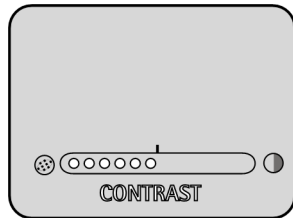

- Näppäimillä   haetaan peräkkäin esiin muita kuva-asetuksia: CONTRAST (kontrasti), COLOUR (värit), BRIGHTNESS (kirkkaus):



- Jälleen näppäimillä   säädetään arvoja alaspäin (vasemmalle) tai ylöspäin (oikealle).
- Kuva-asetusten viimeinen kohta on RESET - EXECUTE (nollaa - suorita). Vahvistakaa näppäimellä . Kaikki kuva-asetusten arvot palautuvat tehdasasetuksiin.

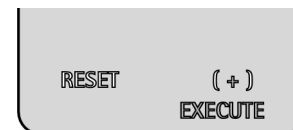

FIN-14



HÄIRIÖNPOISTO

Jos kuvassa tai äänessä on häiriöitä, kokeilkaa ensin, voitteko poistaa ne itse. Seuraava katsaus saattaa auttaa teitä siinä:

Häiriö

Mahdollinen syy

Laite on pimeä

Onko laitteen virtapistoke liitetty pistorasiaan?
Onko sähköverkon sulake kunnossa?
Onko virtakytkintä painettu (valmiusmerkkivalo palaa)?

Ei ääntä

Onko mykistys kytketty päälle?
Onko kaiutin asennettu?

Huono kuvan laatu

Säätäkää kontrasti ja kirkkaus
Onko antennikaapeli ja/tai SCART-kaapeli oikein liitetty?

Vain lumisadetta ja hurinaa

Testatkaa antenniliitintä
Tehkää hienoviritys käsin.

Ei värejä

Onko televisio-ohjelma värillinen?
Säätäkää värit käsin.



Disney

TEKNISET TIEDOT

Sähköjännite:	230 V ~ 50 Hz
Teho:	44 W
Audiojärjestelmä:	televisio: Mono AV-käyttö: Stereo
Kuvaputken koko:	37 cm (14 tuumaa); 33 cm näkyvän alan halkaisija
Hyperband-viritin	
Värijärjestelmät:	PAL/SECAM
Ohjelmapaikkoja:	80

Liitännät:

Antenni 75 ohmia
SCART
Edessä AV (Cinch)
Kuulokkeet 3,5 mm

Valmistaja pidättää itsellään oikeuden tehdä tuotteeseen teknisiä muutoksia!

Hävittäminen

Pakkaus

Tarpeeton pakkaus ja pakkaustarvikkeet ovat kierrätyskelpoisia, ja ne tulee periaatteessa viedä jätehuoltokeskukseen kierrätystä varten.

Paristot



Käytetyt paristot eivät kuulu kotitalousjätteeseen. Paristot tulee viedä käytettyjen paristojen keräyspisteeseen.

Laite

Älkää missään tapauksessa heittäkö televisiota käyttökänsä päätyttyä tavallisen kotitalousjätteen joukkoon. Tutustukaa valtion tai kunnan puhtaanapitomääräyksiin laitteen hävittämisestä ympäristöystävällisesti ja asiallisesti.

FIN-16