

Introduzione

Congratulazioni per l'ottimo acquisto di questo prodotto SHARP. Per sfruttarne al meglio tutte le caratteristiche, vi raccomandiamo di leggere attentamente il presente manuale. Vi aiuterà ad ottenere sempre il meglio dall'apparecchio.

N.B.

La fornitura di questo prodotto non dà nessun diritto a una licenza et non implica il diritto di distribuire il contenuto creato con questo prodotto attraverso i sistemi di trasmissione (terrestre, satellitare, via cavo e/o altri canali di distribuzione) commerciale, attraverso applicazioni di streaming (Internet, intranet e/o altri reti) attraverso altri sistemi di distribuzione di contenuti (applicazioni pay-audio o audio-on-demand e simili) commerciali, come pure sopra supporti fisichi (CD, DVD, circuiti integrati a semiconduttore, hard drives, memory cards e simile) generando redditi. Per tale utilizzazione, è necessario una licenza specifica. Per più informazioni, visita <http://mp3licensing.com>

La tecnologia audio di codificazione del MPEG Layer-3 è stato concessa via una licenza concesso da Fraunhofer IIS e da Thomson.

Accessori

Accertarsi che i seguenti accessori si trovino nella confezione.

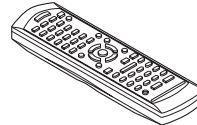

Telecomando × 1

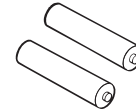

Batterie formato "AA" (UM/SUM-3, R6, HP-7 o similari) × 2

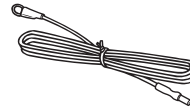

Antenna FM × 1

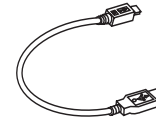

Cavo USB × 1



Cavo HDMI × 1

	Pagina		Pagina
■ Informazioni generali			
Precauzioni	3	Per ascoltare in un ordine desiderato (riproduzione programmabile)	36
Comandi e indicatori	4 - 7	Per riprodurre ripetutamente (ripetizione di lettura)	37
Descrizione dei dischi	8 - 9	Per cambiare la visualizzazione nello schermo della TV	37
		Per cambiare il display sull'unità principale	37 - 38
		Per cambiare la lingua dei sottotitoli	38
		Per cambiare la lingua dell'audio (uscita audio)	38
■ Preparativi per l'uso			
Requisiti di sistema	10	■ Funzionamento di CD, CD-R e CD-RW	
Collegamenti del sistema	11 - 12	Ascolto di un CD o disco MP3/WMA	39
Collegamento a una TV/monitor convenzionale	13	Riproduzione d'avanguardia di un CD o disco MP3/WMA	40
Collegamento audio con altri apparecchi	14	Operazione del disco DivX e JPEG	
Telecomando	15	Menu dello schermo riproduzione in DivX e JPEG	41
Modifica del menu di set up	16 - 22	Funzione zoom	42
		Ruotare una immagine	42
■ Operazioni basilari			
Comando unico	23	■ Riproduzione memoria USB	
Regolazione dell'orologio (solo per il Telecomando)	24	Riproduzione dispositivo di memoria USB	43
Ascolto del suono surround (modo suono)	25 - 28	Per eliminare la periferica di memoria USB	43 - 44
		Riproduzione USB avanzata	44 - 45
■ Funzionamento di DVD			
Riproduzione di un disco		■ Funzionamento della radio	
Riproduzione	29 - 30	Ascolto della radio	45 - 46
Varie funzioni del disco	30 - 31	■ Funzionalità avanzata	
Per ricominciare il playback dopo un stop (ripresa della riproduzione)	31	Funzionamento di RDS (Radio Data System)	47 - 51
Indicatori del modo di operazione DVD	31	Funzione di timer e sospensione (solo per il Telecomando)	52 - 55
Operazioni basilari			
Per cercare l'inizio del capitolo traccia (saltare)	32	Collegamento del cuffia	55
Avanzamento rapido/Riavvolgimento rapido (ricerca)	32	Perfezionamento del sistema	56
Per iniziare la riproduzione dal punto esatto desiderato (riproduzione directa)	33	■ Riferimenti	
Operazioni Utili			
Fermare l'immagine/Frame anticipo	34	Tabella per la soluzione di problemi	56 - 59
Movimento di riproduzione lento	34	Manutenzione	59
Per cambiare l'inquadratura	35	Dati tecnici	59 - 60
Per zoom le immagini (zoom)	35		
Per riprodurre il contenuto tra i punti specificati (A-B ripetizione)	35		
Per selezionare il sottotitolo o lingua audio dal menu del disco	35		

Precauzioni

■ In generale

- Assicurarsi che l'apparecchio sia collocato in un luogo ben ventilato e che ci sia uno spazio libero di almeno 10 cm ai lati, sulla parte superiore e posteriore.

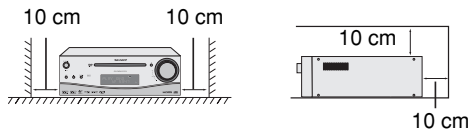

- Collocare l'apparecchio su una superficie solida, piana ed esente da vibrazioni.
- Tenere l'unità lontana dalla luce diretta del sole, da forti campi magnetici, da polvere eccessiva, umidità e apparecchi elettronici/elettrici (computer, fax, ecc.) che possono causare rumori elettrici.
- Non mettere niente sull'apparecchio.
- Non esporre l'unità all'umidità, a temperature che superano i 60°C o che raggiungono estremi troppo bassi.
- Se il sistema non funziona bene, disinserire il cavo di alimentazione c.a. dalla presa di rete. Poi, reinserirlo e riaccendere l'apparecchio.
- In caso di temporali nelle vicinanze, le norme di sicurezza richiedono che venga disinserita la spina del cavo di alimentazione dalla presa della rete elettrica.
- Per staccare il cavo di alimentazione dalla presa di rete prenderlo sempre per la spina, altrimenti si rischia di danneggiarne i conduttori interni.
- La presa di alimentazione CA viene usata come dispositivo di scollegamento e deve rimanere sempre funzionante.
- **Per evitare scosse elettriche, non togliere la protezione esterna. Per le riparazioni all'interno rivolgersi al più vicino centro di assistenza tecnica SHARP.**
- Non impedire la ventilazione coprendo i fori di ventilazione con giornali, tovaglie, tende, ecc.

- Non collocare sull'apparecchio candele accese o simili.
- Non disperdere nell'ambiente le pile usate, e rispettare le leggi relative alla raccolta differenziata dei rifiuti della vostra zona.
- Questo apparecchio dovrebbe essere usato in luoghi con temperature varianti tra 5°C e 35°C.
- L'apparecchio è stato disegnato per l'uso in zone climatiche miti.

Avvertenza:

La tensione della corrente usata deve essere quella prevista per l'apparecchio. L'uso dell'apparecchio con una corrente a tensione più alta rispetto a quella prevista è pericoloso e può causare un incendio o un danno. La SHARP non è responsabile per i danni causati dall'uso dell'apparecchio con una corrente a tensione diversa da quella prevista.

■ Ventola di raffreddamento

In questa unità è stata installata sul retro una ventola di raffreddamento per migliorare il processo di raffreddamento. Non coprire l'apertura di questa sezione con qualsiasi oggetto che funga da ostacolo.

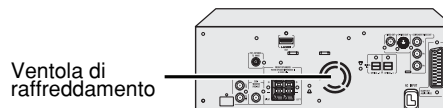

Attenzione:

Durante il suo utilizzo, l'unità si riscalda. Non toccare in modo prolungato le aree calde dell'unità per evitare lesioni.

■ Controllo del volume

Il livello audio di una data impostazione del volume dipende dall'efficienza dei diffusori, dalla loro posizione e da svariati altri fattori. Si consiglia di evitare l'esposizione a livelli di volume elevati. Non alzare al massimo il volume all'accensione. Ascoltare la musica a livelli moderati. Una pressione sonora eccessiva proveniente dalle cuffie o dagli auricolari può causare la perdita dell'udito.

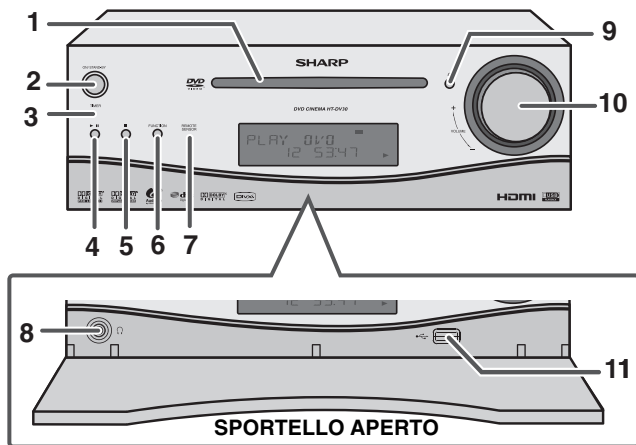

■ Pannello anteriore

Pagina di consultazione

1. Vano CD	29
2. Tasto di accensione/stand-by	23, 29, 36, 45, 54, 58
3. Indicatore del timer	53
4. Tasto di riproduzione/pausa DVD/CD/USB	30, 34, 39, 43
5. Tasto di arresto del disco o dell'USB	30, 43
6. Tasto di funzione	23
7. Sensore a distanza	15
8. Presa per la cuffia	55
9. Tasto disco aperto/chiuso	30
10. Controllo del volume	23
11. Indicatore USB	43

■ Pannello posteriore

Pagina di consultazione

1. Presa per HDMI (Interfaccia Multimediale ad Alta Definizione)	13
2. Presa per l'antenna FM 75 ohm	12
3. Prese entrata ausiliare	14
4. USCITA SUBWOOFER	56
5. Terminali diffusore frontale	12
6. Ventola di raffreddamento	3
7. Spina 1 per entrata ottica digitale	14
8. Spina 2 per entrata ottica digitale	14
9. Presa video output (uscita)	13
10. Presa S-Video output (uscita)	13
11. Componente prese uscita video	13
12. Presa SCART output (uscita) (Audio + Video)	13
13. Cavo di alimentazione c.a.	12

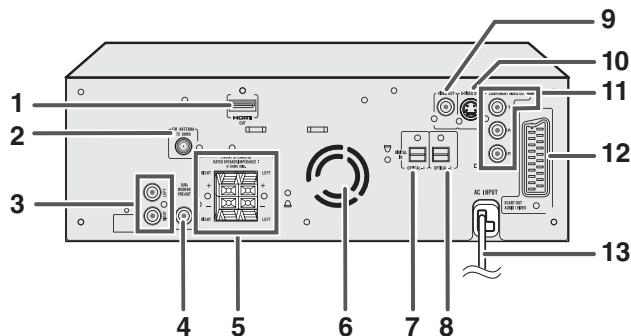

Comandi e indicatori (continua)

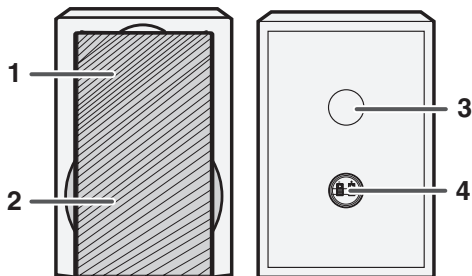
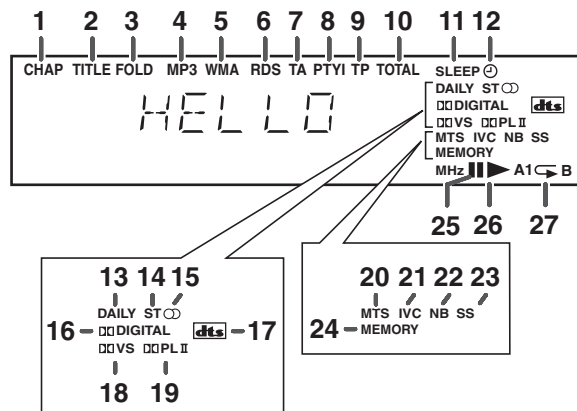

■ Display

Pagina di consultazione

1. Indicatore dei capitoli	37
2. Indicatore titolo	37
3. Indicatore di cartella	41
4. Indicatore MP3	38
5. Indicatore WMA	39
6. Indicatore RDS	47
7. Indicatore comunicazione traffico	47
8. Indicatore PTY (Pseudo-Terminale) dinamico	47
9. Indicatore programma traffico	47
10. Indicatore totale	30
11. Indicatore di autospegnimento	54
12. Indicatore di riproduzione con timer	53
13. Indicatore del timer giornaliero	53
14. Indicatore di modo FM stereofonico	46
15. Indicatore di ricezione nel modo FM stereofonico	46
16. Indicatore segnale digitale Dolby	38
17. Indicatore DTS	18
18. Indicatore Dolby Virtual Speaker	27
19. Indicatore Dolby Pro Logic II	27
20. Indicatore da mono a stereo	28
21. Indicatore volume intelligente	28
22. Indicatore dei bassi naturali	28
23. Indicatore Sound Space	28
24. Indicatore memoria	36
25. Indicatore di pausa del disco o dell'USB	30
26. Indicatore di riproduzione del disco o dell'USB	29
27. Indicatore di ripetizione del disco o dell'USB	37, 44

■ Diffusori

1. Tweeter
2. Woofer
3. Condotto riflessione bassi
4. Terminali dei diffusori

Le griglie dei diffusori sono rimovibili:

Assicurarsi che nessun oggetto venga a contatto con i diaframmi dei diffusori quando si rimuovono le loro griglie.

■ Telecomando

Pagina di consultazione

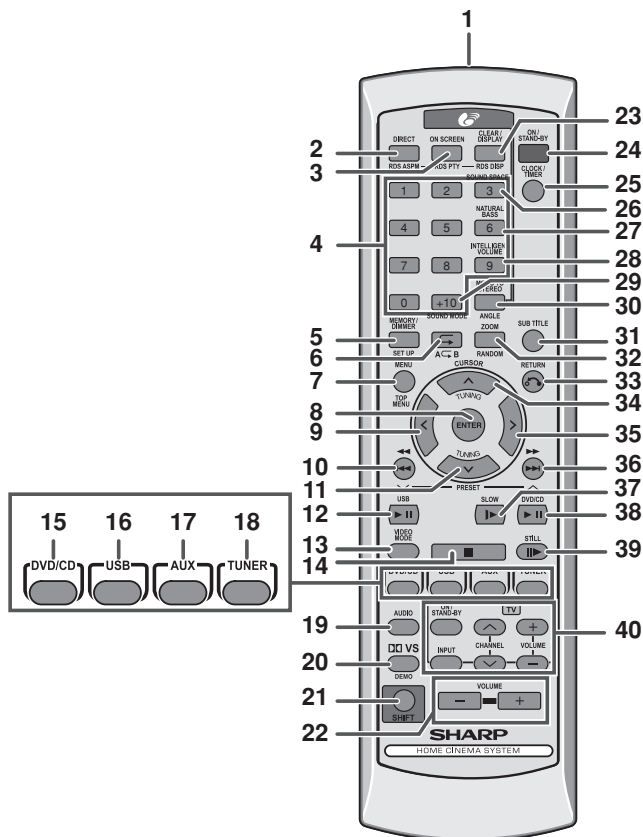

1. Trasmettitore del telecomando	15
2. Tasto DVD diretto	33
3. Tasto DVD su schermo	37
4. Tasti ricerca diretta	22, 33, 36, 40, 41
5. Tasto memoria o dimmer	23, 24, 36, 46, 48, 52, 54
6. Tasto ripetizione DVD/CD/MP3/WMA	37, 44
7. Tasto menu	35
8. Tasti di Invio	16, 22, 29, 33, 35, 36, 41, 43
9. Tasto sinistro del cursore	16, 29, 33, 35, 36, 41, 42, 43
10. Tasto salta capitolo DVD/DVD/MP3/WMA Riavvolgimento rapido/CD/MP3/WMA Ricerca brano giù/Preselezione sintonizzatore giù e regolazione ora	24, 30, 32, 46, 48, 49, 52, 54
11. Tasto sintonizzazione giù o Tasto cursore giù	16, 29, 35, 36, 42, 45
12. Tasto di riproduzione o pausa USB	43
13. Tasto modalità video	17
14. Tasto di DVD/CD/MP3/WMA/Stop (Arresta)	30, 40
15. Tasto DVD/CD/MP3/WMA	29
16. Tasto USB	43
17. Tasto ausiliare	53
18. Tasto sintonizzatore	45, 48, 49
19. Tasto audio	38
20. Tasto diffusore virtuale Dolby	26
21. Tasto Shift	12, 16, 23, 26, 27, 35, 40, 44, 48, 49
22. Tasti volume su o giù	23
23. Tasto annulla o visualizza	37, 46, 48
24. Tasto di accensione/stand-by	15, 16, 23, 24, 29, 45, 46, 48, 52, 58
25. Tasto orologio o timer	24, 52, 54
30. Tasto angolatura DVD	9, 35
31. Tasto sottotitoli DVD	9, 38
32. Tasto Zoom DVD	35, 42
33. Tasto di return (Invio)	29
34. Tasto sintonizzazione indietro o cursore sù	16, 29, 35, 36, 42, 45





Comandi e indicatori (continua)

35. Tasto destro del cursore 16, 29, 33, 35, 36, 41, 42, 43
 36. Tasto salta capitolo DVD/DVD/MP3/WMA avanzamento rapido/CD/MP3/WMA ricerca brano su/Preselezione sintonizzatore sù e tasto ora su. 24, 30, 32, 46, 48, 49, 52, 54
 37. Tasto funzione rallentatore DVD 34
 38. Tasto riproduzione o messa in pausa DVD/CD/MP3/WMA 30, 34
 39. Tasto Still (Fermo Immagine) DVD/CD/MP3/WMA 34
 40. Tasti funzionamento TV 7

■ Telecomando con tasto shift

Pagina di consultazione

2. Tasto RDS ASPM 48
 3. Tasto RDS PTY 49
 5. Tasto di Set Up (impostazione) 16
 6. Tasto di ripetizione A-B 35
 7. Tasto Top Menu 35
 20. Tasto demo 12
 23. Tasto RDS DISP 47
 26. Tasto Sound Space 26, 27, 28
 27. Tasto dei bassi naturali 26, 27, 28
 28. Tasto volume intelligente 26, 27, 28
 29. Tasto di modalità audio 26
 30. Tasto da mono a stereo 26, 27, 28
 32. Tasto random 40, 44

Tasti Funzionamento TV (Solo per TV SHARP):			
Tasto On/ Stand-by 	Imposta la TV Inserisce la modalità "ON" o "STAND-BY".	Selezione Ingresso Tasto (TV) 	Premere il tasto per passare alla fonte di ingresso.
Volume Su e Giù Tasti 	Alza/abbassa il volume della TV.	Canale Su e Giù Tasti 	Avanza/ indietreggia nell'elenco dei canali TV.

Nota:

Alcuni modelli delle TV SHARP non possono essere utilizzati.

Descrizione dei dischi

■ Tipi di dischi riproducibili

L'utente del DVD può riprodurre dischi recanti alcune delle seguente marche:

Tipo di Disco	Contenuto del Disco
Disco DVD Video 	Audio e video (films)
DVD-R  Disco registrato in Modalità Video (*1) (*2)	Audio e video (films)
DVD-RW  Disco registrato in Modalità Video (*2)	Audio e video (films)
Audio CD 	Audio
CD-R/CD-RW (*1)(*2)  O CD-R/CD-RW salvati in formato JPEG (*3) (*4)	Audio e films
DivX® Video disc (vedere 6 e sotto) 	Audio e video (films)

(*1): La capacità di riproduzione dipende dal dispositivo di registrazione o dalla condizione del disco (disco speciale, graffi, sporco o impronte).

(*2): Il DVD-R/DVD-RW/CD-R/CD-RW può non essere appropriatamente riprodotto a seconda dell'apparecchiatura di registrazione o del disco.

(*3): È possibile riprodurre su questa unità anche i dischi contenenti foto in JPEG o JPG. Comunque le foto possono non essere molto nitide (in base alla risoluzione ed al metodo di registrazione).

(*4): Se le dimensioni del file superano i 10 Mb, ci vorrà del tempo per visualizzare il file.





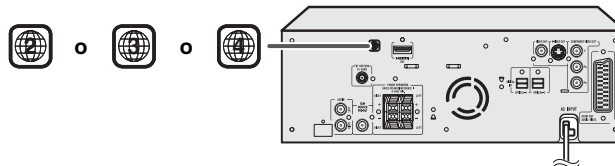

- Per dischi che non si possono aprire, vedere pagina 9.

La riproducibilità dei dischi DVD dipende delle diverse regioni. Questa unità può riprodurre solo DVD che abbiano la stessa numerazione della regione riportata nella parte posteriore della unità.



Icone utilizzate in questo manuale di operazione

Alcune funzioni potrebbero non essere disponibili e dipendono dai dischi. Le seguenti icone rappresentano i dischi che possono essere usati in questa sessione.

-  ... Indica/rappresenta DVD.
-  ... Indica video CD audio.
-  ... Indica/rappresenta CD-R/RW con registrazioni MP3.
-  ... Indica/rappresenta CD-R/RW con registrazioni WMA.
-  ... Indica/rappresenta CD-R/RW con registrazioni JPEG.
-  ... Indica/rappresenta CD-R/RW con registrazioni DivX®.

- Alcune operazioni potrebbero non essere eseguibili a seconda del disco anche se vengono descritte in questo manuale.
- Durante il funzionamento, "INVALID KEY" può essere visualizzato sullo schermo. Questo significa che le operazioni descritte in questo manuale sono proibite dal disco.

Descrizione dei dischi (continua)

■ Dischi che non possono essere riprodotti

- DVD senza il numero della regione nella parte posteriore della unità.
 - DVD con il sistema SECAM
 - DVD-ROM
 - DVD-RAM
 - DVD-Audio
 - CDG
 - CDV
 - CD di foto
 - CD-ROM
 - SACD
 - Dischi registrati con formati speciali.
 - DVD+R
 - DVD+RW
- I dischi sopraelencati non possono essere riprodotti correttamente, le immagini possono essere viste prive di audio o viceversa.
- L'incorretta operazione può danneggiare gli altoparlanti. L'ascolto a livelli di volume molto elevati può avere conseguenze negative per la salute uditiva.
- Non ascoltare dischi riprodotti illegalmente.

Nota:

- Un disco graffiato o con impronte potrebbe non essere riprodotto correttamente. Fare riferimento alla sezione "Cura dei compact disc" (pagina 59) e pulire il disco.
- Non riprodurre dischi dalle forme speciali (cuori, ottagoni) in quanto durante l'esecuzione possono essere espulsi e possono causare lesioni.

■ Titolo, capitolo e traccia

I DVD vengono divisi in "titoli" e "capitoli". Se il disco contiene più di un film, ognuno è specificato con il "titolo". La suddivisione dei titoli è contenuta nei "Capitoli".

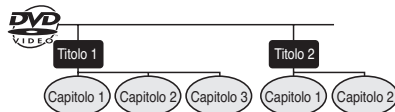

I CD audio sono formati da "tracce". Una traccia rappresenta una sezione di un disco audio.



Nota:

I titoli, i capitoli o il numero di tracce possono non essere registrati in alcuni dischi.

■ DivX®

- Prodotto Ufficiale Certificato DivX™
- Riproduce tutte le versioni del video DivX® (incluso DivX® 6) insieme allo standard riproduzione di file multimediali DivX® (Su questo prodotto, non è possibile aggiornare la versione del DivX.)



■ Icone utilizzate nei dischi DVD

Controllare l'icona nella copertina del disco prima di ascoltare i dischi.

Display	Descrizione
	I dischi DVD sono programmati per numero di regione indicando il paese nei quali si possono ascoltare. Questo sistema permette l'operatività dei dischi elencati nella parte posteriore.
	Per adottare il formato video con cui collegare la TV ("wide-screen TV" o "TV di misura 4:3").
	Registrazioni in 4:3.
	Lei può godere immagini ampie in una TV a schermo-largo (wide-screen) e immagini formato letterbox in TV da 4:3.
	Lei può godere immagini ampie in una TV a schermo-largo (wide-screen) ed immagini formato 4:3 con i lati tagliati.
Tipo di sottotitoli registrati Esempio: 1: Inglese 2: Francese	Lingue sottotitolate registrate. Le lingue possono essere scelte tramite il tasto SUBTITLE.
Numero di angoli della telecamera 	Numero di angoli registrati nel DVD. Le inquadrature possono essere selezionate con il tasto ANGLE.
Numero di tracce audio e sistemi di registrazione audio Esempio: 1: Originale <Inglese> (Dolby Digital 2 Surround) 2: Inglese (Dolby Digital 5.1 Surround)	Il numero di tracce e sistemi di registrazione audio è indicato. <ul style="list-style-type: none"> ● La registrazione audio in DVD può essere cambiata utilizzando il tasto AUDIO. ● Il numero di tracce audio e sistemi di registrazione vari dipende dal DVD. Le informazioni su ciò possono essere lette nel manuale del DVD.

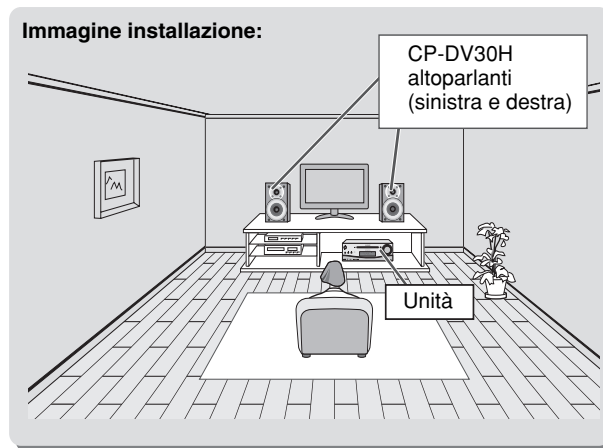

■ Altoparlanti con scudo magnetico

Gli altoparlanti possono essere posizionati accanto o vicino alla TV poiché sono dotati di uno scudo magnetico. Tuttavia, in base al tipo di TV, i colori possono apparire irregolari sullo schermo.

Se si verifica una variazione dei colori:

Spegnere la TV (con l'interruttore di alimentazione). Dopo 15 - 30 minuti, riaccendere la TV.

Se la variazione dei colori è ancora presente:

Spostare gli altoparlanti ancora più lontano dalla TV. Consultare il manuale operativo della TV per i dettagli.

Nota:

Gli altoparlanti sono protetti da scudo magnetico.

Collegamenti del sistema

Assicurarsi di staccare la spina del cavo di alimentazione prima di procedere a qualsiasi collegamento.

Altoparlante destro

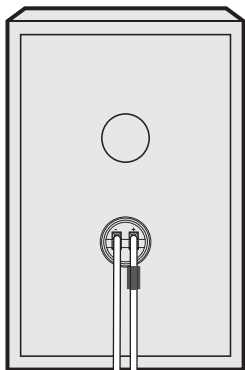

Altoparlante sinistro

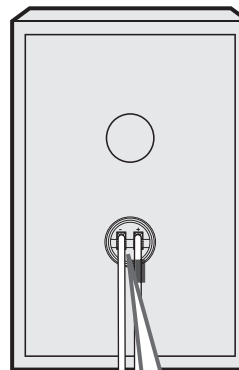

Antenna FM

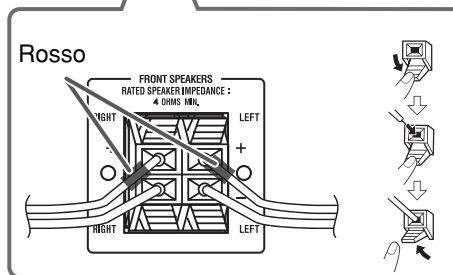
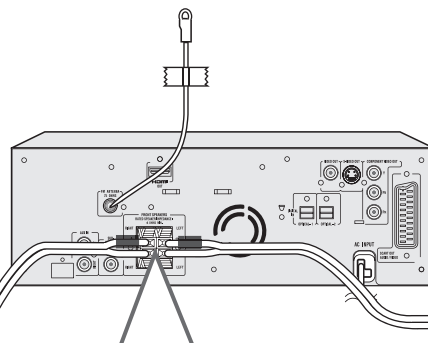

Alla presa di corrente a muro

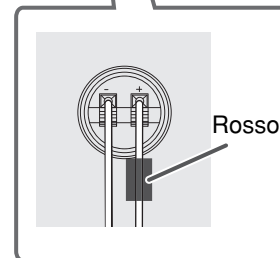

Attenzione:

- Se si utilizzano altoparlanti diversi con una impedenza inferiore a quella specificata, l'unità potrebbe danneggiarsi. Altoparlanti frontali: 4 ohm, Subwoofer: 12 ohm.
- Non confondere il canale destro con quello sinistro. Il diffusore destro è quello che si trova a destra quando si osserva la parte anteriore dell'apparecchio.
- **Fare in modo che i fili nudi dei diffusori non si tocchino.**
- Non fare cadere e non inserire oggetti nei condotti riflessione bassi.
- Non rimanere in piedi o non sedere sul altoparlanti. Vi potreste fare male se si rompessero.

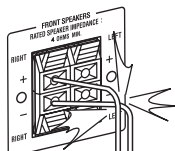
**Sbagliato****■ Collegamento dell'antenna****Antenna FM in dotazione:**

Collegare il filo dell'antenna FM alla presa FM 75 OHMS e posizionarlo nella direzione in cui il segnale più forte può essere ricevuto.

Nota:

Collocare l'antenna sull'apparecchio o vicino al cavo di alimentazione potrebbe causare dei rumori.

Posizionare l'antenna lontano dall'unità per una migliore ricezione.

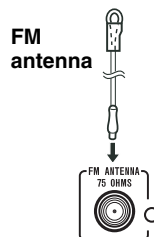
**■ Antenna FM esterna**

Utilizzare un'antenna FM esterna per una migliore ricezione. Per informazioni rivolgersi al proprio rivenditore.

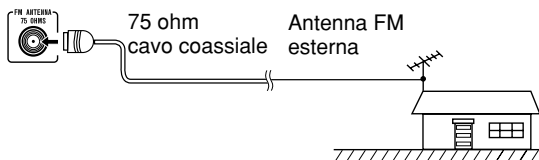
**Nota:**

Se si usa un'antenna FM esterna, disinserire il cavo dell'antenna FM in dotazione.

■ Collegamento di alimentazione c.a.

Dopo aver verificato la correttezza dei collegamenti, collegare il cavo di alimentazione CA dell'unità alla presa a muro. Se si collega dapprima l'unità, la suddetta entrerà in modalità stand-by.

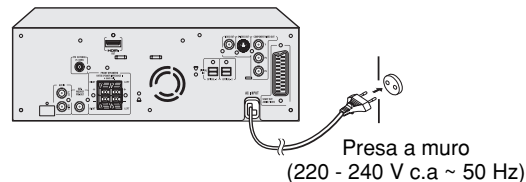
**Nota:**

Disinserire il cavo di alimentazione c.a. dalla presa a muro se l'apparecchio non sarà usato per un lungo periodo di tempo.

■ Modalità dimostrativa

La prima volta che l'unità è collegata alla presa della corrente, essa accederà alla modalità demo. Sarà possibile vedere lo scorrimento delle parole.

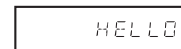
**Per cancellare la modalità demo:**

Quando l'unità si trova in modalità di accensione stand-by (modalità demo), premere i tasti SHIFT e DEMO sul telecomando. L'unità passerà alla modalità di consumo basso di energia.

Per ritornare alla modalità demo:

Quando l'unità si trova in modalità di accensione stand-by, premere nuovamente i tasti SHIFT e DEMO sul telecomando.

Collegamento a una TV/monitor convenzionale

Attenzione:

Spegnere tutti gli altri dispositivi prima di fare collegamenti.

- Se la TV/monitor è dotato di un ingresso video, collegarlo alla presa VIDEO OUT sul retro dell'unità.

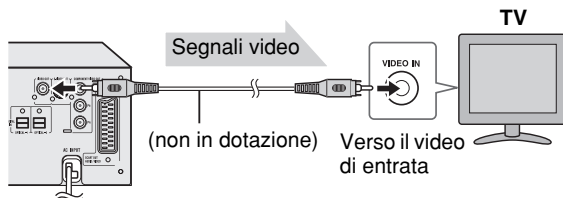

- Se la TV/monitor è dotato di un ingresso S-video, collegarlo alla presa S-VIDEO OUT sul retro dell'unità.

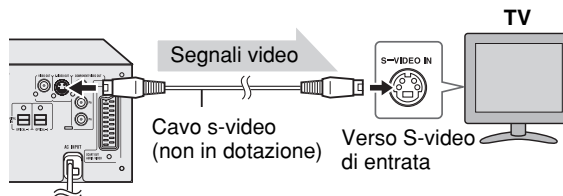

- Se la TV/monitor è dotato di un componente di ingresso video, collegarlo alla presa del COMPONENT VIDEO OUT sul retro dell'unità.

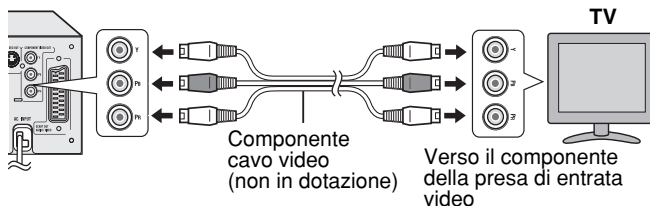

Note:

- Cambiare l'entrata TV in base alla presa collegata.
- Non collegare altra apparecchiatura alla TV e alla presente unità. Se c'è un collegamento tramite VCR, le immagini potrebbero essere distorte.
- Se la propria TV ha delle indicazioni diverse per i componenti di entrata video (Y, CB e CR o Y, B-Y e P-Y), collegare le prese in base al colore corrispondente.
- Non eseguire il collegamento ad una presa del componente di ingresso video progettato per il sistema ad alta visione, in quanto non è compatibile con i DVD (le immagini potrebbero essere distorte o non apparire).

- Se la TV/monitor è dotato di un ingresso scart, collegarlo alla presa SCART OUT sul retro dell'unità. (Non collegare il cavo SCART ad un apparecchio che non sia la TV/monitor)

Per selezionare la funzione SCART:

- Sull'unità principale: Premere ripetutamente il tasto FUNCTION fino a quando non si visualizza SCART.
- Sul telecomando: Premere ripetutamente il tasto AUX fino a quando non si visualizza SCART.

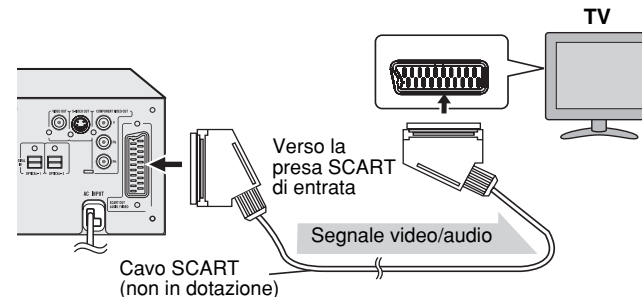

- Se la TV/monitor è dotato di un ingresso HDMI, collegarlo alla presa HDMI sul retro dell'unità.

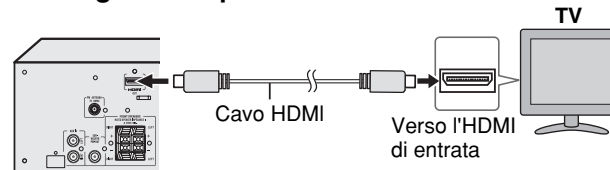

Collegamento audio con altri apparecchi

Con questo prodotto è possibile ascoltare l'audio di altri apparecchi. Collegare il lettore DVD, VCR o il sintonizzatore digitale direttamente ad una TV per ricevere le immagini (fare riferimento al manuale operativo di ciascun apparecchio).

Attenzione:

Prima di effettuare questo collegamento, spegnere gli altri apparecchi.

■ Collegamento per l'audio analogo (VCR, ecc.)

Per selezionare la funzione AUX :

- Sull'unità principale: Premere ripetutamente il tasto FUNCTION fino a quando non si visualizza AUX.
- Sul telecomando: Premere ripetutamente il tasto AUX fino a quando non si visualizza AUX.

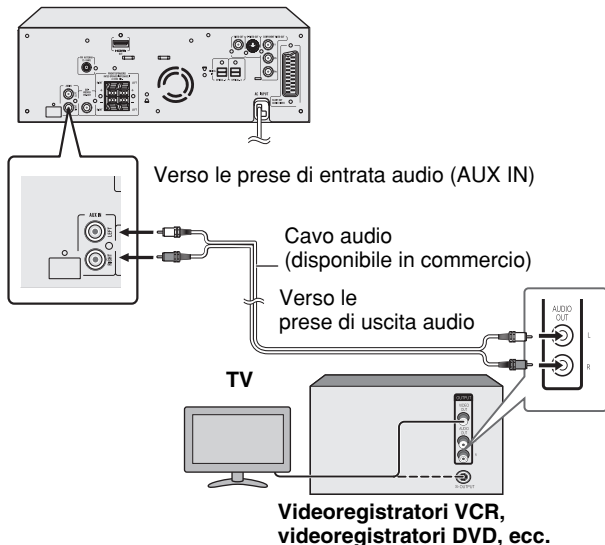

■ Collegamento per l'audio del sintonizzatore digitale (o di altri apparecchi digitali ottici quali un lettore MD)

Se l'apparecchio digitale è dotato di una presa di uscita ottica, è possibile ascoltare un audio migliore collegandosi alla presa di entrata digitale ottica dell'unità principale, attraverso il cavo digitale ottico.

Per selezionare la funzione OPTICAL 1 o OPTICAL 2:

- Sull'unità principale: Premere ripetutamente il tasto FUNCTION fino a quando non si visualizza OPTICAL 1 o OPTICAL 2.
- Sul telecomando: Premere ripetutamente il tasto AUX fino a quando non si visualizza OPTICAL 1 o OPTICAL 2.

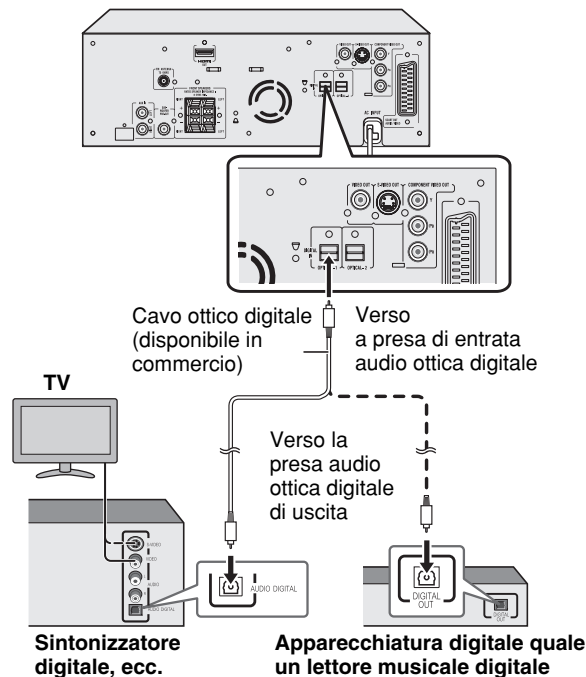

Telecomando

■ Installazione della pila

- 1 **Aprire il coperchio del vano pile.**
- 2 **Inserire le batterie fornite allineandone le polarità come indicato nello scomparto delle batterie.**

Quando si inseriscono o si tolgono le pile, spingerle verso il loro polo \ominus .

- 3 **Chiudere il coperchio.**

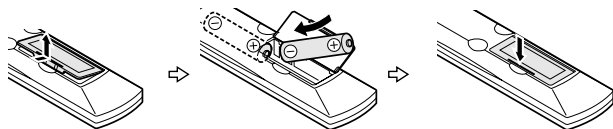

Precauzioni per l'uso di una pila:

- Sostituire sempre tutte le pile con altre nuove.
- Non mischiare pile vecchie e nuove.
- Togliere le pile se l'apparecchio non viene usato per lunghi periodi di tempo. Ciò previene il danno causato da eventuali perdite.

Attenzione:

- Non usare pile ricaricabili (pile al nichel-cadmio, ecc.).
- L'inserimento non corretto delle pile potrebbe causare il cattivo funzionamento dell'unità.
- Le batterie (pacchetto batteria o batterie installate) non devono essere esposte ad eccessivo calore, quale la luce diretta del sole, incendi o simili.

Rimozione delle pile:

Aprire il coperchio del vano pile e sollevare la pila da togliere.

Note riguardanti l'uso:

- Sostituire le pile se la distanza utile di controllo diminuisce o se il funzionamento diventa irregolare. Comprare 2 pile di formato "AA" (UM/SUM-3, R6, HP-7 o similari).
- Pulire periodicamente il trasmettitore del telecomando e il sensore dell'apparecchio con un panno morbido.
- L'esposizione del sensore dell'apparecchio ad una luce intensa potrebbe interferire con il funzionamento. Se ciò dovesse accadere, cambiare l'illuminazione o la direzione dell'apparecchio.
- Proteggere il telecomando da umidità, calore, colpi e vibrazioni.

■ Prova del telecomando

Una volta installata l'unità (cfr. pagine 10 - 14), verificare che il telecomando funzioni correttamente.

Volgere il telecomando in direzione del sensore dell'apparecchio.

Il telecomando può essere usato entro il raggio indicato qui in basso:

Premere il tasto ON/STAND-BY. L'apparecchio si accende? È ora possibile usare l'unità.

Sensore remoto

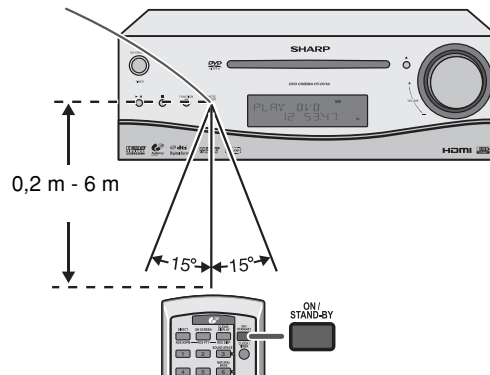

Modifica del menu di set up

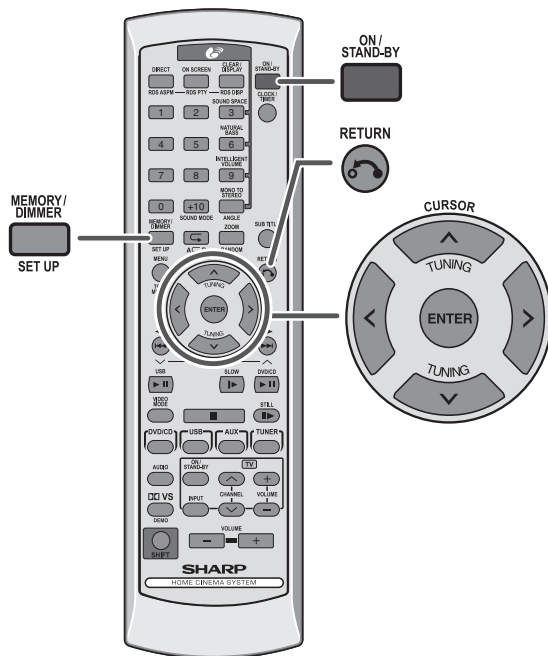

1 Acceda la TV.

2 Impostare la TV all'ingresso corretto, per es. "AV1", "VIDEO", ecc.

3 Acceda l'unità premendo il tasto ON/STAND-BY.
 ● Lo schermo di presentazione di SHARP apparirà.



Nota:

La schermata di avvio viene visualizzata quando si collegano il cavo S-Video e il cavo SCART al televisore. Se si collega solo il cavo S-Video, la schermata potrebbe apparire in bianco. Per impostare la modalità S-Video, utilizzare il cavo di uscita video o il cavo SCART.

4 Premere i tasti SHIFT e SET UP.

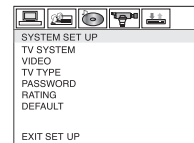

5 Prema il tasto < > per selezionare il menu.

● Per il menu di set up, vedere l'elenco alle pagine 17 - 22.

6 Premere il tasto ^, v, < > per cambiare le impostazioni e prema il tasto ENTER.



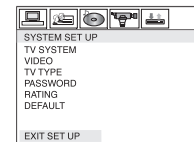

7 Una volta completata l'impostazione, selezionare "EXIT SET UP", quindi premere il tasto ENTER per tornare alla pagina principale.





Note:

- Le impostazioni sono memorizzate anche se l'unità è in modalità di stand-by.
- La funzione di backup protegge le impostazioni memorizzate per alcune ore nel caso di una improvvisa mancanza di corrente.
- L'impostazione del sistema può essere eseguita durante la modalità di riproduzione.



Modifica del menu di set up (continua)

Menu Impostazioni	Parametri selezionabili (* Indicare regolazioni di default)	Descrizione
IMP. SISTEMA  IMP. SISTEMA SISTEMA TV VIDEO TIPO TV PASSWORD RAPPORTO PREDEFINITO ESCI IMPOST.	SISTEMA TV NTSC PAL* AUTO	Selezionare il sistema di colori corretto (TV standard). (Per ulteriori dettagli vedere pagina 21)
	VIDEO S-VIDEO SCART* COMP. P-SCAN ON COMP. P-SCAN OFF	Selezionare la modalità "S-VIDEO o SCART o COMP. P-SCAN ON o COMP. P-SCAN OFF" se si collega l'unità alla TV (per i dettagli, vedere a pagina 13). Si può effettuare la scelta anche usando il il tasto VIDEO MODE sul telecomando.
	TIPO TV 4:3 PS* 4:3 LB 16:9	Il tipo di schermo dovrebbe essere fissato/stabilito a seconda del tipo di TV collegato (per dettagli, vedere pagina 21).
	PASSWORD _ _ _ _ 	Cambio di parola d'ordine/password (per dettagli, vedere pagina 22).
	RAPPORTO 1 SICUR.BAMBINI 2 G 3 PG 4 PG13 5 PG-R 6 R 7 NC-17 8 ADULTI*	Stabilisce un livello di restrizione per la proiezione di DVD (per dettagli, vedere pagina 22). Introdurre una password di 4 digiti. Di default corrisponde a 0000.
	PREDEFINITO RIPRISTINA	Resettare tutte le operazioni tranne che per quelle PARENTAL a opzioni prestabite dal fabbricante.
IMP. LINGUA  IMP. LINGUA LINGUA OSD LINGUA AUDIO LINGUA SOTTOT. LINGUA MENU DivX [R] VOD ESCI IMPOST.	LINGUA OSD INGLESE* FRANCESE SPAGNOLO CINESE TEDESCO ITALIANO PORTOGHESE OLANDESE	Può selezionare il ODS (on screen display/ visualizzazione nello schermo) della lingua desiderata tramite il menu di set up o il control di playback (riproduzione) nello schermo. Esempio: Per selezionare la lingua italiana, scegliere "ITALIANO" (italiano) dal menu. Premere il tasto ENTER (Invio) e la schermata sottostante apparirà in italiano.
		

Menu Impostazioni	Parametri selezionabili (* Indicare regolazioni di default)		Descrizione
IMP. LINGUA  IMP. LINGUA LINGUA OSD LINGUA AUDIO LINGUA SOTTOT. LINGUA MENU DivX [R] VOD ESCI IMPOST.	LINGUA AUDIO	INGLESE* FRANCESE SPAGNOLO CINESE TEDESCO ITALIANO	Selezionare la lingua ascoltabile dagli altoparlanti.
	LINGUA SOTTOT.	INGLESE* FRANCESE SPAGNOLO CINESE TEDESCO ITALIANO OFF	Selezionare i sottotitoli visualizzati nello schermo del TV.
	LINGUA MENU	INGLESE* FRANCESE SPAGNOLO CINESE TEDESCO ITALIANO	Selezionare la lingua del menu del disco.
	DivX [R] VOD	REGISTRATION CODE * * * * *	SHARP mette a disposizione il codice di registrazione DivX con il quale si noleggiavano o si acquistano i video tramite il servizio DivX. Andare su www.divx.com/vod per ottenere maggiori informazioni.
IMP. AUDIO	AUDIO OUT  IMP. AUDIO AUDIO OUT ESCI IMPOST.	AUDIO OUT SP DIF/OFF SP DIF/RAW SP DIF/PCM*	Utile mentre si utilizza il cavo HDMI. Quando si riproduce un disco registrato in Dolby Digital o DTS, i segnali digitali corrispondenti passeranno attraverso la presa di uscita HDMI. <ul style="list-style-type: none"> ● PCM : Scegliere la presente impostazione se la TV con tecnologia HDMI non è in grado di supportare il Dolby Digitale o il DTS, in modo da evitare rumore o l'assenza di audio nella TV. ● RAW : Scegliere questa impostazione se la TV con tecnologia HDMI è in grado di supportare il Dolby Digitale o il DTS.

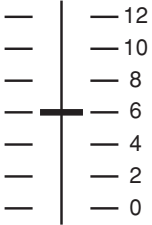
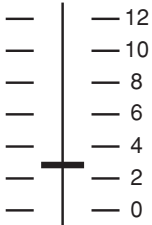
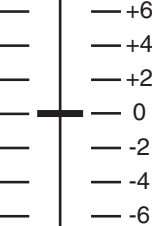

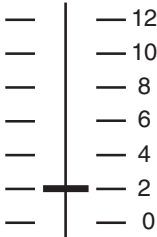
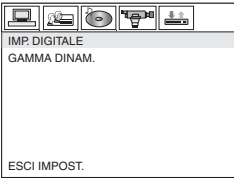
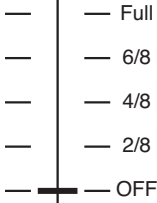
Modifica del menu di set up (continua)

Menu Impostazioni	Parametri selezionabili (* Indicare regolazioni di default)		Descrizione
IMP. VIDEO  IMP. VIDEO LUMINOSITA CONTRASTO COLORE SATURAZIONE USCITA HDMI ESCI IMPOST.	LUMINOSITA		Per regolare il livello di luminosità nello schermo della TV.
	CONTRASTO		Per regolare il livello di contrasto nello schermo della TV.
	COLORE		Per regolare il livello di colore nello schermo della TV.

Menu Impostazioni	Parametri selezionabili (* Indicare regolazioni di default)		Descrizione
		SATURAZIONE 	Per regolare il livello di saturazione nello schermo della TV.
		USCITA HDMI 480P/576P 720P* 1080 I	Per selezionare la risoluzione HDMI.
IMP. DIGITALE		GAMMA DINAM. 	Il Controllo di Gamma Dinamica (Dynamic Range Control) può essere impostato scegliendo da OFF a FULL. FULL : Il Controllo di Gamma Dinamica è impostato al massimo. OFF : Il Controllo di Gamma Dinamica è disattivato.
ESCI IMPOST.			L'operazione è stata completata.

Modifica del menu di set up (continua)

■ Impostazione del display della TV

Indicatore	Operazioni
4:3 PS	<p>Quando viene riprodotto un disco con una immagine grande (16:9) i lati destro e sinistro della immagine vengono tagliati (funzione pan scan), per visualizzarla in modo normale il formato deve essere 4:3.</p> <p>Un disco con una immagine grande senza il pan scan PS viene rappresentata in formato 4:3.</p> <p>Un disco 4:3 viene visualizzato in 4:3.</p> 
4:3 LB	<p>Quando viene riprodotto un disco con una immagine grande (16:9) dell' bande bianche vengono inserite nella parte superiore ed inferiore dello schermo per godere di ottime immagini (16:9) in TV formato 4:3.</p> <p>Un disco 4:3 viene visualizzato in 4:3.</p> 
16:9	<p>Una immagine grande (16:9) viene visualizzata quando si vede un disco con immagini grandi (16:9).</p>  <ul style="list-style-type: none"> ● Quando viene riprodotto un disco di immagini 4:3, le dimensioni dipendono dalle impostazioni della TV collegata. ● Se lei riproduce una immagine grande (16:9) con questa unità collegata a una TV 4:3 viene visualizzata una ristretta verticale.

Nota:

Quando visualizziamo il disco con un formato video fissato, l'impostazione del display non cambierà anche se le dimensioni dello schermo TV sono cambiate.

■ Regolazione dei sistemi TV

Indicatore	Operazioni
NTSC	Selezionare questa modalità per la TV NTSC.
PAL	Selezionare questa modalità per la TV PAL.
AUTO	Selezionare questa modalità per la TV multi system.



Nota:

Per ottenere un'impostazione ottimale delle immagini quando riproduciamo un disco DVD, assicurarsi che l'impostazione del sistema TV dell' unità principale sia uguale al sistema video del disco.

Consultare pagina 16 - 20 "Modifica del menu di set up" e seguire i passi di variazione forniti.

Tipo disco DVD	Unita operativa
NTSC	NTSC
PAL	PAL

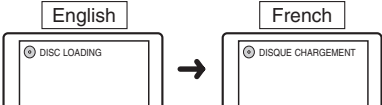
■ Linguaggio operativo

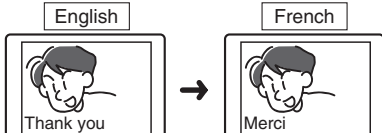
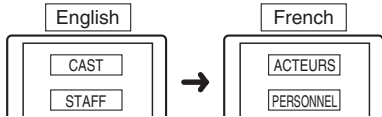
Indicatore	Operazioni
LINGUA OSD	<p>La lingua per le visualizzazioni nello schermo può essere impostata per il menu del set up, messaggio, ecc.</p> 
LINGUA AUDIO	<p>La lingua per l'audio può essere impostata. Lei può specificare una per i dialoghi e un'altra per la narrazione.</p> 
LINGUA SOTTOT.	<p>La lingua per i sottotitoli può essere impostata. I sottotitoli vengono visualizzati in una lingua specifica.</p> 
LINGUA MENU	<p>La lingua per i menu dei dischi può essere impostata. I menu degli schermi vengono visualizzati in una lingua specificata.</p> 

■ Rango di impostazione

- 1 Selezionare “IMP. SISTEMA” nel menu di set up dello schermo (vedere passi 1 – 6 pagina 16).
- 2 Prima di impostare “RAPPORTO”, assicurarsi che la password è sbloccata “

*Se accede per la prima volta, introdurre “0000” che è la password di accesso impostata per il fabbricante.

Indicatore	Operazioni
1 SICUR.BAMBINI	È possibile riprodurre solamente software DVD destinato ai minori.
da 2G a 7 NC-17	È possibile riprodurre solamente software DVD destinato ad un uso generale e ai minori.
8 ADULTI	È possibile riprodurre software DVD di qualsiasi categoria (adulti/generale/minori).

* Level 8: per una visione più ristretta ==> Level 1: per visioni al pubblico in generale.

Il numero più piccolo, il livello più alto di restrizione.

Nota:

Durante la riproduzione di un disco con contenuto per adulti può apparire la richiesta d'una parola d'ordine per la visualizzazione di alcune scene riservate. In quei casi inserisca la password per consentire temporaneamente il cambio di livello ai solo adulti.

■ Impostazione password

Selezionare dal menu di set up “IMP. SISTEMA”, “PASSWORD” e scegliere “----- 

- 1 La prima volta che imposti la password, inserire i valori prestabiliti dal fabbricante premendo “0000”. Il “

Nota:

Quando si dimentica la password, annullare quella corrente premendo “0000” tramite i pulsanti Direct Search.

Comando unico

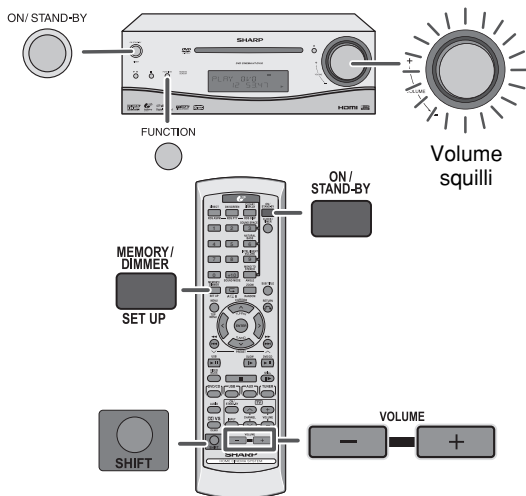

■ Per accendere l'apparecchio

Premere il tasto ON/STAND-BY per accendere l'apparecchio.

Dopo l'uso:

Premere il tasto ON/STAND-BY per porre l'apparecchio nel modo stand-by.

■ Regolazione illuminazione

Premere il tasto MEMORY/DIMMER per oltre 2 secondi per regolare la luminosità dello schermo e del volume degli squilli.

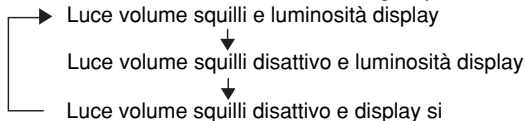

■ Funzione di spegnimento automatico

Nella modalità di arresto del funzionamento dischi/USB, l'unità principale entra in modalità stand-by dopo 15 minuti di inattività.

■ Aumento automatico del volume

- Se si spegne e si accende l'unità principale con il volume impostato su 34 o più, il volume inizierà da 20 ed aumenterà al livello impostato per ultimo.
- Se si spegne e si accende l'unità principale con un volume impostato su un valore inferiore a 34, tale valore inizierà dall'ultima impostazione del livello del volume.

■ Controllo di volume

Funzionamento dell'apparecchio principale:

Quando si gira il controllo VOLUME in senso orario, il volume aumenterà. Quando lo si gira in senso antiorario, il volume diminuirà.

Funzionamento con il telecomando:

Premere il tasto VOLUME (+ o -) per aumentare o diminuire il volume.



■ Funzione

Quando si preme il tasto FUNCTION sull'unità principale, la funzione corrente passerà ad una modalità diversa. Premere ripetutamente il tasto FUNCTION per selezionare la funzione desiderata.

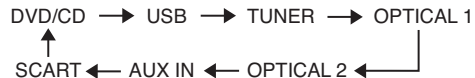

Nota:

La funzione di backup proteggerà la modalità di funzionamento memorizzata per alcune ore nel caso d'interruzione della corrente dovuta a un guasto o se il cavo di alimentazione viene disinserito dalla presa della rete elettrica.

Regolazione dell'orologio (solo per il Telecomando)

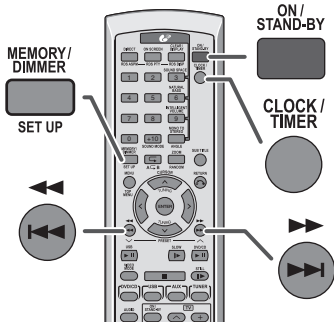

In questo esempio, l'orologio è regolato per il display di 24 ore (0:00).

1 Premere il tasto **ON/STAND-BY** per accendere l'apparecchio.

2 Premere il tasto **CLOCK/TIMER**.

3 Premere il tasto **◀▶** entro 10 secondi per selezionare "CLOCK", quindi premere il tasto **MEMORY/DIMMER**.



4 Premere il tasto **◀▶** per selezionare il display in formato da 24 o 12 ore, quindi premere il tasto **MEMORY/DIMMER**.



- "0:00" → Apparirà il display a 24 ore. (0:00 - 23:59)
- ↓
- "AM 12:00" → Apparirà il display a 12 ore. (AM 12:00 - PM 11:59)
- ↓
- "AM 0:00" → Apparirà il display a 12 ore. (AM 0:00 - PM 11:59)

5 Premere il tasto **◀▶** per regolare l'ora, quindi premere il tasto **MEMORY/DIMMER**.



Premere il tasto **◀▶** una volta per avanzare l'orologio di 1 ora. Tenere premuto per avanzare in modo continuo.

6 Premere il tasto **◀▶** per regolare i minuti, quindi premere il tasto **MEMORY/DIMMER**.



Premere il tasto **◀▶** una volta per avanzare l'orologio di 1 minuto. Tenere premuto per cambiare l'ora in intervalli di 5 minuti.

Per confermare il display dell'ora:

[Quando l'unità si trova in modalità stand-by]

Premere il tasto **CLOCK/TIMER**.

Il display dell'ora appare per circa 10 secondi.

[Quando l'unità è accesa]

Premere il tasto **CLOCK/TIMER**.

Entro 10 secondi, premere il tasto **◀▶** per visualizzare l'ora.

Il display dell'ora appare per circa 10 secondi.

Nota:

"CLOCK" apparirà o l'ora lampeggerà per confermare la visualizzazione oraria quando l'alimentazione CA viene ristabilita a seguito di un'interruzione di corrente o dello scollegamento dell'unità dalla presa. Se l'ora è sbagliata, regolarla nuovamente nel seguente modo.

Per regolare di nuovo l'orologio:

Eseguire le istruzioni "Regolazione dell'orologio" dal punto 1. Se al punto 3 "CLOCK" non appare, il punto 4 (per selezionare la visualizzazione a 24 o 12 ore) verrà saltato.

Per cambiare la visualizzazione a 24 o 12 ore:

- 1 Annullare tutti i contenuti in programma. [Per i dettagli, fare riferimento a "Ripristino delle impostazioni predefinite, annullamento di tutta la memoria" a pagina 58.]
- 2 Eseguire "Regolazione dell'orologio" dal punto 1.

Ascolto del suono surround (modo suono)

■ Modi suono preselezionato ed immagine sonora

STANDARD

È possibile ascoltare suoni stereo normali.

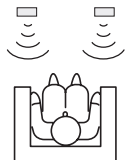

CINEMA

Usufruisci di un ampio campo sonoro come quello surround, oltre ai bassi più potenti.

Adatto per film, ecc.

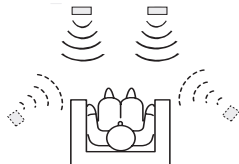

NEWS

Bassi di facile ascolto, quali quelli di una voce narrante (anche a basso volume) grazie al controllo perfetto dei bassi.

Adatto per notiziari, ecc.

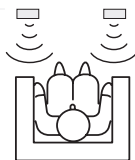

MUSIC

I bassi potenziati producono suoni nitidi e ampi in modalità stereo.

Adatto per la musica, ecc.

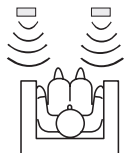

SPORT

La voce narrante fuoriesce dal centro; si avverte il vociferare e si percepisce l'atmosfera di un teatro, con un campo sonoro ampio come quello surround.

Adatto per programmi sportivi, tra cui partite di baseball e calcio.

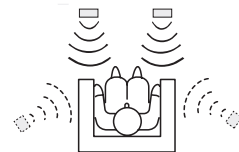

NIGHT

Le parole si avvertono facilmente e gli alti sono controllati; anche a basso volume, è possibile avvertire un campo sonoro ampio come quello surround.

Adatto per l'ascolto dell'audio dei film a basso volume.

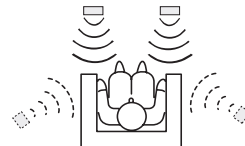

BASS

Le frequenze dei bassi sono ampliate. È possibile selezionare il livello dei BASS (BASSI).

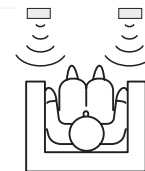

TREBLE

Le frequenze degli acuti sono ampliate. È possibile selezionare il livello degli TREBLE (ACUTI).

■ Modo suono preselezionato

Selezionare uno dei 8 modi preselezionati su livelli sonori di qualità ottimale.

Selezionare la modalità audio desiderata premendo contemporaneamente i tasti **SHIFT** e **SOUND MODE**.

Modo suono preselezionato	Display
STANDARD	STANDARD
CINEMA	CINEMA
NEWS	NEWS
MUSIC	MUSIC
SPORT	SPORT
NIGHT	NIGHT
BASS	BASS
TREBLE	TREBLE

■ Controllo dei bassi

1. Premere i tasti **SHIFT** e **SOUND MODE** contemporaneamente per selezionare "BASS".
2. Entro 10 secondi, premere il tasto **VOLUME (+ o -)** per regolare gli bassi.

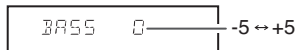

■ Controllo degli acuti

1. Premere i tasti **SHIFT** e **SOUND MODE** contemporaneamente per selezionare "TREBLE".
2. Entro 10 secondi, premere il tasto **VOLUME (+ o -)** per regolare gli acuti.

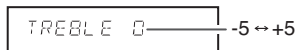

■ Modo audio Dolby Virtual Speaker (DVS)

Il Dolby Virtual Speaker (DVS) crea suoni surround virtuali paragonabili all'audio a 5 canali prodotto dal diffusore a 2 canali.

Quando si imposta DVS su "ON" per segnali stereo a 2 canali, Dolby Pro Logic II (vedere pagina 27) emette degli effetti sonori virtuali dai segnali convertiti in 5 canali.

Premere il tasto DVS.

L'indicatore Dolby Virtual Speaker si accende e l'impostazione passa in modalità DVS WIDE. Premere nuovamente il tasto DVS per passare alla modalità DVS REFERENCE.

Premere di nuovo il tasto DVS per tornare su "DVS OFF".

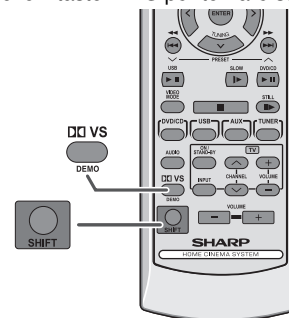

Note:

- L'impostazione predefinita DVS è in modalità "WIDE".
- Quando si imposta il modo DVS su "WIDE" o "REFERENCE", vengono annullati il modo suono preselezionato ed Audistry (modo SOUND SPACE, modo MONO TO STEREO) (il modo NATURAL BASS ed il modo INTELLIGENT VOLUME non vengono annullati).
- I segnali monoaurali non producono effetti surround.
- Nel caso in cui il segnale di entrata sia di tipo Dual mono e il DVS è impostato su "WIDE" o "REFERENCE", l'audio può non uscire correttamente.
- Quando si accende l'unità per la prima volta, scegliendo la modalità BASS con il tasto di **SOUND MODE**, il DVS sarà impostato automaticamente su **OFF** (Disattivo). Successivamente, quando la modalità BASS è selezionata nuovamente, l'impostazione DVS seguirà l'impostazione corrente dell'utente.
- Quando le cuffie sono inserite, l'impostazione del DVS e del BASS/TREBLE configurata precedentemente dall'utente sarà cancellata. Tuttavia, l'impostazione DVS non sarà recuperata quando le cuffie sono disinserite.

Ascolto del suono surround (modo suono) (continua)

ON Il Dolby Virtual Speaker crea effetti sonori simili a quelli multicanale.

In confronto al modo cinema, il livello di bassi è leggermente ridotto.

Anche l'indicatore Dolby Pro Logic II lampeggia se si rilevano segnali sonori a 2 canali.

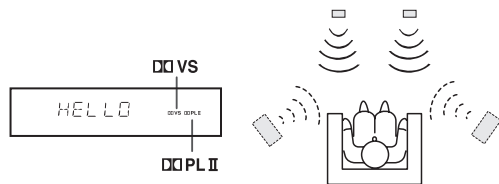

OFF Dolby Virtual Speaker viene disattivato.

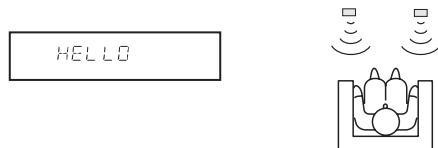

■ Modo audio Audistry

Ascoltare una varietà di suoni da ciascuna combinazione dei 4 modi. Premere contemporaneamente il tasto **SHIFT** e il tasto della modalità desiderata.



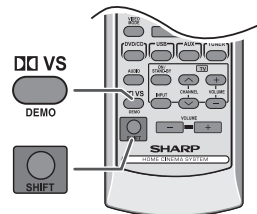
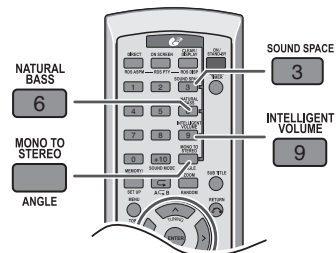

Premerlo di nuovo per annullare.

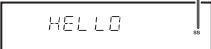

Combinazioni possibili

○ : Abilitato x : Disabilitato

	SOUND SPACE	NATURAL BASS	INTELLIGENT VOLUME	MONO TO STEREO
Quando si seleziona "SOUND SPACE"	/	○	○	○
Quando si seleziona "NATURAL BASS"	○	/	○	○
Quando si seleziona "INTELLIGENT VOLUME"	○	○	/	○
Quando si seleziona "MONO TO STEREO"	○	○	○	/
Quando si seleziona "DVS"	x	○	○	x

<p>SOUND SPACE</p> <p>(Espansione fase audio)</p> <p>I 4 diffusori creano ampi suoni stereo.</p>	<p>SS</p>  <p>(l'indicatore SOUND SPACE lampeggia.)</p>
<p>NATURAL BASS</p> <p>(Espansione bassi)</p> <p>Le caratteristiche di bassa frequenza del sistema consentono di ottenere i bassi ottimali.</p>	<p>NB</p>  <p>(l'indicatore NATURAL BASS lampeggia.)</p>
<p>INTELLIGENT VOLUME</p> <p>(Limitatore ed espansore di ampiezza)</p> <p>Regolazione adeguata del volume; il volume si abbassa con i toni alti ed aumenta con i toni bassi.</p>	<p>IVC</p>  <p>(l'indicatore INTELLIGENT VOLUME lampeggia.)</p>
<p>MONO TO STEREO</p> <p>(Conversione da mono → a stereo)</p> <p>È possibile ascoltare sorgenti audio monoaurali con effetto stereo.</p>	<p>MTS</p>  <p>(l'indicatore MONO TO STEREO lampeggia.)</p>

Note:

- Impostando ciascun modo di Audistry su “ON”, l'impostazione del modo suono preselezionato viene annullata.
- Impostando il modo SOUND SPACE o MONO TO STEREO su “ON”, viene annullata anche l'impostazione DVS (non viene annullata neanche se il modo NATURAL BASS o INTELLIGENT VOLUME è impostato su “ON”).

Riproduzione di un disco

Accendere la TV e cambiare l'ingresso di "VIDEO 1", "VIDEO 2", ECC.

ON/STAND-BY

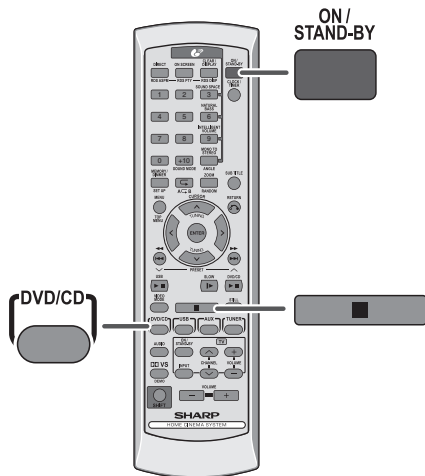
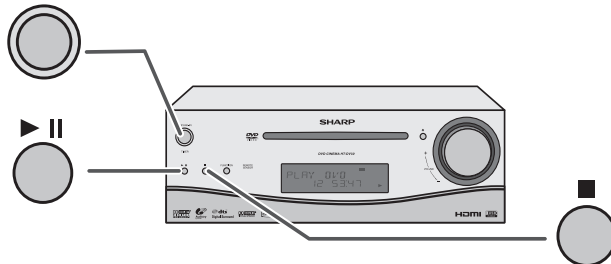

■ Riproduzione DVD CD MP3 WMA JPEG DivX

- 1 Premere il tasto ON/STAND-BY per accendere l'apparecchio.
- 2 Apparirà nello schermo della TV "SHARP".

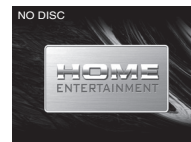

- 3 Premere il tasto DVD/CD sul telecomando.
- 4 Inserire il disco nell'apposito alloggiamento con l'etichetta rivolta verso l'alto.

- Il disco deve essere inserito completamente nell'apposito alloggiamento prima di iniziare la riproduzione. Se "NO DISC" si visualizza a seguito di un inserimento scorretto del disco, scollegare l'alimentazione AC e ripristinarla.

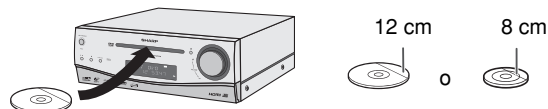

- I dischi da 8 cm possono essere inseriti senza l'ausilio di un adattatore.
- Per la struttura delle informazioni del disco, la lettura di un disco MP3/WMA richiede più tempo rispetto al CD normale (da circa 20 a 90 secondi).

- 5 Alcuni dischi si riproducono automaticamente. Se la riproduzione non inizia, premere il tasto ► II (DVD/CD ► II).

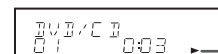

Indicatore riproduzione del disco

Quando il menu appare sullo schermo TV:
Su DVD:

- Selezionare la voce usando il tasto cursore (↑, ↓, < o >) e premere il tasto ENTER.
- Per ritornare al display precedente, premere il tasto RETURN ↵.

- La riproduzione inizierà dalla traccia 1.
- Dopo che l'ultima traccia sul disco è stata riprodotta, l'unità si arresterà automaticamente.

Per estrarre i dischi:

In modalità di arresto, premere il tasto ▲ .

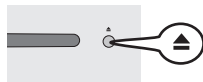

Attenzione:

- Non riprodurre dischi di forma speciale (a forma di cuore, ottagonale, ecc). Potrebbero essere causa di un cattivo funzionamento.
- Non spingere il disco mentre è in movimento.
- Se si verifica un'interruzione di corrente mentre il disco è in movimento, attendere fino a quando la corrente non è ripristinata.
- Se durante il funzionamento del lettore CD si verificano interferenze con la ricezione TV o radio, allontanare l'apparecchio dal televisore o dalla radio.

■ Funzione di accensione automatica

Quando si preme uno qualsiasi di questi tasti durante la modalità stand-by, l'unità si accende.

- Tasto FUNCTION (apparecchio principale). L'unità si accende e viene attivata l'ultima tra le precedenti funzioni. (DVD/CD/USB/TUNER/OPTICAL 1/OPTICAL 2/AUX IN/SCART)
- tasto ► / || (apparecchio principale: L'unità si accende ed inizia la riproduzione dell'ultima tra le precedenti funzioni di DVD/CD o USB.
- Tasto DVD/CD (telecomando): L'unità si accende e viene attivata la funzione "DVD/CD".
- Tasto USB (telecomando): L'unità si accende e viene attivata la funzione "USB".
- Tasto AUX (telecomando): L'unità si accende e viene attivata l'ultima tra le precedenti funzioni. (OPTICA 1/ OPTICA 2/ AUX IN/ SCART).
- Tasto TUNER (telecomando): L'unità si accende e viene attivata la funzione "TUNER".
- Tasto USB ► / || (telecomando): L'unità si accende e la funzione "USB" inizia ad essere eseguita.
- Tasto DVD/CD ► / || (telecomando): L'unità si accende e la funzione "DVD/CD" inizia ad essere eseguita.

■ Varie funzioni del disco

Funzione	Apparecchio principale	Telecomando	Operazioni
Riproduzione 			Premere mentre l'apparecchio è nel modo di arresto.
Interruzione			Premere mentre l'apparecchio è nel modo di riproduzione.
Pausa 			Premere mentre l'apparecchio è nel modo di riproduzione. Premere il tasto ► / per riprendere la riproduzione da punto di pausa.
Brano su/ brano giù			Premere mentre l'apparecchio è nel modo di riproduzione o di arresto. Se si preme il tasto mentre l'apparecchio è nel modo di arresto, premere il tasto ► / per avviare il brano desiderato.
Rapido avanzamento/ Rapido riavvolgimento			Premere e tenere abbassato mentre l'apparecchio è nel modo di riproduzione. Rilasciare il pulsante per riprendere la riproduzione.

Note per dischi CD o MP3/WMA:

- Quando si raggiunge la fine dell'ultima traccia durante l'avanzamento rapido, la riproduzione si fermerà. Quando si raggiunge l'inizio della prima traccia durante il riavvolgimento rapido, l'unità passerà in modalità di riproduzione.
- È possibile ancora riprodurre dischi riscrivibili multisessione la cui scrittura non è terminata.

Riproduzione di un disco (continua)

Interruzione del playback

Premere il tasto ► || (DVD/CD ► ||) Per ripartire il playback dallo stesso punto, premere il tasto ► || (DVD/CD ► ||).

Arresto della riproduzione

DVD:

Premere due volte il tasto ■.

Audio CD/MP3/WMA/JPEG/DivX:

Premere il tasto ■.

CD:

Indicatore totale

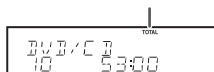

Attenzione:

- L'unità rimane leggermente calda quando viene utilizzata per molto tempo. Questo non significa che sia danneggiata.
- Quando tentiamo di riprodurre un dischi con graffi o un numero di regione diverso, o irriproducibili, riservati (*1) un messaggio di errore si visualizzerà nello schermo ed il disco non verrà riprodotto.

(*1) La visione è proibita in alcuni DVD a seconda della età del pubblico.

Note:

- Le posizioni di fermata possono essere registrate in alcuni dischi. Quando lei registra come un disco, il playback si ferma qui.
- Durante una operazione di, può comparire "INVALID KEY" indicando che la operazione è disabilitata per questo disco.

■ Per ricominciare il playback dopo un stop (ripresa della riproduzione) DVD

Lei può ricominciare il playback dal punto in qui si era fermato.

- 1 Durante la riproduzione d'un disco, prema il tasto ■.**
Il sistema memorizzerà il punto esatto in qui si è fermato.



- 2 Per rassettare la ascolto, premere il tasto ► || (DVD/CD ► ||).**

Per cancellare la azione di ricominciare il playback:

Premere il tasto ■ due volte.

Note:

- In alcuni dischi le funzionalità di riprendere la riproduzione sono disabilitate.
- A seconda del disco, la riproduzione può riprendere leggermente prima dalla posizione di fermo.

■ Indicatori del modo di operazione DVD

I seguenti sono esempi di indicatori di operazioni che appaiono durante la riproduzione del DVD.

Operazioni	Schermo TV	Display della unità
Quando l'unità è accesa senza un disco.		NO DISC
Disco dati sarà letto.	READ	TGC READING
Primo fermo.	PRE STOP ►■	DVD/CD RESUME
Secondo fermo.	STOP ■	DVD/CD STOP
Riproduzione	SEQ PLAY	DVD/CD 01:00
Pausa	PAUSE ►►	DVD/CD 01:02

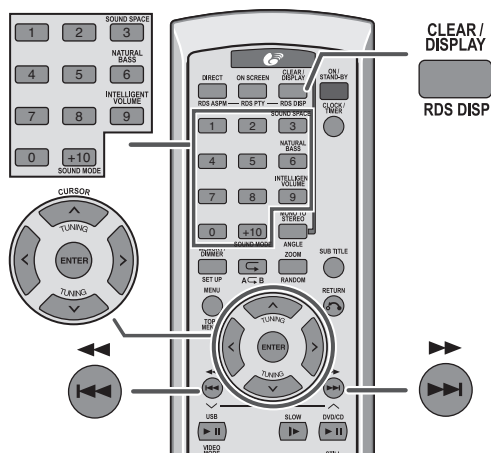

■ Per cercare l'inizio del capitolo traccia (saltare)

DVD CD MP3 WMA JPEG DivX

È possibile spostarsi ad altre tracce con semplici operazioni.

Durante la ascolto di un disco, prema il tasto ◀◀◀◀ o ▶▶▶▶.

- Utilizzare il tasto ▶▶▶▶ per saltare al prossimo capitolo (traccia).
- Utilizzare il tasto due volte ◀◀◀◀ per saltare al capitolo anteriore (traccia).

Note:

- Alcuni dischi non visualizzano il capitolo (traccia) e la operazione di salto è disabilitata.
- In un DVD il salto non è operativo tra i titoli.

■ Avanzamento rapido/Riavvolgimento rapido (ricerca) **DVD CD MP3 WMA DivX**

Le i può cercare il punto desiderando mentre viene riprodotto il disco.

1 Durante la ascolto di un disco, prema il tasto ◀◀◀◀ o ▶▶▶▶.
La velocità di scansione cambierà nel seguente modo ad ogni pressione del tasto.

PLAY (Riproduzione normale) → Forward X 2 → Forward X 4 → Forward X 8 → Forward X 20

PLAY (Riproduzione normale) → Backward X 2 → Backward X 4 → Backward X 8 → Backward X 20

Il disco va avanti tramite il tasto ▶▶▶▶ ed indietro con ◀◀◀◀.

2 Premere il tasto ▶ || (DVD/CD ▶ ||) per tornare al normale playback.

Note:

- In alcuni dischi la ricerca è disabilitata.
- In un DVD la ricerca non è operativa tra i titoli.
- In un audio CD, la ricerca può essere eseguita tra le tracce.
- Mentre si fa una ricerca in un DVD, non è possibile ascoltare l'audio ed i sottotitoli appaiono solamente ad una velocità di ricerca di x 2.
- Quando la ricerca è eseguita durante la riproduzione di un DVD, le immagini possono non essere nell'ordine giusto di ricerca ne con la velocità indicata in questo manuale, dipende dal disco o dalle scene che saranno riprodotte.
- La ricerca non è operativa in dischi JPEG.
- Durante la ricerca in un disco audio CD, MP3 o WMA, l'audio può essere ascoltato solamente ad una velocità di ricerca di x 2.

Operazioni basilari (continua)

■ Per iniziare la riproduzione dal punto esatto desiderato (riproduzione diretta) **DVD**

Per selezionare ed ascoltare il titolo e capitolo desiderato:

1 Durante le modalità di stop o playback, prema il tasto DIRECT.

Schermo TV

TT 00/02 CH 000/025 ⏪ 01:41:14

2 Selezionare il titolo od il capitolo premendo il tasto < o > ed inserisca il numero del titolo o capitolo utilizzando i tasti Direct Search.

Esempio:

Per selezionare il capitolo 1: Prema "1"

Per selezionare il capitolo 12: Prema "1" e "2".

Per selezionare il capitolo 22: Prema "2" e "2".

3 Prema il tasto di ENTER per confermare.

Note:

- In alcuni dischi è disabilitata la funzione di riproduzione diretta.
- Alcuni DVD potrebbero non visualizzare il numero del capitolo. È possibile specificare il punto desiderato solo nel titolo corrente e non in altri titoli.

Per riprodurre specificando l'ora (ricerca del ora):

Lei può riprodurre dal punto desiderato specificando l'ora.

1 Premere il tasto DIRECT.

avvio

Schermo TV

TT 01/03 CH 000/025 ⏪ 00:00:00

Inserisca l'ora desiderata qui

Ora minuti secondi

2 Premere il tasto > sul telecomando per selezionare la colonna dell'orario.

L'ora verrà rassetata "00:00:00".

3 Specificare l'ora con i tasti di Direct Search, y dopo prema il tasto ENTER.

TT 01/03 CH 000/025 ⏪ 01:23:40

- Per specificare 1 ora, 23 minuti e 40 secondi, inserisca "01:23:40".
- Se si digita il numero sbagliato, premere il tasto < o > per il tempo desiderato.

Note:

- Alcuni dischi non possono riprodurre da un punto specifico.
- In alcuni dischi è disabilitata la funzione di ricerca del ora.

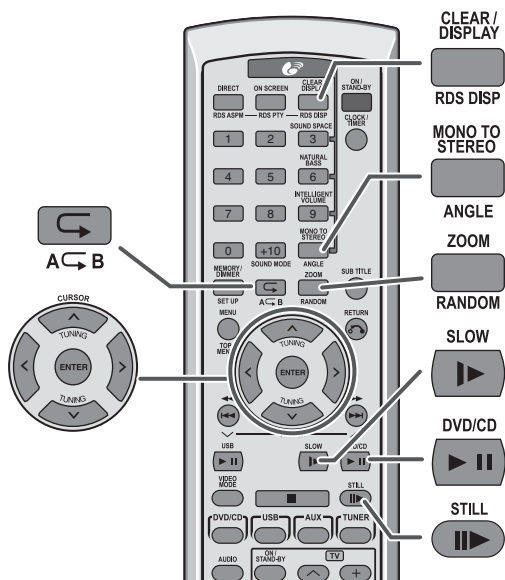

■ Movimento di riproduzione lento **DVD** **DivX**

Lei può rallentare la velocità di playback.

- 1 Durante la riproduzione d'un disco premere il tasto SLOW ► per selezionare la velocità desiderata.**

La velocità cambia come segue:



- 2 Premere il tasto ► II (DVD/CD ► II) per tornare alla normale riproduzione.**

Note:

- In alcuni dischi contenenti film, la funzioni di riproduzione in moviola è disattivata.
- Durante la riproduzione in moviola l'audio è disattivato.

■ Fermare l'immagine/Frame anticipo **DVD** **DivX**

Lei può congelare l'immagine durante il playback.

- 1 Durante la riproduzione d'un disco, Schermo TV preme il tasto STILL ►►.**

STEP ►►

- 2 Ogni volta che si preme il tasto STILL ►► si avanza nella visione dei fotogrammi della modalità di fermo immagine.**

- 3 Premere il tasto ► II (DVD/CD ► II) per tornare alla normale riproduzione.**

Nota: In questa modalità di congelamento il suono è muto.

Operazioni Utili (continua)

■ Per cambiare l'inquadratura DVD

Lei può cambiare l'angolo di inquadratura durante la riproduzione di un DVD che contiene scene registrate da più diverse inquadrature.

Quando viene visualizzato "⌘", nella parte superiore del angolo sinistro del schermo TV, prema il tasto ANGLE ripetutamente per selezionare l'inquadratura desiderata.

Note:

- Il numero delle inquadrature no viene visualizzato se queste non sono registrate nel disco.
- Riferirsi al manuale del disco dato che l'operazione può variare a seconda del disco.

■ Per zoom le immagini (zoom) DVD DivX JPEG

Durante la riproduzione è possibile ingrandire o ridurre l'immagine.

1 Durante la riproduzione d'un disco, prema il tasto ZOOM.

Ogni volta che preme il tasto, lo ZOOM opera nel seguente modo:

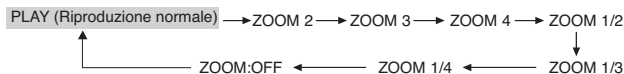

2 Per cambiare la videata e visualizzare la parte desiderata d'un a immagine ingrandita premere i tasti del tasto ^, v, <, o >.

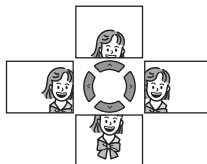

Per ritornare alla visualizzazione normale:

Prema il tasto ZOOM ripetutamente per selezionare "ZOOM:OFF".

Note:

- Le immagini possono deformarsi durante l'operazione di zoom.
- I sottotitoli non possono essere amplificati.
- Per la funzione JPEG ZOOM riferirsi per dettagli a pagina 42.

■ Per riprodurre il contenuto tra i punti specificati ripetere (A-B ripetizione) DVD CD DivX MP3 WMA

Lei può riprodurre la parte desiderata nuovamente specificando la durata del playback.

1 Mentre un disco è in riproduzione, premere contemporaneamente il tasto SHIFT e A < B.
Schermo TV Visualizzazione della unità

REPEAT A -

POINT A ▶ A

Questo memorizza l'inizio del punto (A).

2 Premere contemporaneamente il tasto SHIFT e A < B ancora una volta per accedere al punto di fine (B).

Schermo TV

Visualizzazione della unità

REPEAT A - B

POINT B ▶ B

▶ A < B

Questo inizia a ripetere A-B dal inizio del punto (A) alla fine del punto (B).

3 Premere il tasto SHIFT e A < B per tornare al normale playback.

Note:

- Ripetere la riproduzione A-B è disabilitato in alcuni dischi.
- Ripetere la riproduzione A-B per DVD è solo possibile all'interno di un capitolo.
- Alcune scene in DVD possono non permettere la riproduzione ripetuta di A-B.

■ Per selezionare il sottotitolo o lingua audio dal menu del disco DVD

Lei può selezionare il sottotitolo desiderato o la lingua audio ed i suoni del sistema (Dolby Digital (5.1 ch) o sonido DTS) nel vostro DVD se tiene un disco di menu.

1 Durante le modalità di arresto o riproduzione, premere il tasto TOP MENU/MENU per visualizzare il menu del disco.

2 Premere il tasto ^, v, < o > per cambiare le impostazioni e prema il tasto ENTER.

Nota:

La procedura mostrata qui proporziona solo alcuni passi generali. La procedura attuale per utilizzare il menu del disco dipende del disco. Consultare disc jacket per dettagli.

■ Per ascoltare in un ordine desiderato (riproduzione programmabile)

DVD CD MP3 WMA JPEG DivX

Lei può ascoltare la traccia desiderata in un ordine specifico. Il numero massimo di tracce programmabili è 16.

1 Durante la modalità di arresto (stop), premere il tasto MEMORY/DIMMER.

Lo schermo del PROGRAM è come segue in CD ed USB:

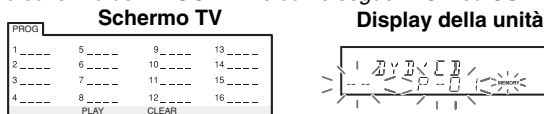

2 Inserire un numero di brano e di capitolo tramite i pulsanti Direct Search.

Lo schermo del PROGRAM è come segue in DVD:

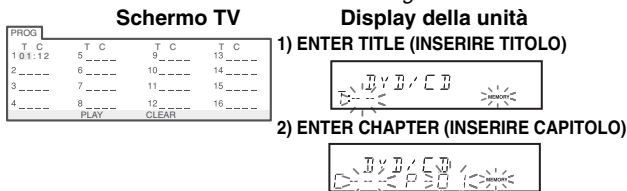

Lo schermo PROGRAM è come segue in CD ed USB:



- Per la entry successiva, ripetere la procedura precedente per inserire altri numeri di brano premendo il tasto Direct Search dopo aver premuto il tasto ENTER.
- Se si digita un numero errato, è possibile modificare il numero di titolo/brano premendo di nuovo i tasti Direct Search prima di premere il tasto ENTER.
- Se il numero del brano è composto da 2 cifre o più, ad esempio 12, premere semplicemente i pulsanti Direct Search "1" e "2".
- Non è possibile programmare una cartella.

3 Selezionare "PLAY" sul menu PROGRAM premendo il tasto \wedge , \vee , $<$ o $>$ e premere il tasto ENTER del telecomando per avviare la riproduzione.

Per cambiare i contenuti programmati:

Ripetere le procedure sopra elencate dal passo 1.

Per aggiungere brani al programma:

Selezionare "CLEAR" sul menu PROGRAM premendo il tasto \wedge , \vee , $<$ o $>$ e premere il tasto ENTER sul telecomando per cancellare la modalità di riproduzione programmata.

Note:

- Se il disco è espulso, la sequenza programmata verrà cancellata.
- Il programma verrà cancellato automaticamente se si preme il tasto ON/STAND-BY per entrare in modalità stand-by o passare dalla funzione DVD/CD a un'altra.
- Durante la funzione di riproduzione programmata, premere il tasto RANDOM per annullare automaticamente la sequenza programmata.
- Togliere il dispositivo di memoria USB cancella automaticamente la sequenza programmata.
- Selezionare "CLEAR" nel menu PROGRAM e premere il tasto ENTER per annullare la sequenza programmata.

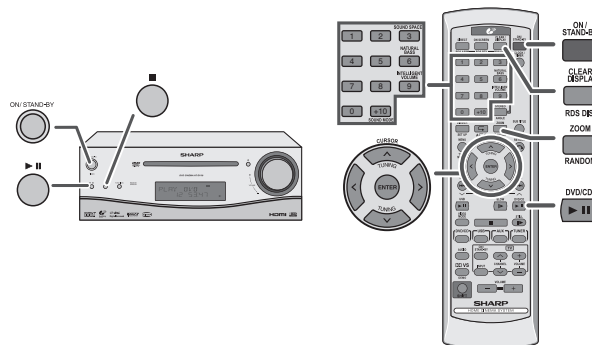

Operazioni Utili (continua)

■ Per riprodurre ripetutamente (ripetizione di lettura) **DVD CD MP3 WMA JPEG DivX**

Lei può riprodurre il capitolo (traccia) od un titolo specificando la durata del playback.

1 Durante la riproduzione d'un disco, premere il tasto **◀** per ripetere 1.

Schermo TV

REP: [CHAPTER]

Visualizzazione della unità

CHAP REP ▶1◀

Ogni volta che viene premuto il tasto, il modo di ripetizione della riproduzione cambia nel seguente ordine.

Il modo di ripetizione della riproduzione cambia come segue nel DVD:

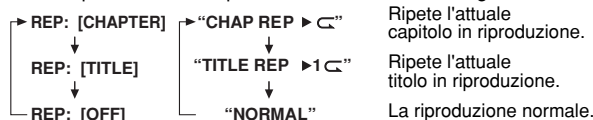

La modalità di ripetizione della riproduzione cambia nel seguente modo nei CD audio:

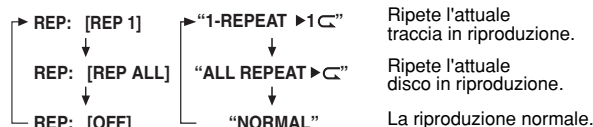

Il modo di riproduzione ripetuta cambia come segue nei MP3/WMA.

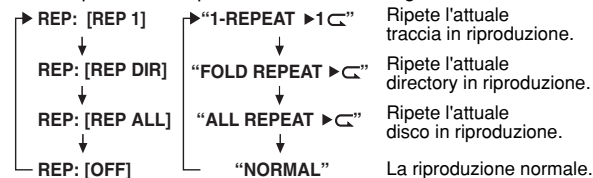

2 Per ritornare al playback normale, premere il tasto **◀** ripetutamente per selezionare “NORMAL”.

Note:

- Dopo aver eseguito repeat play, assicurarsi di premere tasto **■**. Altrimenti il disco continuerebbe a riprodursi.
- In alcuni dischi, la funzione repeat play è disabilitata.

■ Per cambiare la visualizzazione nello schermo della TV **DVD DivX**

Lei può visualizzare o nascondere l'indicatori della operazione nello schermo della TV. Durante la riproduzione d'un disco, prema il tasto ON SCREEN. (Ogni volta che prema la visualizzazione cambierà.)

DVD:

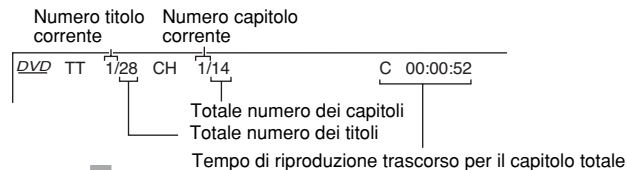

Ⓜ 1/4ENG □ 5.1CH Ⓜ 1/5 ENG Ⓜ OFF
Sottotitoli e Lingua Audio correnti

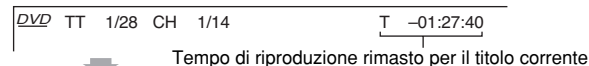
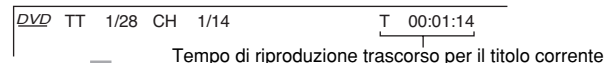
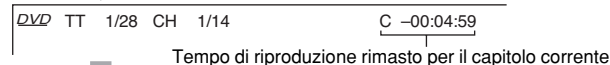

OFF

■ Per cambiare il display sull'unità principale

DVD MP3 WMA

Durante la riproduzione d'un disco, premere il tasto **CLEAR/DISPLAY**.

(Ogni volta che prema la visualizzazione cambierà.)

DVD:

Indicatore del CAPITOLO

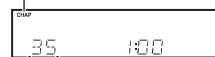

Numero capitolo corrente

Indicatore TITOLO

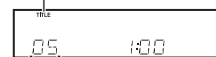

Numero titolo corrente

MP3/WMA:

- Appaiono il titolo, l'artista e l'album, se registrati su disco.
- Il contenuto del display può essere cambiato premendo il tasto CLEAR/DISPLAY sul telecomando.

Visualizzazione delle funzioni

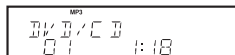

Visualizzazione del titolo

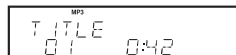

Visualizzazione dell'album

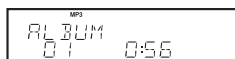

Visualizzazione dell'artista

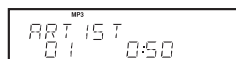
**Nota:**

Se appare "UNKNOWN", vuol dire che il nome del Titolo, dell'Artista o dell'Album non sono registrati.

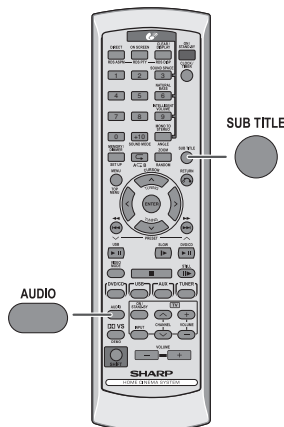

La lingua dei sottotitoli, del audio ed il tipo di TV che Lei sceglie durante il playback vengo rassetati ogni volta che lei imposta l'unità in modalità di stand-by o cambia l'ingresso. Per mantenere le proprie impostazioni realizzarli dal menu di set up (vedere pagina 16).

■ Per cambiare la lingua dei sottotitoli DVD

Lei può cambiare la lingua dei sottotitoli o nasconderli durante il playback.

Durante la riproduzione di un disco preme il tasto SUBTITLE ripetutamente per selezionare la lingua dei sottotitoli desiderata.

**Note:**

- In alcuni dischi la lingua dei sottotitoli non può essere modificata.
- Se i sottotitoli non sono registrati nel disco, si visualizza "OFF".
- Può richiedere tempo cambiare la lingua dei sottotitoli per selezionare una.
- In alcuni DVD i sottotitoli non si possono nascondere.

■ Per cambiare la lingua dell'audio (uscita audio) DVD

Durante il playback Lei può cambiare la lingua del audio (uscita audio).

Durante la riproduzione di un disco preme il tasto AUDIO ripetutamente per selezionare il numero del audio desiderato.

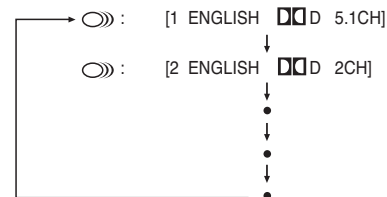

Lei può selezionare la lingua desiderata.

**Note:**

- In alcuni dischi la lingua del audio non può essere modificata.
- Per lingua del audio e del sistema consultare il manuale del disco.

Ascolto di un CD o disco MP3/WMA

Questo sistema può eseguire riproduzioni di CD standard, CD-R/RW nel formato CD e CD-R/RW con le MP3 o WMA, ma non può registrare su di essi. La riproduzione di alcuni dischi potrebbe non essere possibile a causa delle condizioni del disco o dell'apparecchiatura usata per la registrazione.

MP3:

MP3 è una forma di compressione. È l'acronimo per MPEG Audio Layer 3.

MP3 è un tipo di codice audio che è processato ad elevata compressione rispetto alla sorgente audio originale con un trascurabile deterioramento della qualità del suono.

- Questo sistema supporta i file MPEG 1 Layer 3 e VBR.
- Durante la riproduzione di file VBR, il contatore del tempo nel display potrebbe essere diverso dal tempo di riproduzione reale.
- La velocità di dati supportata da MP3 è 32 ~ 320 kbps.

WMA:

WMA sono file con formato di sistema d'avanguardia i quali includono file audio compressi con il codice Windows Media Audio. WMA è stato sviluppato da Microsoft come file con formato audio per Windows Media Player.

- L'indicatore "MP3" e "WMA" si illumina quando l'apparecchio legge le informazioni su un disco MP3 o WMA.
- La velocità di dati supportata da WMA è 64 ~ 160 kbps.

Le seguenti funzioni di riascolto sono le stesse per operare DVD.

	Pagina
Riproduzione di un disco	29 - 31
Per cercare l'inizio del capitolo traccia (saltare)	32
Avanzamento rapido/Riavvolgimento rapido (ricerca)	32
Per iniziare la riproduzione dal punto esatto desiderato (riproduzione diretta)	33
Per riprodurre il contenuto tra i punti specificati ripetere (A-B ripetizione)	35
Per ascoltare in un ordine desiderato (riproduzione programmabile)	36
Per riprodurre ripetutamente (ripetizione di lettura)	37
Per cambiare la visualizzazione nello schermo della TV	37
Per cambiare il display sull'unità principale	37 - 38

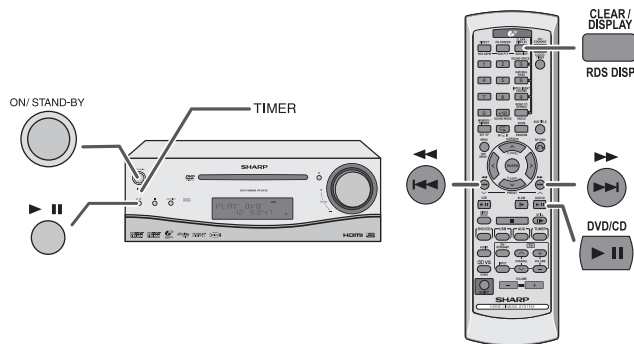

Riproduzione d'avanguardia di un CD o disco MP3/WMA

■ Per riprodurre in ordine casuale (riproduzione casuale) **CD** **JPEG** **MP3** **WMA** **DivX**

I brani sul disco in riproduzione possono essere riprodotti automaticamente in ordine casuale.

Durante la modalità di arresto o riproduzione, premere il tasto SHIFT e quindi il tasto RANDOM.

Tutti i brani vengono eseguiti in ordine casuale.

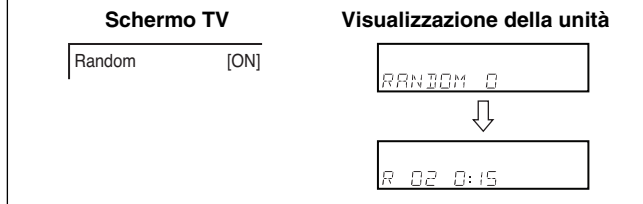

Per annullare la riproduzione casuale:

Per annullare la riproduzione casuale, premere i tasti SHIFT e RANDOM in modo tale che il carattere casuale "R*" scompaia.

Note:

- In alcuni dischi questa funzione non può essere usata.
- Se si preme il tasto RANDOM durante la riproduzione programmata, quest'ultima passerà in modalità casuale con conseguente annullamento del programma.
- La funzione di lettura casuale permette la selezione e la lettura automatica dei brani. (Chi ascolta non potrà scegliere l'ordine di lettura dei brani.)
- Se si preme il tasto ◀◀ o ▶▶ durante la riproduzione ad accesso casuale, sarà possibile passare al brano successivo selezionato dalla funzione casuale.
- In funzione casuale, la riproduzione continuerà fino a quando il tasto ■ non è premuto.

■ Per iniziare il playback dal punto desiderato (riproduzione diretta)

Usando i tasti di ricerca diretta, è possibile eseguire la riproduzione dei brani desiderati sul disco attuale.

Utilizzare i tasti ricerca facilitata nel telecomando per selezionare la pista desiderata durante la riproduzione o nel modo di arresto.

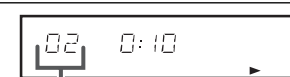

Numero del brano selezionato

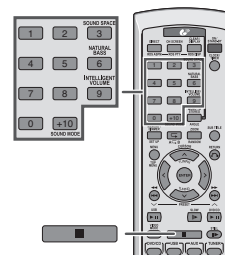

Note:

- Non è possibile selezionare un numero di brano superiore al numero di brani sul disco.
- Durante la riproduzione ad accesso casuale, non si può eseguire la ricerca diretta.
- Per i dischi CD-R/RW registrati in formato MP3 o WMA, è possibile selezionare il numero di brano, ma non la cartella premendo i tasti di ricerca diretta.

Note:

- L'apparecchio supporta solo il formato "MPEG-1 Audio Layer-3" e "MPEG-2 Audio Layer-3". (La frequenza di campionamento è 32, 44,1, 48kHz)
- I formati "MPEG-2,5 Audio Layer-3" e MP1, MP2 non sono supportati.
- L'ordine di riproduzione per le MP3 può a volte variare in base al software di scrittura adoperato durante il download del file.
- La velocità di trasmissione supportata da MP3 è di 32~320 kbps, WMA è di 64~160 kbps.
- Per i file MP3/WMA, si prega di aggiungere l'estensione ".MP3" ".WMA". Non è possibile riprodurre i file privi dell'estensione MP3/WMA.
- La playlist non è supportata dal presente apparecchio.
- L'apparecchio supporta solo etichetta ID3 MP3 versione 1.x.
- Il display del tempo di riproduzione non appare correttamente durante la riproduzione di un file con velocità di trasmissione variabile.
- I file WMA protetti da copyright non possono essere riprodotti.

Operazione del disco DivX e JPEG

	Pagina
Riproduzione di un disco	29 - 31
Per cercare l'inizio del capitolo traccia (saltare)	32
Avanzamento rapido/Riavvolgimento rapido (ricerca)	32
Per iniziare la riproduzione dal punto esatto desiderato (riproduzione diretta)	33
Fermare l'immagine/Frame anticipo	34
Movimento di riproduzione lento (solo DivX)	34
Per cambiare l'inquadratura	35
Per zoom le immagini (zoom)	35
Per riprodurre il contenuto tra i punti specificati ripetere (A-B ripetizione)	35
Per selezionare il sottotitolo o lingua audio dal menu del disco	35
Per ascoltare in un ordine desiderato (riproduzione programmabile)	36
Per riprodurre ripetutamente (ripetizione di lettura)	37
Per cambiare la visualizzazione nello schermo della TV	37
Per cambiare il display sull'unità principale	37 - 38
Per cambiare la lingua dell'audio	38

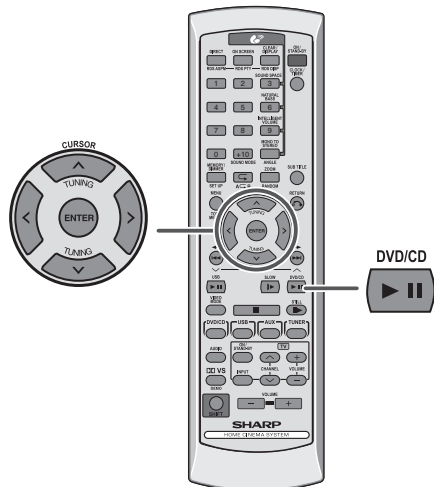

■ Menu dello schermo riproduzione in DivX e JPEG

Lei può riascoltare CD-R/RW registrati in formati DivX e JPEG.

1 Carichi un disco contenente file DivX e JPEG ed appare il menu sullo schermo.

- indicare cartelle
- indicare dati JPEG
- indicare dati MP3/WMA
- indicare dati DivX e MPEG

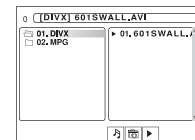

2 Premere il tasto < o > per selezionare , o e dopo il tasto ENTER.

3 Selezionare la cartella o la traccia usando il tasto ^, v, < o >.

- La riproduzione inizia quando si preme (DVD/CD) o il tasto ENTER.
- La prossima immagine può essere automaticamente visualizzata dopo un pò di tempo per il formato JPEG se si seleziona il tasto (DVD/CD) per iniziare la riproduzione.
- Usando i tasti Direct Search può aprire direttamente i file.

■ Funzione zoom **JPEG** **DivX**

- 1 Durante la riproduzione premere il tasto ZOOM.
- 2 Ogni pressione del tasto ZOOM realizza un ciclo attraverso le impostazioni zoom come segue:

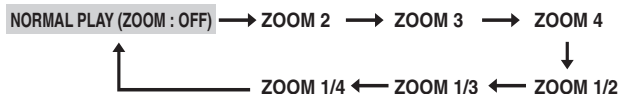

- 3 Per cambiare la videata e visualizzare la parte desiderata d'un'a immagine ingrandita premere i tasti del tasto \wedge , \vee , \lt o \gt ripetutamente.

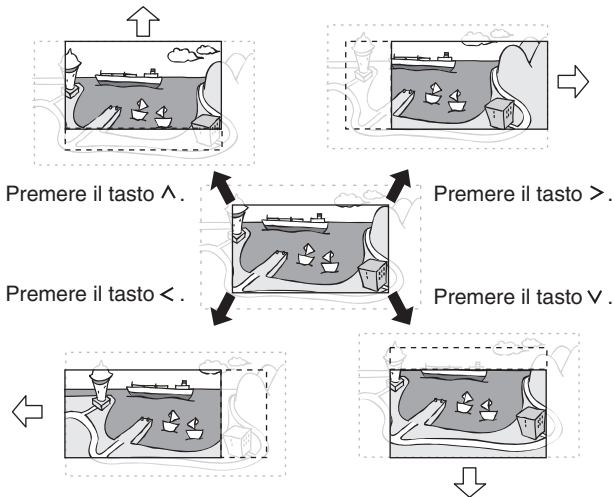

Per ritornare alla visualizzazione normale:

Premere nuovamente il tasto ZOOM, "ZOOM:OFF" apparirà nello schermo.

■ Rotare una immagine **JPEG**

- 1 Durante la riproduzione premere il tasto \wedge , \vee , \lt o \gt .

Le immagini ruotano come segue:

\gt Tasto : 90° di rotazione in senso orario.

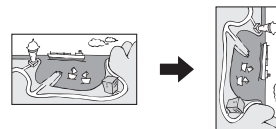

\lt Tasto : 90° di rotazione in senso antiorario.

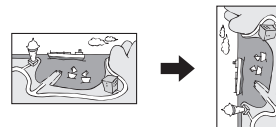

\wedge Tasto : Immagine specchiata orizzontalmente.



\vee Tasto : Immagine specchiata verticalmente.



Riproduzione dispositivo di memoria USB

■ Riproduzione dispositivo di memoria USB

JPEG MP3 WMA

È possibile riprodurre un dispositivo USB con registrazioni nei formati JPEG, MP3 e WMA.

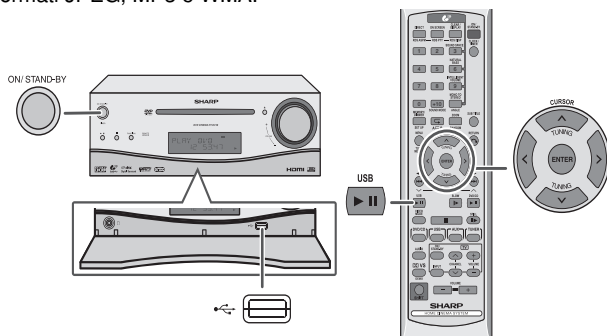

Nota:

Questo prodotto non è compatibile con i file di sistemi MTP e AAC.

- 1 Aprire lo sportello in basso. Collegare il dispositivo USB. Premere il tasto **▶ II (USB ▶ II)**.
 - Per selezionare la funzione USB, premere il tasto **▶ II (USB ▶ II)**.

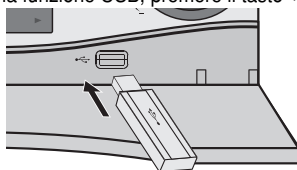

- 2 Premere il tasto **< o >** per selezionare il tipo di dati quelli registrati in dispositivi di memoria USB.

- 3 Premere il tasto del **ENTER** per selezionare il tipo di cartella.

- 4 Selezionare il brano che si desidera riprodurre premendo il **^, v, < o >**. In seguito, premere **ENTER** o **▶ II (USB ▶ II)**. Questa funzione è disponibile solo se viene effettuato il collegamento alla TV.

Per eliminare la periferica di memoria USB

■ Per eliminare la periferica di memoria USB

- 1 Premere il tasto ■.
- 2 Disinserire la periferica di memoria USB dal terminale USB.

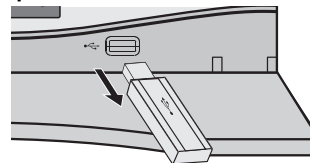

Le seguenti funzioni sono le stesse per operare DVD e CD:

	Pagina
Per cercare l'inizio del capitolo traccia (saltare)	32
Avanzamento rapido/Riavvolgimento rapido (ricerca)	32
Per iniziare la riproduzione dal punto esatto desiderato (riproduzione diretta)	33
Movimento di riproduzione lento.	34
Per zoom le immagini (zoom)	35
Per riprodurre il contenuto tra i punti specificati ripetere (A-B ripetizione)	35
Per ascoltare in un ordine desiderato (riproduzione programmabile)	36
Riproduzione casuale.	40

Nota:

Se il dispositivo di memoria USB non è collegato, sul display apparirà "NO MEDIA".

Riproduzione USB avanzata

Note:

- SHARP non si assume alcuna responsabilità per la perdita di dati mentre la periferica di memoria USB si trova collegata al sistema audio.
- È possibile riprodurre i le compressi in formato MP3 e/o WMA se collegato al terminale USB.
- Questo formato di memoria USB supporta FAT 16 o FAT 32.
- SHARP non garantisce che tutte le periferiche di memoria USB funzionino con questo sistema audio.
- La memoria USB non può essere messa in funzione tramite un hub USB.
- Se si visualizza “UNSUPPORT WMA” (WMA NON SUPPORTATO) vuol dire che è selezionato il “Copyright protected WMA file” (File WMA protetto da diritti d'autore).
- Il terminale USB di questo apparecchio non deve essere adoperato per il collegamento di un PC, ma per lo streaming musicale con una periferica di memoria USB.
- Quanto maggiore è la capacità della periferica di memoria USB tanto più lungo sarà il tempo necessario per leggere i dati.
- Alcune periferiche multireader USB possono non funzionare correttamente con la presa USB dell'unità.
- Non è possibile riprodurre le periferiche di memoria esterne tramite la porta USB dell'unità.
- L'apparecchio supporta solo il formato “MPEG-1 Audio Layer-3” e “MPEG-2 Audio Layer-3” . (La frequenza di campionamento è 32, 44,1, 48kHz)
- I formati “MPEG-2,5 Audio Layer-3” e MP1, MP2 non sono supportati.
- La playlist non è supportata dal presente apparecchio.
- Il tempo di riproduzione potrebbe non essere visualizzato correttamente quando si esegure la riproduzione di un file con velocità di trasmissione variabile.
- Utilizzare solamente il cavo USB in dotazione.

■ Ripetizione di lettura (SOLO PER TELECOMANDO)

La riproduzione ripetuta permette di ripetere continuamente la riproduzione di un singolo brano e di tutta la sequenza dei brani.

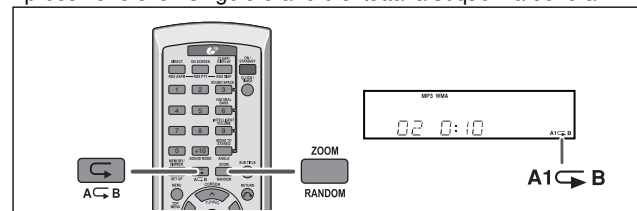

Durante la riproduzione di un disco, ogni volta che si preme il pulsante, la modalità di ripetizione cambia secondo l'ordine seguente:

Nella modalità USB:

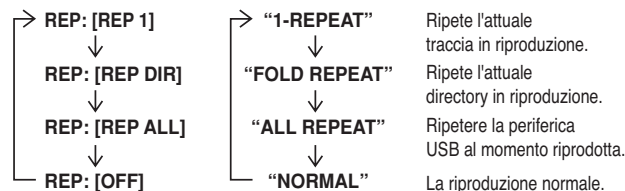

■ Riproduzione ad accesso casuale (SOLO PER TELECOMANDO)

I brani del disco possono essere letti automaticamente in ordine casuale.

Per la riproduzione ad accesso casuale di tutti i brani:

Premere i tasti SHIFT e RANDOM sul telecomando in modo da accendere l'indicatore random nel display.

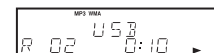

Riproduzione USB avanzata (continua)

Per annullare la riproduzione casuale, premere di nuovo i tasti SHIFT e RANDOM in modo che scompaia l'indicatore random.

Note:

- Se si preme il tasto ◀◀◀ o ▶▶▶ durante la riproduzione ad accesso casuale, sarà possibile passare al brano successivo selezionato dalla funzione casuale.
- La funzione di lettura casuale permette la selezione e la lettura automatica dei brani. (Chi ascolta non potrà scegliere l'ordine di lettura dei brani.)
- Se si preme il tasto REPEAT durante la riproduzione casuale, la riproduzione passerà alla modalità di ripetizione e quella casuale sarà annullata.
- In funzione casuale, la riproduzione continuerà fino a quando il tasto ■ non è premuto.

Attenzione:

Dopo aver eseguito la ripetizione, assicurarsi di premere tasto ■. In caso contrario, il disco o i dischi saranno letti ininterrottamente.

Note:

- L'apparecchio supporta solo il formato "MPEG-1 Audio Layer-3" e "MPEG-2 Audio Layer-3". (La frequenza di campionamento è 32, 44,1, 48kHz)
- I formati "MPEG-2,5 Audio Layer-3" e MP1, MP2 non sono supportati.
- L'ordine di riproduzione per le MP3 può a volte variare in base al software di scrittura adoperato durante il download del file.
- La velocità di trasmissione supportata da MP3 è di 32~320 kbps, WMA è di 64~160 kbps.
- Per i file MP3/WMA, si prega di aggiungere l'estensione ".MP3" o ".WMA". Non è possibile riprodurre i file privi dell'estensione MP3/WMA.
- La playlist non è supportata dal presente apparecchio.
- L'apparecchio supporta solo etichetta ID3 MP3 versione 1.x.
- Il display del tempo di riproduzione non appare correttamente durante la riproduzione di un file con velocità di trasmissione variabile.
- I file WMA protetti da copyright non possono essere riprodotti.

Ascolto della radio

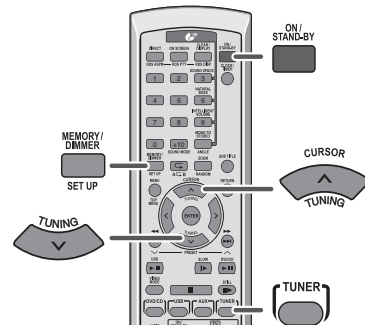

■ Sintonizzazione

- 1 Premere il tasto ON/STAND-BY per accendere l'apparecchio.**
- 2 Premere il tasto TUNER sul telecomando.**
- 3 Premere il tasto TUNING (∨ o ∧) per sintonizzarsi sulla stazione desiderata.**

Sintonizzazione manuale:

Premere il tasto TUNING (∨ o ∧) tante volte quanto è necessario per sintonizzare il sistema sulla stazione desiderata.

Sintonizzazione automatica:

Quando si preme il tasto TUNING (∨ o ∧) per più di 0,5 secondi, la scansione inizierà automaticamente e il sintonizzatore si fermerà sulla prima stazione ricevibile.

Note:

- Se ci sono interferenze nella ricezione radio, la sintonizzazione a scansione automatica potrebbe interrompersi in quel punto.
- La sintonizzazione a scansione automatica salterà le stazioni dai segnali deboli.
- Per arrestare la sintonizzazione a scansione automatica, premere di nuovo il tasto TUNING (∨ o ∧).
- Quando il sistema viene sintonizzato su una stazione RDS (Radio Data System), la frequenza verrà visualizzata per prima, e poi l'indicatore RDS si illuminerà. Infine, il nome della stazione apparirà.
- È possibile realizzare la sintonizzazione completamente automatica delle stazioni RDS "ASPM", vedere pagina 48.

Per la ricezione di una trasmissione FM stereo:

Premere il tasto TUNER per selezionare la modalità stereo e l'indicatore "ST" si visualizzerà.

- "∞" apparirà quando la trasmissione FM è stereofonica.
- Se la ricezione FM è debole, premere il tasto TUNER così da fare spegnere l'indicatore "ST". La ricezione cambia nel modo monofonico e il suono diventa più chiaro.

Indicatore di ricezione nel modo
FM stereofonico



Indicatore di modo FM stereofonico

■ Memorizzazione di una stazione

È possibile memorizzare e richiamare con la pressione di un tasto fino a 30 stazioni della banda FM. (PRESET (∨ o ∧))

1 Eseguire il procedimento dei punti 1 - 3 del paragrafo "Sintonizzazione" a pagina 45.

2 Premere il tasto MEMORY/DIMMER per passare al modo di memorizzazione delle preselezioni.

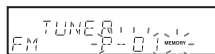

3 Entro 30 secondi, premere il tasto PRESET (∧ o ∨) per selezionare il numero di canale preregolato.

Memorizzare le stazioni, in ordine, incominciando dal canale preregolato 1.

4 Entro 30 secondi, premere il tasto MEMORY/DIMMER per immettere quella stazione nella memoria.

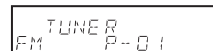

Se gli indicatori "MEMORY" e numero preselezionato scompaiono prima di memorizzare la stazione, ripetere le operazioni dal punto 2.

5 Ripetere il procedimento dei punti 1 - 4 per impostare altre stazioni, oppure per cambiare una stazione preselezionata.

Quando viene memorizzata una nuova stazione, la stazione memorizzata precedentemente per quel numero di canale preselezionato sarà cancellato.

Nota:

La funzione "backup" protegge le stazioni memorizzate per alcune ore nel caso d'interruzione della corrente dovuta a un guasto o se il cavo di alimentazione viene disinserito dalla presa della rete elettrica.

■ Per richiamare una stazione memorizzata

Premere il tasto PRESET (∨ o ∧) per meno di 0,5 secondi per selezionare la stazione desiderata.

■ Per eseguire la scansione delle stazioni preimpostate

È possibile eseguire la scansione automatica della stazione memorizzata. (Scansione memoria preimpostata)

- 1 Premere il tasto PRESET (∨ o ∧) per più di 0,5 secondi. Il numero preimpostato inizierà a lampeggiare e verrà eseguita la sintonizzazione delle stazioni programmate in via consequenziale, per una durata di 5 secondi ciascuna.
- 2 Premere di nuovo il tasto PRESET (∨ o ∧) quando si è trovata la stazione desiderata.

■ Per eliminare completamente l'intera memoria preimpostata

- 1 Premere il tasto ON/STAND-BY per accedere alla modalità stand-by.
- 2 Tenere premuto il tasto CLEAR/DISPLAY fino a quando non appare "TUNER CLEAR".

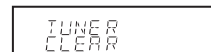

Funzionamento di RDS (Radio Data System)

RDS è un servizio radiofonico offerto adesso da un crescente numero di stazioni FM. Queste stazioni trasmettono segnali aggiuntivi insieme con i segnali dei loro programmi regolari. Per esempio, le stazioni trasmettono il loro nome e informazioni riguardanti il tipo di programma: sport, musica, ecc.

Quando l'apparecchio viene sintonizzato su una stazione RDS, "RDS" e il nome della stazione verranno visualizzati.

"TP" (Traffic Programme) apparirà sul display quando la trasmissione di ricezione ha in programma informazioni sul traffico e "TA" (Traffic Announcement) si visualizza durante l'effettiva trasmissione delle informazioni sul traffico.

"PTYI" (Dynamic PTY Indicator) apparirà quando si riceve la stazione con PTY dinamico.

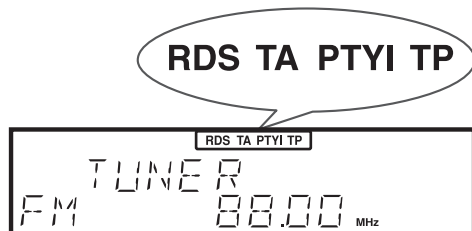

È possibile comandare la funzione RDS utilizzando solamente i tasti sul telecomando.

■ Informazioni fornite dall'RDS

Ogni volta che si preme il tasto RDS DISP, il display visualizzerà quanto segue:

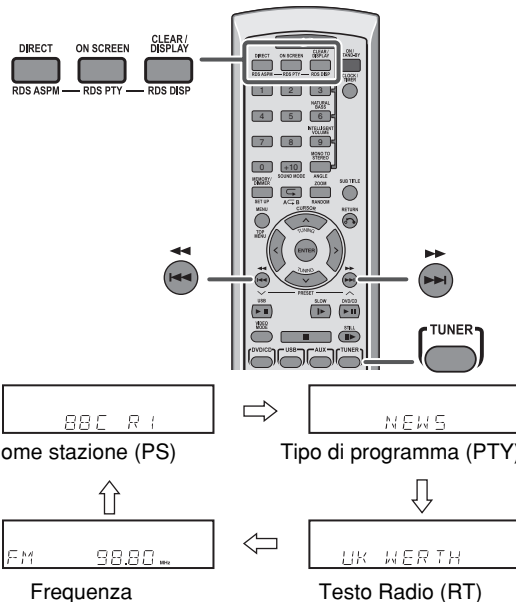

Quando ci si sintonizza su una stazione che non sia una stazione RDS o su una stazione RDS dal segnale debole, il display si modificherà nel seguente ordine:

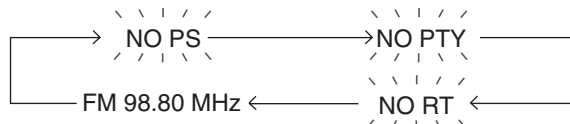

■ Utilizzo della Memoria Automatica di Programma delle Stazioni (ASPM)

Mentre l'apparecchio è nel modo ASPM, il sintonizzatore ricercherà automaticamente altre stazioni RDS. È possibile immettere nella memoria fino a 30 stazioni.

Se delle stazioni sono già state immesse nella memoria, il numero delle nuove stazioni che si possono immettere nella memoria sarà inferiore.

1 Premere il tasto TUNER per selezionare la banda FM.

2 Tenere premuti i tasto SHIFT e RDS ASPM sul telecomando per almeno 3 secondi.

- 1 Dopo che "ASPM" ha lampeggiato per circa 4 secondi, verrà avviata la scansione (87,50 - 108,00 MHz).

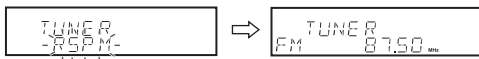

- 2 Quando si trova una stazione RDS, "RDS" apparirà per un po' e la stazione sarà memorizzata.

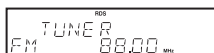

- 3 Dopo la scansione, il numero di stazioni memorizzate verrà visualizzato per 4 secondi, quindi verrà visualizzato "END" per altri 4 secondi.

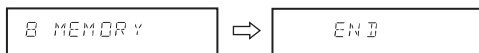

Per fermare l'operazione ASPM prima che essa sia completata: Premere i tasti SHIFT e RDS ASPM mentre è in svolgimento la scansione di ricerca delle stazioni.

Le stazioni già memorizzate resteranno nella memoria.

Note:

- Se la stessa stazione viene trasmessa su frequenze diverse, la frequenza più forte sarà immessa nella memoria.
- Ogni stazione che ha la stessa frequenza di una che è già stata memorizzata non sarà immessa nella memoria.
- Se 30 stazioni sono già state immesse nella memoria, la scansione sarà cancellata. Se si vuole eseguire di nuovo l'operazione ASPM, cancellare le stazioni memorizzate.
- Se nessuna stazione è memorizzata, "END" apparirà per circa 4 secondi.
- Se i segnali RDS sono molto deboli, i nomi delle stazione potrebbero non essere memorizzati.

Per eliminare completamente tutto il contenuto della memoria preimpostata:

- 1 Premere il tasto ON/STAND-BY per porre l'apparecchio nel modo stand-by.
- 2 Premere il tasto CLEAR/DISPLAY per più di 2 secondi fino a quando non appare "TUNER CLEAR".
- Al termine di questa operazione, tutte le informazioni contenute nella memoria preimpostata saranno cancellate.

Per memorizzare di nuovo il nome di una stazione se il nome memorizzato è sbagliato:

Potrebbe non essere possibile memorizzare i nomi delle stazioni utilizzando la funzione ASPM qualora ci sia rumore eccessivo o il segnale è troppo debole. In tal caso, eseguire quanto riportato di seguito.

- 1 Premere il tasto PRESET (^ o v) per verificare se i nomi sono corretti.
- 2 Se viene trovato un nome sbagliato durante la ricezione della stazione, attendere fino a quando il nome corretto non è visualizzato. Quindi premere il tasto MEMORY/DIMMER.
- 3 Entro 30 secondi, premere il tasto MEMORY/DIMMER mentre il numero di canale preimpostato lampeggia.
- Il nuovo nome della stazione è stato memorizzato correttamente.

Funzionamento di RDS (Radio Data System) (continua)

Note:

- Lo stesso nome di stazione può essere memorizzato su canali diversi.
- In alcune zone oppure in certi periodi, i nomi delle stazioni potrebbero essere temporaneamente diversi.

■ Note per il funzionamento di RDS

Se si verifica uno dei seguenti problemi, questo non significa che l'apparecchio non funziona bene:

- "PS", "NO PS" ed il nome di una stazione appaiono alternativamente e l'apparecchio non funziona bene.
- Se una particolare stazione non trasmette bene o sta compiendo dei test, la funzione di ricezione RDS potrebbe non funzionare bene.
- Quando si riceve una stazione RDS dal segnale molto debole, l'informazione relativa al nome potrebbe non essere visualizzata.
- "NO PS", "NO PTY" o "NO RT" lampeggeranno per circa 5 secondi, e poi la frequenza sarà visualizzata.

Note per i messaggi di testo radio:

- I primi 10 caratteri del testo radio saranno visualizzati per 4 secondi e poi tutto il testo scorrerà sul display.
- Se si sintonizza l'apparecchio su una stazione radio RDS che non sta trasmettendo un testo radio, "NO RT" sarà visualizzato quando si passerà alla posizione testo radio.
- Mentre i dati del testo radio sono ricevuti o quando i contenuti cambiano, "RT" sarà visualizzato.

■ Per richiamare le stazioni memorizzate

Per specificare i tipi di programma e selezionare le stazioni (PTY search):

È possibile cercare una stazione tra quelle memorizzate specificandone il tipo di programma (news, sports, traffic programme, ecc. ... vedere le pagine 50 - 51).

1 Premere il tasto TUNER per selezionare la FM.

2 Premere il tasto SHIFT ed RDS PTY sul telecomando.



"SELECT" e "PTY TI" appariranno alternandosi per circa 6 secondi.

3 Entro 6 secondi, premere il tasto PRESET (^ o v) per selezionare il tipo di programma.

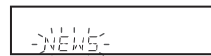

Ogni volta che si preme il pulsante, verrà visualizzato il tipo di programma. Se il tasto è tenuto premuto per oltre 0,5 secondi, il tipo di programma apparirà costantemente.

4 Mentre il tipo di programma selezionata lampeggia (entro 6 secondi), premere nuovamente i tasti SHIFT e RDS PTY.



Dopo che il tipo di programma selezionato si è illuminato per 2 secondi, "SEARCH" apparirà e la funzione di ricerca verrà iniziata.

Note:

- Se il display smette di lampeggiare, ricominciare dal punto 2. Se l'unità rileva un tipo di programma desiderato, il numero del canale corrispondente lampeggerà per circa 4 secondi, quindi il nome della stazione lampeggerà per 7 secondi rimanendo illuminato.
- Se si desidera ascoltare lo stesso tipo di programma in un'altra stazione, premere i tasti SHIFT e RDS PTY mentre il numero di canale o il nome della stazione lampeggiano. L'unità andrà alla ricerca della stazione successiva.
- Se nessuna stazione è stata trovata, "NOT FOUND" apparirà per 4 secondi.

Se si seleziona il programma sul traffico:

Se si seleziona il programma sul traffico (TP) del punto 3, "TP" sarà visualizzato. (Ciò non vuol dire che si possono ascoltare le informazioni sul traffico in quel momento.)

Quando vengono trasmesse le informazioni sul traffico, "TA" verrà visualizzato.

Descrizioni dei codici PTY (Tipo di Programma), TP (Programma del Traffico) e TA (Annuncio del Traffico).

E' possibile ricercare e ricevere i seguenti segnali PTY, TP e TA.

NEWS	Notizie brevi, eventi e opinioni, servizi giornalistici e attualità.
AFFAIRS	Programma di attualità che approfondisce e allarga le notizie già date dal giornale radio, generalmente con uno stile o un concetto diverso, che include dibattiti o indagini.
INFO	Programmi aventi lo scopo di dare suggerimenti per una grande varietà di situazioni.
SPORT	Programma concernente tutti gli aspetti dello sport.
EDUCATE	Programma il cui scopo principale è quello di educare, e che ha come elemento principale la formalità.
DRAMA	Tutti i drammi radio e i romanzi a puntate.
CULTURE	Programmi riguardanti tutti gli aspetti della cultura nazionale e regionale, compresi linguaggio, teatro ecc.
SCIENCE	Programmi di scienze naturali e tecnologia.
VARIED	Usato per talk show di genere non molto impegnativo, che non rientrano in nessuna categoria Tra gli esempi sono inclusi: i programmi di giochi, quiz e interviste di personaggi famosi.
POP M	Musica commerciale, generalmente considerata in voga, che presenta dischi che sono oppure sono stati di recente nelle classifiche dei più venduti.
ROCK M	Musica moderna contemporanea, di solito scritta ed eseguita da giovani musicisti.
EASY M	Musica attuale contemporanea considerata di "facile ascolto", in contrasto con quella pop, classica, rock oppure uno dei stili di musica particolare come quella folcloristica, jazz o country. La musica di questa categoria è spesso, ma non sempre, vocale, e di solito di breve durata.

Funzionamento di RDS (Radio Data System) (continua)

LIGHT M	Musica classica per l'ascolto del pubblico in generale e non solo per gli esperti. Esempi di musica di questa categoria sono quella strumentale, e vocale o corale.
CLASSICS	Esecuzioni di importanti lavori orchestrali, sinfonie, musica da camera, ecc., e grandi opere.
OTHER M	Stili musicali che non rientrano in nessuna delle altre categorie. Particolarmente usato per musica speciale come il rhythm e blues e il reggae.
WEATHER	Comunicati sul tempo, previsioni e informazioni meteorologiche.
FINANCE	Informazioni sulla borsa valori, commercio ecc.
CHILDREN	Per programmi mirati a un pubblico di giovani, principalmente di intrattenimento e interesse, piuttosto che avere scopo educativo.
SOCIAL	Programmi riguardanti persone e le cose che le influenzano individualmente o in generale. Come: sociologia, storia, geografia, psicologia e società.
RELIGION	Ogni aspetto di dottrina e fede, che involve un Dio o più dei, la natura dell'esistenza e l'etica.
PHONE IN	Invita le persone ad esprimere le proprie opinioni per telefono o in pubblico.
TRAVEL	Servizi speciali e programmi riguardanti viaggi verso destinazioni vicine e lontane, viaggi organizzati e idee e occasioni di viaggio. Da non usare per annunci riguardanti problemi, ritardi, lavori stradali che potrebbero influire sui viaggi imminenti, perché in tal caso si dovrebbero ascoltare TP/TA.
LEISURE	Programmi riguardanti attività ricreative a cui anche gli ascoltatori possono partecipare. Per esempio: giardinaggio, pesca, collezione di oggetti antichi, cucina, alimenti e vini ecc.
JAZZ	Musica polifonica di stile sincopato caratterizzata da improvvisazione.

COUNTRY	Canzoni che hanno avuto origine oppure che continuano la tradizione musicale degli stati meridionali dell'America e che sono caratterizzate da una melodia e da una trama narrativa semplici.
NATION M	Musica popolare attuale della regione o nazione nella lingua locale, in contrasto con la musica "Pop" internazionale che di solito è in inglese e di origini americane o inglesi.
OLDIES	Musica del periodo definito "golden age" della musica popolare.
FOLK M	Musica che ha le origini nella cultura di una particolare nazione, di solito suonata con strumenti acustici. Le liriche potrebbero basarsi su fatti storici o personaggi.
DOCUMENT	Programmi riguardanti fatti reali, presentati in uno stile inquisitivo.
TEST	Trasmesso quando si provano apparecchiature e ricevitori per le prove di trasmissioni in caso di emergenza.
ALARM !	Annunci di emergenza trasmessi in circostanze straordinarie per avvisare il pubblico di eventi che possono provocare danni di varia natura.
NONE	Nessun tipo di programma (solo per ricevere).
TP	Trasmissioni che hanno in programma annunci sul traffico.
TA	La trasmissione degli annunci sul traffico è in svolgimento.

Funzione di timer e sospensione (solo per il Telecomando)

Riproduzione con timer:

L'unità si accende e inizia la riproduzione della risorsa desiderata (DVD/CD, USB, TUNER, OPTICAL 1, OPTICAL 2, AUX IN, SCART) in quel momento.

L'unità è dotata di 2 tipi di timer: **ONCE TIMER (UNA VOLTA)** e **DAILY TIMER (GIORNALIERO)**.

Una volta: Il timer in modalità di una volta funziona solamente una volta in quel momento.

Giornaliero: Il timer giornaliero funziona ogni giorno, alla stessa ora preimpostata.

Per esempio, ogni giorno si imposta il timer come se fosse una sveglia.

Utilizzo combinato del timer in modalità di una volta e in modalità giornaliera:

Per esempio, si usa il timer in modalità di una volta per ascoltare un programma radio ed il timer giornaliero per svegliarsi.

- 1 Impostazione del timer giornaliero (pagine 52 - 54).
- 2 Impostazione del timer di una volta (pagine 52 - 54).

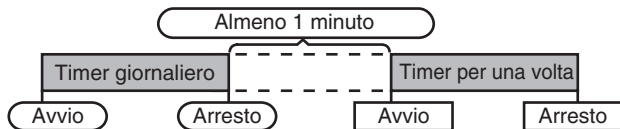

Nota:

Quando le ore impostate per il timer giornaliero e di una volta si sovrappongono, la priorità spetta al timer in modalità di una volta. Concedere un intervallo di almeno 1 minuto tra le operazioni.

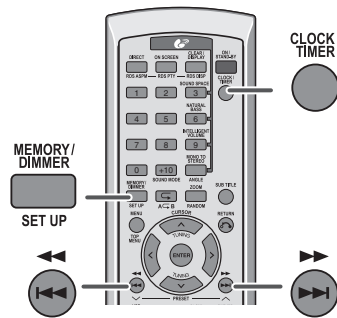

■ Riproduzione con timer

Prima di impostare il timer:

- 1 Controllare che l'orologio sia regolato sull'ora esatta (leggere a pagina 24).
Se la funzione con timer non è stata impostata non può essere utilizzata.
- 2 Per la riproduzione Caricare i dischi da riprodurre.



- 1 Premere il tasto **ON/STAND-BY** per accendere l'apparecchio.
- 2 Premere il tasto **CLOCK/TIMER**.
- 3 Premere il tasto **◀◀ o ▶▶** entro 10 secondi per selezionare "ONCE" o "DAILY", quindi premere il tasto **MEMORY/DIMMER**.



Impostare l'ora corretta se "ONCE" o "DAILY" non appaiono.

Continua alla pagina successiva

Funzione di timer e sospensione (solo per il Telecomando) (continua)

- 4** Premere il tasto **◀◀ o ▶▶** entro 10 secondi per selezionare "ONCE SET" o "DAILY SET", quindi premere il tasto **MEMORY/DIMMER**.



- 5** Premere il tasto **◀◀ o ▶▶** per regolare l'ora, quindi premere il tasto **MEMORY/DIMMER**.

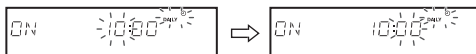

Le illustrazioni mostrano l'impostazione di riproduzione del timer in modalità di timer giornaliero.

- 6** Premere il tasto **◀◀ o ▶▶** per regolare i minuti, quindi premere il tasto **MEMORY/DIMMER**.

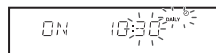

- 7** Impostare l'ora per terminare, come sopra esposto nei punti 5 e 6.

- 8** Cambiare l'entrata con il tasto **◀◀ o ▶▶**, quindi premere il tasto **MEMORY/DIMMER**.

Per selezionare la risorsa della riproduzione del timer: DVD/CD, USB, OPTICAL 1, OPTICAL 2, AUX IN, SCART o TUNER.

- Quando si sceglie il sintonizzatore, selezionare una stazione premendo il tasto **◀◀ o ▶▶**, quindi premere il tasto **MEMORY/DIMMER**.
- Se non è stata programmata una stazione, "NO PRESET" sarà visualizzato e l'impostazione del timer cancellata.

- 9** Regolare il volume con il comando **VOLUME**, quindi premere il tasto **MEMORY/DIMMER**.

Non alzare troppo il volume.

- 10** Premere il tasto **ON/STAND-BY** per porre l'apparecchio nel modo stand-by.

L'indicatore "TIMER" si illumina e l'apparecchio è pronto per la riproduzione con timer.



- 11** Una volta trascorso il tempo preimpostato, verrà avviata la riproduzione.

Il volume aumenterà gradualmente fino a raggiungere il livello prerogolato.

- 12** Quando l'ora di fine impostata per il timer viene raggiunta, il sistema si pone automaticamente nel modo stand-by.

Una volta:

Il timer verrà cancellato.

L'indicatore "⊖" lampeggerà durante l'esecuzione del timer.

Giornaliero:

Il timer funzionerà ogni giorno, alla stessa ora. Esso continuerà fino a quando l'impostazione del timer giornaliero non è annullata. Annullare il timer giornaliero quando non è in uso. L'indicatore "DAILY ⊕" lampeggerà durante l'esecuzione del timer.

Nota:

Quando si procede all'esecuzione del timer con un'altra unità collegata alle prese del terminale USB/OPTICAL 1/OPTICAL 2/AUX IN/SCART, selezionare USB o OPTICAL 1 o OPTICAL 2 o AUX o SCART nel punto 8.

Questa unità si accenderà o passerà automaticamente alla modalità di stand-by. Tuttavia, l'unità collegata alla prese del terminale USB/OPTICAL 1/OPTICAL 2/AUX IN/SCART non si accenderà o spegnerà.

Controllare l'impostazione del timer in modalità di stand-by del timer:

- 1 Premere il tasto CLOCK/TIMER.
- 2 Premere il tasto ◀◀ o ▶▶ entro 10 secondi per selezionare "ONCE" o "DAILY", quindi premere il tasto MEMORY/DIMMER.
- 3 Premere il tasto ◀◀ o ▶▶ entro 10 secondi per selezionare "ONCE CALL" o "DAILY CALL", quindi premere il tasto MEMORY/DIMMER.
L'unità ritorna alla modalità di stand-by del timer dopo aver visualizzato le impostazioni in ordine.

Annullamento dell'impostazione del timer in modalità di stand-by:

- 1 Premere il tasto CLOCK/TIMER.
- 2 Premere il tasto ◀◀ o ▶▶ entro 10 secondi per selezionare "ONCE" o "DAILY", quindi premere il tasto MEMORY/DIMMER.
- 3 Premere il tasto ◀◀ o ▶▶ entro 10 secondi per selezionare "ONCE OFF" o "DAILY OFF", quindi premere il tasto MEMORY/DIMMER.
Il timer sarà annullato (l'impostazione non sarà annullata).

Riutilizzo dell'impostazione memorizzata del timer:

L'impostazione del timer sarà memorizzata una volta che è stata inserita. Per riutilizzare la stessa impostazione, eseguire le seguenti operazioni.

- 1 Accendere l'apparecchio e premere il tasto CLOCK/TIMER.
- 2 Premere il tasto ◀◀ o ▶▶ entro 10 secondi per selezionare "ONCE" o "DAILY", quindi premere il tasto MEMORY/DIMMER.
- 3 Premere il tasto ◀◀ o ▶▶ entro 10 secondi per selezionare "ONCE ON" o "DAILY ON", quindi premere il tasto MEMORY/DIMMER.
- 4 Premere il tasto ON/STAND-BY per porre l'apparecchio nel modo stand-by.

■ Operazione di autospegnimento

La radio, il compact disc e l'USB possono essere tutti spenti automaticamente.

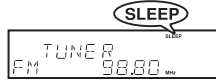
1	Ascoltare la sorgente musicale desiderata.
2	Premere il tasto CLOCK/TIMER.
3	Premere il tasto ◀◀ o ▶▶ entro 10 secondi per selezionare "SLEEP", quindi premere il tasto MEMORY/DIMMER.
	
4	Premere il tasto ◀◀ o ▶▶ per selezionare l'ora. (Massimo: 3 ore - Minimo: 1 minuto)
	<ul style="list-style-type: none"> ● 3 ore - 5 minuti → intervalli di 5 minuti ● 5 minuti - 1 minuto → intervalli di 1 minuto
5	Premere il tasto MEMORY/DIMMER.
	 <p>"SLEEP" apparirà.</p>
6	L'apparecchio si porrà automaticamente nel modo stand-by dopo che il tempo preimpostato è trascorso.
	Il volume sarà abbassato 1 minuto prima del termine dell'operazione di sospensione.

Per controllare quanto tempo manca allo spegnimento automatico:

- 1 Mentre viene indicato "SLEEP", premere il tasto CLOCK/TIMER.
 - 2 Entro 10 secondi, premere il tasto ◀◀ o ▶▶ per selezionare "SLEEP X: XX".
"X : XX" è il tempo di sospensione residuo.
- Il tempo rimanente per l'autospegnimento è visualizzato per 10 secondi circa.
 - È possibile cambiare il tempo rimanente di sospensione mentre esso viene visualizzato premendo il tasto MEMORY/DIMMER (punti 4 - 5).

Funzione di timer e sospensione (solo per il Telecomando) (continua)

Per cancellare l'operazione di autospegnimento:

Premere il tasto ON/STAND-BY mentre "SLEEP" viene indicato. Per cancellare l'operazione di autospegnimento senza porre il sistema nel modo stand-by, fare quanto segue.

- 1 Mentre viene indicato "SLEEP", premere il tasto CLOCK/TIMER.
- 2 Premere il tasto ◀◀ o ▶▶ entro 10 secondi per selezionare "SLEEP OFF", quindi premere il tasto MEMORY/DIMMER.

■ Per usare insieme le funzioni timer e autospegnimento

Autospegnimento e riproduzione con timer:

Per esempio, è possibile addormentarsi ascoltando la radio e svegliarsi il mattino dopo con la musica di un CD.

- 1 Impostare il tempo di sospensione (vedere a sinistra, punti 1 - 5).
- 2 Mentre il timer per l'autospegnimento è regolato, impostare la riproduzione con timer (punti 2 - 10, pagina 52 - 53).

Impostazione del timer per l'autospegnimento Impostazione della riproduzione con timer Ora di arresto



L'operazione di autospegnimento si arresta automaticamente.

Ora di inizio della riproduzione con timer.

Collegamento del cuffia

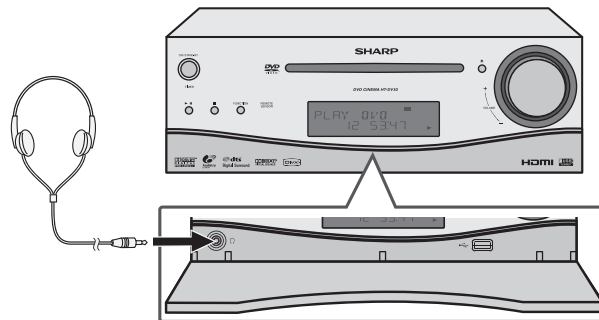

- Prima di inserire o disinserire la cuffia, diminuire il volume.
- Usare una cuffia con una spina da 3,5 mm di diametro e con un'impedenza da 16 a 50 ohm. L'impedenza raccomandata è di 32 ohm.
- Collegando la cuffia, i diffusori saranno disattivati automaticamente. Regolare il volume con il comando VOLUME.

Perfezionamento del vostro sistema

■ Collegamento del subwoofer

Quando si collega a questo apparecchio un subwoofer disponibile in commercio con amplificatore incorporato, si può ottenere un suono che accentua i bassi. Collegare un cavo RCA da un diffusore disponibile in commercio con amplificatore incorporato alla presa SUBWOOFER PRE-OUT.



Tabella per la soluzione di problemi

Molti problemi potenziali possono essere risolti dal proprietario senza l'intervento di personale di assistenza tecnica. Se c'è qualcosa che non va con questo prodotto, controllare quanto segue prima di contattare il vostro rivenditore o il centro di assistenza tecnica SHARP.

■ In generale

Sintomo	Causa possibile
<ul style="list-style-type: none"> ● La corrente non è accesa. 	<ul style="list-style-type: none"> ● L'unità non è collegata alla presa della corrente?
<ul style="list-style-type: none"> ● L'orologio non è regolato sull'ora corretta. 	<ul style="list-style-type: none"> ● Si è verificata un'interruzione di corrente? Regolare di nuovo l'orologio. (cfr. pagina 24)
<ul style="list-style-type: none"> ● Non c'è suono. 	<ul style="list-style-type: none"> ● Il livello del volume è regolato su "0"? ● È stata collegata la cuffia? ● Sono stati scollegati i fili dei diffusori?
<ul style="list-style-type: none"> ● L'audio proveniente dagli altoparlanti non è ben bilanciato. 	<ul style="list-style-type: none"> ● I cavi degli altoparlanti sono collegati ai canali sbagliati?
<ul style="list-style-type: none"> ● Si può udire del rumore durante la riproduzione. 	<ul style="list-style-type: none"> ● Allontanare l'unità da computer o da telefoni cellulari.
<ul style="list-style-type: none"> ● Quando si preme un tasto, l'apparecchio non reagisce. 	<ul style="list-style-type: none"> ● Porre l'apparecchio nel modo stand-by e poi riaccenderlo. ● Se l'unità funziona ancora male, scollegarla dalla presa di corrente per 30 secondi, quindi ricollegarla.
<ul style="list-style-type: none"> ● Sulle immagini TV si verificano delle interferenze o del rumore. 	<ul style="list-style-type: none"> ● L'apparecchio è situato vicino a una TV dotata di antenna interna? Utilizzare un'antenna esterna.
<ul style="list-style-type: none"> ● Il display sull'unità è scuro. 	<ul style="list-style-type: none"> ● Il display si trova in modalità dimmer (affievolimento luce)?
<ul style="list-style-type: none"> ● Non è visualizzata alcuna immagine. 	<ul style="list-style-type: none"> ● La TV è accesa? ● L'entrata TV è attivata?

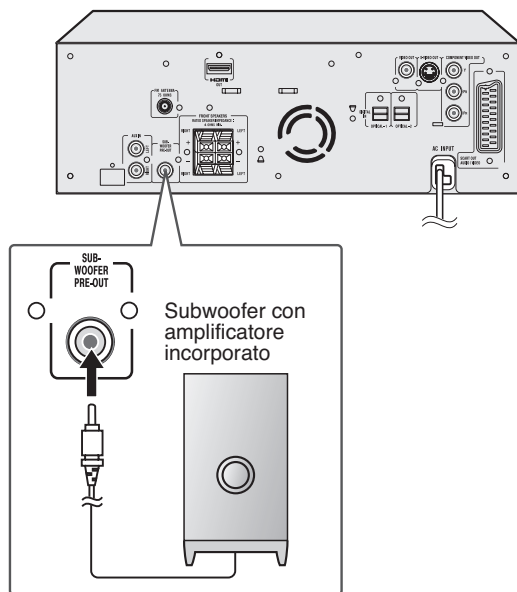
Tabella per la soluzione di problemi (continua)

■ Lettore DVD

Sintomo	Causa possibile
<ul style="list-style-type: none"> ● Anche se un disco è caricato, il display visualizza "No Disc" (Disco Assente). 	<ul style="list-style-type: none"> ● Il disco è stato inserito capovolto? ● Il disco è molto sporco? ● Il disco soddisfa i requisiti standard? ● È l'apparecchio soggetto a eccessive vibrazioni?
<ul style="list-style-type: none"> ● L'audio della riproduzione è saltato. 	<ul style="list-style-type: none"> ● Si è formata della condensa all'interno dell'unità?
<ul style="list-style-type: none"> ● I tasti di comando non funzionano. La riproduzione musicale o video è interrotta. 	<ul style="list-style-type: none"> ● Il disco è molto sporco? ● Il disco soddisfa i requisiti standard? ● È l'apparecchio soggetto a eccessive vibrazioni? ● Si è formata della condensa all'interno dell'unità?
<ul style="list-style-type: none"> ● Le foto e l'audio vengono saltati. 	<ul style="list-style-type: none"> ● Il disco è molto sporco? ● È l'apparecchio soggetto a eccessive vibrazioni? ● Si è formata della condensa all'interno dell'unità?
<ul style="list-style-type: none"> ● L'unità non funziona anche se l'alimentazione è accesa. 	<ul style="list-style-type: none"> ● È caricato un disco diverso da un DVD (numero di regione sul retro dell'unità), CD audio, CD-R o CD-RW ?
<ul style="list-style-type: none"> ● Le immagini non possono essere riprodotte. (L'audio è assente.) 	<ul style="list-style-type: none"> ● I cavi video e audio sono collegati correttamente? ● È caricato un disco diverso da un DVD (regione numero 2 o TUTTO), CD audio, CD-R o CD-RW ? ● Il disco è molto sporco? ● Il disco è stato inserito capovolto? ● È presente sporco dovuto ad impronte? ● L'entrata TV è impostata su video (VIDEO 1, VIDEO 2, ecc.)? ● L'unità è accesa?

■ USB

Sintomo	Causa possibile
<ul style="list-style-type: none"> ● Il dispositivo non può essere rilevato. 	<ul style="list-style-type: none"> ● Sono disponibili file MP3/WMA? ● Il dispositivo è collegato correttamente? ● È il dispositivo MTP? ● Il dispositivo contiene solamente file AAC?
<ul style="list-style-type: none"> ● La riproduzione non inizia. 	<ul style="list-style-type: none"> ● È un file WMA protetto dai diritti d'autore? ● È un file MP3 falso?
<ul style="list-style-type: none"> ● Visualizzazione dell'ora sbagliata. ● Visualizzazione del nome del file sbagliato. 	<ul style="list-style-type: none"> ● È in esecuzione un file a velocità di trasmissione variabile? ● Il Nome del File è scritto in caratteri cinesi o giapponesi?

■ Telecomando

Sintomo	Causa possibile
<ul style="list-style-type: none"> ● Il telecomando non funziona. 	<ul style="list-style-type: none"> ● Il cavo di alimentazione c.a. è stato inserito nella presa di corrente? ● La pila è stata inserita con le polarità nella direzione giusta? ● Le pile sono scariche? ● La distanza (o l'angolo) è sbagliata? ● Una luce intensa è presente sul sensore del telecomando?

■ Sintonizzatore

Sintomo	Causa possibile
<ul style="list-style-type: none"> ● La radio emette continuamente rumori insoliti. 	<ul style="list-style-type: none"> ● L'apparecchio è situato vicino a un televisore o un computer? ● L'antenna FM o l'antenna AM a telaio è stata collocata bene? ● Allontanare l'antenna dal cavo di alimentazione c.a. se è troppo vicina.

■ Condensazione

Improvvisi cambi di temperatura, collocazione o funzionamento in ambienti estremamente umidi possono causare condensazione all'interno dell'apparecchio (trasduttore di CD, ecc.) o sul trasmettitore del telecomando.

La condensazione può causare il malfunzionamento dell'apparecchio. Se ciò avviene, lasciare l'apparecchio acceso senza disco all'interno fino a che ridiventi possibile la riproduzione normale (un'ora circa). Asciugare la condensazione dal trasmettitore con un panno morbido prima di mettere in funzione l'apparecchio.

■ Se si verificano dei problemi

Se questo prodotto viene soggetto a forti interferenze esterne (shock meccanico, elettricità statica eccessiva, alto voltaggio dovuto alla caduta di fulmini, ecc.) oppure se viene usato in maniera scorretta, potrebbe non funzionare.

Se si verifica tale problema, fare quanto segue:

- 1 Porre l'apparecchio nel modo stand-by e poi riaccenderlo.
- 2 Se l'apparecchio continua a non funzionare bene anche dopo avere eseguito l'operazione precedente, disinserire la spina del cavo di alimentazione dalla presa di rete, inserirla di nuovo e poi riaccendere.

Nota:

Se nessuna delle due operazioni permette di riavviare l'apparecchio, cancellare i contenuti della memoria riportandola allo stato iniziale.

■ Prima di trasportare l'apparecchio

Rimuovere tutti i CD dall'apparecchio. Accertarsi che non ci siano CD nel piatto disco. Poi, porre l'apparecchio nel modo stand-by. L'apparecchio si potrebbe danneggiare se viene trasportato con dei dischi all'interno.

■ Ripristino delle impostazioni predefinite, annullamento di tutta la memoria

- 1 Premere il tasto ON/STAND-BY per porre l'apparecchio nel modo stand-by.
- 2 Mentre si tiene premuto il tasto ▲, premere il tasto ON/STAND-BY fino a quando non appare "CLEAR ALL".

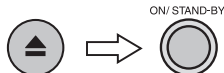

Attenzione:

Questa operazione cancellerà tutti i dati della memoria compresi l'orologio, le impostazioni del timer, le preselezioni del sintonizzatore e il programma di CD.

■ Indicatori luminosi e avvisi di errore

Quando si carica un disco non riproducibile o non si riesce ad eseguire correttamente le operazioni, i seguenti messaggi sono visualizzati sull'unità e sullo schermo della TV.

Display	SIGNIFICATO
E7	<ul style="list-style-type: none"> ● Cattivo funzionamento del circuito del surround. ● Posizionare l'unità lontano da fonti che generano rumore e inserire il cavo di alimentazione CA in un'altra presa a muro. (*)
ERROR	<ul style="list-style-type: none"> ● L'unità ritiene che il meccanismo del DVD è difettoso. (*)
FAN LOCK	<ul style="list-style-type: none"> ● La ventola di raffreddamento posta sul retro dell'unità non funziona. Staccare la spina del cavo di alimentazione CA e controllare che oggetti estranei non ostruiscano la ventola di raffreddamento.
NO DISC	<ul style="list-style-type: none"> ● Il disco non è caricato.
NO SIGNAL	<ul style="list-style-type: none"> ● La presa di entrata audio digitale non è collegata correttamente. ● Si riceve un segnale non specificato che non è possibile riconoscere.
NO SUPPORT	<ul style="list-style-type: none"> ● Quando il file WMA protetto dai diritti d'autore è riprodotto.

(*): Impostare l'unità principale in modalità stand-by e riaccendere l'apparecchio o staccare e riattaccare la presa di corrente. Qualora apparisse lo stesso messaggio, rivolgersi al proprio rivenditore SHARP autorizzato o al centro di servizi.

Tabella per la soluzione di problemi (continua)

■ Cura corretta dei dischi

I dischi compatti sono abbastanza resistenti ai danni, ma si possono avere difetti di tracciamento causati da sporco accumulatosi sulla loro superficie. Per ottenere le prestazioni migliori dalla vostra collezione di CD e dal vostro lettore seguire i suggerimenti descritti qui in basso.

- Non scrivere sui due lati del disco, soprattutto su quello senza l'etichetta perché è da questo lato che i segnali vengono letti. Non rovinare tale lato.
- Tenere lontano i dischi dalla luce diretta del sole, calore ed umidità eccessiva.
- Tenere sempre i dischi compatti per i bordi. Sporco, acqua o impronte di dita sul disco possono causare rumore o errori di lettura. Se un disco è sporco o non suona bene, pulirlo usando un panno morbido e asciutto e strofinare in linea retta dal centro verso l'esterno.

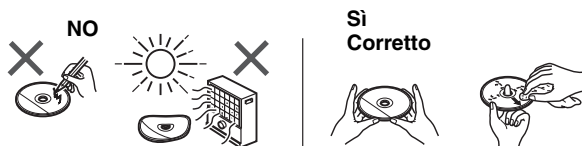

Manutenzione

■ Pulizia del mobiletto

Pulire periodicamente il mobiletto con un panno morbido inumidito con una soluzione di acqua e sapone, poi asciugarlo con un panno asciutto.

Attenzione:

- Per la pulizia non usare prodotti chimici (benzina, diluenti, ecc.), perché potrebbero danneggiare le rifiniture del mobiletto.
- Non applicare olio all'interno dell'apparecchio, perché potrebbe causare un cattivo funzionamento.

Dati tecnici

Per facilitare una politica di miglioramenti continui, la SHARP si riserva il diritto di cambiare il disegno e le caratteristiche per perfezionamenti senza preavviso. Le caratteristiche di prestazioni numericamente indicate sono valori nominali delle unità di produzione. Possono tuttavia verificarsi variazioni di valori rispetto ai suddetti nelle unità individuali.

■ Apparecchio principale

Alimentazione	220 - 240 V c.a ~ 50 Hz
Consumo	Acceso: 65 W Nel modo stand-by: 0,6 W
Potenza d'uscita	PMPO: 300 W MPO: 150 W (75 W + 75 W) (DIN 45 324) RMS: 150 W (75 W + 75 W) (DIN 45 324) RMS: 90 W (45 W + 45 W) (DIN 45 000)
Terminali di uscita video	Uscita SCART: Cavo SCART x 1 Uscita video: 1 x tipo RCA Uscita s-video: 1 x terminale S Componente uscita video: (Y/P _B /P _R) x 1 Uscita HDMI : 1 x HDMI Supporta i formati di uscita 480p/570p/720p/1080i.
Entrata audio terminali	Entrata ottica digitale (DIGITAL 1): 1 x tipo quadrato Entrata ottica digitale (DIGITAL 2): 1 x tipo quadrato Entrata analogica: 50mV/47k ohm
Uscita audio terminali	Diffusori: 4 ohm Uscita Subwoofer (segnale audio): 1V/ 10K ohms a 70 Hz Cuffia: 16 - 50 ohm (raccomandati: 32 ohm)
Dimensioni	Larghezza: 300 mm Altezza: 106 mm Profondità: 300 mm
Peso	3,8 kg

(*) Questo valore di consumo elettrico è quello ottenuto quando il modo di dimostrazione viene cancellato mentre l'apparecchio è nel modo stand-by. Per cancellare il modo di dimostrazione leggere a pagina 12.

■ USB

USB host interfaccia	<ul style="list-style-type: none"> ● Compatibile con USB 1.1/2.0 (Velocità Massima) ● Classe memoria di massa ● Supporto solo per Bulk e protocollo CBI.
File supportati	<ul style="list-style-type: none"> ● MPEG 1 Layer 3 ● MPEG 2 Layer 3 ● WMA (Non DRM)
Supporto velocità di trasmissione	<ul style="list-style-type: none"> ● MP3 (32 - 320 kbps) ● WMA (64 - 160 kbps)
Altro	<ul style="list-style-type: none"> ● Il numero totale massimo di file MP3/WMA è 65 535. ● Il numero totale massimo di cartelle è 512 COMPRENSIVO della directory principale. (Cartelle che non hanno file riproducibili sono anch'esse conteggiate.) ● Le informazioni ID3TAG supportate sono solamente TITOLO, ARTISTA e ALBUM. ● Supporto dell'ID3TAG versione 1 e versione 2.
Supporto file di sistema	<ul style="list-style-type: none"> ● Supporto dei dispositivi USB con Microsoft Windows/DOS/FAT 12/FAT 16/FAT 32. ● Lunchezza blocco per settore di 2 kbyte.

■ Tuner

Gamma di frequenza	FM: 87,5 - 108 MHz
Altro	Il numero massimo di stazioni che possono essere memorizzate in preselezione è di 30.

■ Lettore DVD

Sistema di segnale	Colore PAL/NTSC	
Tipi di dischi supportati	DVD (con il numero di regione uguale a quello indicato sul retro dell'unità), audio CD, CD-R, CD-RW, JPEG, DivX (versione 3~6)	
Segnali video	Risoluzione orizzontale: 500 linee Rapporto segnale/rumore: 70 dB	
Segnali audio	Frequenza Caratteristiche DVD PCM lineare: 20 Hz a 20 kHz (frequenza di campionamento: 48 kHz) 20 Hz a 20 kHz (frequenza di campionamento: 96 kHz) CD: 20 Hz a 20 kHz	
	Rapporto segnale/rumore	CD: 94 dB (1 kHz)
	Gamma dinamica	DVD PCM lineare: 95 dB CD: 94 dB
	Rapporto di distorsione armonica totale	Massimo 0,01%

■ Altoparlante

Tipo	Diffusori a 2 vie Tweeter da 2,5 cm Woofer da 12 cm
Potenza d'ingresso massima	150 W
Potenza d'ingresso nominale	75 W
Impedenza	4 ohm
Dimensioni	Larghezza: 165 mm Altezza: 260 mm Profondità: 229 mm
Peso	3,1 kg/ciascuno