

## Consignes de sécurité

- Ce lave-linge est lourd – Prudence lorsque vous le soulevez.
- Attention : les flexibles gelés peuvent se déchirer/éclater. N'installez pas le lave-linge sur des lieux exposés au risque de gel et/ou en plein air.
- Cela risquerait d'endommager l'appareil. Ne le soulevez pas par ses parties saillantes (le hublot de remplissage par exemple).
- Outre les consignes énoncées ici, des prescriptions particulières émanant des compagnies compétentes de distribution des eaux et de l'électricité pourront également être applicables.
- En cas de doute, confiez le raccordement de l'appareil à un spécialiste.
- Posez les flexibles, conduites et lignes de sorte que personne ne puisse trébucher dessus.

## Étendue des fournitures

selon le modèle

L'humidité régnant dans le tambour est due au contrôle final que le lave-linge a subi.

Modèle : Aqua-Stop Aqua-Secure Standard

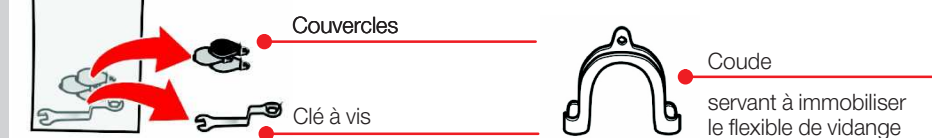
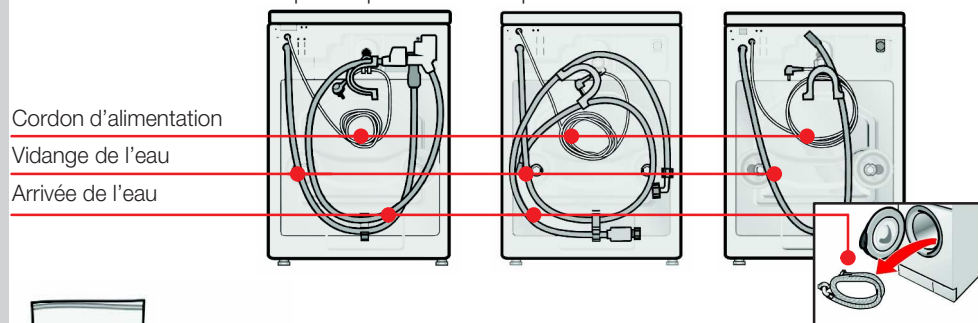

### Pièce requise en fonction du branchement

- 1 collier Ø 24-40 mm (en vente dans le commerce spécialisé) pour raccorder le siphon

### Outillage utile

- Niveau à bulle pour ajuster l'horizontalité de l'appareil

## Surface recevant l'appareil

- Le lave-linge doit se trouver bien d'aplomb sinon il risque de se déplacer tout seul !
- La surface d'implantation doit être dure et plane.
- Les sols meubles/revêtements de sol mous ne conviennent pas.

### Si l'appareil doit être installé sur un socle

- Fixez les pieds de l'appareil à l'aide de pattes de retenue\* (\* n° de réf. WMZ 2200, WX 9756)

### Si l'appareil doit être installé sur un plancher en bois

- Placez le lave-linge de préférence dans un coin.
- Sur le sol, vissez une plaque en bois résistante à l'eau (épaisseur minimum 30 mm).
- Fixez les pieds de l'appareil à l'aide de pattes de retenue\* (\* n° de réf. : voir ci-dessus).

## Longueurs de flexible et de ligne selon le modèle

**i** Branchement du côté gauche ou Branchement du côté droit

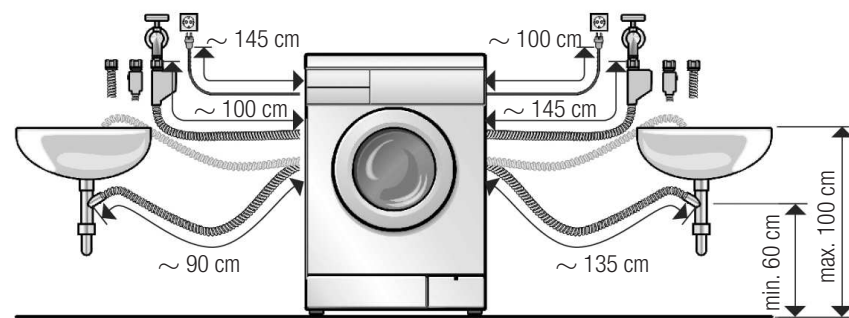

Équipement disponible auprès du revendeur spécialisé/service après-vente :

- Flexible prolongateur pour l'Aqua-Stop (2,50 m environ), n° de réf. WMZ 2380, WZ 10130.
- Flexible d'arrivée d'eau plus long (env. 2,20 m) pour le modèle standard.

## Installation de l'appareil sous un plan de travail/Encastrement

Installation sous le plan de travail/Encastrement avant le raccordement à l'alimentation électrique.

**i** Encastrement dans une cuisine intégrée (sous un plan de travail ou encastrement)

- La niche doit faire 60 cm de largeur.
- N'installez le lave-linge que sous un plan de travail continu fermement relié aux placards voisins.

**i** En cas de montage sous un plan de travail

- La niche doit faire 60 cm de largeur.
- A la place de la plaque couvercle de l'appareil, faites monter une plaque couvercle\* en tôle par un spécialiste (\* n° de réf. WMZ 2340, WZ 10090).

## Enlever les cales de transport

- Avant la première utilisation, enlevez impérativement et entièrement les cales de transport et conservez-les en vue de leur réutilisation ultérieure.
- Rangez la vis, la rondelle et la douille vissées ensemble.

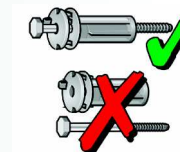

1. Retirez les flexibles des fixations, retirez le coude (selon le modèle).

2. Desserrez les vis (1, 2, 3) ...

... jusqu'à ce que les douilles se laissent déplacer librement.

3. Enlevez complètement les cales de transport (1, 2).

C'est-à-dire chaque fois la vis avec la rondelle et la douille.

4. Enlevez complètement les cales de transport (3).

C'est-à-dire la vis avec le ressort, la rondelle et la douille.

Un conseil :

Introduisez la main par le hublot ouvert et tirez un peu le tambour à vous.

5. Mettez les couvercles en place.

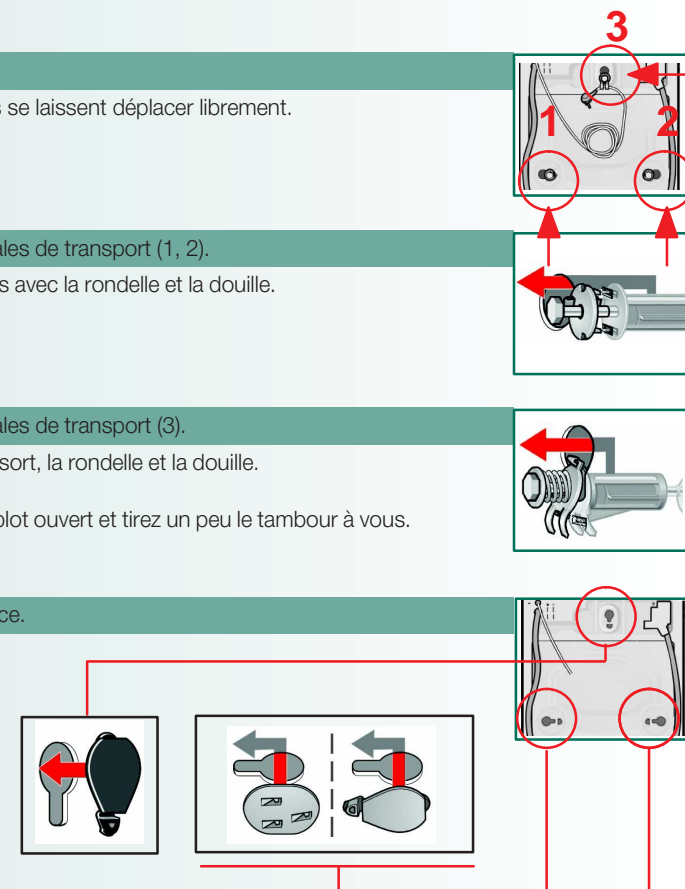

## Raccordement de l'eau selon le modèle

- Risque d'électrocution ! L'Aqua-Stop est un équipement de sécurité, ne le plongez pas dans l'eau (il contient une vanne marchant à l'électricité).
- Pour éviter des fuites ou des dégâts des eaux, veuillez impérativement tenir compte des consignes figurant dans ce chapitre !
- Attention : ne faites marcher ce lave-linge qu'avec de l'eau potable froide.
- Ne le raccordez pas au mitigeur d'un chauffe-eau accumulateur hors pression.
- En cas de doute, confiez le raccordement de l'appareil à un spécialiste.

### Arrivée de l'eau

Le flexible :

- Veuillez à ne pas plier le flexible d'arrivée d'eau, à ne pas l'écraser, le modifier ou le sectionner (sa solidité ne serait plus garantie).

Pression optimale dans le réseau d'eau : entre 100 et 1000 kPa (1-10 bar)

- Robinet grand ouvert, il doit couler au minimum 8 litres/minutes
- Si la pression de l'eau est supérieure à 10 bar, intercalez un détendeur.

Modèle : Aqua-Stop Aqua-Secure Standard

1. Raccordez le flexible d'arrivée d'eau au robinet d'eau. Ne serrez les raccords qu'à la main.

2. Ouvrez le robinet d'eau en grand.

3. Vérifiez l'étanchéité des jonctions.

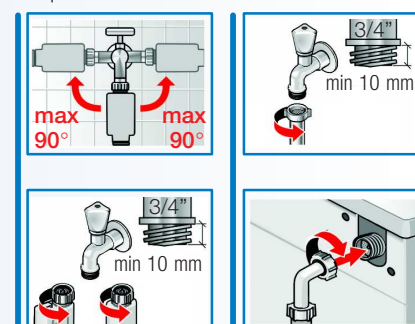

### Vidange de l'eau

Ne pliez pas le flexible de vidange d'eau et n'exercez pas de traction dessus. Différence de hauteur entre la surface d'installation et l'orifice d'écoulement à l'égout : min 60 cm, max 100 cm.

Si vidange de l'eau dans une vasque de lavabo :

Veuillez bien à retirer le bouchon obturant l'orifice d'écoulement de la vasque : sécurisez le flexible d'écoulement pour l'empêcher de glisser. Au moment de la vidange, vérifiez si l'eau s'écoule suffisamment vite par l'orifice du lavabo.

Vidange dans un siphon :

Sécurisez le raccordement à l'aide d'un collier à flexible, Ø 24-40 mm (en vente dans le commerce spécialisé).

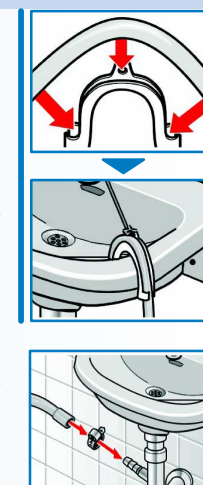

# Nivellement

**!** Si le lave-linge ne se trouve pas parfaitement à l'horizontale, il risque de faire beaucoup de bruit, d'engendrer des vibrations et de se déplacer tout seul !

## Ajustez le lave-linge à l'aide d'un niveau à bulles.

- Desserrez le contre-écrou dans le sens des aiguilles d'une montre à l'aide d'une clé à vis.
- Pour modifier la hauteur, tournez les pieds de l'appareil. Les quatre pieds de l'appareil doivent fermement reposer sur le sol. L'appareil ne doit pas osciller ! Vérifiez l'horizontalité du lave-linge à l'aide d'un niveau à bulle, rectifiez-la le cas échéant.
- Serrez le contre-écrou contre le corps de l'appareil.
  - Ce faisant, retenez fermement le pied et ne modifiez pas sa hauteur. Le contre-écrou de chaque pied doit être vissé fermement contre le corps de l'appareil !

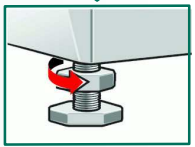
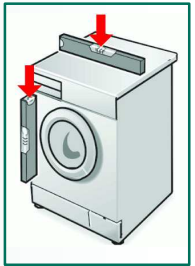
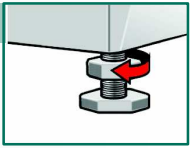

# Raccordement électrique

- Le raccordement du lave-linge ne doit avoir lieu qu'à une prise de courant alternatif réglementairement installée et comportant un contact de terre.
  - La tension du secteur et la tension indiquée sur le lave-linge (plaque signalétique) doivent concorder.
  - La puissance raccordée et l'ampérage du fusible/disjoncteur requis figurent sur la plaque signalétique.
  - Assurez-vous que
    - La fiche mâle et la prise de courant vont ensemble.
    - Les fils du cordon présentent une section suffisante.
    - Le circuit de raccordement à la terre a été correctement installé.
  - Le changement du câble d'alimentation par le secteur est une opération réservée à un électricien agréé. Un câble de secteur de rechange est disponible auprès du service après-vente.
  - N'utilisez pas de blocs multiprises ni de prolongateurs.
  - Si vous utilisez un disjoncteur différentiel, ce disjoncteur devra obligatoirement être d'un type arborant le symbole suivant :  En effet, seul ce symbole garantit que les prescriptions réglementaires actuelles seront satisfaites.
  - Ne (dé)branchez jamais la fiche mâle de/dans la prise femelle avec les mains mouillées. Ne débranchez la fiche mâle de la prise femelle qu'en saisissant le corps de la fiche mâle, jamais en tirant sur le cordon d'alimentation électrique.
- Fabricant (voir la notice d'utilisation) 0206 / 9000 085 755

# Transport, par exemple pendant un déménagement

Après le transport, une l'implantation et un branchement corrects de l'appareil, commencez par faire tourner le programme Vidange avant de faire démarrer le premier programme de lavage.

## 1. Avant de transporter le lave-linge :

- Fermez le robinet d'eau.
- Vidangez l'eau de lavage restée dans l'appareil. Voir la Notice d'utilisation page 9 ; Pompe de vidange.
- Faites se résorber la pression de l'eau dans le flexible d'arrivée. Voir la Notice d'utilisation page 9 ; Crible dans le flexible d'arrivée d'eau.
- Débranchez le lave-linge du secteur.
- Démontez les flexibles.

## 2. Préparer et incorporer les cales de transport :

- Retirez les deux couvercles inférieurs.
- Préparer la cale de transport :
  - Sortez la vis de la douille ce qu'il faut pour que l'extrémité de la vis affleure avec l'extrémité de la douille.
  - Demandez à une deuxième personne de tirer le haut du tambour de lavage à elle par le hublot ouvert.
- Mettez les cales de transport 1 et 2 en place.
- Vissez les vis à fond. La saillie de la rondelle doit reposer dans la rainure que présente la paroi arrière du corps de l'appareil.

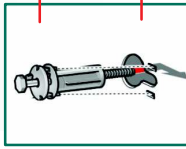
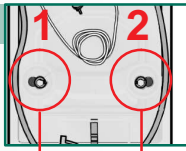

# Caractéristiques techniques

<b>Dimensions (longueur x largeur x hauteur)</b>	60 x 59 x 84,2 cm
<b>Poids</b>	69-83 kg <i>selon le modèle</i>
<b>Tension nominale</b>	220-240 V, 50 Hz
<b>Raccordement au secteur</b>	Prise femelle (220-240 V, 50 Hz, disjoncteur LS-L 10 A min)
<b>Pression de l'eau</b>	100-1000 kPa (1-10 bar)
<b>Conduite d'eau usée</b>	Hauteur depuis le sol : min 60 cm, max 100 cm
<b>Programmes d'essai selon EN 60 456 : 1999 et IEC 60 456 Ed.3 1998 : 02</b>	

# Service après-vente

- Avant d'appeler le service après-vente, veuillez s.v.p. vérifier si vous ne parviendrez pas à supprimer le dérangement vous-même. Consultez la Notice d'utilisation, page 10, rubrique «Que faire si ...».
- Si le technicien doit se déplacer pour vous conseiller, ce service vous sera facturé aussi pendant la période de garantie.
- Pour savoir où se trouve le service après-vente le plus proche, consultez le répertoire livré avec l'appareil. Veuillez indiquer au service après-vente le numéro de série (E-Nr.) et le numéro de fabrication (FD).
 

E-Nr. \_\_\_\_\_ FD \_\_\_\_\_

Numéro de série    Numéro de fabrication

*Vous trouverez la plaque signalétique contenant ces indications contre l'encadrement du hublot ouvert, et dans le champ entouré d'un liséré épais sur la plaque signalétique visible au dos de l'appareil.*
- En indiquant le numéro de série et le numéro de fabrication, vous nous aiderez à éviter les déplacements inutiles et économiserez le supplément de frais que cela représente.

# Garantie Aqua-Stop

*Valable uniquement pour les appareils équipés de l'Aqua-Stop*

Outre les recours en garantie exerçables envers le vendeur en vertu du contrat de vente et outre notre propre garantie de l'appareil, nous opérons un remplacement dans les conditions suivantes :

- Si notre système Aqua-Stop a provoqué une inondation chez les consommateurs privés, nous compensons le préjudice subi.
- La garantie de responsabilité vaut pour toute la durée de vie de l'appareil.
- Condition préalable pour faire valoir un recours en garantie : l'appareil doit avoir été installé et raccordé professionnellement, avec l'Aqua-Stop, et en respectant le contenu de notre notice ; cette condition préalable inclut la prolongation de l'Aqua-Stop (accessoire d'origine) posée professionnellement. Notre garantie ne couvre pas les conduites d'arrivée ou robinetteries défectueuse situées en amont du raccord de l'Aqua-Stop l'unissant au robinet.
- D'une manière fondamentale, vous n'avez pas besoin de surveiller la marche des appareils équipés de l'Aqua-Stop, ni de les sécuriser après la marche en refermant le robinet d'eau. Seulement en cas d'absence prolongée de votre domicile, par exemple si vous devez partir plusieurs semaines en vacances, il faudra préalablement refermer le robinet d'eau.

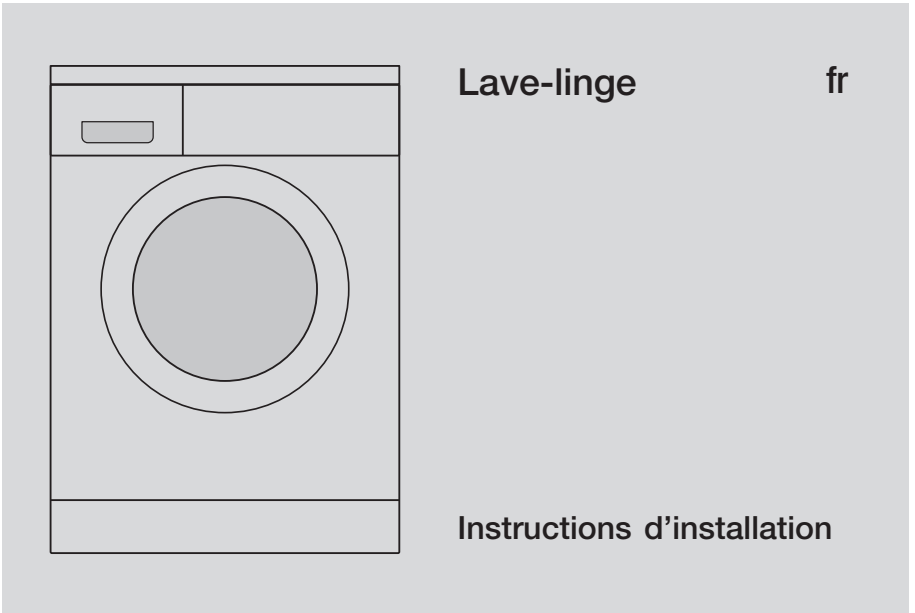

# Table des matières Page

- Étendue des fournitures ..... 1
- Surface d'implantation ..... 1
- Longueur des flexibles et conduites ..... 2
- Encastrement sous plan de travail et en meuble ..... 2
- Enlèvement des cales de transport ..... 3
- Raccordement de l'eau ..... 4
- Nivellement ..... 5
- Branchement électrique ..... 5
- Transport, par exemple pendant un déménagement ..... 6
- Caractéristiques techniques ..... 6
- Service après-vente ..... 7
- Garantie Aqua-Stop ..... 7

**!** Ne mettez pas ce lave-linge en service tant que vous n'avez pas lu la présente notice ! Veuillez également tenir compte des instructions figurant dans la notice d'utilisation à part. Conservez toute la documentation en vue de sa réutilisation ou si l'appareil doit un jour changer de propriétaire.



## Consignes de sécurité

- Ce lave-linge est lourd – Prudence lorsque vous le soulevez.
- Attention : les flexibles gelés peuvent se déchirer/éclater. N'installez pas le lave-linge sur des lieux exposés au risque de gel et/ou en plein air.
- Cela risquerait d'endommager l'appareil. Ne le soulevez pas par ses parties saillantes (le hublot de remplissage par exemple).
- Outre les consignes énoncées ici, des prescriptions particulières émanant des compagnies compétentes de distribution des eaux et de l'électricité pourront également être applicables.
- En cas de doute, confiez le raccordement de l'appareil à un spécialiste.
- Posez les flexibles, conduites et lignes de sorte que personne ne puisse trébucher dessus.

## Étendue des fournitures

selon le modèle

L'humidité régnant dans le tambour est due au contrôle final que le lave-linge a subi.

Modèle : Aqua-Stop Aqua-Secure Standard

Cordon d'alimentation

Vidange de l'eau

Arrivée de l'eau

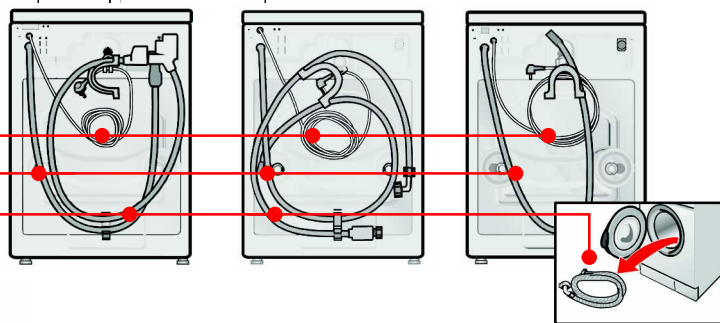

Couvercles

Clé à vis

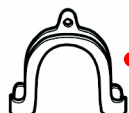

Coude

servant à immobiliser le flexible de vidange

### Pièce requise en fonction du branchement

- 1 collier Ø 24-40 mm (en vente dans le commerce spécialisé) pour raccorder le siphon

### Outillage utile

- Niveau à bulle pour ajuster l'horizontalité de l'appareil

## Surface recevant l'appareil



- Le lave-linge doit se trouver bien d'aplomb sinon il risque de se déplacer tout seul !
- La surface d'implantation doit être dure et plane.
- Les sols meubles/revêtements de sol mous ne conviennent pas.



### Si l'appareil doit être installé sur un socle

- Fixez les pieds de l'appareil à l'aide de pattes de retenue\* (\* n° de réf. WMZ 2200, WX 9756)



### Si l'appareil doit être installé sur un plancher en bois

- Placez le lave-linge de préférence dans un coin.
- Sur le sol, vissez une plaque en bois résistante à l'eau (épaisseur minimum 30 mm).
- Fixez les pieds de l'appareil à l'aide de pattes de retenue\* (\* n° de réf. : voir ci-dessus).

## Longueurs de flexible et de ligne selon le modèle



Branchement du côté gauche

ou

Branchement du côté droit

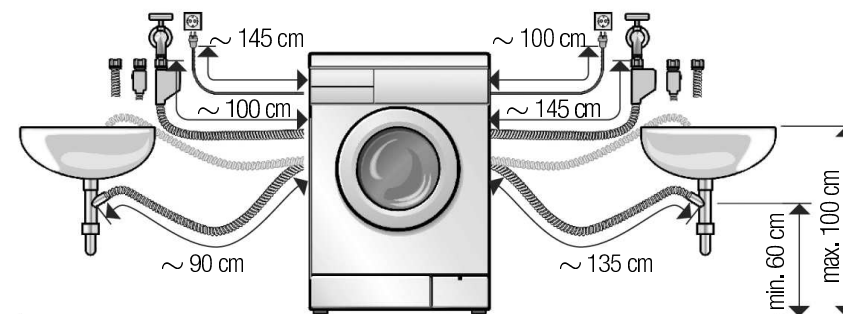

Équipement disponible auprès du revendeur spécialisé/service après-vente :

- Flexible prolongateur pour l'Aqua-Stop (2,50 m environ), n° de réf. WMZ 2380, WZ 10130.
- Flexible d'arrivée d'eau plus long (env. 2,20 m) pour le modèle standard.

## Installation de l'appareil sous un plan de travail/Encastrement

Installation sous le plan de travail/Encastrement avant le raccordement à l'alimentation électrique.



Encastrement dans une cuisine intégrée (sous un plan de travail ou encastrement)

- La niche doit faire 60 cm de largeur.
- N'installez le lave-linge que sous un plan de travail continu fermement relié aux placards voisins.



En cas de montage sous un plan de travail

- La niche doit faire 60 cm de largeur.
- A la place de la plaque couvercle de l'appareil, faites monter une plaque couvercle\* en tôle par un spécialiste (\* n° de réf. WMZ 2340, WZ 10090).

# Enlever les cales de transport



- Avant la première utilisation, enlevez impérativement et entièrement les cales de transport et conservez-les en vue de leur réutilisation ultérieure.
- Rangez la vis, la rondelle et la douille vissées ensemble.

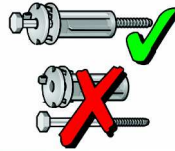

**1.** Retirez les flexibles des fixations, retirez le coude (selon le modèle).

**2.** Desserrez les vis (1, 2, 3) ...

... jusqu'à ce que les douilles se laissent déplacer librement.

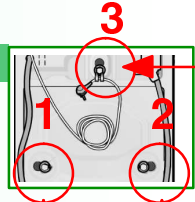

**3.** Enlevez complètement les cales de transport (1, 2).

C'est-à-dire chaque fois la vis avec la rondelle et la douille.

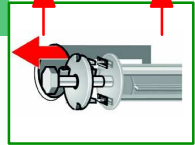

**4.** Enlevez complètement les cales de transport (3).

C'est-à-dire la vis avec le ressort, la rondelle et la douille.

Un conseil :

Introduisez la main par le hublot ouvert et tirez un peu le tambour à vous.

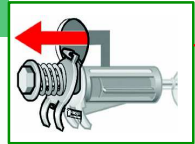

**5.** Mettez les couvercles en place.

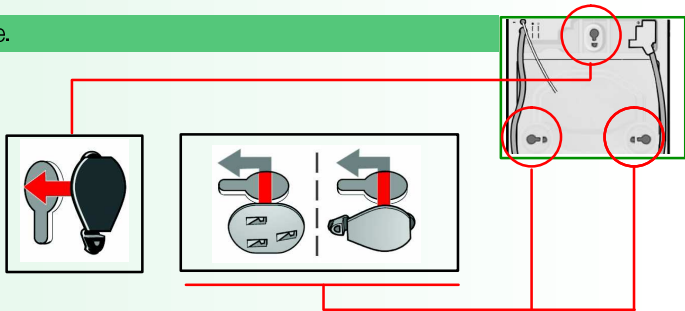

# Raccordement de l'eau

selon le modèle



- Risque d'électrocution ! L'Aqua-Stop est un équipement de sécurité, ne le plongez pas dans l'eau (il contient une vanne marchant à l'électricité).
- Pour éviter des fuites ou des dégâts des eaux, veuillez impérativement tenir compte des consignes figurant dans ce chapitre !
- Attention : ne faites marcher ce lave-linge qu'avec de l'eau potable froide.
- Ne le raccordez pas au mitigeur d'un chauffe-eau accumulateur hors pression.
- En cas de doute, confiez le raccordement de l'appareil à un spécialiste.



## Arrivée de l'eau

### Le flexible :

- Veillez à ne pas plier le flexible d'arrivée d'eau, à ne pas l'écraser, le modifier ou le sectionner (sa solidité ne serait plus garantie).

### Pression optimale dans le réseau d'eau : entre 100 et 1000 kPa (1-10 bar)

- Robinet grand ouvert, il doit couler au minimum 8 litres/minutes
- Si la pression de l'eau est supérieure à 10 bar, intercalez un détendeur.

Modèle : Aqua-Stop Aqua-Secure Standard

1. Raccordez le flexible d'arrivée d'eau au robinet d'eau. Ne serrez les raccords qu'à la main.
2. Ouvrez le robinet d'eau en grand.
3. Vérifiez l'étanchéité des jonctions.

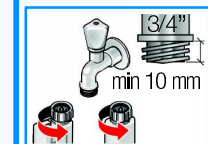
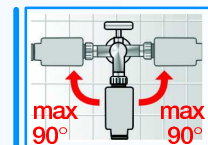

## Vidange de l'eau

Ne pliez pas le flexible de vidange d'eau et n'exercez pas de traction dessus. Différence de hauteur entre la surface d'installation et l'orifice d'écoulement à l'égout : min 60 cm, max 100 cm.

### Si vidange de l'eau dans une vasque de lavabo :

Veillez bien à retirer le bouchon obturant l'orifice d'écoulement de la vasque : sécurisez le flexible d'écoulement pour l'empêcher de glisser.

Au moment de la vidange, vérifiez si l'eau s'écoule suffisamment vite par l'orifice du lavabo.

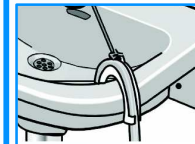
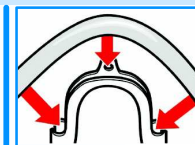

### Vidange dans un siphon :

Sécurisez le raccordement à l'aide d'un collier à flexible, Ø 24-40 mm (en vente dans le commerce spécialisé).

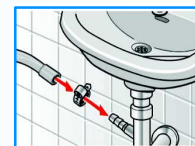

# Nivellement

**!** Si le lave-linge ne se trouve pas parfaitement à l'horizontale, il risque de faire beaucoup de bruit, d'engendrer des vibrations et de se déplacer tout seul !



## Ajustez le lave-linge à l'aide d'un niveau à bulles.

1. Desserrez le contre-écrou dans le sens des aiguilles d'une montre à l'aide d'une clé à vis.
2. Pour modifier la hauteur, tournez les pieds de l'appareil.  
Les quatre pieds de l'appareil doivent fermement reposer sur le sol.  
L'appareil ne doit pas osciller !  
Vérifiez l'horizontalité du lave-linge à l'aide d'un niveau à bulle, rectifiez-la le cas échéant.
3. Serrez le contre-écrou contre le corps de l'appareil.  
- Ce faisant, retenez fermement le pied et ne modifiez pas sa hauteur.  
Le contre-écrou de chaque pied doit être vissé fermement contre le corps de l'appareil !

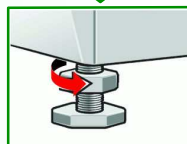
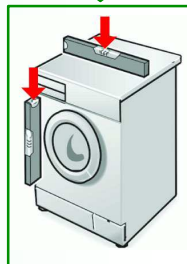
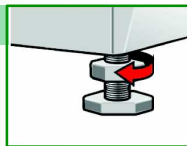

# Raccordement électrique

- Le raccordement du lave-linge ne doit avoir lieu qu'à une prise de courant alternatif réglementairement installée et comportant un contact de terre.
- La tension du secteur et la tension indiquée sur le lave-linge (plaque signalétique) doivent concorder.
- La puissance raccordée et l'ampérage du fusible/disjoncteur requis figurent sur la plaque signalétique.
- Assurez-vous que
  - La fiche mâle et la prise de courant vont ensemble.
  - Les fils du cordon présentent une section suffisante.
  - Le circuit de raccordement à la terre a été correctement installé.
- Le changement du câble d'alimentation par le secteur est une opération réservée à un électricien agréé. Un câble de secteur de rechange est disponible auprès du service après-vente.
- N'utilisez pas de blocs multiprises ni de prolongateurs.
- Si vous utilisez un disjoncteur différentiel, ce disjoncteur devra obligatoirement être d'un type arborant le symbole suivant :   
En effet, seul ce symbole garantit que les prescriptions réglementaires actuelles seront satisfaites.
- Ne (dé)branchez jamais la fiche mâle de/dans la prise femelle avec les mains mouillées.  
Ne débranchez la fiche mâle de la prise femelle qu'en saisissant le corps de la fiche mâle, jamais en tirant sur le cordon d'alimentation électrique.

Fabricant (voir la notice d'utilisation)

0206 / 9000 085 755

# Transport, par exemple pendant un déménagement

Après le transport, une l'implantation et un branchement corrects de l'appareil, commencez par faire tourner le programme Vidange avant de faire démarrer le premier programme de lavage.

## 1. Avant de transporter le lave-linge :

1. Fermez le robinet d'eau.
2. Vidangez l'eau de lavage restée dans l'appareil.  
Voir la Notice d'utilisation page 9 ; Pompe de vidange.
3. Faites se résorber la pression de l'eau dans le flexible d'arrivée.  
Voir la Notice d'utilisation page 9 ; Crible dans le flexible d'arrivée d'eau.
4. Débranchez le lave-linge du secteur.
5. Démontez les flexibles.

## 2. Préparer et incorporer les cales de transport :

1. Retirez les deux couvercles inférieurs.
2. Préparer la cale de transport :
  - Sortez la vis de la douille ce qu'il faut pour que l'extrémité de la vis ailleure avec l'extrémité de la douille.
  - Demandez à une deuxième personne de tirer le haut du tambour de lavage à elle par le hublot ouvert.
3. Mettez les cales de transport 1 et 2 en place.
4. Vissez les vis à fond. La saillie de la rondelle doit reposer dans la rainure que présente la paroi arrière du corps de l'appareil.

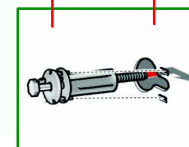
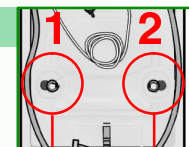

# Caractéristiques techniques

Dimensions (longueur x largeur x hauteur)	60 x 59 x 84,2 cm
Poids	69-83 kg <i>selon le modèle</i>
Tension nominale	220-240 V, 50 Hz
Raccordement au secteur	Prise femelle (220-240 V, 50 Hz, disjoncteur LS-L 10 A min)
Pression de l'eau	100-1000 kPa (1-10 bar)
Conduite d'eau usée	Hauteur depuis le sol : min 60 cm, max 100 cm
Programmes d'essai selon EN 60 456 : 1999 et IEC 60 456 Ed.3 1998 : 02	

# Service après-vente

- Avant d'appeler le service après-vente, veuillez s.v.p. vérifier si vous ne parviendrez pas à supprimer le dérangement vous-même. Consultez la Notice d'utilisation, page 10, rubrique «Que faire si ...».
- Si le technicien doit se déplacer pour vous conseiller, ce service vous sera facturé aussi pendant la période de garantie.
- Pour savoir où se trouve le service après-vente le plus proche, consultez le répertoire livré avec l'appareil. Veuillez indiquer au service après-vente le numéro de série (E-Nr.) et le numéro de fabrication (FD).

E-Nr. \_\_\_\_\_ FD \_\_\_\_\_

Numéro de série    Numéro de fabrication

*Vous trouverez la plaque signalétique contenant ces indications contre l'encadrement du hublot ouvert, et dans le champ entouré d'un liseré épais sur la plaque signalétique visible au dos de l'appareil.*

- En indiquant le numéro de série et le numéro de fabrication, vous nous aiderez à éviter les déplacements inutiles et économiserez le supplément de frais que cela représente.

# Garantie Aqua-Stop

*Valable uniquement pour les appareils équipés de l'Aqua-Stop*

*Outre les recours en garantie exerçables envers le vendeur en vertu du contrat de vente et outre notre propre garantie de l'appareil, nous opérons un remplacement dans les conditions suivantes :*

- 1.** Si notre système Aqua-Stop a provoqué une inondation chez les consommateurs privés, nous compensons le préjudice subi.
- 2.** La garantie de responsabilité vaut pour toute la durée de vie de l'appareil.
- 3.** Condition préalable pour faire valoir un recours en garantie : l'appareil doit avoir été installé et raccordé professionnellement, avec l'Aqua-Stop, et en respectant le contenu de notre notice ; cette condition préalable inclut la prolongation de l'Aqua-Stop (accessoire d'origine) posée professionnellement. Notre garantie ne couvre pas les conduites d'arrivée ou robinetteries défectueuses situées en amont du raccord de l'Aqua-Stop l'unissant au robinet.
- 4.** D'une manière fondamentale, vous n'avez pas besoin de surveiller la marche des appareils équipés de l'Aqua-Stop, ni de les sécuriser après la marche en refermant le robinet d'eau. Seulement en cas d'absence prolongée de votre domicile, par exemple si vous devez partir plusieurs semaines en vacances, il faudra préalablement refermer le robinet d'eau.

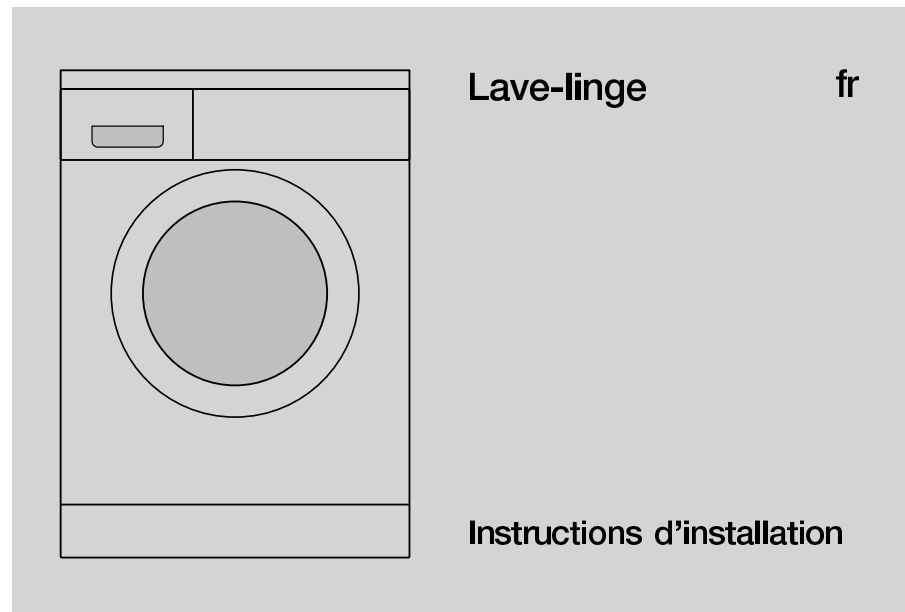

## Table des matières Page

■ Étendue des fournitures .....	1
■ Surface d'implantation .....	1
■ Longueur des flexibles et conduites .....	2
■ Encastrement sous plan de travail et en meuble .....	2
■ Enlèvement des cales de transport .....	3
■ Raccordement de l'eau .....	4
■ Nivellement .....	5
■ Branchement électrique .....	5
■ Transport, par exemple pendant un déménagement .....	6
■ Caractéristiques techniques .....	6
■ Service après-vente .....	7
■ Garantie Aqua-Stop .....	7



**Ne mettez pas ce lave-linge en service tant que vous n'avez pas lu la présente notice ! Veuillez également tenir compte des instructions figurant dans la notice d'utilisation à part. Conservez toute la documentation en vue de sa réutilisation ou si l'appareil doit un jour changer de propriétaire.**