



Indego XS 300

Robert Bosch Power Tools GmbH
70538 Stuttgart
GERMANY

www.bosch-pt.com

F 016 L94 037 (2020.11) 0 / 318



F 016 L94 037

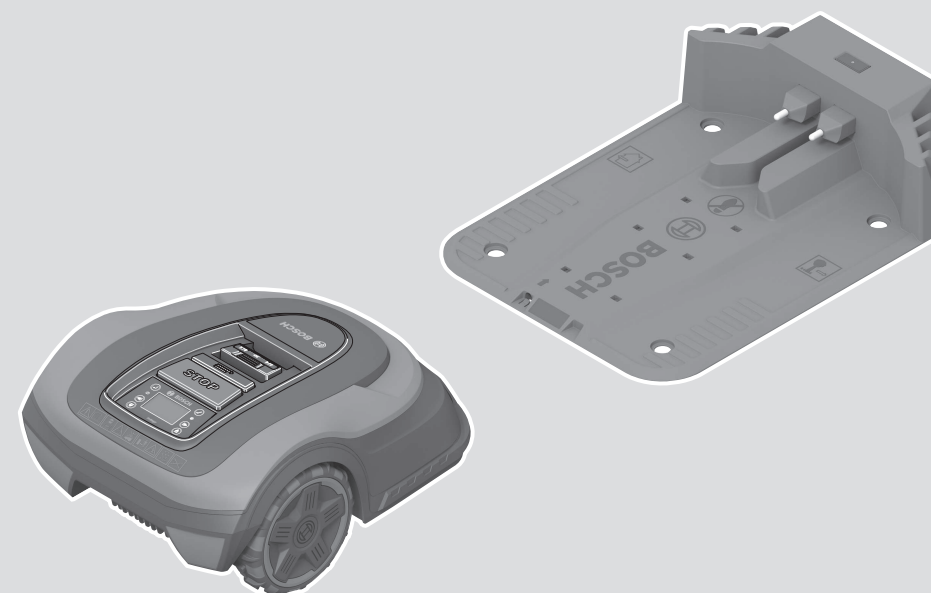

- | | | | |
|-----------|--|-----------|-----------------------------|
| de | Originalbetriebsanleitung | hr | Originalne upute za rad |
| en | Original instructions | et | Algupärane kasutusjuhend |
| fr | Notice originale | lv | Instrukcijas oriģinālvalodā |
| es | Manual original | lt | Originali instrukcija |
| pt | Manual original | | |
| it | Istruzioni originali | | |
| nl | Oorspronkelijke gebruiksaanwijzing | | |
| da | Original brugsanvisning | | |
| sv | Bruksanvisning i original | | |
| no | Original driftsinstruks | | |
| fi | Alkuperäiset ohjeet | | |
| pl | Instrukcja oryginalna | | |
| cs | Původní návod k používání | | |
| sk | Pôvodný návod na použitie | | |
| hu | Eredeti használati utasítás | | |
| ru | Оригинальное руководство по эксплуатации | | |
| sl | Izvirna navodila | | |



Deutsch	Seite	3
English	Page	17
Français	Page	31
Español	Página	46
Portugués	Página	61
Italiano	Pagina	75
Nederlands	Pagina	91
Dansk	Side	105
Svensk	Sidan	118
Norsk	Side	132
Suomi	Sivu	145
Polski	Strona	158
Čeština	Stránka	173
Slovenčina	Stránka	187
Magyar	Oldal	201
Русский	Страница	215
Slovenščina	Stran	232
Hrvatski	Stranica	245
Eesti	Lehekülg	259
Latviešu	Lappuse	272
Lietuvių k.	Puslapis	288

CE

Deutsch

Vielen Dank, dass Sie sich für den Indego Mähroboter entschieden haben. Lesen Sie bitte die nachfolgenden Sicherheitshinweise, bevor Sie den Indego installieren.

Sicherheitshinweise

Achtung! Lesen Sie die nachfolgenden Anweisungen sorgfältig durch. Machen Sie sich mit den Bedienelementen und dem ordnungsgemäßen Gebrauch des Gartengeräts vertraut. Bewahren Sie die Betriebsanleitung für eine spätere Verwendung bitte sicher auf.

Erläuterung der Symbole auf dem Gartengerät



Allgemeiner Gefahrenhinweis.

Stellen Sie sicher, dass durch das Gartengerät keine Ausgänge blockiert oder versperrt werden.



Warnung: Lesen Sie die Betriebsanleitung bevor Sie das Produkt in Betrieb nehmen.



Warnung: Betätigen Sie den Trennschalter, bevor Sie Arbeiten am Gartengerät ausführen oder das Gartengerät hochheben.



Vorsicht: Berühren Sie nicht die rotierenden Messer. Die

Messer sind scharf. Vorsicht, Sie können Zehen und Finger verlieren.



Warten Sie, bis alle Teile des Gartengeräts vollständig zur Ruhe gekommen sind, bevor Sie diese anfassen. Die Messer rotieren nach dem Abschalten des Gartengeräts noch weiter und können Verletzungen verursachen.



Achten Sie darauf, dass in der Nähe stehende Personen nicht durch weggeschleuderte Fremdkörper verletzt werden.



Warnung: Halten Sie einen sicheren Abstand zum Produkt, wenn es arbeitet.



Fahren Sie nicht auf dem Gartengerät.



Das Ladegerät ist mit einem Sicherheitstransformator ausgestattet.



Verwenden Sie zur Reinigung des Gartengeräts keinen Hochdruckreiniger oder Gartenschlauch.



Überprüfen Sie sorgfältig den Bereich auf dem das Gartengerät verwendet werden soll nach Wild- und Haustieren. Wild- und Haustiere können während des Betriebs der Maschine verletzt werden. Überprüfen Sie den Einsatzbereich der Maschine gründlich und entfernen Sie alle Steine, Stöcke, Drähte, Knochen und fremde Gegenstände. Achten Sie

beim Einsatz der Maschine darauf, dass keine Wildtiere, Haustiere oder kleine Baumstümpfe im dichten Gras versteckt sind. Vermeiden Sie die Benutzung in der Dämmerung oder in der Dunkelheit, um das Risiko zu verringern Tieren zu begegnen.

Bedienung

► **Schalten Sie vor allen Arbeiten am Gartengerät (z. B. Wartung, Werkzeugwechsel, usw.) sowie während dem Transport und der Lagerung das Gartengerät am Trennschalter aus.**

- Kinder sollten beaufsichtigt werden, um sicherzustellen, dass sie nicht mit dem Gartengerät spielen.
- Erlauben Sie Kindern, Personen mit eingeschränkten physischen, sensorischen oder geistigen Fähigkeiten oder mangelnder Erfahrung und/oder mangelndem Wissen und/oder mit diesen Anweisungen nicht vertrauten Personen niemals, das Produkt zu benutzen. Nationale Vorschriften beschränken möglicherweise das Alter des Bedieners.
- Benutzen Sie das Gartengerät nicht barfuß oder mit offenen Sandalen. Tragen Sie stets festes Schuhwerk und eine lange Hose.
- Bei schlechten Wetterbedingungen insbesondere bei einem aufziehendem Gewitter nicht mit dem Gartengerät arbeiten.

- Sorgen Sie bei der Bedienung des Gartengerätes und wenn Sie sich ihm nähern immer für ein stabiles Gleichgewicht und einen sicheren Stand, insbesondere an Hängen und bei nassen Rasenflächen. Beugen Sie sich nicht zuweit vor. Bedienen Sie das Gerät sorgsam und ohne Hast.

- Der Bediener ist für Unfälle oder Schäden an anderen Menschen oder deren Eigentum verantwortlich.
- Betätigen Sie sofort die rote Stopp-Taste, wenn beim Betrieb des Gartengeräts irgendwelche Gefahren auftreten.
- Stellen Sie die korrekte Installation des Begrenzungsdrahts gemäß der Installationsanleitung sicher.



Eine vollständige Anleitung zur Installation des Indego finden Sie in der Installationsanleitung, die mit dem Produkt geliefert wird.

- Überprüfen Sie regelmäßig, den Bereich, auf dem das Gartengerät verwendet wird und entfernen Sie Steine, Äste, Drähte, Kabel und andere Gegenstände.
- Verlegen Sie im Arbeitsbereich keine spannungsführenden Netzkabel. Wenn sich im Mähroboter ein Netzkabel verfängt, muss dieses vor dem Entfernen vom Netz getrennt werden.
- Überprüfen Sie das Gartengerät regelmäßig um sicherzustellen, dass

Messer, Messerschrauben und die Schneideinrichtung nicht verschlissen oder beschädigt sind. Ersetzen Sie abgenutzte Messer und Messerschrauben im ganzen Satz, um Unwucht zu vermeiden.

- ▶ Benutzen Sie das Gartengerät niemals mit beschädigten Schutzabdeckungen oder ohne Sicherheitseinrichtungen.
- ▶ Bringen Sie Ihre Hände und Füße nicht in die Nähe oder unter rotierenden Teile.
- ▶ Heben bzw. tragen Sie das Gartengerät niemals bei laufendem Motor.
- ▶ Lassen Sie das Gartengerät nicht unbeaufsichtigt arbeiten, wenn Sie wissen, dass sich Haustiere, Kinder oder Personen in unmittelbarer Nähe aufhalten.
- ▶ Starten Sie das Gartengerät entsprechend den Anweisungen und stehen Sie in sicherem Abstand zu rotierenden Teilen.
- ▶ Betreiben Sie das Gartengerät nicht zur gleichen Zeit mit einem Rasensprenger. Programmieren Sie eine Mähzeit, um sicherzustellen, dass die beiden Systeme nicht gleichzeitig arbeiten.
- ▶ Falls aus irgendeinem Grund das Gartengerät ins Wasser fällt, entfernen Sie dieses aus dem Wasser und schalten Sie es mittels Trennschalter aus. Schalten Sie das Gartengerät nicht ein, kontaktieren Sie den Bosch Kundendienst.

- ▶ **Nehmen Sie keine Veränderungen am Gartengerät vor.** Unzulässige Veränderungen können die Sicherheit Ihres Gartengerätes beeinträchtigen und zu verstärkten Geräuschen und Vibrationen führen.

Schalten Sie das Gartengerät mit dem Trennschalter aus:

- vor dem Beseitigen von Blockierungen,
- wenn Sie das Gartengerät überprüfen, reinigen oder an ihm arbeiten,
- vor der Lagerung,
- wenn das Gartengerät ungewöhnlich vibriert (Gartengerät anhalten und sofort überprüfen),
- nach dem Zusammenstoß mit einem fremden Gegenstand, überprüfen Sie das Gartengerät auf Schäden und kontaktieren Sie den Bosch Kundendienst wegen notwendiger Reparaturen.

Wartung

- ▶ **Tragen Sie immer Gartenhandschuhe, wenn Sie im Bereich der scharfen Messer hantieren oder arbeiten.**
- ▶ **Schalten Sie vor allen Arbeiten am Gartengerät dieses mit dem Trennschalter aus.**
- ▶ **Ziehen Sie vor allen Arbeiten an der Ladestation oder am Netzteil den Netzstecker aus der Steckdose.**

Reinigen Sie das Äußere des Gartengeräts gründlich mit einer weichen Bürs-

te und einem Tuch. **Verwenden Sie kein Wasser und keine Lösungs- oder Poliermittel.** Entfernen Sie sämtliche Grasanhaftungen und Ablagerungen, insbesondere von den Lüftungsschlitzen.

Drehen Sie das Gartengerät mit der Unterseite nach oben und reinigen Sie regelmäßig den Messerbereich und die Lenkrollen. Benutzen Sie eine feste Bürste oder einen Schaber, um fest anhaftenden Grasschnitt zu entfernen (siehe Bild I).

Die Messer können gewendet werden.

- ▶ Stellen Sie sicher, dass alle Muttern, Bolzen und Schrauben festsitzen, damit ein sicheres Arbeiten mit dem Gartengerät möglich ist. (siehe Bild J)
- ▶ Inspizieren Sie das Gartengerät regelmäßig und ersetzen Sie zu Ihrer Sicherheit abgenutzte und beschädigte Teile.
- ▶ Achten Sie darauf, dass nur original Bosch Ersatzteile verwendet werden.
- ▶ Ersetzen Sie bei Bedarf Messer und Schrauben im ganzen Satz.

Lagerung im Winter

- ▶ **Schalten Sie den Mäher über den Trennschalter aus.**
- ▶ Der Mäher ist betriebsbereit bei Temperaturen zwischen 5 °C und 45 °C. Lagern Sie den Mäher und die Ladestation in der Wintersaison, wenn sich die Temperaturen dauer-

haft unter 5 °C befinden, unerreichbar für Kinder an einem sicheren und trockenen Ort.

Stellen Sie keine anderen Gegenstände auf den Mäher oder die Ladestation.

Verwenden Sie die Originalverpackung, wenn Sie den Indego über längere Strecken transportieren.

- ▶ Lagern Sie den Mäher nur im Temperaturbereich von –20 °C und 50 °C. Lassen Sie den Mäher z. B. im Sommer nicht im Auto liegen.

USB

- ▶ Der Mäher verfügt über eine USB-Schnittstelle die ausschließlich für Softwareupdates zu verwenden ist. Benutzen Sie nur zugelassene USB.org-Sticks (FAT 32 formatiert) und zugelassene USB.org OTG-Kabel.
- ▶ Weitere Informationen über Software-Updates finden Sie unter www.bosch-diy.com/indego-help.
- ▶ **Verwenden Sie die USB-Schnittstelle nicht für sonstige Zwecke. Stecken Sie keine externen Geräte ein. Betreiben Sie das Gerät nicht mit geöffneter Abdeckung des USB-Anschlusses.**

Gefährdungen durch den Akku

- ▶ **Dieses Gerät enthält Akkus, die nur von qualifizierten Bosch-Fachpersonal ausgetauscht werden können.**

- ▶ Die Aufladung darf nur in der von Bosch zugelassenen Ladestation erfolgen.
- ▶ Der Indego arbeitet zwischen 5 °C und 45 °C. Liegt die Akku Temperatur außerhalb dieses Arbeitsbereichs, zeigt der Indego eine Nachricht an und verlässt die Ladestation nicht. Im Betrieb wird der Indego zur Ladestation zurückkehren oder stehen bleiben.
- ▶ Wenn der Akku beschädigt wird, kann Flüssigkeit austreten und benachbarte Teile benetzen. Prüfen Sie betroffene Teile und kontaktieren Sie den Bosch Kundendienst.
- ▶ Vermeiden Sie den Kontakt mit dem Gartengerät, wenn in einem außergewöhnlichen Fall Flüssigkeit aus dem Akku austritt. Nehmen Sie bei Kontakt mit dieser Flüssigkeit ärztliche Hilfe in Anspruch.
- ▶ **Bei falscher Anwendung oder beschädigtem Akku kann brennbare Flüssigkeit aus dem Akku austreten. Vermeiden Sie den Kontakt damit. Bei zufälligem Kontakt mit Wasser abspülen. Wenn die Flüssigkeit in die Augen kommt, nehmen Sie zusätzlich ärztliche Hilfe in Anspruch.** Austretende Akkuflüssigkeit kann zu Hautreizungen oder Verbrennungen führen.
- ▶ **Öffnen Sie das Gartengerät und den innenliegenden Akku nicht.** Es besteht die Gefahr eines Kurzschlus-

ses sowie eines elektrischen Schlages.

- ▶ **Schützen Sie das Gartengerät vor Feuer.** Es besteht Explosionsgefahr des Akkus. Bei einem Brand oder Explosion des Akkus, kontaktieren Sie den Notdienst.
- ▶ **Bei Beschädigung und unsachgemäßem Gebrauch des Gartengeräts können Dämpfe aus dem Akku austreten. Führen Sie Frischluft zu und suchen Sie bei Beschwerden einen Arzt auf.** Die Dämpfe können die Atemwege reizen.

Sicherheitshinweise für Ladegerät und Netzteil

- ▶ **Verwenden Sie zum Laden des Mähers nur die original Bosch Ladestation und Netzkabel.** Ansonsten besteht Explosions- und Brandgefahr.
- ▶ **Überprüfen Sie regelmäßig die Ladestation, Netzteil, Kabel und Stecker. Trennen Sie bei Beschädigung oder Alterung die Ladestation oder das Netzteil vom Stromnetz und benutzen Sie diese nicht. Öffnen Sie die Ladestation oder das Netzteil nicht selbst. Lassen Sie Reparaturen nur von qualifiziertem Bosch Fachpersonal und nur mit Original-Ersatzteilen ausführen.** Beschädigung an Ladestation, Netzteil, Kabel oder Stecker erhöhen das Risiko eines elektrischen Schlages.

- ▶ **Betreiben Sie die Ladestation und das Netzteil nicht auf leicht brennbarem Untergrund (z. B. Papier, Textilien etc.) bzw. in brennbarer Umgebung.** Wegen der beim Laden auftretenden Erwärmung der Ladestation und des Netzteils besteht Brandgefahr.
- ▶ **Beaufsichtigen Sie Kinder.** Damit wird sichergestellt, dass Kinder nicht mit der Ladestation, dem Netzteil oder dem Gartengerät spielen.
- ▶ Die Spannung der Stromquelle muss mit den Angaben auf dem Netzteil übereinstimmen.
- ▶ Wir empfehlen das Netzteil nur an eine Steckdose anzuschließen, die über einen FI-Schutzschalter mit einem Fehlerstrom von 30 mA abgesichert ist. Prüfen Sie die Funktion des FI-Schutzschalters regelmäßig.
- ▶ Das Netzkabel muss regelmäßig auf Beschädigung überprüft werden.
- ▶ Trennen Sie im Falle einer Überschwemmung der Basisstation das Netzteil vom Stromnetz und kontaktieren Sie den Bosch Kundendienst.
- ▶ Berühren Sie niemals den Netzstecker oder sonstige Stecker mit nassen Händen.
- ▶ Die Anschlussleitung nicht überfahren, quetschen oder daran zerrren,



da sie beschädigt werden könnte. Schützen Sie das Kabel vor Hitze, Öl und scharfen Kanten.

Das Netzteil ist zur Sicherheit schutzisoliert und benötigt keine Erdung. Die Betriebsspannung beträgt 230 V AC, 50 Hz (für Nicht-EU-Länder 220 V, 240 V je nach Ausführung). Informationen erhalten Sie bei Ihrer autorisierten Bosch Kundendienststelle.

In Zweifelsfällen fragen Sie einen ausgebildeten Elektriker oder die nächste Bosch Service-Vertretung.

Symbole

Die nachfolgenden Symbole sind für das Lesen und Verstehen der Betriebsanleitung von Bedeutung, insbesondere für die Grafiken. Prägen Sie sich die Symbole und ihre Bedeutung ein. Die richtige Interpretation der Symbole hilft Ihnen, das Gartengerät besser und sicherer zu gebrauchen.

Symbol	Bedeutung
	Tragen Sie Schutzhandschuhe
	Gestattete Handlung
	Verbotene Handlung
	Zubehör/Ersatzteile

Bestimmungsgemäßer Gebrauch

Der Mäher ist dazu bestimmt, um im privaten Bereich die Rasenflächen zu mähen.

Verwenden Sie den Mäher nicht in Innenräumen.

Verwenden Sie den Mäher nicht für andere Zwecke, es erhöht die Gefahr von Unfällen und möglicher Beschädigung des Gartengeräts. Versuchen Sie nicht den Mäher zu verändern, da dies zu Unfällen oder möglicher Beschädigung des Mähers führen kann.

Technische Daten

Mähroboter	SI-Einheit	Indego XS 300
Sachnummer		3600HB0004

Mähroboter	SI-Einheit	Indego XS 300
Schnittbreite	cm	19
Schnitthöhe	mm	30–50
Hangwinkel, max.	°/‰	15/27
Größe der Rasenfläche		
– maximal	m ²	300
– pro Akku-Ladung bis zu ^{A)}	m ²	45
Betriebsfrequenzbereich (Induktiver Sensor)	kHz	–
max. magnetische Feldstärke (Induktiver Sensor) (bei 10 m)	dBμA/m	–
Betriebsfrequenzbereich (GSM)	MHz	–
Sendeleistung max. (GSM)	dBm	–
Gewicht entsprechend EPTA-Procedure 01:2014	kg	8,0
Schutzart		IPX4
Seriennummer		siehe Typenschild am Gartengerät
Akku		Li-Ionen
Nennspannung	VDC	18
Kapazität	Ah	2,5
Anzahl der Akkuzellen		5
Betriebszeit, durchschnittlich ^{A)}	min	45
Akku-Ladezeit (max.)	min	45
Begrenzungsdraht		
– mitgelieferter Begrenzungsdraht	m	100
– minimal erforderliche Länge	m	20
– maximal zulässige Länge	m	250
Ladestation		
Sachnummer		1 600 A02 546
Eingangsspannung	VDC	24
Stromaufnahme Laden/Begrenzungsdraht eingeschaltet	W	55/12
Ladestrom (bis zu)	A	2,3
Zulässiger Ladetemperaturbereich ^{B)}	°C	5–45
Gewicht entsprechend EPTA-Procedure 01:2014	kg	1,65
Schutzart		IPX4
Netzteil		
Sachnummer		
Schweiz		F 016 L69 439
England		F 016 L69 437
Restliches Europa		F 016 L69 170
Eingangsspannung (Wechselspannung)	V	220–240
Schutzklasse		□/II
Frequenz	Hz	50–60
Ausgangsspannung (Gleichspannung)	V	24
Schutzart		IPX7

Mähroboter	SI-Einheit	Indego XS 300
Gewicht	kg	0,8

A) abhängig von Schnitthöhe, Grasbedingungen und Feuchtigkeit

B) interne Akku-Temperatur

Die Angaben gelten für eine Nennspannung [U] von 230 V. Bei abweichenden Spannungen und in länderspezifischen Ausführungen können diese Angaben variieren.

Geräusch-/Vibrationsinformationen

Geräuschemissionswerte ermittelt entsprechend **EN 50636-2-107**.

Der A-bewertete Geräuschpegel des Elektrowerkzeugs beträgt typischerweise: Schallleistungspegel **61** dB(A). Unsicherheit $K = 2$ dB.

Bedeutung der Abbildungen

Handlungsziel	Bild	Seite
Zubehör	A	302
Lieferumfang/Mäher auspacken	B	303
Begrenzungsdraht verlegen	C	303
Begrenzungsdraht verlängern	D	304
Begrenzungsdraht um ein neues inneres Objekt verlegen	E	304
Anheben und Tragen des Mähers	F	305
Schnitthöhe einstellen	G	305
Weitere Rasenfläche hinzufügen	H	306
– mit zusätzlicher Ladestation (rechts)		
– ohne zusätzliche Ladestation (oben links)		
Reinigung	I	307
Wartung	J	307
Software Update	K	308

Installation

Mit nachfolgendem QR-Code können Sie sich ein Video über die Installation des Mähers unter www.bosch-diy.com/indego-help ansehen. Folgen Sie alternativ der mit dem Produkt mitgelieferten Installationsanleitung.



Überprüfen Sie, ob der Begrenzungsdraht vollständig am Boden befestigt ist, ohne lose Drahtschlaufen. Lose Drahtschlaufen können eine Stolpergefahr darstellen.

Entfernen Sie Steine, Äste, Drähte, unter Spannung stehende Stromversorgungskabel und andere fremde Gegenstände von der zu mähenden Rasenfläche.

Stellen Sie sicher, dass die zu mähende Rasenfläche eben ist und für das Gartengerät keine deutlichen Hindernisse wie Mulden, Rillen und steile Hänge über 15°/27 % aufweist.

Die Ladestation muss an einer Außenkante der Rasenfläche auf dem Begrenzungsdraht positioniert werden. Sie kann nicht an der Seite eines als Insel innerhalb der zu mähenden Rasenfläche stehenden Schuppens oder Gerätehauses stehen.

Es wird empfohlen, dass Sie vor der Installation vor dem ersten Mähen in der neuen Saison und immer wenn der Grasschnitt länger als 5 mm ist, Ihre Rasenfläche einmal mit einem herkömmlichen Rasenmäher mähen.

Das Messersystem des Mähers ist für das Schneiden von kurzem Gras (30–50 mm) ausgelegt. Das Schnittgut kann als Mulch zur Düngung des Rasens liegenbleiben. Die Schnitthöhe des Mähers kann auf 30, 40 und 50 mm eingestellt werden.

Es wird empfohlen, mit einer höheren Einstellung zu beginnen und dann das Niveau allmählich zu verringern, wenn der Draht unter dem Gras verschwindet. Dies verhindert, dass Ihr Indego den Draht durchtrennt.

Zusätzlicher Begrenzungsdraht kann mit einem Kabelverbinder angeschlossen werden (siehe Bilder **D–E**).

Der Begrenzungsdraht kann auf eine Länge von maximal **250** m verlängert werden.

Verlegen Sie den Begrenzungsdraht bis zu 5 cm tief im Boden (oder unter nicht metallischen Platten).

Um eine Beschädigung des Begrenzungsdrahtes zu vermeiden, darf der Bereich, in dem er verlegt ist, nicht vertikutiert oder geharkt werden.

Vermeiden Sie beim Verlegen des Begrenzungsdrahtes einen Winkel unter 45°. Dies kann die Leistung beeinträchtigen.

Anzeige

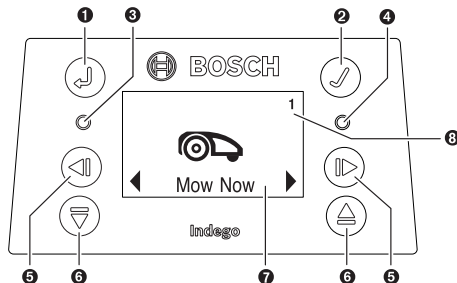

Symbol	Bedeutung
1	↶ Pfeiltaste zurück
2	✓ Bestätigungstaste Wird die Bestätigungstaste während des Mähens gedrückt, kehrt der Mäher zur Ladestation zurück
3	○ Rote LED an: Fehler Mäher
4	○ Grüne LED an: Mäher ist eingeschaltet Grüne LED aus: Der Mäher ist inaktiv und Ihr vierstelliger PIN-Code wird zur Aktivierung benötigt. Oder, der Mäher ist ausgeschaltet, der Trennschalter muss eingeschaltet und Ihr vierstelliger PIN-Code zur Aktivierung des Mähers eingegeben werden. Hinweis: Während eines Software-Updates leuchtet die grüne und die rote LED.
5	◀ ▶ Pfeiltasten links/rechts
6	▼ ▲ Pfeiltasten unten/oben
7	Anzeige mit Dialogfenster
8	1 2 3 Gartennummer (wird angezeigt, wenn mehr als eine Gartenkarte gespeichert ist)

Das Display schaltet sich in den Ruhezustand, wenn innerhalb von 10 Minuten keine Eingabe erfolgt.

Hinzufügen einer weiteren Rasenfläche (siehe Bild H)

Folgen Sie den Anweisungen in der Installationsanleitung, um den Indego auf einer zusätzlichen Rasenfläche zu installieren.

Getrennte Rasenflächen mit separater Ladestation (siehe Bild H rechts): Der Mäher kann auf bis zu drei verschiedenen Rasenflächen genutzt werden. Für eine separate Rasenfläche benötigen Sie eine zusätzliche Ladestation (siehe Bild A), Begrenzungsdraht und Kunststoffheringe. Wenn ein Zeitplan oder die Kalenderfunktion „**Bosch AUTO**“ eingestellt ist, wird innerhalb der definierten Zeitfenster das Gras dieser Rasenfläche gemäht.

Schalten Sie den Mäher aus, wenn Sie ihn zwischen den ein-

zelnen Rasenfläche transportieren.

Hinweis: Softwareaktualisierungen müssen am Mäher in jeder Ladestation durchgeführt werden.

Es empfiehlt sich, die Ladestation bei der Winterlagerung zu beschriften, um zu wissen, welche Ladestation zu welcher Rasenfläche gehört.

Ohne zusätzliche Ladestation: Es ist möglich, die Rasenflächen zu verbinden, indem Sie den Begrenzungsdraht zwischen den beiden Rasenflächen so nah wie möglich parallel zueinander legen (siehe Bild H oben links). Die zusätzliche Rasenfläche ohne Ladestation wird nicht kartiert und der Mäher wird die LogiCut-Mäh-Strategie in dieser Rasenfläche ohne Ladestation nicht verwenden. Die maximal empfohlene Rasenfläche ohne Ladestation beträgt 40 m². Der Mäher mäht so lange, bis der Akku leer ist, und er muss zum Laden wieder in die Ladestation transportiert werden.

Mähen

- ▶ **Lassen Sie Kinder nicht auf dem Mäher fahren.**
- ▶ **Drücken Sie die Stopp-Taste auf dem Mäher vor dem Anheben. Heben Sie den Mäher immer am Griff an. (siehe Bild F)**

Stellen Sie sicher, dass sich auf der zu mähenden Rasenfläche keine kleinen Tieren wie Igel oder Schildkröten befinden.

Nach erfolgreicher Einrichtung können Sie entweder sofort mit dem Mähen beginnen, in dem Sie „**Jetzt mähen**“ im Display bestätigen, oder Sie warten auf die das nächste planmäßige Zeitfenster, gemäß der Programmierung durch die Bosch-AUTO-Calendar-Funktion (vorherige Einstellung vorausgesetzt).

Sie können auch ein Mäh-Zeitplan gemäß Ihrer Vorgabe festlegen.

Der Mäher muss eine Rasenfläche 3 mal vollständig mähen (3 komplette Mähzyklen), um die Rasenfläche zu lernen. In der Lernphase ist das visuelle Ergebnis möglicherweise nicht optimal.

Die ungefähren Laufzeiten für das einmalige vollständige Abfahren der Rasenfläche mit LogiCut sind hier angegeben. Bitte beachten Sie, dass die Laufzeiten variieren, je nach Rasenbeschaffenheit und der Anzahl von Objekten im Garten.

100 m² 4 h

300 m² 11 h

Legen Sie einen Zeitplan mit häufigen Wiederholungen fest. Dadurch erzielen Sie gute Mähergebnisse, die Akkuladung reicht länger und Sie vermeiden Schnittgutanhäufungen auf dem Rasen.

Wenn der Mäher mäht

Im Modus „**Manuell**“ arbeitet der Mäher solange, bis die Rasenfläche gemäht ist. Das Mähen wird nur zum Laden des Akkus unterbrochen. Wenn die Rasenfläche gemäht ist, kehrt der Mäher zur Basisstation zurück.

Im programmierbaren „**Zeitplan**“-Modus, mit der Kalenderfunktion „**Bosch AUTO**“ arbeitet der Mäher kontinuierlich während eines festgelegten Zeitabschnitts. Das Mähen wird

nur zum Laden des Akkus unterbrochen. Wenn die Rasenfläche vor Ende des Zeitfensters gemäht ist, kehrt der Mäher zur Basisstation zurück.

Um das Mähen vorzeitig abzubrechen, drücken Sie die **Stopp**-Taste oder schicken Sie ihn über die Bestätigungstaste ✓ zur Basisstation zurück.

Energiesparmodus

Der Mäher reduziert seinen Energieverbrauch, indem er den Strom im Begrenzungsdraht automatisch abschaltet, wenn er nicht mäht und nicht geladen wird.

Um den Mäher manuell aus dem Energiesparmodus aufzuwecken, drücken Sie die Bestätigungstaste ✓ und wählen Sie anschließend entweder **„Jetzt mähen“** oder einen anderen **„Mähmodus“** aus, während der Mäher in der Ladestation ist.

Wenn der **„Zeitplan“**-Modus oder die Kalender-Funktion **„Bosch AUTO“** aktiv wird, wird das Signal zum Begrenzungsdraht automatisch gestartet.

Sensoren

Der Mäher ist mit folgenden Sensoren ausgestattet:

- Der **Hebesensor** wird aktiviert, wenn der Mäher angehoben wird.
- Der **Überschlagsensor** erkennt, wenn der Mäher umkippt.
- Der **Neigungssensor** wird aktiviert, wenn der Mäher einen Neigungswinkel von 32° erreicht.

Wenn einer der Sensoren aktiviert wird, z. B. der Hebesensor, werden die Fahrwerksmotoren und die Schneidmesser gestoppt. Im Display erscheint eine Meldung, z. B. „Angehoben“.

- Der **Hindernissensor** erkennt Gegenstände/Hindernisse an der gesamten Vorderkante des Mähers und veranlasst einen Richtungswechsel.

Akku laden

Der Akku ist mit einer Temperaturüberwachung ausgestattet, welche das Laden nur bei einer internen Akku-Temperatur im Bereich zwischen 5 °C und 45 °C zulässt.

Der Li-Ionen-Akku wird teilgeladen geliefert. Es wird empfohlen, den Mäher während der Installation des Begrenzungsdrahts in der Ladestation aufzuladen.

Der Li-Ionen-Akku kann jederzeit aufgeladen werden, ohne die Lebensdauer zu verkürzen. Eine Unterbrechung des Ladevorganges schädigt den Akku nicht.

Bei leer werdendem oder entlademem Akku wird der Mäher durch eine Schutzschaltung abgeschaltet: Die Messer bewegen sich nicht mehr.

Software-Aktualisierung (siehe Bild K)

Zur Software-Aktualisierung benötigen Sie einen USB.org-Stick (FAT 32 formatiert) und ein USB-OTG-Kabel.

Wenn eine neue Software-Version verfügbar ist, finden Sie diese im Internet auf der Seite www.bosch-diy.com/indego-help. Laden Sie die Datei „IN7xxx.bin“ auf den USB.org-Stick.

Drehen Sie den Mäher um und entfernen Sie die Abdeckung an der USB-Schnittstelle. Schließen Sie das USB-OTG-Kabel mit dem USB.org-Stick an.

Stellen Sie den Mäher in die Ladestation und stellen Sie sicher, dass die Ladestation an das Stromnetz angeschlossen ist (LED an der Dockingstation leuchtet). Der Mäher muss eingeschaltet sein, das Display muss leuchten und der Akku muss zu mindestens 70% geladen sein.

Wenn die Aktualisierung startet erscheint im Display folgende Meldung **„Von Version x auf Version y updaten?“**



Bestätigen Sie den Vorgang mit der Taste ✓. Während der Aktualisierung blinken beide LED im Mäher.







Am Ende der Aktualisierung führt der Mäher einen Neustart durch.

Entfernen Sie das USB-OTG-Kabel und den USB.org-Stick. Schließen Sie die Abdeckung an der USB-Schnittstelle.

Menü-Navigation

Die folgende Tabelle erklärt die verschiedenen Menü-Punkte.

Hauptmenü	Untermenü 1	Untermenü 2	Erklärung
			Durch Drücken der Bestätigungstaste beginnt der Mäher mit dem Mähen. Im Modus „Aus/Manuell“ mäht der Mäher, bis im Display „Garten komplett“ angezeigt wird.
Jetzt mähen			Im Modus „Zeitplan“ , mit der Kalender-Funktion „Bosch AUTO“ arbeitet der Mäher bis zum Ende des Zeitabschnitts oder bis im Display „Garten komplett“ angezeigt wird (je nachdem, was zuerst eintritt).
	Bosch AUTO		Die Kalender-Funktion „Bosch AUTO“ optimiert sich in Abhängigkeit von der Größe der Rasenfläche.
Kalender			In der Grundeinstellung mäht der Mäher zwei komplette Mähzyklen pro Woche und beginnt jeweils um 8 Uhr morgens. Folgende Einstellungen sind möglich:

Hauptmenü	Untermenü 1	Untermenü 2	Erklärung
		Anzahl der kompletten Mähzyklen pro Woche	1 bis 3
		Wochentag	Tage an denen gemäht werden darf (z. B. um Sonntage auszuschließen).
		Startzeit	Nur für das erste Zeitfenster einstellbar (gilt für alle aktiven Tage).
	Zeitplan	Bearbeiten (ausgewählter Tag)	Programmieren Sie einen Mäh-Zeitplan durch Einstellen einzelner Mähtage und Zeitfenster (bis zu 2 pro Tag).
		Nicht mähen/Zeitfenster löschen	Löschen Sie das entsprechende Zeitfenster für den ausgewählten Tag. Unten im Display wird die Anzahl der kompletten Mähzyklen pro Woche für den aktuellen Zeitplan angezeigt.
	Aus/Manuell		Wählen Sie diese Option wenn kein Zeitplan verwendet werden soll. Der Mäher beginnt das Mähen nur durch die Aktivierung von „Jetzt mähen“.
	Einstellungen		Mähen ohne Ladestation Der Mäher mäht in der zusätzlichen Rasenfläche ohne eigene Ladestation im Zufallsmodus bis der Akku leer ist.
		Mähmodus	Intensiv Modus Der Mäher mäht gründlicher, kehrt zu möglichen ungemähten Stellen zurück und mäht auf kürzeren Spuren. Der Mäher benötigt deutlich länger, um einen vollständigen Schnitt auszuführen.
	Sicherheit	Autosperre	Die Tasten werden automatisch gesperrt, wenn innerhalb von 3 Minuten keine Taste gedrückt wird. Diese Einstellung wird aus Sicherheitsgründen und zum Schutz vor Diebstahl empfohlen.
		- An	PIN-Code erforderlich für Reaktivierung nach Autosperre.
		- Aus	Die Tasten sind immer bereit für die Eingabe.
		PIN ändern	Die Änderung eines PIN-Codes erfordert zuerst die Eingabe des gültigen PIN-Codes.
	Alarm	- An	Aktiviert den Alarm.
		- Aus	Deaktiviert den Alarm.
			Uhrzeit und Datum ändern.
	Datum & Uhrzeit		
	Sprachauswahl		Displaysprache ändern.
	Informationen	Systemstatus	Informationen über Akku-Ladezustand, Systeminformationen und Betriebs- und Ladezeiten des Mähers.
	Erweitert	Draht ID	Ändert die ID des Begrenzungsdrahts bei möglichen Störungen in der Nähe.
		Sensoreinstellung/Rasenzustand	Wählen Sie zwischen uneben, normal und rutschig. Die Empfindlichkeit des Hindernissensors ändert sich je nach eingestelltem Rasenzustand.

	Neu kartieren	Löscht die aktuelle Karte der Rasenfläche in der sich der Mäher befindet.
	Werkseinstellung	Ein Reset des Mähers auf die Werkseinstellungen löscht alle persönlichen Einstellungen (außer die PIN). Nach einem Reset auf die Werkseinstellungen muss der Mäher die Rasenfläche/-n erneut kartieren.
	Gartenübersicht	Zeigt die Anzahl der kartierten Rasenflächen, deren Größe, Draht-ID und das Datum an dem die Fläche das letzte mal gemäht wurde.
	Garten löschen	Löschen einer spezifischen Gartenkarte oder wählen Sie, alle Karten auf einmal löschen.
 Extras	Wasserwaage	Liefert Informationen über den Bodenwinkel des Mähers. Befindet sich der Mäher in der Ladestation und der Punkt im Display ist nicht innerhalb des angezeigten Kreises, muss die Ladestation an einem neuen, ebeneren Standort positioniert werden.
	Drahtsignal	Erkennt das Signal vom Begrenzungsdraht und zeigt die Signalqualität an (für Kundenservice). Der Mäher empfängt kein Signal vom Begrenzungsdraht, während er in der Ladestation ist.

Fehlersuche

Online Support



<http://www.bosch-diy.com/indego-help>

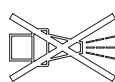

Symptom	Mögliche Ursache	Abhilfe
Die LED an der Ladestation blinkt	Der Begrenzungsdraht ist zerschnitten, zu lang oder zu kurz. Draht nicht verbunden und Mäher nicht in Ladestation.	Überprüfen sie, dass der Begrenzungsdraht nicht unterbrochen ist und eine Länge zwischen 20 und 250 m hat. Danach Spannungsversorgung aus- und wieder einschalten. Folgen Sie den Anweisungen in der Installationsanleitung zur Einrichtung des Mähers.
Starke Vibrationen/ Geräusche	Messerschraube lose	Ziehen Sie die Messerschraube mit einem Drehmoment von 2,5 Nm fest.
	Messer beschädigt/verbogen	Messer wechseln (siehe Bild J).
Mäher fährt nicht richtig in die Ladestation	Begrenzungsdraht nicht richtig um die Ladestation verlegt	Folgen Sie den Anweisungen in der Installationsanleitung zum Verlegen des Begrenzungsdrahts.
	Begrenzungsdraht in der Nähe einer Störquelle	Entfernen Sie jeglichen überschüssigen (z. B. aufgewickelt) Begrenzungsdraht um die Ladestation herum. Ändern Sie die Begrenzungsdraht-ID im Menü.

Symptom	Mögliche Ursache	Abhilfe
Mäher läuft nicht	Trennschalter nicht eingeschaltet	Entfernen Sie den Mäher aus Ladestation, schalten Sie den Trennschalter ein und stellen Sie den Mäher wieder in die Ladestation (achten Sie darauf, dass die Ladestation betriebsbereit ist – LED leuchtet grün).
	mögliche Verstopfung	Schalten Sie immer zuerst den Trennschalter aus, dann prüfen Sie den Bereich unterhalb des Mähers. Entfernen Sie die Blockierungen bei Bedarf (tragen Sie hierzu immer Gartenhandschuhe).
	Akku nicht voll geladen	Stellen Sie den Mäher in die Ladestation, um das Laden zu ermöglichen. Die Ladestation muss eingeschaltet sein.
	Gras zu lang	Mähen Sie die Rasenfläche mit einem herkömmlichen Rasenmäher auf einer der niedrigeren Einstellungen.
	Akku zu kalt/zu heiß	Der Mäher arbeitet, wenn die interne Akku-Temperatur zwischen 5 °C und 45 °C liegt. Lassen Sie den Mäher abkühlen/aufwärmen. Wenn der Fehler häufiger auftritt, sollten Sie die Ladestation in den Schatten stellen.
Mäher steht mit ausgeschaltetem Display auf dem Rasen	Probleme im Betrieb	Drücken Sie die Bestätigungstaste für den Bildschirm, um das Display zu beleuchten oder stellen Sie den Mäher in die Ladestation.
Mäher ohne Ladefunktion	Akku zu kalt/zu heiß	Der Mäher arbeitet wenn die interne Akku-Temperatur zwischen 5 °C und 45 °C liegt. Lassen Sie den Mäher abkühlen/aufwärmen. Wenn der Fehler häufiger auftritt, sollten Sie die Ladestation in den Schatten stellen.
	Ladestation nicht eingeschaltet	Schalten Sie die Stromversorgung zur Ladestation ein. Startet die Ladestation nicht, kontaktieren Sie den Bosch Kundendienst.
	Ladekontakte sind korrodiert	Ladekontakte reinigen.
Mäher außerhalb vom Begrenzungsdraht	Begrenzungsdraht an einer Steigung	Lassen Sie 30 cm zwischen dem Begrenzungsdraht und der Steigung.
	Hindernis in der Nähe des Drahtes	Entfernen Sie das Hindernis.
Teile der Rasenfläche stellenweise ungemäht	Mäher benötigt mehr Zeit um den Garten fertig zu mähen	Zur Erfassung der ganzen Rasenfläche lassen Sie den Mäher ihren Rasen 3 x komplett mähen.
	Zeitfenster zu klein für die Rasengröße	Vergrößern Sie das Mäh-Zeitfenster oder verwenden Sie die Kalender-Funktion „ Bosch AUTO “
	Abstand zwischen den Begrenzungsdrähten zu klein	Erhöhen Sie den Abstand zwischen den Begrenzungsdrähten auf mindestens 75 cm.
	Unebener Untergrund	Wählen Sie im Menü „Bodenbeschaffenheit/Bodensensor“ die Option „Unebener Boden/Geringe Empfindlichkeit“. Rasen ebnen, Unebenheiten/Bodenwellen entfernen, ungeeignete Bereiche mit dem Begrenzungsdraht ausgrenzen – folgen Sie den Anweisungen in der Installationsanleitung.
	Gras zu lang	Wählen Sie im Menü „Bodenbeschaffenheit/Bodensensor“ die Option „Unebene Boden/Geringe Empfindlichkeit“.
	Zu steile Neigungen im Garten	Stellen Sie sicher, dass der Mäher nur auf Böschungen mit Neigungen von 15 Grad oder weniger arbeitet.
Mäher bleibt im Garten stecken	Objekte/Hindernisse nicht ausgegrenzt	Hindernisse, bei denen der Mäher oft hängen bleibt, mit dem Begrenzungsdraht ausgrenzen.
	Neu angelegter Rasen	Lassen Sie dem Rasen ein paar Wochen Zeit sich zu ebnen, bevor Sie den Mäher benutzen.

Symptom	Mögliche Ursache	Abhilfe
		Ändern Sie die Einstellung im Menü „Bodenbeschaffenheit/Bodensensor“. Warten Sie möglichst lange nach dem Bewässern, bis Sie den Mäher starten.
Mäher mäht unbeabsichtigt Blumen etc. oder überfährt bestimmte Hindernisse	Objekte/Hindernisse mit weniger als 5 cm Höhe nicht ausgegrenzt	Verlegen Sie den Begrenzungsdraht mit 30 cm Abstand zum Hindernis oder entfernen Sie die Objekte/Hindernisse.
Mäher mäht nicht logisch	Das LogiCut-System hängt von den Gartenbedingungen ab. Der Mäher muss nicht unbedingt im nächsten ungemähten Bereich weitermähen	Weitere Informationen finden Sie in der Installationsanleitung. Wenn das Verhalten wiederholt auftritt, kartieren Sie die Rasenfläche neu.
	Mäher bewegt sich nicht immer in gerader Linie zwischen den Bereichen	Keine Maßnahmen erforderlich.
	Der Mäher findet häufig nicht die richtige Position oder dreht sich auf der Stelle	Ändern Sie die Draht-ID.
	Fehlerhaft ausgegrenztes Hindernis	Befolgen Sie die Anweisungen im Installationshandbuch.
	Mäher läuft in zusätzlicher Rasenfläche ohne Ladestation in willkürlichen Bahnen	Normales Verhalten. Das LogiCut-System funktioniert nur in Bereichen mit Ladestation.
Begrenzungsdraht wird immer wieder zerschnitten	Draht zwischen den Kunststoffheringen nicht ausreichend gespannt Abstand zwischen den Kunststoffheringen beträgt mehr als 75 cm	Begrenzungsdraht spannen und sicherstellen, dass der Abstand zwischen den Pflöcken maximal 75 cm beträgt. Verwenden Sie Drahtverbinder, um die Schnittstelle zu reparieren. Vermeiden Sie die Verwendung von Vertikutierer, Rasenrechengerät in der Nähe des Begrenzungsdrachts
Mäher hinterlässt unregelmäßiges Schnittbild/schlechte Schnittqualität	Der Mäher mäht nicht häufig genug Schneidmesser stumpf mögliche Verstopfung	Für ein gutes Ergebnis häufiger mähen (z. B. durch mehr/längere Zeitfenster im Zeitplan). Wenden oder ersetzen Sie die Schneidmesser (siehe Bild J). Schalten Sie immer zuerst den Trennschalter aus, dann prüfen Sie den Bereich unterhalb des Mähers. Entfernen Sie die Blockierungen bei Bedarf (tragen Sie hierzu immer Gartenhandschuhe).
Begrenzungsdraht wird nicht erkannt	Kein Strom an der Ladestation Begrenzungsdraht zerschnitten Falsche Installation (z. B. nicht genug Abstand zwischen den Begrenzungsdrähten) Begrenzungsdraht in der Nähe einer Störquelle	Überprüfen Sie, ob die Ladestation eingeschaltet ist (LED leuchtet). Überprüfen Sie den Begrenzungsdraht auf Beschädigung. Befolgen Sie die Anweisungen im Installationshandbuch. Entfernen Sie jeglichen überschüssigen (z. B. aufgewickelt) Begrenzungsdraht um die Ladestation herum. Ändern Sie die Begrenzungsdraht-ID im Menü.
Schnitthöhen-Einstelltaste klemmt	mögliche Verstopfung	Schalten Sie immer zuerst den Trennschalter aus, dann prüfen Sie den Bereich unterhalb des Mähers. Entfernen Sie die Blockierungen bei Bedarf (tragen Sie hierzu immer Gartenhandschuhe).

Kundendienst und Anwendungsberatung

www.bosch-garden.com

Geben Sie bei allen Rückfragen und Ersatzteilbestellungen unbedingt die 10-stellige Sachnummer laut Typenschild des Mähers an.

Möglicherweise wird die Softwareversion Ihres Mähers benötigt (siehe „**Menü** > **Einstellungen** > **Info**“).

Falls erforderlich senden Sie den Mäher und die Ladestation stets zusammen an ein Bosch Servicecenter. Entfernen Sie den Akku nicht.

Entfernen Sie vor dem Einsenden eine eventuell montierte personalisierte obere Abdeckung sowie jegliche Zubehörabdeckung.

Deutschland

Robert Bosch Power Tools GmbH
Servicezentrum Elektrowerkzeuge
Zur Luhne 2
37589 Kalefeld – Willershausen
Unter www.bosch-pt.de können Sie online Ersatzteile bestellen oder Reparaturen anmelden.
Kundendienst: Tel.: (0711) 40040480
Fax: (0711) 40040481
E-Mail: Servicezentrum.Elektrowerkzeuge@de.bosch.com
Indego Hotline: Tel.: (0711) 40040470
E-Mail: Indego.Support@de.bosch.com

Österreich

Unter www.bosch-pt.at können Sie online Ersatzteile bestellen oder Reparaturen anmelden.
Tel.: (01) 797222010
Fax: (01) 797222011
E-Mail: service.elektrowerkzeuge@at.bosch.com

Luxemburg

Tel.: +32 2 588 0589
Fax: +32 2 588 0595
E-Mail: outillage.gereedschap@be.bosch.com

Schweiz

Unter www.bosch-pt.com/ch/de können Sie online Ersatzteile bestellen.
Tel.: (044) 8471511
Fax: (044) 8471551
E-Mail: Aftersales.Service@de.bosch.com

Transport

Die enthaltenen Li-Ionen-Akkus unterliegen den Anforderungen des Gefahrgutrechts. Die Akkus können durch den Benutzer ohne weitere Auflagen auf der Straße transportiert werden.

Beim Versand durch Dritte (z. B.: Lufttransport oder Spedition) sind besondere Anforderungen an Verpackung und Kennzeichnung zu beachten. Hier muss bei der Vorbereitung des Versandstückes ein Gefahrgut-Experte hinzugezogen werden.

Entsorgung



Gartengeräte, Akkus, Zubehör und Verpackungen sollen einer umweltgerechten Wiederverwertung zugeführt werden.



Werfen Sie Gartengeräte und Akkus/Batterien nicht in den Hausmüll!

Nur für EU-Länder:

Gemäß der europäischen Richtlinie 2012/19/EU müssen nicht mehr gebrauchsfähige Elektro- und Elektronikgeräte und gemäß der europäischen Richtlinie 2006/66/EG müssen defekte oder verbrauchte Akkus/Batterien getrennt gesammelt und einer umweltgerechten Wiederverwertung zugeführt werden.

Akkus/Batterien:

Li-Ion:

Bitte beachten Sie die Hinweise im Abschnitt Transport Transport.

- **Integrierte Akkus dürfen zur Entsorgung nur von Fachpersonal entnommen werden.** Durch das Öffnen der Gehäuseschale kann das Gerät zerstört werden.

English

**Thank you,
for purchasing the Indego Robotic
Mower.
Please read the safety instructions
provided below before installing the
Indego.**

Safety Notes

**Warning! Read all safety warnings
and all instructions. Make yourself
familiar with the controls and the
proper use of the machine. Please
keep the instructions safe for later
use!**

Explanation of symbols on the machine



General hazard safety alert.

Ensure no exits are blocked or obstructed by the machine.



Warning: Read user instructions before operating the product.



Warning: Operate the isolator switch before working on or lifting the machine.



Caution: Do not touch rotating blades. The blades are sharp. Beware of severing toes or fingers.



Wait until all machine components have completely stopped before touching them. The blades continue to rotate after the machine is switched off, a rotating blade can cause injury.



Make sure that bystanders are not injured by foreign objects being thrown away.



Warning: Keep a safe distance to the product when operating.



Do not ride on the machine.



Battery charger contains a safety transformer.



Do not use a high-pressure washer or a garden hose to clean the machine.



Carefully check the area where the tool is to be used for wildlife and pets. Wildlife and pets may be injured while the machine is in operation. Thoroughly

check the working area and remove any stones, sticks, wires, bones and foreign objects. When using the machine, ensure that no wildlife, pets or small tree stumps are hidden in the dense grass. Avoid using at dusk or in the dark to reduce the risk of encountering animals.

Operation

- ▶ **Before working on the mower itself (e. g. maintenance, tool change, etc.) as well as during transport and storage, switch off the mower by the isolator switch.**
- ▶ Children should be supervised to ensure that they do not play with the machine.
- ▶ Never allow children, persons with physical, sensory or mental limitations or a lack of experience and/or knowledge and/or people unfamiliar with these instructions to use the product. Local regulations may restrict the age of the operator.
- ▶ Do not operate the machine when barefoot or wearing open sandals, always wear substantial footwear and long trousers.
- ▶ Avoid mowing in bad weather conditions especially when there is a risk of lightning.
- ▶ While operating and as well while approaching the mower, take sufficient precaution to keep balance at all times particularly on slopes and wet grass. Do not stretch yourself too

much forwards. Do not operate the mower in a rush.

- ▶ The user is responsible for accidents or hazards occurring to other people or their property.
- ▶ If any hazard occurs whilst the machine is operating immediately press the red STOP button.
- ▶ Ensure correct installation of the perimeter wire as instructed in the installation guide.



For complete instructions on the Indego installation, please refer to the Installation Guide provided with the product.

- ▶ Periodically inspect the area where the mower is used and remove all stones, sticks, wires and other foreign objects.
- ▶ Do not run any live mains cables in the working area. If a mains cable becomes entangled in the robotic mower it must be isolated before any attempt to remove it.
- ▶ Periodically inspect to see that the blades, blade bolts and cutter assembly are not worn or damaged. Replace worn or damaged blades and bolts in sets to preserve balance.
- ▶ Never operate the machine with defective guards or without safety devices.
- ▶ Do not put hands or feet near or under rotating parts.
- ▶ Never pick up or carry the machine while the motor is running.

- ▶ Do not leave the machine to operate unattended if you know that there are pets, children or people in the immediate vicinity.
- ▶ Start the machine according to the instructions standing well away from rotating parts.
- ▶ Do not use the product at the same time as a sprinkler or use the schedule to ensure that the two systems never run simultaneously.
- ▶ If for any reason the product is submerged, take it away from water and turn it off using the isolator switch. Do not attempt to switch the product on but contact your Bosch Service Centre.
- ▶ **Do not modify this product.** Unauthorized modifications may impair the safety of your product and may result in increased noise and vibration.

Turn off the product using the isolator switch:

- before clearing a blockage,
- before checking, cleaning or working on the machine,
- before storage
- if the machine vibrates abnormally (stop and check immediately),
- after striking a foreign object, inspect the machine for damage and get advice on necessary repairs from your Bosch Service Centre.

Maintenance

- ▶ **Always wear gardening gloves when handling or working near the sharp blades.**
- ▶ **Before working on the mower, turn it off using the isolator switch.**
- ▶ **Before working on the docking station or power supply, remove plug from mains.**

Clean the exterior of the machine thoroughly using a soft brush and cloth. **Do not use water, solvents or polishes.**

Remove all grass and debris, especially from the ventilation slots.

Turn the mower upside down and clean the blade area and the swivel castors regularly. Use a stiff brush or scraper to remove compacted grass clippings (see figure I).

Blades are reversible.

- ▶ Make sure all nuts, bolts and screws are tight to ensure safe working with the garden tool. (see figure J)
- ▶ Periodically visually inspect the machine and replace worn or damaged parts for safety.
- ▶ Ensure that only official Bosch replacement parts are used.
- ▶ Replace all blades and bolts as a set as required.

Storage in winter

- ▶ **Turn off the mower using the isolator switch.**

- ▶ The mower will operate between 5 °C and 45 °C. During the winter season once the temperature in the garden is consistently below 5 °C store the mower and the docking station in a secure, dry place, out of the reach of children.

Do not place other objects on the mower or docking station.

It is recommended to use the original packaging when transporting the Indego over long distances.

- ▶ Store the mower only within a temperature range between –20 °C and 50 °C. As an example, do not leave the mower in the car in summer.

USB

- ▶ The mower has a USB interface which is to be used exclusively for software updates. Use only approved USB.org sticks (formatted to FAT 32) and approved USB.org OTG cables.
- ▶ For more information on software updates, please refer to www.bosch-diy.com/indego-help.
- ▶ **Do not use the USB interface for any additional purposes. Do not plug any external devices. Do not operate the machine with the cover of the USB port open.**

Battery Hazards

- ▶ **This appliance contains batteries that are only replaceable by a qualified Bosch technician.**

- ▶ Recharge only in the Bosch approved docking station.
- ▶ The Indego will operate between 5 °C and 45 °C. If the battery temperature is outside this range, the Indego will display a message and will not leave the docking station. If operating, the Indego will return to the docking station or stay in place.
- ▶ If the battery becomes defective, liquid can escape and come into contact with adjacent components. Check any parts concerned and contact the Bosch Service Centre.
- ▶ In the unlikely event of liquid being ejected from the battery avoid all contact with the machine. If contact with the liquid occurs, seek medical advice.
- ▶ **If used incorrectly or if the battery is damaged, flammable liquid may be ejected from the battery. Contact with this liquid should be avoided. If contact accidentally occurs, rinse off with water. If the liquid comes into contact with your eyes, seek additional medical attention.** Liquid ejected from the battery may cause irritation or burns.
- ▶ **Do not open the machine or battery.** Danger of short circuit and electric shock.
- ▶ **Protect the machine against fire.** Danger of battery explosion. In case of fire or battery explosion contact the emergency services.

- ▶ **In case of damage and improper use of the machine, vapours may be emitted from the battery. Provide for fresh air and seek medical attention in case of complaints.** The vapours can irritate the respiratory system.

Safety Warnings for Docking Station and Power Supply

- ▶ **Only use the original Bosch docking station and power cord to charge the mower.** Otherwise there is danger of fire and explosion.
- ▶ **Check the docking station, power supply unit, cables and plugs periodically. If damage or ageing is detected, isolate from the docking station or power supply and do not use them. Never open the docking station or power supply yourself. Have repairs performed only by a qualified Bosch technician and only using original spare parts.** A damaged docking station, power supply, cable or plug increases the risk of an electric shock.
- ▶ **Do not operate the docking station and power supply on easily flammable surfaces (e. g., paper, textiles, etc.) or surroundings.** The heating of the docking station and power supply during the charging process can pose a fire hazard.
- ▶ **Supervise children at all times.** This will ensure that children do not

play with the docking station, power supply or the machine.





- ▶ The voltage indicated on the power supply must correspond to the voltage of the power source.
- ▶ We recommend that the power supply is only connected into a socket which is protected by a circuit-breaker that would be actuated by a 30 mA residual current. Check your Residual Current Device (RCD) at regular intervals.
- ▶ The supply cord must be inspected for signs of damage at regular intervals.
- ▶ In the event of flooding of the docking station turn off power supply at mains and contact Bosch Service Centre.
- ▶ Never touch the mains plug or any other plugs with wet hands.
- ▶ Do not run over, crush or pull the cables. Protect the cables from heat, oil and sharp edges.

The power supply is double insulated for safety and requires no earth con-

nection. The operating voltage is 230 V AC, 50 Hz (for non-EU countries 220 V, 240 V as applicable). Contact your Bosch Service Centre for details. If in doubt contact a qualified electrician or the nearest Bosch Service Centre.

Symbols

The following symbols are important for reading and understanding the operating instructions especially the diagrams. Take note of the symbols and their meaning. The correct interpretation of the symbols will help you to use the garden product in a better and safer manner.

Symbol	Meaning
	Wear protective gloves
	Permitted action
	Prohibited action
	Accessories/Spare Parts

Intended Use

The mower is intended for domestic lawn mowing.

Do not operate the mower indoors.

Do not use the mower for any other purpose because of the increased risk of accidents and damage to the mower. Never attempt to modify the mower in any way since this may result in accidents or damage to the mower.

Technical Data

Robotic Lawnmower	SI Unit	Indego XS 300
Article number		3600HB0004
Cutting width	cm	19
Height of cut	mm	30-50
Slope angle (max.)	°/%	15/27
Size of lawn area		
– maximal	m ²	300
– per charge up to ^{A)}	m ²	45
Operating frequency range (Inductive sensor)	kHz	–
max. magnetic field strength (Inductive sensor) (at 10 m)	dBµA/m	–

Robotic Lawnmower	SI Unit	Indego XS 300
Operating frequency range (GSM)	MHz	-
Max. transmit power (GSM)	dBm	-
Weight according to EPTA-Procedure 01:2014	kg	8.0
Protection type		IPX4
Serial number		see type plate on garden tool
Battery		Li-Ion
Rated voltage	VDC	18
Capacity	Ah	2.5
Number of battery cells		5
Operating time, average ^{A)}	min	45
Charging period (max.)	min	45
Perimeter wire		
- wire supplied	m	100
- minimum required length	m	20
- maximum permissible length	m	250
Docking station		
Article number		1 600 A02 546
Input voltage	VDC	24
Power consumption charging/ perimeter wire switched on	W	55/12
Charging current (up to)	A	2.3
Allowable charging temperature range ^{B)}	°C	5-45
Weight according to EPTA-Procedure 01:2014	kg	1.65
Protection type		IPX4
Power supply unit		
Article number		
Switzerland		F 016 L69 439
United Kingdom		F 016 L69 437
Rest of Europe		F 016 L69 170
Input voltage (AC)	V	220-240
Protection class		□ / II
Frequency	Hz	50-60
Output voltage (DC)	V	24
Protection type		IPX7
Weight	kg	0.8

A) Depends on cutting height, grass conditions and moisture

B) Internal battery temperature

The specifications apply to a rated voltage [U] of 230 V. These specifications may vary at different voltages and in country-specific models.

Noise/Vibration Information

Noise emission values determined according to **EN 50636-2-107**.

Typically the A-weighted noise levels of the product are:
Sound power level **61** dB(A). Uncertainty K = **2** dB.

Explanation of Figures

Action	Figure	Page
Accessories	A	302
Delivery scope/unpacking the mower	B	303
Laying out perimeter wire	C	303
Extending perimeter wire	D	304

Action	Figure	Page
Laying perimeter wire around new inner object	E	304
Lifting up and carrying the mower	F	305
Setting the height of cut	G	305
Adding a further lawn area	H	306
– with additional docking station (right)		
– without additional docking station (top left)		
Cleaning	I	307
Maintenance	J	307
Software update	K	308

Installation

With the following QR code, you can view a video on how to install the mower under www.bosch-diy.com/indego-help. Alternatively, follow the Installation Guide delivered with the product.

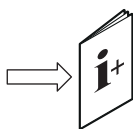

Check if the perimeter wire is fully pegged to the ground avoiding any slack lengths of wire. Any loose wire can be a trip hazard.

Remove stones, loose pieces of wood, wire, live mains cables and other foreign objects from the cutting area.

Make sure that the cutting area is even and has no ditches, grooves and steep slopes above 15°/27 % that are clear obstructions for the mower.

The docking station must be positioned on the wire at an outer edge of the cutting area. It may not be positioned on the side of a tool or garden shed standing as an island within the lawn to be mowed.

It is recommended that you mow your lawn once with a conventional lawnmower before installing and before the first mowing of the new season and whenever the grass clippings would be longer than 5 mm.

The mower's cutting system is designed to cut small lengths of grass (30–50 mm). The clippings can remain as mulch to fertilize the lawn. The height of cut for mower can be adjusted to 30, 40 and 50 mm.

It is recommended to start with a higher setting and then gradually decrease the height of cut as the wire disappears under the grass. This prevents your Indego from cutting the wire.

Additional perimeter wire can be added using a wire connector (see figures **D–E**).

The perimeter wire can be extended up to a maximum length of **250 m**.

The perimeter wire can be buried up to 5 cm under the ground (or under non-metallic slabs).

To avoid causing damage to the perimeter wire, do not verticut or rake the area where it is positioned.

When laying out the wire avoid angles of less than 45°. This can affect the performance.

Display

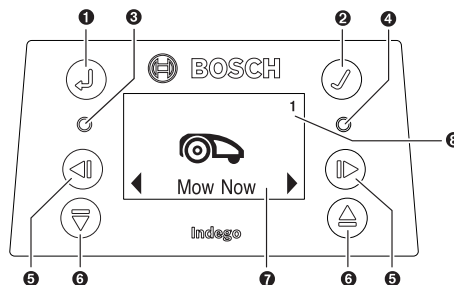

Symbol	Meaning
1	Back button
2	Confirm button If the confirm button is pressed whilst mowing, the mower will return to the docking station
3	Red LED on: mower error
4	Green LED on: mower is switched on Green LED off: The mower is inactive and your four-digit PIN code is required for activation. Or the mower is shut off, the isolator switch must be turned on and your four digit PIN code must be entered to activate the mower. Note: during a software update, the green LED and red LED will be on.
5	Left/right button
6	Down/up button
7	Display with dialog screen
8 1 2 3	Garden number (shown when more than one garden map in the mower memory)

The display switches into sleep mode, if no input is made for 10 minutes.

Adding a further Lawn Area (see figure H)

To install the Indego to an additional lawn area, please follow the instructions in the Installation Guide.

Separate lawn area with separate docking station (see figure H, right side): The mower can be used on up to three different lawn areas. For an additional lawn area, a separate docking station (see figure A) and the necessary perimeter wire and pegs are required. If a schedule or the „**Bosch AUTO**“ calendar function is selected it will cut the grass of the area it is in, within the time slots. Switch off the mower when transporting it between different lawn areas.

Note: software updates have to be carried out on the mower in every docking station.

To help remember which docking station belongs to which garden, it is recommended to label the docking stations with the lawn area number and description when storing them for winter.

Without separate docking station: It is possible to connect the lawn areas by placing the perimeter wire between the two lawn areas parallel to each other as close as possible (see figure H, top left). The additional lawn area without docking station is not recorded in the map memory and the mower will not use the LogiCut cutting strategy in this lawn area without the docking station. The maximum recommended lawn area without a docking station is 40 m². The mower will mow until it runs out of battery and will need to be carried back to the docking station for charging.

Mowing

- ▶ **Do not let children ride the mower.**
- ▶ **Press the stop button on top of the mower before lifting. Always lift the mower by its handle. (see figure F)**

Make sure the cutting area is free of small animals such as hedgehogs or tortoises.

After successful installation you can either immediately begin to mow by confirming „**Mow now**“ on the display, or wait for the next scheduled cutting period, as programmed by the Bosch AUTO Calendar Function (previous setting required). A mowing schedule can also be set up according to your needs.

The mower must mow a lawn area 3 times completely (do 3 full cuts) to learn the lawn area. During the learning phase, the visual result may not be optimal.

Approximate runtimes for complete lawn coverage using LogiCut are listed below. Please note that the runtimes will vary depending on the lawn complexity and number of objects within the garden.

100 m ²	4 h
300 m ²	11 h

Set a schedule with frequent repetitions. This achieves good mowing results, the battery charge will last longer and you avoid debris on the lawn.

When the mower is mowing

In „**manual**“ mode, the mower works until the lawn is mowed. Mowing is interrupted only for charging the battery. When the lawn area is mowed, the mower returns to the docking station.

In the programmable „**Schedule**“ mode or with the „**Bosch AUTO**“ calendar function, the mower operates continuously for a set period of time. Mowing is interrupted only for charging the battery. If the lawn area is mowed before the time period expires, the mower returns to the dock.

To stop mowing prematurely, press the **Stop** button or send the mower back to the docking station pressing the confirm button ✓.

Energy saving mode

The mower reduces its energy consumption by automatically switching off the power in the perimeter wire when it is not mowing and not being charged.

To wake up the mower manually from the energy saving mode, press the confirm button ✓ and afterwards select either „**Mow now**“ or another „**Mowing mode**“, while the mower is in the docking station.

When the „**Schedule**“ mode or the „**Bosch AUTO**“ calendar function becomes active, the signal to the perimeter wire is automatically started.

Sensors

The mower is equipped with the following sensors:

- The **lift-up sensor** is activated when the mower is lifted.
- The **rollover sensor** detects when the mower tips over.
- The **tilt sensor** is activated when the mower reaches a slope angle of 32°.

When one of the sensors is activated, e.g. the lift-up sensor, the drive motors and cutting blades are stopped. A message is indicated in the display, e.g. "lift-up".

- The **obstacle sensor** detects objects/obstacles alongside the entire front edge of the mower and causes a change of direction.

Battery charging

The battery is equipped with temperature monitoring that allows charging only if the battery internal temperature is in the range between 5 °C and 45 °C.

The lithium-ion battery is supplied partially charged. It is recommended to charge the mower during installation of the perimeter wire in the docking station.

The lithium-ion battery can be charged at any time without reducing its service life. Interrupting the charging procedure does not damage the battery.

When the battery is run flat or discharged, the mower is shut off by means of a protective circuit: the blades no longer move.

Updating the Software (see figure K)

To update the software, you need a USB.org stick (FAT 32 formatted) and a USB OTG cable.

When a new software version is available, you can find it on the Internet under "www.bosch-diy.com/indego-help". Load the "IN7xxxx.bin" file onto the USB.org stick.

Turn the mower over and remove the cover from the USB port. Connect the USB OTG cable with the USB.org stick.

Place the mower in the docking station and make sure that the docking station is connected to mains (LED on docking station is on). The mower must be switched on, the display alight and the battery must be at least 70% charged.

When the update starts, the following message appears in the display **"Do you want to update from version x to version y?"**





Confirm by pressing the confirm button ✓. During the update, both LEDs in the mower will flash.





At the end of the update, the mower restarts.

Remove the USB OTG cable and the USB.org stick. Close the cover of the USB port.

Menu Navigation

The table below explains the various menu items.

Main Menu	Sub-menu 1	Sub-menu 2	Explanation
 Mow now			Pressing the confirm button will send the mower to mow. In "Off/Manual" , the mower works until the display shows "garden complete" . In "Schedule" mode or with the "Bosch AUTO" calendar function, the mower will operate until the end of the time period or until the display shows "lawn complete" (whichever comes first).
	 Calendar	Bosch AUTO	
		Number of complete mowing cycles per week	1 to 3
		Weekday	Days on which mowing is allowed (e.g. to exclude Sundays).
		Start time	Only possible for the first time slot (applies to all active days).
Schedule		Edit (selected day)	Program a mowing schedule by setting individual mowing days and slots (up to 2 per day).
		Don't mow/Delete slot	This will delete the corresponding slot for the selected day. The number of full cuts per week for the actual schedule are shown at the bottom of the display.
Off/Manual			Choose this option when no schedule should be used. The mower starts mowing only by activating "Mow now".
 Settings	 Mowing mode	Mow without docking station	Mower will mow in the additional lawn area without docking station in random mode until it runs out of battery.
		Intensive mode	The mower mows more thoroughly, returns to possible unmown areas and mows on shorter tracks. The mower needs considerably longer for a full cut.
	 Security	Auto Lock	If buttons are not pressed for 3 min. they will be automatically locked. Recommended for safety reasons and protection against theft.
		- On	PIN code is required for reactivation after Auto Lock.
		- Off	The buttons are always ready for input.
		Change PIN	Changing of a PIN code requires entering of existing PIN code first.
		Alarm	
- On	Alarm is activated.		
- Off	Alarm is deactivated.		

Main Menu	Sub-menu 1	Sub-menu 2	Explanation
			Change the date and time.
	Date & Time		
			Change the display language.
	Set Language		
		System status	Information on battery charge, system information and operating and charging time for the mower.
	Info		
		Wire ID	Change the perimeter wire ID when possible interferences are nearby.
	Advanced	Sensor setting/ Lawn condition	Select between Low (uneven ground), Normal and High (slippery ground). Mower bump sensor will become more or less sensitive depending on lawn condition selected.
		Remap	Deletes the current map of the lawn area.
		Factory reset	Reset the mower to factory settings will delete all personal settings (not PIN). After a factory reset, the mower will need to remap the lawn area.
		Garden overview	Displays the number of mapped lawn areas, their size, their wire ID and the date of the last time the lawn area was cut.
		Delete garden	Delete one specific lawn area map or select to delete all maps at once.
		Level check	Information about the ground angle of the mower. If the mower is in the docking station and the dot on the display is not within the indicated circle, the docking station must be mounted at a new, more level location.
	Tools	Wire signal	Detects the wire signal received from the perimeter wire, indicating its strength (for Service Agent). The mower will not receive a wire signal while in the docking station.

Troubleshooting

Online Support



<http://www.bosch-diy.com/indego-help>



Problem	Possible Cause	Corrective Measure
The LED on the docking station flashes	The perimeter wire is cut, too long or too short. Wire not connected and mower not in the docking station.	Check that the perimeter wire is not interrupted and is between 20 and 250 meters in length. Then switch power supply off and then on again. Follow instructions in Installation Guide to install the mower.
Excessive vibrations/ noise	Blade bolt loose	Tighten blade bolt to torque of 2.5 Nm.
	Cutting blade damaged/bent	Replace cutting blade (see figure J).
Mower not docking reliably	Perimeter wire not properly laid out around docking station	Follow instructions in Installation Guide on layout of perimeter wire.
	Perimeter wire close to a source of interference	Remove any excess (e.g. coiled up) perimeter wire around the docking station. Change perimeter wire ID in the menu.
Mower fails to operate	Isolator switch not turned on	Remove mower out of docking station, turn isolator switch on and place mower back into docking station (ensure docking station is on – LED lights up green).
	Possible clogging	Always turn isolator switch off first, then check underneath the mower. Clear out as necessary (always wear protective gloves).
	Battery not fully charged	Place mower in the docking station to allow to charge. Docking station must be on.
	Grass too long	Mow lawn with conventional lawnmower to its lowest height-of-cut setting before using the mower.
	Battery too hot/cold	The mower operates when the battery internal battery temperature is between 5 °C – 45 °C. Allow mower to cool down/warm up. If the error occurs frequently, the docking station should be positioned in the shade.
Mower standing on lawn with the display switched off	Operational problems	Press confirm button for screen to light up, or place mower in docking station.
Mower does not charge	Battery too hot/cold	The mower operates when the battery internal temperature is between 5 °C – 45 °C. Allow mower to cool down/warm up. If the error occurs frequently, the docking station should be positioned in the shade.
	Docking station not switched on	Switch on power supply to docking station. If docking station does not start, contact your Bosch Service Centre.
	Charging pins corroded	Clean the charging pins.
Mower out of perimeter wire	Perimeter wire on a slope	Leave 30 cm between the perimeter wire and the slope.
	Obstacle near perimeter wire	Remove obstacle.
Parts of the lawn area left uncut	Mower requires more cuts to finish garden area	Allow mower to run for 3 full cuts to cover whole lawn area.
	Time slot not long enough for garden size	Increase mowing time slot or use "Bosch AUTO" calendar function.
	Distance between perimeter wires too small	Increase distance between the perimeter wires to a minimum of 75 cm.

Problem	Possible Cause	Corrective Measure
	Rough mowing conditions	Select "uneven ground/low sensitivity" option from menu item "lawn condition/bump sensor". Flatten garden/remove/bumps/mark out unsuitable areas with the perimeter wire – Please follow the instructions in the Installation Guide.
	Grass too long	Select "uneven ground/low sensitivity" option from menu item "lawn condition/bump sensor".
	Slopes in garden too steep	Ensure mower only operates on slopes of 15 degrees or less and full garden is not on a slope.
Mower gets stuck in garden	Objects/obstacles not marked out	Use the perimeter wire to mark off obstacles where the mower often gets stuck.
	Newly laid turf	Allow a few weeks for the soil to settle before using the mower. Change setting in menu item "lawn condition / bump sensor" to low sensitivity / uneven. After watering, wait as long as possible until you start the mower.
Mower unintentionally cuts flowers, etc. or runs over certain obstacles	Objects/obstacles below 5 cm not marked out	Mark obstacle using perimeter wire leaving 30 cm from object or remove objects/obstacles.
Mower does not appear to cut logically	LogiCut system depends on the garden conditions. Mower does not necessarily have to continue in the next uncut area.	Further information can be found on the Installation Guide. If behaviour re-occurs often, remap lawn area.
	Mower does not always go in a straight line when travelling between areas	No corrective action needed.
	Mower frequently does not find right position or turns on the spot	Change wire ID.
	Wire crossed while marking an object	Follow instructions in the Installation Guide.
	Mower runs in random paths in an additional lawn without docking station.	Normal behaviour. The LogiCut system only works in areas with docking station.
Perimeter wire keeps being cut	Wire is not taut between pegs Distance between pegs is more than 75 cm	Make wire taut and ensure distance between pegs is maximum 75 cm. Use the wire connectors to repair the cut. Avoid using a verticutter, scarifier, etc. over the perimeter wire.
Mower leaves ragged finish/poor quality of cut	The mower does not mow often enough	Mow more frequently for a good result (e.g. by means of more/longer slots in schedule).
	Cutting blades blunt	Reverse or replace cutting blades (see figure J).
	Possible clogging	Always turn isolator switch off first, then check underneath the mower. Clear out as necessary (always wear protective gloves).
Perimeter wire not detected	No power at the docking station	Check if the docking station is powered up (LED is on).
	Perimeter wire damaged/cut	Check perimeter wire for damage.
	Wrong installation (e.g. not enough distance between wires)	Follow instructions in the Installation Guide.
	Perimeter wire close to a source of interference	Remove any excess (e.g. coiled up) perimeter wire around the docking station. Change perimeter wire ID in the menu.

Problem	Possible Cause	Corrective Measure
Height-of-cut button stuck	Possible clogging	Always turn isolator switch off first, then check underneath the mower. Clear out as necessary (always wear protective gloves).

After-sales Service and Application Service

www.bosch-garden.com

In all correspondence and spare parts orders, please always include the 10-digit article number given on the type plate of the mower.

It is possible, that the software version of your mower is required (see „**Menu > Settings > Info**“).

If the mower is requested to be sent to the service centre, the mower and docking station must always be sent together. Do not remove the battery.

Before sending in, remove any personalised top cover that may have been fitted and any accessory cover.

Great Britain

Robert Bosch Ltd. (B.S.C.)

P.O. Box 98

Broadwater Park

North Orbital Road

Denham Uxbridge

UB 9 5HJ

At www.bosch-pt.co.uk you can order spare parts or arrange the collection of a product in need of servicing or repair.

Tel. Service: (0344) 7360109

E-Mail: boschservicecentre@bosch.com

Ireland

Origo Ltd.

Unit 23 Magna Drive

Magna Business Park

City West

Dublin 24

Tel. Service: (01) 4666700

Fax: (01) 4666888

Australia, New Zealand and Pacific Islands

Robert Bosch Australia Pty. Ltd.

Power Tools

Locked Bag 66

Clayton South VIC 3169

Customer Contact Center

Inside Australia:

Phone: (01300) 307044

Fax: (01300) 307045

Inside New Zealand:

Phone: (0800) 543353

Fax: (0800) 428570

Outside AU and NZ:

Phone: +61 3 95415555

www.bosch-pt.com.au

www.bosch-pt.co.nz

Republic of South Africa

Customer service

Hotline: (011) 6519600

Gauteng – BSC Service Centre

35 Roper Street, New Centre

Johannesburg

Tel.: (011) 4939375

Fax: (011) 4930126

E-Mail: bsctools@icon.co.za

KZN – BSC Service Centre

Unit E, Almar Centre

143 Crompton Street

Pinetown

Tel.: (031) 7012120

Fax: (031) 7012446

E-Mail: bsc.dur@za.bosch.com

Western Cape – BSC Service Centre

Democracy Way, Prosperity Park

Milnerton

Tel.: (021) 5512577

Fax: (021) 5513223

E-Mail: bsc@zsd.co.za

Bosch Headquarters

Midrand, Gauteng

Tel.: (011) 6519600

Fax: (011) 6519880

E-Mail: rbsa-hq.pts@za.bosch.com

Transport

The contained lithium-ion batteries are subject to the Dangerous Goods Legislation requirements. The batteries are suitable for road-transport by the user without further restrictions.

When shipping through third parties (e.g.: by air transport or forwarding agency), special requirements on packaging and labelling must be observed. For preparation of the item being shipped, consulting an expert for hazardous material is required.

Disposal



The garden product, batteries, accessories and packaging should be sorted for environmental-friendly recycling.



Do not dispose of garden products and batteries/rechargeable batteries into household waste!

Only for EC countries:

According to the European law 2012/19/EU, electrical and electronic equipments that are no longer usable, and according to the European law 2006/66/EC, defective or used battery packs/batteries, must be collected separately and disposed of in an environmentally correct manner.

Battery packs/batteries:**Li-ion:**

Please observe the notes in the section on transport Transport.

- **Integrated batteries may only be removed for disposal by a qualified repair person.** Opening the housing shell can damage or destroy the machine.

UK Importer:

Robert Bosch Ltd.
Broadwater Park
North Orbital Road
Uxbridge UB9 5HJ

Français

Merci d'avoir choisi la tondeuse Robot Indego. Lisez les consignes de sécurité ci-dessous avant d'installer le robot.

Consignes de sécurité

Attention ! Lisez attentivement toutes les instructions suivantes. Familiarisez-vous avec tous les éléments afin de pouvoir utiliser correctement l'outil de jardin. Conservez les instructions d'utilisation pour vous y reporter ultérieurement.

Explication des symboles se trouvant sur l'outil de jardin

Indications générales sur d'éventuels dangers.

Veillez à ce que l'outil de jardin ne gêne pas un passage ou une sortie.



Avertissement : Lisez soigneusement cette notice avant d'utiliser le produit.



Avertissement : Avant d'intervenir sur l'outil de jardin ou avant de le soulever, éteignez-le en mettant l'interrupteur sur la position d'arrêt.



Attention : ne touchez pas les lames en rotation. Les lames sont coupantes. Attention à ne pas se couper doigts ou orteils.



Attendez l'arrêt complet de l'outil de jardin avant toute intervention. Après la mise hors tension de l'outil de jardin, les lames continuent à tourner, pouvant ainsi provoquer des blessures.



Prendre les précautions nécessaires pour que les personnes se trouvant à proximité ne risquent pas d'être blessées par des projections provenant de l'outil.



Avertissement : Maintenir une distance de sécurité quand l'outil de jardin est en marche.



N'utilisez pas l'outil de jardin comme moyen de transport.



Le chargeur dispose d'un transformateur de sécurité.



N'utilisez pas de nettoyeur haute pression ni de tuyau d'arrosage pour nettoyer l'outil de jardin.



S'assurer qu'il n'y a pas d'animaux sauvages ou domestiques dans la zone dans laquelle l'outil de jardin doit être utilisé. Les animaux sauvages ou domestiques peuvent être blessés pendant l'utilisation de la machine. Contrôler soigneusement la zone d'utilisation de la machine et retirer pierres, bâtons, fils, os et corps étrangers. Lors de l'utilisation de la machine, s'assurer qu'aucun animal sauvage ou domestique, ou petits troncs d'arbre ne soient cachés dans l'herbe épaisse. Éviter de l'utiliser au crépuscule ou dans l'obscurité pour réduire le risque de rencontrer des animaux.

Utilisation

- ▶ **Mettez l'interrupteur sur la position d'arrêt avant d'intervenir sur l'outil de jardin (par ex. travaux d'entretien, changement d'outils, etc), ainsi qu'avant de le transporter ou de le ranger.**
- ▶ Les enfants doivent être surveillés pour s'assurer qu'ils ne jouent pas avec l'outil de jardin.
- ▶ Ne permettez jamais aux enfants ou personnes ne disposant pas des capacités physiques, sensorielles ou

mentales adaptées ou n'ayant pas l'expérience et/ou les connaissances nécessaires d'utiliser ce produit. Il est possible que les réglementations nationales limitent l'âge minimum de l'opérateur.

- ▶ Ne faites jamais fonctionner l'outil de jardin si vous êtes pieds nus ou portez des sandales ouvertes. Portez toujours des chaussures fermées et des pantalons longs.
- ▶ Ne pas travailler avec l'outil de jardin dans des conditions météorologiques défavorables et plus particulièrement en cas d'approche d'orage.
- ▶ Veillez à assurer un équilibre et une position stable quand vous travaillez avec ou à proximité de l'outil de jardin, surtout sur pentes et gazon humide. Ne vous penchez pas trop en avant. Utilisez l'outil avec prudence et sans hâte.
- ▶ L'opérateur ou l'utilisateur de la tondeuse est responsable des accidents et des dommages causés à autrui ou à ses biens.
- ▶ Actionnez immédiatement la touche d'arrêt rouge, si des dangers se présentaient lors de l'utilisation de l'outil de jardin.
- ▶ Veillez à assurer l'installation correcte du câble périphérique conformément aux instructions d'installation.



Vous trouverez des instructions complètes relatives à l'installation de l'Indigo dans

les instructions d'installation fournies avec le produit.

- ▶ Contrôlez régulièrement la zone d'utilisation de l'outil de jardin et retirez pierres, branches, fils ou tout autre objet.
- ▶ Ne posez pas de câbles de secteur sous tension dans la zone de travail. Si un câble de secteur se coince dans la tondeuse robot, il faut le déconnecter du réseau avant de le retirer.
- ▶ Contrôlez régulièrement l'outil de jardin pour vous assurer que les lames, les vis de lames et le dispositif de coupe ne sont pas usés ou endommagés. Remplacez toujours le set entier de lames et de vis usées ou endommagées pour éviter des vibrations.
- ▶ N'utilisez jamais l'outil de jardin si les capots de protection sont endommagés ou sans dispositifs de sécurité.
- ▶ Veillez à ce que les pieds et les mains ne soient pas en contact avec les parties rotatives de l'outil de jardin.
- ▶ Ne soulevez pas et ne transportez jamais l'outil de jardin pendant que le moteur est en marche.
- ▶ Ne laissez jamais l'outil de jardin en marche sans surveillance, si des animaux domestiques, des enfants ou d'autres personnes se trouvent à proximité.
- ▶ Mettez l'outil de jardin en marche conformément aux instructions d'utilisation et veillez à garder une dis-

tance de sécurité entre vous et les parties en rotation.

- ▶ Ne faites pas fonctionner l'outil de jardin en même temps qu'un arroseur. Programmez les horaires en conséquent en vous assurant que les deux systèmes ne travaillent pas simultanément.
- ▶ Si l'outil de jardin tombe dans l'eau pour une raison quelconque, le sortir de l'eau et le mettre hors service en mettant l'interrupteur sur la position d'arrêt. Ne mettez pas l'outil de jardin en marche, contactez le Service Après-Vente Bosch.
- ▶ **N'effectuez aucune modification sur l'outil de jardin.** Des modifications non autorisées peuvent s'avérer préjudiciables à la sécurité de votre outil de jardin et peuvent engendrer une augmentation des émissions de bruit et des vibrations.

Éteignez toujours le robot en mettant l'interrupteur sur la position d'arrêt :

- avant d'éliminer un blocage,
- pour contrôler, nettoyer ou effectuer des travaux sur l'outil de jardin,
- avant le stockage,
- si l'outil de jardin vibrait de manière inhabituelle (arrêter l'outil de jardin et le contrôler immédiatement),
- si l'outil heurte un objet, contrôlez si l'outil de jardin présente des dommages et contactez le Service

Après-Vente Bosch pour faire effectuer les réparations nécessaires.

Entretien

- ▶ **Portez toujours des gants de jardinage quand vous manipulez l'appareil ou que vous travaillez près des lames aiguisées.**
- ▶ **Mettez l'interrupteur sur la position d'arrêt avant toute intervention sur le robot.**
- ▶ **Avant d'effectuer des travaux sur la station de recharge ou sur le bloc d'alimentation, débranchez la prise de courant.**

Nettoyez soigneusement les parties extérieures de l'outil de jardin à l'aide d'une brosse douce ou d'un chiffon.

N'utilisez pas d'eau, de solvants ou de détergents abrasifs. Enlevez toutes les herbes et particules pouvant adhérer à l'outil et notamment aux ouïes de ventilation.

Retournez le robot (face du dessous vers le haut) et nettoyez régulièrement la zone des lames et les roues pivotantes. Utilisez une brosse dure ou un grattoir pour enlever les encrassements particulièrement résistants (voir figure I).

Les lames sont réversibles.

- ▶ Vérifiez si tous les écrous, boulons et vis sont bien serrés pour prévenir de tout risque d'accident et garantir un bon fonctionnement de l'outil de jardin. (voir figure J)

- ▶ Contrôlez régulièrement l'outil de jardin et, pour votre sécurité, remplacez les pièces usées et endommagées.
- ▶ Veillez à n'utiliser que des pièces de rechange Bosch d'origine.
- ▶ Le cas échéant, remplacez le jeu de lames complet avec les vis.

Stockage en hiver

- ▶ **Éteignez le robot en mettant l'interrupteur sur la position d'arrêt.**
- ▶ Le robot fonctionne dans une plage de températures comprise entre 5 °C et 45 °C. Rangez la tondeuse et la station de recharge pendant l'hiver si les températures sont en permanence en-dessous de 5 °C dans un endroit sec et sécurisé (inaccessible aux enfants).

Ne posez pas d'autres objets sur la tondeuse ou la station de recharge.

Utilisez l'emballage d'origine, si vous transportez Indego sur de longues distances.

- ▶ Ne rangez la tondeuse que dans une plage de température allant de – 20 °C à 50 °C. En été par exemple, ne laissez pas le robot dans une voiture.

USB

- ▶ La tondeuse est équipée d'un port USB qui doit être utilisé uniquement pour les mises à jour du logiciel. N'utilisez que des clés USB.org

agrées (formatage FAT 32) et des câbles OTG USB.org agréés.

- ▶ Pour les informations supplémentaires relatives aux actualisations de logiciel, voir www.bosch-diy.com/indego-help.
- ▶ **Ne pas utiliser le port USB à d'autres fins. Ne pas brancher des appareils externes. Ne pas faire fonctionner l'appareil avec le couvercle du port USB ouvert.**

Précautions à prendre avec la batterie

- ▶ **Cet appareil contient des batteries rechargeables qui ne peuvent être remplacées que par du personnel qualifié de Bosch.**
- ▶ Le robot ne doit être rechargé que dans la station de recharge agréée par Bosch.
- ▶ Indego fonctionne entre 5 °C et 45 °C. En dehors de cette plage horaire le robot affiche un message et ne quitte pas la station de recharge. Pendant la tonte, Indego retournera à la station de recharge ou s'arrêtera sur place.
- ▶ Si la batterie est endommagée, du liquide pourrait s'écouler sur les parties avoisinantes. Contrôlez les parties concernées et contactez le Service Après-Vente Bosch.
- ▶ Évitez de toucher l'outil de jardin, si, dans un cas exceptionnel, du liquide s'écoulait de la batterie. Si vous en-

trez en contact avec le liquide, consultez un médecin.

- ▶ **En cas d'utilisation inappropriée ou de défectuosité de l'accu, du liquide inflammable peut suinter de l'accu. Évitez tout contact avec ce liquide. En cas de contact accidentel, rincez abondamment à l'eau. Si le liquide entre en contact avec les yeux, consultez en plus un médecin dans les meilleurs délais.** Le liquide qui s'échappe de l'accu peut causer des irritations ou des brûlures.
- ▶ **N'ouvrez pas l'outil de jardin ni la batterie placée à l'intérieur.** Il y a risque de court-circuit et de choc électrique.
- ▶ **Protégez l'outil de jardin contre le feu.** Il y a danger d'explosion de la batterie. En cas d'incendie ou explosion de la batterie, contactez les urgences.
- ▶ **En cas d'endommagement et dans certains cas d'utilisation non conforme de l'outil de jardin, des vapeurs peuvent s'échapper de la batterie. Bien aérer le local et consulter un médecin en cas de malaise.** Les vapeurs peuvent irriter les voies respiratoires.



Avertissements de sécurité pour le chargeur et l'appareil d'alimentation



- ▶ **N'utilisez que la station de recharge et le câble de secteur d'origine Bosch pour recharger la ton-**

- deuse.** Le cas échéant, il peut y avoir un risque d'explosion et d'incendie.
- ▶ **Contrôlez régulièrement la station de recharge, le bloc d'alimentation, le câble et la prise. Si la station de recharge ou le bloc d'alimentation sont endommagés ou usés, déconnectez-les du réseau et ne les utilisez plus. N'ouvrez pas la station de recharge ou le bloc d'alimentation vous-même. Ne faites effectuer des réparations que par un personnel Bosch qualifié et seulement avec des pièces de rechange d'origine.** Une station de recharge, un bloc d'alimentation, un câble et / ou une prise endommagés augmentent le risque d'un choc électrique.
 - ▶ **N'utilisez pas la station de recharge et l'appareil d'alimentation sur une surface facilement inflammable (par ex. papier, textiles etc.) ou dans un environnement inflammable.** L'échauffement de la station de recharge et de l'appareil d'alimentation lors du processus de charge augmente le risque d'incendie.
 - ▶ **Surveiller les enfants.** Vous assurez ainsi que les enfants ne joueront pas avec la station de recharge, le bloc d'alimentation ou l'outil de jardin.
 - ▶ La tension de la source d'alimentation doit correspondre aux indications se trouvant sur le bloc d'alimentation.
- ▶ Nous recommandons de brancher le bloc d'alimentation à une prise protégée par un dispositif à courant différentiel résiduel de 30 mA. Contrôlez régulièrement le bon fonctionnement du dispositif à courant différentiel résiduel.
 - ▶ Le câble de secteur doit régulièrement être contrôlé pour détecter des dommages éventuels.
 - ▶ Au cas où la station de base serait inondée, déconnectez le bloc d'alimentation du réseau et contactez le Service Après-Vente Bosch.
 - ▶ Ne touchez jamais la fiche de courant ou d'autres fiches avec des mains humides.
 - ▶ Ne pas écraser le câble de raccordement, ni le coincer ou le tirer sous risque de l'endommager. Protégez le câble contre la chaleur, l'huile et les bords tranchants.
- Pour des raisons de sécurité, l'appareil d'alimentation est équipé d'une double isolation et ne nécessite pas de prise de terre. La tension de fonctionnement est de 230 V CA, 50 Hz (pour les pays hors de l'Union européenne 220 V, 240 V suivant la version). Pour des renseignements supplémentaires, contactez le Service Après-Vente Bosch habilité.
- En cas de doute, consulter un électricien de formation ou le Service Après-Vente Bosch le plus proche.

Symboles

Les symboles suivants sont importants pour pouvoir lire et mieux comprendre les instructions d'utilisation, en particulier pour les graphiques. Mémorisez ces symboles et leur signification. L'interprétation correcte des symboles vous permettra de mieux utiliser votre outil de jardin en toute sécurité.

Symbole	Signification
	Portez des gants de protection
	Action autorisée

Symbole	Signification
	Interdit
	Accessoires/pièces de rechange

Utilisation conforme

La tondeuse est conçue pour tondre le gazon dans le domaine privé.

N'utilisez pas la tondeuse à l'intérieur.

N'utilisez pas la tondeuse à d'autres fins ; ceci augmente le risque d'accidents et d'endommagement de l'outil de jardin. N'essayez pas de modifier la tondeuse ; ceci peut entraîner des accidents ou endommager la tondeuse.

Caractéristique techniques

Tondeuse robot	Unité SI	Indego XS 300
Numéro d'article		3600HB004
Largeur de coupe	cm	19
Hauteur de coupe	mm	30-50
Angle de pente, max.	°/%	15/27
Dimension de la pelouse		
– maximum	m ²	300
– pour chaque charge de batterie jusqu'à ^{A)}	m ²	45
Plage de fréquence de fonctionnement (capteur inductif)	kHz	-
champ magnétique max. (capteur inductif) (à 10 m)	dBµA/m	-
Plage de fréquence de fonctionnement (GSM)	MHz	-
Puissance d'émission maxi (GSM)	dBm	-
Poids suivant EPTA-Procedure 01:2014	kg	8,0
Indice de protection		IPX4
Numéro de série		voir plaque signalétique sur l'outil de jardin
Batterie		Ions lithium
Tension nominale	VDC	18
Capacité	Ah	2,5
Nombre de cellules rechargeables		5
Autonomie, en moyenne ^{A)}	min	45
Durée de charge de la batterie (max.)	min	45
Câble périphérique		
– câble périphérique fourni	m	100
– longueur min. nécessaire	m	20
– longueur max. admissible	m	250
Station de charge		
Numéro d'article		1 600 A02 546
Tension d'entrée	VDC	24

Tondeuse robot	Unité SI	Indego XS 300
Courant absorbé Charger/Câble périphérique mis en marche	W	55/12
Courant de charge (jusqu'à)	A	2,3
Plage de température de charge admissible ^{B)}	°C	5-45
Poids suivant EPTA-Procédure 01:2014	kg	1,65
Indice de protection		IPX4
Appareil d'alimentation		
Numéro d'article		
Suisse		F 016 L69 439
Angleterre		F 016 L69 437
Reste de l'Europe		F 016 L69 170
Tension d'entrée (tension alternative)	V	220-240
Classe de protection		□/II
Fréquence	Hz	50-60
Tension de sortie (tension directe)	V	24
Indice de protection		IPX7
Poids	kg	0,8

A) en fonction de la hauteur de coupe, de l'herbe et de l'humidité

B) Température intérieure de la batterie

Les données indiquées sont valables pour une tension nominale [U] de 230 V. Elles peuvent varier lorsque la tension diffère de cette valeur et sur certaines versions destinées à certains pays.

Niveau sonore et vibrations

Valeur d'émission vibratoire déterminée conformément à **EN 50636-2-107**.

Les mesures réelles (A) des niveaux sonores de l'appareil sont : Niveau d'intensité acoustique **61 dB(A)**. Incertitude **K = 2 dB**.

Signification des illustrations

Objectif	Figure	Page
Accessoires	A	302
Contenu de l'emballage/Sortir la tondeuse de son emballage	B	303
Poser le câble périphérique	C	303
Rallonger le câble périphérique	D	304
Étaler le câble périphérique autour d'un nouvel objet interne	E	304
Soulever et porter la tondeuse	F	305
Régler la hauteur de coupe	G	305
Ajouter d'autres pelouses	H	306
– avec station de charge supplémentaire (à droite)		
– Sans station de charge supplémentaire (en haut à gauche)		
Nettoyage	I	307
Entretien	J	307

Objectif	Figure	Page
Mise à jour logiciel	K	308

Installation

Le code QR suivant vous permet de regarder une vidéo relative à l'installation de la tondeuse sous www.bosch-diy.com/indego-help. Alternativement, suivre les instructions d'installation fournies avec le produit.

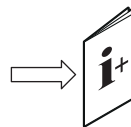

S'assurer que le câble périphérique est entièrement fixé au sol, sans présenter de boucles. Les boucles peuvent vous faire trébucher.

Éliminer pierres, branches, fils, câbles d'alimentation sous tension ou tout autre objet de la pelouse à tondre.

S'assurer que la pelouse à tondre est plane et ne présente pas d'obstacles importants pour l'outil de jardin tels que trous profonds, sillons et pentes raides de plus de 15 / 27 %. La station de charge doit être positionnée sur le bord extérieur de la surface à tondre sur le câble périphérique. Elle ne peut pas être positionnée à proximité d'un débarras ou d'une

maison de jardin placée comme une île au milieu de la surface à tondre.

Il est recommandé de tondre votre pelouse avec une tondeuse traditionnelle avant l'installation de l'outil de jardin avant la première tonte dans la nouvelle saison et à chaque fois que la longueur du gazon est supérieure à 5 mm.

Les lames de la tondeuse sont conçues pour couper des herbes courtes (30 à -50 mm). L'herbe coupée peut rester sur la pelouse et servir d'engrais. Il est possible de régler la hauteur de coupe de la tondeuse sur 30, 40 et 50 mm.

Il est recommandé de commencer par un réglage plus élevé, puis de diminuer progressivement le niveau au fur et à mesure que le fil disparaît sous l'herbe. Ceci empêche votre Indego de couper le fil.

Un câble périphérique supplémentaire peut être connecté à l'aide d'un connecteur de câble (voir figures D-E).

Il est possible de rallonger le câble périphérique sur une longueur de **250 m** max.

Étaler le câble périphérique à une profondeur de jusqu'à 5 cm dans le sol (ou sous des dalles non métalliques).

Afin d'éviter d'endommager le câble périphérique, la zone dans laquelle il se trouve ne doit pas être scarifiée ou ratissée.

Éviter de faire des angles inférieurs à 45° lorsque vous étalez le câble périphérique. Ceci pourrait entraver la puissance.

Affichage

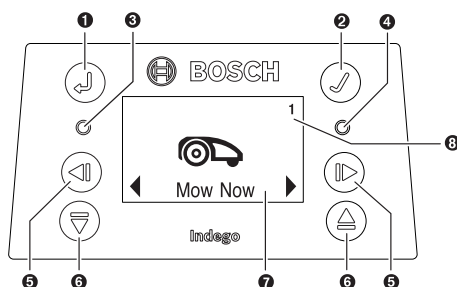

Symbole	Signification
1	Touche retour Si l'on appuie sur la touche Confirmation pendant la tonte, la tondeuse retourne dans la station de charge
2	Touche de confirmation
3	LED rouge est allumée : Erreur tondeuse
4	LED verte est allumée : La tondeuse est mise en marche LED verte pas allumée : La tondeuse n'est pas active et il faut votre code PIN à quatre chiffres pour l'activation. Ou alors, la tondeuse est hors tension ; activer le sectionneur pour mettre la tondeuse sous tension et saisir votre code PIN à quatre chiffres pour activer la tondeuse.

Symbole	Signification
	Remarque : les LED verte et rouge sont allumées lors d'une actualisation du logiciel.
5	Touche vers la gauche, vers la droite
6	Touche vers le bas, vers le haut
7	Affichage avec boîte de dialogue
8	1 2 3 Le numéro du jardin (n'est affiché que si plus d'une carte de jardin est dans la mémoire de la tondeuse)

L'écran passe à l'état de veille si aucune entrée n'est effectuée en l'espace de 10 minutes.

Ajouter une autre pelouse (voir figure H)

Suivre les indications se trouvant dans les instructions d'installation pour ajouter une pelouse supplémentaire.

Pelouses séparées avec station de charge à part (voir figure H à droite) : La tondeuse peut être utilisée pour jusqu'à trois pelouses différentes. Pour une pelouse à part, vous avez besoin d'une station de charge supplémentaire (voir figure A), d'un câble périphérique et de chevilles en plastique. Si un horaire ou la fonction calendrier « **Bosch AUTO** » est réglé, le gazon de cette pelouse sera tondu dans le créneau horaire défini.

Éteindre la tondeuse si vous la transportez d'une pelouse à l'autre.

Remarque : effectuer les actualisations de logiciel sur la tondeuse dans chaque station de charge.

Il est recommandé de marquer le numéro de pelouse sur la station de charge lors du stockage pendant l'hiver pour savoir quelle station de charge va avec quelle pelouse.

Sans station de charge supplémentaire : Il est possible de connecter les pelouses en étalant le câble périphérique entre les deux pelouses parallèlement aussi près que possible (voir figure H en haut à gauche). La pelouse supplémentaire sans station de charge n'est pas cartographiée et la tondeuse n'utilisera pas la stratégie de tonte LogiCut sur cette pelouse sans station de charge. La surface de tonte max. recommandée sans station de recharge est 40 m². La tondeuse tond jusqu'à ce que la batterie soit vide et doit être transportée à la station de recharge.

Tondre

- ▶ **Ne laissez pas vos enfants utiliser la tondeuse comme moyen de transport.**
- ▶ **Appuyez sur la touche Arrêt de la tondeuse avant de la soulever. Soulevez la tondeuse toujours par la poignée. (voir figure F)**

Assurez-vous qu'il n'y a pas de petits animaux tels que hérissons ou tortues dans la pelouse à tondre.

Une fois l'installation terminée, vous pouvez directement commencer à tondre en confirmant « **Tondre** » sur l'écran, ou vous pouvez attendre jusqu'à la phase de tonte prévue

suivant, conformément à la programmation par la fonction Bosch AUTO Calendar (à condition qu'elle ait été réglée avant).

Vous pouvez également déterminer les horaires de tonte suivant vos besoins.

La tondeuse doit tondre une surface 3 x entièrement (3 cycles de tonte entiers) pour apprendre la surface de tonte. Dans la phase d'apprentissage, le résultat visuel n'est peut-être pas optimal.

Les durées approximatives pour une saisie complète du jardin avec LogiCut sont indiquées ici. Veuillez tenir compte que les durées peuvent varier en fonction des caractéristiques du gazon et du nombre d'objets sur la pelouse.

100 m ²	4 h
300 m ²	11 h

Déterminez un horaire avec des répétitions fréquentes. Ceci augmente l'autonomie de la batterie. Vous obtiendrez de bons résultats de tonte et il ne sera pas nécessaire de ramasser des herbes.

Si le robot fonctionne

En mode « **Manuel** » la tondeuse travaille jusqu'à ce que la pelouse soit tondue. La tonte n'est interrompue que pour recharger la batterie. Une fois la pelouse tondue, la tondeuse retourne dans la station de base.

En mode « **Horaire** », avec fonction calendrier « **Bosch AUTO** » la tondeuse travaille continuellement pendant une durée déterminée. La tonte n'est interrompue que pour recharger la batterie. Si la pelouse est tondue avant la fin de la durée réglée, la tondeuse retourne dans la station de base.

Pour arrêter la tonte avant la fin d'un créneau horaire, appuyer sur la touche **Stop** ou renvoyer la tondeuse à la station de base au moyen de la touche de confirmation ✓.

Mode économie d'énergie

La tondeuse réduit sa consommation en énergie en éteignant automatiquement le courant dans le câble périphérique quand elle ne tond pas et n'est pas rechargée.

Pour réveiller la tondeuse manuellement du mode économie d'énergie, appuyer sur la touche de confirmation ✓ puis choisir « **Tondre** » ou un autre « **Mode de tonte** » pendant que la tondeuse est dans la station de charge.

Lorsque le mode « **Horaire** » ou la fonction calendrier « **Bosch AUTO** » est activé, le signal du câble périphérique est automatiquement lancé.

Capteurs

Le robot est équipé des capteurs suivants :

- Le **capteur de soulèvement** est activé si le robot est soulevé.
 - Le **capteur de bascule** se déclenche si le robot est renversé.
 - Le **capteur de pente** est activé dès que le robot atteint un angle d'inclinaison de 32°.
- Dès que l'un des capteurs est activé, par exemple le capteur de soulèvement, le moteur et les lames s'arrêtent automatiquement en une fraction de seconde. Un message apparaît sur l'écran, par exemple « soulevé ».
- Le **capteur d'impact** détecte des obstacles. Quand le robot rencontre un obstacle sur son parcours, il change de trajectoire.

Charger la batterie

La batterie est équipée d'un contrôle de température qui ne permet de charger la batterie que dans la plage de température interne comprise entre 5 °C et 45 °C.

La batterie Lithium-ion est fournie en état de charge faible. Il est recommandé de recharger la tondeuse dans la station de recharge pendant l'installation du câble périphérique.

La batterie Lithium-ion peut être rechargée à tout moment, sans que sa durée de vie n'en soit réduite. Le fait d'interrompre le processus de charge n'endommage pas la batterie.

Lorsque la batterie est en état de charge faible ou déchargée, la tondeuse est arrêtée par un dispositif d'arrêt de protection : Les lames ne tournent plus.

Mise à jour du logiciel (voir figure K)

Pour la mise à jour du logiciel, vous avez besoin d'une clé USB.org (formatée FAT 32) et d'un câble USB-OTG.

Si une nouvelle version du logiciel est disponible, vous pouvez la trouver sur Internet à la page « www.bosch-diy.com/indego-help ». Charger le fichier « IN7xxxx.bin » sur la clé USB.org ».

Retourner la tondeuse et retirer le couvercle du port USB. Connecter le câble USB-OTG avec la clé USB.org.

Placer la tondeuse dans la station de charge et s'assurer que la station de charge est branchée au secteur (la LED de la station d'accueil s'allume). La tondeuse doit être mise en marche, l'écran doit être allumé et la batterie doit être chargée à au moins 70%.

Lorsque la mise à jour commence, le message suivant s'affiche : « **Mise à jour de la version x à la version y ?** »







Confirmer en appuyant sur la touche ✓. Les deux LED de la tondeuse clignotent pendant la mise à jour.





Une fois la mise à jour terminée, la tondeuse redémarre.

Retirer le câble USB-OTG et la clé USB.org. Fermer le couvercle du port USB.

Menu navigation

Le tableau suivant explique les différents icônes du menu.

Menu principal	Sous-menu 1	Sous-menu 2	Explication
 Tondre			<p>En appuyant sur la touche de confirmation, la tondeuse commence à tondre. En mode « Off/Manuel » la tondeuse tond jusqu'à ce que l'écran affiche « Jardin complet ».</p> <p>En mode « Horaire », à l'aide de la fonction calendrier « Bosch AUTO » la tondeuse travaille jusqu'à la fin du créneau horaire ou jusqu'à ce que l'écran affiche « Jardin complet » (en fonction de ce qui arrive en premier).</p>
	 Calendrier	Bosch AUTO	
		Nombre des cycles de tonte par semaine	1 à 3
		Jour de la semaine	Jours auxquels la tonte est autorisée (par ex. pour exclure les dimanches).
		Heure démarrage	Uniquement réglable pour le premier créneau horaire (valable pour les jours actifs).
Horaires		Éditer (jour choisi)	Programmer un horaire de tonte en éditant les jours de tonte individuels et les créneaux horaires (jusqu'à 2 par jour).
	Ne pas tondre/effacer créneau horaire	Effacer le créneau horaire actuel pour le jour sélectionné. Le nombre des cycles de tonte par semaine pour le créneau horaire actuel est affiché en bas de l'écran.	
	Off/Manuel		Choisir cette option si aucun créneau horaire ne doit être utilisé. La tondeuse commence à tondre uniquement si « Tondre » est activé.
 Paramètres	 Mode de tonte	Tondre sans station de charge	La tondeuse tond la pelouse supplémentaire sans station de charge en mode aléatoire jusqu'à ce que la batterie soit vide.
		Mode intensif	La tondeuse tond plus profondément, retourne dans les zones non tondues éventuelles et tond sur des pistes plus courtes. La tondeuse a besoin de beaucoup plus de temps pour effectuer une coupe complète.
	 Sécurité	Autolock	Les touches sont automatiquement bloquées si l'on n'appuie pas sur une touche en l'espace de 3 minutes. Pour des raisons de sécurité, nous recommandons ce réglage pour protéger l'outil contre le vol.
		- Activé	Code PIN nécessaire pour réactivation après autolock.
		- Désactivé	Les touches sont toujours prêtes pour une entrée.
		Changer PIN	Pour changer le code PIN, entrer d'abord le code PIN valable.
		Alerte	
		- Activée	Active l'alerte.
		- Désactivée	Désactive l'alerte.
		 Date & Heure	

Menu principal	Sous-menu 1	Sous-menu 2	Explication
			Changer la langue de l'écran.
	Sélection langue		
		État système	Informations relatives à l'état de charge de la batterie, des informations relatives au système ainsi que l'autonomie et la durée de recharge de la tondeuse.
	Informations		
		ID câble	Change l'ID du câble périphérique lors de perturbations potentielles à proximité.
	Avancé	Réglage du détecteur/état du gazon	Choisissez entre irrégulier, normal et glissant. La sensibilité du détecteur de bosses dans le sol change en fonction de l'état sélectionné de la pelouse.
		Recartographier	Efface la carte actuelle de la pelouse dans laquelle se trouve la tondeuse.
		Valeurs réglées en usine	Une réinitialisation de la tondeuse sur les réglages par défaut efface tous les réglages personnels (à l'exception du PIN). Après une réinitialisation sur les réglages par défaut, la tondeuse doit recartographier les pelouses.
		Aperçu jardin	Indique le nombre de pelouses cartographiées, leurs dimensions, les ID de leurs câbles et la date à laquelle la pelouse a été tondu la dernière fois.
		Effacer jardin	Effacer une carte de jardin spécifique ou choisir d'effacer toutes les cartes à la fois.
		Niveau à bulle d'air	Donne des informations relatives à l'angle de sol de la tondeuse. Si la tondeuse est dans la station de charge et que le point sur l'écran ne se trouve pas à l'intérieur du cercle affiché, la station de charge doit être positionnée à un endroit neuf plus plan.
	Outils	Signal du câble	Reconnaît le signal du câble périphérique et indique la qualité du signal (pour service après-vente). La tondeuse ne reçoit pas de signal du câble périphérique pendant qu'elle est dans la station de charge.

Dépistage de défauts

Assistance en ligne



<http://www.bosch-diy.com/indego-help>

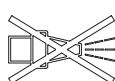

Symptôme	Cause possible	Remède
La LED de la station de charge clignote	Le câble périphérique est coupé, trop long ou trop court. Câble non connecté et tondeuse pas dans la station de recharge.	S'assurer que le câble périphérique n'est pas interrompu et qu'il a une longueur entre 20 et 250 m. Ensuite, arrêter l'alimentation en tension puis la remettre en marche. Suivre les instructions d'installation relatives à l'installation de la tondeuse.
Vibrations/bruits excessifs	La vis de la lame est desserrée	Serrer la vis de la lame avec un couple de 2,5 Nm.
	La lame est endommagée/déformée	Changer la lame (voir figure J).
La tondeuse ne retourne pas correctement dans la station de charge	Le câble périphérique n'est pas correctement monté sur la station de charge	Suivre les instructions d'installation relatives à la pose du câble périphérique.
	Câble périphérique à proximité d'une source de perturbation	Retirer tout excédent de câble périphérique (par ex. enroulé) autour de la station de charge. Changer l'ID du câble périphérique dans le menu.
La tondeuse ne démarre pas	Sectionneur pas mis en marche	Éloigner la tondeuse de la station de charge, mettre le sectionneur en marche et remettre la tondeuse dans la station de charge (veiller à ce que la station de charge soit mise en marche - la LED verte est allumée).
	Obturation possible	Toujours éteindre d'abord le sectionneur, puis vérifier la zone sous la tondeuse. Enlever ce qui bloque si nécessaire (porter toujours des gants de jardin).
	La batterie n'est pas complètement chargée	Mettre la tondeuse dans la station de charge pour permettre un rechargement. La station de charge doit être mise en marche.
	Herbe trop haute	Tondre la pelouse avec une tondeuse conventionnelle à l'un des réglages les plus bas.
	La batterie est trop chaude/trop froide	La tondeuse travaille si la température interne de la batterie se situe entre 5° C et 45° C. Laisser la tondeuse se refroidir/se réchauffer. Si l'erreur apparaît plusieurs fois, mettre la station de charge à l'ombre.
La tondeuse est sur la pelouse avec écran éteint	Problèmes pendant le service	Appuyer sur la touche de confirmation de l'écran pour allumer l'écran ou positionner la tondeuse dans la station de charge.
Tondeuse sans fonction de recharge	La batterie est trop chaude/trop froide	La tondeuse travaille si la température interne de la batterie se situe entre 5° C et 45° C. Laisser la tondeuse se refroidir/se réchauffer. Si l'erreur apparaît plusieurs fois, mettre la station de charge à l'ombre.
	Station de charge pas mise en service	Mettre l'alimentation de la station de charge en marche. Si la station de charge ne démarre pas, contacter le Service Après-Vente Bosch.
	Les contacts de charge sont corrodés	Nettoyer les contacts de charge.
La tondeuse est en dehors du câble périphérique	Le câble périphérique est sur une pente	Garder une distance de 30 cm entre le câble périphérique et la pente.
	Obstacle à proximité du capteur	Retirer l'obstacle.
Une partie de la surface n'est pas tondue	La tondeuse a besoin de plus de temps pour tondre la pelouse entière	Pour saisir la surface entière de la pelouse, laisser la tondeuse tondre votre pelouse 3 x entièrement.
	Créneau horaire trop petit pour la surface de la pelouse	Agrandir le créneau horaire de la tonte ou utiliser la fonction calendrier « Bosch AUTO ».
	Distance trop petite entre les câbles périphériques	Augmenter la distance entre les câbles périphériques à 75 cm min.
	Surface irrégulière	Dans le menu « Condition du sol/détecteur du sol », choisir l'option « Sol irrégulier/faible sensibilité ».

Symptôme	Cause possible	Remède
		Préparer la pelouse, éliminer les irrégularités/bosses du sol, délimiter les zones inappropriées avec le câble périphérique, suivre les instructions se trouvant dans le manuel d'installation.
	Herbe trop haute	Dans le menu « Condition du sol/détecteur du sol », choisir l'option « Sol irrégulier/faible sensibilité ».
	Pentes trop raides dans le jardin	Veiller à n'utiliser la tondeuse que sur des talus présentant une pente de 15 degrés max.
La tondeuse se coince dans le jardin	Objets/obstacles pas délimités	Délimiter les obstacles dans lesquels la tondeuse se coince souvent avec le câble périphérique.
	Nouveau gazon	Donner quelques semaines à la pelouse pour s'aplanir avant d'utiliser la tondeuse. Changer le réglage dans le menu « Condition du sol/détecteur du sol ». Après avoir arrosé le jardin, attendre aussi longtemps que possible avant de démarrer la tondeuse.
La tondeuse tond accidentellement les fleurs etc. ou écrase certains obstacles	Objets/obstacles d'une hauteur inférieure à 5 cm pas délimités	Étaler le câble périphérique à une distance de 30 cm avant l'obstacle ou retirer les objets/obstacles.
La tondeuse ne tond pas logiquement	Le système LogiCut dépend des conditions du jardin. La tondeuse ne doit pas nécessairement continuer à tondre dans la zone pas tondue la plus proche	Vous trouverez plus d'informations à ce sujet dans les instructions d'installation. Si ce comportement se répète, recartographier la pelouse.
	La tondeuse ne se déplace pas toujours en ligne droite entre les zones à tondre	Aucune mesure n'est nécessaire.
	La tondeuse ne trouve pas souvent la bonne position ou tourne autour d'elle-même	Changer l'ID du câble.
	Obstacle délimité de manière incorrecte	Respecter les instructions du manuel d'installation.
	La tondeuse se déplace dans une pelouse supplémentaire sans station de recharge dans des tracés arbitraires	Comportement normal. Le système LogiCut ne fonctionne que dans les zones avec station de charge.
Le câble périphérique se coupe constamment	Le câble n'est pas suffisamment tendu entre les piquets en plastique	Tendre le câble périphérique et s'assurer que la distance entre les piquets est de 75 cm max. Utiliser des connecteurs de fils pour réparer l'interruption. Éviter d'utiliser des scarificateurs, des râteaux à pelouse à proximité du câble périphérique
	La distance entre les piquets en plastique est supérieure à 75 cm	
La tondeuse donne un résultat irrégulier/mauvaise qualité de coupe	La tondeuse ne tond pas assez souvent	Tondre plus souvent pour obtenir un bon résultat (par ex. par des créneaux horaires plus fréquents/plus longs dans le plan).
	Lame émoussée	Retourner ou remplacer les lames (voir figure J).
	Obturation possible	Toujours éteindre d'abord le sectionneur, puis vérifier la zone sous la tondeuse. Enlever ce qui bloque si nécessaire (porter toujours des gants de jardin).
Câble périphérique non détecté	Aucun courant sur la station de charge	Vérifier si la station de charge est mise en marche (LED est allumée).
	Câble périphérique coupé	Contrôlez le câble périphérique pour détecter des dommages éventuels.

Symptôme	Cause possible	Remède
	Fausse installation (par ex. pas distance pas suffisante entre les câbles périphériques)	Respecter les instructions du manuel d'installation.
	Câble périphérique à proximité d'une source de perturbation	Retirer tout excédent de câble périphérique (par ex. enroulé) autour de la station de charge. Changer l'ID du câble périphérique dans le menu.
Bouton de réglage de la hauteur de coupe coincé	Obturation possible	Toujours éteindre d'abord le sectionneur, puis vérifier la zone sous la tondeuse. Enlever ce qui bloque si nécessaire (porter toujours des gants de jardin).

Service après-vente et conseil utilisateurs

www.bosch-garden.com

Pour toute demande de renseignement ou commande de pièces de rechange, nous préciser impérativement la référence à 10 chiffres indiquée sur l'étiquette signalétique de la tondeuse.

Éventuellement, la version de logiciel de votre tondeuse est nécessaire (voir « **Menu > Réglages > Info** »).

Si nécessaire, envoyer la tondeuse et la station de charge à un centre de Service Après-Vente Bosch. Ne pas ouvrir la batterie.

Avant d'envoyer les appareils, retirer un couvercle personnalisé éventuellement monté ainsi que tout couvercle d'accès.

France

Réparer un outil Bosch n'a jamais été aussi simple, et ce, en moins de 5 jours, grâce à SAV DIRECT, notre formulaire de retour en ligne que vous trouverez sur notre site internet www.bosch-pt.fr à la rubrique Services. Vous y trouverez également notre boutique de pièces détachées en ligne où vous pouvez passer directement vos commandes.

Vous êtes un utilisateur, contactez : Le Service Clientèle Bosch Outillage Electroportatif
Tel. : 09 70 82 12 26 (Numéro non surtaxé au prix d'un appel local)

E-Mail : sav.outillage-electroportatif@fr.bosch.com

Vous êtes un revendeur, contactez :
Robert Bosch (France) S.A.S.
Service Après-Vente Electroportatif
126, rue de Stalingrad
93705 DRANCY Cédex
Tel. : (01) 43119006
E-Mail : sav-bosch.outillage@fr.bosch.com

Belgique, Luxembourg

Tel. : +32 2 588 0589
Fax : +32 2 588 0595
E-Mail : outillage.gereedschap@be.bosch.com

Suisse

Passez votre commande de pièces détachées directement en ligne sur notre site www.bosch-pt.com/ch/fr.
Tel. : (044) 8471512

Fax : (044) 8471552

E-Mail : Aftersales.Service@de.bosch.com

Transport

Les batteries Lithium-ion sont soumises aux règlements de transport des matières dangereuses. L'utilisateur peut transporter les batteries par voie routière sans mesures supplémentaires.

Lors d'une expédition par tiers (par ex. : transport aérien ou entreprise de transport), les mesures à prendre spécifiques à l'emballage et au marquage doivent être observées. Dans un tel cas, lors de la préparation de l'envoi, il est impératif de faire appel à un expert en transport des matières dangereuses.

Élimination des déchets



propriée.



Les outils de jardin et les batteries, ainsi que leurs accessoires et emballages, doivent pouvoir suivre chacun une voie de recyclage app-

Ne jetez pas les outils de jardin et les accus/batteries avec les ordures ménagères !

Seulement pour les pays de l'Union Européenne :

Conformément à la directive européenne 2012/19/UE, les équipements électriques et électroniques dont on ne peut plus se servir, et conformément à la directive européenne 2006/66/CE, les batteries/piles usées ou défectueuses doivent être isolées et suivre une voie de recyclage appropriée.

Accus/piles :

Li-Ion :

Veillez respecter les indications se trouvant dans le chapitre Transport Transport.

- **Les batteries intégrées ne doivent être retirées de l'appareil que par une personne qualifiée pour les éliminer.** Ouvrir la coque du carter peut détruire l'appareil.



Español

Muchas gracias, por haber optado por el robot cortacésped Indego.

Antes de instalar el Indego, lea las siguientes instrucciones de seguridad.

Instrucciones de seguridad

¡Atención! Lea detenidamente las siguientes instrucciones. Familiarícese con los elementos de manejo y el uso reglamentario del aparato para jardín. Guarde estas instrucciones de servicio en un lugar seguro para posteriores consultas.

Explicación de la simbología utilizada en el aparato para jardín



Advertencia general de peligro.

Asegúrese de que el aparato para jardín no obstaculice ni obstruya ninguna salida.



Advertencia: Lea las instrucciones de uso antes de utilizar el producto.



Advertencia: Desconecte con el interruptor de aislamiento el aparato para jardín antes de manipular en el mismo o antes de alzarlo.



Atención: No toque las cuchillas en funcionamiento. Las cuchillas están muy afiladas.

Tenga cuidado de que no le sean cercenados los dedos de pies y manos.



Espera a que todas las piezas del aparato para jardín se hayan detenido por completo antes de tocarlas. Al desconectar el aparato para jardín, las cuchillas se mantienen todavía en movimiento cierto tiempo, y pueden lesionarle.



Preste atención a que no sean lesionadas por cuerpos extraños proyectados las personas situadas cerca.



Advertencia: Mantenga una separación de seguridad respecto al producto en funcionamiento.



No se monte sobre el aparato para jardín.



El cargador incorpora un transformador de seguridad.



No use una limpiadora de alta presión ni una manguera para limpiar el aparato para jardín.



Examine detenidamente si existen animales silvestres o domésticos en el área en el que pretende usar el aparato para jardín. Los animales silvestres o domésticos pueden ser lesionados durante el uso de la máquina. Examine con detenimiento el área de trabajo de la máquina y retire todas las piedras, palos, alambres, huesos y demás objetos extraños que encuentre. Al utilizar la má-

quina cuide que no se encuentren ocultos por el denso césped animales silvestres y domésticos o pequeños tocones. Evite su uso en el crepúsculo o en la oscuridad para reducir el riesgo a topar con animales.

Manejo

► **Desconecte el aparato para jardín con el interruptor de aislamiento antes realizar cualquier trabajo en el mismo (p. ej. mantenimiento, cambio de útil, etc.), así como durante su transporte y almacenaje.**

- Los niños deberán ser vigilados con el fin de evitar que jueguen con el aparato para jardín.
- Jamás permita que usen este producto niños, ni personas que presenten una discapacidad física, sensorial o mental, o que dispongan de una experiencia y/o conocimientos insuficientes y/o que no estén familiarizadas con estas instrucciones. Tenga en cuenta la edad mínima que pudiera prescribirse en su país para el usuario.
- No utilice el aparato para jardín si está descalzo o si lleva puestas sandalias. Siempre use calzado fuerte y pantalones largos.
- No trabaje con el aparato para jardín bajo condiciones climáticas adversas, especialmente si se avecina una tormenta.
- Al manejar el aparato para jardín y al aproximarse a él cuide en mantener

el equilibrio y una posición firme en todo momento, especialmente en pendientes y áreas de césped húmedas. No se incline demasiado hacia delante. Maneje el aparato para jardín con cuidado y sin prisas.

- El usuario es responsable de los accidentes o daños provocados a otras personas o a sus pertenencias.
- Accione inmediatamente el botón de parada rojo si se presenta algún peligro durante la operación del aparato para jardín.
- Asegúrese de la correcta colocación del cable perimetral conforme a la guía de instalación.



En la guía de instalación que se adjunta con el Indego se describen todos los pasos necesarios para su instalación.

- Examine periódicamente el área de trabajo del aparato para jardín y retire todas las piedras, ramas, alambres, cables y demás objetos extraños que encuentre.
- No deje cables de red bajo tensión en el área de trabajo. Si el robot cortacésped se enreda con un cable de red éste deberá desconectarse de la red antes de retirarlo.
- Inspeccione con regularidad el aparato para jardín para garantizar que las cuchillas y sus tornillos de sujeción, así como el dispositivo de corte, no estén excesivamente desgastados ni dañados. Sustituya todas las

cuchillas y tornillos de sujeción a la vez para evitar un desequilibrio.

- ▶ Jamás utilice el aparato para jardín con las cubiertas protectoras dañadas o sin tener montados los dispositivos de seguridad.
- ▶ No aproxime sus manos ni pies a las piezas en rotación.
- ▶ Jamás alce ni porte el aparato para jardín con el motor en marcha.
- ▶ No deje funcionar desatendido el aparato para jardín si sabe que en las inmediaciones se encuentran niños, personas o animales domésticos.
- ▶ Conecte el aparato para jardín según las instrucciones de uso y manténgase a una distancia segura respecto a las piezas rotantes.
- ▶ No deje funcionar simultáneamente el aparato para jardín y un aspersor. Edite un horario apropiado para garantizar que ambos sistemas no puedan operar a la vez.
- ▶ Si por cualquier circunstancia el aparato para jardín se cae al agua, sáquelo del agua y desconéctelo con el interruptor de aislamiento. No vuelva a conectar el aparato para jardín, acuda a un servicio técnico Bosch.
- ▶ **No modifique en manera alguna el aparato para jardín.** Las modificaciones improcedentes pueden afectar a la seguridad de su aparato para jardín y provocar mayor ruido y vibraciones.

Desconecte el aparato para jardín con el interruptor de aislamiento:

- Antes de eliminar una obstrucción de material.
- Al examinar, limpiar o manipular en el aparato para jardín.
- Antes de guardarlo.
- Si el aparato para jardín vibra más de lo normal (detener el aparato para jardín y controlarlo de inmediato).
- Tras la colisión con un objeto extraño inspeccione si está dañado el aparato para jardín y consulte a un servicio técnico Bosch para determinar las reparaciones necesarias.

Mantenimiento

- ▶ **Use siempre unos guantes de protección al manipular o trabajar en el área de las cuchillas.**
- ▶ **Desconecte el aparato para jardín con el interruptor de aislamiento antes de realizar cualquier trabajo en el mismo.**
- ▶ **Antes de cualquier manipulación en la estación de carga o fuente de alimentación extraiga el enchufe de red de la toma de corriente.**

Limpie a fondo con un cepillo suave y un paño el exterior del aparato para jardín. **No utilice agua, disolventes ni productos para pulir.** Retire el césped y demás materiales adheridos, especialmente en las rejillas de refrigeración.

Coloque el aparato para jardín boca arriba y limpie con regularidad el área de las cuchillas y de las ruedas orientables. Utilice un cepillo duro o una rasqueta para eliminar los restos de césped fuertemente adheridos (ver figura I).

Las cuchillas son reversibles.

- ▶ Asegúrese de que todas las tuercas, pernos y tornillos están firmemente sujetos para permitir un trabajo seguro con el aparato para jardín. (ver figura J)
- ▶ Para su seguridad, controle con regularidad el aparato para jardín y sustituya las piezas desgastadas o dañadas.
- ▶ Preste atención a utilizar solamente piezas de recambio originales Bosch.
- ▶ Siempre cambie el juego completo de cuchillas y tornillos.

Almacenaje en invierno

▶ Desconecte el cortacésped con el interruptor de aislamiento.

- ▶ El cortacésped puede operar a temperaturas entre 5 °C y 45 °C. En la temporada de invierno, cuando las temperaturas se encuentren permanentemente por debajo de 5 °C, guarde el cortacésped y la estación de carga en un lugar seguro y seco, fuera del alcance de los niños.

No coloque ningún objeto sobre el cortacésped ni sobre la estación de carga.

Use el embalaje original si pretende recorrer largas distancias al transportar el Indego.

- ▶ Únicamente almacene el cortacésped a una temperatura situada entre -20 °C y 50 °C. No deje el cortacésped, p. ej., dentro del coche en verano.

USB

- ▶ El cortacésped incorpora un puerto USB que se usará exclusivamente para la actualización del software. Solo utilice memorias USB.org (con formato FAT 32) y cables OTG USB.org homologados.
- ▶ Para más información sobre la actualización del software consulte www.bosch-diy.com/indego-help.
- ▶ **No utilice la interfaz USB con un fin diferente al mencionado. No conecte a ella aparatos externos. No utilice el aparato teniendo abierta la tapa del puerto USB.**

Peligros derivados del acumulador

▶ Este aparato contiene acumuladores que solamente deberán ser sustituidos por personal especializado Bosch.

- ▶ La recarga solamente deberá llevarse a cabo en la estación de carga que Bosch recomienda.
- ▶ El Indego puede funcionar entre 5 °C y 45 °C. Si la temperatura del acumulador se encuentra fuera de este margen aparece un mensaje en el In-

dego y éste no abandona la estación de carga. Si esto pasa durante el funcionamiento, el Indego se detendrá o regresará a la estación de carga.

- ▶ Si el acumulador llega a dañarse éste puede perder líquido y humedecer la piezas adyacentes. Examine las piezas afectadas y consulte a un servicio técnico Bosch.
- ▶ En el caso improbable de que el acumulador pierda líquido no toque el aparato para jardín. En caso de contacto con este líquido recurra a un médico.
- ▶ **En el caso de una aplicación incorrecta o con un acumulador dañado puede salir líquido inflamable del acumulador. Evite el contacto con él. En caso de un contacto accidental enjuagar con abundante agua. En caso de un contacto del líquido con los ojos recurra además inmediatamente a un médico.** El líquido del acumulador puede irritar la piel o producir quemaduras.
- ▶ **No abra el aparato para jardín, ni el acumulador que alberga en su interior.** Podría provocar un cortocircuito o exponerse a una descarga eléctrica.
- ▶ **Proteja el aparato para jardín del fuego.** Los acumuladores podrían llegar a explotar. Si los acumuladores comienzan a arder o explotan, llame al servicio de emergencia.
- ▶ **Si el aparato para jardín se daña o usa de forma inapropiada puede**

que el acumulador emane vapores. Ventile con aire fresco el recinto y acuda a un médico si nota alguna molestia. Los vapores pueden irritar las vías respiratorias.

Instrucciones de seguridad para el cargador y la fuente de alimentación

- ▶ **Para cargar el cortacésped solo use la estación de carga y el cable de red originales Bosch.** En caso contrario puede producirse un incendio o explosión.
- ▶ **Inspeccione con regularidad el estado de la estación de carga, fuente de alimentación, cables, y enchufes.** En caso de deterioro o envejecimiento de la estación de carga o fuente de alimentación, desconéctelas y deje de usarlas. **No abra Ud. la estación de carga ni la fuente de alimentación. Deje que las reparaciones solo las realice un profesional cualificado empleando exclusivamente piezas de recambio originales.** Una estación de carga, fuente de alimentación, cables o enchufes dañados acarrear un mayor riesgo de exponerse a una descarga eléctrica.
- ▶ **No deje funcionar la estación de carga ni el alimentador de red sobre una base fácilmente combustible (p. ej., papel, tela, etc.) ni en un entorno inflamable.** El calentamiento que experimentan la estación de carga y el alimentador de red du-

rante el proceso de carga puede provocar un incendio.

- ▶ **Vigile a los niños.** Así evitará que los niños jueguen con la estación de carga, el alimentador de red o el aparato para jardín.
- ▶ La tensión de alimentación deberá coincidir con las indicaciones en la placa de características del alimentador de red.
- ▶ Recomendamos que la fuente de alimentación solo sea conectada a una toma de corriente provista de un interruptor diferencial para corrientes de fuga de 30 mA. Compruebe con regularidad el buen funcionamiento del interruptor diferencial.
- ▶ Inspeccionar con regularidad si está dañado el cable de red.
- ▶ En caso de inundarse la estación base desconecte de la red la fuente de alimentación y contacte al servicio técnico Bosch.
- ▶ Jamás toque con las manos mojadas el enchufe de red ni otros enchufes.
- ▶ No pasar por encima, ni aplastar, ni dar tirones del cable de conexión para no dañarlo. Proteja el cable del calor, del aceite y de las esquinas agudas.





Para su seguridad, el alimentador de red dispone de un aislamiento de pro-

tección y no precisa por lo tanto ser conectado a tierra. La tensión de servicio es de 230 V AC, 50 Hz (para países no pertenecientes a la CE 220 V ó 240 V, según ejecución). Informaciones al respecto las obtiene Ud. en su taller de servicio técnico Bosch habitual.

En caso de duda consulte a un profesional electricista o al servicio Bosch más cercano.

Simbología

Los símbolos siguientes le ayudarán a leer y a entender las instrucciones de servicio, especialmente los gráficos. Es importante que retenga en su memoria estos símbolos y su significado. La interpretación correcta de estos símbolos le ayudará a manejar mejor, y de forma más segura, el aparato para jardín.

Símbolo	Significado
	Utilice guantes de protección
	Acción permitida
	Acción prohibida
	Accesorios/Piezas de recambio

Utilización reglamentaria

El cortacésped ha sido diseñado para cortar césped en el área doméstica.

No use el cortacésped en interiores.

No utilice el cortacésped para otros fines ya que aumentaría el riesgo de accidente y un posible deterioro del aparato para jardín. Jamás intente modificar el cortacésped puesto que ello podría acarrear accidentes o dañar el cortacésped.

Datos técnicos

Robot cortacésped	Unidad SI	Indego XS 300
Nº de art.		3600HB0004
Ancho de corte	cm	19

Robot cortacésped	Unidad SI	Indego XS 300
Altura de corte	mm	30-50
Ángulo de pendiente, máx.	°/%	15/27
Área de césped		
– Máxima	m ²	300
– Tras cada recarga del acumulador hasta ^{A)}	m ²	45
Frecuencia de operación (sensor inductivo)	kHz	-
Intensidad del campo magnético, máx. (sensor inductivo) (a 10 m)	dBµA/m	-
Rango de frecuencia de operación (GSM)	MHz	-
Potencia de transmisión, máx. (GSM)	dBm	-
Peso según EPTA-Procedure 01:2014	kg	8,0
Grado de protección		IPX4
Nº de serie		ver placa de características del aparato para jardín
Acumulador		iones de litio
Tensión nominal	VDC	18
Capacidad	Ah	2,5
Nº de celdas		5
Tiempo de funcionamiento, promedio ^{A)}	mín	45
Tiempo de carga (máx.)	mín	45
Cable perimetral		
– Cable perimetral suministrado	m	100
– Longitud mín. requerida	m	20
– Longitud máx. permisible	m	250
Estación de carga		
Nº de art.		1 600 A02 546
Tensión de entrada	VDC	24
Potencia consumida en la recarga/ cable perimetral conectado	W	55/12
Corriente de carga (hasta)	A	2,3
Margen admisible de la temperatura de carga ^{B)}	°C	5-45
Peso según EPTA-Procedure 01:2014	kg	1,65
Grado de protección		IPX4
Fuente de alimentación		
Nº de art.		
Suiza		F 016 L69 439
Inglaterra		F 016 L69 437
Resto de Europa		F 016 L69 170
Tensión alterna de entrada	V	220-240
Clase de protección		□/ II
Frecuencia	Hz	50-60
Tensión continua de salida	V	24
Grado de protección		IPX7

Robot cortacésped	Unidad SI	Indego XS 300
Peso	kg	0,8

A) dependiente de la altura de corte, condiciones del césped y humedad

B) Temperatura interna del acumulador

Las indicaciones son válidas para una tensión nominal [U] de 230 V. Estas indicaciones pueden variar con tensiones divergentes y en ejecuciones específicas del país.

Información sobre ruidos y vibraciones

Nivel de ruido emitido determinado según **EN 50636-2-107**.

El nivel de presión sonora típico de la herramienta eléctrica, determinado con un filtro A, asciende a: Nivel de potencia acústica **61 dB (A)**. Incertidumbre **K = 2 dB**.

Significado de las figuras

Objetivo	Figura	Página
Accesorios especiales	A	302
Material suministrado y desembalaje del cortacésped	B	303
Tendido del cable perimetral	C	303
Prolongación del cable perimetral	D	304
Tendido del cable perimetral alrededor de un objeto interno nuevo	E	304
Manera de alzar y de llevar el cortacésped	F	305
Ajuste de la altura de corte	G	305
Adición de un área de césped adicional	H	306
– con estación de carga adicional (derecha)		
– sin estación de carga adicional (superior izquierda)		
Limpieza	I	307
Mantenimiento	J	307
Actualización del software	K	308

Instalación

Con el siguiente código QR podrá ver un vídeo sobre la instalación del Indego en www.bosch-diy.com/indego-help. Alternativamente consulte la guía de instalación que se adjunta con el producto.

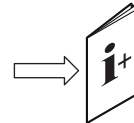

Verifique que todo el cable perimetral vaya fijado al suelo, cuidando que no forme bucles. Los bucles pueden ser causa de un tropiezo.

Retire del área de césped a cortar piedras, ramas, alambres, cables de alimentación bajo tensión y demás objetos extraños.

Asegúrese de que el área de césped a cortar sea llana y que esté libre de obstáculos pronunciados como badenes, surcos y pendientes de más de 15°/ 27 %.

La estación de carga deberá colocarse en la periferia del área de césped sobre el cable perimetral. No se deberá colocar a un lado de un cobertizo o caseta de jardín ubicados a modo de isla dentro del área de césped a cortar.

Se recomienda que antes de la instalación, al cortar por primera vez el césped de la temporada, y siempre que la altura del césped cortado sea mayor de 5 mm, el césped sea cortado con un cortacésped convencional.

Las cuchillas del cortacésped han sido diseñadas para cortar césped que no sea demasiado largo (30-50 mm). No es necesario recoger el material cortado ya que se descompone fácilmente y abona el césped. La altura de corte del cortacésped puede ajustarse a 30, 40 y 50 mm.

Se recomienda comenzar con una altura mayor e ir la reduciendo gradualmente a medida que el cable profundice en el césped. Con ello se evitará que el Indego corte el cable.

Es posible prolongar el cable perimetral con uno adicional mediante un conector de empalme (ver figuras **D-E**).

El cable perimetral puede prolongarse hasta una longitud máxima de **250 m**.

El cable perimetral puede ser enterrado en el suelo (o bajo placas no metálicas) a una profundidad máx. de 5 cm.

Para no dañar el cable perimetral no se escarificará ni rastroillará el área en dónde va ubicado.

Al colocar el cable perimetral procure que el ángulo no sea inferior a 45°. Ello puede mermar el rendimiento.

Display

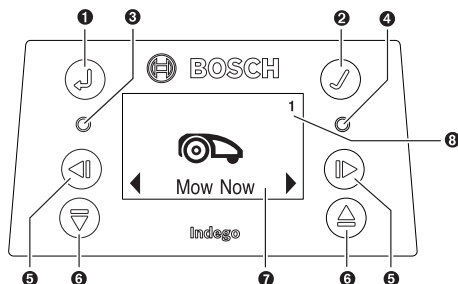

Símbolo	Significado
1	Tecla Atrás
2	Tecla de activación Si la tecla de activación es pulsada durante el proceso de corte, el cortacésped regresa a la estación de carga
3	LED rojo encendido: Fallo en cortacésped
4	LED verde encendido: Cortacésped encendido LED verde apagado: Cortacésped inactivo, requiere la entrada del código PIN de cuatro dígitos para activarlo. O el cortacésped está apagado; para activarlo es necesario conectar el interruptor de aislamiento e introducir el código PIN de cuatro dígitos. Observación: Durante la actualización del software se encienden los LED verde y rojo.
5	Teclas, hacia la izquierda y hacia la derecha
6	Teclas, hacia abajo y hacia arriba
7	Display con cuadro de diálogo
8	1 2 3 N° de jardín (aparece en el caso de existir más de un mapa de jardín en la memoria del cortacésped)

El display cambia al modo sleep si no se efectúa una entrada en el transcurso de 10 minutos.

Adición de otra área de césped (ver figura H)

Siga las instrucciones de la guía de instalación para instalar el Indego en un área de césped adicional.

Áreas de césped individuales con estación de carga propia (ver figura H derecha): El cortacésped se puede usar en hasta tres áreas de césped diferentes. Para un área de césped separado necesita Ud. una estación de carga adicional (ver figura A) cable perimetral y piquetas. Si se ha ajustado un horario o la función Calendario "Bosch AUTO" el césped de éste área es cortado dentro de la franja definida. Desconecte el cortacésped cuando lo transporte de un área

de césped a otra.

Observación: Las actualizaciones de software deberán realizarse en el cortacésped en cada estación de carga.

Al almacenar la estación de carga en el invierno se recomienda marcarla de acuerdo al área de césped en la que fue empleada, para no confundirlas.

Sin estación de carga adicional: Es posible comunicar las áreas de césped colocando paralelamente ambos ramales del cable perimetral cuidando que queden lo más cerca posible (ver figura H superior izquierda). El área de césped adicional sin estación de carga no es mapeada, por lo que el cortacésped no aplicará aquí la estrategia de corte LogiCut. Se recomienda un área de césped máxima sin estación de carga de 40 m². El cortacésped permanece trabajando hasta que el acumulador se descargue y en ese caso deberá transportarse de nuevo a la estación de carga para que sea recargado.

Corte del césped

► **No permita que los niños se monten sobre el cortacésped.**

► **Pulse la tecla Stop del cortacésped antes de alzarlo. Siempre alce el cortacésped sujetándolo por el asa. (ver figura F)**

Asegúrese de que en el área de césped a cortar no existan animales pequeños como, p. ej., erizos o tortugas.

Una vez realizada con éxito la instalación Ud. puede comenzar de inmediato a cortar el césped confirmando "**Cortar ahora**" en el display, o bien, puede esperar al siguiente intervalo de corte programado con la función AUTO-Calendar Bosch (caso de haberse ajustado antes).

Ud. puede fijar también un horario propio para el corte de césped.

El cortacésped deberá cortar completamente 3 veces el área de césped (3 ciclos de corte completos) para aprender el área de césped. En la fase de aprendizaje puede que el aspecto del césped cortado no sea óptimo.

Los tiempos de ejecución para la cobertura completa del área de césped con LogiCut se indican a continuación. Tenga en cuenta que los tiempos de ejecución varían dependiendo de la complejidad del césped y de la cantidad de objetos en el jardín.

100 m² 4 h

300 m² 11 h

Fije un horario con cortes frecuentes. Así conseguirá un buen resultado en el corte, una mayor autonomía del acumulador, y además evitará la acumulación de material cortado sobre el césped.

Si el cortacésped está trabajando

En el modo "**Manual**" el cortacésped permanece trabajando hasta haber cortado todo el césped. El corte solo es interrumpido para recargar el acumulador. Una vez cortado todo el césped, el cortacésped retorna a la estación base.

En el modo programable "**Horario**" con la función Calendario "**Bosch AUTO**" el cortacésped trabaja continuamente du-

rante el intervalo definido. El corte solo es interrumpido para recargar el acumulador. Si el césped es cortado antes de concluirse la franja, el cortacésped regresa a la estación base de carga.

Para interrumpir antes de tiempo el proceso de corte accione la tecla **Stop** o envíe el cortacésped a la estación base con la tecla de activación ✓.

Modo de ahorro de energía

El cortacésped reduce el consumo de energía desconectando automáticamente la alimentación del cable perimetral cuando no corta césped y cuando no es recargado.

Para que el cortacésped abandone manualmente el modo de ahorro de energía, accione la tecla de activación ✓ y, a continuación, elija o bien **"Cortar ahora"** o bien otro **"Modo de corte"** mientras el cortacésped se encuentra en la estación de carga.

Al activarse el modo **"Horario"** o la función Calendario **"Bosch AUTO"**, la señal se transmite automáticamente al cable perimetral.

Sensores

El cortacésped viene equipado con los sensores siguientes:

- El **sensor de levantamiento** es activado al alzar el cortacésped.
- El **sensor de vuelco** detecta si ha volcado el cortacésped.
- El **sensor de inclinación** se activa si el cortacésped alcanza un ángulo de inclinación de 32°.

Al activarse uno de los sensores, p. ej., el sensor de levantamiento, los motores de traslación y las cuchillas de corte se detienen. En el display aparece un aviso, p. ej., "Elevación".

- El **sensor de obstáculos** detecta objetos/obstáculos en todo el borde delantero del cortacésped y provoca un cambio de dirección del mismo.

Carga del acumulador

El acumulador integra un detector de temperatura, el cual solo permite la carga del acumulador si la temperatura interna del mismo se encuentra dentro del rango de 5 °C a 45 °C. El acumulador de Iones de Litio se suministra parcialmente cargado. Se recomienda que durante la instalación del cable perimetral el cortacésped se recargue en la estación de carga.

El acumulador de iones de litio puede recargarse siempre que se quiera, sin que ello merme su vida útil. Una interrupción del proceso de carga no afecta al acumulador.

Si el acumulador está descargado, o a punto de descargarse, un circuito de protección se ocupa de desconectar el cortacésped: Las cuchillas dejan de moverse.

Actualización del software (ver figura K)

Para actualizar el software se precisa un stick USB.org (con formato FAT 32) y un cable USB OTG.

En caso de que esté disponible una nueva versión del software, ésta la puede encontrar en internet en la página ["www.bosch-diy.com/indego-help"](http://www.bosch-diy.com/indego-help). Cargue el archivo "IN7xxx.bin" en el stick USB.org.

Coloque boca abajo el cortacésped y desmonte la tapa del puerto USB. Enchufe el cable USB OTG conectado al stick USB.org.

Coloque el cortacésped en la estación de carga y asegúrese de que ésta esté conectada a la red (LED de la estación de acoplamiento encendido). El cortacésped deberá estar conectado, el display deberá estar encendido, y el acumulador deberá estar cargado como mínimo al 70%.



Al arrancar la actualización, en el display aparece el siguiente aviso **"¿Actualizar de versión x a versión y?"**







Confirme la acción con la tecla ✓. Durante la actualización parpadean ambos LED en el cortacésped.

Al finalizar la actualización el cortacésped se inicia de nuevo. Retire el cable USB OTG y el stick USB.org. Cierre la tapa del puerto USB.

Navegación por el menú

En la siguiente tabla se explican los diversos puntos del menú.

Menú principal	Submenú 1	Submenú 2	Aclaración
			Al pulsar la tecla de activación el cortacésped se pone a cortar. En el modo "Off/Manual" el cortacésped no deja de trabajar hasta que en el display aparece "Césped cortado" .
Cortar ahora			En el modo "Horario" con la función Calendario "Bosch AUTO" el cortacésped trabaja o bien hasta concluirse el intervalo o bien hasta que aparezca "Césped cortado" en el display (dependiendo de lo que suceda antes).
	Bosch AUTO		La función Calendario "Bosch AUTO" es optimizada de acuerdo al tamaño del área de césped.
Calendario			En el ajuste básico el cortacésped realiza semanalmente dos ciclos de corte completos que inicia a las 8 de la mañana. Es posible realizar los ajustes siguientes:

Menú principal	Submenú 1	Submenú 2	Aclaración
		Número de ciclos de corte completos por semana	de 1 a 3
		Día de la semana	Días en los que está permitido cortar el césped (p. ej., para excluir los domingos).
		Horario de inicio	Solo ajustable para la primera franja (válido para todos los días activos).
	Horario	Edición (día seleccionado)	Programe un horario para el corte indicando los días de corte y la franja (hasta 2 por día).
		No cortar/Borrar franja	Para borrar la franja correspondiente del día elegido. En la parte inferior del display aparecen los ciclos de corte completos por semana para el horario actual.
	Off/Manual		Elija esta opción si no desea aplicar un horario. El cortacésped solo comienza a trabajar al activarse "Cortar ahora".
		Corte sin estación de carga	El cortacésped va cortando aleatoriamente el césped en el área de césped adicional sin una estación de carga propia hasta la descarga del acumulador.
		Modo de corte	El cortacésped corta el césped de forma más minuciosa, retorna a áreas posiblemente sin cortar todavía y trabaja realizando recorridos más pequeños. El cortacésped requiere mucho más tiempo para realizar un corte completo.
	Seguridad	Autobloqueo	Las teclas son bloqueadas automáticamente si no se acciona ninguna de ellas dentro de 3 minutos. Recomendamos este ajuste como medida de seguridad y como antirrobo.
		- On	Código PIN necesario para reactivación tras el bloqueo automático.
		- Off	Teclas siempre disponibles para permitir una entrada.
		Cambiar PIN	Para poder modificar el PIN se requiere introducir primero el PIN actual.
		Alarma	
		- On	Activa la alarma.
		- Off	Desactiva la alarma.
	Hora y fecha		Cambio de hora y fecha.
	Selección de idioma		Cambio de idioma en el display.
	Informaciones	Estado del sistema	Informaciones sobre el estado de carga del acumulador, informaciones sobre el sistema y tiempos de servicio y de carga del cortacésped.



Avanzada

ID cable	Cambia el ID del cable perimetral en caso de posibles interferencias en las proximidades.
Ajuste del sensor/ Estado del césped	Elija entre desigual, normal y resbaladizo. La sensibilidad del sensor de colisión se modifica de acuerdo al estado de césped ajustado.
Remapear	Borra el mapa actual del jardín en el que está ubicado el cortacésped.
Ajustes de fábrica	El reset del cortacésped a los ajustes de fábrica borra la configuración personalizada (excepto el PIN). Al restablecer los ajustes de fábrica, el cortacésped deberá mapear de nuevo el/las área/s de césped.
Tabla jardines	Muestra la cantidad de áreas de césped mapeados, su magnitud, su ID de cable, y la fecha en la que se cortó el césped la última vez.
Borrar jardín	Borra un mapa de jardín específico, o todos a la vez, caso de seleccionarlo así.



Extras

Nivel de burbuja	Informa sobre el ángulo de inclinación del cortacésped. Si al estar el cortacésped en la estación de carga el punto no queda dentro del círculo mostrado en el display, la estación de carga se deberá posicionar en otro lugar más llano.
Señal del cable	Detecta la señal del cable perimetral y muestra la intensidad de la señal (para servicio técnico). El cortacésped no recibe ninguna señal del cable mientras está alojado en la estación de carga.

Localización de fallos

Soporte Online



<http://www.bosch-diy.com/indego-help>

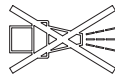

Síntoma	Posible causa	Solución
El LED de la estación de carga parpadea	Cable perimetral cortado, demasiado largo, o demasiado corto. Cable sin conectar y cortacésped fuera de la estación de carga.	Verifique que no esté interrumpido el cable perimetral y que tenga una longitud entre 20 y 250 m. Seguidamente, desconectar y volver a conectar la tensión de alimentación. Aténgase a las indicaciones en la guía de instalación del cortacésped.
Vibraciones o ruidos fuertes	Tornillo de sujeción de la cuchilla, flojo	Apriete el tornillo de sujeción de la cuchilla con un par de 2,5 Nm.
	Cuchilla dañada/doblada	Cambiar cuchilla (ver figura J).

Síntoma	Posible causa	Solución
El cortacésped no accede correctamente a la estación de carga	Cable perimetral incorrectamente tendido en torno a la estación de carga	Atégase a las indicaciones sobre la colocación del cable que figuran en la guía de instalación.
	Cable perimetral cercano a una fuente perturbadora	Retire el exceso de cable perimetral (p. ej., si va enrollado) en torno a la estación de carga. Cambie el ID del cable perimetral en el menú.
El cortacésped no funciona	Interruptor de aislamiento sin conectar	Saque el cortacésped de la estación de carga, conecte el interruptor de aislamiento y vuelva a colocar el cortacésped en la estación de carga (observe que la estación de carga esté en disposición de funcionamiento -> LED verde).
	Puede que exista una obstrucción	Siempre desconecte primero el interruptor de aislamiento y controle entonces el área inferior del cortacésped. Retire la obstrucción, si procede (use siempre guantes de jardín).
	El acumulador no ha sido cargado completamente	Coloque el cortacésped en la estación de carga para permitir su recarga. La estación de carga deberá estar conectada.
	Césped demasiado alto	Corte el césped a la altura mínima con un cortacésped convencional antes de usar el cortacésped.
	Acumulador demasiado frío o demasiado caliente	El cortacésped trabaja si la temperatura interna del acumulador se encuentra entre 5 °C y 45 °C. Permita que el cortacésped se enfríe/caliente. Si este fallo se presenta con frecuencia coloque la estación de carga a la sombra.
Cortacésped ubicado en el césped con el display apagado	Problemas durante el funcionamiento	Pulse la tecla de activación del display para que se ilumine el mismo o coloque el cortacésped en la estación de carga.
Cortacésped sin función de carga	Acumulador demasiado frío o demasiado caliente	El cortacésped trabaja si la temperatura interna del acumulador se encuentra entre 5 °C y 45 °C. Permita que el cortacésped se enfríe/caliente. Si este fallo se presenta con frecuencia coloque la estación de carga a la sombra.
	Estación de carga sin conectar	Conecte la alimentación de la estación de carga. Si la estación de carga no se pone en marcha acuda a un servicio técnico Bosch.
	Contactos de carga corroídos	Limpiar contactos de carga.
Cortacésped fuera del cable perimetral	Cable perimetral en pendiente	Deje 30 cm de separación entre el cable perimetral y la pendiente.
	Obstáculo en las proximidades del cable	Retire el obstáculo.
Corte incompleto del área de césped	El cortacésped precisa más tiempo para cortar el césped	Deje que el cortacésped corte por completo 3 veces la superficie de césped para que sea captada del todo.
	Franja horaria demasiado pequeña para el área a cortar	Amplíe la franja horaria de corte o use la función Calendario "Bosch AUTO"
	Separación demasiado pequeña entre cables perimetrales	Aumente la separación entre los cables perimetrales como mínimo a 75 cm.
	Terreno irregular	Elija en el menú "Condiciones del terreno/sensor de colisión" la opción "Terreno irregular/Baja sensibilidad". Igualar el césped, eliminar irregularidades/ondulaciones del terreno y aislar áreas inadecuadas con cable perimetral; consulte para ello la guía de instalación.
	Césped demasiado alto	Elija en el menú "Condiciones del terreno/sensor de colisión" la opción "Terreno irregular/baja sensibilidad".

Síntoma	Posible causa	Solución
	Pendientes demasiado pronunciadas en el jardín	Procure que el cortacésped solo trabaje en taludes con una inclinación máxima de 15 grados.
El cortacésped se queda atascado en el jardín	Objetos/obstáculos sin delimitar	Delimite con cable perimetral aquellos obstáculos en los que el cortacésped se atasca con frecuencia.
	Césped recientemente sembrado	Antes de usar el cortacésped espere unas semanas para permitir que el terreno se asiente. Cambie el ajuste en el menú "Condiciones del terreno/sensor de colisión". Espere el mayor tiempo posible después de regarlo antes de poner en marcha el cortacésped.
El cortacésped corta desintencionadamente flores, etc. o sobrepasa ciertos obstáculos	No se delimitaron objetos/obstáculos de una altura inferior a 5 cm	Tienda el cable perimetral con una separación de 30 cm respecto al obstáculo o retire los objetos/obstáculos.
El cortacésped aparenta trabajar de forma ilógica	El sistema LogiCut actúa dependientemente de las condiciones del jardín. No es forzoso que el cortacésped continúe cortando en el siguiente área todavía sin cortar	Para más informaciones consulte la guía de instalación. Si este comportamiento es frecuente vuelva a mapear el área de césped.
	El cortacésped no se mueve siempre en línea recta entre las áreas	No requiere de medidas correctivas.
	El cortacésped no localiza con frecuencia la posición correcta o gira en torno a un mismo punto	Cambie el ID del cable.
	Obstáculo incorrectamente delimitado	Siga las instrucciones en la guía de instalación.
	En un área de césped adicional sin estación de carga las trayectorias del cortacésped son aleatorias	Comportamiento normal. El sistema LogiCut solo funciona en áreas con estación de carga.
El cable perimetral es cortado reiteradamente	El cable entre las piquetas no está suficientemente tenso	Tensar cable perimetral y cuidar que la separación entre piquetas no sea superior a 75 cm. Use conectores de empalme para volverlo a unir. Evite utilizar escarificadores, aireadores, etc. cerca del cable perimetral
	La separación entre piquetas es mayor a 75 cm	
Corte irregular/mala calidad de corte del césped	El cortacésped no es utilizado con suficiente frecuencia	Para obtener buenos resultados, cortar el césped con frecuencia (p. ej., usando horarios con más franjas o franjas más grandes).
	Cuchillas melladas	Dees la vuelta o cambie las cuchillas (ver figura J).
	Puede que exista una obstrucción	Siempre desconecte primero el interruptor de aislamiento y controle entonces el área inferior del cortacésped. Retire la obstrucción, si procede (use siempre guantes de jardín).
El cable perimetral no es detectado	Estación de carga sin corriente	Controle si está conectada la estación de carga (LED encendido).
	Cable perimetral cortado	Controle si está dañado el cable perimetral.
	Instalación incorrecta (p. ej., separación insuficiente entre cables perimetrales)	Siga las instrucciones en la guía de instalación.
	Cable perimetral cercano a una fuente perturbadora	Retire el exceso de cable perimetral (p. ej., si va enrollado) en torno a la estación de carga. Cambie el ID del cable perimetral en el menú.
Botón de ajuste de la altura de corte atascado	Puede que exista una obstrucción	Siempre desconecte primero el interruptor de aislamiento y controle entonces el área inferior del cortacésped.

Síntoma	Posible causa	Solución
		Retire la obstrucción, si procede (use siempre guantes de jardín).

Servicio técnico y atención al cliente

www.bosch-garden.com

Para cualquier consulta o pedido de piezas de repuesto es imprescindible indicar el nº de artículo de 10 dígitos que figura en la placa de características del cortacésped.

Puede ser que también se precise saber la versión del software usado en su cortacésped (ver "**Menú > Ajustes > Informaciones**").

Si fuese necesario enviar el cortacésped al centro de servicio Bosch envíelo siempre junto con la estación de carga. No desmonte el acumulador.

Antes de su envío retire una posible cubierta superior personalizada y cualquier cubierta accesorio.

España

Robert Bosch España S.L.U.
Departamento de ventas Herramientas Eléctricas
C/Hermanos García Noblejas, 19
28037 Madrid

Para efectuar su pedido online de recambios o pedir la recogida para la reparación de su máquina, entre en la página www.herramientasbosch.net.

Tel. Asesoramiento al cliente: 902 531 553
Fax: 902 531554

Argentina

Robert Bosch Argentina Industrial S.A.
Calle Blanco Encalada 250 – San Isidro
B1642AMQ
Ciudad Autónoma de Buenos Aires
Tel.: (54) 11 5296 5200
E-Mail: herramientas.bosch@ar.bosch.com
www.argentina.bosch.com.ar

Chile

Robert Bosch Chile S.A.
Calle El Cacique, 0258 Providencia
7750000
Santiago de Chile
Tel.: (56) 02 782 0200
www.bosch.cl

Ecuador

Robert Bosch Sociedad Anónima
Av. Rodrigo Chávez Gonzalez, Parque Empresarial Colón,
Edif. ColoncCorp Piso 1 Local 101-102
Guayaquil
Tel.: (593) 371 9100 ext. 214-215
E-mail: herramientas.bosch4@ec.bosch.com
www.boschherramientas.com.ec

Perú

Robert Bosch S.A.C.
Av. Primavera 781 Piso 2, Urb. Chacarilla
San Borja Lima

Tel.: (51) 1 706 1100

www.bosch.com.pe

Venezuela

Robert Bosch S.A.
Calle Vargas con Buen Pastor, Edif. Alba, P-1, Boleíta Norte,
Caracas 1071
Tel.: (58) 212 207-4511
www.boschherramientas.com.ve

Transporte

Los acumuladores de iones de litio incorporados están sujetos a los requerimientos estipulados en la legislación sobre mercancías peligrosas. Los acumuladores pueden ser transportados por carretera por el usuario sin más imposiciones.

En el caso de un envío por terceros (p. ej., transporte aéreo o agencia de transportes) deberán considerarse las exigencias especiales en cuanto a su embalaje e identificación. En ese caso deberá recurrirse a un experto en mercancías peligrosas al preparar la pieza para su envío.

Eliminación



ambiente.



Los aparatos para jardín, acumuladores, accesorios y embalajes deberán someterse a un proceso de recuperación que respete el medio

¡No arroje los aparatos para jardín, acumuladores o pilas a la basura!

Sólo para los países de la UE:

Los aparatos eléctricos y electrónicos inservibles, así como los acumuladores/pilas defectuosos o agotados deberán acumularse por separado para ser sometidos a un reciclaje ecológico tal como lo marcan las Directivas Europeas 2012/19/EU y 2006/66/CE, respectivamente.

Acumuladores/pilas:

Iones de Litio:

Por favor, observe las indicaciones en el apartado Transporte.

► **Los acumuladores incorporados que deban ser desechados solo los deberá desmontar personal especializado.** Al abrir la semicarcasa puede que se dañe o inutilice el aparato.



El símbolo es solamente válido, si también se encuentra sobre la placa de características del producto/fabricado.

Português

Agradecemos,
que tenha optado pelo corta-relvas
robotizado Indego.

Por favor, leia as seguintes
indicações de segurança, antes de
instalar o Indego.

Indicações de segurança

Atenção! Leia atentamente as
seguintes instruções. Familiarize-se
com os elementos de comando e
com a utilização do aparelho de
jardinagem. Guarde as instruções de
serviço em lugar seguro para uma
utilização posterior.

Explicação dos símbolos no aparelho de jardinagem



Indicação geral de perigos.

Assegure-se de que o aparelho de jardinagem não bloqueie nem obstrua nenhuma saída.



Aviso: Ler este manual de instruções antes de colocar o produto em funcionamento.



Aviso: Acione o disjuntor antes de executar qualquer trabalho no aparelho de jardinagem ou de levantar o aparelho de jardinagem.



Cuidado: Não toque nas lâminas em rotação. As lâminas são afiadas. Cuidado,

poderá perder os dedos das mãos e dos pés.



Aguarde até que todas as peças do aparelho de jardinagem parem por completo antes de tocar nelas. As lâminas ainda continuam a girar após o desligamento do aparelho de jardinagem e podem causar lesões.



Certifique-se de que as pessoas nas proximidades não podem ser feridas pela projeção de corpos estranhos.



Aviso: Mantenha-se a uma distância segura do produto enquanto ele estiver a funcionar.



Não se deve subir no aparelho de jardinagem.



O carregador está equipado com um transformador de segurança.



Para a limpeza do aparelho de jardinagem não se deve utilizar um limpador de alta pressão numa mangueira de jardim.



Verifique, atentamente, a área onde o aparelho de jardinagem deve ser usado, quanto a animais silvestres e domésticos. Animais silvestres e domésticos podem ser feridos durante a operação da máquina. Verifique, meticulosamente, a área de uso da máquina e remova todas as pedras,

paus, fios, ossos e objetos estranhos. Ao usar a máquina, certifique-se de que não haja animais silvestres, domésticos ou pequenos tocos de árvores escondidos na grama densa. Evitar o uso ao anoitecer ou no escuro para que seja reduzido o risco de encontro com animais.

Operação

▶ **Desligar o aparelho de jardinagem por meio do seccionador antes de todos os trabalhos no aparelho de jardinagem (por ex. manutenção, troca de ferramenta, etc.), assim como para o transporte e o armazenamento.**

- ▶ Tomar conta das crianças para assegurar que elas não brinquem com o aparelho de jardinagem.
- ▶ Jamais se deve permitir que as crianças e pessoas com capacidades físicas, sensoriais ou mentais limitadas ou com falta de experiência e/ou falta de conhecimento e/ou não familiarizadas com estas instruções utilizem o produto. As diretivas nacionais podem limitar a idade do utilizador.
- ▶ Não usar o aparelho de jardinagem com os pés descalços nem com sandálias abertas. Sempre usar sapatos firmes e calças longas.
- ▶ Em condições climáticas desfavoráveis, especialmente em caso de uma tempestade, não se

deverá trabalhar com o aparelho de jardinagem.

- ▶ Ao operar a ferramenta de jardinagem e ao se aproximar dela, sempre assegure um equilíbrio estável e uma base segura, especialmente em declives e em relvas molhadas. Não se incline muito para a frente. Opere o aparelho de jardinagem com cuidado e sem pressa.
- ▶ O operador ou o utilizador é responsável por acidentes ou danos, se outras pessoas forem feridas e se as suas propriedades forem danificadas.
- ▶ Acione imediatamente a tecla de paragem vermelha se ocorrerem quaisquer perigos durante o funcionamento do aparelho de jardinagem.
- ▶ Assegure a instalação correta do cabo de limitação de acordo com o manual de instalação.



Para obter instruções completas sobre a instalação do Indego, consulte o guia de instalação que acompanha o produto.

- ▶ Verificar, em intervalos regulares, a área na qual o aparelho de jardinagem é utilizado e remover todas as pedras, galhos, arames, cabos elétricos e outros objetos.
- ▶ Não devem ser instalados cabos de rede, sob tensão, no local de trabalho. Se o corta-relvas robotizado se emaranhar num cabo

de rede, este deve ser separado da rede elétrica.

- ▶ Controlar o aparelho de jardinagem em intervalos regulares para assegurar que as lâminas, os parafusos das lâminas e o dispositivo de corte não estejam gastos ou danificados. Sempre substituir conjuntos completos de lâminas e parafusos das lâminas gastas, para evitar desequilíbrio.
- ▶ Jamais utilizar o aparelho de jardinagem com tampas de proteção danificadas ou sem dispositivos de segurança.
- ▶ Não permita que as suas mãos e os seus pés se encontrem perto nem sob as partes em rotação.
- ▶ Jamais levantar e transportar o aparelho de jardinagem com o motor ligado.
- ▶ Não deixar o aparelho de jardinagem trabalhar sem vigilância, se souber que animais domésticos, crianças ou pessoas estejam nas proximidades.
- ▶ Ligar o aparelho de jardinagem de acordo com as instruções de serviço e posicione-se a uma distância segura das partes em rotação.
- ▶ Não operar o aparelho de jardinagem simultaneamente com um regador de relva. Usar um calendário operacional para assegurar que os dois sistemas não trabalhem ao mesmo tempo.
- ▶ Se o aparelho de jardinagem cair na água, ele deverá ser removido da

água e desligado por meio do seccionador. Não ligue o aparelho de jardinagem e entre em contacto com o serviço pós-venda da Bosch.

▶ **Não efetuar quaisquer alterações no aparelho de jardinagem.**

Alterações inadmissíveis podem prejudicar a segurança do seu aparelho de jardinagem e aumentar os ruídos e as vibrações.

Desligue o aparelho de jardinagem com o seccionador:

- antes de eliminar bloqueios,
- ao controlar e limpar o aparelho de jardim ou antes de trabalhar nele,
- antes do armazenamento,
- se o aparelho de jardinagem vibrar de forma anormal (parar o aparelho de jardinagem e controlar imediatamente),
- após a colisão com um objeto estranho, verifique a ferramenta de jardinagem quanto a danos e entre em contacto com o serviço ao cliente Bosch devido a reparações necessárias.

Manutenção

- ▶ **Sempre usar luvas de jardinagem se estiver a trabalhar na área das lâminas afiadas.**
- ▶ **Desligar o aparelho de jardinagem, por meio do seccionador, antes de todos os trabalhos nele.**
- ▶ **Puxar a ficha de rede da tomada antes de todos os trabalhos na estação de carregamento ou na**

unidade de alimentação de corrente elétrica.

Limpar bem o exterior do aparelho com uma escova macia e um pano.

Não utilizar água nem solventes ou produtos de polimento.

Remover todas as aderências e depósito de resíduos de relva, especialmente das aberturas de ventilação.

Vire o aparelho de jardinagem de cabeça para baixo e limpe regularmente a área da lâmina e os rodízios. Use uma escova ou raspador resistente para remover aparas de relva firmemente aderentes (veja a figura I).

As lâminas podem ser viradas.

- ▶ Certifique-se de que todas as porcas, cavilhas e parafusos estejam firmemente encaixados para que se possa trabalhar com segurança com o aparelho de jardinagem. (veja figura J)
- ▶ Inspeccionar o aparelho de jardinagem em intervalos regulares e, para sua própria segurança, substituir peças gastas e danificadas.
- ▶ Observe que só sejam utilizadas peças sobressalentes da Bosch.
- ▶ Se necessário, devem ser substituídos os completos conjuntos de lâminas e de parafusos.

Armazenamento durante o inverno

- ▶ **Desligar o cortador por meio do seccionador.**

- ▶ O cortador está pronto para funcionar a temperaturas entre 5 °C e 45 °C. Armazene o cortador e a estação de carregamento fora do alcance das crianças em um local seguro e seco durante o inverno, quando as temperaturas estiverem permanentemente abaixo de 5 °C.

Não colocar objetos em cima do cortavelvas ou da estação de carregamento. Use a embalagem original ao transportar o Indego por longas distâncias.

- ▶ Guarde o cortador somente na faixa de temperatura de -20 °C e 50 °C. Não deixe o cortador, por ex., no carro durante o verão.

USB

- ▶ O cortador tem uma interface USB exclusiva para atualizações de software. Use apenas USB.org-Sticks homologados (formatados em FAT 32) e cabos USB.org OTG homologados.
- ▶ Mais informações sobre atualizações de software se encontram em www.bosch-diy.com/indego-help.
- ▶ **A interface USB não deve ser usada para outras finalidades. Não devem ser conectados aparelhos externos. Não operar o aparelho com a cobertura da conexão USB aberta.**

Perigos devido ao acumulador

- ▶ **Este aparelho contém acumuladores que podem ser substituído por especialistas da Bosch.**
- ▶ O carregamento só pode ser realizado em uma estação de carregamento homologada pela Bosch.
- ▶ O Indego funciona entre 5 °C e 45 °C. Se a temperatura do acumulador estiver fora desta faixa de trabalho, o Indego exibe uma mensagem e não sai da estação de carregamento. Em operação, o Indego retornará à estação de carregamento ou parará.
- ▶ Se o acumulador for danificado é possível que escape líquido e que peças vizinhas sejam danificadas. Controle as peças atingidas e entre em contacto com o serviço pós-venda da Bosch.
- ▶ Evite o contacto com o aparelho de jardinagem se, num caso especial, escapar líquido do acumulador. Se houver contacto com este líquido, deverá procurar ajuda médica.
- ▶ **No caso de utilização incorreta ou bateria danificada pode vazar líquido inflamável da bateria. Evitar o contacto. No caso de um contacto acidental, deverá enxaguar com água. Se o líquido entrar em contacto com os olhos, também deverá consultar um médico.** Líquido que sai da bateria

pode levar a irritações da pele ou a queimaduras.

- ▶ **Não abrir o aparelho de jardinagem nem o acumulador que se encontra no interior.** Há risco de um curto-circuito, assim como de um choque elétrico.
- ▶ **Proteger o aparelho de jardinagem contra fogo.** Há perigo de explosão do acumulador. Em caso de incêndio ou de explosão do acumulador, entre em contacto com o serviço de emergência.
- ▶ **Em caso de danos e uso incorreto do aparelho de jardinagem, podem escapar vapores do acumulador. Areje o espaço e procure assistência médica no caso de apresentar queixas.** É possível que os vapores irrite as vias respiratórias.

Instruções de segurança para o carregador e a unidade de alimentação de corrente elétrica

- ▶ **Utilize apenas a estação de carregamento e o cabo de alimentação originais da Bosch para carregar o cortador.** Caso contrário, há perigo de explosão e incêndio.
- ▶ **Verifique regularmente a estação de carregamento, a fonte de alimentação, os cabos e conectores.** Em caso de dano ou envelhecimento, desconecte a estação de carregamento ou o

adaptador de energia da fonte de alimentação e não os use. Não abra a estação de carregamento nem a própria fonte de alimentação. Reparos só devem ser realizados por especialistas qualificados da Bosch e apenas com peças sobressalentes originais.

Danos na estação de carregamento, na fonte de alimentação de corrente elétrica, no cabo e na ficha danificados aumentam o risco de um choque elétrico.

- ▶ **Não operar a estação de carregamento e a unidade de alimentação de corrente elétrica sobre uma base facilmente inflamável (por ex. papel, tecidos etc.) ou em ambiente combustível.**

Há perigo de incêndio, devido ao aquecimento da estação de carregamento e da unidade de alimentação de corrente elétrica durante o carregamento.

- ▶ **Supervisionar as crianças.** Assim é assegurado que crianças não possam brincar com a estação de carregamento, com a unidade de alimentação de corrente elétrica ou com o aparelho de jardinagem.
- ▶ A tensão da fonte de corrente deve coincidir com as indicações da unidade de alimentação de corrente elétrica.
- ▶ Recomendamos que a fonte de alimentação só seja conectada a uma

tomada que esteja protegida através de um disjuntor de corrente de avaria com uma corrente de avaria de 30 mA. A função do disjuntor de corrente de avaria deve ser controlada em intervalos regulares.



- ▶ O cabo de rede deve ser verificado, regularmente, quanto a danos.
- ▶ Em caso de um inundação da estação de base, se deve desconectar a fonte de alimentação da rede elétrica e entrar em contacto com o serviço pós-venda da Bosch.
- ▶ Jamais se deve tocar na ficha de rede ou nem em quaisquer fichas com as mãos molhadas.
- ▶ Não se deve passar por cima do cabo de conexão, nem esmagá-lo ou puxá-lo, pois ele poderia ser danificado. Proteger o cabo contra calor, óleo e cantos afiados.



Para a sua segurança, este aparelho de alimentação elétrica tem um isolamento de proteção e não necessita uma ligação à terra. A tensão de funcionamento é de 230 V AC, 50 Hz (para países fora da União Europeia 220 V, 240 V conforme o modelo). As informações podem ser obtidas numa oficina de serviço pós-venda Bosch.

No caso de dúvidas consulte um eletricista especializado ou a representação de serviço pós-venda Bosch mais próxima.

Símbolos

Os símbolos a seguir são importantes para a leitura e a compreensão do manual de instruções, especialmente, dos gráficos. Os símbolos e os seus significados devem ser memorizados. A interpretação correta dos símbolos facilita a utilização segura e aprimorada do aparelho de jardinagem.

Símbolo	Significado
	Usar luvas de proteção
	Ação permitida

Símbolo	Significado
	Ação proibida
	Acessórios/peças sobressalentes

Utilização conforme as disposições

O cortador foi projetado para cortar relvas em áreas privadas.

Não use o cortador em interiores.

Não use o cortador para outros fins, isto aumenta o risco de acidentes e possíveis danos ao aparelho de jardinagem. Não tente fazer alterações no cortador, pois isso pode resultar em acidentes ou possíveis danos ao cortador.

Dados técnicos

Corta-relvas robotizado	Unidade SI	Indego XS 300
Número do produto		3600HB004
Largura de corte	cm	19
Altura de corte	mm	30-50
Ângulo de declive, máx.	°/%	15/27
Tamanho da área do relvado		
– máximo	m ²	300
– por carregamento do acumulador até ^{A)}	m ²	45
Faixa de frequência operacional (sensor indutivo)	kHz	–
máx. intensidade do campo magnético (sensor indutivo) (a 10 m)	dBµA/m	–
Faixa de frequência de funcionamento (GSM)	MHz	–
Máx. potência de transmissão (GSM)	dBm	–
Peso conforme EPTA-Procedure 01:2014	kg	8,0
Tipo de proteção		IPX4
Número de série		ver a placa de características do aparelho de jardinagem
Acumulador		lões de lítio
Tensão nominal	VDC	18
Capacidade	Ah	2,5
Número de células do acumulador		5
Período operacional, em média ^{A)}	min	45
Tempo de carregamento do acumulador (máx.)	min	45
Cabo de limitação		
– cabo de limitação fornecido	m	100
– comprimento mínimo requerido	m	20
– comprimento máximo admissível	m	250
Carregador		
Número do produto		1 600 A02 546
Tensão de entrada	VDC	24

Corta-relvas robotizado	Unidade SI	Indego XS 300
Consumo de eletricidade Carregar/Cabo de limitação ligado	W	55/12
Corrente de carregamento (até)	A	2,3
Faixa de temperatura de carregamento admissível ^{B)}	°C	5-45
Peso conforme EPTA-Procedure 01:2014	kg	1,65
Tipo de proteção		IPX4
Unidade de alimentação de corrente elétrica		
Número do produto		
Suíça		F 016 L69 439
Inglaterra		F 016 L69 437
Resto da Europa		F 016 L69 170
Tensão de entrada (tensão alternada)	V	220-240
Classe de proteção		□/II
Frequência	Hz	50-60
Tensão de saída (tensão contínua)	V	24
Tipo de proteção		IPX7
Peso	kg	0,8

A) dependendo da altura de corte, das condições da relva e da humidade

B) Temperatura interna do acumulador

Os dados aplicam-se a uma tensão nominal [U] de 230 V. Com tensões divergentes e em versões específicas do país, estes dados podem variar.

Informações sobre ruídos/vibrações

Valores de emissão de ruídos averiguado de acordo com a **EN 50636-2-107**.

O nível de ruído avaliado como A da ferramenta elétrica é tipicamente: Nível de potência acústica **61 dB(A)**. Incerteza **K = 2 dB**.

Significado das imagens

Meta de ação	Figura	Página
Acessórios	A	302
Volume de fornecimento / Desembalar o cortador	B	303
Instalar o cabo de limitação	C	303
Prolongar o cabo de limitação	D	304
Instalar o cabo de limitação em volta de um novo objeto interior	E	304
Levantar e transportar o cortador	F	305
Ajustar a altura de corte	G	305
Adicionar outros relvados	H	306
– com estação de carregamento adicional (direita)		
– sem estação de carregamento adicional (canto superior esquerdo)		
Limpeza	I	307
Manutenção	J	307

Meta de ação	Figura	Página
Atualização de software	K	308

Instalação

Use o código QR abaixo para assistir a um vídeo sobre a instalação do cortador em www.bosch-diy.com/indego-help. Como alternativa, siga as instruções de instalação fornecidas com o produto.

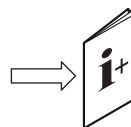

Verifique se o cabo de limitação está completamente fixo no chão, sem formar laços de cabo soltos. Laços de cabo soltos podem ser perigosos devido a tropeções.

Remova pedras, galhos, arames, cabos elétricos sob tensão e outros objetos estranhos do relvado que está a ser cortado.

Certifique-se de que o relvado a ser cortado está nivelado e de que não existem obstáculos nítidos para o aparelho de jardinagem, tais como depressões, ranhuras e declives acentuados superiores a 15°/27%.

A estação de carregamento deve ser posicionada num canto exterior da superfície da relva, sobre o cabo de limitação. Ela

não deve estar ao lado de um galpão ou alpendre, como uma ilha dentro do relvado a ser cortado.

Recomenda-se cortar a relva uma vez com um cortador de relva padrão antes da instalação para o primeiro corte da nova estação e sempre que a relva tiver mais de 5 mm de comprimento.

O sistema de lâminas do cortador é projetado para cortar relva curta (30–50 mm). O material cortado pode permanecer deitado como adubo para o jardim. A altura de corte do cortador pode ser ajustada para 30, 40 e 50 mm. Recomenda-se começar com uma configuração mais alta e, em seguida, reduzir o nível gradualmente quando o cabo desaparece sob a relva. Isso evita que o seu Indego corte o cabo.

O cabo de limitação adicional pode ser conectado a um conector de cabos (veja figura D–E).

O cabo de limitação pode ser estendido até um comprimento máximo de 250 m.

Instale o cabo de limitação no chão, com até 5 cm de profundidade (ou sob placas não metálicas).

Para evitar danos no cabo de limitação, não escarifique ou limpe a área onde está posicionado.

Ao instalar o cabo de limitação deve ser evitado um ângulo abaixo de 45°. Isso pode prejudicar o desempenho.

Indicação

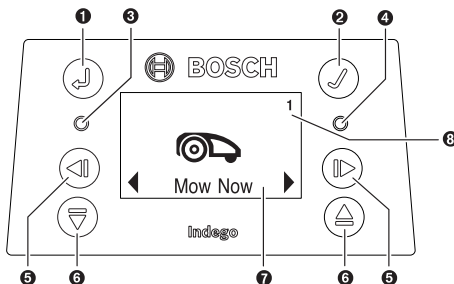

Símbolo	Significado
1	Tecla de seta para trás
2	Tecla de confirmação Se o botão de confirmação for premido durante o corte, o corta-relva volta à estação de carregamento
3	LED vermelho ligado: Erros do cortador
4	LED verde ligado: O cortador está ligado LED verde desligado: O cortador está inativo e seu código PIN de quatro dígitos é necessário para a ativação. Ou o cortador de relva está desligado, o seccionador deve estar ligado e seu código PIN de quatro dígitos deve ser entrado para ativar o cortador. Nota: Durante uma atualização de software, os LEDs verde e vermelho estão acesos.

Símbolo	Significado
5	Tecla para a esquerda, para a direita
6	Tecla para baixo, para cima
7	Indicação com janela de diálogo
8	1 2 3 Número do jardim (será exibido se houver mais de um mapa de jardim na memória do cortador)

O display passa para o modo de repouso se não for realizada nenhuma entrada dentro de 10 minutos.

Adicionar outro relvado (veja figura H)

Siga as instruções do manual de instruções para instalar o Indego num relvado adicional.

Relvados separados com estação de carregamento separada (veja figura H direita): O cortador de relva pode ser usado em até três relvados diferentes. Para uma área de relvado separada precisa-se de uma estação de carregamento adicional (veja figura A), um cabo de limitação e espigões de plástico. Se uma programação ou a função de calendário „Bosch AUTO“ estiver definida, a relva deste relvado é cortada no intervalo de tempo definido. Desligue o cortador se tiver de transportá-lo entre relvados individuais.

Nota: Atualizações de software devem ser realizadas no cortador de relva em cada estação de carregamento.

É aconselhável para rotular a estação de carregamento durante o armazenamento de inverno, a fim de saber qual parte da estação de carregamento pertence ao respectivo relvado.

Sem estação de carregamento adicional: É possível unir os relvados colocando o cabo de limitação entre os dois relvados o mais próximo possível um do outro (veja H, no canto superior esquerdo). O relvado adicional sem estação de carregamento não está mapeado e o cortador não vai usar a estratégia de cortar LogiCut neste relvado sem estação de carregamento. A área de relvado máxima recomendada sem estação de carregamento é de 40 m². O cortador corta até o acumulador ficar vazio e deve ser transportado para a estação de carregamento para ser carregado.

Cortar relva

- ▶ **Não deixe que crianças conduzam o cortador.**
- ▶ **Premir a tecla de paragem no corta-relvas antes de levantá-lo. Sempre levante o cortador pelo punho. (veja figura F)**

Certifique-se de que não se encontrem animais pequenos, tais como ouriços ou tartarugas, no relvado a ser cortado.

Após uma instalação bem-sucedida, se pode começar imediatamente a cortar confirmando „Cortar relva já“ no display, ou aguardar o próximo intervalo de tempo

(pressuposto um ajuste anterior), como o programado pela função Bosch-AUTO-Calendar.

Também é possível definir uma programação de corte de acordo com suas especificações.

O cortador de relva deve cortar um relvado 3 vezes (3 ciclos de corte completos) para aprender o relvado. Na fase de aprendizado, o resultado visual pode não ser o ideal.

Os tempos de execução aproximados para uma única passada pelo relvado completo com o LogiCut são indicados aqui. Por favor, note que os intervalos de tempo variam dependendo da natureza do relvado e do número de objetos no jardim.

100 m ²	4 h
300 m ²	11 h

Definir um intervalo de tempo com repetições frequentes. Isto lhe dará bons resultados de corte, o carregamento do acumulador irá durar mais tempo e é possível evitar que haja relva cortada no relvado.

Quando o cortador corta

No modo „Manual“, o cortador funciona até que o relvado seja cortado. O corte da relva só é interrompido para que o acumulador possa ser carregado. Quando o relvado estiver cortado, o cortador retorna à estação de base.

No modo programável „Programação“, com a função de calendário „Bosch AUTO“, o cortador trabalha continuamente durante um período de tempo especificado. O corte da relva só é interrompido para que o acumulador possa ser recarregado. Se o relvado for cortado antes do final do intervalo, o cortador retorna à estação de base.

Para cancelar o corte prematuro, é necessário premir o botão **Stop** ou envie-o de volta para a estação de base por meio do botão de confirmação ✓.

Modo de economia de energia

O cortador reduz o seu consumo de energia comutando automaticamente a alimentação do cabo de limitação quando ele não corta a relva e não é carregado.

Para despertar o cortador manualmente a partir do modo de economia de energia, é necessário premir a tecla de confirmação ✓ e, em seguida, selecione „Cortar agora“ ou um outro „Modo cortar relva“, enquanto o cortador está na estação de carregamento.

Quando o modo “Programação” ou a função de calendário “Bosch AUTO” são ativados, o sinal para o cabo de limitação é iniciado automaticamente.

Sensores

O cortador está equipado com os seguintes sensores:

- O **sensor de elevação** é ativado quando o cortador é levantado.

Navegação no menu

A tabela a seguir explica os vários itens de menu.

- O **sensor de capotamento** detecta quando o cortador tomba.

- O **sensor de inclinação** é ativado quando o cortador atinge um ângulo de inclinação de 32°.

Se um dos sensores estiver ativado, por ex., o sensor de elevação, os motores de suspensão e as lâminas de corte são interrompidos. O display exibirá uma mensagem, por exemplo "Levantado".

- O **sensor de obstáculo** detecta objetos/obstáculos ao longo de toda a borda frontal do cortador e causa uma mudança de direção.

Carregar o acumulador

O acumulador está equipado com um monitoramento de temperatura, que só permite um carregamento com uma temperatura de acumulador numa faixa entre 5 °C e 45 °C.

O acumulador de íões de lítio é fornecido parcialmente carregado. Recomenda-se carregar o cortador durante a instalação do cabo de limitação na estação de carregamento.

O acumulador de íões de lítio pode ser carregado a qualquer momento, sem que a vida útil seja reduzida. Uma interrupção do processo de carregamento não prejudica o acumulador.

Quando o acumulador está vazio ou descarregado, o cortador é desligado por um circuito de proteção: As lâminas não se movem mais.

Atualização de software (veja figura K)

Para atualizar o software, é necessário um dispositivo USB.org (formato FAT 32) e um cabo USB OTG.

Se estiver disponível uma nova versão do software, esta poderá ser encontrada na internet em „www.bosch-diy.com/indego-help“. Carregar o ficheiro "IN7xxx.bin" do dispositivo USB.org.

Vire o corta-relvas e remova a cobertura da interface USB. Conectar o cabo USB OTG ao dispositivo USB.org.





Colocar o corta-relvas na estação de carregamento e verificar se a estação de carregamento está conectada à rede elétrica (o LED na estação de base está aceso). O corta-relvas deve estar ligado, o display deve estar aceso e o acumulador deve ser carregado até pelo menos 70%.





Quando a atualização é iniciada, aparece a seguinte mensagem no display: „Atualizar da versão x para a versão y?“

Confirmar o processo com o botão ✓. Durante a atualização, os dois LEDs do corta-relvas piscam.

No final da atualização, o corta-relvas é reiniciado.

Remover o cabo USB OTG e o stick USB.org. Fechar a cobertura da interface USB.

Menu principal	Sub-menu 1	Sub-menu 2	Explicação					
	Cortar relva já		<p>Premir o botão de confirmação inicia o processo de corte do cortador. No modo „Desligado/Manual“, o cortador corta a relva até o display exibir „Jardim completo“.</p> <p>No modo de „Programação“, com a função de calendário „Bosch AUTO“ o cortador funciona até ao fim do período ou até „Jardim completo“ ser exibido no display (conforme o que ocorrer primeiro).</p>					
			Calendário	<p>Bosch AUTO</p> <p>A função de calendário „Bosch AUTO“ otimiza-se dependendo do tamanho do relvado.</p> <p>Por padrão, o cortador corta dois ciclos completos de corte por semana, começando às 8 horas de cada vez.</p> <p>São possíveis os seguintes ajustes:</p> <table border="1"> <tr> <td>Número de ciclos de corte completos por semana</td> <td>1 a 3</td> </tr> <tr> <td>Dia da semana</td> <td>Dias em que o corte é permitido (por exemplo, para excluir os domingos).</td> </tr> <tr> <td>Hora de início</td> <td>Apenas ajustável no primeiro intervalo de tempo (aplica-se a todos os dias ativos).</td> </tr> </table>	Número de ciclos de corte completos por semana	1 a 3	Dia da semana	Dias em que o corte é permitido (por exemplo, para excluir os domingos).
Número de ciclos de corte completos por semana	1 a 3							
Dia da semana	Dias em que o corte é permitido (por exemplo, para excluir os domingos).							
Hora de início	Apenas ajustável no primeiro intervalo de tempo (aplica-se a todos os dias ativos).							
	Definições	Programação	<table border="1"> <tr> <td>Editar (dia selecionado)</td> <td>Estabelecer uma programação de corte de relva ajustando os dias de corte de relva individuais e o intervalo de tempo (até 2 vezes por dia).</td> </tr> <tr> <td>Não cortar/apagar intervalo de tempo</td> <td>Apagar o respectivo intervalo de tempo para o dia selecionado. A parte inferior do display exibe o número de ciclos de corte completos por semana para a programação atual.</td> </tr> </table>	Editar (dia selecionado)	Estabelecer uma programação de corte de relva ajustando os dias de corte de relva individuais e o intervalo de tempo (até 2 vezes por dia).	Não cortar/apagar intervalo de tempo	Apagar o respectivo intervalo de tempo para o dia selecionado. A parte inferior do display exibe o número de ciclos de corte completos por semana para a programação atual.	
		Editar (dia selecionado)	Estabelecer uma programação de corte de relva ajustando os dias de corte de relva individuais e o intervalo de tempo (até 2 vezes por dia).					
		Não cortar/apagar intervalo de tempo	Apagar o respectivo intervalo de tempo para o dia selecionado. A parte inferior do display exibe o número de ciclos de corte completos por semana para a programação atual.					
		Off/manual	Selecionar esta opção se não desejar usar um esquema temporal. O cortador começará a cortar apenas com a ativação "Cortar agora".					
Modo cortar relva	<table border="1"> <tr> <td>Cortar sem uma estação de carregamento</td> <td>O cortador de relva corta o relvado adicional sem sua própria estação de carregamento, no modo aleatório até que o acumulador esteja vazio.</td> </tr> <tr> <td>Modo intensivo</td> <td>O cortador corta com maior precisão, retorna a possíveis áreas não cortadas e corta em pistas mais curtas. O cortador leva muito mais tempo para executar um corte completo.</td> </tr> </table>	Cortar sem uma estação de carregamento	O cortador de relva corta o relvado adicional sem sua própria estação de carregamento, no modo aleatório até que o acumulador esteja vazio.	Modo intensivo	O cortador corta com maior precisão, retorna a possíveis áreas não cortadas e corta em pistas mais curtas. O cortador leva muito mais tempo para executar um corte completo.			
Cortar sem uma estação de carregamento	O cortador de relva corta o relvado adicional sem sua própria estação de carregamento, no modo aleatório até que o acumulador esteja vazio.							
Modo intensivo	O cortador corta com maior precisão, retorna a possíveis áreas não cortadas e corta em pistas mais curtas. O cortador leva muito mais tempo para executar um corte completo.							
	Segurança	Bloqueio automático	Os botões são automaticamente bloqueados se nenhum botão for pressionado dentro de 3 minutos. Essa configuração é recomendada por motivos de segurança e como proteção contra roubo.					
		- On	Código PIN necessário para reativação após o bloqueio automático.					
		- Desligado	As teclas estão sempre prontas para entrada.					
		Alterar PIN	A alteração de um código PIN exige primeiro a inserção do código PIN válido.					
		Alarme	<table border="1"> <tr> <td>- On</td> <td>Ativa o alarme.</td> </tr> <tr> <td>- Desligado</td> <td>Desativa o alarme.</td> </tr> </table>	- On	Ativa o alarme.	- Desligado	Desativa o alarme.	
- On	Ativa o alarme.							
- Desligado	Desativa o alarme.							
			Alterar a hora e a data.					

Menu principal	Sub-menu 1	Sub-menu 2	Explicação
	Data e Hora		
			Alterar o idioma de exibição.
	Definir idioma		
		Status do sistema	Informações sobre o status da carga do acumulador, informações do sistema e horários de operação e carregamento do cortador.
	Informações		
			
	Avançado	ID do cabo	Altera o ID do cabo de limitação em caso de possíveis falhas nas proximidades.
		Ajuste do sensor/ estado da relva	Selecionar entre desnivelado, normal e escorregadio. A sensibilidade do sensor de obstáculos muda dependendo do estado ajustado da relva.
		Remapear	Exclui o mapa atual do relvado no qual se encontra o cortador.
		Reset de fábrica	Um reset do cortador para os padrões de fábrica apaga todas as configurações pessoais (exceto o PIN). Depois de um reset para as configurações de fábrica, o cortador deve remapear o(s) relvado(s).
		Visão geral do jardim	Exibe o número de jardins mapeados, seus tamanhos, o ID do cabo e a data em que o jardim foi cortado pela última vez.
		Apagar jardim	Apagar um mapa de jardim específico ou optar por apagar todos mapas de uma só vez.
			
	Extras	Nível de bolha	Fornecer informações sobre o ângulo inferior do cortador. Se o cortador estiver na estação de carregamento e o ponto no display não estiver dentro do círculo exibido, a estação de carregamento deve ser posicionada num novo local nivelado.
		Sinal do cabo	Detecta o sinal do cabo de limitação e exibe a qualidade do sinal (para o serviço pós-venda). O cortador não receberá um sinal do cabo de limitação enquanto estiver na estação de carregamento.

Busca de erros

Online Support



<http://www.bosch-diy.com/indego-help>

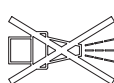

Sintoma	Possível causa	Solução
O LED na estação de carregamento pisca	O cabo de limitação está cortado, é longo ou curto demais. Cabo não está conectado e cortador não está na estação de carregamento.	Verifique se o cabo de limitação está ininterrupto e se tem um comprimento entre 20 e 250 m. Em seguida, desligue a fonte de alimentação e ligue-a novamente. Siga as instruções do manual de instruções para a configuração do corta-relvas.
Fortes vibrações/ ruidos	Parafuso da lâmina solto	Aperte o parafuso da lâmina com um binário de 2,5 Nm.
	Lâmina danificada/curvada	Trocar as lâminas (veja figura J).
O cortador não se desloca corretamente para a estação de carregamento	O cabo de limitação não foi corretamente instalado em volta da estação de carregamento	Siga as instruções do manual de instruções para instalar o cabo de limitação.
	O cabo de limitação nas proximidades de uma fonte de interferências	Remover qualquer cabo de limitação em excesso (por ex., enrolado) em volta da estação de carregamento. Altere o ID do cabo de limitação no menu.
O cortador não funciona	O seccionador não está ligado	Remova o cortador da estação de carregamento, ligue o seccionador e coloque o cortador de volta na estação de carregamento (certifique-se de que a estação de carregamento esteja pronto para operação – o LED está iluminado em verde).
	possível obstrução	Sempre desligue primeiramente o seccionador, depois verifique a área abaixo do cortador. Se necessário, remova os bloqueios (para tal é sempre necessário usar luvas para jardinagem).
	O acumulador não está completamente carregado	Coloque o cortador na estação de carregamento para permitir o carregamento. A estação de carregamento deve estar ligada.
	Relva longa demais	Corte a relva com um cortador de relva convencional num dos ajustes mais baixos.
	Acumulador frio/quente demais	O cortador funciona quando a temperatura interna do acumulador está entre 5 °C e 45 °C. Deixe o cortador arrefecer/aquecer. Se o erro ocorrer com mais frequência, se deve colocar a estação de carregamento à sombra.
O cortador fica no relvado com o display desligado	Problemas na operação	Prima o botão de confirmação do ecrã para iluminar o display ou colocar o cortador na estação de carregamento.
Cortador sem função de carregamento	Acumulador frio/quente demais	O cortador funciona quando a temperatura interna do acumulador está entre 5 °C e 45 °C. Deixe o cortador arrefecer/aquecer. Se o erro ocorrer com mais frequência, se deve colocar a estação de carregamento à sombra.
	Estação de carregamento não ligada	Ligue a fonte de alimentação à estação de carregamento. Se a estação de carregamento não começar a funcionar, entre em contacto com o serviço pós-venda da Bosch.
	Os contactos de carregamento	Limpe os contactos de carregamento.
Cortador fora do cabo de limitação	Cabo de limitação num declive	Deixe 30 cm entre o cabo de limitação e a inclinação.
	Obstáculo perto do cabo	Remova o obstáculo.
Partes do relvado sem corte	Cortador de relva precisa de mais tempo para cortar a relva	Para a detecção da completa área do relvado, o corta-relvas deverá cortar 3 vezes o relvado completo.
	O intervalo de tempo é curto demais para o tamanho do relvado	Aumente o intervalo do tempo de corte ou use a função de calendário „Bosch AUTO“

Sintoma	Possível causa	Solução
	Distância entre os cabos de limitação é pequena demais	Aumente a distância entre os cabos de limitação até pelo menos 75 cm.
	Terreno desnivelado	Selecione a opção "Solo desnivelado/Sensibilização reduzida" no menu "Propriedades do solo/Sensor do solo". Nivelar o relvado, remover saliências / ressaltos, excluir áreas inadequadas com o cabo de limitação - siga as instruções do manual de instruções.
	Relva longa demais	Selecione a opção "Solo desnivelado/Sensibilização reduzida" no menu "Propriedades do solo/Sensor do solo".
	Inclinações íngremes demais no jardim	Assegure-se de que o corta-relvas só trabalhe em terrenos com inclinações de até 15 graus.
O cortador fica preso no jardim	Objetos/obstáculos não delimitados	Obstáculos, onde o cortador frequentemente fica preso, devem ser delimitados com o cabo de limitação.
	Relvado recém-criado	Aguarde algumas semanas para que o relvado possa se nivelar antes de usar o cortador. Altere a configuração no menu "Propriedades do solo/Sensor do solo". Espere o máximo tempo possível depois de regar antes de iniciar o cortador.
O cortador corta flores etc. acidentalmente ou supera certos obstáculos	Objetos/obstáculos com menos de 5 cm de altura não são delimitados	Instale o cabo de limitação a uma distância de 30 cm do obstáculo ou remova objetos/obstáculos.
O cortador de relva não corta logicamente	O sistema LogiCut depende das condições do jardim. O cortador não precisa necessariamente continuar a cortar na próxima área não cortada	Para obter mais informações, consulte o manual de instalação. Se o comportamento ocorrer repetidamente, mapeie o relvado novamente.
	O cortador de relva nem sempre se move em linha reta entre as áreas	Não é necessária nenhuma ação.
	O cortador muitas vezes não encontra a posição correta ou gira no local	Altere a ID do cabo.
	Obstáculo incorretamente delimitado	Siga as instruções do manual de instalação.
	O cortador funciona num relvado adicional sem estação de carregamento em caminhos arbitrários	Comportamento normal. O sistema LogiCut só funciona em áreas com uma estação de carregamento.
O cabo de limitação é cortado repetidamente	O cabo entre os espigões de material sintético não está suficientemente tensionado	Esticar o cabo de limitação e certifique-se de que a distância entre os espigões seja de no máximo 75 cm. Use conectores de cabo para reparar o local de corte.
	A distância entre os espigões de material sintético é superior a 75 cm	Evite o uso de escarificadores ou de arejadores de relva perto do cabo de limitação
O cortador de relva deixa um corte irregular/má qualidade de corte	O cortador de relva não corta com frequência suficiente	Cortar mais frequentemente para obter um bom resultado (por exemplo, para mais/prolongados intervalos de tempo no programa).
	Lâmina de corte embotada possível obstrução	Virar ou substituir as lâminas de corte (veja figura J). Sempre desligue primeiramente o seccionador, depois verifique a área abaixo do cortador. Se necessário, remova os bloqueios (para tal é sempre necessário usar luvas para jardinagem).

Sintoma	Possível causa	Solução
O cabo de limitação não é detetado	Não há energia elétrica na estação de carregamento	Verifique se a estação de carregamento está ligada (o LED está aceso).
	Cabo de limitação cortado	Verifique o cabo de limitação quanto a danos.
	Instalação incorreta (por exemplo, não há distância suficiente entre os cabos de limitação)	Siga as instruções do manual de instalação.
O botão de ajuste da altura de corte está emperrado	O cabo de limitação nas proximidades de uma fonte de interferências	Remover qualquer cabo de limitação em excesso (por ex., enrolado) em volta da estação de carregamento. Altere o ID do cabo de limitação no menu.
	possível obstrução	Sempre desligue primeiramente o seccionador, depois verifique a área abaixo do cortador. Se necessário, remova os bloqueios (para tal é sempre necessário usar luvas para jardinagem).

Serviço pós-venda e aconselhamento

www.bosch-garden.com

Para todas as solicitações e encomendas de peças sobressalentes, certifique-se de inserir o número de peça com 10 dígitos conforme indicado na placa de identificação do cortador.

Se pode precisar da versão do software do seu cortador (veja „Menu > Configurações > Info“).

Se necessário, envie sempre o cortador e a estação de carregamento para um centro de assistência Bosch. Não remova o acumulador.

Antes de enviar, remova a cobertura superior personalizada montada, assim como qualquer acessório de cobertura.

Portugal

Robert Bosch LDA
Avenida Infante D. Henrique
Lotes 2E – 3E
1800 Lisboa

Para efetuar o seu pedido online de peças entre na página www.ferramentasbosch.com.
Tel.: 21 8500000
Fax: 21 8511096

Transporte

Os acumuladores de iões de lítio, contidos, estão sujeitos ao direito de materiais perigosos. Os acumuladores podem ser transportados na rua pelo utilizador, sem mais obrigações.

No caso de envio por terceiros (por exemplo: transporte aéreo ou expedição), devem ser observadas as especiais exigências quanto à embalagem e à designação. Neste caso é necessário consultar um especialista de materiais perigosos ao preparar a peça a ser trabalhada.

Eliminação



Os aparelhos de jardim, os acessórios e as embalagens devem ser enviados a uma reciclagem ecológica de matéria-prima.



Não deitar os aparelhos de jardinagem e acumuladores/pilhas no lixo doméstico!

Apenas países da União Europeia:

Conforme as Diretivas Europeias 2012/19/UE relativa aos resíduos aparelhos elétricos e eletrónicos velhos e conforme a diretiva europeia 2006/66/CE relativa a acumuladores/pilhas defeituosos ou gastos, estes devem ser recolhidos separadamente e conduzidos a uma reciclagem ecológica.

Baterias/pilhas:

Lítio:

Observar as indicações no capítulo Transporte Transporte.

- ▶ **Acumuladores integrados só devem ser retirados para serem descartados por um centro de serviço pós-venda.** A abertura do invólucro da carcaça pode destruir o aparelho.

Italiano

Vi ringraziamo

per aver scelto il robot tagliaerba Indego.

Vi preghiamo di leggere le indicazioni di sicurezza sotto riportate prima di installare Indego.

Indicazioni di sicurezza

Attenzione! Leggere attentamente le istruzioni sotto indicate. Acquisi-

re dimestichezza con gli elementi di comando ed il corretto utilizzo dell'apparecchio per il giardinaggio. Conservare in luogo sicuro il presente manuale di istruzioni d'uso per ogni necessità futura.

Spiegazione dei simboli presenti sull'apparecchio per il giardinaggio



Allarme generale di pericolo.

Assicurarsi che non venga bloccata oppure chiusa alcuna uscita a causa dell'apparecchio per il giardinaggio.



Avvertenza: Leggere le istruzioni per l'uso prima di mettere in funzione il prodotto.



Avvertenza: Azionare il sezionatore prima di effettuare interventi sull'apparecchio per il giardinaggio oppure prima di sollevarlo.



Attenzione: Non toccare le lame rotanti. Le lame sono affilate. Prestare attenzione a non tagliarsi le dita dei piedi e delle mani.



Prima di intervenire sui componenti dell'apparecchio per il giardinaggio, attendere che gli stessi si siano completamente fermati. Le lame continuano a ruotare dopo lo spegnimento dell'apparecchio per il giardinaggio e possono provocare lesioni gravi.



Accertarsi che persone eventualmente presenti nei dintorni non rischino lesioni da corpi estranei proiettati all'esterno.



Avvertenza: Tenere una distanza di sicurezza dal prodotto se lo stesso sta lavorando.



Non sedere sopra all'apparecchio per il giardinaggio mentre è in funzione.



La stazione di ricarica è dotata di un trasformatore di sicurezza.



Per la pulizia dell'apparecchio per il giardinaggio non utilizzare idropulitrice o tubo da giardino.



Controllare accuratamente l'area in cui deve essere impiegato l'apparecchio per il giardinaggio in merito ad animali selvatici e animali domestici. Animali selvatici ed animali domestici possono essere feriti durante il funzionamento dell'apparecchio. Controllare accuratamente l'area di impiego dell'apparecchio e rimuovere tutti i sassi, i bastoni, i fili metallici, gli ossi ed altri corpi estranei. Durante l'impiego dell'apparecchio prestare attenzione affinché non vi siano nascosti nell'erba fitta animali selvatici, animali domestici o piccoli ceppi. Evitare l'utilizzo nella penombra o al buio per ridurre il rischio di incontrare animali.

Impiego

► **Prima di qualsiasi intervento all'apparecchio per il giardinaggio (ad es. manutenzione, sostituzione dell'utensile ecc.) e durante il trasporto ed il magazzinaggio dello stesso spegnere l'apparecchio per il giardinaggio al sezionatore.**

- I bambini dovrebbero essere sorvegliati per assicurarsi che non giochino con l'apparecchio per il giardinaggio.
- Non permettere in nessun caso l'uso del prodotto a bambini, persone con capacità fisiche, sensoriali o mentali ridotte oppure a cui manchi esperienza e/o conoscenza e/o a persone che non abbiano familiarità con le presenti istruzioni. Le norme nazionali prevedono eventualmente dei limiti di restrizione relativamente all'età dell'operatore.
- Mai utilizzare l'apparecchio per il giardinaggio a piedi nudi o calzando sandali aperti. Portare sempre robuste scarpe di sicurezza e pantaloni lunghi.
- Con cattive condizioni meteorologiche, in modo particolare in caso di un temporale che si sta avvicinando, non lavorare con l'apparecchio per il giardinaggio.
- Durante l'uso dell'apparecchio per il giardinaggio ed avvicinandosi allo stesso assicurare sempre un equilibrio stabile ed una posizione di lavoro sicura, in modo particolare su

pendii e in caso di superficie erbosa bagnata. Non chinarsi mai troppo in avanti. Utilizzare l'apparecchio con cura e senza fretta.

- L'operatore è responsabile degli incidenti o dei danni in cui possono incorrere altre persone o le loro proprietà.
- Azionare immediatamente il tasto rosso di arresto se durante il funzionamento dell'apparecchio per il giardinaggio dovessero comparire pericoli.
- Assicurarsi della corretta installazione del filo perimetrale secondo le istruzioni per l'installazione.



Le istruzioni complete per l'installazione dell'Indego sono contenute nelle istruzioni d'installazione fornite insieme al prodotto.

- Controllare regolarmente l'area su cui l'apparecchio per il giardinaggio viene impiegato e rimuovere tutti i sassi, i rami, i fili metallici, cavi ed altri oggetti.
- Non posare nel settore operativo alcun cavo di rete sotto tensione. Se un cavo di rete rimane impigliato nel robot tagliaerba, lo stesso deve essere staccato dalla rete prima della rimozione.
- Controllare regolarmente l'apparecchio per il giardinaggio per assicurarsi che lame, viti delle lame e dispositivo di taglio non siano usurati oppure danneggiati. Al fine di evitare squilibri, in caso di usura delle lame e

delle viti delle lame, sostituire sempre la serie completa.

- ▶ Non utilizzare in nessun caso l'apparecchio per il giardinaggio con coperture di protezione danneggiate oppure senza dispositivi di sicurezza.
- ▶ Non mettere le mani ed i piedi vicino o sotto le parti rotanti.
- ▶ Non sollevare, né trasportare mai l'apparecchio per il giardinaggio con il motore in funzione.
- ▶ Non lasciare lavorare l'apparecchio per il giardinaggio senza sorveglianza se si è a conoscenza che nelle immediate vicinanze vi sono animali domestici, bambini o persone.
- ▶ Accendere l'apparecchio per il giardinaggio conformemente alle istruzioni per l'uso e tenersi a distanza di sicurezza dalle parti rotanti.
- ▶ Non mettere in funzione l'apparecchio per il giardinaggio nello stesso momento in cui è attivo un irrigatore da giardino. Inserire un programma di taglio dell'erba per assicurarsi che entrambi i sistemi non lavorino contemporaneamente.
- ▶ Qualora, per un motivo qualsiasi, l'apparecchio per il giardinaggio cadesse in acqua, toglierlo dall'acqua e spegnerlo tramite il sezionatore. Non accendere l'apparecchio per il giardinaggio, contattare il Centro di Assistenza Clienti Bosch.
- ▶ **Non effettuare alcuna modifica all'apparecchio per il giardinaggio.** Modifiche illecite possono pregiudicare

la sicurezza dell'apparecchio per il giardinaggio e causare un aumento della rumorosità e delle vibrazioni.

Spegner l'apparecchio per il giardinaggio con il sezionatore:

- prima dell'eliminazione di blocchi,
- prima di effettuare controlli, interventi di pulizia oppure lavori all'apparecchio per il giardinaggio,
- prima del magazzinaggio,
- se l'apparecchio per il giardinaggio vibra in modo insolito (fermare l'apparecchio per il giardinaggio e controllare immediatamente),
- dopo uno scontro con un oggetto estraneo controllare l'apparecchio per il giardinaggio in merito a danni e contattare il Centro di Assistenza Clienti Bosch per eventuali riparazioni necessarie.

Manutenzione

- ▶ **Mettere sempre guanti da giardino maneggiando o lavorando nel settore delle lame taglienti.**
- ▶ **Prima di qualsiasi intervento all'apparecchio per il giardinaggio spegnerlo con il sezionatore.**
- ▶ **Prima di tutti gli interventi alla stazione di ricarica o all'apparecchio di alimentazione della corrente staccare la spina dalla presa di corrente.**

Pulire accuratamente la parte esterna dell'apparecchio per il giardinaggio

con un spazzola morbida ed uno straccio. **Non usare acqua, solventi oppure prodotti di lucidatura.** Rimuovere completamente resti di erba e depositi, in modo particolare dalle feritoie di ventilazione.

Girare l'apparecchio per il giardinaggio con il lato inferiore verso l'alto e pulire regolarmente il settore delle lame e le ruote orientabili. Utilizzare una spazzola robusta oppure un raschietto per rimuovere erba tagliata che è rimasta attaccata in modo resistente (vedi figura I).

Le lame possono essere voltate.

- ▶ Assicurarsi sempre che tutti i dadi, i perni e le viti siano ben serrati affinché sia possibile lavorare in modo sicuro con l'apparecchio per il giardinaggio. (vedi figura J)
- ▶ Ispezionare regolarmente l'apparecchio per il giardinaggio e, per la propria sicurezza, sostituire parti usurate e danneggiate.
- ▶ Prestare attenzione affinché vengano impiegati esclusivamente pezzi di ricambio originali Bosch.
- ▶ In caso di necessità sostituire la serie completa di lame e viti.

Magazzinaggio invernale

- ▶ **Spegner il robot tagliaerba tramite il sezionatore.**
- ▶ Il robot tagliaerba è pronto per l'uso con temperature tra 5 °C e 45 °C. Se nella stagione invernale le temperature sono costantemente sotto 5 °C,

immagazzinare il tagliaerba e la stazione di ricarica in un posto sicuro ed asciutto, fuori dalla portata dei bambini.

Non mettere nessun altro oggetto sul tagliaerba oppure sulla stazione di ricarica.

Si raccomanda di utilizzare l'imballo originale qualora Indego dovesse essere trasportato per lunghe distanze.

- ▶ Immagazzinare il tagliaerba esclusivamente nel campo di temperatura tra -20 °C e 50 °C. Ad es. in estate non lasciare in auto il tagliaerba.

USB

- ▶ Il tagliaerba dispone di un'interfaccia USB che deve essere utilizzata esclusivamente per gli update del software. Utilizzare esclusivamente chiavette USB.org omologate (FAT 32 formattata) e cavi OTG USB.org omologati.
- ▶ Ulteriori informazioni riguardanti gli update del software sono riportate alla pagina www.bosch-diy.com/indego-help.
- ▶ **Non utilizzare l'interfaccia USB per altri scopi. Non inserire alcun altro apparecchio esterno. Non mettere in funzione l'apparecchio con copertura aperta del collegamento USB.**

Pericoli a causa della batteria ricaricabile

► **Questo apparecchio contiene batterie ricaricabili che possono essere sostituite esclusivamente da personale specializzato qualificato Bosch.**

- La ricarica deve essere effettuata esclusivamente nella stazione di ricarica autorizzata dalla Bosch.
- Indego lavora tra 5 °C e 45 °C. Se la temperatura della batteria ricaricabile si trova al di fuori di questo campo operativo, Indego visualizza un messaggio e non lascia la stazione di ricarica. Se Indego è in funzione, lo stesso ritornerà alla stazione di ricarica o rimarrà fermo.
- Se la batteria ricaricabile viene danneggiata può fuoriuscire del liquido ed inumidire parti attigue. Controllare le parti interessate e contattare il Centro di Assistenza Clienti Bosch.
- Evitare il contatto con l'apparecchio per il giardinaggio se, in un improbabile caso, dovesse fuoriuscire liquido dalla batteria ricaricabile. In caso di contatto con questo liquido consultare immediatamente un medico.
- **In caso d'impiego errato o di batteria danneggiata, vi è rischio di fuoriuscita di liquido infiammabile dalla batteria. Evitare il contatto con il liquido. In caso di contatto accidentale, risciacquare accuratamente con acqua. Rivolgersi immediatamente ad un medico, qua-**

lora il liquido entri in contatto con gli occhi. Il liquido fuoriuscito dalla batteria potrebbe causare irritazioni cutanee o ustioni.

- **Non aprire l'apparecchio per il giardinaggio e la batteria ricaricabile all'interno.** Esiste il pericolo di un cortocircuito e di una scossa elettrica.
- **Proteggere l'apparecchio per il giardinaggio dal fuoco.** Esiste pericolo di esplosione della batteria ricaricabile. In caso di incendio o esplosione della batteria ricaricabile contattare il servizio d'emergenza.
- **In caso di danneggiamento ed un uso non corretto dell'apparecchio per il giardinaggio possono fuoriuscire vapori dalla batteria ricaricabile. Aerare con aria esterna e, in caso di disturbi, consultare un medico.** I vapori possono irritare le vie respiratorie.

Indicazioni di sicurezza per stazione di ricarica ed apparecchio di alimentazione della corrente

- **Per la ricarica del tagliaerba utilizzare esclusivamente la stazione di ricarica ed il cavo di rete originali Bosch.** In caso contrario esiste pericolo di esplosione ed incendio.
- **Controllare regolarmente stazione di ricarica, apparecchio di alimentazione della corrente, cavi e spine. In caso di danneggiamento o invecchiamento staccare la stazio-**

ne di ricarica o l'apparecchio di alimentazione della corrente dalla rete elettrica e non utilizzarli. Non aprire da soli la stazione di ricarica oppure l'apparecchio di alimentazione della corrente. Lasciare effettuare le riparazioni solamente da personale specializzato, espressamente qualificato Bosch impiegando esclusivamente pezzi di ricambio originali. Stazione di ricarica, apparecchio di alimentazione della corrente, cavi o spine danneggiati aumentano il rischio di una scossa elettrica.

- ▶ **Non mettere in funzione la stazione di ricarica e l'apparecchio di alimentazione della corrente su una base facilmente infiammabile (es. carta, tessuti ecc.) e in un ambiente facilmente infiammabile.** Esiste pericolo di incendio a causa del riscaldamento della stazione di ricarica e dell'apparecchio di alimentazione della corrente che si verifica durante l'operazione di ricarica.
- ▶ **Sorvegliare i bambini.** In questo modo viene garantito che i bambini non giochino con la stazione di ricarica, con l'apparecchio di alimentazione della corrente oppure con l'apparecchio per il giardinaggio.
- ▶ La tensione della rete elettrica di alimentazione deve corrispondere ai dati riportati sull'apparecchio di alimentazione della corrente.

- ▶ Si consiglia di collegare l'apparecchio di alimentazione della corrente esclusivamente ad una presa di corrente protetta tramite un interruttore di sicurezza per correnti di guasto con una corrente di guasto di 30 mA. Controllare regolarmente il funzionamento dell'interruttore di sicurezza per correnti di guasto.
- ▶ Il cavo di rete deve essere controllato regolarmente in merito ad eventuale danneggiamento.
- ▶ In caso di un allagamento della stazione di base staccare l'apparecchio di alimentazione della corrente dalla rete elettrica e contattare il Centro di Assistenza Clienti Bosch.
- ▶ Con mani bagnate non toccare in nessun caso la spina di rete o altre spine.
- ▶ Non passare con veicoli sul cavo di collegamento, non schiacciarlo né sottoporlo a strappi in quanto potrebbe subire dei danni. Proteggere il cavo da calore troppo forte, da olio e da spigoli taglienti.



Per sicurezza, l'apparecchio di alimentazione della corrente è dotato di un isolamento di protezione e non richiede nessuna messa a terra. La tensione d'esercizio è di 230 V AC, 50 Hz (per paesi non appartenenti alla CE 220 V, 240 V a seconda della versione). Per ulteriori informazioni, rivolgersi al Servizio di Assistenza Clienti autorizzato Bosch.

In caso di dubbi, rivolgersi ad un elettricista professionista oppure alla rappresentanza Bosch Service più vicina.

Simboli

I simboli sotto indicati sono necessari alla lettura ed alla comprensione delle istruzioni d'uso, in modo particolare per i grafici. Memorizzare i simboli ed il loro significato. L'interpretazione corretta dei simboli contribuisce ad un utilizzo migliore e più sicuro dell'apparecchio per il giardinaggio.

Simbolo	Significato
	Mettere i guanti di protezione

Simbolo	Significato
	Operazione permessa
	Operazione vietata
	Accessori/parti di ricambio

Uso conforme alle norme

Il tagliaerba è stato progettato per tosare superfici erbose in settori privati.

Non utilizzare il tagliaerba in ambienti interni.

Non utilizzare il robot tagliaerba per altri scopi, questo aumenta il pericolo di incidenti ed un possibile danneggiamento dell'apparecchio per il giardinaggio. Non cercare di modificare il robot tagliaerba in quanto questo può causare incidenti o un possibile danneggiamento del tagliaerba stesso.

Dati tecnici

Robot tagliaerba	Unità di misura	Indego XS 300
Codice prodotto		3600HB0004
Larghezza di taglio	cm	19
Altezza di taglio	mm	30-50
Angolo del pendio, max.	°/%	15/27
Dimensione della superficie del prato		
– massimo	m ²	300
– per ricarica della batteria fino a ^{A)}	m ²	45
Gamma di frequenza operativa (sensore induttivo)	kHz	–
max. intensità di campo magnetica (sensore induttivo) (a 10 m)	dBµA/m	–
Gamma di frequenza operativa (GSM)	MHz	–
Potenza di trasmissione max. (GSM)	dBm	–
Peso in funzione della EPTA-Procedure 01:2014	kg	8,0
Tipo di protezione		IPX4
Numero di serie		Vedi targhetta del tipo sull'apparecchio per il giardinaggio
Batteria ricaricabile		Ioni di litio
Tensione nominale	VDC	18
Autonomia	Ah	2,5
Numero degli elementi della batteria ricaricabile		5
Tempo d'esercizio, mediamente ^{A)}	min	45
Tempo di carica della batteria ricaricabile (max.)	min	45
Filo perimetrale		
– Filo perimetrale fornito in dotazione	m	100
– lunghezza minima necessaria	m	20
– lunghezza massima ammissibile	m	250
Stazione di ricarica		

Robot tagliaerba	Unità di misura	Indego XS 300
Codice prodotto		1 600 A02 546
Tensione di ingresso	VDC	24
Assorbimento di corrente ricarica/Filo perimetrale inserito	W	55/12
Corrente di carica (fino a)	A	2,3
Campo ammesso di temperatura di ricarica ^{B)}	°C	5-45
Peso in funzione della EPTA-Procedure 01:2014	kg	1,65
Tipo di protezione		IPX4
Apparecchio di alimentazione della corrente		
Codice prodotto		
Svizzera		F 016 L69 439
Inghilterra		F 016 L69 437
Resto d'Europa		F 016 L69 170
Tensione di ingresso (tensione alternata)	V	220-240
Classe di protezione		□/II
Frequenza	Hz	50-60
Tensione di uscita (tensione continua)	V	24
Tipo di protezione		IPX7
Peso	kg	0,8

A) in funzione dell'altezza di taglio, delle condizioni dell'erba e dell'umidità

B) Temperatura interna della batteria ricaricabile

I dati sono validi per una tensione nominale [U] di 230 V. In caso di tensioni differenti e di versioni per Paesi specifici, tali dati potranno variare.

Informazioni sulla rumorosità e sulla vibrazione

Valori di emissione acustica rilevati conformemente a **EN 50636-2-107**.

Il livello di rumore stimato A dell'elettrotensile ammonta normalmente: Livello di potenza sonora **61 dB(A)**. Incertezza della misura K = 2 dB.

Significato della figure

Scopo dell'operazione	Figura	Pagina
Accessori	A	302
Volume di fornitura/disimballaggio del robot tagliaerba	B	303
Posa del filo perimetrale	C	303
Prolunga del filo perimetrale	D	304
Posa del filo perimetrale intorno un nuovo oggetto interno	E	304
Sollevarlo e trasporto del tagliaerba	F	305
Regolazione dell'altezza di taglio	G	305
Aggiunta di ulteriore superficie erbosa	H	306
- Con stazione di ricarica supplementare (a destra)		

Scopo dell'operazione	Figura	Pagina
- Senza stazione di ricarica supplementare (in alto a sinistra)		
Pulizia	I	307
Manutenzione	J	307
Update del software	K	308

Installazione

Con il seguente codice QR è possibile vedere un video relativo all'installazione del tagliaerba alla pagina www.bosch-diy.com/indego-help. In alternativa seguire le istruzioni per l'installazione fornite in dotazione con il prodotto.

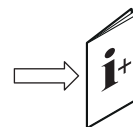

Controllare che il filo perimetrale sia completamente fissato nel terreno senza nodi di filo allentati. Nodi di filo allentati possono costituire un pericolo per inciampare.

Rimuovere dalla superficie erbosa da tagliare sassi, rami, fili metallici, cavi di alimentazione corrente sotto tensione ed altri oggetti estranei.

Assicurarsi che la superficie erbosa da tagliare sia in piano e che non presenti per l'apparecchio per il giardinaggio alcun ostacolo evidente come conche, solchi e pendii ripidi superiori a 15°/27 %.

La stazione di ricarica deve essere posizionata ad un bordo esterno della superficie del prato sul filo perimetrale. La stessa non può essere posizionata a lato di un capannone o di una rimessa da giardino che si trova isolata all'interno della superficie del prato.

Si consiglia di tagliare l'erba con un tagliaerba comune prima dell'installazione, prima del primo taglio dell'erba della nuova stagione e sempre se il taglio dell'erba è superiore ai 5 mm.

Il sistema delle lame del tagliaerba è concepito per il taglio di erba corta (30-50 mm). L'erba tagliata può rimanere quale pacciamme per la concimazione dell'erba. L'altezza di taglio del tagliaerba può essere regolata su 30, 40 e 50 mm.

Si consiglia di iniziare con una regolazione più alta e poi ridurre gradualmente il livello quando il filo scompare sotto all'erba. Questo impedisce che Indego tagli il filo.

Il filo perimetrale supplementare può essere collegato con un connettore per cavi (vedi figure D-E).

Il filo perimetrale può essere prolungato ad una lunghezza massima di 250 m.

Posare il filo perimetrale fino a 5 cm in profondità nel terreno (oppure sotto piastre non metalliche).

Per evitare un danneggiamento del filo perimetrale, nell'area in cui lo stesso è posato non deve essere scarificato o rastrellato.

Posando il filo perimetrale evitare un angolo inferiore a 45°. Questo può pregiudicare il rendimento.

Display

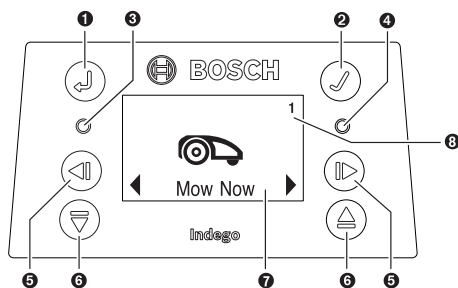

Simbolo	Significato
1	Tasto freccia indietro
2	Tasto di conferma
	Se durante il taglio dell'erba viene premuto il tasto di conferma, il tagliaerba ritorna alla stazione di ricarica
3	LED rosso acceso: Errore tagliaerba

Simbolo	Significato
4	<p>o LED verde acceso: Il tagliaerba è attivo</p> <p>LED verde spento: Il tagliaerba è inattivo e per l'attivazione è necessario il Vostro codice PIN a quattro cifre.</p> <p>Oppure il tagliaerba è spento, il sezionatore deve essere inserito e per l'attivazione del tagliaerba deve essere immesso il Vostro codice PIN a quattro cifre.</p> <p>Nota: Durante un update del software sono illuminati il LED verde e il LED rosso.</p>
5	Tasti freccia verso sinistra/verso destra
6	Tasti freccia verso il basso/verso l'alto
7	Visualizzazione con finestra interattiva
8	Numero del giardino (viene visualizzato se è memorizzata più di una mappa giardino)

Se non avviene alcuna immissione entro 10 minuti, il display commuta in stato di riposo.

Aggiunta di un'ulteriore superficie erbosa (vedi figura H)

Seguire le istruzioni riportate nelle istruzioni d'installazione per installare Indego su una superficie erbosa supplementare.

Superfici erbose separate con stazione di ricarica separata (vedi figura H a destra): Il tagliaerba può essere utilizzato al massimo su tre superfici erbose differenti. Per una superficie erbosa separata sono necessari una stazione di ricarica supplementare (vedi figura A), filo perimetrale e picchetti in plastica. Se è regolato un programma o la funzione calendario "**Bosch AUTO**", durante la fascia oraria definita viene tagliata l'erba di questa superficie erbosa.

Spegnere il tagliaerba quando lo stesso viene trasportato tra le singole superfici erbose.

Nota: Le aggiornamenti del software devono essere effettuate al tagliaerba in ogni stazione di ricarica.

Si consiglia di etichettare la stazione di ricarica durante il magazzino invernale per sapere quale stazione di ricarica appartiene a quale superficie erbosa.

Senza stazione di ricarica supplementare: È possibile collegare le superfici erbose posando parallelamente uno all'altro, il più vicino possibile, il filo perimetrale tra entrambe le superfici erbose (vedi figura H in alto a sinistra). L'ulteriore superficie erbosa senza stazione di ricarica non viene mappata ed il tagliaerba non impiegherà la strategia di taglio LogiCut in questa superficie erbosa senza stazione di ricarica. La superficie erbosa massima consigliata senza stazione di ricarica è di 40 m². Il tagliaerba taglia fino a quando la batteria ricaricabile è scarica e deve essere trasportato di nuovo nella stazione di ricarica per la ricarica stessa.

Taglio dell'erba

- ▶ **Non permettere a bambini di sedere sopra al tagliaerba mentre è in funzione.**
- ▶ **Prima del sollevamento premere il tasto di arresto sul tagliaerba. Sollevare l'apparecchio per il giardinaggio tenendolo sempre per l'impugnatura. (vedi figura F)**

Assicurarsi che sulla superficie erbosa da tagliare non vi siano animali piccoli come ricci o tartarughe.

Dopo la preparazione avvenuta con successo è possibile iniziare subito con il taglio dell'erba confermando **"Taglia ora"** sul display oppure attendere la prossima fascia oraria pre-stabilita, secondo la programmazione tramite la Bosch AUTO Calendar Function (presupposto la precedente impostazione).

È possibile definire anche un programma di taglio dell'erba secondo la Vostra preimpostazione.

Il tagliaerba deve tagliare completamente una superficie erbosa 3 volte (3 cicli di taglio completi) per imparare la superficie stessa. È possibile che nella fase di apprendimento il risultato visivo non sia ottimale.

I tempi approssimativi di esecuzione per l'unico rilevamento completo della superficie erbosa con LogiCut sono indicati di seguito. Vi preghiamo di tenere presente che i tempi di esecuzione variano a seconda della condizione dell'erba e dal numero di oggetti in giardino.

100 m ²	4 h
300 m ²	11 h

Stabilire un programma con ripetizioni frequenti. In questo modo è possibile ottenere buoni risultati di taglio dell'erba, la carica della batteria dura più a lungo e si evitano accumuli di erba tagliata sul prato.

Quando il tagliaerba taglia

In modalità **"Manuale"** il tagliaerba taglia fino a quando la superficie del prato è tagliata. Il taglio dell'erba viene interrotto solamente per la ricarica della batteria ricaricabile. Quando la superficie del prato è tagliata, il tagliaerba ritorna alla stazione di base.

Nella modalità programmabile **"Programma"** con la funzione calendario **"Bosch AUTO"** il tagliaerba lavora ininterrottamente durante una determinata fascia oraria. Il taglio dell'erba viene interrotto solamente per la ricarica della batteria ricaricabile. Se la superficie del prato è tagliata prima del termine della fascia oraria, il tagliaerba ritorna alla stazione di base.

Per interrompere il taglio dell'erba prima del termine premere il tasto **Arresto** o mandarlo alla stazione di base tramite il tasto di conferma ✓.

Modalità per risparmio elettricità

Il tagliaerba riduce il suo consumo energetico disinserendo automaticamente la corrente nel filo perimetrale se non sta tagliando l'erba e non viene ricaricato.

Per riattivare manualmente il tagliaerba dalla modalità per risparmio energia premere il tasto di conferma ✓ e seleziona-

re successivamente o **"Taglia ora"** oppure un'altra **"Mod. Taglio"** mentre il tagliaerba è nella stazione di ricarica.

Se la modalità **"Programma"** o la funzione calendario **"Bosch AUTO"** diventano attive, il segnale verso il filo perimetrale viene avviato automaticamente.

Sensori

Il tagliaerba è dotato dei seguenti sensori:

- Il **sensore di sollevamento** viene attivato quando il tagliaerba viene sollevato.
- Il **sensore di ribaltamento** riconosce quando il tagliaerba si ribalta.
- Il **sensore di inclinazione** viene attivato se il tagliaerba raggiunge un angolo di inclinazione di 32°.

Se uno dei sensori viene attivato, ad es. il sensore di sollevamento, vengono arrestati i motori del carrello e le lame di taglio. Sul display compare una segnalazione, ad es. "Sollevato".

- Il **sensore di ostacoli** riconosce oggetti/ostacoli sull'intero bordo anteriore del tagliaerba e dispone un cambio di direzione.

Ricarica della batteria

La batteria ricaricabile è dotata di un controllo della temperatura che consente la ricarica esclusivamente con una temperatura interna della batteria ricaricabile nel campo tra 5 °C e 45 °C.

La batteria ricaricabile agli ioni di litio viene fornita parzialmente carica. Si consiglia di ricaricare il tagliaerba nella stazione di ricarica durante l'installazione del filo perimetrale.

La batteria ricaricabile agli ioni di litio può essere ricaricata in qualsiasi momento senza ridurne la durata. Un'interruzione dell'operazione di ricarica non danneggia la batteria ricaricabile.

In caso di batteria che si sta scaricando oppure scarica, il tagliaerba viene spento tramite un interruttore automatico: Le lame non si muovono più.

Aggiornamento del software (vedi figura K)

Per l'aggiornamento del software sono necessari una chiavetta USB.org (FAT 32 formattata) e un cavo OTG USB.

Se è disponibile una nuova versione del software, la stessa è reperibile in internet alla pagina "www.bosch-diy.com/index-go-help". Caricare il file "IN7xxxx.bin" sulla chiavetta USB.org.

Capovolgere il tagliaerba e rimuovere la copertura sull'interfaccia USB. Collegare il cavo OTG USB alla chiavetta USB.org.

Posizionare il tagliaerba nella stazione di ricarica ed assicurarsi che la stazione di ricarica sia collegata alla rete elettrica (il LED sulla stazione docking è illuminato). Il tagliaerba deve essere acceso, il display deve essere illuminato e la batteria deve essere carica per almeno il 70%.

Quando l'aggiornamento si avvia compare sul display la seguente segnalazione **"Effettuare l'update da versione x a versione?"**





Confermare la procedura con il tasto ✓. Durante l'aggiornamento lampeggiano entrambi i LED nel tagliaerba.





Al termine dell'aggiornamento il tagliaerba effettua un riavvio.

Rimuovere il cavo OTG USB e la chiavetta USB.org. Chiudere la copertura sull'interfaccia USB.

Menu navigazione

La tabella che segue illustra i diversi punti del menu.

Menu principale	Sottomenu 1	Sottomenu 2	Spiegazione
 Taglia ora			<p>Premendo il tasto di conferma il tagliaerba inizia con il taglio dell'erba. In modalità "Off/manuale" il tagliaerba taglia fino a quando viene visualizzato sul display "Giardino completo".</p> <p>In modalità "Programma" con la funzione calendario "Bosch AUTO" il tagliaerba lavora fino al termine della fascia oraria oppure fino a quando viene visualizzato sul display "Giardino completo" (a seconda di cosa avviene prima).</p>
	 Calendario	Bosch AUTO	
		Numero dei cicli completi di taglio dell'erba alla settimana	da 1 a 3
		Giorno della settimana	Giorni in cui può essere tagliata l'erba (ad es. per escludere le domeniche).
		Orario di inizio	Regolabile solamente per la prima fascia oraria (vale per tutti i giorni attivi).
	Programma	Modifica (giorno selezionato)	Programmare un programma di taglio dell'erba tramite l'impostazione dei singoli giorni di taglio dell'erba e delle fasce orarie (fino a 2 al giorno).
		Non tagliare/cancellare fascia oraria	<p>Cancellare la relativa fascia oraria per il giorno selezionato.</p> <p>In basso sul display viene visualizzato il numero dei cicli completi di taglio dell'erba alla settimana per il programma attuale.</p>
	Off/manuale		Selezionare questa opzione se non deve essere utilizzato alcun programma. Il tagliaerba inizia il taglio dell'erba solamente all'attivazione di "Taglia ora".
 Regolazioni	 Mod. Taglio	Taglio dell'erba senza stazione di ricarica	Il tagliaerba taglia, nell'ulteriore superficie erbosa senza stazione di ricarica propria, in modalità combinazione fino a quando la batteria ricaricabile è scarica.
		Modalità intensiva	Il tagliaerba taglia l'erba più accuratamente e torna indietro su possibili punti non tagliati e taglia in corsie più corte. Il tagliaerba necessita di molto più tempo per effettuare un taglio completo.
	 Sicurezza	Autoblocco	I tasti vengono bloccati automaticamente se non viene premuto alcun tasto nel lasso di tempo di 3 minuti.
		Si consiglia questa regolazione per ragioni di sicurezza e quale protezione contro eventuale furto.	
- On		Codice PIN necessario per la riattivazione dopo autoblocco.	
	- Off	I tasti sono sempre attivi per l'immissione.	

Menu principale	Sottomenu 1	Sottomenu 2	Spiegazione
		Modifica PIN	La modifica di un codice PIN richiede innanzitutto l'immissione del codice PIN valido.
		Allarme	
		- On	Attiva l'allarme.
		- Off	Disattiva l'allarme.
			Modifica di ora e data.
	Data & ora		
			Modifica della lingua sul display.
	Selezione della lingua		
		Stato del sistema	Informazioni relative allo stato di carica della batteria ricaricabile, informazioni del sistema e durata del funzionamento e della carica del tagliaerba.
	Informazioni		
		ID filo	Modifica l'ID filo perimetrale in caso di possibili disturbi nelle vicinanze.
	Opz. ampliate	Regolazione del sensore/condizione del prato	Selezionare tra non piano, normale e scivoloso. La sensibilità del sensore ostacoli si modifica a seconda della condizione del prato selezionata.
		Rimappa	Cancella la mappa attuale della superficie erbosa nella quale il tagliaerba si trova.
		Regolazione di fabbrica	Un reset del tagliaerba alle regolazioni di fabbrica cancella tutte le regolazioni personali (ad eccezione del PIN). Dopo un reset alle regolazioni di fabbrica il tagliaerba deve mappare di nuovo la/le superficie/i erbosa/e.
		Panoram. giardini	Visualizza il numero delle superfici erbose mappate, la loro dimensione, il loro ID filo e la data in cui è stata tagliata l'ultima volta l'erba della superficie.
		Elimina giardino	Cancellare una mappa specifica del giardino oppure selezionare la cancellazione in una volta di tutte le mappe.
		Livella	Fornisce informazioni relative all'angolo del terreno del tagliaerba. Se il tagliaerba si trova nella stazione di ricarica e il punto sul display non è all'interno del cerchio visualizzato, la stazione di ricarica deve essere posizionata in un nuovo punto in piano.
	Extra	Segnale del filo	Riconosce il segnale dal filo perimetrale e visualizza la qualità del segnale (per Servizio Assistenza Clienti). Il tagliaerba non riceve alcun segnale dal filo perimetrale mentre è nella stazione di ricarica.

Individuazione dei guasti e rimedi

Supporto online



<http://www.bosch-diy.com/indego-help>

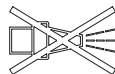

Problema	Possibili cause	Rimedi
Il LED sulla stazione di ricarica lampeggia	Il filo perimetrale è tagliato, troppo lungo o troppo corto. Filo non collegato e tagliaerba non nella stazione di ricarica.	Controllare che il filo perimetrale non sia interrotto e che abbia una lunghezza tra 20 e 250 m. Successivamente disinserire ed inserire di nuovo l'alimentazione di tensione. Seguire le istruzioni riportate nelle istruzioni d'installazione per la preparazione del tagliaerba.
Vibrazioni/rumori eccessivi	Vite della lama allentata	Serrare le vite della lama con una coppia di serraggio di 2,5 Nm.
	Lama danneggiata/deformata	Sostituire la lama (vedi figura J).
Il tagliaerba non si aggancia correttamente nella stazione di ricarica	Filo perimetrale non posato correttamente intorno alla stazione di ricarica	Seguire le istruzioni riportate nelle istruzioni d'installazione per la posa del filo perimetrale.
	Filo perimetrale in prossimità di una fonte di disturbo	Rimuovere ogni filo perimetrale eccedente (ad es. attorcigliato) intorno alla stazione di ricarica. Modificare l'ID filo perimetrale nel menu.
Il tagliaerba non funziona	Sezionatore non inserito	Rimuovere il tagliaerba dalla stazione di ricarica, inserire il sezionatore e posizionare di nuovo il tagliaerba nella stazione di ricarica (prestare attenzione affinché la stazione di ricarica sia accesa – il LED è illuminato verde).
	Possibile ostruzione	Disinserire sempre innanzitutto il sezionatore, controllare quindi il settore sotto al tagliaerba. In caso di necessità rimuovere i blocchi (per effettuare questa operazione indossare sempre guanti da giardinaggio).
	Batteria non ricaricata completamente	Posizionare il tagliaerba nella stazione di ricarica per consentire la ricarica stessa. La stazione di ricarica deve essere accesa.
	Erba troppo lunga	Tagliare la superficie erbosa con un tagliaerba comune con una delle regolazioni più basse.
	Batteria ricaricabile troppo fredda/troppo calda	Il tagliaerba lavora quando la temperatura interna della batteria ricaricabile è tra 5 °C e 45 °C. Lasciare raffreddare/riscaldare il tagliaerba. Se il difetto compare frequentemente la stazione di ricarica dovrebbe essere posizionata all'ombra.
Il tagliaerba è fermo sul prato con display spento	Problemi durante il funzionamento	Premere il tasto di conferma per lo schermo per illuminare il display o posizionare il tagliaerba nella stazione di ricarica.

Problema	Possibili cause	Rimedi
Tagliaerba senza funzione di ricarica	Batteria ricaricabile troppo fredda/troppo calda	Il tagliaerba lavora quando la temperatura interna della batteria ricaricabile è tra 5 °C e 45 °C. Lasciare raffreddare/riscaldare il tagliaerba. Se il difetto compare frequentemente la stazione di ricarica dovrebbe essere posizionata all'ombra.
	Stazione di ricarica non accesa	Inserire l'alimentazione di corrente per la stazione di ricarica. Se la stazione di ricarica non si avvia, contattare il Servizio di Assistenza Clienti Bosch.
	Contatti per carica sono corrosi	Pulire i contatti di carica.
Tagliaerba al di fuori del filo perimetrale	Filo perimetrale su una salita	Lasciare 30 cm tra il filo perimetrale e la salita.
	Ostacolo in prossimità del filo	Eliminare l'ostacolo.
Parti della superficie del prato parzialmente non tagliate	Il tagliaerba necessita di più tempo per finire di tagliare l'erba del giardino	Per il rilevamento dell'intera superficie del prato lasciare tagliare completamente l'erba al tagliaerba 3 x.
	Fascia oraria troppo ridotta per le dimensioni del prato	Ampliare la fascia oraria per il taglio dell'erba oppure utilizzare la funzione calendario "Bosch AUTO"
	Distanza tra i fili perimetrali troppo piccola	Aumentare la distanza tra i fili perimetrali ad almeno 75 cm.
	Fondo non piano	Selezionare nel menu "Condizione del terreno/sensore del terreno" l'opzione "Terreno non piano/bassa sensibilità". Spianare il prato, rimuovere le asperità/ondulazioni del terreno, delimitare aree inadatte con filo perimetrale – seguire le istruzioni riportate nelle istruzioni d'installazione.
	Erba troppo lunga	Selezionare nel menu "Condizione del terreno/sensore del terreno" l'opzione "Terreno non piano/bassa sensibilità".
	Pendenze nel giardino troppo ripide	Assicurarsi che il tagliaerba lavori esclusivamente su scarpate con pendenze di 15 gradi o inferiori.
Il tagliaerba rimane bloccato in giardino	Oggetti/ostacoli non delimitati	Delimitare con filo perimetrale gli ostacoli presso i quali il tagliaerba si blocca spesso.
	Prato nuovo	Lasciare un paio di settimane di tempo al prato per livellarsi prima di utilizzare il tagliaerba. Modificare la regolazione nel menu "Condizione del terreno/sensore del terreno". Attendere possibilmente a lungo dopo l'irrigazione prima di avviare il tagliaerba.
Il tagliaerba taglia involontariamente fiori ecc. oppure travolge determinati ostacoli	Oggetti/ostacoli con un'altezza inferiore a 5 cm non delimitati	Posare il filo perimetrale con 30 cm di distanza dall'ostacolo oppure rimuovere gli oggetti/ostacoli.
Il tagliaerba taglia l'erba senza logica	Il sistema LogiCut dipende dalle condizioni del giardino. Il tagliaerba non deve assolutamente continuare a tagliare l'erba nel settore più vicino non tosato	Ulteriori informazioni sono riportate nelle istruzioni d'installazione. Se il comportamento compare ripetutamente mappare di nuovo la superficie erbosa.
	Il tagliaerba non si muove sempre in linee diritte tra i settori	Non sono necessari provvedimenti.
	Il tagliaerba non trova frequentemente la posizione corretta oppure gira sul posto	Modificare l'ID filo.
	Ostacolo non delimitato correttamente	Seguire le istruzioni riportate nel manuale d'installazione.

Problema	Possibili cause	Rimedi
	Il tagliaerba si muove in ulteriore superficie erbosa senza stazione di ricarica in passaggi arbitrari	Comportamento normale. Il sistema LogiCut funziona esclusivamente in settori con stazione di ricarica.
Il filo perimetrale continua ad essere sempre tagliato	Filo non sufficientemente teso tra i paletti in plastica Distanza tra i paletti in plastica è superiore a 75 cm	Tendere il filo perimetrale ed assicurarsi che la distanza tra i paletti sia al massimo di 75 cm. Utilizzare i collegamenti per filo per riparare il punto tagliato. Evitare l'impiego di armeggiatore, apparecchio per rastrellare in prossimità del filo perimetrale
Il tagliaerba lascia tracce di taglio irregolari/cattiva qualità di taglio	Il tagliaerba non taglia l'erba sufficientemente spesso	Per un risultato migliore tagliare l'erba più frequentemente (ad es. tramite più/più lunghe fasce orarie nel programma).
	Lama da taglio consumata Possibile ostruzione	Voltare o sostituire la lama da taglio (vedi figura J). Disinserire sempre innanzitutto il sezionatore, controllare quindi il settore sotto al tagliaerba. In caso di necessità rimuovere i blocchi (per effettuare questa operazione indossare sempre guanti da giardinaggio).
Il filo perimetrale non viene individuato	Mancanza di corrente alla stazione di ricarica	Controllare se la stazione di ricarica è accesa (LED illuminato).
	Filo perimetrale tagliato	Controllare il filo perimetrale in merito a danneggiamento.
	Installazione non corretta (ad es. distanza insufficiente tra i fili perimetrali)	Seguire le istruzioni riportate nel manuale d'installazione.
Il filo perimetrale in prossimità di una fonte di disturbo		Rimuovere ogni filo perimetrale eccedente (ad es. attorcigliato) intorno alla stazione di ricarica. Modificare l'ID filo perimetrale nel menu.
	Possibile ostruzione	Disinserire sempre innanzitutto il sezionatore, controllare quindi il settore sotto al tagliaerba. In caso di necessità rimuovere i blocchi (per effettuare questa operazione indossare sempre guanti da giardinaggio).
Il filo perimetrale in prossimità di una fonte di disturbo	Possibile ostruzione	Disinserire sempre innanzitutto il sezionatore, controllare quindi il settore sotto al tagliaerba. In caso di necessità rimuovere i blocchi (per effettuare questa operazione indossare sempre guanti da giardinaggio).

Servizio di assistenza e consulenza tecnica

www.bosch-garden.com

Per tutte le richieste e le ordinazioni di pezzi di ricambio, comunicare sempre il codice prodotto a 10 cifre riportato sulla targhetta di identificazione del tagliaerba.

Eventualmente sarà necessaria la versione del software del Vostro tagliaerba (vedi **"Menu > Regolazioni > Informazioni"**).

Qualora si rendesse necessario, inviare il tagliaerba e la stazione di ricarica sempre insieme ad un Centro di Assistenza Clienti Bosch. Non rimuovere la batteria ricaricabile.

Prima dell'invio rimuovere un eventuale top cover personalizzato montato nonché ogni copertura come accessorio.

Svizzera

Sul sito www.bosch-pt.com/ch/it è possibile ordinare direttamente on-line i ricambi.

Tel.: (044) 8471513

Fax: (044) 8471553

E-Mail: AfterSales.Service@de.bosch.com

Italia

Tel.: (02) 3696 2314

E-Mail: pt.hotlinebosch@it.bosch.com

Trasporto

Le batterie ricaricabili agli ioni di litio contenute sono soggette ai requisiti di legge relativi a merci pericolose. Le batterie ricaricabili possono essere trasportate su strada tramite l'utente senza ulteriori precauzioni.

In caso di spedizione tramite terzi (ad es.: trasporto aereo oppure spedizioniere) devono essere osservati particolari requisiti relativi ad imballo e marcatura. In questo caso per la preparazione del pezzo da spedire è necessario ricorrere ad un esperto per merce pericolosa.

Smaltimento



piegabili.

Avviare ad un riciclaggio rispettoso dell'ambiente apparecchi per il giardinaggio, batterie ricaricabili, accessori ed imballaggi non più im-



Non gettare apparecchi per il giardinaggio e batterie ricaricabili/batterie tra i rifiuti domestici!

Solo per i Paesi della CE:

Conformemente alla direttiva europea 2012/19/UE le apparecchiature elettriche ed elettroniche diventate inservibili e, in base alla direttiva europea 2006/66/CE, le batterie ricaricabili/batterie difettose o consumate devono essere raccolte separatamente ed essere inviate ad una riutilizzazione ecologica.

Batterie/pile:

Per le batterie al litio:

Attenersi alle avvertenze riportate al paragrafo «Trasporto» Trasporto.

- **Batterie ricaricabili integrate possono essere rimosse per lo smaltimento esclusivamente da parte di personale specializzato.** Aprendo l'involucro dell'alloggiamento l'apparecchio può danneggiarsi in modo irreparabile.

Nederlands

Hartelijk dank,

dat u heeft gekozen voor de Indego robotmaaier.

Lees de volgende veiligheidsvoorschriften voordat u de Indego installeert.

Veiligheidsvoorschriften

Let op! Lees de volgende voorschriften zorgvuldig door. Maak uzelf vertrouwd met de bedieningselementen en het juiste gebruik van het tuingereedschap. Bewaar de gebruiksaanwijzing om deze later te kunnen raadplegen.

Verklaring van de symbolen op het tuingereedschap



Algemene waarschuwing.

Zorg ervoor dat door het tuingereedschap geen uitgangen geblokkeerd worden.



Waarschuwing: Lees de gebruiksaanwijzing voordat u het product in gebruik neemt.



Waarschuwing: Bedien de scheidingschakelaar voordat u werkzaamheden aan het tuingereedschap uitvoert en voordat u het optilt.



Voorzichtig: Raak de ronddraaiende messen niet aan. De messen zijn scherp. Voorzichtig, u kunt tenen of vingers verliezen.



Wacht tot alle delen van het tuingereedschap volledig tot stilstand zijn gekomen voordat u deze aanraakt. De messen draaien na het uitschakelen van het tuingereedschap nog. Letsel kan het gevolg zijn.



Let op dat personen die in de buurt staan niet worden verwond door weggeslingerde voorwerpen.



Waarschuwing: Houd een veilige afstand tot het product aan wanneer het in werking is.



Gebruik het tuingereedschap niet om erop te rijden.



Het oplaadapparaat is voorzien van een veiligheidstransformator.



Gebruik voor de reiniging van het tuingereedschap geen hogedrukreiniger of tuinslang.



Controleer het gedeelte waar u het tuingereedschap wilt gebruiken zorgvuldig op in het wild levende dieren en huisdieren. In het wild levende dieren en huisdieren kunnen tijdens het gebruik van de machine gewond raken. Controleer het gedeelte waar u de machine wilt gebruiken grondig en verwijder alle stenen, stokken, draden, botten en andere voorwerpen. Let er bij het gebruik van de machine op dat er geen in het wild levende dieren, huisdieren of kleine boomstronken in dicht gras verborgen zijn. Vermijd gebruik in de schemering of in het donker om het risico van het tegenkomen van dieren te verminderen.

Bediening

► **Schakel het tuingereedschap voor werkzaamheden (zoals onderhoud en wisselen van inzetgereedschap) en voor transport en opbergen altijd uit met de scheidingschakelaar.**

► Houd toezicht op kinderen en laat ze niet met het tuingereedschap spelen.

- Laat het product nooit gebruiken door kinderen, personen met beperkte fysieke, zintuiglijke of geestelijke vermogens of met beperkte ervaring of kennis of door personen die deze voorschriften niet hebben gelezen. In uw land gelden eventueel voorschriften ten aanzien van de leeftijd van de bediener.
- Gebruik het tuingereedschap niet met blote voeten of met open sandalen. Draag altijd stevige schoenen en een lange broek.
- Bij slechte weersomstandigheden, in het bijzonder bij opkomend onweer niet met het tuingereedschap werken.
- Zorg ervoor dat u bij de bediening van het tuingereedschap en wanneer u naar het gereedschap toe loopt steeds uw evenwicht bewaart en stevig staat, vooral op hellingen en bij nat gras. Buig niet te ver voorover. Bedien het gereedschap met aandacht en zonder haast.
- De bediener is verantwoordelijk voor ongevallen, persoonlijk letsel of schade aan het eigendom van anderen.
- Bedien onmiddellijk de rode stop-toets als tijdens het gebruik van het tuingereedschap enig gevaar optreedt.
- Zorg ervoor dat de begrenzingsdraad volgens de installatiehandleiding correct is geïnstalleerd.



Een volledige handleiding voor de installatie van de In-dego vindt u in de installatiehandleiding die bij het product wordt geleverd.

- ▶ Controleer regelmatig het terrein waarop u het tuingereedschap gebruikt en verwijder stenen, takken, metaaldraad, kabels en andere voorwerpen.
- ▶ Leg in de werkomgeving geen spanningvoerende netkabels neer. Als een netkabel in de robotmaaier komt vast te zitten, dient u eerst de stekker uit het stopcontact te trekken voordat u de kabel losmaakt.
- ▶ Controleer het tuingereedschap regelmatig om er zeker van te zijn dat de messen, de messchroeven en de snijvoorziening niet versleten of beschadigd zijn. Vervang versleten messen en messchroeven altijd per complete set om onbalans te voorkomen.
- ▶ Gebruik het tuingereedschap nooit met beschadigde beschermingen of zonder veiligheidsvoorzieningen.
- ▶ Breng handen en voeten niet in de buurt van of onder ronddraaiende delen.
- ▶ Het tuingereedschap nooit optillen of dragen terwijl de motor loopt.
- ▶ Laat het tuingereedschap nooit onbeheerd werken wanneer er kinderen, andere personen of huisdieren in de onmiddellijke nabijheid zijn.

- ▶ Schakel het tuingereedschap volgens de gebruiksaanwijzing in en blijf op een veilige afstand van ronddraaiende delen.
- ▶ Gebruik het tuingereedschap niet tegelijkertijd met een gazonspoeier. Stel maaitijden zodanig in dat de beide systemen niet tegelijkertijd werken.
- ▶ Als om een of andere reden het tuingereedschap in het water valt, neemt u het uit het water en schakelt u het met de scheidingsschakelaar uit. Schakel het tuingereedschap niet in. Neem contact op met de klantenservice van Bosch.
- ▶ **Verander het tuingereedschap niet.** Ongeoorloofde veranderingen kunnen de veiligheid van het tuingereedschap beïnvloeden en tot meer geluiden en trillingen leiden.

Schakel het tuingereedschap uit met de scheidingsschakelaar:

- vóór het verwijderen van blokkeringen,
- als u het tuingereedschap controleert, reinigt of eraan werkt,
- vóór het opbergen,
- als het tuingereedschap ongewoon trilt (tuingereedschap stoppen en onmiddellijk controleren),
- na het raken van een voorwerp controleert u het tuingereedschap op schade en neemt u contact op met de Bosch-klantenservice in het geval dat reparaties noodzakelijk mochten zijn.

Onderhoud

- ▶ **Draag altijd tuinhandschoenen wanneer u de scherpe messen vastpakt of eraan werkt.**
- ▶ **Altijd vóór werkzaamheden aan het tuingereedschap eerst het gereedschap uitschakelen met de scheidingschakelaar.**
- ▶ **Trek altijd vóór werkzaamheden aan het oplaadstation of het voedingsapparaat de stekker uit het stopcontact.**

Maak de buitenkant van het tuingereedschap grondig schoon met een zachte borstel en een doek. **Gebruik geen water en geen oplos- of polijstmiddelen.** Verwijder alle aanhechtend gras en vuil, in het bijzonder van de ventilatieopeningen.

Draai het tuingereedschap zodat de onderzijde naar boven wijst en reinig de omgeving van de messen en de zwenkwielen regelmatig. Gebruik een stevige borstel of een krabber om vastzittend gras te verwijderen (zie afbeelding I).

De messen kunnen omgekeerd worden.

- ▶ Controleer of alle moeren, bouten en schroeven vastzitten, zodat veilig werken met het tuingereedschap mogelijk is. (zie afbeelding J)
- ▶ Controleer het tuingereedschap regelmatig. Vervang versleten en beschadigde delen voor uw eigen veiligheid.

- ▶ Let erop dat alleen originele vervangingsonderdelen van Bosch worden gebruikt.
- ▶ Vervang indien nodig messen en schroeven altijd per complete set.

Opslag in de winter

- ▶ **Schakel de maaier uit met de scheidingschakelaar.**
- ▶ De Indego is gereed voor gebruik bij temperaturen tussen 5 °C en 45 °C. Bewaar de Indego en het oplaadstation in het winterseizoen, wanneer de temperaturen zich langdurig onder 5 °C bevinden, buiten het bereik van kinderen op een veilige en droge plaats.

Plaats geen voorwerpen op de maaier of het oplaadstation.

Gebruik de originele verpakking wanneer u de Indego over een lange afstand vervoert.

- ▶ Bewaar de maaier alleen in het temperatuurbereik tussen –20 °C en 50 °C. Laat het tuingereedschap bijvoorbeeld in de zomer niet in de auto liggen.

USB

- ▶ De maaier heeft een USB-interface die uitsluitend wordt gebruikt voor software-updates. Gebruik alleen toegelaten USB.org-sticks (FAT 32 geformatteerd) en toegelaten USB.org OTG-kabels.

- ▶ Meer informatie over software-updates vindt u op www.bosch-diy.com/indego-help.
- ▶ **Gebruik de USB-interface niet voor andere doeleinden. Sluit geen externe apparaten aan. Gebruik het gereedschap niet met geopende afdekking van de USB-aansluiting.**

Gevaar door de accu

- ▶ **Deze maarobot bevat accu's die alleen door gekwalificeerd Bosch-personeel kunnen worden vervangen.**
- ▶ De accu mag alleen worden opgeladen met het door Bosch toegelaten oplaadstation.
- ▶ De Indego werkt tussen 5 °C en 45 °C. Ligt de accutemperatuur buiten dit werkbereik, geeft de Indego een melding weer en verlaat deze het oplaadstation niet. Tijdens de werking zal de Indego terugkeren naar het oplaadstation of stil blijven staan.
- ▶ Als de accu beschadigd wordt, kan er vloeistof vrijkomen en kunnen naburige onderdelen aangetast worden. Controleer de desbetreffende onderdelen en neem contact op met de klantenservice van Bosch.
- ▶ Voorkom contact met het tuingereedschap wanneer in een uitzonderlijke situatie vloeistof uit de accu vrijkomt. Raadpleeg bij contact met deze vloeistof een arts.
- ▶ **Bij verkeerd gebruik of een beschadigde accu kan brandbare vloeistof uit de accu lekken. Voorkom contact daarmee. Spoel bij onvoorziën contact met water af. Wanneer de vloeistof in de ogen komt, dient u bovendien een arts te raadplegen.** Gelekte accuvloeistof kan tot huidirritaties of verbrandingen leiden.
- ▶ **Open het tuingereedschap en de zich daarin bevindende accu niet.** Er bestaat gevaar voor een kortsluiting en een elektrische schok.
- ▶ **Bescherm het tuingereedschap tegen vuur.** Er bestaat explosiegevaar van de accu. Bij een brand of explosie van de accu neemt u contact op met de nooddienst.
- ▶ **Bij beschadiging en onjuist gebruik van het tuingereedschap kunnen er dampen uit de accu vrijkomen. Zorg voor aanvoer van frisse lucht en ga bij klachten naar een arts.** De dampen kunnen de luchtwegen irriteren.

Veiligheidsvoorschriften voor oplaadapparaat en voedingsapparaat

- ▶ **Gebruik voor het opladen van de maaier alleen het originele Bosch oplaadstation en de originele netkabel.** Anders bestaat er explosie- en brandgevaar.
- ▶ **Controleer regelmatig oplaadstation, netvoeding, kabel en stekker.**

Maak bij beschadiging of veroudering het oplaadstation of de netvoeding los van het stroomnet en gebruik deze niet. Open het oplaadstation of de netvoeding niet zelf. Laat reparaties alleen uitvoeren door gekwalificeerd Bosch vakpersoneel en alleen met originele vervangingsonderdelen. Beschadiging van oplaadstation, netvoeding, kabel of stekker vergroot het risico van een elektrische schok.

- ▶ **Gebruik het oplaadstation of het voedingsapparaat niet op een gemakkelijk brandbare ondergrond (zoals papier of textiel) of in een brandbare omgeving.** Vanwege de bij het opladen optredende verwarming van het oplaadstation en het voedingsapparaat bestaat brandgevaar.
- ▶ **Houd kinderen in het oog.** Daardoor wordt gewaarborgd dat kinderen niet met het oplaadstation, het voedingsapparaat of het tuingereedschap spelen.
- ▶ De spanning van de stroombron moet overeenkomen met de gegevens op het typeplaatje van de voeding.
- ▶ We raden aan om de netvoeding alleen aan te sluiten op een stopcontact dat is voorzien van een aardlekschakelaar met een foutstroom van 30 mA. Controleer de werking van de aardlekschakelaar regelmatig.

- ▶ De netkabel moet regelmatig op beschadiging worden gecontroleerd.
- ▶ Maak in het geval van een overstrooming van het basisstation de netvoeding los van het stroomnet en neem contact met de Bosch klantenservice.
- ▶ Raak nooit de netstekker of andere stekkers met natte handen aan.
- ▶ Rijd niet over de aansluitkabel, klem deze niet vast en trek er niet aan. Anders kan deze beschadigd raken. Bescherm de kabel tegen hitte, olie en scherpe randen.

Het voedingsapparaat is voor uw veiligheid geïsoleerd en heeft geen aarding nodig. De bedrijfsspanning bedraagt 230 V AC, 50 Hz (voor landen buiten de EU 220 V of 240 V, afhankelijk van de uitvoering). Informatie is verkrijgbaar bij de erkende Bosch klantenservice.

Vraag bij twijfel een vakman voor elektriciteit of de Bosch klantenservice om advies.

Symbolen

De volgende symbolen zijn van belang voor het begrijpen van de gebruiksaanwijzing, met name van de afbeeldingen. Zorg ervoor dat u de symbolen en hun betekenis herkent. Het juiste begrip van de symbolen helpt u het tuingereedschap goed en veilig te gebruiken.

Symbool	Betekenis
	Draag werkhandschoenen
	Toegestane handeling
	Verboden handeling

Symbol	Betekenis
	Toehoren en vervangingsonderdelen

Gebruik de maaier niet in ruimten binnenshuis.

Gebruik de maaier niet voor andere doeleinden. Dit vergroot het gevaar van ongevallen en mogelijke beschadiging van het tuingereedschap. Probeer niet om de maaier te veranderen. Dit kan leiden tot ongevallen of mogelijke beschadiging van de maaier.

Gebruik volgens bestemming

De maaier is bestemd voor het maaien van gazons, alleen voor particulier gebruik.

Technische gegevens

Robotmaaier	SI- eenheid	Indego XS 300
Productnummer		3600HB0004
Maaibreedte	cm	19
Maiihoogte	mm	30-50
Hellingshoek, max.	°/%	15/27
Gazonoppervlakte		
– maximaal	m ²	300
– per acculading ^{A)}	m ²	45
Werkfrequentiebereik (inductieve sensor)	kHz	-
Max. magnetische veldsterkte (inductieve sensor) (bij 10 m)	dBµA/m	-
Werkfrequentiebereik (GSM)	MHz	-
Zendvermogen max. (GSM)	dBm	-
Gewicht volgens EPTA-procedure 01:2014	kg	8,0
Beschermingsgraad		IPX4
Serienummer		zie typeplaatje op tuingereedschap
Accu		Li-ion
Nominale spanning	VDC	18
Capaciteit	Ah	2,5
Aantal accucellen		5
Gebruiksduur, gemiddeld ^{A)}	min	45
Opladtid accu (max.)	min	45
Begrenzingsdraad		
– meegeleverde begrenzingsdraad	m	100
– minimaal vereiste lengte	m	20
– maximaal toegestane lengte	m	250
Laadstation		
Productnummer		1 600 A02 546
Ingangsspanning	VDC	24
Stroomopname laden/begrenzingsdraad ingeschakeld	W	55/12
Laadstroom (tot)	A	2,3
Toegestaan oplaadtemperatuurbereik ^{B)}	°C	5-45
Gewicht volgens EPTA-procedure 01:2014	kg	1,65
Beschermingsgraad		IPX4
Voedingsapparaat		
Productnummer		

Robotmaaier	SI- eenheid	Indego XS 300
Zwitserland		F 016 L69 439
Engeland		F 016 L69 437
Overige Europese landen		F 016 L69 170
Ingangsspanning (wisselspanning)	V	220-240
Isolatieklasse		□/ II
Frequentie	Hz	50-60
Uitgangsspanning (gelijkspanning)	V	24
Beschermingsgraad		IPX7
Gewicht	kg	0,8

A) Afhankelijk van maaihogte, grastoestand en vochtigheid

B) Interne accutemperatuur

De gegevens gelden voor een nominale spanning [U] van 230 V. Bij afwijkende spanningen en in landspecifieke uitvoeringen kunnen deze gegevens variëren.

Informatie over geluid en trillingen

Geluidsemissiewaarden bepaald volgens **EN 50636-2-107**.

Het A-gewogen geluidsniveau van het gereedschap bedraagt kenmerkend: geluidsdruk niveau **61 dB(A)**. Onzekerheid **K = 2 dB**.

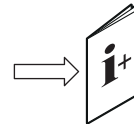

Betekenis van de afbeeldingen

Handelingsdoel	Afbeelding	Pagina
Toebehoren	A	302
Meegeleverd/Maaier uitpakken	B	303
Begrenzingsdraad installeren	C	303
Begrenzingsdraad verlengen	D	304
Begrenzingsdraad om een nieuw omsloten voorwerp leggen	E	304
Optillen en dragen van de maaier	F	305
Maaihogte instellen	G	305
Nog een gazon toevoegen	H	306
– Met extra oplaadstation (rechts)		
– Zonder extra oplaadstation (links-boven)		
Reiniging	I	307
Onderhoud	J	307
Software-update	K	308

Installatie

Met behulp van de volgende QR-code kunt u een video over de installatie van de maaier op www.bosch-diy.com/indego-hulp bekijken. Of volg de bij het product meegeleverde installatiehandleiding.



Controleer of de begrenzingsdraad volledig aan de grond bevestigd is, zonder losse draadlussen. Losse draadlussen kunnen een gevaar vormen omdat u hierover kunt struikelen.

Verwijder stenen, takken, metaaldraad, onder spanning staande voedingskabels en andere voorwerpen van het te maaien gazon.

Zorg ervoor dat het te maaien gazon egaal is en geen ernstige obstakels voor het tuingereedschap bevat, zoals kuilen en voren of hellingen van meer dan 15°/27%.

Het oplaadstation moet aan de buitenste rand van het gazon op de begrenzingsdraad worden gepositioneerd. Het kan niet staan naast een schuurtje of huisje dat een eiland vormt binnen het te maaien gazon.

Aangeraden wordt om vóór de installatie, vóór de eerste maaibeurt in het nieuwe seizoen en altijd wanneer meer dan 5 mm moet worden gemaaid uw gazon met een gewone grasmaaier te maaien.

Het messysteem van de maaier is bestemd voor het maaien van kort gras (30–50 mm). Het maaigoed kan als mulch ter bemesting van het gazon blijven liggen. De maaihogte van de maaier kan worden ingesteld op 30, 40 of 50 mm.

Geadviseerd wordt om met een hoge instelling te beginnen en het niveau geleidelijk te verlagen wanneer de draad onder het gras verdwijnt. Daarmee voorkomt u dat de Indego de draad doorknipt.

Extra begrenzingsdraad kan worden aangesloten met een kabelverbinder (zie afbeeldingen **D–E**).

De begrenzingsdraad kan worden verlengd tot een lengte van maximaal **250 m**.

Installeer de begrenzingsdraad maximaal 5 cm diep in de grond (of onder platen, niet van metaal).

Ter voorkoming van beschadiging van de begrenzingsdraad mag het gedeelte waar deze is geïnstalleerd niet worden geverticuteerd of geharkt.

Voorkom bij het installeren van de begrenzingsdraad hoeken van minder dan 45°. Dit kan de prestaties nadelig beïnvloeden.

Indicatie

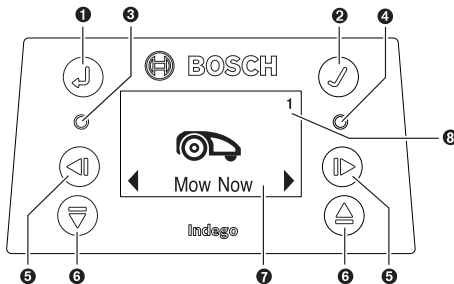

Symbool	Betekenis
1	Pijltoets terug
2	Bevestigingstoets Wordt de bevestigingstoets tijdens het maaien ingedrukt, keert de maaier terug naar het oplaadstation
3	Rode LED aan: Fout maaier
4	Groene LED aan: Maaier is ingeschakeld Groene LED uit: De maaier is niet actief en uw PIN-code van vier cijfers is nodig voor de activering. Of de maaier is uitgeschakeld, de onderbrekingsschakelaar moet worden bediend en de PIN-code van vier cijfers moet worden ingevoerd voor de activering van de maaier. Opmerking: Tijdens een software-update branden de groene en rode LED.
5	Pijltoetsen links en rechts
6	Pijltoetsen omlaag en omhoog
7	Weergave met dialoogvenster
8	1 2 3 Tuinnummer (wordt aangegeven als meer dan één tuinkaart is opgeslagen)

Het display gaat naar de rusttoestand als binnen 10 minuten geen invoer plaatsvindt.

Nog een gazon toevoegen (zie afbeelding H)

Volg de aanwijzingen in de installatiehandleiding om de Indego op een extra gazon te installeren.

Gescheiden gazons met apart laadstation (zie afbeelding H rechts):

De maaier kan worden gebruikt voor maximaal drie verschillende gazons. Voor een apart gazon heeft u een extra oplaadstation nodig (zie afbeelding A), begrenzingsdraad en kunststof haringen. Als er een tijdschema of de kalenderfunctie "Bosch AUTO" is ingesteld, wordt dit gazon binnen de opgegeven periode gemaaid.

Schakel de maaier uit wanneer u deze tussen de verschillende gazons vervoert of verplaatst.

Opmerking: Software-updates moeten op de maaier in elk oplaadstation plaatsvinden.

Geadviseerd wordt om het oplaadstation bij opslag in de winter te voorzien van een opschrift, zodat duidelijk is bij welk gazon het hoort.

Zonder extra oplaadstation: Gazons kunnen worden verbonden door de begrenzingsdraad tussen twee gazons parallel en zo dicht mogelijk bij elkaar te leggen (zie afbeelding H linksboven). Het extra gazon zonder oplaadstation wordt niet in kaart gebracht. De maaier zal de LogiCut-maaistrategie op het gazon zonder oplaadstation niet gebruiken. De geadviseerde maximale omvang van een gazon zonder laadstation bedraagt 40 m². De maaier maait tot de accu leeg is en moet voor het opladen weer naar het laadstation worden verplaatst.

Maaien

- ▶ **Laat kinderen niet op de maaier rijden.**
- ▶ **Druk op de stoptoets op de maaier voordat u de maaier optilt. Til de maaier altijd met de greep op. (zie afbeelding F)**

Zorg ervoor dat zich op het te maaien gazon geen kleine dieren zoals egels of schildpadden bevinden.

Na het instellen kunt u meteen beginnen met maaien door "Nu maaien" in het display te kiezen of u kunt wachten op het volgende planmatige tijdsbestek volgens de programmering met de Bosch AUTO Calendar Function (mits deze eerder is ingesteld).

U kunt ook een maaitijdschema volgens uw wensen vastleggen.

De maaier moet een gazon drie keer volledig maaien (drie hele maai cycli) om het gazon te verkennen. In de leerfase is het visuele resultaat mogelijk niet optimaal.

De looptijden (bij benadering) voor het eenmaal volledig afrijden van het gazon met LogiCut zijn hier aangegeven. Houd er rekening mee dat de looptijden variëren afhankelijk van de aard van het gazon en het aantal objecten in de tuin.

100 m² 4 h

300 m² 11 h

Leg een tijdschema met frequente herhalingen vast. Daardoor bereikt u goede maaieresultaten, maait u langer met één acculading en voorkomt u dat er maaigoed op het gazon achterblijft.

Als de maaier maait

In de modus "Handmatig" werkt de maaier tot het gazon gemaaid is. Het maaien wordt alleen onderbroken voor het op-

laden van de accu. Als het gazon gemaaid is, keert de maaier terug naar het basisstation.

In de programmeerbare modus “**Tijdschema**” en met de kalenderfunctie “**Bosch AUTO**” werkt de maaier continu tijdens een vastgelegde periode. Het maaien wordt alleen onderbroken voor het opladen van de accu. Als het gazon voor het einde van de ingestelde tijdvak is gemaaid, keert de maaier terug naar het basisstation.

Als u het maaien voortijdig wilt afbreken, drukt u op de toets **Stop** of stuurt u de maaier met de bevestigingstoets ✓ terug naar het basisstation.

Energiespaarmodus

Het energieverbruik van de maaier wordt beperkt door de stroom in de begrenzingsdraad automatisch uit te schakelen wanneer de maaier niet maait en niet wordt opgeladen.

Als u de energiespaarmodus wilt beëindigen, drukt u op de bevestigingstoets ✓ en kiest u “**Nu maaien**” of een andere “**maaimodus**” terwijl de maaier zich in het oplaadstation bevindt.

Zodra de modus “**Tijdschema**” of de kalenderfunctie “**Bosch AUTO**” actief wordt, start het signaal naar de begrenzingsdraad automatisch.

Sensoren

De maaier is voorzien van de volgende sensoren:



- De **hefsensor** wordt geactiveerd wanneer de maaier wordt opgetild.
- De **kantelsensor** herkent het kantelen van de maaier.
- De **hellingsensor** wordt geactiveerd bij een hellingshoek van 32° van de maaier.

Als een van de sensoren wordt geactiveerd, bijv. de hellingsensor, worden rijmotoren en snijmesses stilgezet. In het display verschijnt een melding, bijv. „Opgetild”.

- De **obstakelsensor** herkent voorwerpen en obstakels aan de voorzijde van de maaier en laat de maaier van richting veranderen.

Menunavigatie

De volgende tabel bevat uitleg over de verschillende menupunten.

Hoofdmenu	Submenu 1	Submenu 2	Verklaring
			Na het indrukken van de bevestigingstoets begint de maaier met maaien. In de modus “ Uit/handmatig ” maait de maaier tot in het display “ Tuin compleet ” wordt weergegeven.
Nu maaien			In de modus “ Tijdschema ” of met de kalenderfunctie “ Bosch AUTO ” werkt de maaier tot aan het einde van het tijdbestek of tot in het display “ Tuin compleet ” wordt weergegeven (afhankelijk van wat het eerst optreedt).
	Bosch AUTO		De kalenderfunctie “ Bosch AUTO ” wordt geoptimaliseerd afhankelijk van de grootte van het gazon.
Kalender			In de basisinstelling maait de maaier twee volledige maacycli per week en begint telkens om 8 uur 's ochtends. De volgende instellingen zijn mogelijk:

Accu opladen

De accu is uitgerust met een temperatuurbewaking die opladen alleen toelaat bij een inwendige accutemperatuur tussen 5 °C en 45 °C.

De lithium-ion-accu wordt gedeeltelijk opgeladen geleverd. Tijdens het installeren van de begrenzingsdraad kunt u de maaier in het laadstation opladen.

De lithium-ion-accu kan op elk moment worden opgeladen zonder de levensduur te verkorten. Een onderbreking van het opladen schaadt de accu niet.

Als de accu leeg raakt of ontladen is, wordt de maaier door een veiligheidsschakeling uitgeschakeld: de messen bewegen niet meer.

Software-update (zie afbeelding K)

Voor de software-update heeft u een USB-stick (geformatteerd met FAT 32) en een USB-kabel nodig.

Wanneer een nieuwe versie van de software beschikbaar is, vindt u deze op www.bosch-diy.com/indego-help. Download het bestand “IN7xxx.bin” naar de USB-stick.

Keer de maaier om en verwijder de afdekking van de USB-aansluiting. Sluit de USB-kabel met de USB-stick aan.







Plaats de maaier in het oplaadstation en controleer dat het oplaadstation is aangesloten op het stroomnet (led-indicatie op het dockingstation is verlicht). De maaier moet ingeschakeld zijn, het display moet verlicht zijn en de accu moet voor minstens 70% opgeladen zijn.

Wanneer de update start, verschijnt op het display de melding “**Update van versie x naar versie y uitvoeren?**”

Bevestig uw keuze met de toets ✓. Tijdens de update knippen beide led-indicaties van de maaier.

Na de update start de maaier opnieuw op.

Verwijder de USB-kabel en de USB-stick. Sluit de afdekking van de USB-aansluiting.

Hoofdmenu	Submenu 1	Submenu 2	Verklaring
		Aantal volledige maacycli per week	1 tot 3
		Weekdag	Dagen waarop mag worden gemaaid (bijv. om zondagen uit te sluiten).
		Starttijd	Alleen in te stellen voor het eerste tijdvak (geldt voor alle actieve dagen).
	Tijdschema	Bewerken (gekozen dag)	Programmeer een maaitijdschema door het instellen van maaidagen en tijdvakken (maximaal 2 per dag).
		Niet maaien/Tijdvak verwijderen	Verwijder het desbetreffende tijdvak voor de gekozen dag. Onder in het display wordt het aantal complete maacycli per week voor het actuele tijdschema weergegeven.
	Uit/Handmatig		Selecteer deze optie als er geen tijdschema hoeft te worden gebruikt. De maaier begint met maaien alleen door het activeren van „Nu maaien“.
		Maaien zonder oplaadstation	De maaier maait op het extra gazon zonder eigen oplaadstation in willekeurige banen tot de accu leeg is.
		Intensieve modus	De maaier maait grondiger, keert terug naar nog niet gemaaide gedeelten en maait op kortere sporen. De maaier heeft duidelijk langer nodig voor een volledige maaibeurt.
Instellingen		Automatische blokkering	De toetsen worden automatisch geblokkeerd als binnen 3 minuten geen toets wordt ingedrukt. Deze instelling wordt om veiligheidsredenen en ter bescherming tegen diefstal geadviseerd.
		Beveiliging	<ul style="list-style-type: none"> - Aan PIN-code vereist voor reactivering na automatische blokkering. - Uit De toetsen kunnen steeds worden gebruikt.
		PIN wijzigen	Als u een nieuwe PIN-code wilt kiezen, dient u eerst de geldige PIN-code in te voeren.
		Alarm	<ul style="list-style-type: none"> - Aan Hiermee activeert u het alarm. - Uit Hiermee deactiveert u het alarm.
			Tijd en datum wijzigen.
	Datum en tijd		
			Weergegeven taal wijzigen.
	Taalkeuze		
		Systeemstatus	Informatie over oplaadtoestand van de accu, systeeminformatie en bedrijfs- en oplaadduur van de maaier.
	Informatie		
		Draad-ID	Hiermee wijzigt u de ID van de begrenzingsdraad bij mogelijke storingen in de buurt.
	Uitgebreid	Sensorinstelling en gazontoestand	Kies tussen hobbelig, normaal en glibberig. De gevoeligheid van de sensor voor obstakels verandert afhankelijk van de ingestelde gazontoestand.

	Nieuwe kaart	Hiermee verwijdert u de kaart van het gazon waarop de maaier zich bevindt.
	Fabrieksinstelling	Met een reset van de maaier herstelt u de fabrieksinstellingen en verwijdert u alle persoonlijke instellingen (behalve de PIN). Na een reset zijn de fabrieksinstellingen hersteld en moet de maaier de gazons opnieuw in kaart brengen.
	Tuinoverzicht	Hiermee wordt het aantal in kaart gebrachte gazons getoond, hun afmetingen, draad-ID en de datum waarop het gazon het laatst werd gemaaid.
	Tuin verwijderen	Hiermee verwijdert u de kaart van een tuin of alle kaarten in één keer.
 Opties	Waterpas	Levert informatie over de grondhoek van de maaier. Bevindt de maaier zich in het oplaadstation en staat de punt in het display niet binnen de weergegeven cirkel, moet het oplaadstation op een andere plaats waterpas worden neergezet.
	Draadsignaal	Herkent het signaal van de begrenzingsdraad en geeft de signaalkwaliteit aan (voor klantenservice). De maaier ontvangt geen signaal van de begrenzingsdraad terwijl deze in het oplaadstation is.

Storingen opsporen

Online support



<http://www.bosch-diy.com/indego-help>



Symptoom	Mogelijke oorzaak	Oplossing
De LED op het oplaadstation knippert	De begrenzingsdraad is gebroken, te lang of te kort. Draad niet verbonden en maaier niet in oplaadstation.	Controleer dat de begrenzingsdraad niet gebroken is en een lengte tussen 20 en 250 m heeft. Daarna voedingsspanning uit- en weer inschakelen. Volg de aanwijzingen in de installatiehandleiding voor de instelling van de maaier.
Sterke trillingen of geluiden	Messchroef los	Draai de messchroef vast met een draaimoment van 2,5 Nm.
	Mes beschadigd of verbogen	Messen vervangen (zie afbeelding J).
Maaier rijdt niet juist in het oplaadstation	Begrenzingsdraad niet juist om het oplaadstation heen gelegd	Volg de aanwijzingen in de installatiehandleiding voor het leggen van de begrenzingsdraad.
	Begrenzingsdraad in de nabijheid van een storingsbron	Verwijder alle overtollige (bijv. opgewikkelde) begrenzingsdraad rondom het oplaadstation. Wijzig de begrenzingsdraad-ID in het menu.

Symptoom	Mogelijke oorzaak	Oplossing
Maaier loopt niet	Onderbrekingschakelaar niet in door-gangsstand	Verwijder de maaier uit het laadstation, zet de scheidingschakelaar in de ingeschakelde stand en plaats de maaier weer in het basisstation (let erop dat het laadstation gereed voor gebruik is en de LED groen verlicht is).
	Mogelijke verstopping	Zet altijd eerst de onderbrekingschakelaar in de onderbrekingsstand en controleer vervolgens de onderkant van de maaier. Verwijder de blokkeringen indien nodig (draag daarbij altijd tuinhandschoenen).
	Accu niet volledig opgeladen	Plaats de maaier in het oplaadstation om opladen mogelijk te maken. Het oplaadstation moet ingeschakeld zijn.
	Gras te lang	Maai het gazon met een gewone gazonmaaier met een lage instelling.
	Accu te koud of te heet	De maaier werkt als de interne accutemperatuur tussen 5 °C en 45 °C ligt. Laat de maaier afkoelen of warm worden. Als de fout vaker optreedt, dient u het oplaadstation in de schaduw te zetten.
Maaier staat met uitgeschakeld display op het gazon	Problemen tijdens maaien	Druk op de bevestigingstoets voor het scherm om het display te laten oplichten of plaats de maaier in het oplaadstation.
Maaier zonder oplaad-functie	Accu te koud of te heet	De maaier werkt als de interne accutemperatuur tussen 5 °C en 45 °C ligt. Laat de maaier afkoelen of warm worden. Als de fout vaker optreedt, dient u het oplaadstation in de schaduw te zetten.
	Oplaadstation niet ingeschakeld	Schakel de stroomvoorziening naar het oplaadstation in. Als het oplaadstation niet start, neem dan contact op met de Bosch klantenservice.
	Corrosie op oplaadcontacten	Oplaadcontacten reinigen.
Maaier buiten begren-zingsdraad	Begrenzingsdraad op een helling	Houd een afstand van 30 cm tussen begrenzingsdraad en helling aan.
	Obstakel in de buurt van de draad	Verwijder het obstakel.
Delen van het gazon plaatselijk niet ge-maaid	Maaier heeft meer tijd nodig om de tuin helemaal te maaien	Voor het opmeten van het hele gazon laat u de maaier het gazon drie keer volledig maaien.
	Tijdvak te klein voor de gazongrootte	Vergroot het maaitijdvenster of gebruik de kalenderfunctie “Bosch AUTO”
	Afstand tussen de begrenzingsdraden te klein	Vergroot de afstand tussen de begrenzingsdraden tot minstens 75 cm.
	Ongelijkmatige ondergrond	Kies in het menu “Bodemgeaardheid/bodemsensor” de optie “Ongelijkmatige bodem/geringe gevoeligheid”. Gazon gelijk maken, oneffenheden en terreinplooiën verwijderen, ongeschikte delen buitensluiten met de begrenzingsdraad, volg daarvoor de aanwijzingen in de installatiehandleiding.
	Gras te lang	Kies in het menu “Bodemgeaardheid/bodemsensor” de optie “Ongelijkmatige bodem/geringe gevoeligheid”.
Maaier blijft in de tuin steken	Te steile hellingen in de tuin	Gebruik de maaier alleen op hellingen van 15 graden of minder.
	Voorwerpen of obstakels niet buitengesloten	Obstakels waarbij de maaier vaak blijft hangen met de begrenzingsdraad buitensluiten.
	Nieuw aangelegd gazon	Geef het gazon een paar weken tijd om gelijkmatig te worden voordat u de maaier gebruikt.

Symptoom	Mogelijke oorzaak	Oplossing
		Verander de instelling in het menu "Bodemgeaardheid/bodemsensor". Wacht zo lang mogelijk na het sproeien voordat u de maaier start.
Maaier maait onbedoeld bloemen enz. of rijdt over bepaalde obstakels	Voorwerpen of obstakels met een hoogte van minder dan 5 cm niet buitengesloten	Installeer de begrenzingsdraad op een afstand van 30 cm tot het obstakel of verwijder het voorwerp of het obstakel.
Maaier maait niet logisch	Het LogiCut-systeem gedraagt zich afhankelijk van de omstandigheden in de tuin. De maaier hoeft niet per se verder te maaien in het volgende ongemaaide gedeelte	Meer informatie vindt u in de installatiehandleiding. Als het gedrag vaker voorkomt, brengt u het gazon opnieuw in kaart.
	Maaier beweegt niet altijd in een rechte lijn tussen de gedeelten	Geen maatregelen vereist.
	De maaier bevindt zich vaak niet op de juiste positie of draait op één plaats	Verander de draad-ID.
	Niet juist buitengesloten obstakel	Volg de aanwijzingen in de installatiehandleiding op.
	Maaier loopt in extra gazon zonder oplaadstation in willekeurige banen	Normaal gedrag. Het LogiCut-systeem werkt alleen in gedeelten met oplaadstation.
Begrenzingsdraad wordt steeds weer doorbroken	Draad tussen de kunststof haringen onvoldoende gespannen Afstand tussen de kunststof haringen bedraagt meer dan 75 cm	Begrenzingsdraad spannen en ervoor zorgen dat de afstand tussen de pinnen maximaal 75 cm bedraagt. Gebruik draadverbinders om de onderbreking te repareren. Vermijd het gebruik van verticuteermachine of gazonhark in de buurt van de begrenzingsdraad
Maaier laat onregelmatig maaibeeld achter of levert slechte maaiqualiteit	De maaier maait niet vaak genoeg Maaimess bot Mogelijke verstopping	Voor een goed resultaat vaker maaien (bijv. door meer of langere tijdvakken in het tijdschema). Keer of vervang de maaimessen (zie afbeelding J). Zet altijd eerst de onderbrekingsschakelaar in de onderbrekingsstand en controleer vervolgens de onderkant van de maaier. Verwijder de blokkeringen indien nodig (draag daarbij altijd tuinhandschoenen).
Begrenzingsdraad wordt niet herkend	Geen stroom op het oplaadstation Begrenzingsdraad gebroken Verkeerde installatie (bijv. onvoldoende afstand tussen de begrenzingsdraden) Begrenzingsdraad in de nabijheid van een storingsbron	Controleer of het oplaadstation ingeschakeld is (LED brandt). Controleer de begrenzingsdraad op beschadiging. Volg de aanwijzingen in de installatiehandleiding op. Verwijder alle overtollige (bijv. opgewikkelde) begrenzingsdraad rondom het oplaadstation. Wijzig de begrenzingsdraad-ID in het menu.
Insteltoets voor maaihoogte klemt	Mogelijke verstopping	Zet altijd eerst de onderbrekingsschakelaar in de onderbrekingsstand en controleer vervolgens de onderkant van de maaier. Verwijder de blokkeringen indien nodig (draag daarbij altijd tuinhandschoenen).

Klantenservice en gebruikadvies

www.bosch-garden.com

Vermeld bij vragen en bestellingen van vervangingsonderdelen altijd het uit tien cijfers bestaande productnummer volgens het typeplaatje van de maaier.

Mogelijk is de softwareversie van uw maaier nodig (zie "Menu > Instellingen > Info").

In voorkomende gevallen zendt u de maaier altijd samen met het dockingstation en de lader naar een Bosch Servicecenter. Verwijder de accu niet.

Verwijder voor de verzending altijd een eventueel gemonteerde gepersonaliseerde bovenste afdekking en alle toehorenafdekkingen.

België

Tel.: (02) 588 0589

Fax: (02) 588 0595

E-Mail : outillage.gereedschap@be.bosch.com

Nederland

Tel.: (076) 579 54 54

Fax: (076) 579 54 94

E-mail: gereedschappen@nl.bosch.com

Vervoer

Op de meegeleverde lithium-ion-accu's zijn de eisen voor het vervoer van gevaarlijke stoffen van toepassing. De accu's kunnen door de gebruiker zonder verdere voorwaarden over de weg worden vervoerd.

Bij verzending door derden (bijv. luchtvervoer of expeditiebedrijf) moeten bijzondere eisen ten aanzien van verpakking en markering in acht worden genomen. In deze gevallen moet bij de voorbereiding van de verzending een deskundige voor gevaarlijke goederen worden geraadpleegd.

Afvalverwijdering

Tuingereedschappen, accu's, toebehoren en verpakkingen moeten op een voor het milieu verantwoorde wijze worden hergebruikt.



Gooi tuingereedschappen, accu's en batterijen niet bij het huisvuil.

Alleen voor landen van de EU:

Volgens de Europese richtlijn 2012/19/EU moeten niet meer bruikbare elektrische en elektronische apparaten en volgens de Europese richtlijn 2006/66/EG moeten defecte of lege accu's en batterijen apart worden ingezameld en op een voor het milieu verantwoorde wijze worden hergebruikt.

Accu's/batterijen:**Li-Ion:**

Lees de aanwijzingen in het gedeelte Vervoer en neem deze in acht Vervoer.

- **Geïntegreerde accu's mogen voor het afvoeren alleen door vakbekwaam personeel worden verwijderd.** Door het openen van de behuizingsschaal kan het apparaat onherstelbaar beschadigd worden.

Dansk**Tak**

fordi du har valgt at købe en Indego robotplæneklipper.

Læs venligst de efterfølgende sik-

kerhedsinstrukser, før du installerer Indego.

Sikkerhedsinstrukser

Bemærk! Læs efterfølgende instrukser omhyggeligt. Gør dig fortrolig med haveredskabets betjeningsanordninger og korrekte anvendelse. Opbevar betjeningsvejledningen til senere brug.

Forklaring af symboler på haveredskabet

Generel sikkerhedsadvarsel.

Sikr, at haveredskabet hverken blokerer eller spærrer for udgange.



Advarsel: Læs betjeningsvejledningen igennem, før produktet tages i brug.



Advarsel: Betjen ledningsadskilleren, før du arbejder på haveredskabet eller løfter haveredskabet.



Vær forsigtig: Berør ikke de roterende knive. Knivene er skarpe. Vær forsigtig, du kan komme til at tabe tæer og fingre.



Vent til alle haveredskabets dele er standset helt, før de berøres. Knivene fortsætter med at rotere, efter at der er blevet slukket for haveredskabet. En roterende kniv kan forårsage kvæstelser.



Pas på, at personer i nærheden ikke kommer til skade på grund af fremmedlegemer, der slynges væk.



Advarsel: Hold god afstand til produktet, når det arbejder.



Kør ikke oven på haveredskabet.



Ladeaggregatet er udstyret med en sikkerhedstransformator.



Brug hverken højtryksrenser eller haveslange til at rengøre haveredskabet med.



Kontroller nøje det område, hvor haveredskabet skal bruges, for vilde dyr og kæledyr. Vilde dyr og kæledyr kan blive kvæstet, når produktet bruges. Kontrollér produktets anvendelsesområde grundigt og fjern alle sten, stokke, træde, knogler og fremmede genstande. Kontrollér, at vilde dyr, kæledyr eller små træstumper ikke er skjult i det tætte græs, før produktet tages i brug. Undgå at bruge produktet, når det er mørkt, for at undgå risikoen for at møde dyr.

Betjening

- ▶ **Sluk altid haveredskabet med ledningsadskilleren, før der arbejdes på haveredskabet (f.eks. vedligeholdelse, værktøjsskift osv.) samt før transport og opbevaring.**

- ▶ Børn bør holdes under opsyn for at forhindre, at de leger med haveredskabet.
- ▶ Tillad aldrig børn, personer med begrænsede fysiske, sensoriske eller psykiske evner eller med manglende erfaring og/eller med manglende viden og/eller personer, der ikke er fortrolige med disse instrukser, at bruge haveredskabet. Lokale regler kan bestemme alderen på den person, som må betjene produktet.
- ▶ Betjen ikke haveredskabet med bare fødder eller åbne sandaler. Bær altid fastsiddende fodtøj og lange bukser.
- ▶ Arbejd ikke med haveredskabet, hvis det er dårligt vejr, især ikke hvis der er tegn på uvejr.
- ▶ Sørg altid for en stabil ligevægt og for at stå sikkert, når haveredskabet betjenes, og når du går hen til det, især når der arbejdes på skråninger, og når græsset er vådt. Buk dig ikke alt for meget fremover. Betjen haveredskabet omhyggeligt og uden hast.
- ▶ Brugeren er ansvarlig for ulykker og skader, der sker på andre mennesker eller deres ejendom.
- ▶ Betjen straks den røde stop-taste, hvis farer opstår, mens der arbejdes med haveredskabet.
- ▶ Sikr den korrekte installation af begrænsningstråden iht. installationsvejledningen.



En fuldstændig vejledning mht. installation af Indego fin-

des i installationsvejledningen, der følger med produktet.

- ▶ Kontrollér regelmæssigt området, hvor haveredskabet bruges, og fjern sten, grene, tråde, kabler og andre genstande.
- ▶ Træk ikke spændingsførende netkabler i arbejdsområdet. Skulle et netkabel blive fanget i robotplæneklipper, skal dette afbrydes fra nettet, før det fjernes.
- ▶ Kontrollér haveredskabet regelmæssigt for at være sikker på, at knive, knivskruer og skæreanordningen hverken er slidte eller beskadigede. Erstat slidte knive og knivskruer i hele sættet for at undgå ubalance.
- ▶ Brug aldrig haveredskabet med beskadigede beskyttelsesafdækninger eller uden sikkerhedsudstyr.
- ▶ Anbring ikke hænder eller fødder i nærheden af eller under roterende dele.
- ▶ Løft eller bær aldrig haveredskabet, når motoren kører.
- ▶ Lad ikke haveredskabet arbejde uden opsyn, hvis du ved, at husdyr, børn eller personer opholder sig i umiddelbar nærhed.
- ▶ Tænd for haveredskabet som beskrevet i brugsanvisningen og stå i sikker afstand til roterende dele.
- ▶ Brug ikke haveredskabet samtidigt med, at en sprinkler går. Indtast en tidsplan for at sikre, at de to systemer ikke arbejder på samme tid.

- ▶ Skulle haveredskabet falde i vandet af en eller anden grund, tages det op af vandet og slukkes med ledningsadskilleren. Tænd ikke haveredskabet, kontakt Bosch kundeservicen.
- ▶ **Udfør ikke ændringer på haveredskabet.** Ikke tilladte ændringer kan forringe dit haveredskabs sikkerhed og føre til mere støj og større vibrationer.

Sluk haveredskabet med ledningsadskilleren:

- inden der fjernes en blokering,
- før du kontrollerer, rengør eller arbejder på haveredskabet,
- før det stilles til opbevaring,
- hvis haveredskabet vibrerer usædvanligt (stop haveredskabet og kontrollér det med det samme),
- efter et sammenstød med en fremmed genstand, kontrollér haveredskabet for skader og kontakt Bosch serviceforhandler vedr. nødvendige reparationer.

Vedligeholdelse

- ▶ **Brug altid havehandsker, hvis du håndterer eller arbejder i nærheden af skarpe knive.**
- ▶ **Sluk haveredskabet med ledningsadskilleren, før der arbejdes på det.**
- ▶ **Træk altid netstikket ud af stikdåsen, før der arbejdes på ladestationen eller netdelen.**

Rengør haveredskabet grundigt udvendigt med en blød børste og en klud.

Brug hverken vand, opløsningsmidler eller polermidler. Fjern al græs og aflejringer, især fra ventilationsåbningerne.

Drej haveredskabet, så undersiden vender opad, og rengør knivområdet og styrerullerne med regelmæssige mellemrum. Brug en fast børste eller en skraber til at fjerne fastsiddende græs (se Fig. I).

Knivene kan vendes.

- ▶ Sikr, at alle møtrikker, bolte og skruer sidder rigtigt, så det er muligt at arbejde sikkert med haveredskabet. (se Fig. J)
- ▶ Inspicér haveredskabet regelmæssigt og erstat slidte og beskadigede dele for sin egen sikkerheds skyld.
- ▶ Sørg for, at der kun bruges originale reservedele fra Bosch.
- ▶ Erstat knive og skruer i hele sættet efter behov.

Opbevaring om vinteren

- ▶ **Sluk plæneklipperen med ledningsadskilleren.**
- ▶ Plæneklipperen er driftsklar ved temperaturer mellem 5 °C og 45 °C. Opbevar plæneklipperen og ladestationen om vinteren et sikkert og tørt sted, der er utilgængeligt for børn, hvis temperaturerne varigt er under 5 °C.

Stil ikke genstande oven på plæneklipperen eller ladestationen.

Brug den originale emballage, hvis Indego skal transporteres over længere strækninger.

- ▶ Opbevar kun plæneklipperen ved temperaturer mellem –20 °C og 50 °C. Lad f.eks. ikke plæneklipperen blive liggende i bilen om sommeren.

USB

- ▶ Plæneklipperen er udstyret med en USB-grænseflade, der udelukkende må bruges til softwareaktualiseringer. Brug kun godkendte USB.org-sticks (FAT 32 formateret) og godkendte USB.org OTG-kabler.
- ▶ Yderligere informationer om aktivering af software findes under www.bosch-diy.com/indego-help.
- ▶ **Brug ikke USB-grænsefladen til andre formål. Sæt ikke eksterne apparater i. Brug ikke produktet, hvis afdækningen er åben på USB-tilslutningen.**

Farer forbundet med akkuen

- ▶ **Dette produkt indeholder akkuer, der kun kan udskiftes af kvalificeret specialiseret personale fra Bosch.**
- ▶ Opladning må kun gennemføres i ladestationen, der er godkendt af Bosch.
- ▶ Indego arbejder mellem 5 °C og 45 °C. Ligger akku-temperaturen uden for dette arbejdsområde, sender Indego en information og for-

lader ikke ladestationen. Arbejder In-dego, vender den tilbage til ladestationen, eller den bliver stående.

- ▶ Hvis akkuen beskadiges, kan væske strømme ud og nærliggende dele befugtes. Kontrollér ramte dele og kontakt Bosch kundeservice.
- ▶ Undgå kontakt med haveredskabet, hvis væske skulle strømme ud af akkuen i et usædvanligt tilfælde. Hvis du kommer i kontakt med denne væske, bedes du søge lægehjælp.
- ▶ **Hvis akkuen anvendes forkert, eller den er beskadiget, kan der slippe brændbar væske ud af akkuen. Undgå at komme i kontakt med denne væske. Hvis det alligevel skulle ske, skal du skylle med vand. Søg læge, hvis du får væsken i øjnene.** Akku-væske kan give hudirritation eller forbrændinger.
- ▶ **Åbn ikke haveredskabet og den indvendigt liggende akku.** Fare for kortslutning og elektrisk stød.
- ▶ **Beskyt haveredskabet mod brand.** Fare for eksplosion af akkuen. Brænder eller eksploderer akkuen, kontaktes nødtjenesten.
- ▶ **Beskadiges haveredskabet eller bruges det forkert, kan damp sive ud af akkuen. Sørg for frisk luft, og søg om nødvendigt læge.** Dampene kan påvirke luftvejene.

Sikkerhedsinstrukser til ladeaggregat og netdel

- ▶ **Plæneklipperen må kun lades i den originale ladestation og med det originale netkabel fra Bosch.** Ellers er der fare for eksplosion og brand.
- ▶ **Kontrollér ladestationen, netdelen, kablet og stikket med regelmæssige mellemrum. Er ladestationen eller netdelen beskadiget eller ældet, afbrydes den fra strømnettet, herefter må den ikke bruges. Forsøg ikke at åbne ladestationen eller netdelen. Sørg for, at maskinen kun repareres af kvalificerede fagfolk fra Bosch, og at der kun benyttes originale reservedele.** Beskadigelser på ladestation, netdel, kabler eller stik øger risikoen for elektrisk stød.
- ▶ **Anvend ikke ladestationen og netdelen på let brændbar undergrund (f.eks. papir, tekstiler osv.) eller i brændbare omgivelser.** Ladestationen og netdelen bliver varme under opladningen - brandfare.
- ▶ **Hold børn under opsyn.** Dermed sikres det, at børn ikke leger med ladestationen, netdelen eller haveredskabet.
- ▶ Strømkildens spænding skal stemme overens med oplysningerne på netdelen.
- ▶ Det anbefales kun at tilslutte netdelen til en stikdåse, der er sikret med et sikkerhedsrelæ (FI), der udløser ved en fejlstrøm på 30 mA. Kontrol-

lér med regelmæssige mellemrum, at sikkerhedsrelæet (FI) fungerer, som det skal.

- ▶ Netkablet skal kontrolleres for beskadigelser med regelmæssige mellemrum.
- ▶ Afbryd netdelen fra strømnettet, hvis ladestationen oversvømmes, og kontakt Bosch kundeservicen.
- ▶ Berør aldrig netstikket eller andre stik, hvis hænderne er våde.
- ▶ Kør ikke hen over tilslutningsledningen, mas den ikke og træk ikke i den, da den derved kan blive beskadiget. Beskyt kablet mod varme, olie og skarpe kanter.





Netdelen er for din egen sikkerheds skyld beskyttelsesisoleret og har ikke brug for nogen jordforbindelse. Driftsspændingen er 230 V AC, 50 Hz (til ikke-EU-lande 220 V, 240 V afhængigt af modellen). Nærmere oplysninger

fås ved henvendelse til din nærmeste autoriserede Bosch forhandler.

Hvis du er i tvivl: Kontakt en uddannet elektriker eller henvend dig til det nærmeste Bosch serviceværksted.

Symboler

De efterfølgende symboler er af betydning for at kunne læse og forstå betjeningsvejledningen, især grafik. Læg mærke til symbolerne og overhold deres betydning. En rigtig forståelse af symbolerne er med til at sikre en god og sikker brug af haveredskabet.

Symbol	Betydning
	Brug beskyttelseshandsker
	Tilladt handling
	Forbudt handling
	Tilbehør/reservedele

Beregnet anvendelse

Plæneklipperen er beregnet til græsslåning i private haver. Brug ikke plæneklipperen indendørs.

Brug ikke plæneklipperen til andre formål, det øger fare for uheld og mulige beskadigelser på haveredskabet. Forsøg ikke at ændre på plæneklipperen, da dette kan føre til uheld eller mulige beskadigelser af plæneklipperen.

Tekniske data

Robotplæneklipper	SI-enhed	Indego XS 300
Varenummer		3600HB0004
Klippebredde	cm	19
Klippehøjde	mm	30-50
Skråning vinkel, maks.	°/%	15/27
Plænestykkets størrelse		
– maksimal	m ²	300
– pr. akku-ladning indtil ^{A)}	m ²	45
Driftsfrekvensområde (induktiv sensor)	kHz	-
Maks. magnetisk feltstyrke (induktiv sensor) (ved 10 m)	dBµA/m	-
Driftsfrekvensområde (GSM)	MHz	-
Sendeeffekt maks. (GSM)	dBm	-
Vægt svarer til EPTA-Procedure 01:2014	kg	8,0

Robotplæneklipper	SI-enhed	Indego XS 300
Kapslingsklasse		IPX4
Serienummer		se typeskilt på haveredskabet
Akku		Li-Ion
Netspænding	VDC	18
Kapacitet	Ah	2,5
Antal akkuceller		5
Brugstid, gennemsnitlig ^{A)}	min	45
Akku-ladetid (maks.)	min	45
Begrænsningstråd		
– medleveret begrænsningstråd	m	100
– min. krævet længde	m	20
– maks. tilladt længde	m	250
Ladestation		
Varenummer		1 600 A02 546
Indgangsspænding	VDC	24
Strømforgbrug opladning/begrænsningstråd tændt	W	55/12
Ladestrøm (op til)	A	2,3
Tilladt temperaturområde for opladning ^{B)}	°C	5-45
Vægt svarer til EPTA-Procedure 01:2014	kg	1,65
Kapslingsklasse		IPX4
Netdel		
Varenummer		
Schweiz		F 016 L69 439
England		F 016 L69 437
Øvrigt Europa		F 016 L69 170
Indgangsspænding (vekselspænding)	V	220-240
Beskyttelsesklasse		□ / II
Frekvens	Hz	50-60
Udgangsspænding (jævnspænding)	V	24
Kapslingsklasse		IPX7
Vægt	kg	0,8

A) afhængigt af slåhøjde, græsforhold og fugtighed

B) intern akku-temperatur

Angivelserne gælder for en nominal spænding [U] på 230 V. Ved afvigende spændinger og i landespecifikke udførelser kan disse angivelser variere.

Støj-/vibrationsinformationer

Støjemissionsværdier beregnet iht. **EN 50636-2-107**.

El-værktøjets A-vægtede støjniveau er typisk: Lydeffektniveau **61 dB(A)**. Usikkerhed K = 2 dB.

Betydning af illustrationerne

Handlinger, der skal gennemføres	Fig.	Side
Tilbehør	A	302

Handlinger, der skal gennemføres	Fig.	Side
Leveringsomfang/plæneklipper pakkes ud	B	303
Begrænsningstråd trækkes	C	303
Begrænsningstråd forlænges	D	304
Begrænsningstråd trækkes omkring en ny, indvendig genstand	E	304
Plæneklipper løftes og bæres	F	305
Klippehøjde indstilles	G	305

Handlinger, der skal gennemføres	Fig.	Side
Yderligere plænestykke tilføjes – med ekstra ladestation (til højre) – uden ekstra ladestation (øverst til venstre)	H	306
Rengøring	I	307
Vedligeholdelse	J	307
Software aktualisering	K	308

Installation

Med efterfølgende QR-kode kan du se en video om installationen af plæneklipperen under www.bosch-diy.com/inde-go-help. Installationen forklares også i installationsvejledningen, der følger med produktet.



Kontrollér, om begrænsningstråden er fastgjort helt i jorden uden løse trådsløjfer. Løse trådsløjfer kan være farlige, da man kan snuble over dem.

Fjern sten, grene, tråd, spændingsførende strømforsyningskabler og andre fremmede genstande fra plænestykket, der skal slås.

Sikr, at det plænestykke, der skal slås, er jævnt, og at haveredskabet ikke udsættes for mærkbare forhindringer som f.eks. fordybninger, riller og stejle skrænter over 15°/27 %. Ladestationen skal positioneres på begrænsningstråden ved en udvendig kant på plænestykket. Den kan ikke stå på siden af et skur eller et redskabsskur, der er anbragt midt på plænestykket, der skal slås.

Det anbefales at slå plænestykket med en almindelig plæneklipper, før robotten installeres, før græsset slås første gang i den nye sæson, og altid hvis græsset er højere end 5 mm. Knivsystemet i plæneklipperen er beregnet til at klippe kort græs (30-50 mm). Det klippede græs kan blive liggende på græsplænen og bruges som gødning. Klippehøjden for plæneklipperen indstilles på 30, 40 og 50 mm.

Det anbefales at starte med en højere indstilling og så reducere niveauet lidt ad gangen, når tråden forsvinder under græsset. Dette forhindrer, at din Indego klipper tråden over. Yderligere begrænsningstråd kan tilsluttes med et kabelforbindelsesstykke (se Fig. D–E).

Begrænsningstråden kan forlænges til en længde på maks. 250 m.

Træk begrænsningstråden op til 5 cm nede i jorden (eller under ikke metalliske plader).

For at undgå at begrænsningstråden beskadiges, må området, hvor den er trukket, hverken bearbejdes med kultivator eller hakke.

Undgå en vinkel på under 45°, når begrænsningstråden trækkes. Dette kan forringe ydelsen.

Lampe

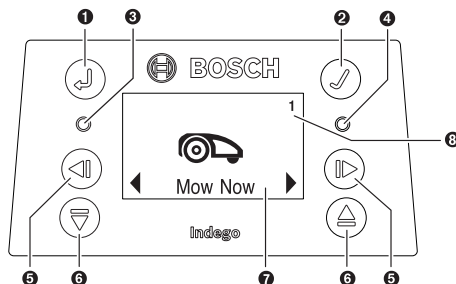

Symbol	Betydning
1 ↩	Piltast tilbage
2 ✓	Bekræftelsestast Trykkes på bekræftelsestasten under græsslåningen, vender plæneklipperen tilbage til ladestationen
3 ○	Rød LED tændt: Fejl plæneklipper
4 ○	Grøn LED tændt: Plæneklipper er tændt Grøn LED slukket: Plæneklipperen er inaktiv, den aktiveres med den firecifrede PIN-kode. Eller plæneklipperen er slukket, ledningsadskilleren skal tændes, og din firecifrede PIN-kode indtastes til at aktivere plæneklipperen. Bemærk: Under en softwareaktualisering lyser den grønne og den røde LED-lampe.
5 ◀ ▶	Piltaster til venstre/til højre
6 ▼ ▲	Piltaster nedad/opad
7	Visning med dialogvindue
8 123	Havenummer (vises, hvis der findes mere end et havekort)

Displayet springer til hviletilstand, hvis der ikke indtastes noget i løbet af 10 minutter.

Tilføjelse af et yderligere plænestykke (se Fig. H)

Læs og overhold instruktionerne i installationsvejledningen for at installere Indego på et yderligere plænestykke.

Adskilte plænestykker med separat ladestation (se Fig. H til højre): Plæneklipperen kan bruges til op til tre forskellige plænestykker. Til et separat plænestykke er der brug for en yderligere ladestation (se Fig. A), begrænsningstråd og

kunststofpløkker. Hvis en tidsplan eller kalenderfunktionen **"Bosch AUTO"** er indstillet, slås græsset på dette plænestykke inden for det definerede tidsvindue.

Sluk plæneklipperen, før den transporteres mellem de enkelte plænestykker.

Bemærk: Softwareaktualiseringer skal gennemføres i hver ladestation på plæneklipperen.

Det anbefales at sætte mærker på ladestationen, før vinteren kommer, så du ved, hvilken ladestation hører til hvilket plænestykke.

Uden ekstra ladestation: Det er muligt at forbinde plænestykkerne, dette gøres ved at trække begrænsningstråden mellem de to plænestykker så tæt som muligt og parallelt i forhold til hinanden (se Fig. H øverst til venstre). Det yderligere plænestykke uden ladestation indlæses ikke, og plæneklipperen kommer ikke til at bruge LogiCut-slå-strategien i dette plænestykke uden ladestation. Det maks. anbefalede plænestykke uden ladestation er 40 m². Plæneklipperen slår græs, til akkuen er tom, hvorefter den transporteres tilbage til ladestationen, så den kan oplades.

Græsslåning

► **Sørg for, at børn ikke kører med oven på plæneklipperen.**

► **Tryk på stop-tasten på plæneklipperen, før den løftes. Løft altid plæneklipperen i grebet. (se Fig. F)**

Sikr, at der ikke er små dyr som f.eks. pindsvin eller skildpadder på det plænestykke, der skal klippes.

Når maskinen er indrettet, kan du straks gå i gang med at slå græs, dette gøres ved at bekræfte **"Klip nu"** i displayet, eller du venter til den næste, planmæssige klippefase, iht. programmering med Bosch AUTO-Calendar-Function (forudsætter forudgående indstilling).

Du kan også fastlægge en klippeplan iht. dine ønsker.

Plæneklipperen skal slå et helt plænestykke 3 gange (3 komplette klippecykler) for at indlære plænestykket. I indlæringsfasen er det visuelle resultat evt. ikke optimalt.

De ca. køretider, der er brug for til at køre hele plænestykket igennem med LogiCut, er angivet her. Vær opmærksom på, at køretiderne varierer, afhængigt af græsplænenes tilstand og antallet af genstande i haven.

100 m² 4 h

300 m² 11 h

Fastlæg en tidsplan med hyppige gentagelser. Derved opnår du gode klipperesultater, akkuladningen varer i længere tid, og du undgår klippet græs på plænen.

Når plæneklipperen slår græs

I funktionen **"Manuel"** arbejder plæneklipperen, til plænestykket er slået. Græsslåningen afbrydes kun, når akkuen skal lades. Når plænestykket er slået, vender plæneklipperen tilbage til ladestationen.

I den programmerbare **"Tidsplan"**-funktion, med kalenderfunktionen **"Bosch AUTO"**, arbejder plæneklipperen kontinuerligt i et fastlagt tidsafsnit. Græsslåningen afbrydes kun,

når akkuen skal lades. Er plænestykket slået, før tidsvinduet er udløbet, vender plæneklipperen tilbage til ladestationen. Græsslåningen afbrydes før tiden ved at trykke på **Stop**-tasten eller ved at trykke på bekræftelsestasten ✓, hvorefter maskinen kører tilbage til ladestationen.

Energisparefunktion

Plæneklipperen reducerer sit energiforbrug ved at slukke for strømmen i begrænsningstråden automatisk, når den ikke slår græs, og når den ikke oplades.

Plæneklipperen hentes manuelt tilbage fra energisparefunktionen ved at trykke på bekræftelsestasten ✓ og vælge enten **"Klip nu"** eller en anden **"Klippetilstand"**, mens plæneklipperen er i ladestationen.

Hvis **"Tidsplan"**-funktionen eller kalenderfunktionen **"Bosch AUTO"** bliver aktiv, startes signalet til begrænsningstråden automatisk.

Sensorer

Plæneklipperen er udstyret med følgende sensorer:

- **Løftesensoren** aktiveres, hvis plæneklipperen løftes.
- **Overslagssensoren** registrerer, hvis plæneklipperen vælter.
- **Hældningssensoren** aktiveres, hvis plæneklipperen når en hældningsvinkel på 32°.

Aktivers en af sensorerne som f.eks. løftesensoren, stoppes kørestelmotorerne og skæreknivene. I displayet fremkommer en melding som f.eks. "Løftet".

- **Forhindringssensoren** registrerer genstande/forhindringer på hele plæneklipperens forkant og sørger for at indlede et retnings skift.

Akkue lades

Akkuen er udstyret med en temperaturovervågning, som kun tillader ladning i forbindelse med en intern akku-temperatur, der skal ligge i et område mellem 5 °C og 45 °C.

Li-ion-akkuen er delvist opladet ved leveringen. Det anbefales at oplade plæneklipperen i ladestationen, så længe begrænsningstråden installeres.

Li-ion-akkuen kan oplades til enhver tid, uden at levetiden forkortes. En afbrydelse af opladningen beskadiger ikke akkuen.

Er akkuen ved at blive tom eller afladet, slukkes plæneklipperen med en beskyttelseskontakt: Knivene bevæger sig ikke mere.

Software-aktualisering (se billede K)

Software aktualiseres med et USB.org-stik (formateret vha. FAT 32) og et USB-OTG-kabel.

Findes der en ny software-version, findes denne på internettet under "www.bosch-diy.com/indego-help". Download filen "IN7xxxx.bin" på USB.org-stikket.

Vend plæneklipperen om og fjern afdækningen fra USB-grænsefladen. Forbind USB-OTG-kablet med USB.org-stikket.

Stil plæneklipperen ind i ladestationen og sikr, at ladestationen er forbundet med strømnettet (LED-lampe lyser på dockingstationen). Plæneklipperen skal være tændt, displayet skal lyse, og akkuen skal være ladet mindst 70%.

Når aktualiseringen starter, fremkommer følgende melding **"Opdater fra version x til version y?"** i displayet





Bekræft processen med tasten ✓. Under aktualiseringen blinker begge LED-lamper i plæneklipperen.





Når aktualiseringen er færdig, gennemfører plæneklipperen en nystart.

Fjern USB-OTG-kablet og USB.org-stikket. Forbind afdækningen med USB-grænsefladen.

Menu-navigation

Den følgende tabel forklarer de forskellige menupunkter.

Hovedmenu	Undermenu 1	Undermenu 2	Forklaring
 Klip nu			Plæneklipperen går i gang med at slå græs, så snart der trykkes på bekræftelsestasten. I funktionen "Off/Manuel" slår plæneklipperen græs, til "Have komplet" ses i displayet.
			I funktionen "Tidsplan" med kalenderfunktionen "Bosch AUTO" arbejder plæneklipperen, indtil tidsafsnittet er færdigt, eller indtil "Have komplet" ses i displayet (afhængigt af, hvilken situation først nås).
 Kalender	Bosch AUTO		Kalenderfunktionen "Bosch AUTO" optimeres afhængigt af græsplænnens størrelse.
			I grundindstillingen slår plæneklipperen to komplette klippecyklusser om ugen og starter altid kl. 8 om morgenen.
			Følgende indstillinger er mulige:
		Antal komplette klippecyklusser om ugen	1 til 3
		Ugedag	Dage, hvor græsset må slås (f.eks. for at udelukke søndage).
		Starttid	Kan kun indstilles for det første tidsvindue (gælder kun for alle aktive dage).
	Tidsplan	Rette (udvalgt dag)	Programmér en klippeplan ved at indstille de enkelte dage for græsslåning og tidsvinduer (op til 2 om dagen).
		Ikke klippe/slette tidsvindue	Slet det pågældende tidsvindue til den udvalgte dag. Nederst i displayet vises antallet af komplette klippecyklusser om ugen for den aktuelle tidsplan.
	Off/Manuel		Vælg denne option, hvis der ikke skal bruges nogen tidsplan. Plæneklipperen går først i gang med at slå græs, når "Klip nu" aktiveres.
 Indstillinger	 Klippetilstand	Plæneklipping uden ladestation	Plæneklipperen slår græs på det ekstra plænestykke uden egen ladestation i tilfældighedsfunktionen, til akkuen er tom.
		Intensiv funktion	Plæneklipperen slår grundigt græs, vender tilbage til steder, der evt. ikke er blevet slået, og slår græs på korte spor. Plæneklipperen har brug for betydeligt mere tid til at udføre et fuldstændigt snit.
			Autolås
	 Sikkerhed		Det anbefales at bruge denne indstilling af sikkerhedstekniske grunde og for at beskytte mod tyveri.
		- On	PIN-kode kræves til at reaktivere efter Autolock.
		- Off	Tasterne er altid klar til indtastning.
		Ændr PIN	Skal en PIN-kode ændres, skal man først indtaste den gyldige PIN-kode.

Hovedmenu	Undermenu 1	Undermenu 2	Forklaring
		Alarm	
		- On	Aktiverer alarmen.
		- Off	Deaktiverer alarmen.
			Ændre tid og dato.
	Dato & tid		
			Ændre sprog i display.
	Valg af sprog		
		Systemstatus	Informationer om akku-ladetilstand, systeminformationer og drifts- og ladevarigheder for plæneklipperen.
	Information		
		Kabel-id	Ændrer begrænsningstrådens ID ved mulige fejl i nærheden.
		Sensorindstilling/ græssets tilstand	Vælg mellem ujævn, normal og glat. Forhindringssensorens sensibilitet ændrer sig afhængigt af den indstillede græstilstand.
	Avanceret	Genindlæs	Sletter det aktuelle kort over plænestykket, hvor plæneklipperen befinder sig.
		Fabriksindstilling	Resettes plæneklipperen til fabriksindstillingerne, slettes alle personlige indstillinger (undtagen PIN-koden). Efter et reset til fabriksindstillingerne, skal plæneklipperen indlæses på ny, så den passer til plænestykket/plænestykkerne.
		Haveoversigt	Viser antallet af indlæste plænestykker, deres areal, deres tråd-ID og datoen for, hvornår stykket blev slået sidste gang.
		Slet have	Slet et specifikt havekort eller vælg at slette alle kort på en gang.
		Vaterpas	Leverer informationer om plæneklipperens jordvinkel. Befinder plæneklipperen sig i ladestationen, og er punktet i displayet ikke inden for den viste cirkel, skal ladestationen positioneres et nyt sted, hvor det er jævnt.
	Ekstrafunktioner	Trådsignal	Registrerer signalet fra begrænsningstråden og viser signalkvaliteten (til kundeservice). Plæneklipperen modtager ikke noget signal fra begrænsningstråden, når den er i ladestationen.

Fejlsøgning

Online support



<http://www.bosch-diy.com/indego-help>

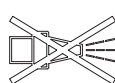

Symptom	Mulig årsag	Afhjælpning
LED-lampen blinker på ladestationen	Begrænsningstråden er klippet i stykker, for lang eller for kort. Tråd er ikke forbundet, og plæneklipper er ikke i ladestation.	Kontrollér, at begrænsningstråden ikke er afbrudt, og at den har en længde på mellem 20 og 250 m. Herefter slukkes og tændes spændingsforsyningen igen. Overhold instruktionerne i installationsvejledningen til klarlægning af plæneklipperen.
For stor vibration/støj	Knivskruer er løse	Spænd knivskruen med et drejningsmoment på 2,5 Nm.
	Knive er beskadigede	Skift knive (se Fig. J).
Plæneklipper kører ikke rigtigt ind i ladestationen	Begrænsningstråd er ikke trukket rigtigt omkring ladestationen	Overhold instruktionerne i installationsvejledningen mht. trækning af begrænsningstråden.
	Begrænsningstråd i nærheden af en fejlkilde	Fjern overskydende (f.eks. opviklet) begrænsningstråd omkring ladestationen. Ændr begrænsningstråd-ID-et i menuen.
Plæneklipper kører ikke	Ledningsadskiller er ikke tændt	Fjern plæneklipperen fra ladestationen, tænd ledningsadskilleren og stil plæneklipperen i ladestationen igen (kontrollér, at ladestationen er klar til brug – LED-lampe lyser grøn).
	Mulig tilstopning	Sluk altid først for ledningsadskilleren og kontrollér så området under plæneklipperen. Fjern blokeringerne efter behov (brug altid havehandsker til dette arbejde).
	Akkuen er ikke helt opladet	Stil plæneklipperen ind i ladestationen, så den kan oplades. Ladestationen skal være tændt.
	Græs for langt	Slå plænestykket med en almindelig plæneklipper på en af de lavere indstillinger.
	Akku for kold/varm	Plæneklipperen arbejder, når den interne akku-temperatur ligger mellem 5 °C og 45 °C. Lad plæneklipperen afkøle/opvarme. Fremkommer fejlen hyppigt, bør ladestationen stilles i skyggen.
	Plæneklipperen står med slukket display på græsplænen	Problemer under brug
Plæneklipper uden ladefunktion	Akku for kold/varm	Plæneklipperen arbejder, når den interne akku-temperatur ligger mellem 5 °C og 45 °C. Lad plæneklipperen afkøle/opvarme. Fremkommer fejlen hyppigt, bør ladestationen stilles i skyggen.
	Ladestation ikke tændt	Tænd for strømmen til ladestationen. Går ladestationen ikke i gang, kontaktes Bosch kundeservicen.
	Ladekontakter er korroderede	Rengør ladekontakterne.
Plæneklipper uden for begrænsningstråd	Begrænsningstråd på en skråning	Sørg for, at der er 30 cm mellem begrænsningstråd og skråning.
	Forhindring i nærheden af tråden	Fjern forhindringen.
Dele af plænestykket er ikke slået	Plæneklipper har brug for mere tid til at slå græsset i haven	Hele plænestykket registreres ved at lade din plæneklipper slå hele græsplænen 3 x.
	Tidsvindue er for lille til plænen størrelse	Forstør slå-tidsvinduet eller brug kalenderfunktionen "Bosch AUTO"

Symptom	Mulig årsag	Afhjælpning
	Afstand er for lille mellem begrænsningstrådene	Øg afstanden mellem begrænsningstrådene til mindst 75 cm.
	Ujævn undergrund	Vælg "Ujævn plæne/Lav sensibilitet" i menuen "Græsplærens tilstand/Græsplærens sensor". Jævn plænen, fjern ujævnheder/bølgende underlag, udgræns uegnede områder med begrænsningstråden – overhold instruktionerne i installationsvejledningen.
	Græs for langt	Vælg "Ujævn plæne/Lav sensibilitet" i menuen "Græsplærens tilstand/Græsplærens sensor".
	For stejle skråninger i haven	Sikr, at plæneklipperen kun må bruges på skrænter med 15 grader eller mindre.
Plæneklipper bliver siddende i haven	Genstande/forhindringer er ikke udgrænsede	Forhindringer, hvor plæneklipperen ofte bliver hængende, udgrænses med begrænsningstråden.
	Nyanlagt græsplæne	Lad plænen hvile et par uger, så den har tid til at blive jævn, før plæneklipperen tages i brug. Ændr indstillingen i menuen "Græsplærens tilstand/Græsplærens sensor". Vent i så lang tid som muligt efter vandingen, før plæneklipperen startes.
Plæneklipper klipper utilsigtet hen over blomster osv. eller kører hen over bestemte forhindringer	Genstande/forhindringer med en højde på under 5 cm er ikke afgrænsede	Træk begrænsningstråden med en afstand på 30 cm væk fra forhindringen eller fjern genstandene/forhindringerne.
Plæneklipper slår ikke logisk	LogiCut-systemet afhænger af havens betingelser. Plæneklipperen skal ikke ubetinget fortsætte med slå i det næste område, der ikke er klippet	Yderligere informationer findes i installationsvejledningen. Opstår situationen flere gange, indlæses plænestykket igen.
	Plæneklipper bevæger sig ikke altid i lige linje mellem områderne	Der kræves ingen foranstaltninger.
	Plæneklipperen finder ofte ikke den rigtige position eller roterer på stedet	Ændr tråd-ID-en.
	Forkert udgrænset forhindring	Overhold instruktionerne i installationsmanualen.
	Plæneklipper løber ind i ekstra plænestykke uden ladestation i vilkårlige baner	Normalt adfærdsmønster. LogiCut-systemet fungerer kun i områder med ladestation.
Begrænsningstråd skæres over igen og igen	Tråd mellem kunststofpløkkerne er ikke spændt tilstrækkeligt	Spænd begrænsningstråd og sikr, at afstanden mellem pløkkene er maks. 75 cm. Brug trådforbindelse til at reparere grænsefladen. Undgå at bruge vertikalskærer eller plænerive i nærheden af begrænsningstråden
	Afstand mellem kunststofpløkkerne er mere end 75 cm	
Plæneklipper klipper ikke jævnt/efterlader dårlig klippekvalitet	Plæneklipperen slår ikke hyppigt nok	Slå græs noget oftere for at opnå et godt resultat (f.eks. ved at fastlægge flere/længere tidsvinduer i tidsplanen).
	Skærekniv er uskarp	Vend eller erstat skæreknivene (se Fig. J).
	Mulig tilstopning	Sluk altid først for ledningsadskilleren og kontrollér så området under plæneklipperen. Fjern blokeringerne efter behov (brug altid havehandsker til dette arbejde).
Begrænsningstråd registreres ikke	Ingen strøm på ladestationen	Kontrollér, om ladestationen er tændt (LED-lampe lyser).
	Begrænsningstråd er klippet i stykker	Kontrollér begrænsningstråden for beskadigelser.
	Forkert installation (f.eks. ikke nok afstand mellem begrænsningstrådene)	Overhold instruktionerne i installationsmanualen.

Symptom	Mulig årsag	Afhjælpning
	Begrænsningstråd i nærheden af en fejlkilde	Fjern overskydende (f.eks. opviklet) begrænsningstråd omkring ladestationen. Ændr begrænsningstråd-ID-et i menuen.
Klippehøjde-indstillingstaste sidder i klemme	Mulig tilstopning	Sluk altid først for ledningsadskilleren og kontrollér så området under plæneklipperen. Fjern blokeringerne efter behov (brug altid havehandsker til dette arbejde).

Kundeservice og anvendelsesrådgivning

www.bosch-garden.com

Plæneklipperens 10-cifrede varenummer (se typeskilt) skal altid angives ved forespørgsler og bestilling af reservedele. Det kan være, at der er brug for plæneklipperens softwareversion (se "**Menu > Indstillinger > Info**").

Skulle det være nødvendigt, bør plæneklipperen og ladestationen altid sendes sammen til et Bosch servicecenter. Fjern ikke akkuen.

Fjern en evt. monteret, personaliseret afdækning på toppen samt evt. tilbehørsafdækning, før produktet sendes.

Dansk

Bosch Service Center
Telegrafvej 3
2750 Ballerup

På www.bosch-pt.dk kan der online bestilles reservedele eller oprettes en reparations ordre.

Tlf. Service Center: 44898855

Fax: 44898755

E-Mail: vaerktoej@dk.bosch.com

Transport

De indeholdte Li-Ion-akkuer overholder bestemmelserne om farligt gods. Akkuerne kan transporteres af brugeren på offentlig vej uden yderligere pålæg.

Ved forsendelse gennem tredjemand (f.eks.: lufttransport eller spedition) skal særlige krav vedr. emballage og mærkning overholdes. Her skal man kontakte en faregodseksperter, før forsendelsesstykket forberedes.

Bortskaffelse



Haveredskaber, akku, tilbehør og emballage skal genbruges på en miljøvenlig måde.



Smid ikke haveredskaber og akkuer/batterier ud sammen med det almindelige husholdningsaffald!

Gælder kun i EU-lande:

Iht. det europæiske direktiv 2012/19/EU skal affald af elektrisk og elektronisk udstyr (WEEE) og iht. det europæiske direktiv 2006/66/EF skal defekte eller opbrugte akkuer/batte-

rier indsamles separat og genbruges iht. gældende miljøforskrifter.

Akkuer/batterier:

Li-Ion:

Vær opmærksom på anvisningerne i afsnittet "Transport" Transport.

- **Integreerede akkuer må kun fjernes af fagfolk med henblik på bortskaffelse.** Produktet kan blive ødelagt, hvis husets skal åbnes.

Svensk

Tack,

för att du valt Indego gräsklipparroboten.

Läs säkerhetsanvisningarna som följer innan du installerar gräsklipparen.

Säkerhetsanvisningar

Observera! Läs noggrant igenom anvisningarna. Gör dig förtrogen med gräsklipparens manöverorgan och dess korrekta användning. Förvara bruksanvisningen för senare behov.

Beskrivning av symbolerna på gräsklipparen



Allmän varning för riskmoment.

Se till att gräsklipparen inte blockerar eller spärrar utgångar.



Varning: Läs bruksanvisningen innan du använder produkten.



Varning: Manövrera fränskiljningsomkopplaren innan du utför arbeten på gräsklipparen eller lyfter upp den.



Se upp: Berör inte roterande knivar. Knivarna är vassa. Se upp, du kan förlora tår och fingrar.



Vänta tills gräsklipparens alla delar stannat fullständigt innan du berör dem. Knivarna roterar en stund efter det gräsklipparen stängts av vilket kan leda till kroppsskada.



Se till att personer, som befinner sig i närheten inte skadas av ivägslungade främmande föremål.



Varning: Håll ett betryggande avstånd från produkten när den är igång.



Åk inte på gräsklipparen.



Laddaren är försedd med en säkerhetstransformator.



Använd inte högtryckstvätt eller trädgårdsslang för rengöring av trädgårdsredskapet.



Kontrollera omsorgsfullt området på vilket trädgårdsredskapet skall användas, att där inte finns vilda djur eller husdjur. Vilda djur och husdjur kan skadas vid användning av maskinen. Granska noga maskinens användningsområde och avlägsna alla stenar, pinnar, trådar, ben och främmande föremål. Kontrollera vid användning av maskinen att inga vilda djur, husdjur eller benstycken finns dolda i gräset. Undvik användning i skymning eller mörker för att minska risken att möta djur.

Användning

- ▶ **Koppla från gräsklipparen med fränskiljningsomkopplaren innan arbeten utförs på gräsklipparen (tex underhåll, verktygsbyte osv) samt vid transport och lagring.**
- ▶ Barn bör övervakas för att säkerställa att de inte leker med gräsklipparen.
- ▶ Låt aldrig barn, personer med begränsad fysisk, sensorisk eller psykisk förmåga eller erfarenhet och/eller bristande kunskap och/eller personer som inte är bekanta med dessa instruktioner använda redskapet. Nationella föreskrifter begränsar eventuellt tillåten ålder för användning.
- ▶ Du får inte använda gräsklipparen barfota eller med öppna sandaler. Använd alltid kraftiga skor och långa byxor.

- ▶ Vid dåligt väder, speciellt om åskväder väntas, får trädgårdsredskapet inte användas.
 - ▶ Se till vid användning av gräsklipparen och då du närmar dig den att du har stabil jämvikt och står stadigt, speciellt på slänter och vid våt gräsmatta. Luta inte för långt framåt. Använd redskapet varsamt och utan hast.
 - ▶ Användaren eller ägaren ansvarar för olyckor och skador som drabbar andra människor eller deras egendom.
 - ▶ Aktivera genast den röda stoppknappen om risker uppstår när gräsklipparen används.
 - ▶ Kontrollera begränsningstrådens korrekta installation enligt installationsanvisningen.
-  En fullständig anvisning för Indego finner du i installationsanvisningen som levereras med gräsklipparen.
- ▶ Kontrollera regelbundet området på vilket gräsklipparen används och avlägsna, stenar, kvistar, trådar, kablar och andra främmande föremål.
 - ▶ Dra inga spänningsförande nätsladdar i arbetsområdet. Om en nätsladd fastnar i gräsklipparen, måste den skiljas från elnätet innan nätsladden avlägsnas.
 - ▶ Kontrollera regelbundet att gräsklipparens knivar, knivskruvar och skäranordningar inte är nedslitna eller skadade. Byt ut slitna knivar och knivskruvar som komplett sats för att undvika obalans.
 - ▶ Gräsklipparen får aldrig användas med skadade skyddskåpor eller utan säkerhetsutrustning.
 - ▶ Håll händerna och fötterna på betryggande avstånd från roterande delar.
 - ▶ Gräsklipparen får aldrig lyftas upp eller bäras med motorn igång.
 - ▶ Använd inte en oövärd gräsklippare om du vet att husdjur, barn eller personer finns i närheten.
 - ▶ Koppla på gräsklipparen enligt bruksanvisningen och håll dig på betryggande avstånd från roterande komponenter.
 - ▶ Gräsklipparen får inte användas samtidigt med en vattenspridare. Mata in en klipptid för att säkerställa att de två systemen inte används samtidigt.
 - ▶ Om gräsklipparen av någon orsak faller i vatten, avlägsna den från vattnet och frångkoppla den med frånskiljningsomkopplaren. Koppla inte in gräsklipparen, ta kontakt med Bosch kundtjänst.
 - ▶ **Gör inga förändringar på gräsklipparen.** Otillåtna förändringar kan menligt påverka gräsklipparens säkerhet och leda till kraftigare buller och vibrationer.

Frånkoppla gräsklipparen med frånskiljningsomkopplaren:

- innan blockeringar åtgärdas,
- när kontroll, rengöring eller arbeten utförs på gräsklipparen,
- före lagring
- om gräsklipparen vibrerar ovanligt kraftigt (stoppa gräsklipparen och kontrollera genast),
- kontrollera efter en kollision med ett annat föremål att gräsklipparen inte skadats och kontakta Bosch kundtjänsten för eventuell reparation.

Service

- ▶ **Använd alltid trädgårdshandskar när åtgärder krävs i närheten av skarpa knivar.**
- ▶ **Frånkoppla gräsklipparen med frånskiljningsomkopplaren före alla arbeten på gräsklipparen.**
- ▶ **Dra stickproppen ur vägguttaget innan arbeten utförs på laddstationen eller nätaggatet.**

Rengör gräsklipparen noggrant utvändigt med en mjuk borste och en trasa. **Använd varken vatten, lösnings- eller polermedel.** Avlägsna alla gräsrester och avlagringar, framför allt från ventilationsöppningarna.

Vänd gräsklipparen upp och ned och rengör regelbundet knivområdet och styrrullarna. Använd en kraftig borste eller en skrapa för borttagning av kvarstående gräsrester (se bild I).

Knivarna kan vändas.

- ▶ Granska att alla muttrar, bultar och skruvar sitter stadigt fast för att möjliggöra tryggt arbete med gräsklipparen. (se bild J)
- ▶ Besiktiga gräsklipparen regelbundet och byt för din säkerhet ut nedslitna och skadade komponenter.
- ▶ Se till att endast original Bosch reservdelar används.
- ▶ Byt vid behov ut knivar och skruvar som komplett sats.

Lagring under vintern

- ▶ **Koppla från gräsklipparen med frånskiljningsomkopplaren.**
- ▶ Gräsklipparen är driftklar vid temperaturer mellan 5 °C och 45 °C. Lagra gräsklipparen och laddstationen under vintersäsongen, när temperaturen konstant ligger under 5 °C utom räckhåll för barn, på ett säkert och torrt ställe.

Ställ inte upp andra föremål på gräsklipparen eller laddstationen. Använd originalförpackningen då du transporterar Indego längre sträckor.

- ▶ Lagra gräsklipparen endast inom temperaturområdet -20 °C till 50 °C. Lämna inte gräsklipparen på sommaren t.ex. i bilen.

USB

- ▶ Gräsklipparen är försedd med ett USB-gränssnitt som uteslutande får användas för programuppdatering. Använd endast tillåtna USB.org-

stickor (FAT 32 formaterade) och tillåten USB.org OTG-kabel.

- ▶ Ytterligare information över programuppdateringar finner du under www.bosch-diy.com/indego-help.
- ▶ **Använd inte USB-gränssnittet för andra ändamål. Anslut inga externa apparater. Använd inte redskapet med USB-gränsskyddets lock öppet.**

Risker vid hantering av batterier

- ▶ **Elverktyget innehåller batterier som kan bytas endast av kvalificerad Bosch fackpersonal.**
- ▶ Laddning får endast ske i laddstationer som Bosch godkänt.
- ▶ Indego arbetar mellan 5 °C och 45 °C. Om batterimodulens temperatur ligger utanför detta arbetsområde visar Indego ett meddelande och lämnar inte basstationen. I drift vänder Indego tillbaka till basstationen eller blir stående på stället.
- ▶ Om batteriet skadas kan vätska rinna ut och väta komponenter kring batteriet. Kontrollera berörda komponenter och kontakta Bosch kundtjänst.
- ▶ Undvik kontakt med gräsklipparen om mot förmodan vätska rinner ur batteriet. Om du kommer i kontakt med denna vätska uppsök en läkare.
- ▶ **Om batteriet används på fel sätt, eller är skadat, finns det risk för**

att brännbar vätska rinner ur batteriet. Undvik kontakt med vätskan. Vid oavsiktlig kontakt spola med vatten. Om vätska kommer i kontakt med ögonen, uppsök dessutom läkare.

Batterivätskan kan medföra hudirritation och brännskada.

- ▶ **Öppna inte gräsklipparen och inte heller batteriet.** Risk finns för kortslutning och elstöt.
- ▶ **Skydda gräsklipparen mot eld.** Det existerar explosionsrisk för batterimodulen. Ta vid batterimodulens brand eller explosion kontakt med räddningstjänsten.
- ▶ **Vid skadad eller felanvänd gräsklippare finns risk för att ångor avgår ur batteriet. Tillför friskluft och uppsök en läkare vid besvär.** Ångorna kan leda till irritation i andningsvägarna.

Säkerhetsanvisningar för laddstationen och nätaggregatet

- ▶ **Använd endast original Bosch-laddstation och nätsladd för laddning av gräsklipparen.** I annat fall finns risk för explosion och brand.
- ▶ **Kontrollera regelbundet basstationen, nätaggregatet, kabeln och stickkontakten. Koppla basstationen eller nätaggregatet från vid åverkan eller åldring och använd dem inte. Öppna inte själva**

basstationen eller nätaggregatet. Låt endast kvalificerad Bosch fackpersonal utföra reparationer med användning av endast Bosch original reservdelar.

Skador på laddstationen, nätaggregatet, kabeln eller stickkontakten ökar risken för elstöt.

- ▶ **Använd inte laddstationen och nätaggregatet på lättantändligt underlag (t. ex. papper, textilier mm) och inte heller i brännbar omgivning.** Till följd av den värme som uppstår vid laddning av laddstationen och nätaggregatet finns risk för brand.
- ▶ **Observera barn i närheten.** Se till att barnen inte leker med laddstationen, nätaggregatet eller gräsklipparen.
- ▶ Kontrollera att strömkällans spänning överensstämmer med uppgifterna på nätaggregatets typskylt.
- ▶ Vi rekommenderar att nätaggregatet ansluts endast till ett eluttag som säkras av en jordfelsbrytare med en läckström på max 30 mA. Kontrollera regelbundet jordfelsbrytarens funktion.
- ▶ Nätsladden måste regelbundet kontrolleras avseende skador.
- ▶ Koppla i händelse av översvämning av basstationen nätaggregatet från elnätet och ta kontakt med Bosch kundtjänsten.

- ▶ Berör aldrig nätstickproppen eller andra stickproppar med våta händer.
- ▶ Anslutningssladden får inte köras över, klämmas och inte heller dras i då den kan skadas. Skydda sladden mot hetta, olja och vassa kanter.





Nätaggregatet är skyddsisolerat och kräver därför ingen jordning.

Driftspänningen är 230 V AC, 50 Hz (för icke EU-länder 220 V, 240 V alltefter utförande). För information, kontakta auktoriserad Bosch kundservice.

I tveksamma fall hör med en utbildad elektriker eller närmaste Bosch servicestation.

Symboler

Symbolerna nedan är viktiga för att kunna läsa och förstå bruksanvisningen, speciellt grafiken. Lägg symbolerna och deras betydelse på minnet. Korrekt tolkning av symbolerna bidrar till bättre och säkrare användning av gräsklipparen.

Symbol	Betydelse
	Bär skyddshandskar
	Tillåten hantering
	Förbjuden hantering
	Tillbehör/reservdelar

Ändamålsenlig användning

Gräsklipparen är avsedd för gräsklippning i en hemträdgård. Använd inte gräsklipparen inomhus.

Använd inte gräsklipparen för andra syften, det höjer faran för olyckor och möjlig åverkan på trädgårdsredskapet. Försök inte förändra gräsklipparen, det kan leda till olyckor eller möjlig åverkan på gräsklipparen.

Tekniska data

Gräsklipparrobot	SI- Enhet	Indego XS 300
Produktnummer		3600HB0004
Snittbredd	cm	19
Snitthöjd	mm	30-50
Släntvinkel (max.)	°/%	15/27
Gräsmattans storlek		
– maximal	m ²	300
– per batteriladdning upp till ^{A)}	m ²	45
Driftfrekvensområde (induktiv sensor)	kHz	-
max. magnetisk fältstyrka (induktiv sensor) (vid 10 m)	dBµA/m	-
Driftfrekvensområde (GSM)	MHz	-
Sändningseffekt max. (GSM)	dBm	-
Vikt enligt EPTA-Procedure 01:2014	kg	8,0
Skyddsklass		IPX4
Serienummer		se dataskylten på gräsklipparen
Batteri		Li-jon
Nominell spänning	VDC	18
Kapacitet	Ah	2,5
Antal battericeller		5
Drifttid, i genomsnitt ^{A)}	min	45
Batteriladdningstid (max.)	min	45
Begränsningstråd		
– medföljande begränsningstråd	m	100
– minsta erforderlig längd	m	20
– maximalt tillåten längd	m	250
Laddningsstation		
Artikelnummer		1 600 A02 546
Ingångsspänning	VDC	24
Strömförbrukning laddning/begränsningstråden inkopplad	W	55/12
Laddström (upp till)	A	2,3
Tillåtet temperaturområde för laddning ^{B)}	°C	5-45
Vikt enligt EPTA-Procedure 01:2014	kg	1,65
Skyddsklass		IPX4
Nätaggregat		
Artikelnummer		
Schweiz		F 016 L69 439
England		F 016 L69 437
Övriga Europa		F 016 L69 170
Ingångsspänning (växelspänning)	V	220-240
Skyddsklass		□ / II
Frekvens	Hz	50-60
Utgångsspänning (likspänning)	V	24
Skyddsklass		IPX7

GräsklipparrobotSI-
Enhet**Indego XS 300**

Vikt kg 0,8

A) i relation till snitthöjd, gräsförhållande och fuktighet

B) intern batteritemperatur

Uppgifterna gäller för en märkspänning på [U] 230 V. Vid avvikande spänning och för utföranden i vissa länder kan uppgifterna variera.

Buller-/vibrationsdataBulleremissionsvärden framtagna enligt **EN 50636-2-107**.

Elverktygets A-vägda ljudnivå uppnår i typiska fall:

Ljudeffektnivå **61 dB(A)**. Onoggrannhet K = **2 dB**.**Bildernas betydelse**

Handlingsmål	Bild	Sida
Tillbehör	A	302
Leveransomfång/packa upp gräsklipparen	B	303
Förlägg begränsningstråden	C	303
Begränsningstrådens förlängning	D	304
Förlägg begränsningstråden kring ett nytt inre objekt	E	304
Så här skall gräsklipparen lyftas upp och bäras	F	305
Inställning av snitthöjd	G	305
Tillägg av andra gräsmattor	H	306
– med extra laddstation (till höger)		
– utan extra laddstation (uppe till vänster)		
Rengöring	I	307
Service	J	307
Programuppdatering	K	308

Installation

Med följande QR-kod kan du se en video över gräsklipparens installation vid www.bosch-diy.com/indego-help. Följ alternativt anvisningarna i installationsanvisningen som medföljer gräsklipparen.

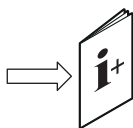

Kontrollera att begränsningstråden är fullständigt fäst i marken, utan lösa trådslingsor. Lösa trådslingsor kan utgöra snubblingsrisk.

Ta bort stenar, lösa träbitar, trädar, under spänning stående nätdonskablar och andra främmande föremål från gräsmattan som skall klippas.

Kontrollera att gräsmattan som skall klippas är plant och att hinder för gräsklipparen som t. ex. gropar, spår och branta släntar över 15°/27 % inte förekommer.

Laddstationen måste placeras på yttre kanten av gräsmattan på begränsningstråden. Den kan inte stå på sidan av en kur eller ett redskapsskjul som utgör en ö på gräsmattan som skall klippas.

Vi rekommenderar att du före installationen och före säsongens första klippning, om gräset är över 5 mm högt, klipper gräsmattan med en konventionell gräsklippare.

Knivsystemet på gräsklipparen är avsett för klippning av kort gräs (30-50 mm). Snittmaterialet kan ligga kvar för gödsling av gräset. Gräsklipparens snitthöjd kan ställas in på 30, 40 och 50 mm.

Vi rekommenderar att starta med en högre inställning och att sen småningom minska höjden, när tråden försvinner under gräset. Detta förhindrar att din Indego klipper av tråden.

Ytterligare begränsningstråd kan anslutas med en kabelskarvklämma (se bilder **D-E**).

Begränsningstråden kan förlängas till en längd på högst **250 m**.

Lägg begränsningstråden upp till 5 cm djupt i marken (eller under ej-metalliska plattor).

För att undvika en skada på begränsningstråden, får området där den är placerad inte fräsas eller räfsas.

Undvik vid utläggning av begränsningstråden vinklar under 45°. Dessa kan påverka effekten negativt.

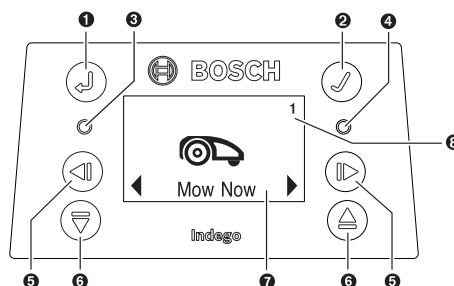
Indikering

Symbol	Betydelse
1	Pilknapp tillbaka
2	Kvitteringsknapp

Symbol	Betydelse
	Om kvitteringsknappen trycks under pågående klippning, vänder gräsklipparen tillbaka till laddstationen
③ ○	Röd LED lyser: Fel i gräsklipparen
④ ○	Grön LED lyser: Gräsklipparen är inkopplad Grön LED från: Gräsklipparen är inaktivt och dess fyrsiffriga PIN-kod behövs för aktivering. Eller, gräsklipparen är frånkopplad, frånskiljningsomkopplaren måste kopplas in och den fyrsiffriga PIN-koden behövs för aktivering av gräsklipparen. Anmärkning: Under en programuppdatering lyser den gröna och den röda lysdioden.
⑤ ◀ ▶	Pilknapp vänster/höger
⑥ ▼ ▲	Knapp nedåt/uppåt
⑦	Display med dialogfönster
⑧ 1 2 3	Trädgårdens nummer (visas, om flera än ett trädgårdskort sparats)

Displayen går till viloläge om ingen inmatning sker inom 10 minuter.

Tilllägg av en extra gräsmatta (se bild H)

Följ instruktionerna i installationshandboken för installation av Indego för en gräsmatta i tillägg.

Separata gräsmattor med separat laddstation (se bild H till höger): Gräsklipparen kan användas för upp till tre olika gräsmattor. För en separat gräsmatta behövs en extra laddstation (se bild A). Om ett tidsschema eller kalenderfunktionen „**Bosch AUTO**“ är inställd klipps gräset på gräsmattan inom det definierade tidsfönstret. Koppla från gräsklipparen då du transporterar den mellan de enskilda gräsmattorna.

Anmärkning: Programreaktiveringar måste göras på gräsklipparen i varje laddstation.

Vi rekommenderar att laddstationerna vid vinterlagring märks för att veta vilken gräsmatta laddstationen hör till.

Utan extra laddstation: Det är möjligt att ansluta gräsmattor genom att lägga begränsningstråden mellan de två gräsmattorna parallellt så nära varandra som möjligt se bild H uppe till vänster). Den extra gräsmattan utan laddstation finns inte i kortminnet och gräsklipparen använder inte LogiCut-klippstrategin på gräsmattan utan laddstation. Maximal rekommenderad gräsmatta utan laddstation är 40 m². Gräsklipparen klipper tills batteriet är tomt och åter måste transporteras till laddstationen för laddning.

Gräsklippning

► **Låt inte barn åka på gräsklipparen.**

► **Tryck på stoppknappen på gräsklipparen innan du lyfter upp den. Lyft alltid gräsklipparen i handtaget. (se bild F)**

Kontrollera att inga små djur som igelkottar eller sköldpaddor finns på området som skall klippas.

Efter framgångsrik inrättning kan du antingen genast börja klippa gräs genom att bekräfta med **”Klipp nu”** i displayen, eller du kan vänta på följande planmässiga tidsfönster enligt programmeringen med Bosch-AUTO-Calendar-Function (förutsatt en tidigare inställning).

Du kan också fastställa ett klipptidsschema enligt dina direktiv.

Gräsklipparen måste klippa gräsmattan fullständigt 3 gånger (3 kompletta klippcykler) för att lära sig gräsmattan. Under inlärningsfasen är det synliga resultatet möjligen inte optimalt.

Den ungefärliga gångtiden för den fullständiga körningen av gräsmattan med LogiCut anges här. Beakta att gångtiderna varierar beroende på gräsets beskaffenhet och antalet objekt i trädgården.

100 m² 4 h

300 m² 11 h

Lägg upp ett tidsschema för ofta förekommande upprepningar. Härvid uppnås goda klippresultat, batteriets laddning räcker längre och du undviker snittrester på gräsmattan.

Då gräsklipparen klipper

I driftsättet „**Manuell**“ arbetar gräsklipparen tills gräsmattan är klippt. Klippningen avbryts endast för laddning av batteriet. När gräsmattan är klippt återvänder gräsklipparen till basstationen.

I programmerbara „**Tidsschema**“-driftsättet eller med kalenderfunktionen „**Bosch AUTO**“ arbetar gräsklipparen kontinuerligt under ett fastställt tidsavsnitt. Klippningen avbryts endast för laddning av batteriet. Om gräsmattan är klippt före slutet av tidsfönstret, återvänder gräsklipparen till basstationen.

För att avbryta gräsklippningen i förtid trycker du på **Stopp**-knappen eller skickar gräsklipparen med kvitteringsknappen ✓ tillbaka till basstationen.

Energisparfunktion

Gräsklipparen minskar sin energiförbrukning genom att den automatiskt kopplar från strömmen i begränsningstråden då den inte klipper eller laddas.

För att väcka upp gräsklipparen från energisparfunktionen trycker du på kvitteringsknappen ✓ och väljer sen antingen **”Klipp nu”** eller ett annat **”Klippläge”**, medan gräsklipparen är i laddstationen.

När „**Tidsschema**“-driftsättet eller kalender-funktionen „**Bosch AUTO**“ är aktiv startar signalen till begränsningstråden automatiskt.

Sensorer

Gräsklipparen är utrustad med följande sensorer:

- **Lyftsensorn** aktiveras då gräsklipparen lyfts upp.
- **Vältningssensorn** registrerar att gräsklipparen vält omkull.
- **Lutningssensorn** aktiveras när gräsklipparen uppnår en lutningsvinkel på 32°.

När en av sensorerna aktiveras, t. ex. lyftsensorn, stannar körenhetens motorer och skärkniven. På displayen visas ett meddelande, t ex ”Upplyftad”.

- **Blockeringssensorn** registrerar föremål/hinder längs gräsklipparens hela framkant, och åsamkar en riktningssäkring.

Ladda batteriet

Batteriet är försett med en temperaturövervakning som endast tillåter uppladdning då den interna batteritemperaturen är mellan 5 °C och 45 °C.

Litiumjonbatteriet levereras med partiell laddning. Vi rekommenderar att gräsklipparen laddas medan begränsningsstråden installeras.

Litiumjonbatteriet kan när som helst laddas upp, eftersom detta inte påverkar livslängden. Batteriet skadas inte om laddningen avbryts.

Vid helt använt eller urladdat batteri kopplar skyddskopplingen från gräsklipparen: Knivarna rör inte på sig längre.

Programuppdatering (se bild K)

För programuppdatering behöver du en USB.org-Stick (FAT 32 formaterad) och en USB-OTG-kabel.

Om en ny programversion står till förfogande finner du den på internet-adressen „www.bosch-diy.com/indego-help”. Ladda filen „IN7xxx.bin” till USB.org-stickan.

Vänd om gräsklipparen och avlägsna USB-gränssnittets lock. Anslut USB-OTG-kabeln till USB.org-stickan.

Ställ gräsklipparen i laddstationen och kontrollera att laddstationen är ansluten till elnätet (LED lyser på basstationen). Gräsklipparen måste vara påkopplad, displayen måste lysa och batteriet måste ha minst 70% laddning.



När aktualiseringen startar visar displayen följande meddelande „**Uppdatering från version x till version y?**” Bekräfta förloppet med knapp ✓. Under aktualiseringen blinkar gräsklipparens båda LED.









Efter avslutad aktualisering genomförs gräsklipparen en nystart.

Avlägsna USB-OTG-kabeln från USB.org-stickan. Stäng USB-gränssnittets lock.

Meny navigation

Följande tabeller förklarar de olika menyalternativen.

Huvudmeny	Undermeny 1	Undermeny 2	Förklaring
			Genom att trycka på kvitteringsknappen börjar gräsklipparen klippa. I driftsättet ” Från/manuell ” klipper gräsklipparen tills ” Trädgården färdig ” visas i displayen.
Klipp nu			I driftsättet ” Tidsschema ”, eller med kalenderfunktionen ” Bosch AUTO ” klipper gräsklipparen till slutet av tidsavsnittet eller tills displayen visar ”Trädgården färdig” ” Trädgården färdig ” (beroende av vilkendera först uppnås).
	Bosch AUTO		Kalenderfunktionen ” Bosch AUTO ” är optimerad beroende av gräsmattans storlek.
Kalender			I grundinställningen klipper gräsklipparen två fulla klippcykler i veckan och startar därvid på morgonen klockan 8.
			Följande inställningar är möjliga:
		Antal kompletta klippcykler per vecka	1 till 3
		Veckodag	Dagarna när klippning är tillåten (t ex söndagar uteslutna).
		Starttid	Inställbar endast för första tidsfönstret (gäller alla aktiva dagar).
	Tidsschema	Bearbetning (vald dag)	Programmera ett klippningstidschema genom att ställa in enskilda klippningsdagar och tidsfönster (upp till 2 per dag).
		Ingen klippning/radering av tidsfönstret	Radera det aktuella tidsfönstret för den utvalda dagen.
			Nere i displayen visas antalet kompletta klippcykler i veckan för det aktuella tidsschemat.

Huvudmeny	Undermeny 1	Undermeny 2	Förklaring
	Från/manuell		Välj detta alternativ om inget tidsschema ska användas. Gräsklipparen börjar klippa endast genom aktivering av "Klipp nu".
Inställningar	 	Klippning utan laddstation	Gräsklipparen klipper i den extra gräsmattan utan egen laddstation i slumppmodus tills batteriet är tomt.
		Intensivt driftsätt	Gräsklipparen klipper grundligare, vänder tillbaka till eventuellt oklippta ställen och klipper i kortare spår. Gräsklipparen behöver betydligt lägre tid för utförandet av en fullständig klippning.
	Klippläge		
	 Säkerhet	Autolås	Knapparna spärras automatiskt såvida ingen knapp trycks inom 3 minuter. Denna inställning rekommenderas av säkerhetsskäl och som skydd mot stöld.
		- Till	PIN-koden fordras för reaktivering efter Autolås.
		- Från	Knapparna är alltid färdiga för inmatning.
	Ändra PIN	En ändring av PIN-koden kräver först inmatning av gällande PIN-kod.	
	Larm		
	- Till	Aktiverar alarmen.	
	- Från	Avaktiverar alarmen.	
 Datum & tid			Ändra tid och datum.
 Välj språk			Ändra displayspråk.
 Informationer	Systemstatus		Informationer om batteriets laddningstillstånd, systeminformationer och gräsklipparens drift- och laddningstid.
	 Avancerat	Tråd-ID	Ändrar begränsningstrådens ID vid möjliga störningar i närheten.
Sensorinställning/gräsmattans tillstånd		Välj mellan ojämn, normal och hal. Blockeringssensorns känslighet ändras sig beroende på gräsmattans valda tillstånd.	
Rita om karta		Raderar den gällande kartan för gräsmattan där gräsklipparen befinner sig.	
Fabriksinställning		En återställning av gräsklipparen till fabriksinställning raderar alla personliga inställningar (utom PIN). Efter en återställning till fabriksinställning måste gräsklipparen rita gräsmattans karta på nytt.	
Trädgårdsöversikt		Visar antalet kartlagda gräsmattor, deras Storlek, deras tråd-ID och datumet för gräsmattans senaste klippning.	
Radera trädgård		Radera ett specifikt trädgårdskort eller välj att radera alla kort samtidigt.	
 Vattenpass			

Extra

Trådsignal

Registrerar signalen från begränsningstråden och visar signalkvaliteten (för kundservice).

Gräsklipparen får ingen signal från begränsningstråden då den står i laddstationen.

Felsökning

Online Support



<http://www.bosch-diy.com/indego-help>

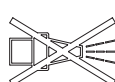

Symptom	Möjlig orsak	Åtgärd
Laddstationens LED blinkar	Begränsningstråden har brutit, den är för lång eller för kort. Tråden är inte ansluten och gräsklipparen är inte i laddstationen.	Kontrollera att begränsningstråden inte har brutit och att dess längd är mellan 20 och 250 m. Koppla därefter spänningsförsörjningen från och åter in. Följ anvisningarna i installationsanvisningarna för inrättning av gräsklipparen.
Kraftiga vibrationer/buller	Skärknivens bult är lös Kniven skadad/böjd	Spänn skärknivens bult med ett vridmoment på 2,5 Nm. Byt ut kniven (se bild J).
Gräsklipparen åker inte riktigt till laddstationen	Begränsningstråden är inte korrekt ansluten till laddstationen Begränsningstråden i närheten av en störkälla	Följ installationsanvisningens instruktioner på anslutning av tråden. Avlägsna möjlig överflöd (t ex upprullad) begränsningstråd kring laddstationen. Ändra begränsningstrådens ID i menyn.
Gräsklipparen fungerar inte	Frånskiljningsomkopplaren inte inkopplad möjlig tilltäppning	Avlägsna gräsklipparen från laddstationen, koppla in frånskiljningsomkopplaren och ställ tillbaka gräsklipparen i basstationen (kontrollera att basstationen är driftklar – LED lyser grön). Koppla alltid först från frånskiljningsomkopplaren, sen kontrollerar du området under gräsklipparen. Avlägsna blockeringar vid behov (använd alltid trädgårdshandskar).
	Batteriet inte fulladdat	Ställ gräsklipparen i laddstationen, för att möjliggöra uppladdning. Laddstationen måste vara inkopplad.
	Gräset är för långt	Klipp gräsmattan med en konventionell gräsklippare på en av de låga inställningarna.
	Batteriet för kallt/hett	Gräsklipparen fungerar då det interna batteriets temperatur är mellan 5 °C och 45 °C. Låt gräsklipparen svalna/värmas. Om felet upprepas ofta ska du ställa laddstationen i skuggan.

Symptom	Möjlig orsak	Åtgärd
Gräsklipparen står med frånkopplad display på gräsmattan	Problem med driften	Tryck på displayens kvitteringsknapp för att tända displayen eller placera gräsklipparen i laddstationen.
Gräsklipparen saknar laddningsfunktion	Batteriet för kallt/hett	Gräsklipparen fungerar då det interna batteriets temperatur är mellan 5 °C och 45 °C. Låt gräsklipparen svalna/värmas. Om felet upprepas ofta ska du ställa laddstationen i skuggan.
	Laddstationen inte inkopplad	Koppla till strömförsörjningen till laddstationen. Ta kontakt med Bosch kundtjänst om laddstationen inte startar.
	Laddkontaktarna är korroderade	Rengör laddkontaktarna.
Gräsklipparen är utanför begränsningstråden	Begränsningstråden ligger i ett motlut	Lämna 30 cm mellan begränsningstråden och motlutet.
	Hinder i närheten av tråden	Ta bort hindret.
Delar av gräsmattan ställvis oklippt	Gräsklipparen behöver längre tid klippning av trädgården	För behandling av hela gräsmattan, låt gräsklipparen klippa din gräsmatta 3 x komplett.
	Tidsfönstret för litet för gräsytan	Förstora klipptidsfönstret eller använd kalenderfunktionen "Bosch AUTO"
	Avståndet mellan begränsningstrådar för litet	Höj avstånd mellan begränsningstrådarna till minst 75 cm.
	Ojämn mark	Välj i menyn "Markbeskaffenhet/marksensor" optionen "Ojämn mark/liten känslighet". Jämna gräsmattan, avlägsna ojämheter/markvågor, avgränsa olämpliga områden med begränsningstråden – följ anvisningarna i installationshandboken.
	Gräset är för långt	Välj i menyn "Markbeskaffenhet/marksensor" option "Ojämn mark/liten känslighet".
	För branta lutningar i trädgården	Kontrollera, att gräsklipparen används endast i sluttningar vars lutning är 15 grader eller mindre.
Gräsklipparen blir stående i trädgården	Objekt/hinder har inte avgränsats	Avgränsa hinder vid vilka gräsklipparen ofta stannar upp med begränsningstråden.
	Nylagd gräsmatta	Låt gräsmattan jämna sig ett par veckor innan du använder gräsklipparen. Ändra inställningen i menyn "Markbeskaffenhet/marksensor". Vänta möjligast länge efter bevattning, innan du startar gräsklipparen.
Gräsklipparen klipper oavsiktligt blommor etc. eller kör över vissa hinder	Objekt/hinder med höjd under 5 cm är inte avgränsade	Drag begränsningstråden med 30 cm avstånd till hinder, eller avlägsna objekten/hindren.
Gräsklipparen klipper inte logiskt	LogiCut-systemet beror på trädgårdens förhållanden. Gräsklipparen måste inte ovillkorligen fortsätta klippningen i nästa oklippta område	Ytterligare informationer hittar du i installationshandboken. Om beteendet upprepar sig, kartlägg gräsmattan på nytt.
	Gräsklipparen rör sig inte alltid i rak linje mellan områden	Inga speciella åtgärder krävs.
	Gräsklipparen hittar ofta inte sin rätta position eller snurrar på stället	Ändra tråd-ID.
	Felaktigt avgränsat hinder	Följ anvisningarna i installationshandboken.

Symptom	Möjlig orsak	Åtgärd
	Gräsklipparen kör i en extra gräsmatta utan laddstation i godtyckliga banor	Normalt beteende. LogiCut-systemet fungerar endast i områden med laddstation.
Begränsningstråden klipps av hela tiden	Tråden mellan plastpinnarna är inte tillräckligt spänd Avståndet mellan plastpinnarna är över 75 cm	Spänn begränsningstråden och kontrollera att avståndet mellan pinnarna är maximalt 75 cm. Använd trådskarv för reparation av brottstället. Undvik användning av jordfräs, kultivator eller gräskratta i närheten av begränsningstråden
Gräsklipparen lämnar efter sig en oregelbunden klippbild/dålig klippkvalitet	Gräsklipparen klipper inte tillräckligt ofta Skärkniven är slö möjlig tilltäppning	Klipp oftare för en bra kvalitet (t ex genom flera/längre tidsfönster i tidsschemat). Vänd eller ersätt skärkniven (se bild J). Koppla alltid först från fränskiljningsomkopplaren, sen kontrollerar du området under gräsklipparen. Avlägsna blockeringar vid behov (använd alltid trädgårdshandskar).
Begränsningstråden registreras inte	Laddstationen får ingen ström Begränsningstråden avklippt Felaktig installation (t ex inte tillräckligt avstånd mellan begränsningstrådarna) Begränsningstråden i närheten av en störkälla	Kontrollera att laddstationen är inkopplad (LED lysar). Kontrollera att begränsningstråden inte skadats. Följ anvisningarna i installationshandboken. Avlägsna möjlig överflöd (t ex upprullad) begränsningstråd kring laddstationen. Ändra begränsningstrådens ID i menyn.
Snitthöjdens inställningsknapp kärvar	möjlig tilltäppning	Koppla alltid först från fränskiljningsomkopplaren, sen kontrollerar du området under gräsklipparen. Avlägsna blockeringar vid behov (använd alltid trädgårdshandskar).

Kundtjänst och applikationsrådgivning

www.bosch-garden.com

Ange vid alla förfrågningar och reservdelsbeställningar ovillkorligen det 10-siffriga produktnumret som finns på gräsklipparens typskylt.

Möjligt behövs din gräsklippares programversion (se **"Meny > Inställningar > Info"**).

Sänd vid behov alltid gräsklipparen och laddstationen tillsammans till ett Bosch Servicecenter. Avlägsna inte batteriet.

Avlägsna före försändelsen eventuellt monterad personlig övre kåpa samt tillbehörskåpor.

Svenska

Bosch Service Center

Telegrafvej 3

2750 Ballerup

Danmark

Tel.: (08) 7501820 (inom Sverige)

Fax: (011) 187691

Transport

De litiumjonbatterier som ingår är underkastade kraven för farligt gods. Användaren kan utan ytterligare förpliktelser transportera batterierna på allmän väg.

Vid transport genom tredje person (t ex.: flygfrakt eller spedition) ska speciella villkor för förpackning och märkning beaktas. I detta fall bör vid förberedelse av transport en expert för farligt gods konsulteras.

Avfallshantering



Trädgårdsredskap, batterier, tillbehör och förpackning ska omhändertas på miljövänligt sätt för återvinning.



Släng inte trädgårdsredskap och inte heller batterier i hushållsavfall!

Endast för EU-länder:

Enligt europeiska direktivet 2012/19/EU måste obrukbara elektriska och elektroniska apparater och enligt europeiska direktivet 2006/66/EG felaktiga eller förbrukade batterier separat omhändertas och på miljövänligt sätt lämnas in för återvinning.

Sekundär-/primärbatterier:

Li-jon:

Beakta anvisningarna i avsnittet Transport Transport.

- **Inbyggda batterier får endast tas ut av fackpersonal för kassering.** Redskapet kan förstöras om redskapets kåpa öppnas.

Norsk

Mange takk

for at du har bestemt deg for Indego robotgressklipperen.

Les den følgende sikkerhetsinformasjonen før du installerer Indego.

Sikkerhetsinformasjon

OBS! Les nøye gjennom de følgende anvisninger. Gjør deg kjent med betjeningselementene og den forskriftsmessige bruken av hageredskapet. Ta godt vare på driftsinstruksen til senere bruk.

Forklaring av symbolene på hageredskapet



Generell fareinformasjon.

Pass på at hageredskapet ikke blokkerer eller stenger utganger.



Advarsel: Les driftsinstruksen før du tar produktet i bruk.



Advarsel: Betjen skillebryteren før du utfører arbeidet på hageredskapet eller løfter opp hageredskapet.



Forsiktig: Ikke berør de roterende knivene. Knivene er skarpe. Forsiktig, du kan miste tær og fingre.



Ikke berør noen av delene på hageredskapet før de er helt stanset. Knivene fortsetter å

rottere etter at hageredskapet er slått av og kan forårsake skader.



Pass på at eventuelle personer i nærheten ikke skades av fremmedlegemer som slynges bort.



Advarsel: Pass på å holde sikker avstand til produktet mens du arbeider.



Kjør ikke på hageredskapet.



Ladeapparatet er utstyrt med en sikkerhetstransformator.



Bruk for rengjøring av hageredskapet verken høytrykksspylere eller hageslange.



Kontroller området hvor hageredskapet skal brukes omhyggelig for villdyr og husdyr. Villdyr og husdyr kan bli skadet under drift av maskinen. Kontroller maskinens bruksområde grundig og fjern alle steiner, stokker, tråder, eller andre fremmede gjenstander. Pass ved bruk av maskinen på at ikke villdyr, husdyr eller små trestubber er skjult i det tette gresset. Ikke klipp i skumringen eller i mørket for å redusere risikoen for å møte dyr.

Betjening

► **Slå hageredskapet av på skillebryteren før alle arbeider på hageredskapet (f. eks. vedlikehold, verktøyskifte, osv.)**

samt under transport og lagring av hageredskapet.

- ▶ Barn må passes på for å sikre at de ikke leker med hageredskapet.
- ▶ Tillat aldri barn, personer med innskrenkede fysiske, sensoriske eller mentale evner eller manglende erfaring og/eller manglende kunnskap og/eller personer, som ikke er fortrolig med disse anvisningene, å bruke produktet. Nasjonale forskrifter innskrenker eventuelt alderen på brukeren.
- ▶ Ikke bruk hageredskapet barbert eller med åpne sandaler. Bruk alltid solide sko og lange bukser.
- ▶ Du må ikke arbeide med hageredskapet i dårlig vær, spesielt når det trekker opp til torden.
- ▶ Sørg ved betjeningen av hageredskapet, og når du nærmer deg dette, alltid for en stabil likevekt og at du står stabilt, spesielt i bakker og ved våte plener. Ikke bøy deg for langt frem. Betjen redskapet omhyggelig og uten hastverk.
- ▶ Brukeren er ansvarlig for uhell eller skader på andre mennesker eller deres eiendom.
- ▶ Trykk straks på den røde stopp-tasten når det oppstår fare når hageredskapet brukes.
- ▶ Sikre den korrekte installasjonen av grensewiren ifølge installasjonsveiledningen.



Den fullstendige instruksjonen for installasjon av Indego finner du på installasjonsveiledningen som leveres sammen med produktet.

- ▶ Med jevne mellomrom må du kontrollere området der hageredskapet brukes og fjern stein, kvister, metalltråder, kabler og andre gjenstander.
- ▶ Ikke legg spenningsførende nettkabler i arbeidsområdet. Når en nettkabel blir sittende fast i robotklipperen, skal denne koples fra nettet før den fjernes.
- ▶ Kontroller hageredskapet med jevne mellomrom for å være sikker på at kniven, knivskruene og skjæreinnretningen ikke er slitte eller skadet. Skift ut slitte kniver og knivskruer som hele sett, slik at det ikke oppstår ubalanser.
- ▶ Du må aldri bruke hageredskapet med skadede verneeksler eller uten sikkerhetsinnretninger.
- ▶ Sørg for at hender og føtter ikke kommer i nærheten av eller under roterende deler.
- ▶ Du må aldri løfte eller bære hageredskapet mens motoren går.
- ▶ La aldri hageredskapet arbeide uten oppsyn hvis husdyr, barn eller andre personer befinner seg i nærheten.
- ▶ Slå på hageredskapet iht. driftsinstruksjonen og stå i en sikker avstand fra roterende deler.

- ▶ Ikke bruk hageredskapet samtidig med vanningsanlegg. Oppgi en tidsplan, slik at de to systemene ikke er i gang på samme tid.
- ▶ Dersom hageredskapet av en eller annen grunn faller ned i vann, hent det ut av vannet og slå det av med skillebryteren. Ikke slå på hageredskapet, ta kontakt med Bosch kundeservice.
- ▶ **Ikke utfør endringer på hageredskapet.** Ikke tillatte endringer kan innskrenke sikkerheten til hageredskapet og føre til mer støy og vibrasjoner.

Slå hageredskapet av med skillebryteren:

- før blokkeringer fjernes,
- når du sjekker, rengjør eller arbeider på hageredskapet,
- før lagringen,
- hvis hageredskapet vibrerer på en uvanlig måte (stans hageredskapet og kontroller det straks),
- sjekk etter sammenstøt med fremmede gjenstander om hageredskapet er skadet og ta kontakt med Bosch kundeservice mht. nødvendige reparasjoner.

Vedlikehold

- ▶ **Bruk alltid arbeidshansker når du håndterer eller arbeider i nærheten av de skarpe knivene.**
- ▶ **Slå hageredskapet av med skillebryteren før alle arbeider på hageredskapet.**

- ▶ **Trekk støpselet ut av stikkkontakten før alle arbeider på ladestasjonen eller på nettdelen.**

Rengjør de ytre delene på hageredskapet grundig med en myk børste og en klut. **Ikke bruk vann og løse- eller polermidler.** Fjern gress og avleiringer, spesielt fra ventilasjonsspaltene.

Drei hageredskapet med undersiden opp og rengjør knivområdet og lederullene med jevne mellomrom. Bruk en fast børste eller en skraper for å fjerne gressklipp som sitter fast (se bilde I).

Knivene kan snus.

- ▶ Sikre at alle mutre, bolter og skruer sitter fast, slik at sikkert arbeide med hageredskapet er mulig. (se bilde J)
- ▶ Kontroller hageredskapet med jevne mellomrom og skift ut slitte og skadede deler for din egen sikkerhets skyld.
- ▶ Pass på at du kun bruker originale Bosch reservedeler.
- ▶ Ved behov må du skifte ut kniver og skruer i hele sett.

Lagring om vinteren

- ▶ **Slå klipperen av med skillebryteren.**
- ▶ Klipperen er driftsklar ved temperaturer mellom 5 °C og 45 °C. Lagre klipperen og ladestasjonen utilgjengelig for barn på et sikkert og tørt sted om vinteren, når

temperaturene er permanent under 5 °C.

Ikke sett andre gjenstander på klipperen eller på ladestasjonen.

Bruk originalemballasjen når du transporterer Indego over lengre strekninger.

- ▶ Lagre klipperen kun i temperaturområdet fra –20 °C og 50 °C. La klipperen f. eks. om sommeren ikke ligge i bilen.

USB

- ▶ Klipperen har et USB-grensesnitt som utelukkende skal brukes for oppdatering av programvaren. Bruk bare godkjente USB.org-minnepinner (formatert FAT 32) og godkjente USB.org OTG-kabler.
- ▶ Ytterligere informasjon om programvareoppdateringer finner du på www.bosch-diy.com/indego-help.
- ▶ **Ikke bruk USB-grensesnittet til andre formål. Ikke sett inn eksterne apparater. Ikke bruk apparatet med åpnet deksel på USB-kontakt.**

Farer pga. batteriet

- ▶ **Dette redskapet inneholder batterier som bare kan skiftes ut av Bosch-fagpersonale.**
- ▶ Batteriet må kun lades opp i den Bosch godkjente ladestasjonen.
- ▶ Indego arbeider mellom 5 °C og 45 °C. Hvis batteriets temperatur er

utenfor dette arbeidsområdet, viser Indego en melding og forlater ikke ladestasjonen. I drift vil den vende tilbake til ladestasjonen eller bli stående på stedet.

- ▶ Hvis batteriet skades, kan det lekke ut væske som fukter deler i nærheten. Kontroller disse delene og ta kontakt med Bosch kundeservice.
- ▶ Unngå kontakt med hageredskapet hvis det i et uvanlig tilfelle kommer væske ut av batteriet. Oppsøk lege hvis du kommer i berøring med denne væsken.
- ▶ **Ved feil bruk eller skadet batteri kan brennbar væske lekke ut av batteriet. Unngå kontakt med væsken. Ved tilfeldig kontakt må det skylles med vann. Hvis det kommer væske i øynene, må du i tillegg oppsøke en lege.** Batterivæske som renner ut kan føre til irritasjoner på huden eller forbrenninger.
- ▶ **Du må ikke åpne hageredskapet og batteriet.** Det er fare for kortslutning og elektriske støt.
- ▶ **Beskytt hageredskapet mot brann.** Det er fare for eksplosjon av batteriet. Ta ved brann eller eksplosjon av batteriet kontakt med nødtjenesten.
- ▶ **Ved skader eller usakkyndig bruk av hageredskapet kan det komme damper ut av batteriet. Sørg for forsyning av friskluft, og oppsøk**

lege hvis du får besvær. Dampene kan irritere åndedretsorganene.

Sikkerhetsinstrukser for ladeapparat og strømtilførselsapparat

- ▶ **Bruk for lading av klipperen bare den originale Bosch ladestasjonen og nettkabler.** Det er ellers fare for eksplosjon og brann.
- ▶ **Kontroller regelmessig ladestasjonen, nettdelen, kablen og støpselet. Koble ved skader eller aldrig ladestasjonen eller nettdelen fra strømmettet og ikke bruk denne lenger. Ikke åpne ladestasjonen eller nettdelen selv. La reparasjoner bare gjennomføres av kvalifisert Bosch fagpersonale og bare med originale reservedeler.** Skader på ladestasjon, nettdel, kabel eller støpsel øker risikoen for elektrisk støt.
- ▶ **Ikke bruk ladestasjonen og nettdelen på lett brennbare undergrunner (f. eks. papir, tekstil etc.) hhv. i brennbare omgivelser.** På grunn av varmen som oppstår i ladestasjonen og nettdelen under oppladingen er det fare for brann.
- ▶ **Hold oppsyn med barn.** Slik unngår du at barn leker med ladestasjonen, nettdelen eller hageredskapet.
- ▶ Spenningen til strømkilden må stemme overens med informasjonen på nettdelen.

- ▶ Vi anbefaler å koble nettdelen bare til en stikkontakt som med en FI-feilstrøm-vernebryter er sikret med en feilstrøm på 30 mA. Kontroller regelmessig funksjonen til FI-feilstrøm-vernebryteren.
- ▶ Nettkablen må regelmessig kontrolleres for skader.
- ▶ Koble i tilfelle en oversvømmelse av basestasjonen nettdelen fra strømmettet og ta kontakt med Bosch kundeservice.
- ▶ Berør aldri netttøpselet eller andre støpsler med våte hender.
- ▶ Tilkoblingsledningen må ikke kjøres over, klemmes eller trekkes i, ellers kan den skades. Beskytt ledningen mot varme, olje og skarpe kanter.

Nettdelen er til sikkerhet dobbeltisolert og trenger ingen jording. Driftsspenningen er 230 V AC, 50 Hz (for ikke-EU-land 220 V, 240 V alt etter utførelse). Du får informasjonen hos din autoriserte Bosch kundeservice.

I tvilstilfeller må du spørre en utdannet elektriker eller nærmeste Bosch serviceverksted.

Symboler

Nedenstående symboler er viktige for lesing og forståelse av driftsinstruksen, spesielt grafikkene. Legg merke til symbolene og deres betydning. En riktig tolkning av symbolene hjelper deg med å bruke hageredskapet på en bedre og sikrere måte.

Symbol	Betydning
	Bruk vernehansker

Symbol	Betydning
✓	Tillatt aksjon
✗	Dette er forbudt
🛒	Tilbehør/reservedeler

Formålmessig bruk

Klipperen er beregnet til å klippe gressplener på private områder.

Ikke bruk klipperen innendørs.

Ikke bruk klipperen til andre formål, det øker faren for ulykker og mulige skader på hageredskapet. Ikke forsøk å forandre klipperen, da dette kan føre til ulykker eller mulige skader på klipperen.

Tekniske data

Robotgressklipper	SI-enhet	Indego XS 300
Produktnummer		3600HB0004
Klippebredde	cm	19
Klippehøyde	mm	30-50
Skråningsvinkel max.	°/%	15/27
Plenens størrelse		
– maksimal	m ²	300
– pr. batteri-opplading opptil ^{A)}	m ²	45
Driftsfrekvensområde (induktiv sensor)	kHz	–
max. magnetisk feltstyrke (Induktiv sensor) (ved 10 m)	dBµA/m	–
Driftsfrekvensområde (GSM)	MHz	–
Sendeeffekt max. (GSM)	dBm	–
Vekt tilsvarende EPTA-Procedure 01:2014	kg	8,0
Beskyttelsesgrad		IPX4
Serienummer		se typeskilt på hageredskapet
Batteri		
Li-ioner		
Nominell spenning	VDC	18
Kapasitet	Ah	2,5
Antall battericeller		5
Driftstid, gjennomsnittlig ^{A)}	min	45
Batteri-ladetid (max.)	min	45
Grensewire		
– medlevert grensewire	m	100
– minste nødvendige lengde	m	20
– max. tillatt lengde	m	250
Ladestasjon		
Produktnummer		1 600 A02 546
Inngangsspenning	VDC	24
Strømpoptak lade/grensewire innkoplet	W	55/12
Ladestrøm (opptil)	A	2,3
Godkjent ladetemperaturområde ^{B)}	°C	5-45
Vekt tilsvarende EPTA-Procedure 01:2014	kg	1,65
Beskyttelsesgrad		IPX4
Nettadapter		
Produktnummer		

Robotgressklipper	SI-enhet	Indego XS 300
Sveits		F 016 L69 439
England		F 016 L69 437
Resten av Europa		F 016 L69 170
Inngangsspenning (vekselspenning)	V	220-240
Beskyttelsesklasse		□/II
Frekvens	Hz	50-60
Utgangsspenning (likespenning)	V	24
Beskyttelsesgrad		IPX7
Vekt	kg	0,8

A) avhengig av klippehøyde, gresstilstand og fuktighet

B) Intern batteri-temperatur

Angivelsene gjelder for merkespenning [U] på 230 V. Ved avvikende spenning og på utførelser for bestemte land kan disse angivelsene variere.

Støy-/vibrasjonsinformasjon

Støyemisjonsverdi beregnet iht. **EN 50636-2-107**.

Elektroverktøyet's typiske A-bedømte støynivå er:

Lydeffektnivå **61 dB(A)**. Usikkerhet K = 2 dB.

Betydning av illustrasjonene

Mål for aktiviteten	Bilde	Side
Tilbehør	A	302
Leveringsomfang/utpakking av klipperen	B	303
Legge grensewire	C	303
Forlenge grensewire	D	304
Legge grensewire rundt et nytt objekt inne i arbeidsområdet	E	304
Løfte opp og bære klipperen	F	305
Stille inn klippehøyde	G	305
Tilføye neste plenflate	H	306
– med ekstra ladestasjon (høyre)		
– uten ekstra ladestasjon (oppe til venstre)		
Rengjøring	I	307
Vedlikehold	J	307
Programvare oppdatering	K	308

Installasjon

Med den følgende QR-koden kan du se på en video om installasjon av klipperen på www.bosch-diy.com/indego-help. Følg alternativt installasjonsveiledningen som er levert sammen med produktet.



Kontroller om grensewire er festet fullstendig på bakken, uten løse trådsløyfer. Løse trådsløyfer kan være en snubelfare.

Fjern steiner, kvister, tråder, strømtilførselsledninger som står under spenning og andre fremmede gjenstander fra plenflaten som skal klippes.

Pass på at plenflaten som skal klippes er plan og ikke byr på tydelige hindringer for hageredskapet som hull, spor eller bratte skråninger på mer enn 15°/27 %.

Ladestasjonen må posisjoneres på en ytterkant av gressflaten på grensewiren. Den kan ikke stå ved siden av et skur eller redskapshus som står som en øy innenfor plenflaten som skal klippes.

Det anbefales at du klipper plenflaten med en tradisjonell gressklipper før installasjonen før den første klippingen i den nye sesongen, og alltid når gresset er lenger enn 5 mm.

Knivsystemet til klipperen er dimensjonert for klipping av kort gress (30-50 mm). Klippeavfallet kan bli liggende som bioklipp for gjødsling av plenen. Klippehøyden til klipperen kan innstilles på 30, 40 og 50 mm.

Det anbefales å begynne med en høyere innstilling og så gradvis redusere nivået når wiren forsvinner under gresset. Dette forhindrer at Indego kutter over wiren.

Ekstra grensewire kan tilkoples med en kabelforbinder (se bilder **D-E**).

Grensewiren kan forlenges til en lengde på maksimalt **250 m**.

Legg grensewiren opptil 5 cm dypt ned i bakken (eller under ikke-metalliske plater).

For å unngå skader på grensewiren skal området i plenen, hvor den er lagt, ikke luftes eller rakes.

Unngå en vinkel under 45° når du legger grensewiren. Dette kan innskrenke effekten.

Visning

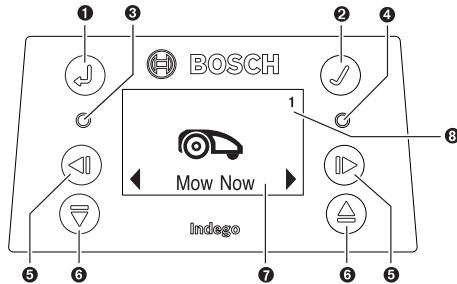

Symbol	Betydning
1	Piltast tilbake
2	Bekreftelsestast Når du trykker på bekreftelsestasten mens du klipper, vender klipperen tilbake til ladestasjonen
3	Rød LED på: Feil klipper
4	Grønn LED på: Klipper er slått på Grønn LED av: Klipper er inaktiv og den firesifrede PIN-koden er nødvendig for aktiveringen. Eller, klipperen er slått av, skillebryteren skal slås på og den firesifrede PIN-koden skal legges inn for aktivering av klipperen. Merk: Under oppdatering av programvaren lyser den grønne og den røde LED.
5	Piltaster venstre/høyre
6	Piltaster ned/opp
7	Display med dialogvindu
8	1 2 3 Hagenummer (vises når mer enn ett hagekart er lagret)

Displayet kopler inn i hviletilstanden hvis det ikke legges inn noe innen 10 minutter.

Tilføyelse av en ytterligere plenflate (se bilde H)

Følg instruksene i installasjonsveiledningen for å installere Indego på en ekstra plenflate.

Adskilte plenflater med separat ladestasjon (se bilde H høyre): Klipperen kan benyttes for opptil tre forskjellige plenflater. For en separat plenflate trenger du en ekstra ladestasjon (se bilde A), grensewire og teltplugg i plast. Hvis en tidsplan eller kalenderfunksjonen "Bosch AUTO" er stilt inn, klippes gresset på denne plenflaten innenfor de definerte tidsvinduene.

Slå av klipperen når du transporterer den mellom de enkelte

plenflatene.

Merk: Oppdatering av programvaren skal på klipperen gjennomføres i hver ladestasjon.

Det anbefales å skrive på ladestasjonen ved lagring om vinteren for å vite, hvilken ladestasjon som hører til hvilken plenflate.

Uten ekstra ladestasjon: Det er mulig å forbinde plenflatene ved å legge grensewiren så nær som mulig parallelt med hverandre mellom de to plenflatene (se bilde H oppe til venstre). Den ekstra plenflaten uten ladestasjon kartlegges ikke og klipperen vil ikke bruke LogiCut klippestrategien uten ladestasjon på denne plenflaten. Den maksimalt anbefalte plenflaten uten ladestasjon er 40 m². Klipperen klipper gresset så lenge til batteriet er tomt, og den må for opplading transporteres til ladestasjonen igjen.

Gressklipping

► **Ikke la barn kjøre på klipperen.**

► **Trykk på stopp-tasten på klipperen før du løfter den opp. Løft klipperen alltid opp på håndtaket. (se bilde F)**

Kontroller at det ikke befinner seg små dyr som pinnsvin eller skilpadder på plenflaten som skal klippes.

Etter vellykket innretning kan du enten straks begynne med klippingen ved å bekrefte "Klipp nå" i displayet eller du venter på det neste planmessige tidsvinduet ifølge programmeringen ved Bosch AUTO Calendar Function (innstilling på forhånd forutsatt).

Du kan også fastlegge en tidsplan for klippingen som du har bestemt på forhånd.

Klipperen skal klippe en plenflate tre ganger fullstendig (3 komplette klippesykluser), for å bli kjent med plenflaten. I innlæringsfasen er det visuelle resultatet muligens ikke optimalt.

De omtrentlige kjøretider for den engangs fullstendige kjøringen på plenflaten med LogiCut er angitt her. Vær oppmerksom på at kjøretidene varierer, alt etter plenflatens beskaffenhet og antall gjenstander i hagen.

100 m² 4 h

300 m² 11 h

Bestem en tidsplan med hyppige gjentakelser. Slik oppnår du gode klipperesultater, batterioppladingen rekker lenger og du unngår at det blir liggende små hauger med gressrester på plenen.

Når klipperen klipper

I modusen "Manuell" arbeider klipperen så lenge til plenflaten er klippet. Klippingen blir bare avbrutt for å lade opp batteriet. Når plenflaten er klippet, vender klipperen tilbake til basestasjonen.

I den programmerbare "Tidsplan"-modus med kalenderfunksjonen "Bosch AUTO" arbeider klipperen kontinuerlig i et fastlagt tidsavsnitt. Klippingen blir bare avbrutt for å lade opp batteriet. Hvis plenflaten er klippet før slutt på tidsvinduet, vender klipperen tilbake til basestasjonen.

For å avbryte klippingen før tiden, trykker du på **Stopp**-tasten eller sender den med bekreftelsestasten ✓ tilbake til basestasjonen.

Energisparemodus

Klipperen reduserer energiforbruket ved å slå av strømmen i grensewiren automatisk når den ikke klipper og ikke blir ladet opp.

For å vekke klipperen manuelt fra energisparemodusen, trykker du bekreftelsestasten ✓ og etterpå enten **“Klipp nå”** eller en annen **“Klippemodus”** mens klipperen er i ladestasjonen.

Når **“Tidsplan”**-modusen eller kalenderfunksjonen **“Bosch AUTO”** blir aktiv, startes signalet til grensewiren automatisk.

Sensorer

Klipperen er utstyrt med følgende sensorer:

- **Løftesensoren** blir aktivert når klipperen blir løftet.
- **Veltesensoren** kjenner når klipperen velter.
- **Helningssensoren** aktiveres når klipperen har nådd en vinkel på 32°.

Hvis en av sensorene blir aktivert, f.eks. løftesensoren, stoppes understellmotorene og knivene. I displayet vises en melding, f.eks. “Løftet”.



- **Hindersensoren** gjenkjenner gjenstander/hindre på hele forkanten av klipperen og sørger for et retningsskifte.

Lading av batteriet

Batteriet er utstyrt med en temperaturovervåkning som bare tillater ladingen ved en intern batteri-temperatur i området mellom 5 °C og 45 °C.

Meny-navigasjon

Den følgende tabellen forklarer de forskjellige menypunktene.

Hovedmeny	Undermeny 1	Undermeny 2	Forklaring
			Ved å trykke på bekreftelsestasten begynner klipperen med klippingen. I modusen “Av/Manuell” klipper klipperen til det vises “Hage komplett” i displayet.
Klipp nå			I modusen “Tidsplan” med kalenderfunksjonen “Bosch AUTO” arbeider klipperen til tidsavsnittet slutter eller til det vises i displayet “Hage komplett” (alt etter hva som skjer først).
	Bosch AUTO		Kalenderfunksjonen “Bosch AUTO” blir optimert avhengig av plenflatens størrelse. I grunninnstillingen klipper klipperen to komplette klippesykluser pr. uke og starter henholdsvis kl. 8 om morgent.
Kalender			Følgende innstillinger er mulige:
		Antall komplette klippesykluser pr. uke	1 til 3
		Ukedag	Dager hvor man har lov å klippe (f.eks. for å utelukke søndager).
		Starttid	Kun innstillbar for det første tidsvinduet (gjelder for alle aktive dager).

Li-ion-batteriet leveres delvis oppladet. Det anbefales å lade opp klipperen i ladestasjonen mens grensewiren blir installert.

Litium-ion-batteriet kan lades opp til enhver tid uten at levetiden forkortes. Det skader ikke batteriet å avbryte oppladingen.

Når batteriet begynner å gå tomt eller er helt utladet kobles hageredskapet ut av en beskyttelseskobling: Knivene beveger seg ikke lenger.

programvare-oppdatering (se bilde K)

For programvare-oppdateringen trenger du en USB.org-minnepinne (formatert FAT 32) og en USB-OTG-kabel.

Hvis en ny programversjon er tilgjengelig, finner du denne i internettet på side www.bosch-diy.com/indego-help. Lad filen “IN7xxx.bin” på USB.org-minnepinne.

Snu klipperen og fjern dekelet til USB-grensesnittet.

Tilkoble USB-OTG-kabelen med USB.org-minnepinnen.

Sett klipperen i ladestasjonen og sikre at ladestasjonen er koplet til strømmettet (LED på dockingstasjonen lyser).







Klipperen må være tilkoplet, displayet må lyse og batteriet må være ladet med minst 70 %.

Når oppdateringen starter vises følgende melding i displayet **“Oppdatere fra versjon x til versjon y?”**

Bekreft prosessen med tast ✓. Under oppdateringen blinker begge LED-ene i klipperen.

På slutten av oppdateringen gjennomfører klipperen en omstart.

Fjern USB-OTG-kabelen og USB.org-minnepinnen. Lukk dekelet til USB-grensesnittet.

Hovedmeny	Undermeny 1	Undermeny 2	Forklaring	
 Innstillinger	Tidsplan	Endre (valgt dag)	Programmer en tidsplan for klippingen ved å innstille enkelte klippedager og tidsvinduer (inntil 2 pr. dag).	
		Ikke klippe/slette tidsvindu	Slett det respektive tidsvinduet for den valgte dagen. Nede i displayet vises antallet komplette klippesykluser pr. uke for den aktuelle tidsplanen.	
	Av/Manuell		Velg denne opsjonen når du ikke vil bruke en tidsplan. Klipperen begynner bare å klippe når du aktiverer "Klipp nå".	
	 Klippemodus	Klippe uten ladestasjon		Klipperen klipper på den ekstra plenflaten uten egen ladestasjon i tilfældighetsmodusen til batteriet er tomt.
		Intensiv modus		Klipperen klipper grundigere, vender tilbake til steder som ikke er klippet og klipper på kortere baner. Klipperen trenger tydelig mer tid for å utføre et fullstendig klipp.
	 Sikkerhet	Autolås		Tastene sperres automatisk hvis det ikke trykkes på noen tast innen 3 minutter. Disse innstillingene anbefales av sikkerhetsgrunner og som beskyttelse mot tyveri.
		- På		PIN-kode nødvendig for reaktivering etter autolås.
		- Av		Tastene er alltid klare for innlesningen.
		Endre PIN-kode		Endring av en PIN-kode krever først at du oppgir den gyldige PIN-koden.
		Alarm		- På Aktiverer alarmen. - Av Deaktiverer alarmen.
 Dato og tid			Endre tid og dato.	
	 Språkinnstilling		Endre displayspråk.	
 Informasjoner	Systemstatus		Informasjoner om batteriets ladetilstand, systeminformasjoner og klipperens drifts- og ladetider.	
	 Utvidet	Lednings-ID		Endrer ID til grensewiren ved mulige forstyrrelser i nærheten.
Sensorinnstilling/ plentilstand			Velg mellom ujevn, normal og glatt. Ømfintligheten til sensoren for hindre i bakken endres alt etter innstilt plentilstand.	
Kartlegg på nytt			Sletter det aktuelle kartet for plenflaten hvor klipperen befinner seg.	
Fabrikkinnstilling			Reset av klipperen til fabrikkinnstillingene sletter alle personlige innstillinger (unntatt PIN). Etter en reset til fabrikkinnstillingene må klipperen kartlegge plenflaten/-e på nytt.	
Hageoversikt			Viser antallet kartlagte plenflater, deres størrelse, lednings-ID og datoen som flaten ble klippet for siste gang.	

	Slette hage	Sletting av et spesifikt hagekart eller velg at alle kart slettes på en gang.
	Vaterpass	Leverer informasjon om bakkevinkelen til klipperen. Hvis klipperen er i ladestasjonen og punktet i displayet er ikke innenfor den viste sirkelen, må ladestasjonen plasseres på et nytt, mer plant sted.
	Ekstrautstyr	Ledningssignal Gjenkjenner signalet fra grensewiren og viser signalkvaliteten (for kundeservice). Klipperen mottar intet signal fra grensewiren mens den er i ladestasjonen.

Feilsøking

Online hjelp



<http://www.bosch-diy.com/indego-help>

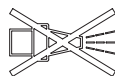

Symptom	Mulig årsak	Avhjelp
LED-en på ladestasjonen blinker	Grensewiren er kuttet, for lang eller for kort. Ledning ikke forbundet og klipper ikke i ladestasjonen.	Kontroller at grensewiren ikke er avbrutt og at den har en lengde mellom 20 og 250 m. Slå deretter spenningsforsyningen av og på igjen. Følg instruksene i installasjonsveiledningen for innretting av klipperen.
Sterke vibrasjoner/lyder	Knivskruer løs	Trekk knivskruer fast med et dreiemoment på 2,5 Nm.
	Kniv skadet/deformert	Skift ut kniv (se bilde J).
Klipper kjører ikke riktig inn i ladestasjonen	Grensewire ikke lagt riktig rundt ladestasjonen	Følg anvisningene i installasjonsveiledningen for legging av grensewiren.
	Grensewire i nærheten av en støykilde	Fjern all overskytende (f.eks. oppviklet) grensewire rundt ladestasjonen. Endre grensewire-ID i menyen.
Klipper går ikke	Skillebryter ikke innkoplet	Fjern klipperen fra ladestasjonen, slå på skillebryteren og still klipperen igjen inn i ladestasjonen (pass på at ladestasjonen er driftsklar – LED lyser grønt).
	mulig tilstopping	Slå alltid først av skillebryteren, kontroller så området under klipperen. Fjern blokkeringene ved behov (bruk alltid hagehansker).
	Batteriet er ikke fullstendig oppladet	Sett klipperen inn i ladestasjonen for å muliggjøre oppladingen. Ladestasjonen må være innkoplet.
	For langt gress	Klipp plenflaten med en vanlig plenklipper med en av de lave innstillingene.

Symptom	Mulig årsak	Avhjelp
	For kaldt/for varmt batteri	Klipperen arbeider hvis den interne batteri-temperaturen er mellom 5 °C og 45 °C. La klipperen avkjøles/varmes opp. Hvis feilen oppstår oftere, bør du sette ladestasjonen i skyggen.
Klipper står med utkoplet display på plenen	Problemer i drift	Trykk på bekreftelsestasten for bildeskjermen for å belyse displayet eller sett klipperen i ladestasjonen.
Klipper uten ladefunksjon	For kaldt/for varmt batteri	Klipperen arbeider hvis den interne batteri-temperaturen er mellom 5 °C og 45 °C. La klipperen avkjøles/varmes opp. Hvis feilen oppstår oftere, bør du sette ladestasjonen i skyggen.
	Ladestasjon ikke innkoplet	Slå på strømforsyningen til ladestasjonen. Hvis ladestasjonen ikke starter, ta kontakt med Bosch kundeservice.
	Ladekontaktene er korrodert	Rengjør ladekontaktene.
Klipper utenfor grensewiren	Grensewire i en bakke	Sørg for en avstand på 30 cm mellom grensewiren og bakken.
	Hinder i nærheten av ledningen	Fjern hinderet.
Deler av plenflaten på noen steder ikke klippet	Klipper trenger mer tid for å klippe hagen ferdig	La for registrering av hele plenflaten klipperen slå plenen 3 ganger komplett.
	For lite tidsvindu for plenstørrelsen	Forstørre klippe-tidsvinduet eller bruk kalenderfunksjonen “Bosch AUTO” .
	Avstand mellom grensewirene for liten	Øk avstanden mellom grensewirene til minst 75 cm.
	Ujevn bakke	Velg i menyen “Bakkeforhold/Bakkesensor” opsjonen “Ujevn bakke/Liten ømfintlighet”. Planer plenen, fjern ujevnheter, skill ut uegnede områder med grensewiren – følg instruksene i installasjonsveiledningen.
	For langt gress	Velg i menyen “Bakkeforhold/Bakkesensor” opsjonen “Ujevn bakke/Liten ømfintlighet”.
	For bratte skråninger i hagen	Sikre at klipperen bare arbeider på skråninger med helninger på 15 grader eller mindre.
Klipper blir sittende fast i hagen	Gjenstander/hindringer ikke skillet ut	Utskill hindre, hvor klipperen ofte blir hengende fast, med grensewiren.
	Ny anlagt plen	Gi plenen noen uker tid for å bli jevn, før du bruker klipperen. Endre innstillingen i menyen “Bakkeforhold/Bakkesensor”. Vent helst lenge etter vanningen, før du starter klipperen.
Klipperen klipper utilsiktet blomster etc. eller kjører over bestemte hindringer	Gjenstander/hindringer med mindre enn 5 cm høyde ikke skillet ut	Legg grensewiren med 30 cm avstand mot hinderet eller fjern gjenstander/hindre.
Klipper klipper ikke logisk	LogiCut-systemet er avhengig av betingelsene i hagen. Klipperen må ikke absolutt klippe videre i det neste ikke klippede området	Du finner mer informasjon i installasjonsveiledningen. Hvis dette skjer flere ganger, kartlegg plenflaten på nytt.
	Klipper beveger seg ikke alltid i rett linje mellom områdene	Tiltak ikke nødvendig.
	Klipperen finner ofte ikke den riktige posisjonen eller dreier seg på stedet	Endre lednings-ID.

Symptom	Mulig årsak	Avhjelp
	Hinder skillet ut feilaktig	Følg instruksene i installasjonsveiledningen.
	Klipperen kjører med vilkårlige baner i en ekstra plenflate uten ladestasjon	Normal oppførsel. LogiCut-systemet fungerer bare i områder med ladestasjon.
Grensewire blir stadig kuttet over	Ledning mellom teltpluggene i plast ikke strammet tilstrekkelig Avstand mellom teltpluggene i plast er mer enn 75 cm	Stram begrensingswiren og kontroller at avstanden mellom pluggene er max. 75 cm. Bruk trådforbindere for å reparere kuttstedet. Unngå enhver bruk av plenluffer, rakeredskap i nærheten av grensewiren.
Klipper etterlater uregelmessig klipperesultat/dårlig klippekvalitet	Klipperen klipper ikke ofte nok	Klipp oftere for et godt resultat (f.eks. ved flere/lengre tidsvinduer i tidsplanen).
	Kniv sløv mulig tilstopping	Snu eller skift ut knivene (se bilde J). Slå alltid først av skillebryteren, kontroller så området under klipperen. Fjern blokkeringene ved behov (bruk alltid hagehansker).
Grensewire blir ikke gjenkjent	Ingen strøm på ladestasjonen	Kontroller at ladestasjonen er slått på (LED lyser).
	Grensewire kuttet over	Kontroller grensewiren for skader.
	Gal installasjon (f.eks. ikke nok avstand mellom grensewirene)	Følg instruksene i installasjonsveiledningen.
	Grensewire i nærheten av en støykilde	Fjern all overskytende (f.eks. oppviklet) grensewire rundt ladestasjonen. Endre grensewire-ID i menyen.
Innstillingstast for klippehøyde klemmer	mulig tilstopping	Slå alltid først av skillebryteren, kontroller så området under klipperen. Fjern blokkeringene ved behov (bruk alltid hagehansker).

Kundeservice og kundeveiledning

www.bosch-garden.com

Oppgi alltid det 10-sifrede saksnummeret ifølge typeskiltet på klipperen ved alle spørsmål og bestillinger av reservedeler.

Muligens trengs programversjonen til klipperen (se **"Meny > Innstillinger > Info"**).

Hvis nødvendig sender du klipperen og ladestasjonen alltid sammen til et Bosch servicesenter. Ikke fjern batteriet.

Fjern før du sender det en eventuelt montert øvre tildekning med personopplysninger samt hver tildekning av tilbehøret.

Norsk

Robert Bosch AS
Postboks 350
1402 Ski
Tel.: 64 87 89 50
Faks: 64 87 89 55

Transport

Li-ion-batteriene i verktøyet underligger kravene for farlig gods. Batteriene kan transporteres på veier av brukeren uten ytterligere krav.

Ved forsendelse som utføres av tredje personer (f.eks.: lufttransport eller spedisjon) må det oppfylles spesielle krav til emballasje og merking. Du må da konsultere en ekspert for farlig gods ved forberedelse av forsendelsen.

Deponering



Hageredskaper, batterier, tilbehør og emballasje må leveres inn til miljøvennlig gjenvinning.



Hageredskaper og batterier må ikke kastes i vanlig søppel!

Kun for EU-land:

Iht. det europeiske direktivet 2012/19/EU om gamle elektriske og elektroniske maskiner og iht. det europeiske direktivet 2006/66/EF må defekte eller oppbrukte batterier/oppladbare batterier samles inn adskilt og leveres inn til en miljøvennlig resirkulering.

(Oppladbare) batterier:

Li-ion:

Se informasjonen i avsnittet Transport Transport.

► **Integrerte batterier må bare tas ut og kasseres av fagpersonale.** Redskapet kan bli ødelagt når husdekslet åpnes.

Suomi

Kiitos paljon, että päätit valita Indego robottileikkurin.

Lue seuraavat turvallisuusohjeet ennen kuin asennat Indegon.

Turvallisuusohjeita

Huomio! Lue seuraavat ohjeet tarkasti. Tutustu ruohonleikkurin käyttöelementteihin ja asianmukaiseen käyttöön. Säilytä käyttöohje huolellisesti myöhempäät käyttöä varten.

Ruohonleikkurissa olevien tunnuskuvien selitykset



Yleiset varoitusohjeet.

Varmista, että ruohonleikkuri ei sulje tai tuki ulospääsyteitä.



Varoitus: Lue käyttöohje ennen kuin otat tuotteen käyttöön.



Varoitus: Paina katkaisinta, ennen kuin aloitat ruohonleikkuriin kohdistuvia töitä tai nostat ruohonleikkurin ylös.



Varoitus: Älä koskaan kosketa pyöriviä teriä. Terät ovat teräviä. Ole varovainen voit mennettää varpaita ja sormia.



Odota, että ruohonleikkurin kaikki osat ovat pysähtyneet täysin, ennen kuin kosketat niitä. Terät pyörivät vielä ruohonleik-

kurin poiskytkennän jälkeen ja voivat aiheuttaa loukkaantumisia.



Varmista, että sivulle sinkoutuvat vieraat esineet eivät loukkaa lähellä seisovia ihmisiä.



Varoitus: Pidä turvallinen etäisyys tuotteeseen sen ollessa toiminnassa.



Älä koskaan kulje ruohonleikkurin päällä.



Latauslaite on varustettu varmuusmuuntajalla.



Älä käytä painepesuria tai puutarhaletkua puutarhalaitteen puhdistukseen.



Tarkista puutarhalaitteen käyttöalue aina huolellisesti villi- tai kotieläinten varalta.

Eläimet voivat loukkaantua koneen käytön aikana. Tarkista koneen käyttöalue perusteellisesti ja poista kaikki kivet, tikut, johdot, luut ja vieraat esineet. Varmista käytön aikana, että tiheässä ruohossa ei ole villi- tai kotieläimiä eikä pieniä kantoja piilossa. Vältä käyttöä hämärässä tai pimeässä, jotta riski osua eläimiin pieneneisi.

Käyttö

► **Kytke pois ruohonleikkuri katkaisimella ennen kaikkia siihen kohdistuvia töitä (esim. huolto, työkalun vaihto jne.) sekä kuljetuksen ja varastoinnin ajaksi.**

- ▶ Lapsia tulee valvoa ja varmistaa, että he eivät leiki ruohonleikkurin kanssa.
 - ▶ Älä koskaan anna lasten, henkilöiden, joilla on rajalliset fyysiset, aistilliset tai henkiset kyvyt tahi puuttuva kokemus ja/tai puuttuva tieto ja/tai eivät tunne näitä ohjeita käyttäät laitetta. Kansalliset säännökset saattavat rajata käyttäjän iän.
 - ▶ Älä käytä ruohonleikkuria paljain jaloin tai avoimissa sandaaleissa. Käytä aina tukevia jalkineita ja pitkälahkeisia housuja.
 - ▶ Älä työskentele puutarhalaitteen kanssa huonoissa sääolosuhteissa, etenkin ukonilman lähestyessä.
 - ▶ Huolehdi aina tasapainosta ja tukevasta seisoma-asennosta, kun käytät tai lähestyt ruohonleikkuria, etenkin rinteissä ja märässä ruohossa. Älä kumarru liian kauas eteen. Käytä laitetta huolella ja kiirehtimättä.
 - ▶ Käyttäjä on vastuussa onnettomuuksista ja toisille ihmisille tai heidän omaisuudelleen aiheuttamistaan vaurioista.
 - ▶ Paina välittömästi punaista STOP-painiketta, jos ruohonleikkurin käytössä esiintyy vaaraa.
 - ▶ Varmista rajoitinlangan oikea, asennusoppaan mukainen asennus.
-  Indegon täydellisen asennusohjeen löydät asennusoppaasta, joka toimitetaan ruohonleikkurin kanssa.
- ▶ Tarkista säännöllisesti alue, jossa puutarhalaitetta käytetään ja poista kivet, oksat, langat, kaapelit ja muut esineet.
 - ▶ Älä sijoita jännitteellisiä verkkojohtoja työskentelyalueelle. Jos verkkojohto tarttuu kiinni ruohonleikkuriin, tulee se irrottaa sähköverkosta ennen poistamista.
 - ▶ Tarkista ruohonleikkuri säännöllisesti varmistaaksesi, että terät, terän pultit tai leikkuulaite eivät ole kulu-neita tai vaurioituneita. Vaihda loppuunkäytetyt terät sekä terän pultit aina täydellisenä sarjana epätasapainon estämiseksi.
 - ▶ Älä koskaan käytä ruohonleikkuria, jonka suojukset ovat vaurioituneet tai jonka turvalaitteet puuttuvat.
 - ▶ Älä pidä käsiä tai jalkoja lähellä pyöriä osia tai niiden alla.
 - ▶ Älä koskaan nosta tai kanna ruohonleikkuria moottorin käydessä.
 - ▶ Älä koskaan käytä ruohonleikkuria ilman valvontaa, jos tiedät, että kotieläimiä, lapsia tai ihmisiä on välittömässä läheisyydessä.
 - ▶ Käynnistä ruohonleikkuri ohjeiden mukaisesti ja seiso turvallisella etäisyydellä pyörivistä osista.
 - ▶ Älä käytä ruohonleikkuria yhtäaikaan nurmikon kastelulaitteen kanssa. Laadi aikasuunnitelma varmistaaksesi, että nämä kaksi järjestelmää eivät toimi samanaikaisesti.
 - ▶ Jos ruohonleikkuri jostain syystä puutoaa veteen, on se poistettava sieltä ja kytkettävä pois katkaisimella. Älä

käynnistä ruohonleikkuria, vaan ota yhteys Bosch-huoltopisteeseen.

- ▶ **Älä tee mitään muutoksia ruohonleikkuriin.** Luvattomat muutokset voivat vaikuttaa ruohonleikkurisi turvallisuuteen ja johtaa voimakkaampaan meluun sekä värinään.

Kytke pois ruohonleikkuri katkaisimella:

- ennen tukosten poistamista,
- tarkistaessasi tai puhdistaussasi ruohonleikkuria ja tehdessäsi siihen kohdistuvia töitä,
- ennen varastointia,
- jos ruohonleikkuri alkaa tärinästä poikkeuksellisesti (pysäytä ruohonleikkuri ja tarkista se heti),
- törmäyksen jälkeen vieraaseen esineeseen, tarkista onko puutarhalaitteessa vaurioita ja ota yhteys Bosch-huoltopisteeseen, jos korjauksia tarvitaan.

Huolto

- ▶ **Käytä aina puutarhakäsineitä, kun työskentelet terävien terien parissa tai läheisyydessä.**
- ▶ **Kytke pois ruohonleikkuri katkaisimella ennen kaikkia siihen kohdistuvia töitä.**
- ▶ **Irrota pistotulppa pistorasiasta ennen kaikkia latausasemaan tai sähkönsyöttölaitteeseen kohdistuvia töitä.**

Puhdista ruohonleikkuri ulkoa huolella pehmeällä harjalla ja rievulla. **Älä**

käytä vettä äläkä liuottimia tai kiillotusaineita. Poista kaikki kiinnittynyt ruoho ja kerrostumat, etenkin tuuletusaukoista.

Käännä säännöllisesti ruohonleikkurin alapuoli ylöspäin ja puhdista teräalue ja ohjausrullat. Käytä jäykkää harjaa tai kaavinta kiinnitarttuneen leikkuujätteen poistamiseen (katso kuva I).

Terät voidaan kääntää.

- ▶ Varmista kaikkien muttereiden, pulttien ja ruuvien hyvä kiinnitys, jotta turvallinen työskentely ruohonleikkurin kanssa olisi mahdollinen. (katso kuva J)
- ▶ Tarkista ruohonleikkuri säännöllisesti ja vaihda varmuuden vuoksi loppuun kuluneet tai vaurioituneet osat uusiin.
- ▶ Varmista, että käytät ainoastaan alkuperäisiä Bosch-varaosia.
- ▶ Vaihda tarvittaessa terät ja terän pulkit täydellisenä sarjana.

Talvivarastointi

- ▶ **Kytke ruohonleikkuri pois päältä katkaisimella.**

- ▶ Ruohonleikkuri on käyttövalmis lämpötiloissa väliltä 5 °C ja 45 °C. Säilytä ruohonleikkuri ja lataustelakka talvikauden, jolloin lämpötila on pysyvästi alle 5 °C poissa lasten ulottuvilta, turvallisessa ja kuivassa tilassa.

Älä aseta mitään esineitä ruohonleikkurin tai lataustelakan päälle.

Käytä alkuperäistä pakkausta, jos kuljetat Indegoa pidempiä matkoja.

- Varastoi puutarhalaite vain lämpötilassa –20 °C ... 50 °C. Älä esimerkiksi jätä puutarhalaitetta kesällä maakaamaan autoon.

USB

- Ruohonleikkurissa on USB-liitäntä, jota tulee käyttää yksinomaan ohjelmistopäivityksiin. Käytä ainoastaan sallittuja USB.org-muistitikkuja (FAT 32 formatoituja) ja sallittuja USB.org OTG-johtoja.
- Lisää tietoa ohjelmapäivityksistä löydät osoitteesta www.bosch-diy.com/indego-help.
- **Älä käytä USB-liitäntää muihin tarkoituksiin. Älä liitä ulkoisia laitteita siihen. Älä käytä laitetta, jos USB-liitännän kansi on auki.**

Akun aiheuttamat vaaratilanteet

- **Tämä laite sisältää akkuja, joita voi vaihtaa ainoastaan pätevä Bosch-ammattitaitoinen henkilökunta.**
- Latauksen saa suorittaa ainoastaan Boschin sallimassa lataustelakassa.
- Indego toimii lämpötilassa väliltä 5 °C ja 45 °C. Jos akun lämpötila on tämän toiminta-alueen ulkopuolella, Indego näyttää viestin eikä lähde lataustelakasta. Käytössä ollessaan Indego siirtyy takaisin lataustelakkaan tai jää seisomaan paikalleen.
- Jos akku vaurioituu, saattaa nestettä purkautua ja läheiset osat voivat kastua. Tarkista kyseiset osat ja ota yhteyttä Bosch-huoltopisteeseen.

- Vältä koskettamasta ruohonleikkuria, jos tavallisuudesta poiketen akusta purkautuu nestettä. Kysy lääkäriltä apua, jos joudut kosketukseen tämän nesteen kanssa.

- **Virheellisen käytön tai vaurioituneen akun yhteydessä akusta saattaa vuotaa herkästi syttyvää nestettä. Vältä koskettamasta nestettä. Jos nestettä pääsee vahingossa iholle, huuhtele kosketuskohta vedellä. Jos nestettä pääsee silmiin, käänny lisäksi lääkärin puoleen.** Akusta vuotava neste saattaa aiheuttaa ihon ärsytystä ja palovammoja.

- **Älä itse avaa ruohonleikkuria tai sen sisällä olevaa akkua.** On olemassa oikosulun ja sähköiskun vaara.

- **Suojaa ruohonleikkuri tulelta.** Akku on vaarassa räjähtää. Jos akku syttyy tuleen tai räjähtää, on otettava yhteys pelastuslaitokseen.

- **Jos ruohonleikkuri vaurioituu tai sitä käytetään asiaankuulumattomalla tavalla, saattaa akusta purkautua höyryjä. Tuuleta ja haakeudu lääkäriin, mikäli oireita ilmaantuu.** Höyryt voivat ärsyttää hengitysteitä.

Latauslaitteen ja verkkolaitteen turvallisuusohjeet

- Käytä ruohonleikkurin lataukseen ainoastaan alkuperäistä Bosch-lataustelakkaa ja verkkojohtoa.

Muussa tapauksessa on olemassa räjähdys- ja tulipalovaara.

- ▶ **Tarkista säännöllisesti lataustelakkaa, verkkolaitetta, johtoja ja pistokkeita. Irrota vahingoittunut tai vanhentunut lataustelakka tai verkkolaite sähköverkosta äläkä käytä niitä. Älä avaa lataustelakkaa tai verkkolaitetta itse. Anna ainoastaan pätevän Bosch-henkilökunnan suorittaa korjauksia ja vain alkuperäisiä varaosia käytäen.** Vauriot lataustelakassa, verkkolaitteessa, johdossa ja pistokkeessa kasvattavat sähköiskun vaaraa.
- ▶ **Älä käytä lataustelakkaa tai verkkolaitetta helposti palavalla alustalla (esim. paperi, kangas jne.) tai palavassa ympäristössä.** Latausase-
seman ja verkkolaitteen kuumeneminen latauksen aikana synnyttää tulipalovaaran.
- ▶ **Pidä lapsia silmällä.** Täten varmistat, että lapset eivät leiki latausase-
seman, verkkolaitteen tai ruohonleik-
kurin kanssa.
- ▶ Virtalähteen jännitteen tulee vastata verkkolaitteessa olevia tietoja.
- ▶ Suosittelemme liittämään verkkolaitetta vain pistorasiaan, jota suojaa vikavirtasuojajakytkin, jonka vikavirta on 30 mA. Tarkista säännöllisesti vikavirtasuojajytkimen toimintaa.
- ▶ Tarkista säännöllisesti, että verkko-
johdossa ei ole vaurioita.

- ▶ Jos telakka joutuu tulvaan on verkko-
laite irrotettava sähköverkosta ja
otettava yhteys Bosch-huoltopistee-
seen.
- ▶ Älä koskaan kosketa verkkopisto-
ketta tai muita pistokkeita märillä kä-
sillä.
- ▶ Verkkojohdon yli ei saa ajaa, sitä ei
saa litistää eikä murtaa, koska se
saattaa vahingoittua. Suojaa johtoa
kuumuudelta, öljyltä ja teräviltä reu-
noilta.

Verkkolaite on turvallisuussyistä suo-
jaeristetty, eikä sitä tarvitse maadoit-
taa. Käyttöjännite on 230 V AC, 50 Hz
(ei-EU maita varten 220 V, 240 V mal-
lista riippuen). Tietoa saat valtuute-
tusta Bosch-huoltopisteestä.

Kysy epävarmoissa tapauksissa sähkö-
mieheltä tai lähimmästä Bosch-sopi-
mushuollosta.

Tunnusmerkit

Seuraavat tunnusmerkit ovat tärkeitä käyttöohjeen lukemi-
sessa ja ymmärtämisessä etenkin kuvien kohdalla. Paina
mielesi tunnusmerkit ja niiden merkitys. Tunnusmerkien
oikea tulkinta auttaa sinua käyttämään ruohonleikkurisi pa-
remmin ja turvallisemmin.

Tunnus- merkki	Merkitys
	Käytä suojakäsineitä
	Sallittu käsittely
	Kielletty menettely
	Lisälaitteet/varaosat

Määräystenmukainen käyttö

Ruohonleikkuri on tarkoitettu ruohonleikkuun yksityisalu-
eella.

Älä käytä ruohonleikkuria sisätilassa.

Älä käytä ruohonleikkuria muuhun tarkoitukseen, se kasvat-
taa onnettomuusvaaraa ja ruohonleikkurin vaurioitumisris-

kiä. Älä yritä muuttaa ruohonleikkuria, koska se saattaa joh-
taa vahinkoihin tai ruohonleikkurin mahdolliseen vaurioitu-
miseen.

Tekniset tiedot

Robottiruohonleikkuri	SI- yksikkö	Indego XS 300
Tuotenumero		3600HB004
Leikkuuleveys	cm	19
Leikkuukorkeus	mm	30-50
Kaltevuuskulma (maks.)	°/%	15/27
Nurmikon koko		
– enintään	m ²	300
– akun latausta kohti jopa ^{A)}	m ²	45
Käyttötaajuusalue (induktioanturi)	kHz	–
Maks. magneettinen kenttävoimakkuus (induktioanturi) (10 m:ssä)	dBµA/m	–
Käyttötaajuusalue (GSM)	MHz	–
Lähetysteho maks. (GSM)	dBm	–
Paino EPTA-Procedure 01:2014 mukaan	kg	8,0
Suojausluokka		IPX4
Sarjanumero		katso puutarhalaitteen tyyppikilvestä
Akku		Li-ioni
Nimellisjännite	VDC	18
Kapasiteetti	Ah	2,5
Akkukennojen lukumäärä		5
Keskimääräinen käyttöaika ^{A)}	min	45
Akun latausaika (maks.)	min	45
Rajoitinlanka		
– toimitukseen kuuluva rajoitinlanka	m	100
– Pienin vaadittava pituus	m	20
– Suurin sallittu pituus	m	250
Lataustelakka		
Tuotenumero		1 600 A02 546
Sisäänmenojännite	VDC	24
Virrantarve latauksessa/rajoitinlanka kytkettynä	W	55/12
Latausvirta (korkeintaan)	A	2,3
Sallittu latauslämpötila-alue ^{B)}	°C	5-45
Paino EPTA-Procedure 01:2014 mukaan	kg	1,65
Suojausluokka		IPX4
Verkkolaite		
Tuotenumero		
Sveitsi		F 016 L69 439
Englanti		F 016 L69 437
Muu Eurooppa		F 016 L69 170
Sisääntulojännite (vaihtojännite)	V	220-240

Robottiruohonleikkuri	SI- yksikkö	Indego XS 300
Suojausluokka		□ / II
Taajuus	Hz	50-60
Ulostulojännite (tasajännite)	V	24
Suojausluokka		IPX7
Paino	kg	0,8

A) riippuu leikkuukorkeudesta, ruohon laadusta ja kosteudesta

B) akun sisäinen lämpötila

Tiedot koskevat 230 V:n nimellisjännitettä [U]. Tästä poikkeavien jännitteiden ja maakohtaisten mallien yhteydessä nämä tiedot voivat vaihdella.

Melu-/tärinätiedot

Melupäästöarvot määritetty **EN 50636-2-107** mukaan.

Sähkötyökalun tyypillinen A-painotettu melutaso on: Äänen tehotaso **61 dB(A)**. Epätarkkuus K = **2 dB**.

Kuvien tarkoitus

Tehtävä	Kuva	Sivu
Lisätarvikkeet	A	302
Vakiovarusteet/ruohonleikkurin pak- kauksen avaus	B	303
Rajoitinlangan vetäminen	C	303
Rajoitinlangan pidennys	D	304
Rajoitinlangan siirtäminen uuden si- säobjektin ympäri	E	304
Ruohonleikkurin nostaminen ja kanta- minen	F	305
Leikkuukorkeuden asetus	G	305
Toisten nurmikoiden lisäys	H	306
– Lisälataustelakalla (oikealla)		
– Ilman lisälataustelakkaa (ylhäällä vasemmalla)		
Puhdistus	I	307
Huolto	J	307
Ohjelmapäivitys	K	308

Asennus

Seuraavan QR-koodin avulla voit katsoa videon ruohonleik-
kurin asennuksesta kohdassa [www.bosch-diy.com/indego-
help](http://www.bosch-diy.com/indego-help). Noudata vaihtoehtoisesti ruohonleikkurin mukana toi-
mitettua asennusopasta.



Tarkista, että rajoitinlanka on kokonaan kiinni-
tetty maahan ilman löysiä lankasilmuksia.

Löysät lankasilmukat voivat muodostaa kom-
pastumisvaaran.

Poista kivet, oksat, langat, jännitteelliset verkkojohdot ja
muut vieraat esineet leikattavalta nurmikolta.

Varmista, että leikattava nurmikko on tasainen ja että ruo-
honleikkurille ei ole selviä esteitä kuten kouruja, uria tai jyrk-
kiä yli 15°/27 % rinteitä.

Lataustelakka tulee sijoittaa nurmikon ulkoreunaan, rajoitin-
langan päälle. Se ei saa olla liiterin tai kalusteveajan vieressä,
jotka muodostavat saarekkeen leikattavan nurmikon sisällä.

On suositeltavaa leikata nurmikko tavanomaisella ruohon-
leikkurilla ennen asennusta ja ennen uuden kauden ensim-
mäistä ruohonleikkuuta, jos leikattava ruoho on yli 5 mm kor-
kea.

Ruohonleikkurin teräjäjärjestelmä on suunniteltu lyhyen ruo-
hon (30-50 mm) leikkaamiseen. Leikkuujätteen voi jättää
silppuna nurmikon lannoitteeksi. Ruohonleikkurin leikkuu-
korkeus voidaan asettaa arvoihin 30, 40 ja 50 mm.

On suositeltavaa aloittaa suuremmalla asetuksella ja sitten
vähitellen pienentää korkeutta, kun lanka häviää ruohon alle.
Tämä estää Indegon leikkaamasta lankaa poikki.

Lisää rajoitinlankaa voidaan liittää liittimen avulla (katso
kuvat **D-E**).

Rajoitinlankaa voi pidentää korkeintaan **250 m** pituiseksi.

Asenna rajoitinlanka jopa 5 cm syvälle maahan (tai ei-metal-
listen laattojen alle).

Jotta rajoitinlanka ei vaurioituisi, alueelta, johon se on sijo-
itettu, ei saa poistaa sammalta eikä sitä saa haravoida.

Vältä alle 45° kulmia rajoitinlankaa asennettaessa. Tämä
saaattaa alentaa tehokkuutta.

Näyttö

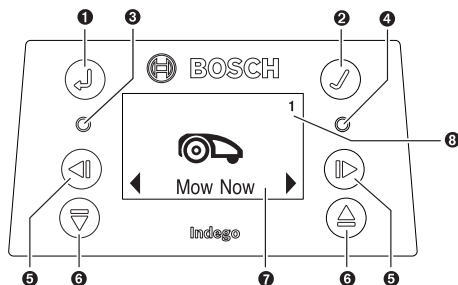

Tunnus-merkki	Merkitys
1	Nuolipainike takaisin
2	Kuittauspainike Jos kuittauspainiketta painetaan leikkuun aikana, ruohonleikkuri kääntyy takaisin lataustelakkaan
3	Punainen LED palaa: Vika ruohonleikkurissa
4	Vihreä LED palaa: Ruohonleikkuri on kytketty Vihreä LED sammuneena: Ruohonleikkuri on inaktiivinen ja nelinumeroinen PIN-koodi tarvitaan sen aktivoimiseksi. Tai, ruohonleikkuri on poiskytketty, katkaisinta täytyy kytkeä päälle ja nelinumeroisen PIN-koodi tarvitaan ruohonleikkurin aktivoimiseksi. Ohje: Ohjelmistopäivityksen aikana palavat vihreä ja punainen LED.
5	Painike vasemmalle/oikealle
6	Painike alas/ylös
7	Dialogi-ikkunalla varustettu näyttö
8	1 2 3 Puutarhan numero (näytetään, jos ruohonleikkurin muistissa on enemmän kuin yksi puutarhakortti)

Näyttö siirtyy lepotilaan, jos siihen ei 10 minuutin aikana tulle syöttöä.

Lisänurmikon lisääminen (katso kuva H)

Noudata asennusohjekirjan neuvoja Indego asentamiseksi lisänurmikkoa varten.

Erilliset nurmikat erillisellä lataustelakalla (katso kuva H oikealla): Ruohonleikkuria voidaan käyttää jopa kolmella eri nurmikolla. Erillistä nurmikkoa varten tarvitsit lisälataustelakan (katso kuva A), rajoitinlankaa ja muovipiikkejä. Kun aikasuunnitelma tai kalenteritoiminto „Bosch AUTO“ on asetettu, tämän nurmikon ruoho leikataan määritellyn aikaikkunan puitteissa.

Kytke ruohonleikkuri pois päältä, kun kuljetat sitä yksittäisten nurmikoiden välillä.

Ohje: Ohjelmistopäivitykset on tehtävä ruohonleikkuriin jokaisessa lataustelakassa.

On suositeltavaa merkitä lataustelakka ennen talvivarastointia, jotta tiedät mikä lataustelakka mihinkin nurmikkoon kuuluu.

Ilman lisälataustelakkaa: On mahdollista yhdistää nurmikat asentamalla molempien nurmikoiden rajoitinlangat samansuuntaisina mahdollisimman lähelle toisiaan (katso kuva H ylhäällä vasemmalla). Lisänurmiiko ilman lataustelakkaa ei karttoitu eikä ruohonleikkuri käytä LogiCut-strategiaa tässä, ilman latausasemaa olevassa nurmikossa. Suurin suositeltava nurmiiko ilman latausasemaa on 40 m². Ruohonleikkuri leikkaa kunnes akku on tyhjä ja sen on kuljetettava takaisin lataustelakkaan latausta varten.

Ruohonleikkuu

► **Älä anna lasten ajaa puutarhalaitteen päällä.**

► **Paina ruohonleikkurissa olevaa Stop-painiketta ennen ylösnostamista. Nosta aina ruohonleikkuria kahvasta. (katso kuva F)**

Tarkista, että leikattavalla nurmikolla ei ole pieniä eläimiä, kuten siilit tai kilpikonnat.

Onnistuneen valmistelun jälkeen voit joko heti aloittaa ruohonleikkuun kuittaamalla ”Leikkaa nyt” näytössä tai odottaa seuraavaa ohjelmanmukaista aikaikkunaa, Bosch AUTO Calendar Function ohjelmoinnin mukaisesti (edellyttää aikaisempaa asetusta).

Voit myös määrittää tehtäväsi mukaisen leikkuaikasuunnitelman.

Ruohonleikkurin täytyy leikata nurmikon täysin 3 kertaa (3 täyttä leikkusuoritystä) nurmikon oppimiseksi. Oppimisvaiheessa ei visuaalinen tulos mahdollisesti ole paras mahdollinen.

Likimääräiset ajoajat nurmikon täydelliselle kertaleikkuulle käyttäen LogiCut-ohjelmaa annetaan tässä. Ota huomioon, että ajoaika vaihtelee riippuen nurmikon kunnosta ja puutarhan kohteiden määrästä.

100 m² 4 h

300 m² 11 h

Määritä aikasuunnitelma tiheillä toistoilla. Täten saavutat hyvät ruohonleikkutuulokset, akun lataus kestää pidempään ja vältyt leikkujätteistä nurmikollasi.

Ruohonleikkuri leikkaa

Toiminnossa ”Käisäättöinen” ruohonleikkuri toimii kunnes nurmiiko on leikattu. Leikkuu keskeytyy ainoastaan akun latausta varten. Kun nurmiiko on leikattu, ruohonleikkuri siirtyy takaisin lataustelakkaan.

Ohjelmoitavissa olevassa ”Aikasuunnitelma”-toiminnossa tai käyttäen kalenterifunktiota „Bosch AUTO“ ruohonleikkuri työskentelee keskeytymättä määrätyn aikajakson aikana. Leikkuu keskeytyy ainoastaan akun latausta varten.

Jos nurmiiko on leikattu ennen aikaikkunan loppua, ruohonleikkuri siirtyy takaisin lataustelakkaan.

Katkaistaksesi leikkuun ennenaikaisesti voit painaa **Stop**-painiketta tai lähettää ruohonleikkuri takaisin lataustelakkaan painamalla kiittauspainiketta ✓.

Energian säästötila

Ruohonleikkuri pienentää energiantarpeensa katkaisemalla rajoitinlangan sähkön automaattisesti, kun se ei leikkaa eikä sitä ladata.

Poistaaksesi ruohonleikkuri käsin energiasäästömodista painat kiittauspainiketta ✓ ja valitset sitten joko **”Leikkaa nyt”** tai toisen **”Leikkaustilan”** ruohonleikkurin ollessa lataustelakassa.

Kun **„Aikasuunnitelma”**-toiminto tai kalenteritoiminto **„Bosch AUTO”** on toiminnassa, signaali rajoitinlankaan käynnistyy automaattisesti.

Tunnistimet

Ruohonleikkurissa on seuraavat tunnistimet:

- **Nostotunnistin** aktivoituu, kun ruohonleikkuria nostetaan.
- **Kaatumistunnistin** aktivoituu jos ruohonleikkuri kaatuu.
- **Kallistustunnistin** aktivoituu, jos puutarhalaitte saavuttaa 32° kallistuskulman.

Kun jokin tunnistimista aktivoituu, esim. nostotunnistin, pysäytetään kulkumootorit ja leikkuuterä pysähtyy. Näytössä näkyy ilmoitus, esim. ”Nostettu”.



- **Estetunnistin** reagoi esineisiin/esteisiin ruohonleikkurin koko etureunalla ja aiheuttaa suunnanvaihdon.

Akun lataus

Akku on varustettu lämpötilanvalvonnalla, joka sallii latauksen ainoastaan akun sisälämpötilan ollessa alueella 5 °C – 45 °C.

Valikonavigointi

Seuraava taulukko selvittää eri valikkokohdat.

Päävalikko	Alivalikko 1	Alivalikko 2	Selvitys
			Ruohonleikkuri aloittaa leikkuun, kun kiittauspainiketta painetaan. Toimintamuodossa ”Pois/Manuaalinen” ruohonleikkuri leikkaa kunnes näytössä näkyy ”Puutarha valmis” . Toimintamuodossa ”Aikasuunnitelma” tai kalenteritoiminnolla ”Bosch AUTO” ruohonleikkuri toimii ajanjakson loppuun tai kunnes näytössä näkyy ”Puutarha valmis” (sen mukaan kumpi osuu ensin).
Leikkaa nyt	Bosch AUTO		Kalenteritoiminto ”Bosch AUTO” optimoituu riippuen nurmikon koosta. Perusasetuksella ruohonleikkuri leikkaa kaksi täydellistä leikkusykliä viikossa ja aloittaa aina kello 8 aamulla. Seuraavat asetukset ovat mahdollisia:
		Kokonaisten leikkusykliden määrä viikossa	1 - 3

Litiumioniakku toimitetaan osittain ladattuna. Suosittelemme lataamaan ruohonleikkuri lataustelakassa sillä aikaa kun rajoitinlanka asennetaan.

Litiumioniakkua voidaan ladata milloin vain lyhentämättä akun elinikää. Latauksen keskeytys ei vaurioita akkua.

Jos akku on käytetty tyhjäksi tai päässyt purkautumaan, suojakytin kytkee ruohonleikkurin pois päältä: Terät eivät enää liiku.

Ohjelmiston päivitys (katso kuva K)

Ohjelmiston päivitykseen tarvitset USB.org-muistitikun (FAT 32 formatoitu) ja USB-OTG-johdon.

Jos uusi ohjelmistoversio on saatavilla löydät sen Internetistä sivulta www.bosch-diy.com/indego-help. Lataa tiedosto „IN7xxx.bin” USB.org-muistitikkuun.

Käännä ruohonleikkuri ympäri ja poista USB-liitimen kansi. Liitä USB-OTG-johto ja siihen liitetty USB.org-muistitikku.







Aseta ruohonleikkuri lataustelakkaan ja varmista, että lataustelakka on liitetty sähköverkkoon (lataustelakassa palaa LED). Ruohonleikkurin tulee olla kytketty, näytön tulee palaa ja akun latauksen tulee olla vähintään 70%.

Päivityksen käynnistyttyä näyttöön ilmestyy seuraava viesti **”Päivitetäänkö versiosta x versioon y?”**

Vahvista toiminto näppäimellä ✓. Päivityksen aikana ruohonleikkurissa vilkkuu molemmat LED-valot.

Päivityksen lopussa ruohonleikkuri suorittaa uudelleenkäynnistyksen.

Poista USB-OTG-johto ja USB.org-muistitikku. Sulje USB-liitimen kansi.

Päävalikko	Alivalikko 1	Alivalikko 2	Selvitys
		Viikonpäivä	Päivät jolloin saa leikata (esim. sunnuntait suljetaan pois).
		Käynnistysaika	Voidaan asettaa ainoastaan ensimmäiselle aikaikkunalle (on voimassa kaikkina toimintapäivinä).
	Aikasuunnitelma	Käsittely (valittu päivä)	Ohjelmoi leikkuaikasuunnitelma asettamalla yksittäiset leikkupäivät ja aikaikkunat (jopa 2 päivää kohti).
		Ei leikata/aikaikkunan poispyyhkiminen	Poista kyseinen aikaikkuna valitulle päivälle. Näytön alaosassa näytetään kokonaisten leikkusuoklien määrä viikossa kyseiselle aikasuunnitelmalle.
	Pois/manuaalinen		Valitse tämä vaihtoehto, jos aikasuunnitelmaa ei tule käyttää. Ruohonleikkuri aloittaa leikkuaikasuunnitelmaa aktivoimalla ”Leikkaa nyt”.
 Asetukset	 Leikkutila	Leikkuu ilman lataustelakkaa	Ruohonleikkuri leikkaa lisänurmikun ilman omaa lataustelakkaa satunnaismoodissa kunnes akku on tyhjä.
		Intensiivinen toimintamuoto	Ruohonleikkuri leikkaa perusteellisemmin, kääntyy takaisin mahdollisesti leikkaamattomiin kohtiin ja leikkaa lyhyemmissä radoissa. Ruohonleikkuri tarvitsee huomattavasti enemmän aikaa täydellisen leikkauksen suorittamiseksi.
 Turvallisuus		Automaattilukitus	Painikkeet lukkiutuvat automaattisesti, ellei 3 minuutin aikana paineta mitään painiketta. Tätä asetusta suositellaan varmuussyistä ja varkaussuojaksi.
		- Päälle	PIN-koodi tarvitaan uuteen aktivointiin automaattilukituksen jälkeen.
		- Pois	Painikkeet ovat aina valmiit syöttöä varten.
		PIN muutos	PIN-koodin muutos vaatii ensin voimassaolevan PIN-koodin syötön.
		Hälytys	- Päälle Aktivoi hälytyksen. - Pois Deaktivoi hälytyksen.
 Päivämäärä ja kellonaika			Muuta kellonaika ja päivämäärä.
 Kielen valinta			Näyttökielen muuttaminen.
 Informaatiota	Järjestelmätila		Antaa tietoa akun varaustilasta, järjestelmäiedoista sekä ruohonleikkurin käyttö- ja latausajasta.
 Lisäasetukset	Langan ID		Muuttaa rajoitinlangan ID:n, jos lähistöllä on häiriöitä.
	Tunnistinasetus/nurmikon tila		Valitse vaihtoehtoista epätasainen, normaali ja liukas. Muuttaa es-tunnistimen herkkyden nurmikun valitun tilan mukaan.
	Kartoita uudelleen		Tyhjentää sen puutarhan kortin, jossa ruohonleikkuri sijaitsee.
	Tehdasasetus		Ruohonleikkurin palautus tehdasasetuksille poistaa kaikki henkilökohtaiset asetukset (paitsi PIN).

Tehdasasetuksille palautuksen jälkeen ruohonleikkurin täytyy kartoittaa nurmikon/nurmikot uudelleen.

Puutarhanäkymä Osoittaa kartoitettujen nurmikkojen määrän, niiden koot, niiden lanka-ID, ja päivämäärä, jolloin nurmikko viimeksi leikattiin.

Poista puutarha Poista määrätty puutarhakortti tai valitse kaikkien korttien poisto yhtäikää.



Lisät

Vesivaaka Antaa tietoa ruohonleikkurin pohjakulmasta. Jos ruohonleikkuri on lataustelakassa ja näytössä oleva piste ei ole osoitetun ympyrän sisällä, täytyy lataustelakka sijoittaa uuteen tasaiseen paikkaan.

Langan signaali Tunnistaa rajoitinlangasta tulevan signaalin ja osoittaa signaalin laadun (asiakaspalvelua varten).

Ruohonleikkuri ei saa signaalia langasta ollessaan lataustelakassa.

Vianetsintä

Online Support



<http://www.bosch-diy.com/indego-help>

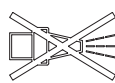

Oire	Mahdolliset syyt	Korjaustoimenpide
Lataustelakan LED vilkkuu	Rajoitinlanka on katkennut, on liian pitkä tai liian lyhyt. Lanka ei ole liitettyä ja ruohonleikkuri ei ole lataustelakassa.	Tarkista, että rajoitinlanka ei ole katkennut ja on pituudeltaan väliltä 20 ja 250 m. Kytke sen jälkeen käyttöjännite pois päältä ja uudelleen päälle. Noudata ruohonleikkurin asennusoppaan valmisteluohjeita.
Voimakas värinä/melu	Terän pultti on irti Terä on vahingoittunut/taipunut	Kiristä terän pultti 2,5 Nm väntömomentilla. Terän vaihto (katso kuva J).
Ruohonleikkuri ei siirry kunnolla lataustelakkaan	Rajoitinlankaa ei ole liitetty oikein lataustelakan lähellä Rajoitinlanka on lähellä häiriölähdettä	Noudata asennusoppaan ohjeita langan sijoittamisesta. Poista kaikki ylimääräinen (esim. kiepissä) rajoitinlanka lataustelakan ympäriltä. Muuta rajoitinlangan ID valikossa.
Ruohonleikkuri ei kulje	Katkaisin ei ole kytkettyä Mahdollinen tukos	Poista ruohonleikkuri lataustelakasta, kytke päälle katkaisijasta ja aseta ruohonleikkuri uudelleen lataustelakkaan (tarkista, että lataustelakka on käyttövalmiina – LED palaa vihreänä). Kytke ensin irti katkaisimella, tarkista sitten aluetta ruohonleikkurin alla. Poista tarvittaessa tukokset (käytä aina puutarhakäsineitä tähän).

Oire	Mahdolliset syyt	Korjaustoimenpide
	Akku ei ole täydessä latauksessa	Aseta ruohonleikkuri lataustelakkaan latauksen mahdollistamiseksi. Telakan on oltava kytkettynä.
	Ruoho on liian pitkä	Leikkaa nurmikko perinteisellä ruohonleikkurilla yhdellä matalalla asetuksella.
	Akku on liian kylmä/liian kuuma	Ruohonleikkuri toimii, kun sisäisen akun lämpötila on väliltä 5 °C ja 45 °C. Anna ruohonleikkurin jäähtyä/lämmetä. Jos vika toistuu usein, lataustelakka on siirrettävä varjoon.
Ruohonleikkuri seisoo nurmikolla näyttö poiskytkettyä	Ongelmia toiminnassa	Paina näytön kuitauspainiketta näytön syyttämiseksi, tai siirrä ruohonleikkuri lataustelakkaan.
Ruohonleikkuri ei lataudu	Akku on liian kylmä/liian kuuma	Ruohonleikkuri toimii, kun sisäisen akun lämpötila on väliltä 5 °C ja 45 °C. Anna ruohonleikkurin jäähtyä/lämmetä. Jos vika toistuu usein, lataustelakka on siirrettävä varjoon.
	Lataustelakkaa ei ole kytketty päälle	Kytke sähkön syöttö lataustelakkaan. Ota yhteys Bosch-huoltopisteeseen, jos lataustelakka ei käynnisty.
	Latauskoskettimet hapettuneita	Puhdista latauskoskettimet.
Ruohonleikkuri on rajoitinlangan ulkopuolella	Rajoitinlanka on kaltevuudessa	Jätä 30 cm rajoitinlangan ja kaltevuuden väliin.
	Este lähellä lankaa	Poista este.
Osa nurmikosta paikoin leikkaamatta	Ruohonleikkuri tarvitsee enemmän aikaa puutarhan leikkaamiseen	Anna ruohonleikkurin leikata nurmikon kokonaan 3 x, koko nurmikon käsittelyä varten.
	Aikaikkuna on liian pieni nurmikon kokoon nähden	Suurena leikkuun aikaikkunaa tai käytä kalenteritoimintoa "Bosch AUTO"
	Etäisyys rajoitinlankojen välillä on liian pieni	Kasvata rajoitinlankojen välinen etäisyys vähintään mitaan 75 cm.
	Epätasainen alusta	Valitse valikossa "maapinnan ominaisuus/maatunnistin" vaihtoehto "Epätasainen maapinta/pieni herkkyyys". Tasoita nurmikko, poista epätasaisuudet/maapinnan aaltoisuus, rajoita pois sopimattomat alueet rajoitinlangalla – noudata asennuskäsikirjan ohjeita.
	Ruoho on liian pitkä	Valitse valikossa "maapinnan ominaisuus/maatunnistin" vaihtoehto "Epätasainen maapinta/pieni herkkyyys".
	Liian jyrkkiä kallistuksia puutarhassa	Varmista, että ruohonleikkuri työskentelee ainoastaan rinteissä, joiden kaltevuus on alle 15 astetta.
Ruohonleikkuri jää seisomaan puutarhaan	Esineitä/esteitä ei ole rajattu	Esteet, joihin ruohonleikkuri usein jää kiinni, on rajattava pois rajoitinlangalla.
	Vastaperustettu nurmikko	Anna nurmikolle pari viikkoa aikaa tasoittua, ennen kuin käytät ruohonleikkuria. Muuta asetukset valikossa "maapinnan ominaisuus/maatunnistin". Odota mahdollisimman kauan kastelun jälkeen ennen kuin käynnistät ruohonleikkurin.
Ruohonleikkuri leikkaa tarkoituksetta kukkia jne. tai ajaa määrättyjen esteiden yli	Alle 5 cm korkeita objekteja/esteitä ei ole rajattu	Aseta rajoitinlanka 30 cm etäisyydelle esteistä tai poista esineet/esteet.
Ruohonleikkuri ei leikkaa loogisesti	LogiCut-järjestelmä riippuu puutarhan olosuhteista. Ruohonleikkurin ei välttämättä	Katso lisätietoja asennuskäsikirjasta. Jos toiminta toistuu, tulee nurmikko kartoittaa uudelleen.

Oire	Mahdolliset syyt	Korjaustoimenpide
	tarvitse jatkaa leikkuuta seuraavasta leikkaamattomasta alueesta	
	Ruohonleikkuri ei aina siirry suorassa linjassa määrättyjen alueiden välillä	Toimenpiteitä ei tarvita.
	Ruohonleikkuri ei toistuvasti löydä oikeaa sijaintia tai pyörii paikallaan	Muuta langan ID.
	Väärin rajattu este	Noudata asennuskäsikirjan ohjeita.
	Ruohonleikkuri kulkee ilman lataustelakkaa olevassa lisänurmikossa mielivaltaisissa radoissa	Normaali toiminta. LogiCut-järjestelmä toimii ainoastaan alueilla, joissa on lataustelakka.
Rajoitinlanka leikkautuu yhä uudelleen	Lanka muovipiikkien välissä ei ole tarpeeksi kireä Muovipiikkien välinen etäisyys on yli 75 cm	Kiristä rajoitinlanka ja varmista, että piikkien välinen etäisyys on korkeintaan 75 cm. Käytä kaapeliliitosta katkon korjaamiseen. Vältä sammaleenpoistajaa ja nurmikon harvointilaitetta rajoitinlangan läheisyydessä
Ruohonleikkuri jättää jälkeensä epäsäännöllisen leikkukuvion/huonon leikkauslaadun	Ruohonleikkuri ei leikkaa tarpeeksi usein Leikkuuterä on tylsä Mahdollinen tukos	Leikkaa useammin hyvän tuloksen saamiseksi (esim. Käyttäen enemmän/pidempää aikaikkunoita aikasuunnitelmassa). Käännä terä tai vaihda se uuteen (katso kuva J). Kytke ensin irti katkaisimella, tarkista sitten aluetta ruohonleikkurin alla. Poista tarvittaessa tukokset (käytä aina puutarhakäsineitä tähän).
Rajoitinlankaa ei tunnista	Lataustelakassa ei ole virtaa Rajoitinlanka katkennut Väärä asennus (esim. ei riittävää etäisyyttä rajoitinlankojen välissä) Rajoitinlanka on lähellä häiriölähdettä	Tarkista, että lataustelakka on kytkettynä (LED palaa). Tarkista, että rajoitinlanka ei ole vaurioitunut. Noudata asennuskäsikirjan ohjeita. Poista kaikki ylimääräinen (esim. kiepissä) rajoitinlanka lataustelakan ympäriltä. Muuta rajoitinlangan ID valikossa.
Leikkukorkeuden asetuspainike on juuttunut	mahdollinen tukos	Kytke ensin irti katkaisimella, tarkista sitten aluetta ruohonleikkurin alla. Poista tarvittaessa tukokset (käytä aina puutarhakäsineitä tähän).

Asiakaspalvelu ja käyttöneuvonta

www.bosch-garden.com

Ilmoita kaikissa kyselyissä ja varaosatilauksissa 10-numeroinen tuotenumero, joka on ilmoitettu ruohonleikkurin mallikilvessä.

Mahdollisesti tarvitaan myös ruohonleikkurisi ohjelmistoverio (katso „Valikko > Asetukset > Info“).

Lähetä tarvittaessa ruohonleikkuri ja lataustelakka aina yhdessä Bosch-keskushuoltoon. Älä poista akkua.

Poista ennen lähetystä mahdollisesti asennettu henkilökohtainen kansi sekä mahdollinen lisätarvikekansi.

Suomi

Robert Bosch Oy
Bosch-keskushuolto
Pakkalantie 21 A
01510 Vantaa

Voitte tilata varaosat suoraan osoitteesta www.bosch-pt.fi.

Puh.: 0800 98044

Faksi: 010 296 1838

www.bosch-pt.fi

Kuljetus

Toimitukseen kuuluvat litiumioniakut ovat vaara-ainelain määräysten alaisia. Käyttäjä saa kuljettaa akkuja kadulla ilman erikoistoimenpiteitä.

Toimitettaessa sivullisen kautta (esim.: lentorahti tai huolinta) on noudatettava pakkausta ja merkintää koskevia erikoisvaatimuksia. Tällöin on lähetysten valmistelussa käytettävä vaara-aineasiatuntijaa.

Hävitys



Toimita puutarhalaitteet, akut, lisätarvikkeet ja pakkausmateriaali ympäristöystävälliseen jätteen kierrätykseen.

Älä heitä puutarhalaitteita tai akkuja/paristoja talousjätteisiin!

Vain EU-maita varten:

Eurooppalaisen direktiivin 2012/19/EU mukaan käyttökelvottomat sähkö- ja elektroniikkalaitteet ja eurooppalaisen direktiivin 2006/66/EY mukaan vialliset tai loppuun käytetyt akut/paristot täytyy kerätä erikseen ja toimittaa ympäristövastuulliseen kierrätykseen.

Akut/paristot:**Li-ion:**

Noudata luvussa "Kuljetus" annettuja ohjeita Kuljetus.

- **Vain ammattilainen saa irrottaa sisäänrakennetut akut hävittämistä varten.** Laitteen kuoren avaaminen saattaa tuhota laitteen.

Polski**Dziękujemy,**

**za zakup kosiarki automatycznej In-
dego.**

**Przed przystąpieniem do instalacji
kosiarki Indego należy koniecznie
przeczytać poniższe wskazówki bez-
pieczeństwa.**

Wskazówki bezpieczeństwa

**Uwaga! Poniższe wskazówki należy
dokładnie przeczytać. Należy zapo-
znać się z elementami sterującymi i
zasadami prawidłowej obsługi na-
rzędzia ogrodowego. Instrukcję eks-
ploatacji należy zachować i staran-
nie przechowywać w celu dalszego
zastosowania.**

**Wyjaśnienie symboli umieszczonych
na narzędziu ogrodowym**

Ogólna wskazówka ostrzegająca przed potencjalnym zagrożeniem.

Upewnić się, że narzędzie ogrodowe nie blokuje żadnych dróg komunikacyjnych.



Ostrzeżenie: Przed rozpoczęciem użytkowania produktu należy przeczytać instrukcję obsługi.



Ostrzeżenie: Przed przystąpieniem do jakichkolwiek prac przy narzędziu ogrodowym lub przed podniesieniem narzędzia należy wyłączyć narzędzie za pomocą odłącznika.



Ostrożnie: Nie dotykać obracających się noży. Noże są bardzo ostre. Brak ostrożności może skutkować utratą palców u rąk lub u nóg.



Nie wolno dotykać żadnego z elementów narzędzia ogrodowego przed ich całkowitym zatrzymaniem się. Noże obracają się jeszcze przez jakiś czas po wyłączeniu silnika i mogą spowodować obrażenia.



Należy zwrócić uwagę, aby osoby znajdujące się w pobliżu nie zostały skaleczone przez odrzucone wióry bądź inne ciała obce.



Ostrzeżenie: Podczas pracy urządzenia należy zachować bezpieczną odległość.



Nie wolno siadać (ani tym bardziej jeździć) na narzędziu ogrodowym.



Ładowarka wyposażona została w transformator bezpieczeństwa.



Do czyszczenia narzędzia ogrodowego nie należy stosować myjek wysokociśnieniowych ani węża ogrodowego.



Należy dokładnie kontrolować teren, na którym będzie użyte narzędzie ogrodowe pod kątem zwierząt domowych i dziko żyjących. Podczas użytkowania maszyny istnieje niebezpieczeństwo skaleczenia zwierząt domowych lub dziko żyjących. Skontrolować teren, na którym będzie użyta maszyna i usunąć z niego wszystkie kamienie, patyki, druty, kości oraz inne przedmioty. Podczas pracy przy użyciu maszyny należy zwrócić uwagę, czy żadne zwierzęta domowe lub zwierzęta dziko żyjące nie ukryły się w trawie, a także czy nigdzie nie ma zasłoniętych trawą niskich pieńków. Należy unikać pracy o zmroku lub w ciemnościach, aby zredukować ryzyko skaleczenia dziko żyjących zwierząt.

Obsługa urządzenia

► **Przed przystąpieniem do wykonywania wszelkich czynności obsługowych przy narzędziu ogrodowym (np. konserwacji, wymiany narzędzi itp.), jak również przed przenoszeniem, transportem lub przechowywaniem, narzędzie należy wyłączyć odłącznikiem.**

- Dzieci powinny znajdować się pod nadzorem, a narzędzie ogrodowe zabezpieczone w taki sposób, żeby nie mogły się one nim bawić.
- Nie wolno w żadnym wypadku zezwolić na użytkowanie niniejszego produktu dzieciom, osobom ograniczonym fizycznie, czuciowo lub umysłowo, a także udostępnić je osobom z niewystarczającym doświadczeniem i/lub niedostateczną wiedzą, jak również/lub osobom, które nie zapoznały się z niniejszymi zaleceniami. Należy zasięgnąć informacji, czy w danym kraju istnieją przepisy, ograniczające wiek użytkownika.
- Nie wolno użytkować narzędzia ogrodowego boszo ani w odkrytym obuwiu. Podczas pracy należy zawsze zakładać stabilne obuwie robocze i długie spodnie.
- Przy niesprzyjających warunkach atmosferycznych, w szczególności w przypadku zbliżającej się burzy nie należy użytkować narzędzia ogrodowego.
- Podczas obsługi narzędzia ogrodowego, a także zbliżając się do niego, w szczególności na zboczach lub na mokrych trawnikach, należy zwrócić uwagę na zachowanie stabilnej pozycji, dobre podparcie stóp i utrzymanie równowagi. Nie należy zbyt mocno wychylać się do przodu. Narzędzie należy obsługiwać ostrożnie i bez pośpiechu.

- ▶ Osoba obsługująca lub użytkująca urządzenie odpowiedzialna jest za wypadki i szkody na osobie i mieniu, wyrządzone innym.
- ▶ W razie wystąpienia zagrożenia podczas użytkowania narzędzia ogrodowego, należy natychmiast wcisnąć czerwony przycisk stop.
- ▶ Instalacji przewodu ograniczającego należy dokonywać zgodnie z zaleceniami umieszczonymi w instrukcji instalacji.



Kompletne informacje dotyczące instalacji kosiarki Indego umieszczone zostały w Instrukcji instalacji dostarczonej wraz z produktem.

- ▶ Należy regularnie kontrolować teren, na którym będzie użyte narzędzie ogrodowe i usuwać z niego kamienie, gałęzie, druty, przewody i inne przedmioty.
- ▶ W pobliżu pracującego narzędzia ogrodowego nie powinny znajdować się żadne przewody przewodzące prąd. W razie gdyby w kosiarce automatycznej zaplątał się przewód sieciowy, przed jego usunięciem należy koniecznie odłączyć kosiarkę od prądu.
- ▶ Należy regularnie kontrolować stan techniczny narzędzia ogrodowego, jego noży, śrub i zespołów tnących pod kątem ich zużycia lub uszkodzenia. Zużyte noże i ich śruby należy wymieniać całymi zestawami dla zachowania prawidłowego wyważenia.
- ▶ Nie wolno używać narzędzia ogrodowego, gdy jego osłony ochronne są uszkodzone lub gdy brakuje systemów zabezpieczających.
- ▶ Należy zachować bezpieczną odległość dłoni i stóp od obracających się elementów maszyny.
- ▶ Nie wolno podnosić i nie przenosić narzędzia ogrodowego z pracującym silnikiem.
- ▶ Nie wolno nigdy pozostawiać pracującego narzędzia ogrodowego bez nadzoru, jeżeli w pobliżu znajdują się zwierzęta domowe, dzieci lub inne osoby.
- ▶ Narzędzie ogrodowe należy włączyć zgodnie z zaleceniami zawartymi w instrukcji obsługi, a następnie stanąć w bezpiecznej odległości od obracających się części.
- ▶ Nie wolno stosować narzędzia ogrodowego równocześnie z pracującym spryskiwaczem trawników. Należy zaprogramować plan pracy w taki sposób, aby oba systemy nie pracowały jednocześnie.
- ▶ Jeżeli narzędzie ogrodowe wpadnie do wody, należy je natychmiast wyjąć z wody i wyłączyć za pomocą odłącznika. Narzędzia ogrodowego nie wolno ponownie włączać. Należy skontaktować się z punktem serwisowym firmy Bosch.
- ▶ **Nie wolno dokonywać żadnych zmian w narzędziu ogrodowym.** Niedopuszczalne przeróbki mogą wpłynąć na obniżenie bezpieczeń-

stwa narzędzia ogrodowego, a także zwiększyć szumy i wibracje.

Narzędzie ogrodowe należy wyłączyć za pomocą odłącznika:

- przed przystąpieniem do usuwania materiału blokującego,
- przed kontrolą funkcjonowania, czyszczeniem, a także przed przystąpieniem do wszelkich prac obsługowych przy narzędziu ogrodowym,
- przed spakowaniem w celu przechowywania,
- gdy narzędzie ogrodowe zaczyna wibrować w nietypowy sposób (zatrzymać narzędzie ogrodowe i natychmiast zbadać tego przyczynę),
- po zderzeniu z przedmiotem obcym należy skontrolować narzędzie ogrodowe pod kątem uszkodzeń i skontaktować się z punktem serwisowym firmy Bosch w celu dokonania niezbędnych napraw.

Konserwacja

- ▶ **Podczas wykonywania prac obsługowych w pobliżu ostrych noży, należy zawsze nosić rękawice ogrodowe.**
- ▶ **Przed przystąpieniem do jakichkolwiek czynności obsługowych przy narzędziu ogrodowym narzędzie należy wyłączyć za pomocą odłącznika.**
- ▶ **Przed przystąpieniem do jakichkolwiek czynności obsługowych przy stacji ładowania lub urządze-**

niu zasilającym energią elektryczną, należy wyjąć wtyczkę sieciową z gniazda.

Zewnętrzne elementy narzędzia ogrodowego należy dokładnie czyścić za pomocą miękkiej szczotki i ściereczki.

Nie wolno używać wody, rozpuszczalników ani środków nablyszczających.

Należy starannie usuwać trawę oraz inne zanieczyszczenia, w szczególności z otworów wentylacyjnych.

Regularnie czyścić okolice noży i rolki prowadzące, układając narzędzie ogrodowe spodnią stroną ku górze.

Aby usunąć mocno przyklejone złoży trawy, należy stosować twardą szczotkę lub skrobak (zob. rys. I).

Noże są dwustronne i można je obracać.

- ▶ Aby zapewnić bezpieczną pracę z urządzeniem należy regularnie kontrolować, czy wszystkie nakrętki, trzpienie i śruby są mocno dokręcone. (zob. rys. J)
- ▶ Narzędzie ogrodowe należy regularnie kontrolować oraz wymieniać zużyte lub uszkodzone części.
- ▶ Należy zwracać uwagę, aby stosowane były wyłącznie oryginalne części zamienne firmy Bosch.
- ▶ W razie konieczności wymiany noży lub śrub, wymieniać należy całe zestawy.

Składowanie w okresie zimowym

- ▶ **Wyłączyć kosiarkę za pomocą odłącznika.**

- ▶ Kosiarkę można eksploatować w zakresie temperatur mieszczącym się pomiędzy 5°C i 45°C. W okresie zimowym, gdy temperatury spadają poniżej 5°C, kosiarkę i stację ładowania należy przechowywać w bezpiecznym, suchym i niedostępnym dla dzieci miejscu.

Nie wolno umieszczać żadnych przedmiotów na kosiarce ani na stacji ładowania.

Do transportu kosiarki Indego na dal-
sze odległości stosować należy jej oryginalne opakowanie.

- ▶ Kosiarkę należy przechowywać w zakresie temperatur leżącym pomiędzy -20°C i 50°C. Kosiarki nie należy na przykład pozostawiać latem w samochodzie.

USB

- ▶ Kosiarka wyposażona została w interfejs USB, który stosować wolno wyłącznie do aktualizacji oprogramowania. Stosować wolno wyłącznie przewidziane do tego celu przez producenta urządzenia pamięci przenośnej USB.org (format FAT 32) oraz przewody USB.org OTG.
- ▶ Dalsze informacje dotyczące aktualizacji programu dostępne są na stronie www.bosch-diy.com/indego-help.
- ▶ **Interfejsu USB nie wolno stosować do innych celów. Nie wolno podłączać do niego żadnych urządzeń zewnętrznych. Urządzenia nie na-**

leży eksploatować, gdy pokrywka przyłącza USB nie jest zamknięta.

Zagrożenia związane z akumulatorem

- ▶ **W niniejszym urządzeniu znajdują się akumulatory, których wymiany może dokonywać jedynie wykwalifikowany personel firmy Bosch.**
- ▶ Ładowanie akumulatora dozwolone jest wyłącznie w stacjach atestowanych przez firmę Bosch.
- ▶ Kosiarka Indego pracuje w temperaturze otoczenia leżącej między 5°C a 45°C. Jeżeli temperatura akumulatora znajduje się poza podanym zakresem, Indego wyświetla odpowiednią informację i nie opuszcza stacji ładowania. Jeżeli kosiarka akurat pracuje, powróci ona do stacji ładowania, bądź zatrzyma się.
- ▶ W przypadku uszkodzenia akumulatora może dojść do wycieku elektrolitu i zamoczenia elementów znajdujących się w bezpośrednim sąsiedztwie. Skontrolować wchodzące w grę elementy i skontaktować się z punktem serwisowym firmy Bosch.
- ▶ W przypadku wycieku elektrolitu z akumulatora, należy unikać dotykania narzędzia ogrodowego. W razie kontaktu elektrolitu ze skórą, należy natychmiast zasięgnąć porady lekarskiej.
- ▶ **W przypadku nieprawidłowej obsługi lub uszkodzenia akumulatora może dojść do wycieku palnego**

elektrolitu z akumulatora. Należy unikać kontaktu z nim, a w przypadku niezamierzonego zetknięcia się z elektrolitem, należy umyć dane miejsce wodą. Jeżeli ciecz dostała się do oczu, należy dodatkowo skonsultować się z lekarzem.

Elektrolit może doprowadzić do podrażnienia skóry lub oparzeń.

- ▶ **Nie wolno samemu otwierać ani narzędzia ogrodowego, ani wbudowanego do niego akumulatora.** Istnieje niebezpieczeństwo zwarcia, jak również porażenia prądem elektrycznym.
- ▶ **Narzędzie ogrodowe należy chronić przed ogniem.** Istnieje niebezpieczeństwo eksplozji akumulatora. W przypadku zapalenia się lub eksplozji akumulatora należy skontaktować się z pogotowiem technicznym.
- ▶ **Uszkodzenie narzędzia ogrodowego lub zastosowanie go w sposób niezgodny z przeznaczeniem może doprowadzić do powstania niebezpiecznych oparów. Należy zadbać o dopływ świeżego powietrza, a w razie wystąpienia dolegliwości skonsultować się z lekarzem.** Opary mogą podrażnić drogi oddechowe.

Wskazówki bezpieczeństwa dla ładowarek i urządzeń do zasilania energią elektryczną

- ▶ **Do ładowania akumulatora kosiarki należy stosować wyłącznie oryginalną stację ładowania i oryginalny przewód sieciowy.**

W przeciwnym wypadku istnieje zagrożenie wybuchem lub pożarem.

- ▶ **Należy regularnie kontrolować stację ładowania, zasilacz, przewód i wtyczkę. W razie uszkodzenia lub stwierdzenia śladów zużycia stacji ładowania lub zasilacza, należy odłączyć je od źródła prądu i zaprzestać ich użytkowania. Nie wolno samemu otwierać stacji ładowania ani zasilacza. Naprawę należy zlecać wyłącznie wykwalifikowanemu personelowi firmy Bosch, przy użyciu oryginalnych części zamiennych.** Uszkodzone stacje ładowania, zasilacze, przewody i wtyki zwiększają ryzyko porażenia prądem elektrycznym.
- ▶ **Nie należy umieszczać stacji ładowania i urządzenia do zasilania energią elektryczną na łatwopalnym podłożu (na przykład na papierze czy materiałach tekstylnych) ani w sąsiedztwie łatwopalnych substancji.** Istnieje niebezpieczeństwo pożaru spowodowane wzrostem temperatury stacji ładowania i zasilacza podczas procesu ładowania.
- ▶ **Dzieci powinny znajdować się pod nadzorem.** Tylko w ten sposób można zagwarantować, że nie będą się bawiły stacją ładowania, zasilaczem lub narzędziem ogrodowym.

- ▶ Napięcie źródła prądu musi zgadzać się z danymi na zasilaczu.
- ▶ Zaleca się przyłączanie zasilacza do gniazda zabezpieczonego wyłącznikiem różnicowo-prądowym, o prądzie wyzwalającym równym 30 mA. Należy regularnie kontrolować sprawność wyłącznika różnicowo-prądowego.
- ▶ Należy regularnie kontrolować przewód sieciowy pod kątem uszkodzeń.
- ▶ W razie zalania stacji ładowania, zasilacz należy odłączyć od źródła energii elektrycznej i skontaktować się z punktem serwisowym firmy Bosch.
- ▶ Nie wolno w żadnym wypadku dotykać wtyczki sieciowej ani żadnych innych styków mokrymi rękoma.
- ▶ Nie wolno najeżdżać na przewód przyłączeniowy, zginać go lub szarpać, gdyż mogłoby to spowodować jego uszkodzenie. Przewód należy chronić przed działaniem wysokiej temperatury, olejem/smarami oraz ostrymi krawędziami.





Zasilacz zaopatrzony jest w izolację ochronną i nie wymaga uziemienia. Napięcie robocze wynosi 230 V AC, 50 Hz (dla krajów nie należących do

UE 220 V, 240 V w zależności od modelu). Szczegółowych informacji można zasięgnąć w autoryzowanym punkcie serwisowym firmy Bosch.

W razie wątpliwości należy skonsultować się z wykwalifikowanym elektrykiem albo zwrócić się do najbliższego punktu serwisowego firmy Bosch.

Symbole

Znajomość następujących symboli jest niezbędna do zrozumienia instrukcji eksploatacji, a w szczególności rysunków. Należy zapamiętać te symbole i ich znaczenia. Właściwa interpretacja symboli sprzyja lepszemu i bezpieczniejszemu użytkowaniu elektronarzędzia.

Symbol	Znaczenie
	Należy nosić rękawice ochronne
	Dozwolone czynności
	Zabronione czynności
	Osprzęt dodatkowy/części zamienne

Użycie zgodne z przeznaczeniem

Kosiarka przeznaczona jest do koszenia trawników w prywatnym zakresie.

Nie wolno stosować kosiarki w zamkniętych pomieszczeniach.

Nie wolno stosować kosiarki niezgodnie z przeznaczeniem. Zastosowanie niezgodne z przeznaczeniem zwiększa niebezpieczeństwo wypadków i uszkodzenia narzędzia. Nie należy próbować dokonywać jakichkolwiek zmian i modyfikacji kosiarki, gdyż może to doprowadzić do wypadków lub uszkodzenia narzędzia.

Dane techniczne

Kosiarka automatyczna	Jednostka SI	Indego XS 300
Numer katalogowy		3600HB0004
Szerokość cięcia	cm	19
Wysokość cięcia	mm	30-50
Spadek terenu, maks.	°/%	15/27
Wielkość powierzchni trawnika		

Kosiarka automatyczna	Jednostka SI	Indego XS 300
– maks.	m ²	300
– na jedno ładowanie akumulatora (do) ^{A)}	m ²	45
Zakres częstotliwości roboczej (czujnik indukcyjny)	kHz	–
maks. natężenie pola magnetycznego (czujnik indukcyjny) (przy 10 m)	dB μ A/m	–
Zakres częstotliwości roboczej (GSM)	MHz	–
Maks. moc nadajnika (GSM)	dBm	–
Ciężar odpowiednio do EPTA-Procedure 01:2014	kg	8,0
Stopień ochrony		IPX4
Numer seryjny		zob. tabliczka znamionowa na narzędziu ogrodowym
Akumulator		litowo-jonowy
Napięcie znamionowe	VDC	18
Pojemność	Ah	2,5
Liczba ogniw akumulatora		5
Czas eksploatacji, przeciętnie ^{A)}	min	45
Czas ładowania akumulatora (maks.)	min	45
Przewód ograniczający		
– załączony w dostawie przewód ograniczający	m	100
– Wymagana minimalna długość	m	20
– Dopuszczalna maksymalna długość	m	250
Stacja dokowania		
Numer katalogowy		1 600 A02 546
Napięcie wejściowe	VDC	24
Pobór prądu - ładowanie/ włączony przewód ograniczający	W	55/12
Prąd ładowania (do)	A	2,3
Dopuszczalny zakres temperatur ładowania ^{B)}	°C	5-45
Ciężar zgodnie z EPTA-Procedure 01:2014	kg	1,65
Stopień ochrony		IPX4
Urządzenie do zasilania energią elektryczną (zasilacz)		
Numer katalogowy		
Szwajcaria		F 016 L69 439
Anglia		F 016 L69 437
Pozostała Europa		F 016 L69 170
Napięcie na wejściu (napięcie zmienne)	V	220-240
Klasa ochrony		□ / II
Częstotliwość	Hz (herc)	50-60
Napięcie wyjściowe (napięcie stałe)	V	24
Stopień ochrony		IPX7
Masa	kg	0,8

A) w zależności od wysokości cięcia, jakości trawy, stopnia wilgotności

B) wewnętrzna temperatura akumulatora

Dane obowiązują dla napięcia znamionowego [U] 230 V. Przy napięciach odbiegających od powyższego i w przypadku specjalnych wersji produktu sprzedawanych w niektórych krajach dane te mogą się różnić.

Informacja na temat hałasu i wibracji

Emisja hałasu została określona zgodnie z **EN 50636-2-107**. Określony wg skali A poziom hałasu emitowanego przez urządzenie wynosi standardowo: Poziom mocy akustycznej **61 dB(A)**. Niepewność pomiaru **K = 2 dB**.

Znaczenie rysunków

Planowane działanie	Rysunek	Strona
Osprzęt	A	302
Zakres dostawy /rozpakowanie kosiarki	B	303
Prowadzenie przewodu ograniczającego	C	303
Przedłużanie przewodu ograniczającego	D	304
Prowadzenie przewodu ograniczającego dookoła nowego obiektu, położonego wewnątrz trawnika	E	304
Podnoszenie i przenoszenie kosiarki	F	305
Ustawianie wysokości cięcia	G	305
Dodawanie nowego trawnika	H	306
– z dodatkową stacją ładowania (z prawej strony)		
– bez dodatkowej stacji ładowania (na górze po lewej)		
Czyszczenie	I	307
Konserwacja	J	307
Aktualizacja oprogramowania	K	308

Instalacja

Film pokazujący instalację kosiarki można zobaczyć na stronie www.bosch-diy.com/indego-help, stosując poniższy kod QR. Inną możliwością jest zastosowanie się do wskazówek zawartych w załączonej do produktu Instrukcji instalacji.



Sprawdź, czy przewód został prawidłowo zamocowany na podłożu. Przy właściwym zamocowaniu nie powinny tworzyć się pętle. O pętle z drutu można się łatwo potknąć.

Z trawnika należy usunąć kamienie, gałęzie, druty, przewody zasilania znajdujące się pod napięciem oraz wszelkie inne przedmioty.

Upewnić się, że trawnik jest równy, a narzędzie ogrodowe nie natrafi na żadne znaczne przeszkody, takie jak doły, rowy lub strome zbocza przekraczające 15°/27%.

Stację ładowania należy ustawić na przewodzie ograniczającym przy krawędzi zewnętrznej trawnika. Nie można jej ustawić przy szpocie, drewnu lub domku na narzędzia, który stoi pośrodku koszonego trawnika („wyspa”).

Zaleca się, aby przed instalacją i przed pierwszym koszeniem w nowym sezonie oraz zawsze, gdy trawę trzeba przyciąć o więcej niż 5 mm, skosić trawę najpierw jeden raz tradycyjną kosiarką.

System noży kosiarki przystosowany jest do cięcia krótkiej trawy (30-50 mm). Pozostawiona na trawniku ścięta trawa może służyć jako ściółka i nawóz. Wysokość przycinania trawy przez kosiarkę można ustawić na 30, 40 i 50 mm.

Zaleca się, aby przycinanie rozpocząć od wyższej nastawy, a następnie stopniowo redukować poziom, gdy przewód zostanie pokryty trawą. Dzięki temu można uniknąć przecięcia przewodu.

Dodatkowy przewód ograniczający można podłączyć za pomocą opaski zaciskowej do kabli (zob. rys. **D-E**).

Przewód ograniczający można przedłużyć do maksymalnej długości wynoszącej **250 m**.

Przewód ograniczający należy umieścić w ziemi (lub pod płytami niemetalowymi), na głębokości do 5 cm.



Aby uniknąć uszkodzenia przewodu ograniczającego, nie wolno spulchniać ani grabić terenu, w którym jest on umieszczony.

Podczas prowadzenia przewodu ograniczającego, należy zwrócić uwagę, aby nie leżał on pod kątem 45°. Może to mieć negatywny wpływ na jego moc.

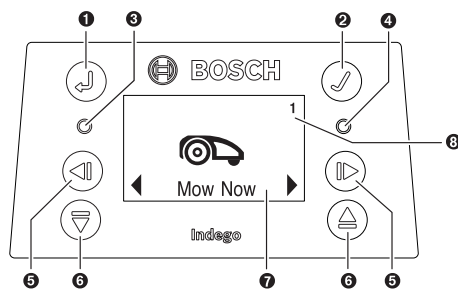
Wskazanie



Symbol	Znaczenie
1	Przycisk powrotu
2	Przycisk uruchamiania
3	Jeżeli podczas koszenia przycisk będzie wciśnięty, narzędzie ogrodowe powróci do stacji ładowania.
5	Czerwony wskaźnik LED świeci się: Błąd kosiarki
4	Zielony wskaźnik LED świeci się: Kosiarka jest włączona

Symbol	Znaczenie
	Zielony wskaźnik LED zgasł: Kosiarka nie jest aktywna. Do jej aktywacji należy wprowadzić czterocyfrowy kod PIN. Lub kosiarka jest wyłączona. Należy włączyć odłącznik, a następnie wprowadzić czterocyfrowy kod PIN w celu aktywacji kosiarki. Wskaźówka: Podczas aktualizacji oprogramowania świecą się obie diody LED: zielona i czerwona.
5	 Przycisk w lewo, w prawo
6	 Przycisk w dół, w górę
7	 Wskaźnik z oknem dialogowym
8	1 2 3 Numer ogrodu (jest wyświetlany, gdy zapamiętany został więcej niż jeden ogród)

Wyświetlacz przechodzi na tryb czuwania, gdy przez 10 minut nie wprowadzane są żadne dane.

Dodawanie dodatkowego trawnika (zob. rys. H)

Aby zainstalować kosiarkę Indego na dodatkowym trawniku należy postępować zgodnie z zaleceniami zawartymi w instrukcji instalacji.

Różne trawniki z różnymi stacjami (zob. rys. H rechts):

Kosiarkę może stosować na kilku (maks. trzech) różnych trawnikach. Aby zainstalować kosiarkę na dodatkowym trawniku, konieczna jest oddzielna stacja ładowania (zob. rys. A), dodatkowy przewód ograniczający i kołki. Koszenie dodatkowego trawnika odbywać się będzie w zdefiniowanym zakresie czasu, jeżeli uprzednio został ustawiony plan pracy lub funkcja kalendarza „**Bosch AUTO**”.

Kosiarkę można transportować między poszczególnymi trawnikami wyłącznie po jej wyłączeniu.

Wskaźówka: Po każdej zmianie stacji ładowania należy przeprowadzić aktualizację oprogramowania kosiarki.

Zaleca się opisanie każdej stacji ładowania na czas składowania ich w okresie zimowym, aby uniknąć zamiany.

Bez dodatkowej stacji ładowania: Istnieje możliwość połączenia trawników poprzez ułożenie przewodów ograniczających obu trawników w pozycji równoległej tak blisko siebie, jak tylko to jest możliwe (zob. rys. H - górny lewy). Dodatkowy trawnik nie jest mapowany, a kosiarka nie stosuje strategii LogiCut, gdy trawnik koszony jest bez dodatkowej stacji ładowania. Powierzchnia trawnika koszonego bez stacji ładowania nie powinna przekraczać 40 m². Kosiarka będzie kosić aż do wyładowania akumulatora, a następnie należy ją przetransportować do stacji ładowania w celu naładowania akumulatora.

Koszenie

- ▶ Nie wolno sadzać dzieci na kosiarce.

- ▶ **Przed podniesieniem kosiarki należy wcisnąć przycisk stop, umieszczony na urządzeniu. Kosiarkę należy zawsze podnosić, trzymając ją za uchwyt. (zob. rys. F)**

Upewnić się, czy na terenie przeznaczonym do koszenia nie znajdują się małe zwierzęta, np. jeże lub żółwie.

Po prawidłowo przeprowadzonej instalacji można od razu rozpocząć koszenie, naciskając przycisk „**Skoś teraz**” na wyświetlaczu, bądź poczekać, aż nadejdzie czas następnego koszenia, zaprogramowany w kalendarzu Bosch-AUTO-Calendar (jeżeli takie ustawienie zostało uprzednio dokonane). Istnieje też możliwość ułożenia planu koszenia zgodnie z własnymi zapotrzebowaniami.

Aby kosiarka mogła „zapoznać” się z powierzchnią trawnika, musi go trzykrotnie skosić (przejść trzy kompletne cykle koszenia). Podczas fazy „nauki” wizualny efekt może nie być optymalny.

Przybliżone czasy jednorazowego kompletnego cyklu koszenia przy użyciu LogiCut zostały tutaj podane. Należy wziąć pod uwagę, że wartości te mogą się nieco różnić w zależności od rodzaju trawnika i od ilości obiektów znajdujących się w ogrodzie.

100 m² 4 h

300 m² 11 h

Plan pracy powinien uwzględniać częste powtórzenia. Dzięki temu można osiągnąć lepszy efekt koszenia, akumulator wystarczy na dłużej, a na trawniku nie pozostają kupki pokosu.

Gdy kosiarka pracuje

W trybie „**ręcznym**” kosiarka pracuje do momentu skoszenia całego trawnika. Koszenie przerywane jest tylko na czas ładowania akumulatora. Po skoszeniu trawnika kosiarka powraca do stacji ładowania.

W dającym się zaprogramować trybie „**Plan pracy**”, przy użyciu funkcji kalendarza „**Bosch AUTO**” kosiarka pracuje nieprzerwanie przez cały ustalony okres czasu. Koszenie przerywane jest tylko na czas ładowania akumulatora. Jeżeli trawnik został skoszony przed upływem zakresu czasu, kosiarka powraca do stacji ładowania.

Aby przedwcześnie przerwać koszenie, należy wcisnąć przycisk **Stop** lub odesłać kosiarkę do stacji ładowania za pomocą przycisku ✓.

Tryb oszczędzania energii

Kosiarka redukuje zużycie energii przez automatyczne wyłączenie prądu w przewodzie ograniczającym w czasie, w którym kosiarka nie pracuje i nie jest ładowana.

Aby wyprowadzić kosiarkę ze stanu uśpienia, należy wcisnąć przycisk ✓, a następnie wybrać funkcję „**Koś teraz**” lub jakiś inny „**Tryb koszenia**”, w czasie gdy kosiarka znajduje się w stacji ładowania.

Aktywacja trybu „**Plan pracy**” lub funkcji kalendarza „**Bosch AUTO**”, uruchamia automatycznie sygnał do przewodu ograniczającego.

Czujniki

Kosiarka wyposażona jest w następujące czujniki:

- **Czujnik podnoszenia** uruchamia się przy podniesieniu kosiarki.
- **Czujnik położenia** rozpoznaje, gdy kosiarka się przewróci.
- **Czujnik nachylenia** uruchamia się, gdy kosiarka znajdzie się pod kątem 32°.

W przypadku uruchomienia jednego z czujników, np. czujnika podnoszenia, wszystkie silniki i noże zatrzymują się. Na wyświetlaczu ukazuje się komunikat, np. „Podniesiono”.

- **Czujnik przeszkód** rozpoznaje objekty/przeszkody na całej przedniej krawędzi kosiarki i wysyła polecenie zmiany kierunku jazdy.

Ładowanie akumulatora

Akumulator wyposażony został w czujnik temperatury, który dopuszcza ładowanie tylko wówczas, gdy wewnętrzna temperatura akumulatora znajduje się w zakresie położonym między 5 °C i 45 °C.

W momencie dostawy akumulator litowo-jonowy jest naładowany częściowo. Zaleca się ładowanie kosiarki w stacji ładowania podczas instalacji przewodu ograniczającego.

Akumulator litowo-jonowy można doładować w dowolnej chwili, nie powodując tym skrócenia jego żywotności. Przerwanie procesu ładowania nie niesie za sobą ryzyka uszkodzenia ogniw akumulatora.

Przy prawie pustym lub całkowicie rozładowanym akumulatorze układ ochronny kosiarki powoduje jej wyłączenie: Noże przestają się poruszać.

Aktualizacja oprogramowania (zob. rys. K)

Aby dokonać aktualizacji oprogramowania potrzebny będzie pendrive USB.org (w formacie FAT 32) i przewód USB-OTG. Nowe wersje oprogramowania można znaleźć na stronie „www.bosch-diy.com/indego-help”. Załadować plik „IN-8xxxx.bin” na pendrive USB.org.

Obrócić kosiarkę i zdjąć pokrywkę interfejsu USB. Podłączyć za pomocą przewodu USB-OTG pendrive USB.org.

Umieścić kosiarkę w stacji ładowania i upewnić się, że stacja podłączona jest do sieci (dioda LED w stacji świeci się). Kosiarka musi być włączona, wyświetlacz musi się świecić, a akumulator musi być naładowana co najmniej w 70%.

Rozpoczęcie aktualizacji sygnalizowane jest komunikatem na wyświetlaczu „**Uaktualnić z wersji x do wersji y?**”



Potwierdzić przyciskiem ✓. Podczas aktualizacji migają obie diody LED na kosiarce.







Po zakończeniu aktualizacji ma miejsce restart kosiarki.

Odłączyć przewód USB-OTG i pendrive USB.org. Zaślepić pokrywką interfejsu USB.

Nawigacja menu

W poniższej tabeli wyjaśnione zostały poszczególne punkty menu.

Menu główne	Menu podrzędne 1	Menu podrzędne 2	Objaśnienie
			<p>Po naciśnięciu przycisku potwierdzającego kosiarka rozpoczyna pracę. W trybie „Wyt./Ręczny” kosiarka kosi tak długo, aż na wyświetlaczu wyświetlony zostanie komunikat „Ogród zakończony”.</p>
Skoś teraz			<p>W trybie „Plan pracy”, przy zastosowaniu funkcji „Bosch AUTO” pracuje do końca zaprogramowanego zakresu czasu lub do momentu, aż na wyświetlaczu ukaże się komunikat „Ogród zakończony” (w zależności od tego, co prędzej nastąpi).</p>
	Bosch AUTO		<p>Funkcja kalendarza „Bosch AUTO” optymalizowana jest w zależności od wielkości trawnika.</p> <p>Ustawienia podstawowe przewidują dwa kompletne cykle koszenia w tygodniu, które rozpoczynają się zawsze o 8.00 rano.</p> <p>Możliwe są następujące ustawienia:</p>
Kalendarz		Ilość kompletnych cykli koszenia	1 do 3
		Dzień tygodnia	Dni, w których ma odbywać się koszenie (np. wykluczając niedziele).
		Czas rozpoczęcia koszenia	Można ustawić tylko dla pierwszego zakresu czasu (dotyczy wszystkich aktywnych dni).
	Plan pracy	Edytuj (wybrany dzień)	Plan koszenia można zaprogramować, ustawiając poszczególne dni tygodnia oraz zakresy czasu (do 2 dziennie).
		Nie koś/Skasuj zakres czasu	Skasować odpowiedni zakres czasu ustawiony dla wybranego dnia.

Menu główne	Menu podrzędne 1	Menu podrzędne 2	Objaśnienie
			U dołu wyświetlacza ukazuje się liczba całkowitych cykli koszenia w tygodniu w aktualnym planie pracy.
	Wył./Ręczny		Tę opcję należy wybrać, gdy nie stosowany jest żaden plan pracy. Kosiarka rozpocznie koszenie tylko po wybraniu polecenia „Koś teraz”.
Ustawienia		Koszenie bez stacji ładowania	Kosiarka kosi dodatkowy trawnik bez oddzielnej stacji ładowania w trybie przypadkowym aż do wyładowania się akumulatora.
		Tryb intensywny	Kosiarka kosi dokładniej, wraca do ewentualnie nie skoszonych miejsc oraz kosi na krótkich odcinkach. Aby dokonać kompletnego koszenia trawnika, kosiarka potrzebuje więcej czasu.
		Aut. blokada	Jeżeli przez 3 minut nie zostanie uruchomiony żaden przycisk, następuje automatyczne blokowanie klawiatury.
Bezpieczeństwo			Ustawienie to zalecane jest ze względów bezpieczeństwa oraz jako ochrona przed kradzieżą.
		– Włącz.	Kod PIN jest konieczny do ponownej aktywacji po autoblokadzie.
		– Wył.	Przyciski są zawsze gotowe do pracy.
		Zmień kod PIN	Aby zmienić kod PIN, należy uprzednio wprowadzić aktualny kod.
		Alarm	
		– Włącz.	Uruchamia alarm.
		– Wył.	Wyłącza alarm.
			Zmiana daty i godziny.
		Data i czas	
			Zmiana języka, w jakim wyświetlane są komunikaty.
		Wybór języka	
		Status systemu	Informacje o stanie akumulatora, o systemie, a także o czasach pracy i czasach ładowania kosiarki.
		Informacje	
Zaawansowane		Wybór sygnału	Zmienia ID przewodu w przypadku ewentualnych zakłóceń w pobliżu.
		Ustawienie czujników/Stan powierzchni trawnika	Wybór między: nierówno, normalnie, ślisko. Czułość czujnika przeszkód zmienia się w zależności od ustawionego stanu trawnika.
		Mapuj ponownie	Kasuje aktualną mapę trawnika, na którym kosiarka aktualnie się znajduje.
		Ustawienia fabryczne	Przywrócenie ustawień domyślnych w kosiarce kasuje wszystkie ustawienia użytkownika (z wyjątkiem kodu PIN). Po przywróceniu ustawień domyślnych kosiarka musi przeprowadzić ponowne mapowanie trawnika.
		Podgląd ogrodu	Ukazuje ilość zmapowanych trawników, ich powierzchnię, ID przewodów oraz datę ostatniego koszenia.
		Usuń ogród	Możliwość skasowania konkretnej mapy ogrodu lub wyboru wszystkich map naraz.



Narzędzia

Poziomnica	Dostarcza informacji o stopniu nachylenia kosiarki. Jeżeli kosiarka znajduje się w stacji ładowania, a punkt na wyświetlaczu nie jest umieszczony wewnątrz zaznaczonego koła, stację ładowania należy ustawić w nowym, równiejszym miejscu.
Sygnał przewodu	Rozpoznaje sygnał przewodu ograniczającego i ukazuje jakość sygnału (ważne dla punktu serwisowego). Gdy kosiarka znajduje się w stacji, nie otrzymuje ona sygnału od przewodu ograniczającego.

Lokalizacja usterek

Serwis online



<http://www.bosch-diy.com/indego-help>

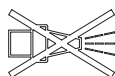

Symptom	Możliwa przyczyna	Usuwanie usterek
Dioda LED na stacji ładowania miga	Przewód ograniczający jest przerwany, zbyt długi lub zbyt krótki. Przewód nie jest podłączony, a kosiarka nie znajduje się w stacji ładowania.	Skontrolować, czy przewód ograniczający nie jest przerwany i czy jego długość mieści się w zakresie 20 i 250 m. Następnie wyłączyć i ponownie włączyć zasilanie prądem. Następnie wyłączyć i ponownie włączyć zasilanie prądem. Należy stosować się do zaleceń umieszczonych w instrukcji instalacji kosiarki, dotyczących instalacji.
Silne wibracje/dźwięki	Śruba przytrzymująca nóż poluzowała się Uszkodzony/skrzywiony nóż	Dociągnąć śrubę przytrzymującą nóż momentem dokręcającym, wynoszącym 2,5 Nm. Wymienić nóż (zob. rys. J).
Kosiarka ma problemy z powrotem do stacji ładowania	Przewód ograniczający nie został właściwie przełożony wokół stacji ładowania Przewód ograniczający znajduje się w pobliżu źródła zakłócającego odbiór sygnału	Należy stosować się do zaleceń umieszczonych w instrukcji instalacji, dotyczących podłączania przewodu ograniczającego. Usunąć zbyteczny przewód ograniczający, znajdujący się dookoła stacji ładowania (np. owinięty dookoła niej). Zmienić ID przewodu ograniczającego, korzystając z menu.
Kosiarka nie działa	Odłącznik nie jest włączony Możliwość zablokowania wyrzucanym materiałem	Wyjąć kosiarkę ze stacji ładowania, włączyć odłącznik i ustawić kosiarkę ponownie w stacji (należy przy tym sprawdzić, czy stacja ładowania jest włączona – dioda LED powinna świecić się na zielono). Należy zawsze najpierw wyłączać odłącznik, a dopiero potem zaglądać pod kosiarkę. W razie potrzeby usunąć zablokowany materiał (należy zawsze stosować rękawice ogrodowe).

Symptom	Możliwa przyczyna	Usuwanie usterki
	Akumulator nie jest naładowany do pełna	Ustawić kosiarkę w stacji ładowania, aby umożliwić ładowanie. Stację ładowania należy uprzednio włączyć.
	Zbyt wysoka trawa	Skosić trawę możliwie krótko, stosując tradycyjną kosiarkę.
	Akumulator za zimny/za gorący	Kosiarka pracuje, gdy wewnętrzna temperatura akumulatora leży pomiędzy 5°C und 45°C. Odczekać, aż kosiarka się schłodzi/ogrzeje. Gdy błąd ten powtarza się częściej, stację ładowania należy ustawić w cieniu.
Kosiarka stoi na trawniku; wyświetlacz jest wyłączony	Problemy podczas eksploatacji	Aby oświetlić ekran, należy wcisnąć przycisk przyporządkowany do ekranu lub umieścić kosiarkę w stacji ładowania.
Kosiarka bez funkcji ładowania	Akumulator za zimny/za gorący	Kosiarka pracuje, gdy wewnętrzna temperatura akumulatora leży pomiędzy 5°C und 45°C. Odczekać, aż kosiarka się schłodzi/ogrzeje. Gdy błąd ten powtarza się częściej, stację ładowania należy ustawić w cieniu.
	Stacja ładowania nie jest włączona	Podłączyć stację ładowania do zasilanie prądem. Jeżeli stacja ładowania nie daje się uruchomić, należy skontaktować się z punktem serwisowym firmy Bosch.
	Styki ładowania są zardzewiałe	Oczyszczyć styki ładowania.
Kosiarka znajduje się poza przewodem ograniczającym	Przewód ograniczający umieszczony na nachylonym terenie	Zachować odstęp 30 cm między przewodem ograniczającym, a nachyleniem.
	Stwierdzona została przeszkoda w pobliżu przewodu	Usunąć przeszkodę.
Fragmety trawnika pozostały nieskoszone	Kosiarka potrzebuje więcej czasu, aby zakończyć koszenie	Aby skosić całą powierzchnię trawnika, kosiarka powinna skosić cały trawnik trzykrotnie.
	Zaplanowany został zbyt krótki zakres czasu na zbyt dużą przestrzeń trawnika	Zwiększyć zakres czasu koszenia lub zastosować funkcję kalendarza Bosch „ Bosch AUTO “.
	Odstęp między przewodami ograniczającymi jest zbyt mały	Zwiększyć odstęp między przewodami ograniczającym na min. 75 cm.
	Nierówny teren	Wybrać w menu „Stan terenu/Czujnik wybojów“ opcję „Nierówny teren/Niska czułość“. Wyrównać trawnik, usunąć nierówności/wyboje, fragmenty trawnika nienadające się do koszenia otoczyć przewodem ograniczającym – kierować się instrukcjami zawartymi w Instrukcji instalacji.
	Zbyt wysoka trawa	Wybrać w menu „Stan terenu/Czujnik wybojów“ opcję „Nierówny teren/Niska czułość“.
	Zbyt strome nachylenia w ogrodzie	Upewnić się, czy kosiarka zdolna jest pokonywać zbocza o kącie większym niż 15 stopni.
Kosiarka zatrzymuje się podczas pracy	Obiekty/przeszkody nie zostały ograniczone	Przeszkody, przy których kosiarka często się zatrzymuje ograniczyć przewodem.
	Nowo założony trawnik	Przed użyciem kosiarki pozostawić trawnik na parę tygodni, aby mógł „osiąść“. Zmienić ustawienia w menu „Stan terenu/Czujnik wybojów“. Po obfitym podlaniu trawnika należy odczekać możliwie długi okres czasu.
Kosiarka ścina kwiaty itp. lub przejeżdża przez niektóre przeszkody	Obiekty/przeszkody niższe niż 5 cm nie zostały ograniczone	Poprowadzić przewód ograniczający, zachowując trzydziestocentymetrowy odstęp od przeszkody lub usunąć przeszkadzające obiekty.

Symptom	Możliwa przyczyna	Usuwanie usterki
Kosiarka nie kosi- gicznie	System LogiCut zależny jest od warunków panujących w ogrodzie. Kosiarka nieko- niecznie musi kosić następny nieszkodzony fragment trawnika.	Dalsze informacje znajdują się w Instrukcji instalacji. Jeżeli zachowanie takie się powtórzy należy ponownie zmapować trawnik.
	Kosiarka nie zawsze przemieszcza się po li- nii prostej, kursując pomiędzy obszarami	Niepotrzebne są żadne ustawienia korygujące.
	Kosiarka często nie znajduje właściwej po- zycji lub kręci się w kółku	Zmienić ID przewodu.
	Przeszkoda została niewłaściwie ogrodzona	Zastosować się do zaleceń zawartych w instrukcji instala- cji.
	Kosząc dodatkowy trawnik bez stacji łado- wania kosiarka kosi dowolnymi pasami	Zachowanie to jest normalne. System LogiCut funkcionu- je tylko na trawnikach z osobną stacją ładowania.
Przewód ograniczają- cy jest ciągle przeci- nany	Przewód nie został odpowiednio napięty między kołkami Odstęp między kołkami przekracza 75 cm	Naciągnąć przewód ograniczający i upewnić się, że od- stęp między palikami jest mniejszy niż 75 cm. Aby napra- wić przecięty drut, należy użyć łączników do drutu. W po- bliżu przewodu ograniczającego nie należy stosować aeratorów, kultywatorów, zgrabiarek do trawników itp.
Kosiarka tnie nierów- nomiernie lub niedo- kładnie/niezadawają- cy wygląd trawnika	Kosiarka kosi za rzadko	Aby uzyskać zadowalający wygląd trawnika należy kosić częściej (np. więcej/dłuższe zakresy czasu w planie pra- cy).
	Stępiony nóż	Obrócić lub wymienić nóż (zob. rys. J).
	Możliwość zablokowania wyrzucanym ma- teriałem	Należy zawsze najpierw wyłączyć odłącznik, a dopiero potem zaglądać pod kosiarkę. W razie potrzeby usunąć zablokowany materiał (należy zawsze stosować rękawice ogrodowe).
Przewód ograniczają- cy nie został rozpo- znany	Brak prądu w stacji ładowania	Skontrolować, czy stacja ładowania jest włączona (świeci się kontrolka LED).
	Przewód ograniczający jest przecięty	Skontrolować przewód ograniczający pod kątem uszko- dzeń.
	Nieprawidłowa instalacja (np. odstęp mię- dy przewodami jest zbyt mały)	Zastosować się do zaleceń zawartych w instrukcji instala- cji.
	Przewód ograniczający znajduje się w po- bliżu źródła zakłócającego odbiór sygnału	Usunąć zbędny przewód ograniczający, znajdujący się dookoła stacji ładowania (np. owinięty dookoła niej). Zmienić ID przewodu ograniczającego, korzystając z me- nu.
Przycisk regulujący wysokość koszenia jet zacięty	Możliwość zablokowania wyrzucanym ma- teriałem	Należy zawsze najpierw wyłączyć odłącznik, a dopiero potem zaglądać pod kosiarkę. W razie potrzeby usunąć zablokowany materiał (należy zawsze stosować rękawice ogrodowe).

Obsługa klienta oraz doradztwo dotyczące użytkowania

www.bosch-garden.com

Przy wszystkich zgłoszeniach oraz zamówieniach części za-
miennych konieczne jest podanie 10-cyfrowego numeru ka-
talogowego, znajdującego się na tabliczce znamionowej ko-
siarki.

Być może konieczne okaże się podanie wersji oprogramowa-
nia (zob. „Menu > Ustawienia > Informacja“).

W razie konieczności skorzystania z usług punktu serwisowa-
nia firmy Bosch kosiarkę i stację ładowania należy wysłać
zawsze razem. Nie należy usuwać akumulatora.

Przed wysyłką należy usunąć ewentualnie zamocowaną sper-
sonalizowaną górną osłonę oraz wszelkie osłony zakupione
jako osprzęt.

Polska

Robert Bosch Sp. z o.o.
Serwis Elektronarzędzi
Ul. Jutrzenki 102/104
02-230 Warszawa

Na www.serwisbosch.com znajdą Państwo wszystkie szcze-
gółty dotyczące usług serwisowych online.

Tel.: 22 7154450
Faks: 22 7154440

E-Mail: bsc@pl.bosch.com
www.bosch-pt.pl

Transport

Zařazené v dopravě akumulátory litovo-jonové podléhají požadavkům předpisů týkajících se zboží nebezpečného. Akumulátory mohou být přepravovány letecky prostřednictvím dopravce bez nutnosti splnění jakýchkoli dalších podmínek.

V případě přepravy třetími osobami (např.: přeprava leteckou nebo prostřednictvím společnosti přepravní) je třeba dodržovat všechny požadavky týkající se balení a označení zboží. V takovém případě během přípravy zboží k expedici je třeba konzultovat se s odborníkem z oboru přepravy nebezpečného zboží.

Usuwanie odpadów



Nástroje zahradní, akumulátory, osprzet i opakovanie treba odovzdat do opätovného spracovania v súlade s platnými predpismi v oblasti ochrany životného prostredia.



Nástroje zahradní, a také akumulátory/baterie nesmí být vyhozeny do obecního odpadu!

Tylko dla państw należących do UE:

Zgodnie z europejską wytyczną 2012/19/UE, niezdatne do użytku elektronarzędzia i urządzenia elektroniczne, a zgodnie z europejską wytyczną 2006/66/WE uszkodzone lub zużyte akumulátory/baterie, należy zbierać osobno i doprowadzić do ponownego przetworzenia zgodnie z zasadami ochrony środowiska.

Akumulátory/baterie:

Li-Ion:

Prosíme postupovať podľa pokynov uvedených v oddiele Transport.

- **Wymagowanie wbudowanych akumulatorów w celu ich utylizacji dozwolone jest wyłącznie przez odpowiedni personel fachowy.** Otwieranie obudowy może spowodować uszkodzenie urządzenia.

Čeština

Mnohokrát děkujeme,

že jste se rozhodli pro robotickou sekačku Indego.

Než Indego nainstalujete, přečtěte

si prosím následující bezpečnostní upozornění.

Bezpečnostní upozornění

Výstraha! Přečtěte si pozorně následující pokyny. Seznamte se s obslužnými prvky a řádným používáním zahradního nářadí. Uchovejte si prosím pečlivě návod k použití pro pozdější potřebu.

Vysvětlivky obrázkových symbolů na zahradním nářadí



Všeobecné upozornění na nebezpečí.

Zajistěte, aby nebyly zahradním nářadím blokovány nebo zahrazeny žádné východy.



Varování: Než uvedete výrobek do provozu, přečtěte si návod k obsluze.



Varování: Přerušovač el. obvodu aktivujte předtím, než provedete práce na zahradním nářadí nebo zahradní nářadí zvednete.



Pozor: Nedotýkejte se rotujících nožů. Nože jsou ostré. Pozor, můžete přijít o prsty u nohou a rukou.



Než se dotknete dílů zahradního nářadí, počkejte, až se všechny zcela dostanou do stavu klidu. Nože po vypnutí zahradního nářadí ještě dále rotují a mohou způsobit zranění.



Dbejte na to, aby nebyly v blízkosti stojící osoby zraněny odletujícími cizími tělesy.



Varování: Pokud výrobek pracuje, udržujte vůči němu bezpečný odstup.



Na zahradním nářadí nejezděte.



Nabíječka je vybavena bezpečnostním transformátorem.



K čištění zahradního nářadí nepoužívejte vysokotlaký čistič ani zahradní hadici.



Pečlivě zkontrolujte oblast, na které se má zahradní nářadí použít, zda zde nejsou divoká a domácí zvířata. Divoká a domácí zvířata mohou být během provozu nářadí poraněna. Důkladně zkontrolujte oblast nasazení stroje a odstraňte všechny kameny, klacky, dráty, kosti a cizí předměty. Dbejte při používání stroje na to, aby se v husté trávě neskrývala žádná divoká či domácí zvířata nebo malé pařezy. Vyhněte se používání v šeru nebo za tmy, aby omezilo riziko setkání se zvířaty.

Obsluha

► **Před všemi pracemi na zahradním nářadí (např. údržba, výměna nástroje atd.) a též během transportu a skladování zahradní**

nářadí vypněte pomocí přerušovače el. obvodu.

- Děti by měly být pod dohledem, aby bylo zajištěno, že si se zahradním nářadím nehrají.
- Nikdy nedovolte výrobek používat dětem, osobám s omezenými fyzickými, smyslovými nebo duševními schopnostmi či nedostatečnou zkušeností a / nebo nedostatečnými vědomostmi a / nebo osobám neseznámeným s těmito pokyny. Národní předpisy možná vymezují věk obsluhy.
- Zahradní nářadí nepoužívejte bosí nebo s otevřenými sandály. Neustále noste pevnou obuv a dlouhé kalhoty.
- Při špatných povětrnostních podmínkách, zejména při zvedající se bouřce, se zahradním nářadím nepracujte.
- Při obsluze zahradního nářadí a když se k němu přibližujete, vždy se postarejte o stabilní rovnováhu a bezpečný postoj, zejména u uváznutí a při mokrych plochách trávníku. Nepředklánějte se příliš daleko. Nářadí obsluhujte svědomitě a beze spěchu.
- Obsluha je zodpovědná za nehody nebo ublížení jiným osobám nebo jejich majetku.
- Pokud se při provozu zahradního nářadí vyskytnou jakákoli nebezpečí, okamžitě stiskněte červené tlačítko Stop.

- ▶ Zajistěte správné instalování ohraničujícího vodiče podle návodu k instalaci.



Kompletní pokyny pro instalaci zařízení Indego naleznete v návodu k instalaci, jež se dodává s výrobkem.

- ▶ Pravidelně kontrolujte oblast, na které se bude zahradní nářadí používat a odstraňte všechny kameny, klacky, dráty, kabely a jiné předměty.
- ▶ V pracovní oblasti nepokládejte žádné síťové kabely pod napětím. Pokud se do robotické sekačky zamotá síťový kabel, musí být před odstraněním odpojen od el. sítě.
- ▶ Zahradní nářadí pravidelně kontrolujte, aby bylo zajištěno, že nejsou nože, šrouby nožů a žací zařízení opotřebované nebo poškozené. Opotřebované nože a šrouby nožů vyměňte v celé sadě, aby se zamezilo nevyváženosti.
- ▶ Nikdy nepoužívejte zahradní nářadí s poškozenými ochrannými kryty nebo bez bezpečnostního vybavení.
- ▶ Nedávejte své ruce a nohy do blízkosti nebo pod rotující díly.
- ▶ Nikdy nezvedejte resp. nenoste zahradní nářadí s běžícím motorem.
- ▶ Nenechávejte zahradní nářadí pracovat bez dozoru pokud víte, že se v bezprostřední blízkosti zdržují domácí zvířata, děti nebo osoby.

- ▶ Zahradní nářadí zapněte podle návodu a stůjte v bezpečné vzdálenosti vůči rotujícím dílům.
- ▶ Zahradní nářadí neprovozujte ve stejné době se zahradním zavlažováním. Naprogramujte čas sečení tak, aby se zajistilo, že oba systémy nepracují současně.
- ▶ Pokud z jakéhokoli důvodu spadne zahradní nářadí do vody, odstraňte jej z vody a pomocí přerušovače el. obvodu ho vypněte. Zahradní nářadí nezapínejte, kontaktujte servisní středisko Bosch.
- ▶ **Neprovádějte na zahradním nářadí žádné změny.** Nepřípustné změny mohou negativně ovlivnit bezpečnost Vašeho zahradního nářadí a vést ke zvýšenému hluku a vibracím.

Zahradní nářadí vypněte pomocí přerušovače el. obvodu:

- před odstraněním zablokování,
- když zahradní nářadí kontrolujete, čistíte nebo na něm pracujete,
- před uskladněním,
- když zahradní nářadí neobvykle vibruje (zahradní nářadí zastavte a okamžitě zkontrolujte),
- po kolizi s cizím předmětem, zkontrolujte poškození zahradního nářadí a kontaktujte zákaznický servis Bosch kvůli nutným opravám.

Údržba

- ▶ **Když manipulujete nebo pracujete v oblasti ostrých nožů, vždy noste zahradní rukavice.**
- ▶ **Před všemi pracemi na zahradním nářadí jej vypněte pomocí přerušovače el. obvodu.**
- ▶ **Před všemi pracemi na nabíjecí stanici nebo napájecím zdroji vytáhněte síťovou zástrčku ze zásuvky.**

Zevnějšek zahradního nářadí čistěte důkladně pomocí měkkého štětce a hadříku. **Nepoužívejte vodu ani rozpouštědla či lešticí prostředky.**

Veškerou ulpělou trávu a nánosy odstraňte, zejména z větracích otvorů. Otočte zahradní nářadí spodní stranou nahoru a pravidelně vyčistěte prostor nožů a řídicí kolečka. Pro odstranění pevně ulpělých kousků trávy používejte tuhý kartáč nebo škrabku (viz obrázek I).

Nože lze obrátit.

- ▶ Zajistěte pevné usazení všech matic, čepů a šroubů, tím je umožněna bezpečná práce se zahradním nářadím. (viz obrázek J)
- ▶ Pravidelně zahradní nářadí prohlédněte a pro Vaši bezpečnost vyměňte opotřebované nebo poškozené díly.
- ▶ Dbejte na to, aby se použily pouze originální náhradní díly Bosch.
- ▶ Podle potřeby vyměňujte nože a šrouby v celé sadě.

Uskladnění v zimě

- ▶ **Sekačku vypněte pomocí přerušovače el. obvodu.**
- ▶ Sekačka je připravena k provozu při teplotách mezi 5 °C a 45 °C. Sekačku a nabíjecí stanici v zimním období uskladněte, když se teploty trvale nalézají pod 5 °C, na bezpečném a suchém místě mimo dosah dětí.

Na sekačku ani na nabíjecí stanici nestavte žádné další předměty.

Použijte originální balení, pokud Indego přepravujete na delší vzdálenosti.

- ▶ Sekačku skladujte pouze v teplotním rozsahu mezi –20 °C a 50 °C. Nenechávejte sekačku např. v létě ležet v autě.

USB

- ▶ Sekačka disponuje rozhraním USB, které se používá výhradně pro update softwaru. Používejte pouze schválené paměti USB (naformátované souborovým systémem FAT 32) a schválené kabely USB OTG.
- ▶ Další informace o updatu softwaru naleznete na www.bosch-diy.com/indego-help.
- ▶ **Nepoužívejte rozhraní USB pro jiné účely. Nezastrkujte žádná externí zařízení. Neprovozujte nářadí s otevřeným víčkem přípojky USB.**

Nebezpečí daná akumulátorem

- ▶ **Toto nářadí obsahuje akumulátory, jež může vyměnit pouze kvalifikovaný odborný personál firmy Bosch.**
- ▶ Nabíjení se smí uskutečnit pouze ve firmou Bosch schválené nabíjecí stanici.
- ▶ Indego pracuje mezi 5 °C a 45 °C. Leží-li teplota akumulátoru vně tohoto pracovního rozsahu, oznámí Indego zprávu a neopustí nabíjecí stanici. Za provozu se Indego vrátí k nabíjecí stanici nebo zůstane stát na místě.
- ▶ Pokud se akumulátor poškodí, může vytéci kapalina a potřísnit okolní díly. Postižené díly zkontrolujte a kontaktujte zákaznický servis Bosch.
- ▶ Pokud ve výjimečném případě vyteče z akumulátoru kapalina, zabraňte kontaktu se zahradním nářadím. Při kontaktu s touto kapalinou vyhledejte lékařskou pomoc.
- ▶ **Při nesprávném použití nebo poškozeném akumulátoru může z akumulátoru vytéct hořlavá kapalina. Zabraňte kontaktu s ní. Při náhodném kontaktu opláchněte místo vodou. Pokud se kapalina dostane do očí, vyhledejte navíc lékaře.** Vytékající akumulátorová kapalina může způsobit podráždění pokožky nebo popáleniny.

- ▶ **Zahradní nářadí a uvnitř se nacházející akumulátor neotvírejte.** Existuje nebezpečí zkratu a též zásahu elektrickým proudem.
- ▶ **Chraňte zahradní nářadí před ohněm.** Existuje nebezpečí výbuchu akumulátoru. Při požáru nebo výbuchu akumulátoru kontaktujte tísňovou pohotovostní službu.
- ▶ **Při poškození a nesprávném použití zahradního nářadí mohou z akumulátoru unikat výpary. Zajistěte přívod čerstvého vzduchu a při potížích vyhledejte lékaře.** Páry mohou dráždit dýchací cesty.

Bezpečnostní upozornění pro nabíječku a napájecí zdroj

- ▶ **Pro nabíjení sekačky používejte pouze originální Bosch nabíjecí stanici a síťový kabel.** V opačném případě existuje nebezpečí výbuchu a požáru.
- ▶ **Pravidelně kontrolujte nabíjecí stanici, síťový zdroj, kabely a zástrčky.** Při poškození nebo projevu stárnutí odpojte nabíjecí stanici nebo síťový zdroj od elektrické sítě a nepoužívejte je. Nabíjecí stanici ani síťový zdroj sami neotvírejte. Opravy nechte provést pouze kvalifikovaným odborným personálem firmy Bosch a pouze originálními náhradními díly. Poškození na

nabíjecí stanici, síťovém zdroji, kabelech nebo zástrčkách zvyšují riziko zásahu elektrickým proudem.

- ▶ **Nabíjecí stanici a síťový zdroj neprovozujte na lehce hořlavém podkladu (např. papír, textilie atd.) resp. v hořlavém prostředí.** Při nabíjení dochází k zahřívání nabíjecí stanice a síťového zdroje a existuje tak nebezpečí vzniku požáru.
- ▶ **Dohlížejte na děti.** Tím bude zajištěno, že si děti s nabíjecí stanicí, síťovým zdrojem nebo se zahradním nářadím nehrají.
- ▶ Napětí zdroje proudu musí souhlasit s údaji na síťovém zdroji.
- ▶ Doporučujeme připojit síťový zdroj pouze na zásuvku, která je jištěna proudovým chráničem FI s vybavovacím proudem 30 mA. Pravidelně kontrolujte funkci proudového chrániče FI.
- ▶ Pravidelně se musí kontrolovat poškození síťového kabelu.
- ▶ V případě zaplavení nabíjecí stanice odpojte síťový zdroj od elektrické sítě a kontaktujte servis Bosch.
- ▶ Nikdy se nedotýkejte síťové zástrčky ani jiných zástrček mokřýma rukama.
- ▶ Připojovací kabel nepřejíždějte, nepřiskřípněte nebo jím nevláčte, poněvadž by se mohl poškodit. Kabel

chraňte před teplem, olejem a ostrými hranami.





Síťový zdroj má kvůli bezpečnosti ochrannou izolaci a nepotřebuje žádné uzemnění. Provozní napětí činí 230 V AC, 50 Hz (pro země mimo EU 220 V, 240 V podle provedení).

Informace obdržíte u svého autorizovaného zákaznického servisu Bosch.

Ve sporných případech se zeptejte vyškoleného elektrikáře nebo v nejbližším servisním zastoupení firmy Bosch.

Symbyoly

Následující symboly mají význam pro čtení a pochopení návodu k obsluze, především pro obrázky. Zapamatujte si symboly a jejich význam. Správná interpretace symbolů Vám pomůže zahradní nářadí lépe a bezpečněji používat.

Symbol	Význam
	Noste ochranné rukavice
	Dovolené počínání
	Zakázané počínání
	Příslušenství/náhradní díly

Určené použití

Sekačka je určena k sečení travnatých ploch v soukromém sektoru.

Nepoužívejte sekačku v interiérech.

Nepoužívejte sekačku pro jiné účely, zvyšuje to nebezpečí úrazů a možného poškození zahradního nářadí.

Nepokoušejte se sekačku pozměnit, poněvadž to může vést k úrazům nebo možnému poškození sekačky.

Technická data

Automatická sekačka trávy	Jednotka SI	Indego XS 300
Objednací číslo		3600HB004

Automatická sekačka trávy	Jednotka SI	Indego XS 300
Šířka sečení	cm	19
Výška sečení	mm	30-50
Úhel sklonu, max.	°/%	15/27
Velikost plochy trávníku		
– maximálně	m ²	300
– na jedno nabití akumulátoru až ^{A)}	m ²	45
Oblast provozní frekvence (indukční senzor)	kHz	-
Max. intenzita magnetického pole (indukční senzor) (při 10 m)	dBμA/m	-
Oblast provozní frekvence (GSM)	MHz	-
Vysílací výkon max. (GSM)	dBm	-
Hmotnost podle EPTA-Procedure 01:2014	kg	8,0
Stupeň krytí		IPX4
Sériové číslo		viz typový štítek na zahradním nářadí
Akumulátor		Li-ion
Jmenovité napětí	V DC	18
Kapacita	Ah	2,5
Počet článků akumulátoru		5
Doba provozu, průměrně ^{A)}	min	45
Doba nabíjení akumulátoru (max.)	min	45
Ohraničující vodič		
– dodaný ohraničující vodič	m	100
– minimální potřebná délka	m	20
– maximální přípustná délka	m	250
Nabíjecí stanice		
Objednávací číslo		1 600 A02 546
Vstupní napětí	V DC	24
Odběr proudu nabíjení / zapnutý ohraničující vodič	W	55/12
Nabíjecí proud (až)	A	2,3
Přípustný rozsah teploty nabíjení ^{B)}	°C	5-45
Hmotnost podle EPTA-Procedure 01:2014	kg	1,65
Stupeň krytí		IPX4
Síťový zdroj		
Objednávací číslo		
Švýcarsko		F 016 L69 439
Anglie		F 016 L69 437
Zbytek Evropy		F 016 L69 170
Vstupní napětí (střídavé napětí)	V	220-240
Třída ochrany		□ / II
Frekvence	Hz	50-60
Výstupní napětí (stejnoseměrné napětí)	V	24
Stupeň krytí		IPX7

Automatická sekačka trávy

Jednotka
SI

Indego XS 300

Hmotnost kg 0,8

A) závislé na výšce sečení, stavu trávy a vlhkosti

B) vnitřní teplota akumulátoru

Údaje platí pro jmenovité napětí [U] 230 V. U odlišných napětí a u specifických provedení pro příslušné země se mohou tyto údaje lišit.

Informace o hluku a vibracích

Hodnoty emise hluku zjištěny podle EN 50636-2-107.

Hodnocená hladina hluku A elektronářadí činí typicky:
Hladina akustického výkonu 61 dB(A). Nepřesnost K = 2 dB.

Význam vyobrazení

Cíl počínání	Obrázek	Strana
Příslušenství	A	302
Vybalení obsahu dodávky / sekačky	B	303
Položení ohraničujícího vodiče	C	303
Prodloužení ohraničujícího vodiče	D	304
Položení ohraničujícího vodiče okolo nového vnitřního objektu	E	304
Zvednutí a nesení sekačky	F	305
Nastavení výšky sečení	G	305
Přidání další plochy trávníku	H	306
– s přídatnou nabíjecí stanicí (vpravo)		
– bez přídatné nabíjecí stanice (vlevo)		
Čištění	I	307
Údržba	J	307
Update softwaru	K	308

Instalace

Pomocí následujícího QR kódu se můžete podívat na video o instalaci sekačky na www.bosch-diy.com/indego-help. Alternativně se řiďte návodem k instalaci dodaným s výrobkem.

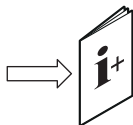

Zkontrolujte, zda je ohraničující vodič kompletně upevněn na zemi, bez volných smyček. Volné smyčky mohou znamenat nebezpečí zakopnutí.

Odstraňte kameny, větve, dráty, elektrické kabely pod napětím a další cizí předměty ze sečené plochy trávníku.

Zajistěte, aby sečená plocha trávníku byla rovná a neměla pro zahradní nářadí žádné zřetelné překážky jako prohlubně, brázdy a svahy strmé více než 15°/27 %.

Nabíjecí stanice se musí umístit na vnějším okraji trávníku na ohraničující vodič. Nemůže stát na straně kůlny nebo domku na nářadí, stojící jako ostrov uvnitř sečené plochy trávníku.

Je doporučeno, abyste před instalací a před prvním sečením v nové sezóně a vždy, když je odstříh trávy delší než 5 mm, posekali Váš trávník jedenkrát pomocí běžné sekačky.

Nožový systém sekačky je dimenzovaný pro sečení krátké trávy (30-50 mm). Posečený materiál může zůstat ležet jako mulč pro přihnojování trávníku. Výšku sečení sekačky lze nastavit na 30, 40 a 50 mm.

Je doporučeno začít s vyšším nastavením a poté, když vodič pod trávou zmizí, úroveň pozvolna snižovat. To zabrání tomu, aby Vaše Indego vodič nepřeseklo.

Dodatečný ohraničující vodič lze připojit pomocí kabelové spojky (viz obrázky D–E).

Ohraničující vodič lze prodloužit na délku maximálně 250 m.

Ohraničující vodič položte až 5 cm hluboko do země (nebo pod nekovové desky).



Vyhnete se poškození ohraničujícího vodiče, oblast, ve které je položen, se nesmí vertikulovat ani hrabat.

Při pokládání ohraničujícího vodiče se vyhnete úhlům pod 45°. To může omezit výkon.

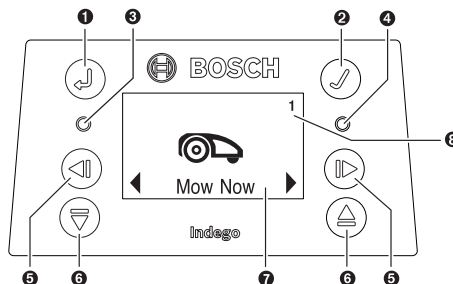
Ukazatel



Symbol	Význam
1	Tlačítko zpět
2	Potvrzovací tlačítko
	Stiskne-li se během sečení potvrzovací tlačítko, vrátí se sekačka zpátky k nabíjecí stanici
3	Červená LED zap: Chyba sekačky
4	Zelená LED zap: Sekačka je zapnutá

Symbol	Význam
	Zelená LED vyp: Sekačka je neaktivní a pro aktivaci je potřeba Váš čtyřmístný PIN kód. Nebo sekačka je vypnutá, musí se zapnout přerušovač el. obvodu a pro aktivaci se musí zadat Váš čtyřmístný PIN kód. Upozornění: Během update softwaru svítí zelená a červená LED.
5	 Tlačítka doleva, doprava
6	 Tlačítka dolů, nahoru
7	Displej s dialogovým oknem
8	1 2 3 Číslo zahrady (zobrazí se, pokud je uložena více než jedna mapa zahrady)

Pokud do 10 minut nenásleduje žádné zadání, přepne se displej do klidového stavu.

Přidání další plochy trávníku (viz obrázek H)

Pro instalaci dodatečné plochy trávníku postupujte podle pokynů v návodu k instalaci.

Oddělené plochy trávníku se samostatnou nabíjecí stanicí (viz obrázek H vpravo): Sekačku lze používat až na třech různých plochách trávníku. Pro oddělenou plochu trávníku potřebujete dodatečnou nabíjecí stanicí (viz obrázek A), ohraničující vodič a umělohmotné kolíky. Pokud je nastavený časový plán nebo kalendářní funkce „**Bosch AUTO**“, bude se po dobu definovaného časového okna sekat tráva této plochy trávníku.

Sekačku vypněte, pokud ji transportujete mezi jednotlivými plochami trávníku.

Upozornění: V každé nabíjecí stanici se musejí provést na sekačce aktualizace softwaru.

Je doporučeno nabíjecí stanici při zimním uskladnění popsat, aby se vědělo, která nabíjecí stanice patří ke které ploše trávníku.

Bez dodatečné nabíjecí stanice: Je možné spojit plochy trávníku tím, že se ohraničující vodič mezi oběma plochami trávníku položí navzájem rovnoběžně tak blízko, jak je to jen možné (viz obrázek H nahoře vlevo). Dodatečná plocha trávníku bez nabíjecí stanice nebude zmapována a sekačka nebude používat v této ploše trávníku bez nabíjecí stanice strategii sečení LogiCut. Maximální doporučená plocha trávníku bez nabíjecí stanice činí 40 m². Sekačka seče tak dlouho, než je akumulátor prázdný a musí se kvůli nabití přepravit do nabíjecí stanice.

Sečení

- ▶ **Nenechávejte děti jezdit na sekačce.**
- ▶ **Před zvednutím stiskněte na sekačce tlačítko Stop. Sekačku zvedejte vždy za rukojeť. (viz obrázek F)**

Zajistěte, aby se na sečené ploše trávníku nenacházela žádná malá zvířata jako ježci nebo želvy.

Po úspěšném připravení můžete buď začít ihned se sečením tím, že na displeji potvrdíte „**Sekat hned**“ nebo počkáte na příští plánované časové okno podle naprogramování pomocí Bosch AUTO Calendar Function (za předpokladu předchozího nastavení).

Můžete určit i časový plán sečení podle Vašeho zadání.

Sekačka musí plochu trávníku 3 krát úplně posekat (3 kompletní cykly sečení), aby se plochu trávníku naučila. Ve fázi učení možná není vizuální výsledek optimální.

Zde jsou uvedeny přibližné doby chodu pro jednorázové kompletní objetí plochy trávníku pomocí LogiCut.

Respektujte prosím, že doby chodu se mění podle charakteru trávníku a počtu objektů na zahradě.

100 m² 4 h

300 m² 11 h

Stanovte časový plán s častými opakováními. Tím docílíte dobrých výsledků sečení, nabití akumulátoru vydrží déle a vyhnete se nahromadění posečeného materiálu na trávníku.

Pokud sekačka seče

V režimu „**Manuálně**“ pracuje sekačka tak dlouho, až je plocha trávníku posečena. Sečení se přeruší pouze kvůli nabití akumulátoru. Když je plocha trávníku posečena, vrátí se sekačka zpátky k nabíjecí stanici.

V programovatelném režimu „**Časový plán**“ nebo s kalendářní funkcí „**Bosch AUTO**“ pracuje sekačka během stanovených časových úseků kontinuálně. Sečení se přeruší pouze kvůli nabití akumulátoru. Když je plocha trávníku posečena před koncem časového okna, vrátí se sekačka zpátky k nabíjecí stanici.

Pro předčasné přerušení sečení stiskněte tlačítko **Stop** nebo ji pošlete pomocí potvrzovacího tlačítka ✓ zpátky k nabíjecí stanici.

Režim šetření energie

Sekačka redukuje svou spotřebu energie tím, že vypne proud v ohraničujícím vodiči, pokud neseče a nebude nabíjet.

Pro manuální probuzení sekačky z režimu šetření energie stiskněte potvrzovací tlačítko ✓ a poté zvolte buď „**Sekat hned**“ nebo jiný „**Režim sečení**“, zatímco sekačka je v nabíjecí stanici.

Pokud je aktivní režim „**Časový plán**“ nebo kalendářní funkce „**Bosch AUTO**“, signál do ohraničujícího vodiče startuje automaticky.

Senzory

Sekačka je vybavena následujícími senzory:

- **Senzor zvednutí** se aktivuje, když se sekačka nadzvedne.
- **Senzor převrácení** rozpozná, když se sekačka převrátí.
- **Senzor sklonu** se aktivuje, když sekačka dosáhne úhlu 32°.

Pokud se některý ze senzorů aktivuje, např. senzor zvednutí, zastaví se pojezdové motory a žací nože. Na displeji se objeví zpráva, např. „Zvednuto“.

- **Senzor překážky** rozpozná předměty/překážky na celé přední hraně sekačky a vyvolá změnu směru.

Nabíjení akumulátoru

Akumulátor je vybavený kontrolou teploty, jež dovolí nabíjení pouze při vnitřní teplotě akumulátoru v rozsahu mezi 5 °C a 45 °C.

Akumulátor Li-ion se dodává částečně nabitý. Je doporučeno sekačku během instalace ohraničujícího vodiče v nabíjecí stanici nabít.

Akumulátor Li-ion lze bez zkrácení životnosti kdykoli nabít. Přerušeni procesu nabíjení akumulátoru neškodí.

Při nastávajícím vybití nebo vybitém akumulátoru se sekačka pomocí ochranného obvodu vypne. Nože se už nepohybují.

Aktualizace softwaru (viz obrázek K)

Pro aktualizaci softwaru potřebujete paměť USB (naformátovanou souborovým systémem FAT 32) a kabel USB-OTG.

Pokud je k dispozici nová verze softwaru, naleznete ji na internetu na straně „www.bosch-diy.com/indego-help“.

Uložte soubor „IN7xxxx.bin“ na USB paměť.

Obráťte sekačku a odstraňte víčko na USB rozhraní. Spojte USB-OTG kabel s USB pamětí.

Dejte sekačku do nabíjecí stanice a zajistěte, aby byla nabíjecí stanice připojená k el. síti (na základnové stanici svítí LED). Sekačka musí být zapnutá, displej musí svítit a akumulátor musí být nabitý minimálně na 70%.

Když se nastartuje aktualizace, objeví se na displeji následující zpráva „Aktualizovat z verze x na verzi y?“





Proces potvrďte pomocí tlačítka ✓. Během aktualizace blikají na sekačce obě LED.







Na konci aktualizace provede sekačka nový start.

Odstraňte USB-OTG kabel a USB paměť. Uzavřete víčko na USB rozhraní.

Navigace v menu

Následující tabulka vysvětluje různé body menu.

Hlavní nabídka	Podmenu 1	Podmenu 2	Vysvětlení
			Stiskem potvrzovacího tlačítka začne sekačka se sečením. V režimu „ Vyp./manuální “ seče sekačka, než se na displeji objeví „ Zahrada kompletní “.
Sekat hned			V režimu „ Časový plán “, s kalendářní funkcí „ Bosch AUTO “ pracuje sekačka až do konce časového úseku nebo až se na displeji objeví „ Zahrada kompletní “ (podle toho, co nastane nejdřív).
	Bosch AUTO		Kalendářní funkce „ Bosch AUTO “ se optimalizuje v závislosti na velikosti plochy trávníku.
Kalendář			V základním nastavení seče sekačka dva kompletní cykly sečení týdně a začíná pokaždé v 8 hodin ráno.
			Jsou možná následující nastavení:
		Počet kompletních cyklů sečení týdně	1 až 3
		Všední den	Dny, kdy se smí sekat (např. pro vyloučení nedělí).
		Čas startu	Nastavitelné pouze pro první časové okno (platí pro všechny aktivní dny).
	Časový plán	Upravit (zvolený den)	Naprogramujte časový plán sečení pomocí nastavení jednotlivých dnů sečení a časových oken (až 2 za den).
		Nesekat/smazat časové okno	Smažte příslušné časové okno pro zvolený den.
			Dole na displeji se zobrazí počet kompletních cyklů sečení týdně pro aktuální časový plán.
	Vyp./manuální		Zvolte tuto volbu, pokud se nemá používat žádný časový plán. Sekačka začne sečení pouze aktivací „Sekat hned“.
		Sečení bez nabíjecí stanice	Sekačka seče v dodatečně ploše trávníku bez vlastní nabíjecí stanice v náhodném režimu než je akumulátor prázdný.
Nastavení			

Hlavní nabídka	Podmenu 1	Podmenu 2	Vysvětlení
	Režim sečení	Intenzivní režim	Sekačka seče důkladněji, vrací se k možným neposečeným místům a seče na kratších pruzích. Sekačka potřebuje zřetelně déle, aby provedla kompletní sečení.
		Auto.zámek	Tlačítka budou automaticky uzamčena, pokud se během 3 minut nestiskne žádné tlačítko. Toto nastavení je doporučeno z bezpečnostních důvodů a kvůli ochraně před krádeží.
	Bezpečnost		
		- Zap.	Je zapotřebí PIN kód pro reaktivaci po funkci Auto.zámek.
		- Vypnuto	Tlačítka jsou stále připravena pro zadávání.
		Změna PIN	Změna PIN vyžaduje nejprve zadání platného PIN kódu.
		Alarm	
		- Zap.	Aktivuje alarm.
		- Vypnuto	Deaktivuje alarm.
			Změna času a data.
	Datum & čas		
			Změna jazyka displeje.
	Volba jazyka		
		Stav systému	Informace o stavu nabití akumulátoru, systémové informace a doby provozu a nabíjení sekačky.
	Info		
		ID vodiče	Mění ID ohraničujícího vodiče při možných rušeních v okolí.
		Nastavení senzorů/ stav trávniku	Zvolte mezi nerovným, normálním a kluzkým. Citlivost senzorů překážek se mění podle nastaveného stavu trávniku.
	Pokročilé	Přemapovat	Smaže aktuální mapu plochy trávniku, v které se sekačka nachází.
		Tovární nastavení	Reset sekačky do továrního nastavení smaže všechna osobní nastavení (kromě PIN). Po resetu do továrního nastavení musí sekačka plochu/-y trávniku znovu zmapovat.
		Přehled zahrad	Zobrazí počet zmapovaných ploch trávniku, jejich velikost, ID vodiče a datum, kdy byla plocha naposledy posečena.
		Smazat zahradu	Smažte specifikovanou mapu zahrady nebo zvolte všechny mapy smazat najednou.
		Vodováha	Dodává informace o sklonu sekačky. Nachází-li se sekačka v nabíjecí stanici a bod na displeji není uvnitř zobrazeného kruhu, musí se nabíjecí stanice umístit na nové, rovnější stanoviště.
	Zvláštnosti	Signál vodiče	Rozpozná signál od ohraničujícího vodiče a zobrazí kvalitu signálu (pro zákaznický servis). Sekačka nepřijímá žádný signál od ohraničujícího vodiče během doby, kdy je v nabíjecí stanici.

Hledání závad

Online podpora



<http://www.bosch-diy.com/indego-help>

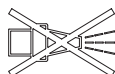

Příznak	Možná příčina	Odstranění
LED na nabíjecí stanici bliká	Ohraničující vodič je přerušený, příliš dlouhý nebo příliš krátký. Vodič není spojený a sekačka není v nabíjecí stanici.	Zkontrolujte, že ohraničující vodič není přerušený a má délku mezi 20 a 250 m. Potom vypněte a opět zapněte napájení. Pro instalaci sekačky se řiďte pokyny v návodu k instalaci.
Silné vibrace/hluk	Uvolněný šroub nože Poškozený/ohnutý nůž	Šroub nože utáhněte momentem 2,5 Nm. Nůž vyměňte (viz obrázek J).
Sekačka nezajíždí správně do nabíjecí stanice	Ohraničující vodič není kolem nabíjecí stanice správně položený Ohraničující vodič v blízkosti zdroje rušení	Pro položení ohraničujícího vodiče se řiďte pokyny v návodu k instalaci. Odstraňte jakýkoli přebytečný (např. namotaný) ohraničující vodič kolem nabíjecí stanice. Změňte v menu ID ohraničujícího vodiče.
Sekačka neběží	Přerušovač el. obvodu není zapnutý Možné ucpání Akumulátor není zcela nabitý Příliš dlouhá tráva Příliš studený/horký akumulátor	Odstraňte sekačku z nabíjecí stanice, přerušovač el. obvodu zapněte a dejte sekačku opět do nabíjecí stanice (dbejte na to, aby byla nabíjecí stanice připravená k provozu - LED svítí zeleně). Vždy nejprve vypněte přerušovač el. obvodu, pak zkontrolujte prostor pod sekačkou. Podle potřeby odstraňte zablokování (k tomu vždy noste zahradní rukavice). Dejte sekačku do nabíjecí stanice, aby se umožnilo nabíjení. Nabíjecí stanice musí být zapnutá. Posečte plochu trávníku běžnou sekačkou na některé z nižších nastavení. Sekačka pracuje, když vnitřní teplota akumulátoru leží mezi 5 °C a 45 °C. Nechte sekačku ohřát/vychladnout. Pokud se chyba vyskytuje častěji, měli byste nabíjecí stanici umístit do stínu.
Sekačka stojí na trávníku s vypnutým displejem	Problémy v provozu	Stiskněte potvrzovací tlačítko displeje, aby se displej rozsvítil nebo umístěte sekačku do nabíjecí stanice.
Sekačka bez funkce nabíjení	Příliš studený/horký akumulátor	Sekačka pracuje, když vnitřní teplota akumulátoru leží mezi 5 °C a 45 °C. Nechte sekačku ohřát/vychladnout.

Příznak	Možná příčina	Odstranění
		Pokud se chyba vyskytuje častěji, měli byste nabíjecí stanici umístit do stínu.
	Nabíjecí stanice není zapnutá	Zapněte napájení el. proudem pro nabíjecí stanici. Pokud nabíjecí stanice nenastartuje, kontaktujte zákaznický servis Bosch.
	Zkorodované nabíjecí kontakty	Očistěte nabíjecí kontakty.
Sekačka je mimo ohraničující vodič	Ohraničující vodič na spádu	Nechte 30 cm mezi ohraničujícím vodičem a spádem.
	Překážka v blízkosti vodiče	Odstraňte překážku.
Části plochy trávníku místy neposečené	Sekačka potřebuje pro správné posečení zahrady více času	Pro podchycení celé plochy trávníku nechte sekačku Váš trávník 3 x kompletně posekat.
	Časové okno je příliš malé vzhledem k velikosti trávníku	Zvětšete časové okno sečení nebo použijte kalendářní funkci „ Bosch AUTO “
	Rozestup mezi ohraničujícími vodiči je příliš malý	Zvyšte rozestup mezi ohraničujícími vodiči na minimálně 75 cm.
	Nerovný podklad	Zvolte v menu „Charakter terénu/senzor terénu“ volbu „Nerovný terén/nízká citlivost“. Trávník zarovnejte, nerovnosti/terénní vlny odstraňte, nevhodné prostory vyčleňte pomocí ohraničujícího vodiče - postupujte podle pokynů v návodu k instalaci.
	Příliš dlouhá tráva	Zvolte v menu „Charakter terénu/senzor terénu“ volbu „Nerovný terén/nízká citlivost“.
	Příliš příkré sklony na zahradě	Zajistěte, aby sekačka pracovala pouze na svazích se sklonem 15 stupňů nebo méně.
Zahradní nářadí zůstává uvízlé na zahradě	Objekty/překážky nejsou vyčleněny	Překážky, u kterých zůstává sekačka často viset, vyčleňte pomocí ohraničujícího vodiče.
	Nově založený trávník	Než použijete sekačku, ponechte trávníku pár týdnů čas, aby se urovnal. Změňte nastavení v menu „Charakter terénu/senzor terénu“. Než sekačku spustíte, počkejte po zavlažování co možná nejdéle.
Sekačka seče neúmyslně květiny atd. nebo přejíždí určité překážky	Objekty/překážky s výškou menší než 5 cm nejsou vyčleněny	Položte ohraničující vodič s odstupem 30 cm vůči překážce nebo objekty/překážky odstraňte.
Sekačka seče nelogicky	Systém LogiCut je závislý na podmínkách zahrady. Sekačka nutně nemusí pokračovat v sečení v nejbližší neposečené oblasti	Další informace naleznete v návodu k instalaci. Pokud se chování vyskytuje opakovaně, plochu trávníku znovu zmapujte.
	Sekačka se mezi prostory nepohybuje vždy v přímé linii	Žádná opatření nejsou potřeba.
	Sekačka často nenajde správnou polohu nebo se točí na místě	Změňte ID vodiče.
	Nesprávně vyčleněná překážka	Řiďte se pokyny v příručce k instalaci.
	Sekačka běží na dodatečné ploše trávníku bez nabíjecí stanice ve svévolných drahách	Normální chování. Systém LogiCut funguje pouze v oblastech s nabíjecí stanicí.
Ohraničující vodič je vždy znovu přestřížen	Vodič není mezi umělohmotnými kolíky dostatečně napnutý	Ohraničující vodič napněte a zajistěte, aby vzdálenost mezi kolíky činila maximálně 75 cm. Použijte spojku vodiče pro opravu propojení. Vyhněte se používání vertikutátoru, shrabovače trávníku v blízkosti ohraničujícího vodiče
	Vzdálenost mezi umělohmotnými kolíky činí více než 75 cm	

Příznak	Možná příčina	Odstranění
Sekačka zanechává nepravidelný obraz sečení/špatná kvalita sečení	Sekačka neseče dost často	Pro dobrý výsledek seče častěji (např. více/delšími časovými okny v časovém plánu).
	Tupé žací nože	Žací nože obraťte nebo vyměňte (viz obrázek J).
	Možné ucpání	Vždy nejprve vypněte přerušovač el. obvodu, pak zkontrolujte prostor pod sekačkou. Podle potřeby odstraňte zablokování (k tomu vždy noste zahradní rukavice).
Není rozpoznán ohraničující vodič	Nabíjecí stanice bez proudu	Zkontrolujte, zda je nabíjecí stanice zapnutá (LED svítí).
	Přestřížený ohraničující vodič	Zkontrolujte poškození ohraničujícího vodiče.
	Nesprávná instalace (např. není dost rozestupu mezi ohraničujícími vodiči)	Řiďte se pokyny v příručce k instalaci.
	Ohraničující vodič v blízkosti zdroje rušení	Odstraňte jakýkoli přebytečný (např. namotaný) ohraničující vodič kolem nabíjecí stanice. Změňte v menu ID ohraničujícího vodiče.
Vzpříčené tlačítko nastavení výšky sečení	Možné ucpání	Vždy nejprve vypněte přerušovač el. obvodu, pak zkontrolujte prostor pod sekačkou. Podle potřeby odstraňte zablokování (k tomu vždy noste zahradní rukavice).

Zákaznická služba a poradenství ohledně použití

www.bosch-garden.com

U všech dotazů a objednávek náhradních dílů nezbytně prosím uvádějte 10-místné objednávací číslo podle typového štítku sekačky.

Možná bude zapotřebí verze softwaru Vaší sekačky (viz „Menu > Nastavení > Info“).

V případě potřeby zašlete vždy společně sekačku a nabíjecí stanici do servisního střediska Bosch. Akumulátor neodstraňujte.

Před zasláním odstraňte eventuálně namontovaný personalizovaný horní kryt a též jakýkoli kryt příslušenství.

Czech Republic

Robert Bosch odbytová s.r.o.

Bosch Service Center PT

K Vápence 1621/16

692 01 Mikulov

Na www.bosch-pt.cz si můžete objednat opravu Vašeho stroje nebo náhradní díly online.

Tel.: +420 519 305700

Fax: +420 519 305705

E-Mail: servis.naradi@cz.bosch.com

www.bosch-pt.cz

Přeprava

Obsažené lithium-iontové akumulátory podléhají požadavkům zákona o nebezpečných látkách. Tyto akumulátory mohou být bez dalších podmínek přepravovány uživatelem po silnici.

Při zaslání prostřednictvím třetí osoby (např.: letecká přeprava nebo spedice) je třeba brát zřetel na zvláštní

požadavky na balení a označení. Zde musí být při přípravě zásilky přizván expert na nebezpečné látky.

Zpracování odpadů



Zahradní nářadí, akumulátory, příslušenství a obaly mají být dodány k opětovnému zhodnocení nepoškozujícímu životní prostředí.



Nevyhazujte zahradní nářadí a akumulátory/baterie do domovního odpadu!

Pouze pro země EU:

Podle evropské směrnice 2012/19/EU musejí být neupotřebitelná elektrická a elektronická zařízení a podle evropské směrnice 2006/66/ES vadné nebo opotřebované akumulátory/baterie odděleně shromážděny a dodány k opětovnému zhodnocení nepoškozujícímu životní prostředí.

Akumulátory/baterie:

Lithium-iontové:

Dodržujte pokyny uvedené v části Přeprava Přeprava.

► **Integrované akumulátory smí kvůli likvidaci odejmout pouze odborný personál.** Otevřením skořepiny tělesa se může nářadí zničit.

Slovenčina

Ďakujeme,

že ste sa rozhodli pre automatickú kosačku Indego.

Skôr ako budete Indego inštalovať, prečítajte si nasledovné Bezpečnostné pokyny.

Bezpečnostné pokyny

Pozor! Starostlivo si prečítajte pokyny uvedené v nasledujúcom texte. Dobre sa oboznámte s obslužnými prvkami a so správnym používaním tohto záhradníckeho náradia. Návod na používanie si láskavo starostlivo uschovajte na neskoršie používanie.

Vysvetlenie symbolov na prístroji



Všeobecné upozornenie na nebezpečenstvo

Postarajte sa o to, aby záhradnícke náradie neblokovalo alebo neznemožňovalo použiť žiadne východy.



Upozornenie: Skôr ako začnete výrobok používať, prečítajte si Návod na používanie.



Upozornenie: Pred každou prácou na záhradnom náradí. Alebo ak budete náradie dvíhať, vypnite oddeľovací vypínač.



Zachovajte opatrnosť: Nedotýkajte sa rotujúcich nožov. Tieto nože sú ostré. Buďte opatrní, mohli by ste prísť o prsty na nohách alebo na rukách.



Skôr ako sa budete dotýkať niektorých súčiastok náradia, počkajte, kým sa všetky súčiastky úplne zastavia. Po vypnutí tohto záhradníckeho náradia nože ešte rotujú ďalej a mohli by Vám spôsobiť poranenie.



Dávajte pozor na to, aby sa osoby stojace v blízkosti neporanili odletujúcimi cudzími telieskami.



Upozornenie: Keď sa s výrobkom pracuje, zachovávajte od neho bezpečný odstup.



Nevozte sa na tomto záhradnom náradí.



Nabíjačka je vybavená bezpečnostným transformátorom.



Na čistenie tohto záhradného náradia nepoužívajte vysokotlakový čistič ani záhradnú hadicu.



Skontrolujte starostlivo priestor, v ktorom sa bude produkt používať, či sa v ňom nenachádzajú domáce alebo divé zvieratá. Prevádzkou náradia by mohlo dôjsť k poraneniu domácich a divých zvierat. Dôkladne skontrolujte pracovný priestor stroja a odstráňte z neho kamene, palice, drôty, kosti a iné cudzie predmety. Pri používaní výrobku skontrolujte aj to, či sa v hustej tráve neukrývajú divé či domáce zvieratá, alebo malé pníky stromov. Vyhybajte sa koseniu pri zotmievaní alebo počas

tmy, aby ste zredukovali riziko poranenia zvierat.

Obsluha

► Pred každou prácou na záhradnom náradí (napr. údržba, výmena nástroja a pod.) ako aj počas transportu a skladovania vypnite oddeľovací vypínač.

- Dávajte pozor na deti, aby ste vylúčili možnosť, že sa budú s týmto náradím hrať.
- Nedovoľte produkt používať deťom, osobám s obmedzenými fyzickými, senzorickými alebo duševnými schopnosťami alebo s nedostatočnými skúsenosťami a/alebo nedostatočnými vedomosťami ani osobám, ktoré nie sú dostatočne oboznámené s používaním tohto náradia. Národné predpisy môžu prípadne obmedzovať vek používateľa.
- Nepracujte s týmto záhradníckym náradím vtedy, keď ste bosý, alebo keď máte obuté otvorené sandále. Pri práci noste vždy pevnú obuv a dlhé nohavice.
- Nepracujte s týmto záhradným náradím za nepriaznivých poveternostných podmienok, najmä keď sa blíži búrka.
- Pri obsluhu záhradného náradia a keď sa k nemu blížite, si vždy zabezpečte stabilnú rovnováhu a spoľahlivý postoj, predovšetkým na svahoch a na mokrych trávnikoch. Nenaťahujte sa príliš ďaleko dopredu.

Náradie obsluhujte vždy starostlivo a bez chvatu.

- Obsluhujúca osoba alebo užívateľ je zodpovedný za úrazy a škody spôsobené iným ľuďom alebo za škody na ich majetku.
- Okamžite stlačte červené tlačidlo STOP, ak sa počas prevádzky záhradného náradia objaví nejaké nebezpečenstvo.
- Zabezpečte korektnú inštaláciu vymedzovacieho drôtu podľa Návodu na inštaláciu.



Kompletný návod na inštaláciu Indega sa nachádza Návoďte na inštaláciu, ktorý bol dodaný s výrobkom.

- Pravidelne kontrolujte priestor, v ktorom sa záhradné náradie používa, a odstráňte všetky kamene, konáre, elektrické drôty a ostatné cudzie predmety.
- Do pracovného priestoru náradia nekladte žiadne elektrické káble, ktoré sú pod prúdom. Ak sa do automatickej kosačky zamotá nejaká sieťová šnúra, treba túto šnúru najprv odpojiť od elektrickej siete.
- Pravidelne záhradnícke náradie kontrolujte, aby ste zabezpečili, že nože, skrutky noža a rezací mechanizmus nie sú opotrebované ani poškodené. Opotrebované nože a skrutky noža nahraďte novými v rámci výmeny celej súpravy, aby ste predišli nevyváženosti.

- ▶ Nepoužívajte toto záhradnícke náradie s poškodenými krytmi alebo bezpečnostnými prvkami.
- ▶ Nedávajte svoje ruky ani chodidlá do blízkosti rotujúcich súčiastok ani pod ne.
- ▶ Záhradnícke náradie nikdy nezdvíhajte ani neprenášajte vtedy, keď je motor v chode.
- ▶ Nenechávajte záhradnícke náradie pracovať bez dozoru, ak viete, že sa v bezprostrednej blízkosti nachádzajú domáce zvieratá, deti alebo nejaké osoby.
- ▶ Zapínajte záhradnícke náradie podľa tohto návodu na používanie a majte vždy bezpečný odstup od rotujúcich súčiastok.
- ▶ Nepoužívajte toto záhradnícke náradie v rovnakom čase ako postrekovacie zariadenie. Zostavte si časový rozvrh, aby sa si boli istí, že oba systémy nebudú pracovať súčasne.
- ▶ Ak by Vám z nejakého dôvodu spadlo toto záhradné náradie do vody, vyberte ho z vody a vypnite ho pomocou oddeľovacieho vypínača. Záhradné náradie nezapínajte, obráťte sa na autorizované servisné stredisko Bosch.
- ▶ **V žiadnom nerobte prípade na náradí nejaké zmeny.** Nedovolené zmeny by mohli negatívne ovplyvniť bezpečnosť Vášho záhradníckeho náradia a mať za následok zvýšenie hluku a vibrácií.

Záhradné náradie vypínajte oddeľovacím vypínačom vždy:

- keď chcete odstrániť blokovanie (blokujúce nečistoty),
- keď budete záhradné náradie kontrolovať, čistiť, alebo na ňom niečo iné robiť (opravovať ho),
- pred uskladnením
- keď začne záhradnícke náradie nevyčajne vibrovať (záhradnícke náradie zastavte a ihneď ho skontrolujte),
- po zrážke s cudzím predmetom skontrolujte, či nie je záhradné náradie poškodené a v prípade potrebnej opravy sa skontaktujte s autorizovaným servisným strediskom Bosch.

Údržba

- ▶ **Keď s niečím manipulujete, alebo keď niečo robíte v priestore ostrých nožov, používajte vždy záhradnícke pracovné rukavice.**
- ▶ **Pred každou prácou na záhradnom náradí ho vypnite oddeľovacím vypínačom.**
- ▶ **Pred každou prácou na nabíjacej jednotke alebo na napájacom zdroji vytiahnite zástrčku zo zásuvky.**

Vonkajšok záhradníckeho náradia dôkladne vyčistite mäkkou kefou a vyutierajte handričkou. **Nepoužívajte pritom vodu ani rozpúšťadlá alebo leštiaci prostriedok.** Odstráňte všetky zvyšky a usadeniny zachytenej trávy

a iné drobné nečistoty, predovšetkým z vetracích štrbín.

Otočte záhradné náradie dolnou stranou smerom hore a dôkladne ho vyčistite priestor nožov a valčekov. Na vyčistenie usadených zvyškov skosenej trávy použite tuhú kefu alebo škrabku (pozri obrázok I).

Použitie nože sa dajú otočiť.

- ▶ Postarajte sa o to, aby boli všetky matice, zavrtané skrutky a ostatné skrutky dobre utiahnuté, aby bol záručená bezpečná práca náradia. (pozri obrázok J)
- ▶ Záhradnícke náradie pravidelne kontrolujte a pre vlastnú bezpečnosť opotrebované alebo poškodené súčiastky vymeňte.
- ▶ Pamätajte na to, že treba používať výlučne originálne náhradné súčiastky značky Bosch.
- ▶ V prípade potreby vymieňajte nože a skrutky ako súpravu.

Skladovanie cez zimu

- ▶ **Vypnite kosačku pomocou oddelovacieho vypínača.**
- ▶ Kosačka je pripravená na prevádzku pri teplotách v rozsahu medzi 5 °C a 45 °C. Počas zimnej sezóny, keď sa teplota pohybuje trvalo pod 5 °C, skladujte Indego a nabíjajúcu jednotku na bezpečnom a suchom mieste a tak, aby boli nedosiahnuteľné pre deti.

Nekladte na kosačku ani na nabíjajúcu jednotku žiadne predmety.

Keď budete transportovať Indego na dlhšie vzdialenosti, použite originálny obal.

- ▶ Skladujte toto záhradné náradie pri rozsahu teploty od -20 °C do 50 °C. Nenechávajte napríklad ležať záhradné náradie v lete v motorovom vozidle.

USB

- ▶ Na záhradníckom náradí sa nachádza rozhranie USB, ktoré slúži výlučne na update softvéru. Používajte len schválené pamäťové kľúče USB.org (formátované na FAT 32) a schválené USB-káble OTG.
- ▶ Ďalšie informácie o update softvéra nájdete na stránke www.bosch-diy.com/indego-help.
- ▶ **Nepoužívajte toto rozhranie na žiadny iný účel. Nepripájajte doň žiadne externé prístroje. Nepoužívajte náradie s otvoreným krytom prípojky USB.**

Ohrozenie akumulátorom

- ▶ **Tento výrobok obsahuje akumulátory, ktoré smie vymieňať iba kvalifikovaný personál firmy Bosch.**
- ▶ Nabíjanie sa smie vykonávať len v nabíjajúcich jednotkách schválených firmou Bosch.
- ▶ Indego pracuje pri teplotách v rozsahu 5 °C až 45 °C. Ak je teplota akumulátora mimo tohto rozsahu teploty, Indego zobrazí správu a nabíjajúcu

jednotku neopustí. Počas prevádzky sa Indego vráti k nabíjacej jednotke, alebo zostane stáť na mieste.

- ▶ Keď sa akumulátor poškodí, môže z neho vytecť kvapalina, ktorá sa dostane na okolité súčiastky. Prekontaktujte zasiahnuté súčiastky a skontaktujte sa s autorizovaným servisným strediskom Bosch.
- ▶ Vyhybajte sa kontaktu so záhradníckym náradím, ak vo výnimočnom prípade uniká z akumulátora kvapalina. Po kontakte s touto kvapalinou vyhľadajte lekársku pomoc.
- ▶ **Pri nesprávnom používaní alebo poškodení akumulátora môže z neho vytekať kvapalina. Vyhybajte sa kontaktu s touto kvapalinou. Po náhodnom kontakte miesto opláchnite vodou. Ak sa dostane kvapalina z akumulátora do kontaktu s očami, po výplachu očí vyhľadajte lekára.** Unikajúca kvapalina z akumulátora môže mať za následok podráždenie pokožky alebo popáleniny.
- ▶ **Neotvárajte záhradné náradie ani akumulátor, ktorý sa nachádza vo vnútri.** Hrozí nebezpečenstvo skratu aj zásahu elektrickým prúdom.
- ▶ **Chráňte náradie pred ohňom.** Hrozí nebezpečenstvo explózie akumulátora. V prípade požiaru alebo explózie akumulátora kontaktujte lekársku pohotovosť.
- ▶ **V prípade poškodenia alebo neodborného používania náradia môžu**

z akumulátora vystupovať zdraviu škodlivé výpary. Zabezpečte prívod čerstvého vzduchu a pri ťažkostiach vyhľadajte lekára.

Tieto výpary môžu podráždiť dýchacie cesty.

Bezpečnostné pokyny pre nabíjačku a napájací zdroj

- ▶ **Na nabíjanie tejto kosačky používajte len originálnu nabíjaciu jednotku Bosch a originálnu sieťovú šnúru.** V opačnom prípade hrozí nebezpečenstvo požiaru a výbuchu.
- ▶ **Pravidelne kontrolujte nabíjaciu jednotku, sieťový napájač, kábel a zástrčku. V prípade poškodenia alebo dožitia nabíjacej jednotky alebo sieťového napájača ich odpojte od siete a už ďalej nepoužívajte. Nabíjaciu jednotku ani sieťový napájač sami neotvárajte. Dávajte ich opravovať len kvalifikovanému personálu Bosch, ktorý používa originálne náhradné súčiastky.** Poškodená nabíjacia jednotka, sieťový napájač, šnúry alebo zástrčky zvyšujú riziko zásahu elektrickým prúdom.
- ▶ **Nepoužívajte nabíjaciu jednotku ani sieťový zdroj položené na ľahko horľavom podklade (ako je napr. papier, textil a podobne) resp. ani v horľavom prostredí.** Zohrievanie nabíjacej jednotky a napájacieho zdroja, ktoré vzniká pri nabíjaní,

predstavuje nebezpečenstvo požiaru.

- ▶ **Dávajte pozor na deti.** Takýmto spôsobom zabezpečíte, že deti sa s nabíjacou jednotkou, napájacím zdrojom alebo záhradnícky náradím nebudú môcť hrať.
- ▶ Napätie zdroja prúdu musí mať takú hodnotu, ktoré sa zhoduje s údajmi na typovom štítku napájacieho zdroja.
- ▶ Odporúčame pripájať nabíjačku len na takú zásuvku, ktorá je vybavená ochranným spínačom pri poruchových prúdoch 30 mA (FI). Pravidelne kontrolujte funkciu ochranného spínača pri poruchových prúdoch (FI).
- ▶ Pravidelne treba kontrolovať aj sieťovú šnúru, či nie je poškodená.
- ▶ Ak vnikne voda do bázovej stanice, odpojte sieťový napájač od elektrickej siete a spojte sa s autorizovaným servisným strediskom Bosch.
- ▶ Nikdy sa nedotýkajte zástrčky sieťovej šnúry ani iných zástrčiek mokrymi rukami.
- ▶ Po prívodnej šnúre nesmiete prechádzať, lámať ju ani ňou trhať, pretože by sa mohla poškodiť. Chráňte sieťovú šnúru pred horúčavou, olejom a ostrými hranami.





Sieťový napájač je kvôli bezpečnosti vybavený ochrannou izoláciou a nepot-

rebuje žiadne uzemnenie. Prevádzkové napätie výrobku je 230 V AC (striedavý prúd), 50 Hz (pre krajiny mimo EÚ 220 V, 240 V podľa konkrétneho vyhotovenia). Bližšie informácie Vám poskytne Vaše autorizované servisné stredisko Bosch.

V prípade pochybností prekonzultujte problém s vyučeným elektrikárom alebo s najbližším autorizovaným servisným strediskom Bosch.

Symbody

Nasledujúce symbody sú pre čítanie a pochopenie tohto Návodu na používanie a predovšetkým grafických obrázkov veľmi dôležité. Dobre si tieto symbody a ich významy zapamätajte. Správna interpretácia týchto symbolov Vám bude pomáhať lepšie a bezpečnejšie používať toto ručné elektrické náradie.

Symbol	Význam
	Používajte ochranné pracovné rukavice
	Dovoľená manipulácia
	Zakázaný druh manipulácie
	Príslušenstvo/náhradné súčiastky

Používanie podľa určenia

Toto záhradnícke náradie je určené na kosenie trávniku pri súkromnom používaní.

Nepoužívajte kosačku vo vnútorných priestoroch.

Nepoužívajte kosačku na iné účely, zvyšuje to nebezpečenstvo úrazov a možného poškodenia záhradného náradia. Nepokúšajte sa vykonávať na automatickej kosačke žiadne zmeny, pretože to môže mať za následok úrazy alebo poškodenie záhradného náradia.

Technické údaje

Samočinná kosačka	Jednotka	Indego XS 300
Vecné číslo	-SI	3600HB0004

Samočinná kosačka	Jednotka -SI	Indego XS 300
Šírka rezu	cm	19
Pracovná výška nožov	mm	30-50
Uhol zošikmenia svahu (max.)	°/%	15/27
Veľkosť plochy trávnik		
- maximálne	m ²	300
- Na jedno nabitie akumulátora až do ^{A)}	m ²	45
Rozsah prevádzkovej frekvencie (induktívny senzor)	kHz	-
max. intenzita magnetického poľa (induktívny senzor) (pri 10 m)	dBµA/m	-
Rozsah prevádzkovej frekvencie (GSM)	MHz	-
Vysielací výkon max. (GSM)	dBm	-
Hmotnosť podľa EPTA-Procedure 01:2014	kg	8,0
Druh ochrany		IPX4
Sériové číslo (Serial Number)		pozri typový štítok na záhradnom náradí
Akumulátor		lítiovo-iónový
Menovité napätie	VDC	18
Kapacita	Ah	2,5
Počet akumulátorových článkov		5
Prevádzková doba priemerne ^{A)}	min.	45
Nabíjacia doba akumulátora (max.)	min.	45
Vymedzovací drôt		
- vymedzovací drôt dodaný s náradím	m	100
- minimálna potrebná dĺžka	m	20
- maximálna dovolená dĺžka	m	250
Nabíjacia jednotka		
Vecné číslo		1 600 A02 546
Vstupné napätie	VDC	24
Odber prúdu Nabíjanie / vymedzovací drôt zapnutý	W	55/12
Nabíjací prúd (až do)	A	2,3
Prípustný rozsah teploty nabíjania ^{B)}	°C	5-45
Hmotnosť podľa EPTA-Procedure 01:2014	kg	1,65
Druh ochrany		IPX4
Sieťový zdroj		
Vecné číslo		
Švajčiarsko		F 016 L69 439
Anglicko		F 016 L69 437
Ostatná Európa		F 016 L69 170
Vstupné napätie (striedavé napätie)	V	220-240
Trieda ochrany		□/II
Frekvencia	Hz	50-60
Výstupné napätie (jednosmerné napätie)	V	24
Druh ochrany		IPX7

Samočinná kosačka

Jednotka
-SI

Indego XS 300

Hmotnosť kg 0,8

A) v závislosti od výšky rezu, stavu trávy a vlhkosti

B) Interná teplota akumulátora

Údaje platia pre menovité napätie [U] 230 V. Pri odlišných napätiach a vo vyhotoveniach špecifických pre jednotlivé krajiny sa môžu tieto údaje líšiť.

Informácie o hlučnosti/vibráciách

Informácie o hlučnosti zisťované podľa EN 50636-2-107.

Vyhodnotená hodnota hladiny hluku A tohto náradia je typicky: Hladina akustického výkonu 61 dB(A). Nepresnosť merania K = 2 dB.

Význam obrázkov

Cieľ činnosti	Obrázok	Strana
Príslušenstvo	A	302
Obsah balenia / vybalenie kosačky	B	303
Ukladanie vymedzovacieho drôtu	C	303
Predĺžiť vymedzovací drôt	D	304
Založiť vymedzovací drôt okolo nového vnútorného objektu	E	304
Nadvihnutie a prenášanie kosačky	F	305
Nastavenie pracovnej výšky nožov	G	305
Pridať ďalšiu trávnatú plochu	H	306
– s prídavnou nabíjacou jednotkou (vpravo)		
– bez prídavnej nabíjacej jednotky (vľavo hore)		
Čistenie	I	307
Údržba	J	307
Update softvéru	K	308

Inštalácia

Pomocou nasledujúceho QR-kódu si môžete pozrieť video o inštalácii kosačky na stránke www.bosch-diy.com/indego-help. Postupujte alternatívne podľa Návodu na inštaláciu, ktorý ste dostali spolu s produktom.



Presvedčte sa, či je vymedzovací drôt úplne pripravený k zemi bez voľných slučiek. Voľné slučky drôtu môžu znamenať nebezpečenstvo potknutia.

Odstráňte kamene, konáre, drôty, elektrické šnúry pod napätím a ostatné cudzie predmety z celej plochy, ktorá sa bude kosiť.

Postarajte sa o to, aby bola kosená plocha rovná a nenahádzali sa na nej pre záhradné náradie žiadne prekážky ako jamy, ryhy a strmé svahy so sklonom nad 15°/27 %.

Nabíjaciu jednotku treba umiestniť k vonkajšej hrane plochy trávniku na vymedzovací drôt. Nemôže stáť vedľa šopy alebo záhradného domčeka ako ostrovček vo vnútri plochy, ktorá sa bude kosiť.

Odporúčame Vám pred ešte inštaláciou a pred prvým kosením novej sezóny pokosiť trávnik tradičnou kosačkou, a takisto vtedy, keď je pracovná výška nožov väčšia ako 5 mm. Nožový systém tejto kosačky je konštruovaný na kosenie nízkej trávy (30-50 mm). Pokosený materiál sa môže nechať na trávniku ako hnojivo. Pracovnú výšku nožov kosačky možno nastavovať na 30, 40 a 50 mm.

Odporúčame Vám začať s vyšším nastavením a výšku pomaly znižovať, keď drôt zmizne pod trávou. Tým, sa zabráni tomu, aby Indego prerazalo drôt.

Pridavný vymedzovací drôt sa môže pripojiť pomocou spojky (pozri obrázky D–E).

Vymedzovací drôt sa dá predĺžiť na dĺžku maximálne 250 m. Položte vymedzovací drôt až do hĺbky 5 cm do zeme (alebo pod nekovové platne).

Abyste zabránili poškodeniu vymedzovacieho drôtu, nesmie sa priestor, v ktorom je uložený ani vertikutovať ani prehrabávať.

Pri kladení vymedzovacieho drôtu sa vyhýbajte uhlom menším ako 45°. To môže negatívne ovplyvniť výkon.

Ukazovateľ

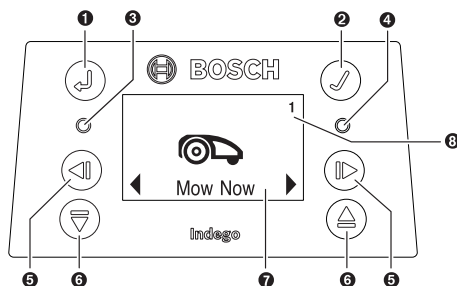

Symbol	Význam
1	Tlačidlo so šípku späť
2	Potvrďovacie tlačidlo

Symbol	Význam
	Keď sa stlačí potvrdzovacie tlačidlo počas kosenia, kosačka sa vráti späť k nabíjacej jednotke.
③ ○	Svieti červená indikácia LED: Chyba kosačky
④ ○	Svieti zelená dióda LED: Kosačka je zapnutá Zhasne zelená dióda LED: Kosačka nie je aktívna a na jej aktiváciu treba zadať Váš štvormiestny PIN kód náradia. Alebo – kosačka je vypnutá, oddeľovací vypínač treba zapnúť a na aktiváciu kosačky zadať Váš štvormiestny PIN kód. Upozornenie: Počas update softvéru svietia zelená a červená dióda LED.
⑤ ◀ ▶	Tlačidlo so šípku doľava/doprava
⑥ ▼ ▲	Tlačidlo so šípku dole/hore
⑦	Indikácia s dialógovým oknom
⑧ 1 2 3	Číslo záhrady (ukáže sa vtedy, keď je v pamäti viac ako jedna mapa záhrady)

Displej sa stmaví, keď sa počas 10 minút neuskutoční žiadne zadanie.

Pridanie ďalšej trávinatej plochy (pozri obrázok H)

Keď budete inštalovať Indego na ďalšiu trávnatú plochu, postupujte podľa návodu v Inštaláčnej príručke.

Oddelené trávnaté plochy so separátnou nabíjacou jednotkou (pozri obrázok H vpravo): Táto kosačka sa dá používať až pre tri rôzne trávnaté plochy. Pre separátnu trávnatú plochu potrebujete prídavnú nabíjaciu jednotku (pozri obrázok A), vymedzovací drôt a plastové kolíky. Keď sa nastaví časový harmonogram alebo kalendárová funkcia „**Bosch AUTO**“, v rámci definovaného časového okienka bude plocha trávniku pokosená.

Vypnite kosačku, keď ju transportujete medzi jednotlivými trávnatými plochami.

Upozornenie: Aktualizáciu softvéru musíte vykonať na kosačke v každej nabíjacej jednotke.

Odporúčame popísať nabíjaciu jednotku pred zimným uskladnením číslami pre jednotlivé plochy trávniku, aby ste vedeli, ktorá nabíjacia jednotka ku ktorej ploche trávniku patrí.

Bez prídavnej nabíjacej jednotky: Trávnaté plochy je možné aj spojiť, a to takým spôsobom, že vymedzovacie drôty oboch trávnikov dáte paralelne čo najbližšie vedľa seba (pozri obrázok H vľavo hore). Takáto prídavná trávnatá plocha zostane nezmapovaná a kosačka pri tejto ploche bez nabíjacej jednotky nepožije stratégiu kosenia LogiCut. Maximálna odporúčaná plocha trávniku bez nabíjacej jednotky je 40 m². Kosačka bude kosiť dovtedy, kým nebude akumulátor vybitý a kým sa kosačka potrebuje znova vrátiť do nabíjacej jednotky.

Kosenie

- ▶ **Nedovoľte deťom, aby sa vozili na kosačke.**
- ▶ **Pred nadvihnutím stlačte na kosačke tlačidlo Stop. Kosačku nadvihujte vždy za rukoväť. (pozri obrázok F)**

Postarajte sa o to, aby sa na kosenej ploche nenachádzali žiadne drobné zvieratá ako ježkovia alebo korytnačky.

Po vykonaní nastavenia môžete buď ihneď znova začať s kosením potvrdením príkazu „**Pokosiť teraz**“ na displeji, alebo môžete počkať na nasledujúcu naplánovanú fázu kosenia podľa naprogramovania kalendárovej funkcie Bosch AUTO Calendar Function (za predpokladu, že nastavenie bolo predtým vykonané).

Aj časový harmonogram kosenia môžete zostaviť podľa svojich predstáv.

Kosačka musí plochu trávniku kompletne pokosiť 3-krát (3 kompletne cykly kosenia), aby sa oboznámila s trávnikom. Vo fáze učenia nebude optický výsledok možno optimálny. Približné doby jednorázového prejdania plochy trávniku s LogiCut sú uvedené tu. Berte láskavo do úvahy, že doby trvania môžu variovať, a to podľa vlastností trávniku a počtu objektov na ploche trávniku.

100 m² 4 h

300 m² 11 h

Zadajte časový harmonogram s častými opakovaniami. Takto dosiahnete dobré výsledky kosenia, nabitie akumulátora vydrží dlhšie a vyhnete sa tomu, aby sa pokosená tráva hromadila na trávniku.

Keď kosačka kosi

V režime „**Manuálne**“ pracuje kosačka dovtedy, kým bude plocha trávniku pokosená. Kosenie sa preruší len na nabitie akumulátora. Keď je plocha trávniku pokosená, vráti sa kosačka späť do bázovej stanice.

V programovateľnom režime „**Časový harmonogram**“, s kalendárovou funkciou „**Bosch AUTO**“ pracuje kosačka kontinuálne počas stanoveného časového okienka. Kosenie sa preruší len na nabitie akumulátora. Keď bude plocha trávniku pokosená pred uplynutím časového okienka, vráti sa kosačka späť k nabíjacej jednotke.

Keď chcete kosenie predčasne prerušiť, stlačte tlačidlo **Stop**, alebo pošlite kosačku pomocou potvrdzovacieho tlačidla ✓ späť do bázovej stanice.

Úsporný režim

Kosačka zredukuje svoju spotrebu energie tým, že automaticky vypne prúd vo vymedzovacom drôte vždy vtedy, keď nekosi, alebo keď sa nenabíja.

Abyste kosačku manuálne prebudili z úsporného režimu, stlačte potvrdzovacie tlačidlo ✓ a potom zvolte buď „**Teraz kosiť**“ alebo nejaký iný „**Režim kosenia**“, ešte kým je kosačka v nabíjacej jednotke.

Keď je aktívny režim „**Časový harmonogram**“ alebo kalendárová funkcia „**Bosch AUTO**“, automaticky sa zapne signál k vymedzovaciemu drôtu.

Senzory

Táto kosačka je vybavená nasledujúcimi senzormi:

- **Senzor nadvihnutia** sa aktivuje vtedy, keď sa kosačka nadvihne.
- **Senzor prevrátenia** spozná, keď sa kosačka prevráti.
- **Sklonový senzor** sa aktivuje v prípade, že kosačka dosiahla uhol sklonu 32°.

Ak sa niektorý zo senzorov aktivuje, napr. senzor nadvihnutia, motory pojazdu aj rezačí nôž sa zastavia. Na displeji sa objaví hlásenie, napr. „Nadvihnutie“.

- **Senzor prekážky** spozná predmety/prekážky na celej prednej strane kosačky a iniciuje zmenu smeru.

Nabíjanie akumulátora

Akumulátor je vybavený zariadením na kontrolu teploty, ktorá dovoľí nabíjanie len pri vnútornej teplote akumulátora v rozsahu medzi 5 °C a 45 °C.

Lítiovo-iónový akumulátor sa dodáva v čiastočne nabitom stave. Odporúčame nabíjať kosačku počas kladenia vymedzovacieho drôtu v nabíjacej jednotke.

Lítiovo-iónové akumulátory možno kedykoľvek dobíjať bez toho, aby to negatívne ovplyvnilo ich životnosť. Prerušenie nabíjania takýto akumulátor nepoškodzuje.

Keď je akumulátor prázdny alebo vybitý, kosačka sa pomocou ochranného obvodu vypne: Nože sa už nepohybujú.

Aktualizácia softvéru (pozri obrázok K)

Na aktualizáciu softvéru budete potrebovať USB-kľúč USB.org-Stick (naformátovaný na FAT 32)

Keď je k dispozícii nová verzia softvéru, nájdete ju na Internete na stránke „www.bosch-diy.com/indego-help“. Stiahnite si dáta „IN7xxxx.bin“ na pamäťový kľúč USB.

Obráťte kosačku a odstráňte kryt rozhrania USB. Prepojte kábel USB-OTG s USB-kľúčom.

Postavte kosačku do nabíjacej jednotky a postarajte sa o to aby bola nabíjacia stanica pripojená na elektrickú sieť (Indikácia LED na nabíjacej jednotke musí svietiť. Kosačka musí byť zapnutá, displej musí svietiť a akumulátor musí byť nabitý na minimálne 70%.

Keď sa spúšťa aktualizácia, na displeji sa objaví nasledujúce hlásenie „**Vykonať update z verzie x na verziu y?**“



Potvrďte proces pomocou tlačidla ✓. Počas aktualizácie blikajú na kosačke obe diódy LED.







Po skončení aktualizácie vykoná kosačka nový štart.

Odstráňte kábel USB-OTG aj USB-kľúč. Uzavrite kryt rozhrania USB.

Menu Navigácia

Nasledujúca tabuľka vysvetľuje jednotlivé body menu.

Hlavné menu	Podmenu 1	Podmenu 2	Vysvetlenie
			Stlačením potvrdzovacieho tlačidla začne kosačka kosiť. V režime „ Vyp/Manuálne “ kosí kosačka dovtedy, kým sa na displeji zobrazí „ Záhrada kompletná “.
Pokosiť teraz			V režime „ Časový harmonogram “, s kalendárovou funkciou „ Bosch AUTO “ pracuje kosačka až do konca časového okienka alebo dovtedy, kým sa na displeji zobrazí „ Záhrada kompletná “.
	Bosch Auto		Kalendárová funkcia „ Bosch AUTO “ sa optimalizuje v závislosti od veľkosti plochy trávnik.
Kalendár			V základnom nastavení kosí kosačka dva kompletné cykly týždenne a začne vždy o 8. hodine ráno.
			Možné sú nasledovné nastavenia:
		Počet kompletných cyklov kosenia za týždeň.	1 až 3
		Deň týždňa	Dni, kedy sa smie kosiť (aby sa napríklad vynechali nedele).
		Čas štartu	Nastaviteľné len pre prvé časové okienko (platí pre všetky aktívne dni).
	Časový rozvrh (harmonogram)	Spracovať (zvolený deň)	Naprogramujte časový harmonogram kosenia nastavením jednotlivých dní kosenia a časových okienok - doby kosenia (možné až 2 v jeden deň).
		Nekosiť/časové okienko vymazať	Vymažte aktuálne časové okienko (dobu kosenia) pre zvolený deň. Dole na displeji sa zobrazí počet kompletných cyklov kosenia týždenne pre aktuálny časový harmonogram.

Hlavné menu	Podmenu 1	Podmenu 2	Vysvetlenie
	Vyp./manuálne		Zvoľte tieto opcie vtedy, keď sa nemá použiť žiaden časový harmonogram. Kosačka začne s kosením aktiváciou „Teraz kosiť“.
Nastavenia		Kosenie bez nabíjacej jednotky.	Kosačka kosí na prídavnej trávinatej ploche bez vlastnej nabíjacej jednotky v náhodnom režime dovtedy, kým bude akumulátor vybitý.
		Režim intenzívne	Kosačka kosí dôkladnejšie, vracia sa na prípadne nepokosené miesta späť a kosí po kratšej stope. Kosačka potrebuje výrazne dlhší čas na vykonanie dôkladnej kosby.
Bezpečnosť		Automatické blokovanie	Tlačidlá sa automaticky zablokujú, ak sa v priebehu 3 minút nesťlačí žiadne tlačidlo. Toto nastavenie sa odporúča použiť z bezpečnostných dôvodov na ochranu proti krádeži.
		- Zap	Na novú aktiváciu po automatickom zablokovaní je potrebné zadať PIN kód.
		- Vyp	Tlačidlá sú vždy pripravené na zadávanie.
		Zmena PIN-kódu	Zmena PIN-kódu si vyžaduje najprv zadanie platného PIN-kódu.
		Alarm	
		- Zap	Aktivuje alarm.
		- Vyp	Deaktivuje alarm.
			Zmeniť hodinový čas a dátum.
Dátum & hodinový čas			
			Zmena jazyka displeja.
Voľba jazyka			
Informácie		Stav systému	Informácie o stave nabitia akumulátora, systémové informácie a informácie o dobe prevádzky a dobe nabíjania kosačky.
Pokročilé		ID vodiče	Zmení ID vymedzovacieho drôtu v prípade novej poruchy v blízkosti.
		Nastavenie senzora / Stav trávnikára	Zvoľte medzi nerovný, normálny a šmykľavý. Citlivosť senzora pre prekážky sa zmení podľa nastaveného stavu trávnikára.
		Znova mapovať	Vymaže aktuálnu trávnatú plochu, na ktorej sa kosačka nachádza.
		Nastavenie z výroby	Reset kosačky na Nastavenie z výroby vymaže všetky individuálne nastavenia (okrem PIN kódu). Po resete na Nastavenie z výroby musí kosačka trávnatú plochu (plochy) znova mapovať.
		Prehľad záhrad (trávnatých plôch)	Zobrazí počet zmapovaných trávnatých plôch, ich veľkosť, ich ID drôtu a dátum, kedy bola plocha naposledy pokosená.
		Vymazať záhradu	Vymažte niektorú konkrétnu mapu záhrady alebo zvoľte Vymazať všetky mapy naraz.



Extrafunkcie

Vodováha

Poskytuje informácie o uhle kosačky voči zemi. Keď sa kosačka nachádza v nabíjacej jednotke a bod na displeji sa nenachádza vo vnútri zobrazeného kruhu, treba nabíjaciu jednotku umiestniť na novom rovnom stanoviisku.

Signál drôtu

Spozná signál vymedzovacieho drôtu a zobrazí kvalitu signálu (pre servis).

Kosačka neprijíma signál vymedzovacieho drôtu, keď sa nachádza v nabíjacej jednotke.

Hľadanie porúch

Podpora online



<http://www.bosch-diy.com/indego-help>

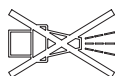

Symptóm	Možná príčina	Odstránenie príčiny
Indikácia LED na nabíjacej jednotke bliká	Vymedzovací drôt je prerušený, je príliš dlhý alebo príliš krátky. Drôt nie je spojený a kosačka nie je v nabíjacej jednotke.	Skontrolujte, či nie je vymedzovací drôt prerušený a či má dĺžku v rozpätí medzi 20 a 250 m. Potom vypnite napájanie a znova ho zapnite. Postupujte podľa pokynov na nastavenie kosačky v Návoде na inštaláciu.
Silné vibrácie/hluky	Skrutka noža je uvoľnená Nôž je poškodený / skrivený	Utiahnite skrutku noža ťahovacím momentom 2,5 Nm. Vymeňte nôž (pozri obrázok J)
Kosačka nejde správne k nabíjacej jednotke	Vymedzovací drôt nie je správne uložený okolo nabíjacej jednotky Vymedzovací drôt v blízkosti zdroja poruchy	Postupujte podľa pokynov na ukladanie vymedzovacieho drôtu v Návoде na inštaláciu Odstráňte nadbytočný vymedzovací drôt (napr. navinutý) okolo nabíjacej jednotky. Zmeňte ID vymedzovacieho drôtu v menu.
Kosačka nebeží	Oddeľovací vypínač nie je zapnutý	Vyberte kosačku z nabíjacej jednotky, zapnite oddeľovací vypínač a postavte kosačku znova do nabíjacej jednotky (dajte pozor na to, aby bola nabíjacia jednotka zapnutá a indikácia LED svietila zeleným svetlom).
	možné blokovanie	Najprv vždy vypnite oddeľovací vypínač, potom prekontrolujte priestor pod kosačkou. V prípade potreby odstráňte blokovania (pracujte pritom vždy v pracovných rukaviciach)
	Akumulátor nie je celkom nabitý	Postavte kosačku do nabíjacej jednotky, aby ste umožnili nabíjanie. Nabíjacia jednotka musí byť zapnutá.
	Tráva je príliš vysoká	Pokoste trávnatú plochu tradičnou kosačkou s nejakým nižším nastavením

Symptóm	Možná príčina	Odstránenie príčiny
	Akumulátor je príliš studený/príliš horúci	Kosačka pracuje, keď je vnútorná teplota akumulátora v rozsahu medzi 5 °C a 45 °C. Nechajte kosačku vychladnúť / zahriať. Keď sa táto chyba opakuje častejšie, postavte nabíjaciu jednotku do tieňa.
Kosačka stojí na trávniku s vypnutým displejom.	Problémy pri prevádzke	Stlačte potvrdzovacie tlačidlo pre monitor, aby ste displej vysvietili, alebo umiestnite kosačku do nabíjacej jednotky.
Kosačka bez funkcie nabíjania	Akumulátor je príliš studený/horúci	Kosačka pracuje, keď je vnútorná teplota akumulátora v rozsahu medzi 5 °C a 45 °C. Nechajte kosačku vychladnúť / zahriať. Keď sa táto chyba opakuje častejšie, postavte nabíjaciu jednotku do tieňa.
	Nabíjacia jednotka nie je zapnutá	Zapnite prívod elektrického prúdu k nabíjacej jednotke. Ak sa nabíjacia jednotka nespustí, obráťte sa láskavo na autorizované servisné stredisko Bosch
	Nabíjacie kontakty sú skorodované	Vyčistiť nabíjacie kontakty
Kosačka je mimo vymedzovacieho drôtu	Vymedzovací drôt na stúpaní	Nechajte odstup 30 cm medzi vymedzovacím drôtom a stúpaním.
	Prekážka v blízkosti drôtu	Odstráňte prekážku.
Časti trávniku sú miestami nepokosené	Kosačka potrebuje na pokosenie trávniku viac času	Aby ste obsiahli celú plochu trávniku, nechajte kosačku pokosiť celý trávnik kompletne 3-krát
	Časové okienko je so zreteľom na veľkosť trávniku príliš malé	Zväčšite nastavenú dobu kosenia (časové okienko), alebo použite kalendárovú funkciu „ Bosch AUTO “.
	Odstup medzi vymedzovacími drôtmí je príliš malý	Zväčšite odstup medzi vymedzovacími drôtmí na minimálne 75 cm
	Nerovný podklad	V menu „Vlastnosti pôdy/Senzor pôdy“ zvolte opcii „Nerovná zem / Malá citlivosť“. Vyrovnajte trávnik, odstráňte nerovnosti, hrboľatosť, nevhodné plochy ohraničíte vymedzovacím drôtom - postupujte podľa pokynov v Inštaláčnej príručke.
	Tráva je príliš vysoká	V menu „vlastnosti pôdy/senzor pôdy“ zvolte opcii „Nerovná zem / malá citlivosť“.
	Príliš veľké sklony v záhrade	Postarajte sa o to, aby kosačka pracovala len na svahoch so sklonom 15 stupňov alebo menej.
	Kosačka zostáva v záhrade stáť	Objekty/prekážky nie sú ohraničené vymedzovacím drôtom
Novozaložený trávnik		Nechajte trávnik niekoľko týždňov stáť, aby sa zarovnal predtým, ako použijete kosačku. Zmeňte nastavenie v menu „Vlastnosti pôdy / Senzor pôdy“. Po zaliatí trávniku počkajte podľa možnosti čo najdlhšie, kým spustíte kosačku.
Kosačka kosí neúmyselne aj kvety a pod., alebo prechádza cez určité prechádzky	Objekty/prekážky nižšie ako 5 cm neohraničené	Preložte vymedzovací drôt do vzdialenosti 30 cm od prekážky, alebo rušivé objekty / prekážky odstráňte.
Kosačka nepostupuje pri kosení logicky	Systém LogiCut závisí od konkrétnych podmienok danej záhrady.. Kosačka nemusí bezpodmienečne pokračovať v kosení na najbližšej nepokosenej ploche.	Ďalšie informácie nájdete v Inštaláčnej príručke. Keď sa takéto správanie opakuje, zmapujte záhradu znova,
	Kosačka sa nepohybuje vždy po rovných čiarach medzi jednotlivými plochami	Nie je potrebné vykonať žiadne opatrenia.

Symptóm	Možná príčina	Odstránenie príčiny
	Kosačka často nenájde správnu polohu alebo sa krúti na mieste	Zmeňte ID vodiča.
	Prekážka vymedzená nesprávne	Postupujte podľa pokynov v Inštaláčnej príručke.
	Kosačka chodí po prídavnej trávinatej ploche bez nabíjacej jednotky po svojvoľných trasách.	Normálne správanie. Systém LogiCut funguje iba na plochách s nabíjacími jednotkami.
Vymedzovací drôt sa vždy znova a znova presečne	Drôt medzi plastovými kolíkmi nie je dostatočne napnutý Vzdialenosť medzi susednými kolíkmi väčšia ako 75 cm.	Napnite vymedzovací drôt a postarajte sa o to, aby bol odstup medzi kolíkmi maximálne 75 cm. Ak opravujete presekuté miesto, používajte drôtové spojky. Nepoužívajte v blízkosti vymedzovacieho drôtu vertikálny ani prehrabávač trávniku a pod.
Kosačka zanecháva nepravidelne pokosený trávnik/zlú kvalitu rezu	Kosačka nekosiť dosť často. Rezací nôž je tupý Možné blokovanie (upchatie)	Na dosiahnutie dobrého výsledku kosiť častejšie (napr. viacerými / dlhšími časovými okienkami v časovom rozvrhu). Obrátenie alebo výmena rezacieho noža (pozri obrázok J).
Kosačka nespoznáva vymedzovací drôt	V nabíjacej jednotke nie je prúd Vymedzovací drôt prerezaný Nesprávna inštalácia (napr. nedostatočná vzdialenosť medzi vymedzovacími drôtmí) Vymedzovací drôt v blízkosti zdroja poruchy	Skontrolujte, či je nabíjacia jednotka zapnutá (dióda LED svieti). Skontrolujte, či nie je vymedzovací drôt poškodený. Postupujte podľa pokynov v Inštaláčnej príručke. Odstráňte nadbytočný vymedzovací drôt (napr. navinutý) okolo nabíjacej jednotky. Zmeňte ID vymedzovacieho drôtu v menu.
Tlačidlo na nastavenie pracovnej výšky nožov sa zaseklo	Možné blokovanie (upchatie)	Najprv vždy vypnite oddeľovací vypínač, potom prekontrolujte priestor pod kosačkou. V prípade potreby odstráňte blokovania (pracujte pritom vždy v pracovných rukaviaciach)

Zákaznícka služba a poradenstvo ohľadom použitia

www.bosch-garden.com

V prípade akýchkoľvek otázok a objednávok náhradných súčiastok uvádzajte bezpodmienečne 10-miestne vecné číslo uvedené na typovom štítku kosačky.

Možno bude treba inovovať softvér Vašej kosačky (pozri „Menu > Nastavenia > Info“).

V prípade potreby zašlite automatickú kosačku a nabíjaciu jednotku, vždy obe spolu, do niektorého autorizovaného servisného strediska Bosch. Nedemontujte akumulátor.

Pred odoslaním prípadne demontujte namontovaný personalizovaný horný kryt ako aj prípadný kryt príslušenstva.

Slovakia

Na www.bosch-pt.sk si môžete objednať opravu vášho stroja alebo náhradné diely online.

Tel.: +421 2 48 703 800

Fax: +421 2 48 703 801

E-Mail: servis.naradia@sk.bosch.com
www.bosch-pt.sk

Transport

Priložené lítiovo-iónové akumulátory podliehajú požiadavkám pre transport nebezpečného nákladu. Tieto akumulátory smie používateľ náradia prepravovať po cestách bez ďalších opatrení.

Pri zasielaní prostredníctvom tretích (napr. leteckou dopravou alebo prostredníctvom špedície) treba pamätať na osobitné požiadavky na obaly a označenie zásielky. V takomto prípade treba pri príprave zásielky bezpodmienečne konzultovať s expertom pre prepravu nebezpečného tovaru.

Likvidácia



Záhradnícke náradie, akumulátory, príslušenstvo a obaly treba dať na recykláciu zodpovedajúcu ochrane životného prostredia.



Neodhadzujte opotrebované záhradnícke náradie ani akumulátory/batérie do komunálneho odpadu!

Len pre krajinu EÚ:

Podľa Európskej smernice 2012/19/EÚ sa musia nepoužiteľné ručné elektrické a elektronické prístroje (elektrospotrebiče) a podľa európskej smernice 2006/66/ES sa musia poškodené alebo opotrebované akumulátory/batérie zbierať separovane a treba ich dávať na recykláciu zodpovedajúcu ochrane životného prostredia.

Akumulátory/batérie:

Li-ion:

Dodržujte pokyny uvedené v časti Transport Transport.

- **Integrované akumulátory smie na likvidáciu demontovať len odborný personál.** Otvorením krytu môže dôjsť k zničeniu prístroja.

Magyar

Köszönjük,

hogy az Indego robot fűnyíró mellett döntött.

Kérjük olvassa el az alábbi biztonsági előírásokat, mielőtt telepítené az Indegot.

Biztonsági előírások

Figyelem! Gondosan olvassa el a következő utasításokat. Ismerkedjen meg a kezelőelemekkel és a kerti kismegelőírászerű használatával. A használati utasítást biztos helyen őrizze meg a későbbi használathoz.

A kerti kismegelőírások jelei és jelzések magyarázata



Általános tájékoztató a veszélyekről.

Gondoskodjon arról, hogy a kerti kismegelőírások ne álljanak el a kijáratokat.



Figyelmeztetés: Olvassa el a használati utasítást, mielőtt a terméket üzembe helyezi.



Figyelmeztetés: Kapcsolja ki az elválasztó kapcsolót, mielőtt valamilyen munkát hajtana végre a kerti kismegelőírásokon, vagy mielőtt azt felemelné.



Vigyázat: Ne érintse meg a forgó késeket. A kések élesek. Ügyeljen arra, hogy a berendezés ne vágassa le a kéz- vagy lábujjait.



Várja meg, amíg a kerti kismegelőírások minden része teljesen leállt, mielőtt hozzáérne valamelyik alkatrészhez. A kések a kerti kismegelőírások kapcsolása után még tovább forognak és sérüléseket okozhatnak.



Ügyeljen arra, hogy a kirepített idegen anyagok ne okozhassanak a közelében álló személyeknek sérüléseket.



Figyelmeztetés: Munka közben tartson biztonságos távolságot a terméktől.



Ne üljön fel a kerti kismegelőírásokra.



A töltőkészülék egy biztonsági transzformátorral van felszerelve.

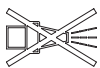

A kerti kisgép tisztításához ne használjon nagynyomású tisztítót vagy kerti locsolótömlőt.



Gondosan ellenőrizze azt a területet, ahol a kerti kisgépet használni akarja, nincsenek-e ott háziállatok vagy más állatok. A gép működése során a háziállatok vagy más állatok sérüléseket szenvedhetnek. Gondosan vizsgálja meg a gép használati területét és távolítsa el minden követ, botot, drótot, csontot és minden más idegen tárgyat. A gép használata közben ügyeljen arra, hogy ne lehessenek nem látható háziállatok, más állatok vagy fatörmökök a sűrű gyep alatt. Sötétedéskor vagy éjszaka kerülje el a készülék használatát, hogy csökkentse az állatokkal való találkozás kockázatát.

Kezelés

▶ **A készüléken végzendő minden munka (például karbantartás, szerszámcsere, stb.) megkezdése előtt, valamint szállításhoz és tároláshoz kapcsolja ki az elválasztó kapcsolóval a kerti kisgépet.**

- ▶ A gyerekeket felügyelni kell, hogy garantálni lehessen, hogy ne játszanak a kerti kisgéppel.
- ▶ Sohase engedje meg, hogy gyermekek, korlátozott fizikai, érzékelési vagy szellemi képességű, illetve kellő tapasztalattal és/vagy tudással nem rendelkező és/vagy az ezen utasításokat nem jól ismerő személyek ezt a

terméket használják. Az Ön országában érvényes előírások lehet, hogy korlátozzák a kezelő korát.

- ▶ Ne használja a kerti kisgépet mezítláb vagy nyitott szandálban. Viseljen mindig stabil lábbelit és hosszú nadrágot.
- ▶ Rossz időjárási viszonyok esetén, és főleg ha vihar készül, ne dolgozzon a kerti kisgéppel.
- ▶ A kerti kisgép kezelésekor és amikor a kerti kisgéphez közeledik, mindig gondoskodjon arról, hogy megőrizze egyensúlyát és stabilan álljon, főleg lejtős felületeken és nedves fűvön. Ne hajoljon túlságosan előre. A készüléket mindig gondosan és minden sietség nélkül kezelje.
- ▶ A más személyek által elszenvedett balesetekért, illetve a más tulajdonában keletkezett károkért a kezelő vagy felhasználó felel.
- ▶ Azonnal nyomja meg a piros STOP gombot, ha a kerti kisgép üzemeltetése közben bármilyen veszély lép fel.
- ▶ Gondoskodjon arról, hogy a határoló vezeték a Telepítési útmutatónak megfelelően helyesen legyen felszerelve.



Az Indego telepítésének teljes leírása a termékkel együtt szállított Telepítési útmutatóban található.

- ▶ Rendszeresen ellenőrizze azt a területet, amelyen a kerti kisgép alkalmazásra kerül, és távolítsa el a köve-

ket, ágakat, drótokat, kábeleket és minden egyéb idegen tárgyat.

- ▶ A munkaterületen sohasse fektessen le feszültség alatt álló hálózati tápvezetéseket. Ha a fűnyíró robot beleakad egy hálózati tápvezetékbe, akkor a tápvezetéseket az eltávolítása előtt le kell választani a hálózatról.
- ▶ Rendszeresen ellenőrizze a kerti kismegépet, és gondoskodjon arról, hogy a kések, késcsavarok és a vágóberendezés ne legyenek elkopva vagy megrongálódva. Az elkopott késeket és késcsavarokat csak együtt, teljes készletként cserélje ki, hogy megelőzze a kiegyensúlyozatlanságokat.
- ▶ Sohasse használja a kerti kismegépet megrongálódott védőborítással vagy biztonsági berendezések nélkül.
- ▶ A kezeit és a lábait sohasse tegye a forgó alkatrészek közelébe vagy azok alá.
- ▶ Sohasse emelje fel és sohasse vigye a kerti kismegépet működő motor mellett.
- ▶ Ne hagyja a kerti kismegépet felügyelet nélkül dolgozni, ha tudja, hogy háziállatok, gyerekek vagy más személyek vannak a kismegépe közvetlen közelében.
- ▶ A Használati útmutatónak megfelelően kapcsolja be a kerti kismegépet és maradjon biztonságos távolságban a forgó részekről.
- ▶ Ne üzemeltesse a kerti kismegépet egyidejűleg öntözőrendszerrel. Állítson be olyan időtervet, amely biztosítja,

hogy a két rendszer ne működjön egyidejűleg.

- ▶ Ha a kerti kismegépe valamilyen okból vízbe esne, vegye ki a vízből és az elválasztó kapcsoló segítségével kapcsolja ki. Ne kapcsolja be a kerti kismegépet, hanem lépjen kapcsolatba a Bosch vevőszolgálatlal.
- ▶ **A kerti kismegépen változtatásokat végrehajtani tilos.** A nem megengedett változtatások befolyásolhatják a kerti kismegépe biztonságát és megnövekedett zajokhoz és rezgésekhez vezethetnek.

Kapcsolja ki az elválasztó kapcsolóval a kerti kismegépet:

- a beékelődések elhárítása előtt,
- mielőtt a kerti kismegépet ellenőrizné, megtisztítaná, vagy azon valamilyen munkát végezne,
- a tárolás előtt,
- ha a kerti kismegépe szokatlan módon rezgésbe jön (állítsa le és azonnal ellenőrizze a kerti kismegépet),
- egy idegen tárggyal való összeütközés után vizsgálja meg a kerti kismegépet, nem rongálódott-e meg, és szükséges javítások esetén lépjen kapcsolatba a Bosch vevőszolgálatlal.

Karbantartás

- ▶ **Viseljen mindig kerti védőkesztyűt, ha az éles kések körül végez munkát.**
- ▶ **A kerti kismegépen végzendő bármely munka megkezdése előtt**

kapcsolja ki azt az elválasztó kapcsolóval.

- ▶ **A töltőállomáson vagy a tápegységben végzendő bármely munka megkezdése előtt húzza ki a hálózati csatlakozó dugót a dugaszolóaljzatból.**

Egy puha kefével és egy kendővel alaposan tisztítsa meg a kerti kisgép külsejét. **Vizet, oldószereket és polírozószereket ne használjon.** Távolítsa el a berendezésre lerakódott fűmaradékokat és lerakódásokat, különösen a szelőlőzőnyílásról.

Forgassa a kerti kisgépet az alsó oldalával felfelé és rendszeresen tisztítsa meg a kések területét és a kerekeket. Használjon egy kemény kefét vagy egy hántolót, hogy a késekre tapadó szilárd fűmaradékokat is el tudja távolítani (lásd a I ábrát).

A késeket meg lehet fordítani.

- ▶ Gondoskodjon arról, hogy minden anya és csavar szorosan meg legyen húzva, hogy biztonságosan lehessen a kerti kisgéppel dolgozni. (lásd a J ábrát)
- ▶ Rendszeresen ellenőrizze a kerti kisgépet és a saját biztonsága érdekében cserélje ki az elhasznált és megrongálódott alkatrészeket.
- ▶ Ügyeljen arra, hogy csak eredeti Bosch pótalkatrészek kerüljenek alkalmazásra.
- ▶ A késeket és készcavárokat, ha kell, csak teljes készletként cserélje ki.

Téli tárolás

- ▶ **Kapcsolja ki az elválasztó kapcsolóval a fűnyírógépet.**

▶ A fűnyírógép az 5 °C és 45 °C közötti hőmérséklet tartományban üzemkész. A téli szezonban, ha a hőmérséklet tartósan 5 °C alatt van, tárolja a fűnyírógépet és a töltőállomást gyerekek számára el nem érhető módon egy biztonságos és száraz helyiségben.

Ne tegyen más tárgyakat a fűnyírógépre vagy a töltőállomásra.

Ha az Indegot nagyobb távolságra szállítja, használja az eredeti csomagolást.

- ▶ A fűnyírógépet csak a –20 °C és 50 °C közötti hőmérséklet tartományban tárolja. Ezért például nyáron ne hagyja az autóban a fűnyírógépet.

USB

- ▶ A fűnyírógép egy USB csatlakozóval van ellátva, amely kizárólag a szoftver frissítésekre szolgál. Csak engedélyezett USB.org-tárolót (FAT 32 formátálással) és engedélyezett USB.org OTG-kábelt használjon.
- ▶ A szoftver-frissítésekkel kapcsolatban további információk a www.bosch-diy.com/indego-help honlapon található.
- ▶ **Az USB csatlakozót más célokra ne használja. Ne csatlakoztasson egyéb készülékeket. Ne üzemeltesse a készüléket, ha az USB csatlakozó fedele nyitva van.**

Az akkumulátorral kapcsolatos veszélyek

- ▶ **Ez a készülék olyan akkumulátorokat tartalmaz, amelyeket csak az erre feljogosított Bosch-szakemberek cserélhetnek ki.**
- ▶ A feltöltést csak a Bosch által engedélyezett töltőállomással szabad végrehajtani.
- ▶ Indego 5 °C és 45 °C közötti hőmérséklet tartományban működik. Ha az akkumulátor hőmérséklete ezen üzemelési tartományon kívül van, az Indego megjelenít egy üzenetet és nem hagyja el a töltőállomást. Üzem közben ilyen esetben az Indego visszatér a töltőállomásra vagy az adott helyen állva marad.
- ▶ Ha az akkumulátor megrongálódik, abból folyadék léphet ki és benedvesítheti a szomszédos alkatrészeket. Ellenőrizze az érintett alkatrészeket és lépjen kapcsolatba a Bosch vevőszolgálattal.
- ▶ Ne érintse meg a kerti kiszépet, amennyiben az akkumulátorból folyadék lépne ki. Ha érintkezésbe került a folyadékkal, keressen fel egy orvost.
- ▶ **Hibás alkalmazás vagy megrongálódott akkumulátor esetén az akkumulátorból gyúlékony folyadék léphet ki. Kerülje el az érintkezést a folyadékkal. Ha véletlenül mégis érintkezésbe került az akkumulátorfolyadékkal, azonnal öblítse le vízzel az érintett felületet. Ha a fo-**

lyadék a szemébe jutott, keressen fel ezen kívül egy orvost. A kilépő akkumulátorfolyadék irritációkat vagy égéses bőrsérüléseket okozhat.

- ▶ **Ne nyissa ki a kerti kiszépet és a belsejében elhelyezett akkumulátort.** Ekkor rövidzárlat és áramütés veszélye áll fenn!
- ▶ **Óvja meg a tűztől a kerti kiszépet.** Az akkumulátornál robbanásveszély áll fenn. Ha egy akkumulátor kigyulad vagy felrobban, lépjen kapcsolatba a sürgősségi ügyelettel.
- ▶ **A kerti kiszép megrongálódása és szakszerűtlen használata esetén az akkumulátorból gőzök léphetnek ki. Engedjen be friss levegőt és panasz esetén forduljon orvoshoz.** A gőzök ingerelhetik a légutakat.

Biztonsági útmutató a töltőkészülék és tápegység számára

- ▶ **A fűnyírógép feltöltéséhez csak az eredeti Bosch töltőállomást és hálózati tápvezetékét használja.** Ellenkező esetben robbanás- és tűzveszély áll fenn.
- ▶ **Rendszeresen ellenőrizze a töltőállomást, a hálózati tápegységet, a kábelt és a csatlakozó dugót.** A töltőállomás vagy a hálózati tápegység elöregedése vagy megrongálódása esetén válassza ezeket le a villamos hálózatról és ne használja. **Sohase nyissa fel saját maga a töltőállomást és a hálózati tápegy-**

- séget. A javításokat csak szakképzett személyzet csak eredeti pótalkatrészek felhasználásával hajthatja végre.** A töltőállomás, hálózati tápegység, kábel vagy csatlakozó dugó megrongálódása növeli az áramütés veszélyét.
- ▶ **Ne üzemeltesse a töltőkészüléket és a tápegységet könnyen gyulladó felületen (például papíron, textilanyagokon, stb.) illetve gyúlékony környezetben.** A töltőállomásnak és a tápegységnek a töltés közben fellépő felmelegedése miatt tűzveszély áll fenn.
 - ▶ **Ne hagyja felügyelet nélkül a gyermekeket.** Ez garantálja, hogy a gyermekek ne játszhassanak a töltőállomással, a tápegységgel vagy a kerti kiséggel.
 - ▶ Az áramforrás feszültségének meg kell egyeznie a tápegység típustábláján található adatokkal.
 - ▶ Javasoljuk, hogy a hálózati tápegységet csak olyan dugaszolóaljzathoz csatlakoztassa, amely egy 30 mA hibaáramra beállított hibaáram-védőkapcsolóval van ellátva. Rendszeresen ellenőrizze a hibaáram-védőkapcsoló működését.
 - ▶ A hálózati tápvezeték esetleges megrongálódását rendszeresen ellenőrizni kell.
 - ▶ Ha a bázisállomást elönti a víz, válassza le a hálózati tápegységet a villamos hálózatról és lépjen kapcsolatba a Bosch vevőszolgálattal.

- ▶ Sohase érintse meg nedves kézzel a hálózati csatlakozó dugót vagy más csatlakozó dugókat.
- ▶ Ne menjen keresztül a hálózati csatlakozó vezetéken, ne préselje össze és ne húzza meg erősen azt, mert megrongálódhat. A kábelt óvja meg az éles peremektől, magas hőmérséklettől és olajtól.

A tápegység biztonsági okokból védőszigeteléssel van ellátva és ezért földelésre nincs szüksége. Az üzemi feszültség 230 V AC, 50 Hz (az EU-n kívüli országokban a kivitelről függően 220 V, 240 V). További információkat az erre feljogosított Bosch vevőszolgálattól kaphat.

Kétséges esetekben kérdezzen meg erről egy megfelelő képesítésű villanyszerelőt vagy a legközelebbi Bosch szerviz képviselőt.

Jelképes ábrák

Az ezt követő jelmagyarázat a Használati útmutató elolvasásának és megértésének megkönnyítésére és az ábrák megértésének megkönnyítésére szolgál. Jegyezze meg ezeket a szimbólumokat és jelentésüket. A szimbólumok helyes értelmezése segítségére lehet a kerti kisép jobb és biztonságosabb használatában.

Jel	Magyarázat
	Viseljen védőkesztyűt
	Megengedett tevékenység
	Tiltott tevékenység
	Tartozékok/pótalkatrészek

Rendeltetészerű használat

A fűnyírógép magánterületeken végzett fűnyírásra szolgál. Ne használja a fűnyírógépet belső helyiségekben.

Ne használja a fűnyírógépet más célokra, ez megnöveli a bal-
esetveszélyt és a kerti kiskép megrongálódásának veszélyét.
Ne próbálja meg átalakítani a fűnyírógépet, mert ez balese-

tekhez vagy a fűnyírógép lehetséges megrongálódásához ve-
zethet.

Műszaki adatok

Önműködő fűnyírógép	SI- egység	Indego XS 300
Rendelési szám		3600HB0004
Vágási szélesség	cm	19
Vágási magasság	mm	30-50
Lejtő szög, max.	°/%	15/27
A gyepterület mérete		
– legfeljebb	m ²	300
– akkumulátor feltöltésenként legfeljebb ^{A)}	m ²	45
Üzemi frekvencia tartomány (induktív érzékelő)	kHz	–
max. mágneses térerősség (induktív érzékelő) (10 m távolságban)	dBµA/m	–
Üzemi frekvencia tartomány (GSM)	MHz	–
max. adóteljesítmény (GSM)	dBm	–
Súly a 01:2014 EPTA-eljárás szerint	kg	8,0
Védelmi osztály		IPX4
Gyári szám (Serial Number)		lásd a kerti kisképen elhelyezett típusb- lát
Akkumulátor		
Li-ion		
Névleges feszültség	VDC	18
Kapacitás	Aó	2,5
Akkucellák száma		5
Üzemidő, átlagos ^{A)}	perc	45
Akkumulátor töltési idő (max.)	perc	45
Határoló vezeték		
– a készülékkel szállított határoló vezeték	m	100
– minimálisan szükséges hossz	m	20
– maximálisan megengedett hossz	m	250
Töltőállomás		
Rendelési szám		1 600 A02 546
Bemeneti feszültség	VDC	24
Fogyasztás töltéskor / bekapcsolt határoló vezeték mellett	W	55/12
Töltőáram (legfeljebb)	A	2,3
Megengedett töltési hőmérséklet tartomány ^{B)}	°C	5-45
Súly a 01:2014 EPTA-eljárás szerint	kg	1,65
Védelmi osztály		IPX4
Tápegység		
Rendelési szám		
Svájc		F 016 L69 439
Egyesült Királyság		F 016 L69 437
Európa többi része		F 016 L69 170

Önműködő fűnyírógép	SI-egység	Indego XS 300
Bemeneti feszültség (váltakozó feszültség)	V	220-240
Érintésvédelmi osztály		□ / II
Frekvencia	Hz	50-60
Kimeneti feszültség (egyenfeszültség)	V	24
Védelmi osztály		IPX7
Tömeg	kg	0,8

A) a vágási magasságtól, a fű állapotától és a nedvességtől függően

B) az akkumulátor belső hőmérséklete

Az adatok 230 V hálózati feszültségre [U] vonatkoznak. Ettől eltérő feszültségek és külön egyes országok számára készült kivitelek esetén ezek az adatok változhatnak.

Zaj és vibráció értékek

A zajkibocsátási értékek a **EN 50636-2-107** előírásainak megfelelően kerültek meghatározásra.

A készülék A-értékelésű zajszintjének tipikus értékei: Hangteljesítményszint **61 dB(A)**. Szórás, K = **2 dB**.



Az ábrák magyarázata

A tevékenység célja	Ábra	Oldal
Tartozékok	A	302
A csomag tartalma / A fűnyírógép kicsomagolása	B	303
A határoló vezeték lefektetése	C	303
A határoló vezeték meghosszabbítása	D	304
A határoló vezeték lefektetése egy belső tárgy körül	E	304
A fűnyírógép felemelése és szállítása	F	305
A vágási magasság beállítása	G	305
További gyepterület hozzáfűzése	H	306
– további töltőállomással (a jobb oldalon)		
– további töltőállomás nélkül (fent a bal oldalon)		
Tisztítás	I	307
Karbantartás	J	307
Szoftver frissítés	K	308

Telepítés

A következő QR-kóddal a www.bosch-diy.com/indego-help honlapon megnézhet egy videót a fűnyírógép telepítéséről. Alternatív megoldásként a termékkel szállított Telepítési útmutatót is lehet használni.



Ellenőrizze, hogy a határoló vezeték a teljes hossza mentén hozzá van rögzítve a talajhoz, laza vezetékhorokok nélkül. A laza vezetékhorokba bele lehet botlani.

Távolítson el minden követ, ágat, minden feszültség alatt álló hálózati vezetékét és más idegen tárgyat a fűnyírási területéről.

Gondoskodjon arról, hogy a nyírási terület egyenletes legyen, és ne legyenek nagyobb akadályok, mint például nagyobb kiemelkedések, bemélyedések és 15° / 27 %-nál nagyobb dőlési szögű lejtők a kerti kiegészítő útjában.

A töltőállomást a gyepterület külső szélénél a határoló vezetékra kell helyezni. A töltőállomást nem szabad a fűnyírási területen belül szigetként álló pajta vagy kerti kisház oldalánál elhelyezni.

Javasoljuk, hogy a telepítés, az új szezon első fűnyírása előtt és minden olyan esetben, amikor a fűnyírási hossz meghaladja az 5 mm-t, egy hagyományos fűnyírógéppel nyírjon fűvet.

A fűnyírógép kérendszer a csak rövid fű (30–50 mm) lenyírására van tervezve. A levágott fűvet a gyepterületre hagyhatja. A fűnyírógép vágási magasságát 30, 40 és 50 mm-re lehet beállítani.

Azt javasoljuk, hogy a munkát egy magasabb beállítással kezdje, majd a szintet fokozatosan csökkentse, amikor a vezeték eltűnik a gyepterületen. Ez meggátolja, hogy az Ön Indego-ja átvágja a vezetékét.

További határoló vezeték csatlakoztatásához egy kábelösszekötő elemet lehet használni (lásd **D–E** ábrát).

A határoló vezeték legfeljebb **250** méter hosszúságra szabad meghosszabbítani.

A határoló vezeték legfeljebb 5 cm mélyen a talajban (vagy nemfémes térkövek alá) lehet sülyesztenni.

A határoló vezeték megrongálódását elkerülendő, ne végezen talajszellőztetést vagy boronálást azokon a helyeken, ahol a vezeték le van fektetve.

A határoló vezeték lefektetésekor ne alkalmazzon 45°-nál kisebb szögeket. Ez befolyással lehet a teljesítményre.

Kijelző

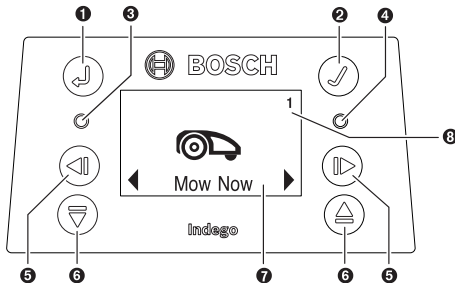

Jel	Magyarázat
1	Vissza gomb
2	Nyugtázó gomb Ha a fűnyírás közben megnyomja a Nyugtázó gombot, a fűnyírógép visszatér a töltőállomáshoz
3	Piros LED "Be": Hiba a fűnyírógépben
4	Zöld LED "Be": A fűnyírógép be van kapcsolva Zöld LED "Ki": A fűnyírógép inaktív és az aktiválásához az Ön négyjegyű PIN-kódjára van szükség. Vagy, a fűnyírógép ki van kapcsolva, az elválasztó kapcsolót be kell kapcsolni és a fűnyírógép aktiválásához az Ön négyjegyű PIN-kódját is be kell vinni. Tájékoztató: Szoftver- frissítés közben a zöld és a piros LED világít.
5	Balra/Jobbra gomb
6	Lefelé/felfelé gomb
7	Kijelző párbeszédpanel
8	1 2 3 A kert száma (akkor kerül kijelzésre, ha egy-nél több kert-térkép van tárolva)

A kijelző nyugalmi állapotra kapcsol, ha 10 percen belül nem történt semmilyen kezelési lépés.

Egy további gyepfelület hozzáfűzése (lásd a H ábrát)

Hajtsa végre a Telepítési Utasításban található utasításokat, hogy az Indegót egy további gyepfelületre telepítse.

Különálló gyepfelületek külön töltőállomással (lásd a H ábrát a jobb oldalon): A fűnyírógépet legfeljebb három különböző gyepfelülethez lehet használni. Egy különálló gyep-

felülethez egy további töltőállomásra (lásd a A ábrát), határoló vezetékre és műanyag kampósrudakra van szükség. Ha egy időterv vagy a „Bosch AUTO” naptári funkció van beállítva, az a gyepfelület kerül lenyírásra, amelyekben a fűnyíró van.

Kapcsolja ki a fűnyírógépet, amíg azt a különálló gyepfelületek között szállítja.

Tájékoztató: A szoftver frissítését a fűnyírógépen mindegyik töltőállomásban végre kell hajtani.

Célszerű a töltőállomásokat a téli tároláshoz megfelelő feliratokkal ellátni, hogy tudja az ember, hogy melyik töltőállomás melyik gyepfelülethez tartozik.

További töltőállomás nélkül: A gyepfelületeket össze lehet kapcsolni egymással, ehhez a határoló vezetékeket a két gyepfelület között egymáshoz a lehető legközelebb párhuzamosan kell lefektetni (lásd fent a bal oldalon az H ábrát). A saját töltőállomás nélküli további gyepfelület a térképe nem kerül felvételre és a fűnyírógép a LogiCut nyírás stratégiát ezen a töltőállomás nélküli gyepfelületen nem használja. A saját töltőállomás nélküli gyepfelület javasolt legnagyobb mérete 40 m². A fűnyírógép addig nyírja a fűvet, amíg az akkumulátor kimerül, a fűnyírógépet ezután a töltőállomáshoz kell szállítani.

Fűnyírás

- ▶ **Ne hagyja a gyerekeket felszállni a fűnyírógépre.**
- ▶ **Mielőtt felemelné, nyomja meg a fűnyírógépen a STOP-gombot. A fűnyírógépet mindig csak a fogantyúnál fogva emelje fel. (lásd a F ábrát)**

Gondoskodjon arról, hogy a nyírásra előírányzott gyepfelületen ne legyenek kis állatok, például sündisznók vagy teknős-békák.

A telepítés és beállítás sikeres befejezése után vagy azonnal el lehet kezdeni a fűnyírást, ehhez nyugtázni kell a "Nyírás most" utasítást, vagy meg lehet várni a következő tervezett időablakot, amelyet a Bosch AUTO naptári funkció segítségével beprogramozott (előzetes beállítás szükséges).

Arra is van lehetőség, hogy a saját kívánásainak megfelelő fűnyírási időtervet programozzon be.

A fűnyírógépnek 3-szor teljesen le kell nyírnia egy gyepfelületet (3 komplett nyírás ciklus), hogy megtanulja ezt a gyepfelületet. A tanulási fázisban a vizuális eredmények nem feltétlenül optimálisak.

Alább a LogiCut segítségével egy gyepfelület teljes lenyírásához szükséges hozzávetőleges futási idők vannak megadva. Kérjük vegye figyelembe, hogy a futási idő a gyep milyenségétől és a kertben található tárgyak számától függően változhat.

100 m² 4 ó

300 m² 11 ó

Állítson be egy olyan időtervet, amelyben a fűnyírást gyakran megismétli. Így jobb fűnyírási eredményeket ér el, az akkumulátor töltése hosszabb időre elegendő, és a gyepen sem maradnak levágott fűhalmok.

Amikor a fűnyírógép nyírja a fűvet

A „**Kézi**” üzemmódban a fűnyírógép addig működik, amíg az egész gyepterület lenyírásra kerül. A fűnyírás csak az akkumulátor feltöltéséhez kerül megszakításra. Ha a gyepterület lenyírása befejeződött, a fűnyíró gép visszatér a töltőállomáshoz.

A programozható „**Időterv**” üzemmódban, a „**Bosch AUTO**” naptári funkcióval a fűnyírógép egy rögzített időszakon belül folyamatosan működik. A fűnyírás csak az akkumulátor feltöltéséhez kerül megszakításra. Ha a gyepterület lenyírása az időablak vége előtt befejeződött, a fűnyírógép visszatér a töltőállomáshoz.

A fűnyírás idő előtti megszakításához nyomja meg a **STOP**-gombot vagy küldje vissza a fűnyírógépet a ✓ nyugtázó gombbal a töltőállomáshoz.

Energiatakarékos üzemmód

A fűnyírógép az energiafogyasztás csökkentése érdekében automatikusan kikapcsolja a határoló vezeték áramellátását, ha a fűnyírógép nem nyírja a fűvet és nem áll feltöltés alatt.

A fűnyírógépnek az energiatakarékos üzemmódból való kézi felébresztéséhez nyomja meg a ✓ nyugtázó gombot majd jelölje ki vagy a „**Nyírás most**” üzemmódot vagy egy másik „**Nyírás mód**” típust, mialatt a fűnyírógép a töltőállomásban van.

Ha az „**Időterv**” üzemmód vagy a „**Bosch AUTO**” naptári funkció aktívá válik, akkor a határoló vezeték jele automatikusan elküldésre kerül.

Érzékelők



A fűnyírógép az alábbi érzékelőkkel van felszerelve:

- A **felemelés érzékelő** akkor kerül aktiválásra, ha a fűnyírógépet felemelik.
- A **felborulás érzékelő** felismeri, ha a fűnyírógép felborul.
- A **dőlés érzékelő** akkor kerül aktiválásra, ha a fűnyírógép dőlése eléri a 32°-ot.

Ha az érzékelők egyike, például a felemelés érzékelő, aktiválásra kerül, a kerekek hajtása és a vágókések leállnak. A kijelzőn megjelenik egy üzenet, például „Felemelve”.

Menü-navigáció

Az alábbi táblázat a különböző menüpontok magyarázatát tartalmazza.

Főmenü	1. almenü	2. almenü	Magyarázat
			A fűnyírógép a Nyugtázás gomb megnyomásakor megkezdja a fűnyírás. A „ Ki/Kézi ” üzemmódban a fűnyírógép addig nyírja a fűvet, amíg a kijelzőn megjelenik a „ Kert befejezve ” üzenet.
Nyírás most			Az „ Időterv ” üzemmódban, a „ Bosch AUTO ” naptári funkcióval a fűnyírógép az időciklus végéig vagy addig nyírja a fűvet, amíg a kijelzőn megjelenik a „ Kert befejezve ” üzenet (aszerint, hogy melyik esemény következik be előbb).
	Bosch AUTO		A „ Bosch AUTO ” naptári funkció a gyepterület méreteitől függően optimalizálja a saját működését.

- Az **akadály érzékelő** felismeri a fűnyírógép egész első széle előtt található tárgyakat/akadályokat és megváltoztatja a fűnyírógép mozgási irányát.

Az akkumulátor feltöltése

Az akkumulátor hőmérsékletellenőrző berendezéssel van felszerelve, amely csak az 5 °C és 45 °C közötti hőmérséklet tartományban teszi lehetővé a töltést.

A Li-ion-akkumulátor részben feltöltve kerül kiszállításra. Azt javasoljuk, hogy a fűnyírógépet a határoló vezeték telepítése közben a töltőállomásban töltsse fel.

A Li-ion-akkumulátort bármikor fel lehet tölteni anélkül, hogy ez megrövidítené az élettartamát. A töltési folyamat megszakítása nem árt az akkumulátornak.

Ha az akkumulátor lemerült, a fűnyírógépet egy biztonsági védőkapcsolás lekapcsolja: a kések nem moognak tovább.

Szoftver frissítés (lásd a K ábrát)

A szoftver-frissítéshez egy USB.org-tárolóra (FAT 32 formátással) és egy USB-OTG-kábelre van szükség.

Ha egy új szoftver-változat rendelkezésre áll, az a „www.bosch-diy.com/indego-help” weboldalon található. Töltsse fel az „IN7xxxx.bin” fájlt az USB.org-tárolóra.

Fordítsa fel a fűnyírógépet és távolítsa el az USB-interfészt fedelét. Csatlakoztassa az USB-OTG-kábelt az USB.org-tárolóval.







Állítsa a fűnyírógépet a töltőállomásba és gondoskodjon róla, hogy a töltőállomás csatlakoztatva legyen a hálózathoz (a LED az állomáson világít). A fűnyírógépnek bekapcsolt állapotban kell lennie, a kijelzőnek világítania kell és az akkumulátornak legalább 70 %-ra fel kell töltsse lennie.



Amikor a frissítés elindul, a kijelzőn megjelenik a következő üzenet: **“Az x változatról frissít az y változatra?”**

Nyugtázza az eljárást, ehhez nyomja meg a ✓ gombot. Frissítés közben a fűnyírógépen mindkét LED villog.

A frissítés befejezésekor a fűnyírógép egy újraindítást hajt végre.

Távolítsa el az USB-OTG-kábelt és az USB.org-tárolót. Zárja le az USB-interfész fedelét.

Főmenü	1. almenü	2. almenü	Magyarázat
Naptár			A fűnyírógép az alapbeállításban hetente két teljes nyírási ciklust hajt végre és a munkát mindig reggel 8 órakor kezdi. Itt a következő beállítások lehetségesek:
		A heti komplett nyírási ciklusok száma	1-től 3-ig
		A hét napja	Azok a napok, amelyeken a gépnek működni szabad (pl. a vasárnapok kizárásához).
		Indítási időpont	Csak az első időablakhoz ezt nem lehet beállítani (ez minden aktív napra érvényes).
Időterv	Szerkesztés (kiválasztott nap)	Beprogramozhat egy fűnyírási időtervet, ehhez állíton be fűnyírási napokat és időablakokat (naponta legfeljebb 2 időablak).	
	Nincs fűnyírás / az időablak törlése	Kitörölheti az adott naphoz tartozó időablakokat. A kijelző alsó részén kijelzésre kerül az aktuális időterv szerinti heti komplett nyírási ciklusok száma.	
Ki/Kézi		Jelölje ki ezt az opciót, ha nem akarja egyik időtervet sem használni. A fűnyírógép a fűnyírást csak a „Nyírást most” üzemmód aktiválásakor kezdi meg.	
Beállítások			
		Nyírásmód	Fűnyírás töltőállomás nélkül Intenzív üzemmód
Biztonság		Automat. lezárás	A fűnyírógép a saját töltőállomás nélküli kiegészítő gyepfelületen véletlenszerű lépésekben addig nyírja a fűvet, amíg az akkumulátor lemerül. A fűnyírógép alaposabban nyírja a gyepet, visszatér a lehetséges módon még nem megmunkált pontokhoz és rövidebb nyomokon nyír. A fűnyírógépnek lényegesen hosszabb időre van szüksége egy teljes fűnyírás befejezéséhez.
		– Be	A gombok automatikusan reteszelésre kerülnek, ha 3 percig egy gombot sem nyomnak meg. Ezt a beállítást biztonsági okokból és a lopás elleni védekezésre célszerű használni.
		– Ki	Az Automat. lezárás után a reaktiváláshoz a PIN-kódra van szükség.
		A PIN-kód módosítása	A gombok mindig készen állnak a megnyomáshoz.
		Riasztás	A PIN-kód megváltoztatásához először meg kell adni az érvényes PIN-kódot.
Dátum és idő			A dátum és idő megváltoztatása.
			A kijelző nyelvének megváltoztatása.
Nyelv kiválasztás			
	Rendszerállapot		Információk az akkumulátor töltési szintről, rendszerinformációról és a fűnyírógép üzemi és töltési időtartamáról.

Főmenü	1. almenü	2. almenü	Magyarázat
	Tájékoztató		
 Speciális	Vezeték azonosító	Megváltoztatja a határoló vezeték azonosítóját, ha zavarforrások vannak a közelben.	
	Az érzékelő beállítása / a gyepp állapota	Jelöljön ki egy állapotot az egyetlen, normális és csúszós közül. Az akadály-érzékelő érzékenysége a beállított gyeppállapotnak megfelelően változik.	
	Újratérképezés	Törli annak a gyeppfelületnek a térképét, amelyben a fűnyírógép van.	
	Gyári beállítás	A fűnyírógép gyári beállítására való visszaállítása esetén az összes személyes beállítás (a PIN kivételével) törlésre kerül. A gyári beállításra való visszaállítás után a fűnyírógépnek ismét fel kell térképeznie a gyeppfelület(ek)et.	
	Kert áttekintése	Kijelzi a feltérképezett gyeppfelületek számát, azok területét, a vezetékek azonosítóit és azt a dátumot, amikor a fűnyíró az adott gyeppfelületen lenyírta a fűvet.	
 Extrák	Kertek törlése	Egy speciális kert-térkép törlése, vagy jelölje ki, ha valamennyi térképet egyszerre törölni akarja.	
	Vízszintező	Információkat szolgáltat a fűnyírógép talajszögéről. Ha a fűnyírógép a töltőállomásban van és a kijelzőn a pont nincs a kijelzett körön belül, a töltőállomást egy új, egyenletesebb talajú helyen kell elhelyezni.	
	Vezetékjel	Felismeri a határoló vezeték által kibocsátott jelet és kijelzi a jel minőségét (a Vevőszolgálat számára). A fűnyírógép nem veszi a határoló vezeték jeleit, amíg a töltőállomásban van.	

Hibakeresés

Online Support



<http://www.bosch-diy.com/indego-help>



Szimpptóma	Lehetséges ok	Hibaelhárítás
A töltőállomás LED-je villog	A határoló vezeték megszakadt, túl hosszú vagy túl rövid. A vezeték nincs csatlakoztatva és a fűnyírógép nincs a töltőállomáson.	Ellenőrizze, hogy a határoló vezeték nincs megszakítva és a hossza 20 m és 250 m között van. Ezután kapcsolja ki, majd kapcsolja ismét be a feszültségellátást. A fűnyírógép beállításához hajtsa végre a telepítési útmutatóban található utasításokat.
Erős rezgések/zajok	A késcsavar meglazult	A késcsavart 2,5 Nm nyomatékkal húzza meg.

Szimptóma	Lehetséges ok	Hibaelhárítás
	A kés megrongálódott/meggörbült	A kés kicserélése (lásd a J ábrát).
A fűnyírógép nem megy be helyesen a töltőállomásba	A határoló vezeték a töltőállomásnál nincs helyesen lefektetve A határoló vezeték egy zavarforrás közelében van	A határoló vezeték lefektetéséhez hajtsa végre a Telepítési útmutatóban található utasításokat. Távolítsa el az összes felesleges (például feltekert) határoló vezeték a töltőállomás körül. Változtassa meg a menüben a határoló vezeték azonosítóját.
A fűnyírógép nem működik	Az elválasztó kapcsoló nincs bekapcsolva Lehetséges beékelődés	Távolítsa el a fűnyírógépet a töltőállomásról, kapcsolja be az elválasztó kapcsolót és tegye a fűnyírógépet ismét a töltőállomásba (ügyeljen arra, hogy a töltőállomás be legyen kapcsolva – a LED zöld színben világít).
	Az akkumulátor nincs teljesen feltöltve	Előbb mindig kapcsolja ki az elválasztó kapcsolót, majd vizsgálja meg a fűnyírógép alatti területet. Szükség esetén hárítsa el a beékelődéseket (ehhez viseljen mindig védőkesztyűt).
	A fű túl hosszú	Tegye be a fűnyírógépet a töltőállomásba, hogy lehetővé tegye a feltöltését. A töltőállomásnak bekapcsolt állapotban kell lennie.
	Az akkumulátor túl hideg / túl meleg	Nyírja le a gyepfelületet egy hagyományos fűnyírógéppel az egyik legalacsonyabb beállítás mellett. A fűnyírógép akkor működik, ha az akkumulátor belső hőmérséklete az 5 °C – 45 °C hőmérséklet tartományban van. Hagyja lehűlni / felmelegedni a fűnyírógépet. Ha a hiba gyakrabban fellép, tegye árnyékosabb helyre a töltőállomást.
A fűnyírógép kikapcsolt kijelzővel áll a gyepen	Problémák az üzemelés során	Nyomja meg a képernyő nyugtázó gombot, hogy bekapcsolja a kijelző megvilágítását, vagy tegye be a fűnyírógépet a töltőállomásba.
Fűnyírógép töltési funkció nélkül	Az akkumulátor túl hideg / túl meleg	A fűnyírógép akkor működik, ha az akkumulátor belső hőmérséklete az 5 °C – 45 °C hőmérséklet tartományban van. Hagyja lehűlni / felmelegedni a fűnyírógépet. Ha a hiba gyakrabban fellép, tegye árnyékosabb helyre a töltőállomást.
	A töltőállomás nincs bekapcsolva	Kapcsolja be a töltőállomás áramellátását. Ha a töltőállomás nem indul el, lépjen kapcsolatba a Bosch vevőszolgálatával.
	A töltőérintkezők megrozsdásodtak	Tisztítsa meg a töltőérintkezőket.
A fűnyírógép a határoló vezetéken kívül van	A határoló vezeték egy lejtőnél van Akadály a vezeték közelében	Hagyjon 30 cm távolságot a határoló vezeték és a lejtő között. Távolítsa el az akadályt.
A gyepfelület egyes részei nincsenek lenyírva	A fűnyírógépnek több időre van szüksége az egész kert lenyírásához Az időablak túl kicsi a gyep méreteihez képest A határoló vezetékek között túl kicsi a távolság Egyetlen talaj	A teljes gyepfelület átfogására 3-szor egymás után nyírja le a fűnyírógéppel a gyepet. Növelje meg a fűnyírás időablak hosszát vagy használja a „ Bosch AUTO ” naptárfunkciót. Növelje meg legalább 75 cm-re a határoló vezetékek közötti távolságot. Jelölje ki a "Talajegyenletlenség érzékelő" menüben az "Egyetlen talaj / alacsony érzékenység" opciót. Egyengesse ki a gyepet, távolítsa el a talaj egyenetlenségeit és zárja ki a határoló vezetékkel a nyírásra alkalmatlan területeket – hajtsa végre a Telepítési Útmutatóban található utasításokat.

Szimptóma	Lehetséges ok	Hibaelhárítás
	A fű túl hosszú	Jelölje ki a "Talajgyenetlenség érzékelő" menüben az "Egyenetlen talaj / alacsony érzékenység" opciót.
	Túl meredek lejtők vannak a kertben	Gondoskodjon arról, hogy a fűnyírógépnek csak legfeljebb 15 fokos lejtésű területeken kelljen működnie.
A fűnyírógép a kertben megakad	A tárgyakat/akadályokat nem kerítette be	Azokat az akadályokat, amelyeknél a fűnyírógép gyakran megakad, a határoló vezetékkel zárja ki.
	Újjonnan telepített gyepek	Várjon néhány hetet, amíg a gyepek egyenetlesebbé válik, mielőtt a fűnyírógépet használja. Változtassa meg a "Talajgyenetlenség érzékelő" menüben a beállítást. Az öntözés után lehetőleg várjon sokáig, mielőtt elindítja a fűnyírógépet.
A fűnyírógép akaratlannul virágokat nyír le, vagy keresztülhalad egyes akadályokon	Az 5 cm-nél alacsonyabb tárgyakat/akadályokat nem kerítette be	Fektesse le 30 cm távolságban az akadálytól a határoló vezetékét vagy távolítsa el a tárgyakat/akadályokat.
A fűnyírógép nem logikus módon nyírja a fűvet	A LogiCut-rendszer a kertben uralkodó feltételektől függ. A fűnyírógépnek nem kell okvetlenül a következő még le nem nyírt területen tovább nyírnia	További információk a Telepítési útmutatóban található. Ha ez a viselkedés gyakran fellép, térképezze fel újra a gyepterületet.
	A fűnyírógép a területek között nem mindig egyenes vonalban mozog	Semmiféle intézkedésre nincs szükség.
	A fűnyírógép gyakran nem találja meg a helyes helyzetet vagy egy helyben forog	Változtassa meg a vezeték azonosítóját.
	Hibás módon elkerített akadály	Tartsa be a Telepítési útmutatóban található utasításokat.
	A fűnyírógép egy töltőállomás nélküli további gyepterületen önkényes pályákon fut	Normális viselkedés. A LogiCut-rendszer csak a töltőállomással ellátott területeken működik.
A készülék a határoló vezetékét gyakran szétvágja	A vezeték a kampós műanyagrudak között nincs kielégítő módon megfeszítve	Feszítse ki a határoló vezetékét és gondoskodjon arról, hogy a távolság a cölöpök között legfeljebb 75 cm legyen. A szakadás kijavításához használjon vezeték-összekötő elemeket. A határoló vezeték közelében kerülje el mélyszellőztetőket és gyeppereblyézők használatát
	A kampós műanyagrudak közötti távolság nagyobb, mint 75 cm	
A fűnyírógép szakítja a fűszálakat / rossz a vágásminőség	A fűnyírógép nem elég gyakran nyírja a fűvet	Jó eredmény eléréséhez nyírjon gyakrabban (például állítson be több vagy hosszabb időablakot az időtervben).
	A vágókés eltompult	Fordítsa meg vagy cserélje ki a vágókészeket (lásd a J ábrát).
	Lehetséges beékelődés	Előbb mindig kapcsolja ki az elválasztó kapcsolót, majd vizsgálja meg a fűnyírógép alatti területet. Szükség esetén hárítsa el a beékelődéseket (ehhez viseljen mindig védőkesztyűt).
A rendszer nem ismeri fel a határoló vezeték	Nincs áram a töltőállomásnál	Ellenőrizze, hogy a töltőállomás be van kapcsolva (a LED világít).
	A határoló vezeték át van vágva	Ellenőrizze a határoló vezeték esetleges megrongálódását.
	Helytelen telepítés (például nem elegendő távolság a határoló vezetékek között)	Tartsa be a Telepítési útmutatóban található utasításokat.
	A határoló vezeték egy zavarforrás közelében van	Távolítsa el az összes felesleges (például feltekert) határoló vezetékét a töltőállomás körül. Változtassa meg a menüben a határoló vezeték azonosítóját.

Szimpóma	Lehetséges ok	Hibaelhárítás
A vágási magasság beállító gomb beakadt	Lehetséges beékelődés	Előbb mindig kapcsolja ki az elválasztó kapcsolót, majd vizsgálja meg a fűnyírógép alatti területet. Szükség esetén hárítsa el a beékelődéseket (ehhez viseljen mindig védőkesztyűt).

Vevőszolgálat és alkalmazási tanácsadás

www.bosch-garden.com

Ha kérdései vannak vagy pótalkatrészeket szeretne rendelni, okvetlenül adja meg a fűnyírógép típusabláján található 10-jegyű cikkszámot.

Lehet, hogy a fűnyírógépe szoftver verziószámára is szükség van (lásd **"Menü > Beállítások > Info"**).

Ha szükséges, a fűnyírógépet és a töltőállomást mindig együtt küldje be a Bosch szervizközpontba. Ne távolítsa el az akkumulátort.

A beküldés előtt távolítsa el az esetleges személyreszabott felső burkolatot, valamint az összes tartozék burkolatát.

Magyarország

Robert Bosch Kft.

1103 Budapest

Gyömrői út. 120.

A www.bosch-pt.hu oldalon online megrendelheti készülékének javítását.

Tel.: +36 1 879 8502

Fax: +36 1 879 8505

info.bsc@hu.bosch.com

www.bosch-pt.hu

Szállítás

A termékben található lithium-ion-akkumulátorokra a veszélyes árukra vonatkozó előírások érvényesek. A felhasználók az akkumulátorokat a közúti szállításban minden további nélkül szállíthatják.

Ha a szállítással harmadik személyt (például: légi vagy egyéb szállító vállalatot) bízna meg, akkor figyelembe kell venni a csomagolásra és a megjelölésre vonatkozó különleges követelményeket. Ebben az esetben a küldemény előkészítésébe be kell vonni egy veszélyes áru szakembert.

Hulladékkezelés



A kerti kisgépeket, az akkumulátorokat, a tartozékokat és a csomagolást a környezetvédelmi szempontoknak megfelelően kell újrafelhasználásra előkészíteni.



Ne dobja ki a kerti kisgépeket és az akkumulátorokat/elemeket a háztartási szemétkébe!

Csak az EU-tagországok számára:

Az elhasznált villamos és elektronikus berendezésekre vonatkozó 2012/19/EU európai irányelvnek és az elromlott vagy elhasznált akkumulátorokra/elemekre vonatkozó

2006/66/EK európai irányelvnek megfelelően a már nem használható akkumulátorokat/elemeket külön össze kell gyűjteni és a környezetvédelmi szempontoknak megfelelően kell újrafelhasználásra leadni.

Akkumulátorok/elemek:

Li-ion:

Kérjük vegye figyelembe a Szállítás fejezetben található tájékoztatást Szállítás.

► **A beépített akkumulátorokat a hulladékkezelés céljából csak egy szakember szerelheti ki.** A berendezés házáának felnyitása a berendezés tönkremeneteléhez vezethet.

Русский

Только для стран Евразийского экономического союза (Таможенного союза)

В состав эксплуатационных документов, предусмотренных изготовителем для продукции, могут входить настоящее руководство по эксплуатации, а также приложения.

Информация о подтверждении соответствия содержится в приложении.

Информация о стране происхождения указана на корпусе изделия и в приложении.

Дата изготовления указана на последней странице обложки Руководства.

Дата изготовления зарядного устройства указана на корпусе изделия.

Контактная информация относительно импортера содержится на упаковке.

Срок службы изделия

Срок службы изделия составляет 7 лет. Не рекомендуется к эксплуатации по истечении 5 лет хранения с даты изготовления без предварительной проверки (дату изготовления см. на этикетке).

Указанный срок службы действителен при соблюдении потребителем требований настоящего руководства.

Перечень критических отказов

- не использовать при сильном искрении
- не использовать при появлении сильной вибрации
- не использовать с перебитым или оголённым электрическим кабелем

- не использовать при появлении дыма непосредственно из корпуса изделия

Возможные ошибочные действия персонала

- не использовать с поврежденной рукояткой или поврежденным защитным кожухом
- не использовать на открытом пространстве во время дождя
- не включать при попадании воды в корпус

Критерии предельных состояний

- перетёрт или повреждён электрический кабель
- повреждён корпус изделия

Тип и периодичность технического обслуживания

- Рекомендуется очистить инструмент от пыли после каждого использования.

Хранение

- необходимо хранить в сухом месте
- необходимо хранить вдали от источников повышенных температур и воздействия солнечных лучей
- при хранении необходимо избегать резкого перепада температур
- хранение без упаковки не допускается
- подробные требования к условиям хранения смотрите в ГОСТ 15150-69 (Условие 1)
- Хранить в упаковке предприятия – изготовителя в складских помещениях при температуре окружающей среды от +5 до +40 °С. Относительная влажность воздуха не должна превышать 80 %.

Транспортировка

- категорически не допускается падение и любые механические воздействия на упаковку при транспортировке
- при разгрузке/погрузке не допускается использование любого вида техники, работающей по принципу зажима упаковки
- подробные требования к условиям транспортировки смотрите в ГОСТ 15150-69 (Условие 5)
- Транспортировать при температуре окружающей среды от -50 °С до +50 °С. Относительная влажность воздуха не должна превышать 100 %.

Благодарим за то, что Вы сделали выбор в пользу роботизированной газонокосилки Indego.

Прочтите, пожалуйста, нижеследующие указания по технике безопасности перед тем, как устанавливать Indego.

Указания по технике безопасности
Внимание! Внимательно прочитайте следующие указания. Ознакомьтесь с элементами управления и правильным использованием садового инструмента. Сохраняйте руководство по эксплуатации для дальнейшего использования.

Пояснения к символам на садовом инструменте



Общее указание на наличие опасности.

Убедитесь в том, что садовый инструмент не блокирует и не загрождает выходы.



Предупреждение: Прочитайте инструкцию по эксплуатации, прежде чем включать изделие.



Предупреждение: Прежде чем выполнять работы на садовом инструменте или поднимать садовый инструмент, приведите в действие разъединитель.



Осторожно: Не прикасайтесь к вращающимся ножам. Ножи острые. Осторожно, существует опасность утраты пальцев на ногах и на руках.



Прежде чем прикасаться к деталям садового инструмента, подождите, пока все его детали полностью не остановятся. Ножи продолжают вращаться не-

которое время после выключения садового инструмента и могут причинить телесные повреждения.



Следите за тем, чтобы отлетающие чужеродные предметы не травмировали находящихся поблизости людей.



Предупреждение: Соблюдайте безопасное расстояние до работающего изделия.



Не катайтесь на садовом инструменте.



Зарядное устройство оснащено защитным трансформатором.



Не используйте для очистки садового инструмента очиститель высокого давления или садовый шланг.



Тщательно проверяйте участок, на котором используется садовый инструмент, на наличие диких и домашних животных. Дикие и домашние животные могут получить травмы во время работы инструмента. Тщательно проверяйте участок, на котором используется садовый инструмент, и удалите все камни, палки, провода, кости и прочие посторонние предметы. Применяя садовый инструмент следите за тем, чтобы в густой траве не было скрытых диких животных, домашних животных и небольших пеньков. Избегайте применения в

сумерках или в темноте, чтобы снизить риск столкновения с животными.

Эксплуатация

- ▶ **Перед выполнением любых манипуляций с садовым инструментом (напр., работ по техническому обслуживанию, заменой рабочего инструмента и т.п.), а также при транспортировке и хранении садового инструмента выключайте его при помощи разъединителя.**
- ▶ Следите за детьми и не позволяйте им играть с садовым инструментом.
- ▶ Никогда не позволяйте пользоваться изделием детям, лицам с ограниченными физическими, сенсорными или умственными способностями или недостаточным опытом и знаниями и/или лицам, не знакомым с этими указаниями. Национальные предписания могут ограничивать допустимый возраст оператора.
- ▶ Не работайте с садовым инструментом босиком или в открытых сандалиях. Всегда одевайте прочную обувь и длинные брюки.
- ▶ Не работайте с садовым инструментом в плохую погоду, в особенности, когда надвигается гроза.
- ▶ При использовании садового инструмента и приближении к нему всегда следите за устойчивым

равновесием и надежным положением тела, особенно на склонах и при мокром газоне. Не наклоняйтесь слишком сильно вперед. Работайте с инструментом осторожно и без спешки.

- ▶ Оператор или пользователь ответственен за несчастные случаи и ущерб, нанесенный другим лицам или их имуществу.
- ▶ Если в процессе эксплуатации садового инструмента возникнут какие-либо опасности, немедленно нажмите красную кнопку Стоп.
- ▶ Позаботьтесь о правильной прокладке оградительной проволоки в соответствии с руководством по установке.



Полные указания по установке Indego находятся в руководстве по установке, поставляемом вместе с изделием.

- ▶ Регулярно проверяйте участок, на котором используется садовый инструмент, и удаляйте все камни, ветки, провода, кабели и прочие посторонние предметы.
- ▶ Не прокладывайте в рабочей зоне токопроводящий сетевой шнур. Если роботизированная газонокосилка запутается в сетевом шнуре, перед тем как убрать шнур, отключите его от сети.
- ▶ Регулярно проверяйте садовый инструмент, чтобы убедиться в том, что нож, винты ножа и режущий аппарат не износились и не

имеют повреждений. Во избежание дисбаланса заменяйте сразу все износившиеся ножи и винты ножей.

- ▶ Никогда не используйте садовый инструмент с поврежденными защитными крышками или без защитных устройств.
- ▶ Не приближайте руки и ноги к вращающимся частям и не подставляйте их под вращающиеся части.
- ▶ Никогда не поднимайте и не переносите садовый инструмент при работающем двигателе.
- ▶ Садовый инструмент не должен работать без присмотра, если Вы знаете, что вблизи находятся домашние животные, дети или другие люди.
- ▶ Включайте садовый инструмент в соответствии с руководством по эксплуатации и соблюдайте безопасное расстояние от вращающихся деталей.
- ▶ Не используйте садовый инструмент одновременно с дождевальным аппаратом. Составляйте график, чтобы избежать одновременной работы двух систем.
- ▶ Если по какой-то причине садовый инструмент упал в воду, извлеките его из воды и выключите его при помощи разъединителя. Не включайте садовый инструмент и обратитесь в сервисную мастерскую Bosch.

► **Ничего не меняйте в садовом инструменте.** Недопустимые изменения могут сказаться на безопасности Вашего садового инструмента и приводить к сильным шумам и вибрациям.

Выключайте садовый инструмент при помощи разъединителя:

- перед устранением застревания,
- перед проверкой, очисткой или выполнением прочих работ на садовом инструменте,
- перед хранением,
- при необычной вибрации садового инструмента (остановите садовый инструмент и немедленно проверьте его),
- после столкновения с посторонним предметом проверяйте садовый инструмент на предмет повреждений и обращайтесь в сервисную мастерскую Bosch для проведения необходимых ремонтных работ.

Техническое обслуживание

- **При манипуляциях или работах в зоне острых ножей всегда надевайте садовые перчатки.**
- **Перед выполнением любых манипуляций с садовым инструментом выключайте его при помощи разъединителя.**
- **Перед выполнением любых работ на зарядной станции или блоке питания извлекайте штепсель из розетки.**

Тщательно очищайте внешнюю поверхность садового инструмента с помощью мягкой щетки и ткани. **Не применяйте воду, растворители и полирующие средства.** Удаляйте всю прилипшую траву и загрязнения, в особенности в зоне вентиляционных шлицов.

Регулярно очищайте зону ножей и направляющие ролики, перевернув для этого садовый инструмент нижней стороной вверх. Пользуйтесь твердой щеткой или скребком, чтобы удалить прочно прилипшую срезанную траву (см. рис. I).

Ножи можно переворачивать.

- Проверяйте все гайки, болты и винты на предмет прочной посадки с целью обеспечения безопасного рабочего состояния садового инструмента. (см. рис. J)
- Регулярно осматривайте садовый инструмент и заменяйте в целях своей безопасности износившиеся и поврежденные детали.
- Следите за тем, чтобы использовались только оригинальные запчасти производства Bosch.
- При необходимости заменяйте ножи и винты всем комплектом.

Хранение в зимний период

- **Выключите газонокосилку при помощи разъединителя.**
- Газонокосилка предназначена для работы при температурах от 5 °C до 45 °C. В зимний период, когда

температура надолго опускается ниже 5 °С, храните газонокосилку и зарядную станцию в недоступном для детей, надежном и сухом месте.

Не ставьте другие предметы на газонокосилку или на зарядную станцию.

При перевозке Indego на дальние расстояния используйте оригинальную упаковку.

- ▶ Храните газонокосилку только при температуре от –20 °С до 50 °С. Напр., не оставляйте садовый инструмент летом в машине.

USB

- ▶ Газонокосилка оснащена интерфейсом USB, который предназначен исключительно для обновления ПО. Используйте только допущенные флеш-накопители USB.org (отформатированные под FAT 32) и допущенные кабели OTG USB.org.
- ▶ Для получения более подробной информации об обновлениях программного обеспечения см. www.bosch-diy.com/indego-help.
- ▶ **Не используйте интерфейс USB для иных целей. Не подключайте никакие внешние устройства. Не эксплуатируйте изделие с открытой крышкой гнезда USB.**

Опасность, исходящая от аккумуляторной батареи

- ▶ **Данный электроинструмент содержит аккумуляторы, замену которых могут выполнять только квалифицированные специалисты Bosch.**
- ▶ Зарядка должна осуществляться только в допущенной фирмой Bosch зарядной станции.
- ▶ Indego работает в диапазоне от 5 °С до 45 °С. Если температура аккумулятора находится за пределами этого диапазона, Indego отображает сообщение и не покидает зарядную станцию. В процессе эксплуатации Indego возвращается на зарядную станцию или остается стоять на месте.
- ▶ При повреждении аккумулятора возможно вытекание жидкости и попадание на соседние детали. Проверьте детали, на которые попала жидкость, и обратитесь в сервисную мастерскую Bosch.
- ▶ Избегайте контакта с садовым инструментом, если в чрезвычайной ситуации из аккумуляторной батареи вытекает жидкость. В случае контакта с этой жидкостью обратитесь к врачу.
- ▶ **При неправильном использовании из аккумулятора может потечь жидкость. Избегайте соприкосновения с ней. При случайном контакте промойте соответствующее место водой. Если эта**

жидкость попадет в глаза, то дополнительно обратитесь за помощью к врачу. Вытекающая аккумуляторная жидкость может привести к раздражению кожи или к ожогам.

- ▶ **Не вскрывайте садовый инструмент и находящуюся внутри его аккумуляторную батарею.** Существует опасность короткого замыкания и поражения электрическим током.
- ▶ **Защищайте садовый инструмент от огня.** Аккумулятор может взорваться. При возгорании или при взрыве аккумулятора обратитесь в аварийную службу.
- ▶ **При повреждении и ненадлежащем использовании садового инструмента возможно выделение паров из аккумуляторной батареи. Обеспечьте приток свежего воздуха и при возникновении жалоб обратитесь к врачу.** Газы могут вызвать раздражение дыхательных путей.

Указания по технике безопасности для зарядного устройства и блока питания

- ▶ **Для зарядки газонокосилки используйте только оригинальную зарядную станцию и оригинальный сетевой шнур Bosch.** В противном случае возникает опасность взрыва и возгорания.
- ▶ **Регулярно проверяйте зарядную станцию, блок питания, шнур и штепсель. В случае повреждения или изменения отключите зарядную станцию или блок питания от сети и не используйте их. Не вскрывайте зарядную станцию или блок питания самостоятельно. Ремонтные работы разрешается выполнять только квалифицированному персоналу Bosch и только с использованием оригинальных запчастей.** Повреждения зарядной станции, блока питания, шнура питания или штепселя повышают риск поражения электрическим током.
- ▶ **Не используйте зарядную станцию и блок питания на легко воспламеняющейся поверхности (напр., на бумаге, тканях и т. д.) или вблизи горючих материалов.** В связи с нагреванием зарядной станции и блока питания во время зарядки возникает опасность возгорания.
- ▶ **Не оставляйте детей без присмотра.** Дети не должны играть с зарядной станцией, блоком питания или садовым инструментом.
- ▶ Напряжение источника питания должно соответствовать данным на блоке питания.
- ▶ Рекомендуется подключать этот блок питания только к розетке, оснащенной устройством защитно-

- го отключения с током срабатывания 30 мА. Регулярно проверяйте функциональную способность устройства защитного отключения.
- ▶ Сетевой шнур необходимо регулярно проверять на наличие повреждений.
 - ▶ В случае затопления зарядной станции отключите блок питания от сети и обратитесь в сервисную мастерскую Bosch.
 - ▶ Никогда не касайтесь сетевого штепселя или других штепселей мокрыми руками.
 - ▶ Не проезжайте через шнур питания, не сдавливайте его и не тяните за него, поскольку Вы можете его повредить. Защищайте шнур от высоких температур, масел и острых краев.





Из соображений безопасности блок питания имеет защитную изоляцию и не нуждается в заземлении. Рабочее напряжение составляет 230 В ~, 50 Гц (для стран, не входящих в ЕС: 220 В, 240 В в зависимости от исполнения). Информацию можно по-

лучить в авторизованной сервисной мастерской Bosch.

В сомнительных случаях обратитесь к профессиональному электрику или в ближайшую сервисную мастерскую фирмы Bosch.

Символы

Следующие символы помогут Вам при чтении и понимании руководства по эксплуатации, особенно иллюстраций. Запомните символы и их значение. Правильная интерпретация символов поможет Вам правильнее и надежнее работать с садовым инструментом.

Символ	Значение
	Надевайте защитные перчатки
	Разрешенное действие
	Запрещенное действие
	Принадлежности/запчасти

Применение по назначению

Газонокосилка предназначена для скашивания травы на частных газонах.

Не используйте газонокосилку в помещениях.

Не используйте газонокосилку для иных целей, поскольку это повышает риск несчастных случаев и возможного повреждения садового инструмента. Не пытайтесь вносить изменения в газонокосилку, поскольку это может повлечь риск несчастных случаев или возможного повреждения газонокосилки.

Технические данные

Роботизированная газонокосилка	Единицы СИ	Indego XS 300
Артикульный номер		3600HV0004
Ширина скашивания	см	19
Высота скашивания	мм	30-50
Угол откоса, макс.	°/%	15/27
Площадь газона		
– максимальный	м ²	300
– при полностью заряженной аккумуляторной батарее до ^{A1}	м ²	45
Диапазон рабочих частот (индуктивный датчик)	кГц	-

Роботизированная газонокосилка	Единицы СИ	Indego XS 300
Макс. напряженность магнитного поля (индуктивный датчик) (при 10 м)	дБмкА/м	-
Диапазон рабочих частот (GSM)	МГц	-
Макс. мощность передачи (GSM)	дБм	-
Масса согласно EPTA-Procedure 01:2014	кг	8,0
Степень защиты		IPX4
Серийный номер		см. заводскую табличку садового инструмента
Аккумуляторная батарея		литий-ионная
Номинальное напряжение	В пост. тока	18
Емкость	А·ч	2,5
Число элементов аккумулятора		5
Продолжительность работы, средняя ^{А)}	мин	45
Время зарядки аккумуляторной батареи (макс.)	мин	45
Оградительная проволока		
- входящая в комплект поставки оградительная проволока	м	100
- минимальная требуемая длина	м	20
- максимальная допустимая длина	м	250
Зарядная станция		
Артикульный номер		1 600 A02 546
Входное напряжение	В пост. тока	24
Потребляемый ток при зарядке/включенной оградительной проволоке	Вт	55/12
Ток зарядки (до)	А	2,3
Допустимый диапазон температуры при зарядке ^{В)}	°С	5-45
Масса согласно EPTA-Procedure 01:2014	кг	1,65
Степень защиты		IPX4
Блок питания		
Артикульный номер		
Швейцария		F 016 L69 439
Англия		F 016 L69 437
Остальная часть Европы		F 016 L69 170
Входное напряжение (переменное напряжение)	В	220-240
Степень защиты		□ / II
Частота	Гц	50-60
Выходное напряжение (постоянное напряжение)	В	24
Степень защиты		IPX7
Масса	кг	0,8

А) в зависимости от высоты скашивания, условий роста травы и влажности

В) температура внутри аккумулятора

Параметры указаны для номинального напряжения [U] 230 В. При других значениях напряжения, а также в специфическом для страны исполнении инструмента возможны иные параметры.

Данные по шуму и вибрации

Шумовая эмиссия, определенная в соответствии с EN 50636-2-107.

А-взвешенный уровень шума от электроинструмента составляет обычно: уровень звуковой мощности **61 дБ(А)**. Погрешность K = **2 дБ**.

Значение рисунков

Действие	Рисунок	Страница
Принадлежности	A	302
Объем поставки/распаковка газонокосилки	B	303
Прокладка оградительной проволоки	C	303
Удлинение оградительной проволоки	D	304
Прокладка оградительной проволоки вокруг нового объекта посередине участка	E	304
Поднятие и перенос газонокосилки	F	305
Настройка высоты скашивания	G	305
Добавление участков газона	H	306
– с дополнительной зарядной станцией (справа)		
– без дополнительной зарядной станции (вверху слева)		
Очистка	I	307
Техническое обслуживание	J	307
Обновление программного обеспечения	K	308

Настройка

При помощи следующего QR-кода на www.bosch-diy.com/indego-help можно посмотреть видеоролик об установке газонокосилки. Можно также следовать указаниям руководства по установке, поставляемого вместе с продуктом.



Убедитесь, что оградительная проволока полностью прикреплена к земле и не имеет петель. Незакрепленные петли опасны, т.к. от них можно споткнуться.

Удалите с обрабатываемого участка газона камни, ветки, проволоку, находящиеся под напряжением кабеля и прочие посторонние предметы.

Убедитесь в том, что обрабатываемый участок газона ровный и на нем нет существенных препятствий для садового инструмента, напр., углублений, канавок и крутых откосов с углом наклона более 15°/27 %.

Зарядная станция должна находиться на внешнем крае газона на оградительной проволоке. Ее нельзя располагать у сарая или домика с инструментами, окруженного со всех сторон газоном.

Перед установкой перед первым кошением в новом сезоне и всегда, когда высота травы превышает 5 мм, рекомендуется один раз скосить газон обычной газонокосилкой.

Система ножей газонокосилки предназначена для скашивания короткой травы (30–50 мм). Скошенная трава может оставаться на земле в качестве мульчи для удобрения газона. Высоту скашивания газонокосилки можно настроить на 30, 40 и 50 мм.

Рекомендуется начинать с более высокой настройки, а затем постепенно снижать уровень, когда проволока скроется под травой. Таким образом предотвращается перерезание проволоки газонокосилкой Indego.

Дополнительную оградительную проволоку можно подключить при помощи кабельного соединителя (см. рис. D–E).

Оградительную проволоку можно удлинять максимум до **250 м**.

Прокладывайте оградительную проволоку в земле (или под неметаллической плиткой) на глубине до 5 см.

Во избежание повреждения оградительной проволоки не разрешается в районе ее расположения вертикализовать газон или обрабатывать его граблями.

При прокладке оградительной проволоки старайтесь не создавать углы менее 45°. Это может негативно отразиться на производительности.

Индикатор

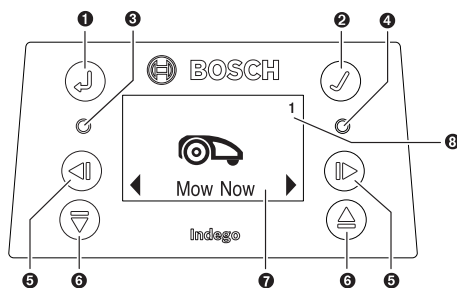

Символ	Значение
1	Кнопка «Назад»
2	Кнопка подтверждения

Символ	Значение
	Если нажать на кнопку подтверждения во время скашивания, газонокосилка возвращается на зарядную станцию
③ ○	Красный светодиод светится: ошибка газонокосилки
④ ○	Зеленый светодиод светится: газонокосилка включена Зеленый светодиод не светится: Газонокосилка неактивна и для ее активации требуется четырехзначный PIN-код. Также возможно, что газонокосилка выключена, поэтому необходимо включить разъемный кабель и ввести четырехзначный PIN-код для активации газонокосилки. Указание: Во время обновления программного обеспечения светятся зеленый и красный светодиоды.
⑤ ◀ ▶	Кнопки «влево», «вправо»
⑥ ▼ ▲	Кнопки «вниз», «вверх»
⑦	Дисплей с диалоговым окном
⑧ 1 2 3	Номер сада (отображается, если в памяти газонокосилки имеется более одной карты сада)

Если на протяжении 10 минут не вводятся никакие данные, дисплей переключается в состояние покоя.

Добавление следующего участка газона (см. рис. H)

Следуйте указаниям руководства по установке, чтобы установить Indego на дополнительный участок газона.

Отдельные газоны с отдельной зарядной станцией (см. рис. H справа): Газонокосилку можно использовать не более чем на трех различных газонах. Для отдельного газона требуется отдельная зарядная станция (см. рис. A), оградительная проволока и пластмассовые колышки. Если настроены расписание или функция календаря «Bosch AUTO», в пределах заданного временного окна будет скашиваться трава на данном участке газона.

Выключите газонокосилку при ее транспортировке между отдельными участками газона.

Указание: Обновление программного обеспечения газонокосилки должны быть выполнены на каждой зарядной станции.

Рекомендуется на время зимнего хранения пометить зарядную станцию, чтобы знать, какая зарядная станция принадлежит к какому участку газона.

Без дополнительной зарядной станции: Участки газона можно объединить, проложив оградительную проволоку между обоими участками газона как можно ближе параллельно друг другу (см. рис. H сверху слева). Дополнительный участок газона без зарядной станции не картируется, и газонокосилка на этом участке газона без зарядной станции не применяет стратегию скашивания

LogiCut. Максимальная рекомендуемая площадь участка газона без зарядной станции составляет 40 м². Газонокосилка косит, пока не разрядится аккумулятор и ее нужно будет транспортировать на зарядную станцию для зарядки.

Скашивание

- ▶ Не разрешайте детям кататься на газонокосилке.
- ▶ Нажмите кнопку «стоп» на газонокосилке, перед тем как поднять ее. Всегда поднимайте газонокосилку за ручку. (см. рис. F)

Убедитесь, что на скашиваемом участке отсутствуют мелкие животные, напр., ежи или черепахи.

После успешной настройки можно либо начать косить медленно, подтвердив команду «Косить сейчас» на дисплее, или подождать наступления следующего запланированного временного окна, запрограммированного в рамках функции Bosch AUTO Calendar Function (при условии предварительной настройки).

Можно также по собственному усмотрению задать расписание скашивания.

Газонокосилка должна 3 раза полностью скосить участок газона (3 полных цикла скашивания), чтобы выучить участок газона. В фазе обучения видимый результат может быть не оптимальным.

Приблизительное время работы, затрачиваемое на один полный объезд участка газона с применением LogiCut указан здесь. Пожалуйста, учтите, что это время варьируется в зависимости от состояния газона и от количества объектов в саду.

100 м² 4 ч

300 м² 11 ч

Составляйте временной график с частыми повторениями. Благодаря этому Вы достигнете хороших результатов скашивания, зарядки аккумуляторной батареи хватит на дольше и у Вас на газоне не будет разбросанной травы.

Газонокосилка во время скашивания

В режиме «Ручной режим» газонокосилка работает до тех пор, пока не выкосит всю площадь газона. Скашивание прерывается только для зарядки аккумулятора. Если площадь газона скошена, газонокосилка возвращается на зарядную станцию.

В программируемом режиме «Расписание», в случае применения функции календаря «Bosch AUTO» газонокосилка работает непрерывно в течение указанного отрезка времени. Скашивание прерывается только для зарядки аккумулятора. Если площадь газона скошена до истечения заданного во временном окне времени, газонокосилка возвращается на зарядную станцию.

Чтобы прервать процесс скашивания раньше, нажмите красную кнопку «стоп» или отправьте газонокосилку назад на зарядную станцию нажатием на кнопку подтверждения ✓.

Режим экономии электроэнергии

Газонокосилка сокращает энергопотребление путем автоматического отключения тока в оградительной проволоке, когда она не косит и не заряжается.

Для ручного пробуждения газонокосилки в режиме экономии электроэнергии нажмите кнопку подтверждения ✓ и выберите **«Косить сейчас»** или другой **«Режим скашивания»**, пока газонокосилка находится на зарядной станции.

Когда включается режим **«Расписание»** или функция календаря **«Bosch AUTO»**, автоматически начинает подаваться сигнал на оградительную проволоку.

Датчики

Газонокосилка оснащена следующими датчиками:

- **Датчик подъема** активируется, когда газонокосилку поднимают.
- **Датчик опрокидывания** распознает переворачивание газонокосилки.
- **Датчик наклона** активируется, если газонокосилка достигает угла 32°.

Если один из датчиков активируется, напр., датчик подъема, двигателя шасси и нож останавливаются. На дисплее появляется сообщение, напр. «Поднята».

- **Датчик препятствий** распознает предметы/препятствия по всей передней кромке газонокосилки и вызывает изменение направления.

Зарядка аккумуляторной батареи

Аккумуляторная батарея оснащена датчиком контроля температуры, допускающим зарядку только в диапазоне температуры внутри аккумулятора от 5 °C до 45 °C.

Литиево-ионная аккумуляторная батарея поставляется частично заряженной. Рекомендуется во время установ-

ки оградительной проволоки заряжать газонокосилку на зарядной станции.

Литиево-ионную аккумуляторную батарею можно заряжать когда угодно, это не сокращает ее эксплуатационный ресурс. Прерывание процесса зарядки не повреждает аккумуляторную батарею.

При садящейся или разряженной аккумуляторной батарее газонокосилка выключается благодаря схеме защиты: Ножи больше не двигаются.

Обновление программного обеспечения (см. рис. К)

Для обновления программного обеспечения требуется флеш-накопитель USB.org (отформатированный под FAT 32) и кабель USB OTG.

Если имеется новая версия программного обеспечения, найдите ее в Интернете на веб-сайте www.bosch-diy.com/indego-help. Загрузите файл «IN7xxxx.bin» на флеш-накопитель USB.org.

Переверните газонокосилку и снимите крышку с интерфейса USB. Подключите кабель USB OTG с флеш-накопителем USB.org.

Поставьте газонокосилку на зарядную станцию и убедитесь, что зарядная станция подключена к сети электропитания (светодиод на док-станции горит). Газонокосилка должна быть включена, дисплей должен гореть, аккумулятор должен быть заряжен не менее чем на 70%.

Когда обновление начинается, на дисплее появляется следующее сообщение: **«Обновить с версии x до версии y?»**



Подтвердите процедуру кнопкой ✓. Во время обновления оба светодиода на газонокосилке мигают.







Под конец обновления газонокосилка перезапускается.

Отключите кабель USB OTG с флеш-накопителем USB.org. Закройте крышку на интерфейсе USB.

Навигация по меню

В следующей таблице поясняются различные пункты меню.

Главное меню	Подменю 1	Подменю 2	Пояснение
			При нажатии на кнопку подтверждения газонокосилка начинает косить. В режиме «Выкл./ручной режим» газонокосилка косит, пока на дисплее не отобразится «Сад завершён» .
Косить сейчас			В режиме «Расписание» , при применении функции календаря «Bosch AUTO» газонокосилка работает, пока не завершится отрезок времени или пока на дисплее не отобразится «Сад завершён» (в зависимости от того, что наступит ранее).
	Bosch AUTO		Функция календаря «Bosch AUTO» оптимизируется в зависимости от площади участка газона.
Календарь			В соответствии с базовыми настройками газонокосилка производит два полных цикла скашивания в неделю и каждый раз начинает работать в 8 утра.
			Возможны следующие настройки:

Главное меню	Подменю 1	Подменю 2	Пояснение
		Количество полных циклов скашивания в неделю	от 1 до 3
		День недели	Дни, в которые разрешено скашивание (напр., чтобы исключить воскресенье).
		Время начала	Настраивается только для первого временного окна (действует для всех активных дней).
	Расписание	Изменить (выбранный день)	Программирование расписания скашивания путем настройки отдельных дней скашивания и временных окон (до 2 в день).
		Не косить/удалить временное окно	Удаление соответствующего временного окна для выбранного дня. Внизу на дисплее отображается количество полных циклов скашивания в неделю в рамках текущего расписания.
	Выкл./Вручную		Выберите эту опцию, если Вы не хотите использовать расписание. Газонокосилка начинает скашивание только при активировании команды «Косить сейчас».
 Настройки	 Режим кошения	Скашивание без зарядной станции	Газонокосилка скашивает траву на дополнительном участке газона без собственной зарядной станции в случайном режиме, пока не сядет аккумулятор.
		Интенсивный режим	Газонокосилка скашивает более тщательно, возвращается к местам, которые, возможно, не скошены, и скашивает более короткими полосами. Газонокосилке требуется значительно больше времени на полное скашивание.
 Безопасность		Автоматическая блокировка	Кнопки автоматически блокируются, если в течение 3 минут не будет нажата ни одна из кнопок. Эту настройку рекомендуется выполнять из соображений техники безопасности и для защиты от кражи.
		– Вкл.	PIN-код требуется для повторной активации после автоматической блокировки.
		– Выкл.	Кнопки постоянно готовы к вводу данных.
		Изменить PIN-код	Для изменения PIN-кода необходимо сначала ввести действующий PIN-код.
		Сигнализация	
	– Вкл.	Активирование сигнала тревоги.	
	– Выкл.	Деактивирование сигнала тревоги.	
 Дата и время			Изменение времени и даты.
 Выбор языка			Изменение языка информации на дисплее.
 Информация	Статус системы		Информация о состоянии заряда аккумулятора, системная информация и продолжительность работы и зарядки газонокосилки.



Дополнительно

Марк. провода	Изменение маркировки оградительной проволоки при возможных помехах поблизости.
Настройки датчика/состояние газона	Выбор между неровным, нормальным и скользким. Чувствительность датчика препятствий изменяется в зависимости от заданного типа газона.
Новая карта	Удаляет текущую карту газона, на котором находится газонокосилка.
Заводские настройки	Сброс газонокосилки на заводские настройки удаляет все личные настройки (кроме PIN-кода). После сброса на заводские настройки газонокосилка должна заново составить карту газона/ов.
Обзор сада	Показывает количество картированных газонов, их размер, их маркировку оградительной проволоки и дату последнего скашивания соответствующего участка.
Удалить сад	Удаление конкретной карты сада или выбор команды удаления всех карт вместе.



Дополнения

Ватерпас	Информация об угле газонокосилки относительно земли. Если газонокосилка находится на зарядной станции, а точка на дисплее не расположена внутри обозначенного круга, зарядную станцию необходимо расположить на новом, более ровном месте.
Сигнал провода	Распознавание сигнала от оградительной проволоки и отображение качества сигнала (для службы сервисного обслуживания). Газонокосилка не принимает сигнал оградительной проволоки, когда находится на зарядной станции.

Поиск неисправностей

Техподдержка в Интернете



<http://www.bosch-diy.com/indego-help>

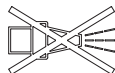

Проблема	Возможная причина	Устранение
Мигает светодиод на зарядной станции	Оградительная проволока обрезана, имеет слишком большую или слишком короткую длину. Проволока не соединена и газонокосилка не находится на зарядной станции.	Убедитесь, что оградительная проволока не имеет обрывов и ее длина составляет от 20 до 250 м. После этого отключите и снова включите источник питания. Следуйте указаниям руководства по установке для настройки газонокосилки.
Чрезмерная вибрация/шум	Винт ножа ослаблен Нож поврежден/погнут	Затяните винт ножа с моментом затяжки 2,5 Н·м. Замените нож (см. рис. J).

Проблема	Возможная причина	Устранение
Газонокосилка неправильно заезжает на зарядную станцию	Оградительная проволока неправильно проложена вокруг зарядной станции	Следуйте указаниям руководства по установке для прокладки оградительной проволоки.
	Оградительная проволока рядом с источником помех	Уберите всю лишнюю (напр., намотанную) оградительную проволоку вокруг зарядной станции. Измените маркировку оградительной проволоки в меню.
Газонокосилка не движется	Разъединитель не включен	Снимите газонокосилку с зарядной станции, включите разъединитель и установите газонокосилку снова на зарядную станцию (проследите за тем, чтобы зарядная станция была включена – светодиод светился зеленым цветом).
	Возможно, агрегат забился	Всегда сначала выключайте разъединитель, затем проверяйте зону под газонокосилкой. Убирайте засорение по необходимости (всегда выполняйте эти работы в садовых перчатках).
	Аккумулятор заряжен неполностью	Установите газонокосилку на зарядную станцию, чтобы сделать зарядку возможной. Зарядная станция должна быть включена.
	Трава слишком высокая	Скосите участок газона обычной газонокосилкой, настроив более низкую высоту скашивания.
	Аккумулятор слишком холодный/горячий	Газонокосилка работает при температуре внутри аккумулятора от 5 °C до 45 °C. Дайте газонокосилке остыть/нагреться. Если ошибка возникает часто, необходимо установить зарядную станцию в тени.
Газонокосилка стоит с выключенным дисплеем на газоне	Проблемы в работе	Нажмите кнопку подтверждения, чтобы включить дисплей, или поместите газонокосилку на зарядную станцию.
Газонокосилка не заряжается	Аккумулятор слишком холодный/горячий	Газонокосилка работает при температуре внутри аккумулятора от 5 °C до 45 °C. Дайте газонокосилке остыть/нагреться. Если ошибка возникает часто, необходимо установить зарядную станцию в тени.
	Зарядная станция не включена	Включите питание зарядной станции. Если зарядная станция не включается, обратитесь в сервисную мастерскую Bosch.
	Коррозия зарядных контактов	Очистите зарядные контакты.
Газонокосилка находится за пределами оградительной проволоки	Оградительная проволока на склоне	Оставляйте 30 см между оградительной проволокой и склоном.
	Препятствие рядом с проволокой	Удалите препятствие.
Части газона местами не скошены	Газонокосилке требуется больше времени для скашивания всего газона	Чтобы охватить всю площадь газона, дайте газонокосилке 3 раза полностью скосить газон.
	Временное окно слишком короткое для размера газона	Увеличьте временное окно для скашивания или используйте функцию календаря «Bosch AUTO»
	Расстояние между отрезками оградительной проволоки слишком мало	Увеличьте расстояние между отрезками оградительной проволоки до не менее 7,5 см.
	Неровный грунт	Выберите в меню «Свойства грунта/датчик грунта» вариант «Неровная почва/низкая чувствительность». Выровняйте газон, устранив неровности газона/неровности почвы, оградите непригодные зоны оградительной проволокой – следуйте указаниям руководства по установке.

Проблема	Возможная причина	Устранение
	Трава слишком высокая	Выберите в меню «Свойства грунта/датчик грунта» вариант «Неровная почва/низкая чувствительность».
	Уклоны в саду слишком крутые	Убедитесь, что газонокосилка работает на склонах с уклоном не более 15 градусов.
Газонокосилка остается в саду	Объекты/препятствия не ограждены	Оградите препятствия, у которых газонокосилка часто остается стоять, оградительной проволокой.
	Новый газон	<p>Дайте газону пару недель, чтобы выровняться, прежде чем использовать газонокосилку.</p> <p>Измените настройку в меню «Свойства грунта/датчик грунта».</p> <p>Ожидайте как можно дольше после полива, прежде чем начать скашивание.</p>
Газонокосилка непреднамеренно срезает цветы и пр. в саду или переезжает определенные препятствия	Объекты/препятствия высотой менее 5 см не ограждены	Проложите оградительную проволоку на расстоянии 30 см до препятствия или удалите объекты/препятствия.
Газонокосилка косит нелогично	Логическая система скашивания LogiCut зависит от условий газона. Газонокосилка не должна обязательно продолжать скашивание на следующем нескошенном участке	<p>Более подробная информация находится в руководстве по установке.</p> <p>Если такое поведение повторяется, выполните картирование газона заново.</p>
	Газонокосилка не всегда передвигается по прямой между участками	Дополнительные меры не требуются.
	Газонокосилка часто не находит правильное положение или ходит на месте по кругу	Измените маркировку оградительной проволоки.
	Неправильно огражденное препятствие	Соблюдайте указания руководства по установке.
	Газонокосилка движется на дополнительном участке газона без собственной зарядной станции произвольными полосами	Нормальное поведение. Система LogiCut функционирует только на участках с зарядной станцией.
Оградительная проволока постоянно срезается	Проволока между пластмассовыми колышками натянута недостаточно	Натяните оградительную проволоку и обеспечьте расстояние между колышками не более 75 см. Используйте кабельный соединитель для ремонта обрывов. Избегайте использования вертикулятора, ножевой борона или механических граблей для газона рядом с оградительной проволокой
	Расстояние между пластмассовыми колышками составляет более 75 см	
Газонокосилка скашивает неравномерно/некачественно	Газонокосилка косит недостаточно часто	Для лучшего результата выполняйте скашивание чаще (напр., установив больше временных окон/более длительные временные окна в расписании).
	Нож затупился	Переверните или замените ножи (см. рис. J).
	Возможно, агрегат забился	Всегда сначала выключайте разъединитель, затем проверяйте зону под газонокосилкой. Убирайте засорение по необходимости (всегда выполняйте эти работы в садовых перчатках).
Оградительная проволока не распознается	Нет тока на зарядной станции	Проверьте, включена ли зарядная станция (светодиод светится).
	Оградительная проволока срезана	Проверьте оградительную проволоку на предмет повреждений.

Проблема	Возможная причина	Устранение
	Неправильная установка (напр., недостаточное расстояние между отрезками оградительной проволоки)	Соблюдайте указания руководства по установке.
	Оградительная проволока рядом с источником помех	Уберите всю лишнюю (напр., намотанную) оградительную проволоку вокруг зарядной станции. Измените маркировку оградительной проволоки в меню.
Кнопка установки высоты скашивания заедает	Возможно, агрегат забился	Всегда сначала выключайте разъединитель, затем проверяйте зону под газонокосилкой. Убирайте засорение по необходимости (всегда выполняйте эти работы в садовых перчатках).

Сервис и консультирование по вопросам применения

www.bosch-garden.com

Во всех запросах и заказах запчастей обязательно указывайте 10-значный товарный номер по заводской табличке газонокосилки.

Может понадобиться версия программного обеспечения газонокосилки (см. «Меню > Настройки > Информация»).

Если необходимо отправить газонокосилку в сервисный центр Bosch, всегда отправляйте ее вместе с зарядной станцией. Не демонтируйте аккумулятор.

Перед отправкой демонтируйте возможно имеющуюся персонализированную верхнюю крышку, а также все верхние крышки принадлежностей.

Для региона: Россия, Беларусь, Казахстан, Украина
Гарантийное обслуживание и ремонт электроинструмента, с соблюдением требований и норм изготовителя производятся на территории всех стран только в фирменных или авторизованных сервисных центрах «Роберт Бош». **ПРЕДУПРЕЖДЕНИЕ!** Использование контрафактной продукции опасно в эксплуатации, может привести к ущербу для Вашего здоровья. Изготовление и распространение контрафактной продукции преследуется по Закону в административном и уголовном порядке.

Россия

Уполномоченная изготовителем организация:
ООО «Роберт Бош» Вашутинское шоссе, вл. 24
141400, г. Химки, Московская обл.
Тел.: +7 800 100 8007
E-Mail: info.powertools@ru.bosch.com
www.bosch-pt.ru

Беларусь

ИП «Роберт Бош» ООО
Сервисный центр по обслуживанию электроинструмента
ул. Тимирязева, 65А-020
220035, г. Минск
Тел.: +375 (17) 254 78 71
Тел.: +375 (17) 254 79 16
Факс: +375 (17) 254 78 75
E-Mail: pt-service.by@bosch.com
Официальный сайт: www.bosch-pt.by

Молдова

RIALTO-STUDIO S.R.L.
Пл. Кантемира 1, этаж 3, Торговый центр ТОПАЗ
2069 Кишинев
Тел.: + 373 22 840050/840054
Факс: + 373 22 840049
Email: info@rialto.md

Транспортировка

На вложенные литиево-ионные аккумуляторные батареи распространяются требования в отношении транспортировки опасных грузов. Аккумуляторные батареи могут перевозиться самим пользователем автомобильным транспортом без необходимости соблюдения дополнительных норм.

При пересылке третьими лицами (напр.: самолетом или транспортным экспедитором) необходимо соблюдать особые требования к упаковке и маркировке. В этом случае при подготовке груза к отправке необходимо участие эксперта по опасным грузам.

Утилизация



цию.



Садовые инструменты, аккумуляторные батареи, принадлежности и упаковку нужно сдавать на экологически чистую рекуперацию.

Не выбрасывайте садовые инструменты и аккумуляторные батареи/батарейки в бытовой мусор!

Только для стран-членов ЕС:

В соответствии с европейской директивой 2012/19/ЕС отслужившие электрические и электронные приборы и в соответствии с европейской директивой 2006/66/ЕС поврежденные либо отработанные аккумуляторы/батарейки нужно собирать отдельно и сдавать на экологически чистую рекуперацию.

Аккумуляторы/батареи:

Литий-ионные:

Пожалуйста, учитывайте указание в разделе Транспортировка Транспортировка.

- **Интегрированные аккумуляторные батареи разрешается извлекать только специалистам.** Вскрытие корпуса чревато разрушением электроинструмента.

Slovenščina

Zahvaljujemo se Vam, da ste se odločili za robotsko kosilnico Indego. Prosimo, da preberite naslednja varnostna navodila pred instalacijo robotske kosilnice Indego.

Varnostna navodila

Pozor! Skrbno si preberite naslednja navodila. Seznanite se z upravljalnimi elementi in s pravilno uporabo vrtnega orodja. Prosimo, da to navodilo za obratovanje varno shranite za kasnejšo uporabo.

Razlaga simbolov na vrtnem orodju



Splošno opozorilo na nevarnost.

Prepričajte se, da zaradi vrtnega orodja ne bodo blokirani ali zaprti izhodi.



Opozorilo: Pred pričetkom uporabe izdelka morate prebrati Navodilo za obratovanje.



Opozorilo: Preden boste izvajali opravila na vrtnem orodju ali dvignili vrtno orodje, morate aktivirati ločilno stikalo.



Pozor: Previdno – ne dotikajte se rotirajočih nožev. Nožje so ostri. Previdno, lahko bi izgubili prste na nogah in rokah.



Počakajte na to, da se vsi deli vrtnega orodja popolnoma ustavijo, preden se je dotaknete. Noži po izklopu vrtnega orodja nadaljujejo z rotiranjem in lahko povzročijo poškodbe.



Pazite na to, da ne boste poškodovali oseb v bližini zaradi tujkov, ki letijo naokoli.



Opozorilo: Ko izdelek obratuje, držite varno razdaljo do slednjega.



Na vrtnem orodju se ne smete peljati.



Kosilnica je opremljena z zaščitnim transformatorjem.



Za čiščenje vrtnega orodja ne smete uporabljati visokotlačnega čistilca ali gibke cevi za zalivanje.



Skrbno preverite območje, na katerem se bo uporabljalo vrtno orodje, glede divjadi in domače živali. Divjad in domače živali se bi lahko med uporabo stroja poškodovale. Redno preverjajte območje, na katerem se stroj uporablja in odstranite vse kamne, palice, žice, kosti in druge tujke. Pri uporabi stroja pazite na to, da se v

travi ne skrivajo divjad, domače živali ali pa da se tam ne nahajajo majhni drevesni štori. Za izognitev tveganja, da bi se orodje srečalo z živalmi, izdelka ne uporabljajte v mraku ali temi.

Uporaba

► **Pred vsemi deli na električnem orodju (npr. vzdrževanju, menjavi orodja, ipd.) ter med transportom in shranjevanjem morate električno orodje izklopiti s pomočjo ločilnega stikala.**

- Otroke morate nadzorovati, da bi tako zagotovili, da se ne bodo igrali z vrtnim orodjem.
- Uporabe izdelka nikoli ne dovolite otrokom, osebam z omejenimi fizičnimi, senzoričnimi ali umskimi sposobnostmi ali pomanjkljivimi izkušnjami in/ali pomanjkljivim znanjem in/ali osebam, ki s temi navodili niso seznanjene. Nacionalni predpisi morebiti omejujejo starost uporabnika.
- Ne uporabljajte vrtnega orodja, ko ste boski ali z odprtimi sandali. Nosite le fiksno obutev in dolge hlače.
- Pri slabih vremenskih pogojih, še posebej pri bližajoči nevihti, vrtnega orodja ne smete uporabljati.
- Ko se približujete vrtnemu orodju, morate vselej poskrbeti za stabilno ravnotežje in varno stojišče, še posebej na naklonih in pri mokri travnati površini. Ne sklonite se

preveč naprej. Z orodjem rokujte skrbno in brez naglice.

- Za nezgode ali škodo, povzročeno na drugih osebah ali njihovi lastnini, je odgovoren uporabnik ali lastnik.
- Če pri uporabi vrtna naprave pride do kakršnih koli nevarnosti, morate nemudoma aktivirati rdečo tipko stop.
- Zagotovite pravilno instalacijo omejevalne žice v skladu z Navodilom za instalacijo.



Kako instalirate robotsko kosilnico Indego, preberite v navodilu za instalacijo, ki je

priložena izdelku.

- Redno preverjajte območje, na katerem se vrtno orodje uporablja in odstranite vse kamne, veje, žice, kable ter druge tujke.
- Na delovnem območju ne smete položiti omrežnega kabla z napetostjo. V primeru, da se robotska kosilnica zamota v omrežni kabel, ga morate pred odstranitvijo ločiti z omrežja.
- Redno preverjajte vrtno orodje in se prepričajte, da na noži, vijaki nožev in rezalna enota niso obrabljeni ali poškodovani. Da bi preprečili neuravnoteženost, morate nadomestiti obrabljene nože in vijake nožev v celotnem kompletu.
- Nikoli ne uporabljajte vrtnega orodja s poškodovanimi zaščitnimi pokrovi ali brez varnostnih priprav.

- ▶ Poskrbite za to, da se roki in nogi ne nahajata v bližini ali pod rotirajočimi deli.
 - ▶ Nikoli ne vzdigujte oz. ne nosite vrtnega orodja z vklopljenim motorjem.
 - ▶ Nikoli ne smete pustiti vrtnega orodja delovati samostojno v primeru, če se v neposredni bližini nahajajo domače živali, otroci ali druge osebe.
 - ▶ Vklopite vrtno orodje v skladu z Navodilom za obratovanje in stojte v varni razdalji do rotirajočih delov.
 - ▶ Vrtnega orodja ne uporabljajte istočasno s škropilnikom trate. Vnesite časovni načrt, da bi s tem zagotovili, da oba sistema ne bosta delovala istočasno.
 - ▶ Če bi vrtno orodje iz katerega koli vzroka padlo v vodo, ga vzemite ven iz vode in ga izklopite s pomočjo ločilnega stikala. Vrtnega orodja ne smete vklopiti, posvetujte se s servisno službo Bosch.
 - ▶ **Na noben način ne spreminjajte vrtnega orodja.** Nedovoljene spremembe lahko negativno vplivajo na varnost vašega vrtnega orodja in povzročijo povečanje hrupa in vibracije.
- med kontrolo ali čiščenjem vrtnega orodja oz. ko neposredno delate na stroju,
 - pred skladiščenjem,
 - če vrtno orodje nenavadno vibrira (ustavite vrtno orodje in takoj preverite),
 - po koliziji s tujkom preverite vrtno orodje glede na poškodbe in se obrnite na servisno službo Bosch zaradi potrebnih popravil.

Vzdrževanje

- ▶ **Vselej nosite vrtno rokavice, ko rokujete z ostrimi noži ali delate tam, kjer se nahajajo ostri noži.**
- ▶ **Pred pričetkom vseh opravil na vrtnem orodju morate slednjega izklopiti z ločilnim stikalom.**
- ▶ **Potegnite vtič iz vtičnice pred vsemi opravili, ki jih izvajate na polnilni postaji ali napajalni enoti.**

Zunanost vrtnega orodja temeljito očistite z mehko krtačo in krpo. **Ne uporabljajte vode, topil ali polirnih sredstev.** Odstranite vso oprijeto travo in ostale delce, ki so se odložili, še posebej s prezračevalnih zarez. Obrnite vrtno orodje s spodnjo stranjo navzgor in redno očistite področje z noži in krmilna kolesa. Uporabite trdo krtačo ali strgalo, da bi odstranili trdno oprijete ostanke trave (glejte sliko I). Nože lahko obrnete.

- ▶ Za zagotovitev varnega dela z vrtnim orodjem poskrbite za trdni nased

V naslednjih primerih izklopite vrtno orodje z ločilnim stikalom:

- pred odstranitvijo blokad,

vseh matic, sornikov in vijakov.
(glejte sliko **J**)

- ▶ Redno preglejte vrtno orodje in zaradi lastne varnosti nadomestite obrabljene in poškodovane dele.
- ▶ Pazite na to, da boste uporabljali izključno nadomestne dele podjetja Bosch.
- ▶ Po potrebi nadomestite celotni komplet nožev in vijakov.

Skladiščenje pozimi

▶ Z ločilnim stikalom izklopite kosilnico.

- ▶ Kosilnica je pripravljena za obratovanje pri temperaturah med 5 °C in 45 °C. V zimski sezoni, ko se temperature trajno nahajajo pod 5 °C, skladiščite kosilnico in polnilno postajo na varnem in suhem mestu, kjer je nedosegljiva za otroke.

Ne postavljajte nobenih drugih predmetov na robotsko kosilnico ali polnilno postajo.

Uporabite originalno embalažo, če boste transportirali Indego na daljših razdaljah.

- ▶ Skladiščite kosilnico izključno v temperaturnem območju med -20 °C in 50 °C. Npr. poleti vrtnega orodja ne smete pustiti ležati na soncu v avtomobilu.

USB

- ▶ Kosilnica ima vmesnik USB, ki ga smete uporabljati izključno za aktualizacijo programske opreme.

Uporabljajte le atestirane vtiče USB.org (FAT 32 formatirane) in atestirane USB.org OTG-kable.

- ▶ Nadaljnje informacije o posodobitvi programske opreme si preberite pod naslovom www.bosch-diy.com/indego-help.
- ▶ **USB-vmesnika ne uporabljajte v druge namene. Ne vtikajte eksternih naprav. Naprave ne uporabljajte z odprtim pokrovom priključka za USB.**

Ogroženost zaradi akumulatorske baterije

▶ Ta naprava vsebuje akumulatorje, ki je lahko zamenja le usposobljeno strokovno osebje podjetja Bosch.

- ▶ Polnjenje se sme izvajati izključno v polnilni postaji, ki je odobrena s strani Bosch.
- ▶ Indego deluje v temperaturnem območju med 5 °C in 45 °C. Če leži temperatura akumulatorske baterije izven tega delovnega območja, Indego prikaže sporočilo in obstane v svoji polnilni postaji. Med obratovanjem se bo Indego vrnil v svojo polnilno postajo ali obstal na licu mesta.
- ▶ V primeru poškodovanja akumulatorske baterije lahko izstopi tekočina in oškropi sosednje dele. Preverite prizadete dele in obvestite servis Bosch.

- ▶ V izrednem primeru izstopa tekočine iz akumulatorske postaje morate preprečiti stik kože z netesno akumulatorsko baterijo. V primeru stika s to tekočino poiščite zdravniško pomoč.
- ▶ **V primeru napačne uporabe ali poškodovane akumulatorske baterije lahko iz akumulatorske baterije izteče tekočina. Izogibajte se stiku z njo. Pri naključnem stiku prizadeto mesto izperite z vodo. Če pride tekočina v oko, poleg tega poiščite tudi zdravniško pomoč.** Iztekajoča akumulatorska tekočina lahko povzroči draženje kože ali opekline.
- ▶ **Vrtnega orodja in akumulatorske baterije v njem ne smete odpirati.** Obstaja nevarnost kratkega stika in električnega udara.
- ▶ **Zavarujte vrtno orodje pred ognjem.** Obstaja nevarnost eksplozije akumulatorske baterije. V primeru požara ali eksplozije akumulatorske baterije, se obrnite na uredno dežurno službo.
- ▶ **Pri poškodbi in nepravilni uporabi vrtnega orodja lahko izstopijo hlapi iz akumulatorske baterije. Dovedite svež zrak in v primeru zdravstvenih težav poiščite zdravniško pomoč.** Para lahko draži dihalne poti.

Varnostna navodila za polnilno napravo in napajalno enoto

- ▶ **Za polnjenje kosilnice smete uporabiti izključno originalno polnilno postajo Bosch in omrežni kabel.** Sicer obstaja nevarnost eksplozije in požara.
- ▶ **Redno kontrolirajte polnilno postajo, napajalno enoto, kabel in vtič. V primeru poškodbe ali staranja morate ločiti polnilno postajo ali omrežni del z omrežja s tokom in jih ne smete uporabljati. Polnilne postaje ali omrežnega dela ne smete odpirati sami. Popravila z originalnimi rezervnimi deli smejo izvajati le kvalificirani strokovnjaki Bosch in izključno z originalnimi nadomestnimi deli.** Poškodbe polnilne postaje, omrežnega dela, kabla ali vtiča povečajo tveganje električnega udara.
- ▶ **Polnilne postaje in napajalne enote ne smete uporabljati na lahko gorljivi podlogi (npr. papirju, tekstilu ipd.) oz. v gorljivi okolici.** Zaradi segrevanja polnilne naprave in napajalne enote pri polnjenju obstaja nevarnost požara.
- ▶ **Nadzorujte otroke.** S tem poskrbite za to, da se otroci ne bodo igrali s polnilno postajo, napajalno enoto ali vrtnim orodjem.
- ▶ Napetost vira električne energije se mora ujemati s podatki na tipski tablici napajalne enote.





- ▶ Priporočamo, da omrežni del priključite izključno na vtičnico, ki je zavarovana s tokovnim zaščitnim stikalom 30 mA. Redno preverjajte delovanje tokovnega zaščitnega stikala FI.
- ▶ Omrežni kabel morate redno preverjati glede na poškodbe.
- ▶ V primeru poplave osnovne postaje morate ločiti omrežni del z električnega omrežja in se obrniti na servisno službo Bosch.
- ▶ Nikoli se ne smete dotakniti omrežnega vtiča ali drugega vtiča z mokrimi rokami.
- ▶ Priključni vodnik se ne sme prevoziti, stisniti ali se nategniti, saj se lahko poškoduje. Zaščitite kabel pred vročino, oljem in ostrimi robovi.

Napajalna enota je v varnostne namene zaščitno izolirana in ne potrebuje ozemljitve. Omrežna napetost znaša 230 V AC, 50 Hz (za nečlanice EU glede na izvedbo 220 V,

240 V). Informacije dobite pri pooblaščenem servisu Bosch. V primeru dvoma vprašajte kvalificiranega električarja ali najbližje zastopstvo servisa Bosch.

Simboli

Naslednji simboli so pomembni za branje in razumevanje navodila za obratovanje, še posebej grafik. Zapomnite si simbole in njihov pomen. Pravilna interpretacija simbolov vam pomaga, da vrtno orodje lahko bolje in varneje uporabljate.

Simbol	Pomen
	Nosite zaščitne rokavice
	Dovoljeno dejanje
	Prepovedano dejanje
	Pribor/nadomestni deli

Uporaba v skladu z namenom uporabe

Kosilnica je namenjena za košnjo travnate površine in privatne namene.

Kosilnice ne smete uporabljati v notranjih prostorih.

Kosilnice ne smete uporabljati v druge namene, saj to poveča nevarnost nesreč in možno poškodovanje vrtnega orodja. Ne poskušajte spreminjati kosilnice, saj to lahko vodi do nesreč ali možnih poškodb kosilnice.

Tehnični podatki

Robotska kosilnica	Enota SI	Indego XS 300
Številka zadeve		3600HB0004
Širina reza	cm	19
Višina reza	mm	30-50
Kot strmine, maks.	°/%	15/27
Velikost travnate površine		
– maksimalna	m ²	300
– glede na napolnitev akum. baterije do ^{A)}	m ²	45
Frekvenčno območje obratovanja (induktivni senzor)	kHz	-
maks. jakost magnetnega polja (induktivni senzor) (pri 10 m)	dBµA/m	-
Frekvenčno območje obratovanja (GSM)	MHz	-

Robotska kosilnica	Enota SI	Indego XS 300
Oddajna moč maks. (GSM)	dBm	-
Teža po EPTA-Procedure 01:2014	kg	8,0
Vrsta zaščite		IPX4
Serijska številka		glejte tipsko tablico na vrtnem orodju
Akumulatorska baterija		Litijevo-ionska
Nazivna napetost	VDC	18
Kapaciteta	Ah	2,5
Število akumulatorskih celic		5
Obratovalni čas, povprečno ^{A)}	min	45
Polnilni čas akum. baterije (maks.)	min	45
Omejevalna žica		
- priložena omejevalna žica	m	100
- minimalno potrebna dolžina	m	20
- maksimalno dopustna dolžina	m	250
Polnilnik		
Številka zadeve		1 600 A02 546
Vhodna napetost	VDC	24
Sprejem toka polnjenje/omejevalna žica vklopljena	W	55/12
Polnilni tok (do)	A	2,3
Dovoljeno temperaturno področje polnjenja ^{B)}	°C	5-45
Teža po EPTA-Procedure 01:2014	kg	1,65
Vrsta zaščite		IPX4
Napajalna enota		
Številka zadeve		
Švica		F 016 L69 439
Anglija		F 016 L69 437
Preostala Evropa		F 016 L69 170
Vhodna napetost (izmenična napetost)	V	220-240
Zaščitni razred		□ / II
Frekvenca	Hz	50-60
Izhodiščna napetost (enosmerna napetost)	V	24
Vrsta zaščite		IPX7
Teža	kg	0,8

A) odvisno od višine reza, pogojev trave in vlažnosti

B) interna temperatura akumulatorske baterije

Navedbe veljajo za nazivne napetosti [U] 230 V. Pri drugih napetostih in državno specifičnih izvedbah lahko te navedbe variirajo.

Podatki o hrupu/vibracijah

Podatki o hrupu izračunani v skladu z EN 50636-2-107.

Z A-ocenjeni nivo hrupa električnega orodja znaša običajno:

Zvočna moč hrupa **61 dB(A)**. Negotovost K = **2 dB**.

Pomen slik

Cilj delovanja	Slika	Stran
Pribor	A	302
Obseg dobave/odstranitve embalaže kosilnice	B	303
Položitev omejevalne žice	C	303
Podaljšanje omejevalne žice	D	304

Cilj delovanja	Slika	Stran
Položitev omejevalne žice okoli novega notranjega predmeta	E	304
Privzdigovanje in nošenje kosilnice	F	305
Nastavitev višine reza	G	305
Dodajanje dodatne travnate površine	H	306
– z dodatno polnilno postajo (desno)		
– brez dodatne polnilne postaje (zgoraj levo)		
Čiščenje	I	307
Vzdrževanje	J	307
Posodobitev programske opreme	K	308

Instalacija

S kodo QR si pogledite video o instalaciji kosilnice na spletni strani www.bosch-diy.com/indego-help. Alternativno si preberite priloženo navodilo za instalacijo ob izdelku.



Preverite, ali je omejevalna žica v celoti pritrjena na tleh, brez razrahljanih žičnatih zank. Razrahljane žičnate zanke lahko pomenijo nevarnost spodtaknitve.

Odstranite kamne, veje, žice, tokovne vodnike, ki so pod napetostjo in druge tujke, ki so na travnati površini, ki se bo kosila.

Zagotovite izravnost travnate površine, ki se bo kosila in da slednja ne bo imela občutnih prepek kot npr. kotanj, brazd in strmih pobočij nad 15°/27 %.

Polnilno postajo morate namestiti na zunanjem robu travne površine na omejevalni žici. Ne more stati ob skednju ali lopi, če slednja stojita kot otok sredi travnate površine, ki se kosi.

Priporočamo, da pred instalacijo pred prvo košnjo v novi sezoni in vselej ko je trata za rezanje višja od 5 mm, pokosite trato enkrat z običajno kosilnico.

Sistem nožev kosilnice je koncipiran za rezanje kratke trave (30-50 mm). Ostanke trave lahko obležijo kot zastirka za gnojenje trate. Višina reza za kosilnice se lahko nastavi na 30, 40 in 50 mm.

Priporočamo začetek košenja na višji nastavitvi in nato postopno znižanje nivoja, ko žica izgine pod travo. To prepreči, da Indego prepreže žico.

Dodatna omejevalna žica se lahko priključi s kabelskim spojnikom (glejte slike D–E).

Omejevalna žica se lahko podaljša na dolžino maksimalno 250 m.

Položite omejevalno žico do 5 cm globoko v tla (ali pod nekovinske plošče).

Da bi preprečili poškodbo omejevalne žice, območja, kjer je položena, ni dovoljeno vertikutirati ali grabljati.

Pri polaganju omejevalne žice se izogibajte kotu pod 45°. To bi lahko vplivalo na zmogljivost.

Prikaz

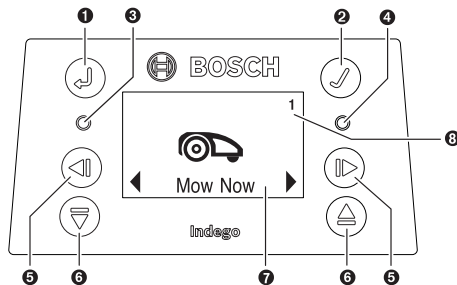

Symbol	Pomen
1	Tipka s puščico nazaj
2	Potrditvena tipka
	Če se med košnjo potrditvena tipka, se kosilnica vrne nazaj v polnilno postajo
3	Rdeča LED vklopljena: Napaka kosilnica
4	Zelena LED vklopljena: Kosilnica je vklopljena
	Zelena LED izklopljena: Kosilnica ni aktivna in za aktiviranje potrebujete vašo štirimestno PIN-kodo.
	Ali pa, če je kosilnica izklopljena, je treba vklopiti ločilno stikalo in za aktiviranje kosilnice morate vnesti vašo štirimestno PIN-kodo.
	Opozorilo: Med posodobitvijo programske opreme sveti zelena in rdeča LED.
5	Tipke puščic levo/desno
6	Tipke puščic navzdol/navzgor
7	Prikaz z dialogom
8	Številka vrta (se prikaže, če je shranjena več kot ena karta vrta)

Displej preide v stanje mirovanja, če v roku 10 minut ni vnosa.

Dodajanje dodatne travnate površine (glejte sliko H)

Za instalacijo dodatne travnate površine za kosilnico Indego morate slediti navodilom, ki se nahajajo v priročniku za instalacijo.

Ločena travnata površina z dodatno polnilno postajo (glejte sliko H desno): Kosilnico lahko uporabljate na

maksimalno treh različnih travnatih površinah. Za dodatno travnato površino potrebujete tudi dodatno polnilno postajo (glejte sliko **A**), omejevalna žica in klini iz umetne mase. Če je nastavljen časovni načrt ali koledarska funkcija »**Bosch AUTO**«, se izvaja košnja trave znotraj definirane časovnega okvirja.

Ko prenašate kosilnico od ene travnate površine do druge, ko morate izklopiti.

Opozorilo: Posodobitve programske opreme se morajo izvajati na kosilnici v vsaki polnilni postaji.

Priporočamo, da med skladiščenjem pozimi označite polnilno postajo tako, da boste vedeli, katera polnilna postaja je dodeljena kateri travnati površini.

Brez dodatne polnilne postaje: Možno je, da povežete travnate površine med seboj tako, da položite omejevalno žico med obema travnatima površinama tako blizu paralelno, kot je možno (glejte sliko **H** zgoraj levo). Dodatna travnata površina brez polnilne postaje se ne kartira in kosilnica na tej travnati površini brez polnilne postaje ne bo delovala po strategiji košnje LogiCut. Maksimalno priporočena travnata površina brez polnilne postaje znaša 40 m². Kosilnica bo kosila tako dolgo, da se izprazni akumulatorska baterija in nato jo morate za polnjenje transportirati v polnilno postajo.

Košnja

- ▶ **Ne dovolite, da bi se otroci vozili na kosilnici.**
- ▶ **Pred privzdigom pritisnite tipko stop na kosilnici. Vrtno orodje smete privzdigniti izključno z ročajem. (glejte sliko F)**

Prepričajte se, da se na travnati površini, kjer se kosi, ne bodo nahajale majhne živali, kot npr. ježi ali želve.

Po uspešni nastavitvi lahko ali takoj pričnete s košenjem s pomočjo aktiviranja »**Pokosi sedaj**« na displeju, ali pa počakajte na naslednji načrtovan časovni okvir za rezanje v skladu s programirano funkcijo Bosch-AUTO-Calendar (predpostavljamo predhodno izvedeno nastavitve).

Prav tako lahko določite časovni načrt za košenje v skladu z vašimi lastnimi določili.

Da se bo kosilnica naučila košnje, morate pustiti, da bo kosilnica travnato površino pokosila 3-krat v celoti (3-je celotni ciklji košnje). Med fazo učenja bo morda vizualni rezultat košnje še nezadovoljiv.

Tukaj so navedeni približni časi delovanja za enkratno celotno vožnjo po travnati površini z LogiCut. Prosimo, da upoštevajte, da časi delovanja variirajo glede na strukturo trave in število objektov v vrtu.

100 m ²	4 h
300 m ²	11 h

Določite časovni načrt s pogostimi ponovitvami. Na ta način boste dosegli dobre rezultate košnje, ena polnitev akumulatorske baterije bo držala dlje časa in preprečili boste zbirke ostankov trave na trati.

Med izvajanjem košnje

V modusu »**Ročno**« kosilnica kosi tako dolgo, da je travnata površina pokošena. Košnja se prekine le za polnjenje

akumulatorske baterije. Ko je travnata površina pokošena, se kosilnica vrne na polnilno postajo.

V programiranem modusu »**Časovni načrt**« s koledarsko funkcijo »**Bosch AUTO**« deluje kosilnica kontinuirano v določenem časovnem okvirju. Košnja se prekine le za polnjenje akumulatorske baterije. Če je travnata površina pokošena pred koncem časovnega okvirja, se kosilnica vrne k osnovni postaji.

Za predčasno prekinitev košnje pritisnite tipko **Stop** ali pa pošljite kosilnico s potrditveno tipko ✓ nazaj k osnovni postaji.

Način varčevanja z energijo

Kosilnica zmanjša porabo energije tako, da avtomatsko izklopi tok v omejevalni žici takrat, ko se ne izvaja košnja ali polnjenje.

Če želite kosilnico zbuditi iz morebitnega modusa za varovanje energije, pritisnite potrditveno tipko ✓ in nato izberite ali »**Sedaj pokosi**« ali pa drug »**Način košnje**« medtem, ko je kosilnica v polnilni postaji.

Če se aktivira način »**Časovni načrt**« ali funkcija koledarja »**Bosch AUTO**«, se samodejno sproži signal k omejevalni žici.

Senzorji

Kosilnica je opremljena z naslednjimi senzorji:

- Ko dvignete kosilnico, se aktivira **senzor dviga**.
- **Senzor prevrnitve** prepozna, če se kosilnica preukucne.
- **Senzor naklona** se aktivira, ko kosilnica doseže naklonski kot 32°.
- Če se aktivira eden izmed senzorjev, npr. senzor dviga, se ustavijo tekalni motorji in rezalni noži. V displeju se pojavi sporočilo, npr. "Dvignjeno".
- **Senzor ovire** prepozna predmete/ovire ob celotnem sprednjem robu kosilnice in poskrbi za spremembo smeri.

Polnjenje akumulatorske baterije

Akumulatorska baterija je opremljena z nadzornikom temperature, ki dopušča izključno polnjenje pri interni temperaturi akumulatorske baterije v območju med 5 °C in 45 °C.

Litij-ionska akumulatorska baterija se dobavi delno izpraznjena. Priporočamo, da napolnite kosilnico med instalacijo omejevalne žice v polnilni postaji.

Litij-ionsko akumulatorsko baterijo lahko kadarkoli napolnite, ne da bi pri tem skrajšali življenjsko dobo. Prekinitev postopka polnjenja akumulatorske baterije ne poškoduje.

Pri skoraj ali popolnoma izpraznjeni akumulatorski bateriji zaščitno stikalo izklopi kosilnico: Noži se ne premikajo več.

Posodobitev programske opreme (glej sliko K)

Za aktualiziranje programske opreme potrebujete USB.org ključ (formatiran v FAT 32) in kabel USB-OTG.

Ko je na voljo nova verzija programske opreme, je ta na razpolago na spletni strani »www.bosch-diy.com/indego-help«. Datoteko »IN7xxx.bin« naložite na ključ USB.org. Obrnite kosilnico naokoli in odstranite pokrov na vmesniku USB. Priključite USB-OTG kabel z USB.org ključem. Namestite kosilnico v polnilno postajo in zagotovite, da bo polnilna postaja priključena na električno omrežje (LED lučka na priključni postaji utripa). Kosilnica mora biti priključena, displej mora svetiti in akumulatorska baterija mora biti napolnjena minimalno 70%.

Pri zagonu posodobitve se prikaže na displeju sporočilo **»Posodobitev iz verzije x na verzijo y?«**





Postopek potrdite s tipko ✓. Med aktualiziranjem utripata obe LED lučki na kosilnici.





Ko je postopek aktualiziranja končan, bo kosilnica ponovno zagnala.

Odstranite USB-OTG kabel in USB.org ključ. Zaprite pokrov na vmesniku USB.

Meni-navigacija

Naslednja tabela razlaga različne točke menija.

Glavni meni	Podmeni 1	Podmeni 2	Razlaga
			S pritiskom potrditvene tipke prične kosilnica s košnjo. V modusu »Izklop/ročno« se izvaja košnja tako dolgo, dokler se na displeju prikaže »Vrt v celoti« .
Sedaj pokosi			V načinu »Časovni načrt« s koledarsko funkcijo »Bosch AUTO« deluje kosilnica do konca časovnega obdobja ali dokler se na displeju ne prikaže »Vrt v celoti« (glede na to, kaj se najprej pojavi).
	Bosch AUTO		Koledarska funkcija »Bosch AUTO« se optimira v odvisnosti od velikosti travnate površine.
Koledar			V osnovni nastavitvi kosilnica izvaja košnjo v dveh celotnih ciklih košnje na teden in prične vsakič ob 8. uri zjutraj.
		Možne so naslednje nastavitve:	
		Prikaz celotnih ciklov košenja na teden	1 do 3
		Dan v tednu	Dnevi, ob katerih se sme kositi (npr. zaradi tega, da se izključijo nedelje).
		Čas začetka	Nastavitev izključno za prvi časovni okvir (velja za vse aktivne dni).
	Časovni načrt	Uredi (izbrani dan)	Programirajte časovni načrt za košnjo z nastavitvijo posameznih dnevov za košnjo in časovnih okvirjev (do 2 krat na dan).
		Neizvajanje košnje/izbris časovnega okvirja	Izbrišite ustrezní časovni okvir za izbrani dan.
			Spodaj na displeju se prikažejo celotni cikli košenja na teden za aktualni časovni načrt.
	Izklop/ročno		Izberite to opcijo, ko časovnega načrta ne želite uporabljati. Kosilnica prične izvajati košenje z aktiviranjem "Sedaj pokosi".
		Košnja brez polnilne postaje	Kosilnica kosi dodatno travnato površino brez lastne polnilne postaje v naključnem modusu do izpraznitve akumulatorske baterije.
Nastavitve		Intenzivni način	Kosilni kosi temeljitejši, se vrne na morebitne nepokošena mesta in kosi na krajših sledeh. Kosilnici potrebuje očitno dalj časa, da izvede popolni rez.
		Samodejna zapora	Samodejna zapora tipk, če se v roku 3 minut ne pritisne nobena tipka.
		Varnost	To nastavitve priporočamo iz varnostnih razlogov in zaradi zaščite pred krajo.
		- Vklp	PIN-Coda je potrebna za reaktiviranje po samodejni zapori.
		- Izklop	Tipke so vedno pripravljene za vnos.

Glavni meni	Podmeni 1	Podmeni 2	Razlaga
		Sprememba PIN	Sprememba PIN-kode najprej zahteva vnos trenutno veljavne PIN-kode.
		Alarm	
		- Vklop	Aktiviranje alarma.
		- Izklop	Deaktiviranje alarma.
			Sprememba časa in datuma.
	Datum & čas		
			Sprememba jezika displeja.
	Izbor jezika		
		Status sistema	Informacije o stanju napoljenosti akumulatorske baterije, sistemskih informacijah, časih obratovanja in polnjenja kosilnice.
	Informacije		
		ID žice	Spremeni ID omejevalne žice pri možnih motnjah v bližini.
	Razširjeno	Nastavitev senzorja/stanje trate	Izberite med neravno, normalno, zdrsljivo. Občutljivost senzorja za ovire se spremeni glede na nastavljeno stanje trate.
		Ponovno kartiranje	Izbris aktualne karte travnate površine, kjer se nahaja kosilnica.
		Tovarniška nastavitev	Ponastavitev kosilnice na tovarniške nastavitve izbriše vse osebne nastavitve (razen PIN kode). Po ponastavitvi na tovarniške nastavitve mora kosilnica ponovno kartirati eno ali več travnatih površin.
		Pregled vrta	Prikaz števila kartiranih travnatih površin, njihove velikosti, pripadajoče ID žice in datum, ko se je površina zadnjič pokosila.
		Izbrisi vrt	Izbris specifične karte vrta ali pa izbira, da se izbrišejo vse karte naenkrat.
		Vodna tehnična	Informacije o kotu tal kosilnice. Če se nahaja kosilnica v polnilni postaji in se točka displeja ne nahaja znotraj prikazanega kroga, morate polnilno postajo namestiti na novo, izravnano lokacijo.
	Dodatne funkcije	Signal žice	Prepozna signal omejevalne žice in prikaže kakovost signala (za servisno službo). Kosilnica ne sprejema signala omejevalne žice, ko se nahaja v polnilni postaji.

Iskanje napak

Pomoč na spletni strani



<http://www.bosch-diy.com/indego-help>

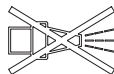

Simptom	Možen vzrok	Odprava napake
LED utripa na polnilni postaji	Omejevalna žica je prerezana, predolga ali prekratka. Žica ni povezana in kosilnica se ne nahaja v polnilni postaji.	Preverite, da omejevalna žica ni prekinjena in da se njena dolžina nahaja med 20 in 250 m. Nato izklopite oskrbovanje z napetostjo in ga ponovno vklopite. Sledite napotkom v Navodilu za instalacijo za nastavitvev kosilnice.
Močne vibracije/zvoki	Vijak noža razrahljan Nož poškodovan/ukrivljen	Zategnite vijak noža z vrtilnim momentom 2,5 Nm. Zamenjajte nože (glejte sliko J).
Kosilnica nepravilno zapelje v polnilno postajo	Omejevalna žica okoli polnilne postaje ni pravilno nameščena Omejevalna žica v bližini vira motnje	Sledite napotkom v navodilu na instalacijo za položitev omejevalne žice. Odstranite vso odvečno (npr. navito) omejevalno žico okoli polnilne postaje. Spremenite ID omejevalne žice v meniju.
Kosilnica ne deluje	Ločilno stikalo ni vklopljeno Možna zamašitev Akumulator ni do konca napolnjen Trava je predolga Akumulatorska baterija prehladna/prevroča	Odstranite kosilnico iz polnilne postaje, vklopite ločilno stikalo in ponovno postavite kosilnico v polnilno postajo (pazite na to, da je polnilna postaja pripravljena za obratovanje - LED sveti zeleno). Najprej izklopite ločilno stikalo, nato preverite območje pod kosilnico. Po potrebi odstranite blokade (v ta namen morate vselej nositi vrtno rokavico). Postavite kosilnico v polnilno postajo, da omogočite polnjenje. Polnilna postaja mora biti vklopljena. Pokosite travnato površino z običajno kosilnico na eni izmed nizkih nastavitvev. Kosilnica deluje, ko je interna temperatura akumulatorske baterije med 5 °C in 45 °C. Pustite, da se kosilnica ohladi/segreje. Če se napaka pojavi večkrat, morate polnilno postajo postaviti v senco.
Kosilnica stoji pri izklopljenem displeju na trati	Problemi med obratovanjem	Pritisnite potrditveno tipko za zaslon za aktiviranje osvetlitve displeja ali namestite kosilnico v polnilno postajo.
Kosilnica brez polnilne funkcije	Akumulatorska baterija prehladna/prevroča	Kosilnica deluje, ko je interna temperatura akumulatorske baterije med 5 °C in 45 °C. Pustite, da se kosilnica ohladi/segreje. Če se napaka pojavi večkrat, morate polnilno postajo postaviti v senco.

Simptom	Možen vzrok	Odprava napake
	Polnilna postaja ni vklopljena	Priključite oskrbovanje s tokom k polnilni postaji. Če polnilna postaja ne vklopi, se obrnite na servisno službo Bosch.
	Polnilni kontakti so korodirani	Očistite polnilne kontakte.
Kosilnica izven omejevalne žice	Omejevalna žica na strmini	Pustite 30 cm med omejevalno žico in strmino.
	Ovira v bližini žice	Odstranite oviro.
Deli travnate površine deloma nepokošeni	Kosilnica potrebuje več časa za dokončanje košnje na vrtu	Za analiziranje celotne površine trate morate pustiti, da kosilnica pokosi trato 3 x v celoti do konca.
	Časovni okvir premajhen za velikost trate	Povečajte časovni okvir košnje ali uporabite funkcijo koledarja » Bosch AUTO «
	Razmak med omejevalnimi žicami je premajhen	Povečajte razmak med omejevalnimi žicami na minimalno 75 cm.
	Neravna talna površina	V meniju "Struktura tal/senzor tal" izberite opcijo "Neravna tla/majhna občutljivost". Zravnajte tla, odstranite neravnine/valovitost tal, neprimerna področja ogradite s pomočjo omejevalne žice - sledite navodilom za instalacijo.
	Trava je predolga	V meniju "Struktura tal/senzor tal" izberite opcijo "Neravna tla/majhna občutljivost".
Kosilnica se zarije v vrt in obstane	Prevelika strmina ozi. nakloni v vrtu	Zagotovite, da bo kosilnica delovala izključno na površinah z nakloni do maksimalno 15 stopinj.
	Predmeti/ovire niso izven ograde	Ovire, kjer se kosilnica pogosto zatakne, morate z omejevalno žico ograditi tako, da bodo izven ograde.
Vrtno orodje nenamerno pokosi cvetlice ipd. v vrtu ali pa vozi po določenih ovirah	Nova trata	Pustite trati nekaj tednov časa, da se izravna, preden boste uporabili kosilnico. Spremenite nastavitve v meniju "Struktura tal/senzor tal". Po zalivanju počakajte karseda dolgo, preden boste zagnali kosilnico.
	Predmeti/ovire z manj kot 5 cm višine niso ograjeni tako, da so izven ograde	Položite omejevalno žico z razmakom 30 cm do ovire ali odstranite objekte/ovire.
Kosilnica ne kosi logično	Sistem LogiCut je odvisen od pogojev na vrtu. Ni nujno, da kosilnica nadaljuje s košnjo na najbližjem nepokošenem območju	Nadaljnje informacije se nahajajo v navodilu za instalacijo. Če se bo to še enkrat ponovilo, morate travnato površino ponovno kartirati.
	Kosilnica se ne nahaja vedno v ravni liniji med območjema	Ukrepi niso potrebni.
	Kosilnica pogosto ne najde pravilno pozicijo ali pa se vrtni na mestu	Spremenite ID žice.
	Napačno ograjena ovira	Upoštevajte navodila v priručniku za instalacijo.
	Kosilnica se premika na dodatni travnati površini brez polnilne postaje v naključnih progah	Normalno delovanje. Sistem LogiCut deluje izključno na območjih s polnilno postajo.
Omejevalna žica se vedno znova prereže	Žica med klini iz umetne mase ni zadovoljivo napeta Razmak med klini iz umetne mase znaša več kot 75 cm	Napnite omejevalno žico in zagotovite, da bo razmak med količki znašal maksimalno 75 cm. Uporabite spojnike za žice za popravilo prerezanih mest. V bližini omejevalne

Simptom	Možen vzrok	Odprava napake
		žice ne uporabljajte nikakršnih vertikutirnikov ali naprav za grabljenje trate
Kosilnica zapušača neenakomerno pokošeno trato/slabo kakovost reza	Kosilnica ne kosi dovolj pogosto	Za doseg dobrega rezultata je treba kositi pogosteje (npr. več časovnih okvirjev v časovnem načrtu).
	Rezilni noži so topi	Obrnite ali nadomestite rezilne nože (glejte sliko J).
	Možna zamašitev	Najprej izklopite ločilno stikalo, nato preverite območje pod kosilnico. Po potrebi odstranite blokade (v ta namen morate vselej nositi vrtno rokavice).
Omejevalna žica se ne prepozna	Polnilna postaja brez toka	Preverite, ali je polnilna postaja vklopljena (LED sveti).
	Omejevalna žica prerezana	Preverite omejevalno žico glede na poškodbe.
	Napačna instalacija (npr. razdalja med omejevalnimi žicami ni dovolj velika)	Upoštevajte navodila v priložniku za instalacijo.
	Omejevalna žica v bližini vira motnje	Odstranite vso odvečno (npr. navito) omejevalno žico okoli polnilne postaje. Spremenite ID omejevalne žice v meniju.
Tipka za nastavitve višine reza se je zataknila	Možna zamašitev	Najprej izklopite ločilno stikalo, nato preverite območje pod kosilnico. Po potrebi odstranite blokade (v ta namen morate vselej nositi vrtno rokavice).

Servisna služba in svetovanje uporabnikom

www.bosch-garden.com

Ob vseh vprašanih in naročilih rezervnih delov nujno navedite 10-mestno številko, ki se nahaja na tipski ploščici kosilnice.

Morebiti je treba navesti verzijo programske opreme kosilnice (glejte „**Meni > Nastavitve > Informacije**“).

Če je potrebno, pošljite kosilnico in polnilno postajo vselej oboji skupaj na naslov servisnega centra Bosch. Akumulatorske baterije ne smete odstraniti.

Preden odpošljete pošiljko, odstranite morebitni montiran personaliziran zgornji pokrov ter kakršna koli prekritja nadomestnih delov.

Slovensko

Robert Bosch d.o.o.
Verovškova 55a
1000 Ljubljana
Tel.: +00 803931
Fax: +00 803931
Mail: servis.pt@si.bosch.com
www.bosch.si

Transport

Priložene litij-ionske akumulatorske baterije so podvržene zahtevam zakona o nevarnih snoveh. Uporabnik lahko akumulatorske baterije brez nadaljnih pogojev transportina na cesti.

Pri pošilkah npr. s strani tretjih (npr. zračni transport ali špedicija) se morajo upoštevati posebne zahteve glede embalaže in označitve. Pri pripravi odpreme mora biti obvezno vključen strokovnjak za nevarne snovi.

Odlaganje



Odpadno vrtno orodje, akumulatorske baterije, pribor in embalažo morate reciklirati v skladu z varstvom okolja.



Vrtnih orodij in akumulatorskih baterij/baterij ne smete odvreči med hišne odpadke!

Samo za države EU:

V skladu z Direktivo 2012/19/EU se morajo električne in elektronske naprave, ki niso več v uporabi ter v skladu z Direktivo 2006/66/ES se morajo okvarjene ali obrabljene akumulatorske baterije/baterije zbirati ločeno in okolju prijazno reciklirati.

Akumulatorske/običajne baterije:

Litijevi ioni:

Upoštevajte navodila v poglavju „Transport“ Transport.

► **Vgrajene akumulatorske baterije sme v namene odstranjevanja odpadkov odstraniti samo strokovnjak.** Pri odpiranju pokrova ohišja se naprava lahko uniči.

Hrvatski

Hvala vam

što ste se odlučili za robotsku kosilicu Indego.

Prije instaliranja robotske kosilice Indego molimo pročitajte sljedeće sigurnosne napomene.

Sigurnosne napomene

Pozor! Pozorno pročitajte sljedeće upute. Upoznajte se s upravljačkim elementima i ispravnom uporabom vrtnog uređaja. Molimo spremite priručnik za uporabu na sigurno mjesto radi buduće uporabe.

Objašnjenje simbola na vrtnom uređaju



Opća napomena o opasnosti.

Pobrinite se za to da vrtni uređaj ne blokira ili preprečuje izlaze.



Upozorenje: Prije stavljanja proizvoda u pogon pročitajte priručnik za uporabu.



Upozorenje: Pritisnite rastavnu sklopku prije obavljanja radova na vrtnom uređaju ili podizanja vrtnog uređaja.



Oprez: Ne dirajte rotirajuće noževe. Noževi su oštri. Oprez, možete izgubiti prste na rukama i nogama.



Prije dodirivanja pričekajte da se svi dijelovi vrtnog uređaja potpuno zaustave. Nakon isključivanja vrtnog uređaja noževi se nastavljaju rotirati i mogu uzrokovati ozljede.



Pobrinite se za to da izbačena strana tijela ne ozljede osobe koje se nalaze u blizini.



Upozorenje: Održavajte sigurnu udaljenost od proizvoda tijekom njegovog rada.



Ne vozite se na vrtnom uređaju.



Punjač je opremljen sigurnosnim transformatorom.



Za čišćenje vrtnog uređaja ne koristite visokotlačni čistač ili vrtno crijevo.



Pozorno provjerite postoje li divlje i kućne životinje na području na kojem vrtni uređaj treba rabiti. Divlje i kućne životinje mogu se ozlijediti tijekom rada stroja. Temeljito provjerite područje uporabe stroja i uklonite sve kamenje, granje, žice, kosti i strane predmete. Prilikom uporabe stroja vodite računa o tome da u gustoj travi ne postoje skrivene divlje ili kućne životinje ili mali panjevi. Izbjegavajte uporabu u sumrak ili po mraku kako biste izbjegli rizik od susreta s malim životinjama.

Rukovanje

► **Prije svih radova na vrtnom uređaju (npr. održavanja, zamjene alata itd.) i tijekom transporta i**

skladištenja isključite vrtni uređaj na rastavnoj sklopki.

- ▶ Djecu bi trebalo nadgledati i time se pobrinuti za to da se ne igraju vrtnim uređajem.
 - ▶ Nikada ne dopustite uporabu proizvoda djeci, osobama s ograničenim tjelesnim, osjetilnim ili psihičkim sposobnostima, osobama bez dovoljno iskustva i/ili znanja i/ili osobama koje nisu upoznate s ovim uputama. Nacionalni propisi mogu propisivati minimalnu dob rukovatelja.
 - ▶ Ne rabite vrtni uređaj bosu ili s otvorenim sandalama. Uvijek nosite čvrstu obuću i duge hlače.
 - ▶ U lošim vremenskim uvjetima, a naročito u slučaju nadolazećeg nevremena, ne radite s vrtnim uređajem.
 - ▶ Prilikom rukovanja vrtnim uređajem i približavanja uređaju uvijek održavajte stabilnu ravnotežu i zauzmite siguran položaj tijela, naročito na kosinama i mokrim travnjacima. Ne naginjite se previše naprijed. Uređajem rukujte brižljivo i bez žurbe.
 - ▶ Rukovatelj je odgovoran za nezgode ili štete počinjene drugim ljudima ili njihovoj imovini.
 - ▶ Odmah pritisnite crvenu tipku Stop ako prilikom rada vrtnog uređaja nastanu bilo kakve opasnosti.
- ▶ Osigurajte ispravno instaliranje granične žice u skladu s uputama za instaliranje.



Potpune upute za instaliranje robotske kosilice Indego nalaze se u priručniku za instaliranje isporučenom s proizvodom.

- ▶ Redovito provjeravajte područje na kojem se rabi vrtni uređaj i uklonite kamenje, granje, žice, kabele i druge predmete.
- ▶ Ne polažite mrežne kabele pod naponom u radnom području vrtnog uređaja. Ako se u robotskoj kosilici zaplete mrežni kabel, prije uklanjanja njega je potrebno odvojiti od mreže.
- ▶ Redovito provjeravajte vrtni uređaj kako biste se uvjerali da noževi, vijci noževa i rezni sklop nisu istrošeni ili oštećeni. Radi izbjegavanja neravnoteže zamijenite istrošene noževe i vijke noževa u kompletu.
- ▶ Nikada ne rabite vrtni uređaj s oštećenim zaštitnim pokrovima ili bez sigurnosnih naprava.
- ▶ Ne stavljajte šake i stopala blizu ili ispod rotirajućih dijelova.
- ▶ Nikada ne dižite i ne nosite vrtni uređaj kada motor radi.
- ▶ Ne ostavljate vrtni uređaj da radi bez nadzora ako znate da u neposrednoj blizini postoje kućne životinje, djeca ili odrasle osobe.
- ▶ Pokrenite vrtni uređaj prema uputama i udaljite se na sigurnu udaljenost od rotirajućih dijelova.

- ▶ Ne rabite vrtni uređaj istodobno s raspršivačima za travnjake. Programirajte vrijeme košenja kako biste bili sigurni da oba sustava neće istodobno raditi.
- ▶ Ako zbog nekog razloga vrtni uređaj padne u vodu, izvadite ga iz vode i isključite rastavnom sklopkom. Ne uključujte vrtni uređaj, nego se obratite servisnoj službi tvrtke Bosch.
- ▶ **Ne obavljajte izmjene na vrtnom uređaju.** Nedopuštene izmjene mogu umanjiti sigurnost vrtnog uređaja i povećati buku i vibracije.

Isključite vrtni uređaj rastavnom sklopkom:

- prije otklanjanja blokada
- kada vrtni uređaj provjeravate, čistite ili radite na njemu
- prije skladištenja
- ako vrtni uređaj neuobičajeno vibrira (zaustavite i odmah provjerite vrtni uređaj)
- nakon sudara sa stranim predmetom provjerite postoje li oštećenja na vrtnom uređaju i obratite se servisnoj službi tvrtke Bosch radi potrebnih popravaka.

Održavanje

- ▶ **Kada rukujete ili radite na području oštih noževa uvijek nosite vrtno rukavice.**
- ▶ **Prije svih radova na vrtnom uređaju isključite ga rastavnom sklopkom.**

▶ **Prije svih radova na stanci za punjenje ili mrežnom adapteru izvucite mrežni utikač iz utičnice..**

Temeljito očistite vanjske površine vrtnog uređaja mekom četkom i krpom. **Ne rabite vodu i otapala ili sredstva za poliranje.** Uklonite sve nakupine trave i naslage, naročito s ventilacijskih proreza. Okrenite vrtni uređaj tako da je donja strana okrenuta prema gore i redovito čistite područje oko noževa i kotače. Kako biste uklonili priljubljenu rezanu travu, uporabite tvrdi četku ili strugalo (vidi sliku I).

Noževe je moguće okrenuti.

- ▶ Pobrinite se za to da su sve matice, svornjaci i vijci učvršćeni kako bi bilo moguće sigurno raditi vrtnim uređajem. (vidi sliku J)
- ▶ Redovito provjeravajte vrtni uređaj i radi svoje sigurnosti zamijenite istrošene i oštećene dijelove.
- ▶ Pobrinite se za to da se rabe samo originalni rezervni dijelovi tvrtke Bosch.
- ▶ Po potrebi zamijenite noževe i vijke u kompletu.

Skладиštenje tijekom zime

- ▶ **Isključite kosilicu rastavnom sklopkom.**
- ▶ Kosilica je spremna za rad pri temperaturama između 5 °C i 45 °C. Uskladištite kosilicu i stanicu za punjenje tijekom zimske sezone, kada su temperature stalno ispod

5 °C, na sigurno i suho mjesto nepristupačno djeci.

Ne stavljajte druge predmete na kosilicu ili stanicu za punjenje.

Uporabite originalnu ambalažu kada transportirate Indego na velikim udaljenostima.

- ▶ Skladištite vrtni uređaj samo u rasponu temperature od –20 °C do 50 °C. Ne ostavljajte kosilicu npr. ljeti u automobilu.

USB

- ▶ Kosilica ima USB sučelje koje valja rabiti isključivo za ažuriranja softvera. Rabite samo odobrene USB.org štapiće (formatirane s FAT 32) i USB.org OTG kabele.
- ▶ Dodatne informacije o ažuriranjima softvera naći ćete na www.bosch-diy.com/indego-help.
- ▶ **Ne rabite USB sučelje za druge svrhe. Ne utičite vanjske uređaje. Ne rabite uređaj s otvorenim pokrovom USB priključka.**

Opasnosti od akumulatora

- ▶ **Ovaj uređaj sadržava akumulatora koje može mijenjati samo kvalificirano stručno osoblje tvrtke Bosch.**
- ▶ Punjenje se smije obavljati samo u stanici za punjenje koju je odobrila tvrtka Bosch.
- ▶ Indego radi pri temperaturi od 5 °C do 45 °C. Ako je temperatura akumulatora izvan tog radnog

raspona, Indego će prikazati poruku i neće napustiti stanicu za punjenje. Tijekom rada Indego će se vratiti u stanicu za punjenje ili zaustaviti.

- ▶ Ako se akumulator ošteti, tekućina može isteći i namočiti susjedne dijelove. Provjerite te dijelove i obratite se servisnoj službi tvrtke Bosch.
- ▶ Izbjegavajte kontakt s vrtnim uređajem ako u izvanrednoj situaciji tekućina istekne iz akumulatora. U slučaju kontakta s tom tekućinom zatražite liječničku pomoć.
- ▶ **Kod pogrešne primjene ili oštećene aku-baterije iz aku-baterije može isteći tekućina. Izbjegavajte kontakt s ovom tekućinom. Kod slučajnog kontakta ugroženo mjesto treba isprati vodom. Ako bi ova tekućina dospjela u oči, zatražite pomoć liječnika.** Istekla tekućina iz aku-baterije može dovesti do nadražaja kože ili opekline.
- ▶ **Ne otvarajte vrtni uređaj i akumulator u njemu.** Postoji opasnost od kratkog spoja i električnog udara.
- ▶ **Zaštitite vrtni uređaj od vatre.** Postoji opasnost od eksplozije akumulatora. U slučaju požara ili eksplozije akumulatora obratite se hitnoj službi.
- ▶ **U slučaju oštećenja i neispravne uporabe vrtnog uređaja iz akumulatora mogu izlaziti pare.**

Provjetrite prostoriju, a u slučaju tegoba zatražite liječničku pomoć.

Pare mogu podražiti dišne putove.

Sigurnosna napomena za punjač i mrežni adapter

- ▶ **Za punjenje kosilice rabite samo originalnu stanicu za punjenje i mrežni kabel tvrtke Bosch.** U suprotnom postoji opasnost od eksplozije i požara.
- ▶ **Redovito provjeravajte stanicu za punjenje, mrežni adapter kabel i utikač. U slučaju oštećenja ili starenja odvojite stanicu za punjenje ili mrežni adapter i ne rabite ih. Ne otvarajte sami stanicu za punjenje ili mrežni adapter. Zatražite da popravke obavi samo kvalificirano stručno osoblje tvrtke Bosch i samo s originalnim rezervnim dijelovima.** Oštećenje na stanici za punjenje, mrežnom adapteru, kabelu ili utikaču povećava rizik od električnog udara.
- ▶ **Stanicu za punjenje i mrežni adapter ne rabite na lakozapaljivoj podlozi (npr. papiru, tekstilima itd.) i u zapaljivoj okolini.** Zbog zagrijavanja stanice za punjenje i mrežnog adaptera koje nastaje prilikom punjenja postoji opasnost od požara.
- ▶ **Nadgledajte djecu.** Na taj način bit ćete sigurni da se djeca ne igraju stanicom za punjenje, mrežnim adapterom ili vrtnim uređajem.





- ▶ Napon izvora struje mora se podudarati s informacijama na mrežnom adapteru.
- ▶ Preporučujemo da mrežni adapter priključite samo na utičnicu zaštićenu zaštitnom strujnom sklopom sa strujom kvara od 30 mA. Redovito provjeravajte funkcioniranje zaštitne strujne sklopke.
- ▶ Potrebno je redovito provjeravati postojanje oštećenja na mrežnom kabelu.
- ▶ U slučaju poplavlivanja bazne stanice odvojite mrežni adapter od električni mreže i obratite se servisnoj službi tvrtke Bosch.
- ▶ Nikada ne dodirujte mrežni utikač ili druge utikače mokrim rukama.
- ▶ Ne gazite, gnječite ili povlačite priključni kabel jer bi se mogao oštetiti. Zaštitite kabel od vrućine, ulja i oštih rubova.

Mrežni adapter je radi sigurnosti zaštitno izoliran i nije mu potrebno uzemljenje. Radni napon je 230 V AC, 50 Hz (za države izvan EU-a 220 V, 240 V ovisno o izvedbi). Informacije možete zatražiti od ovlaštene servisne službe tvrtke Bosch.

U slučaju sumnje obratite se kvalificiranom električaru ili najbližem servisnom centru tvrtke Bosch.

Simboli

Sljedeći simboli važni su za čitanje i razumijevanje priručnika za uporabu, a naročito za slike. Zapamtite simbole i njihovo značenje. Ispravno tumačenje simbola pomoći će vam da bolje i sigurnije rabite vrtni uređaj.

Simbol	Značenje
	Nosite zaštitne rukavice
	Dopuštena radnja
	Zabranjena radnja
	Pribor/rezervni dijelovi

Namjenska uporaba

Kosilica je namijenjen košenju travnjaka na privatnim posjedima.

Ne rabite kosilicu u zatvorenim prostorima.

Ne rabite kosilicu za druge svrhe jer se time povećava opasnost od nezgoda i mogućeg oštećenja vrtnog uređaja.

Ne pokušavajte mijenjati kosilicu jer to može uzrokovati nezgode ili moguće oštećenje kosilice.

Tehnički podatci

Robotska kosilica	SI jedinica	Indego XS 300
Broj artikla		3600HB0004
Širina rezanja	cm	19
Visina rezanja	mm	30-50
Kut nagiba, maks.	°/%	15/27
Veličina travnjaka		
– maksimalno	m ²	300
– po punjenju akumulatora do ^{A)}	m ²	45
Raspon radne frekvencije (induktivni senzor)	kHz	–
Maks. jačina magnetskog polja (induktivni senzor) (pri 10 m)	dBµA/m	–
Raspon radne frekvencije (GSM)	MHz	–
Snaga odašiljanja maks. (GSM)	dBm	–
Masa prema postupku EPTA 01:2014	kg	8,0
Stupanj zaštite		IPX4
Serijski broj		vidi označnu pločicu na vrtnom uređaju
Akumulator		Litij-ionski
Nazivni napon	VDC	18
Kapacitet	Ah	2,5
Broj akumulatorskih ćelija		5
Vrijeme rada, prosječno ^{A)}	min	45
Vrijeme punjenja akumulatora (maks.)	min	45
Granična žica		
– isporučena granična žica	m	100
– minimalno potrebna duljina	m	20
– maksimalno dopuštena duljina	m	250
Stanica za punjenje		
Broj artikla		1 600 A02 546
Ulazni napon	VDC	24
Potrebna struja za punjenje / uključena granična žica	W	55/12
Struja punjenja (do)	A	2,3
Dopušteni raspon temperature punjenja ^{B)}	°C	5-45
Masa prema postupku EPTA 01:2014	kg	1,65

Robotska kosilica	SI jedinica	Indego XS 300
Stupanj zaštite		IPX4
Mrežni adapter		
Broj artikla		
Švicarska		F 016 L69 439
Engleska		F 016 L69 437
Ostatak Europe		F 016 L69 170
Ulazni napon (izmjenični napon)	V	220-240
Razred zaštite		□ / II
Frekvencija	Hz	50-60
Izlazni napon (istosmjerni napon)	V	24
Stupanj zaštite		IPX7
Masa	kg	0,8

A) ovisno o visini rezanja, stanju trave i vlažnosti

B) unutarnja temperatura akumulatora

Podaci vrijede za nazivni napon [U] od 230 V. U slučaju odstupanja napona i u izvedbama specifičnim za dotičnu zemlju, ovi podaci mogu varirati.

Informacije o buci/vibracijama

Vrijednosti emisije buke utvrđene su u skladu s normom **EN 50636-2-107**.

A-vrednovana razina buke električnog alata tipično je: Razina zvučne snage **61 dB(A)**. Nesigurnost **K = 2 dB**.

Značenje slika

Radnja	Slika	Stranica
Pribor	A	302
Opseg isporuke / raspakiranje kosilice	B	303
Polaganje granične žice	C	303
Produljivanje granične žice	D	304
Polaganje granične žice oko novog unutarnjeg predmeta	E	304
Podizanje i nošenje kosilice	F	305
Namještanje visine rezanja	G	305
Dodavanje novog travnjaka	H	306
– s dodatnom stanicom za punjenje (desno)		
– bez dodatne stanice za punjenje (gore lijevo)		
Čišćenje	I	307
Održavanje	J	307
Ažuriranje softvera	K	308

Instaliranje

Preko sljedećeg QR koda možete pogledati videozapis o instaliranju kosilice na adresi www.bosch-diy.com/indego

help. Umjesto toga pogledajte priručnik za instaliranje isporučen s proizvodom.



Provjerite je li granična žica potpuno pričvršćena na tlu i da ne postoje labave petlje žice. Labave petlje žice mogu predstavljati opasnost od spoticanja.

Uklonite kamenje, granje, žice, električne kabele pod naponom i druge strane predmete s travnjaka koji valja pokositi.

Pobrinite se za to da je travnjak koji valja pokositi ravan i da na njemu ne postoje prepreke kao što su udubljena, brazde i strmi obronci nagiba većeg od 15°/27 %.

Stanicu za punjenje potrebno je postaviti na graničnu žicu na vanjskom rubu travnjaka. Ona ne može stajati pored šupe ili kućice za alate koja postoji kao otok unutar travnjaka koji valja pokositi.

Preporučljivo je da prije instaliranja prije prvog košenja u novoj sezoni i uvijek kada je rezana trava dulja od 5 mm travnjak pokosite uobičajenom kosilicom za travu.

Sustav noževa kosilice konstruiran je za rezanje kratke trave (30-50 mm). Odrezanu travu moguće je ostaviti kao malč za gnojenje travnjaka. Visinu rezanja kosilice moguće je namjestiti na 30, 40 i 50 mm.

Preporučljivo je početi s višom postavkom, a zatim postupno smanjivati razinu ako žica nestaje pod travom. Time se sprječava da Indego prereže žicu.

Dodatnu graničnu žicu moguće je priključiti s pomoću kableske spojnice (vidi slike **D-E**).

Graničnu žicu moguće je produžiti do duljine od maksimalno **250 m**.

Položite graničnu žicu do dubine od 5 cm u tlo (ili ispod nemetalnih ploča).

Kako bi se izbjeglo oštećenje granične žice, područje u kojem je ona položena nije dopušteno prozračivati ili grabljati.

Prilikom polaganja granične žice izbjegavajte kut manji od 45°. To može smanjiti učinak.

Zaslon

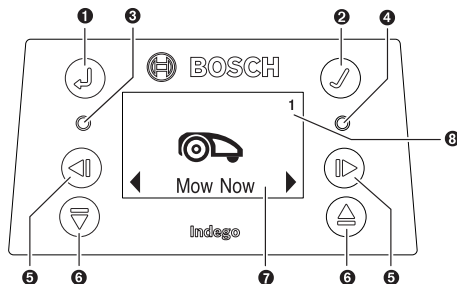

Simbol	Značenje
1	Tipka sa strelicom natrag
2	Tipka za potvrđivanje Ako se tipka za potvrđivanje pritisne tijekom košenja, kosilica se vraća u stanicu za punjenje
3	Crvena žaruljica svijetli: Pogreška kosilice
4	Zelena žaruljica svijetli: Kosilica je uključena Zelena žaruljica ne svijetli: Kosilica nije aktivna i za aktiviranje je potreban četveroznamenasti PIN kod. Ili je kosilica isključena, potrebno je uključiti rastavnu sklopku i radi aktiviranja kosilice unijeti četveroznamenasti PIN kod. Napomena: Tijekom ažuriranja softvera svijetle zelena i crvena žaruljica.
5	Tipke sa strelicom lijevo/desno
6	Tipke sa strelicom dolje/gore
7	Zaslon s dijaloškim prozorom
8	1 2 3 Broj vrta (prikazuje se kada je spremjeno više vrtnih karata)

Zaslon se prebacuje na mirovanje ako se unutar 10 minuta ništa ne unese.

Dodavanje novog travnjaka (vidi sliku H)

Pogledajte upute u priručniku za instaliranje kako biste Indego instalirali na drugi travnjak.

Odvojeni travnjaci sa zasebnom stanicom za punjenje (vidi sliku H desno): Kosilicu je moguće rabiti na najviše tri travnjaka. Za zaseban travnjak potrebni su vam dodatna stanica za punjenje (vidi sliku **A**), granična žica i plastični kolci. Ako je namješten raspored ili kalendarska funkcija „Bosch AUTO“, unutar definiranog razdoblja kosi se trava tog travnjaka.
Isključite kosilicu kada je transportirate između pojedinačnih travnjaka.

Napomena: Ažuriranja softvera potrebno je obavljati na kosilici u svakoj stanici za punjenje.

Prilikom zimskog uskladištenja preporučljivo je označiti stanicu za punjenje kako biste znali koja stanica za punjenje pripada kojem travnjaku.

Bez dodatne stanice za punjenje: Travnjake je moguće povezati tako da graničnu žicu između dvaju travnjaka položite što je moguće bliže paralelno jednu drugoj (vidi sliku **H** gore lijevo). Dodatni travnjak bez stanice za punjenje se ne kartira, a kosilica na tom travnjaku bez stanice za punjenje ne rabi strategiju košenja LogiCut. Maksimalno preporučena površina travnjaka bez stanice za punjenje je 40 m². Kosilica kosi dok se akumulator ne isprazni i radi punjenja potrebno ju je prenijeti u stanicu za punjenje.

Košenje

► **Ne dopustite da se djeca voze na kosilici.**

► **Prije podizanja pritisnite tipku Stop na kosilici. Kosilicu uvijek podižite za ručku. (vidi sliku F)**

Pobrinite se za to da na travnjaku koji valja pokositi ne postoje male životinje kao što su ježevi ili kornjače.

Nakon konfiguriranja možete odmah početi s košenjem tako da na zaslonu potvrdite poruku „Kosi sada“ ili pričekati sljedeće planirano razdoblje u skladu s programiranjem kalendarskom funkcijom Bosch AUTO (pod pretpostavkom da je ona prethodno namještena).

Isto tako možete definirati raspored košenja prema svojim zahtjevima.

Kosilica mora 3 puta potpuno pokositi travnjak (3 kompletna ciklusa košenja) kako bi memorirala travnjak. Tijekom faze učenja vizualni rezultat možda neće biti optimalan.

Približna vremena rada za potpuni prelazak travnjaka s funkcijom LogiCut navedena su u nastavku. Imajte na umu da se vremena rada razlikuju ovisno o svojstvima travnjaka i broju predmeta u vrtu.

100 m² 4 h

300 m² 11 h

Definirajte raspored s čestim ponavljanjima. Time ćete postići dobre rezultate košenja, punjenje akumulatora trajat će duže i izbjeci ćete gomilanja odrezane trave na travnjaku.

Tijekom košenja kosilice

U načinu rada „**Ručno**“ kosilica radi dok se travnjak ne pokosi. Košenje se prekida samo radi punjenja akumulatora. Kada se travnjak pokosi, kosilica se vraća u baznu stanicu.

U programibilnom načinu rada „**Raspored**“ s kalendarskom funkcijom „**Bosch AUTO**“ kosilica neprekidno radi tijekom definiranog vremenskog razdoblja. Košenje se prekida samo radi punjenja akumulatora. Ako se travnjak pokosi prije završetka razdoblja, kosilica se vraća u baznu stanicu.

Kako biste prijevremeno prekinuli košenje, pritisnite tipku **Stop** ili tipkom za potvrđivanje ✓ pošaljite kosilicu natrag u baznu stanicu.

Štedljivi način rada

Kosilica smanjuje potrošnju energije tako što automatski isključuje struju u graničnoj žici kada ne kosi i ne puni se.

Kako biste kosilicu ručno probudili iz štedljivog načina rada, pritisnite tipku za potvrđivanje ✓, a zatim odaberite „**Kosi sada**“ ili neki drugi „**Način košenja**“ dok je kosilica u stanici za punjenje.

Ako se aktivira način rada „**Raspored**“ ili kalendarska funkcija „**Bosch AUTO**“, automatski se pokreće signal za graničnu žicu.

Senzori

Kosilica je opremljena sljedećim sensorima:



- **Senzor dizanja** aktivira se kada se kosilica podigne.
- **Senzor prevrtanja** prepoznaje kada se kosilica prevrne.
- **Senzor nagiba** aktivira se kada kosilica dosegne kut nagiba od 32°.

Kada se aktivira neki od senzora, npr. senzor dizanja, motori voznog mehanizma i rezni noževi se zaustavljaju. Na zaslonu se pojavljuje poruka, npr. „Podignuto“.

- **Senzor prepreka** prepoznaje predmete/prepreke po čitavom prednjem rubu kosilice i naređuje promjenu smjera.

Kretanje izbornicima

Sljedeća tablica objašnjava razne stavke izbornika.

Glavni izbornik	Podizbornik 1	Podizbornik 2	Objašnjenje
			Pritiskom tipke za potvrđivanje kosilica počinje s košenjem. U načinu rada „ Isključeno/ručno “ kosilica kosi dok se na zaslonu ne prikaže „ Vrt je završen “.
Kosi sada			U načinu rada „ Raspored “ s kalendarskom funkcijom „ Bosch AUTO “ kosilica radi do kraja razdoblja ili dok se na zaslonu ne prikaže „ Vrt je završen “ (ovisno o tome što se prvo dogodi).
	Bosch AUTO		Kalendarska funkcija „ Bosch AUTO “ optimizira se ovisno o veličini travnjaka.
Kalendar			U osnovnom namještanju kosilica kosi dva puna ciklusa košenja tjedno i počinje u 8 sati ujutro.
			Moguća su sljedeća namještanja:

Punjenje akumulatora

Akumulator je opremljen nadzorom temperature koji dopušta punjenje samo kada je unutarnja temperatura akumulatora u rasponu od 5 °C do 45 °C.

Litij-ionski akumulator isporučuje se djelomično napunjen. Tijekom instaliranja granične žice preporučljivo je napuniti kosilicu u stanici za punjenje.

Litij-ionski akumulator moguće je svakom trenutku napuniti, čime se ne skraćuje njegov vijek trajanja. Prekid postupka punjenja ne šteti akumulatoru.

Ako je akumulator slab ili se isprazni, zaštitni spoj isključit će kosilicu: Noževi se više ne kreću.

Ažuriranje softvera (vidi sliku K)

Za ažuriranje softvera potreban vam je USB.org štapić (formatiran s FAT 32) i USB OTG kabel.

Ako je na raspolaganju nova verzija softvera, naći ćete je na internetu na stranici „www.bosch-diy.com/indego-help“.

Učitajte datoteku „IN7xxx.bin“ na USB.org štapić.







Obrnite kosilicu i skinite pokrov na USB sučelju. Priključite USB OTG kabel s USB.org štapićem.

Stavite kosilicu u stanicu za punjenje i pobrinite se za to da je stanica za punjenje priključena na električnu mrežu (žaruljica na baznoj stanici svijetli). Kosilica mora biti uključena, zaslon mora svijetliti, a akumulator mora biti napunjen najmanje 70 %.



Kada se pokrene ažuriranje, na zaslonu se prikazuje sljedeća poruka „**Ažurirati s verzije x na verziju y?**“

Potvrdite postupak tipkom ✓. Tijekom ažuriranja trepere obje žaruljice u kosilici.

Na kraju ažuriranja kosilica obavlja ponovno pokretanje. Izvadite USB OTG kabel i USB.org štapić. Zatvorite pokrov na USB sučelju.

Glavni izbornik	Podizbornik 1	Podizbornik 2	Objašnjenje	
		Broj punih ciklusa košenja tjedno	1 do 3	
		Dan u tjednu	Dani kada je dopušteno košenje (npr. nedjelje su isključene).	
		Vrijeme početka	Moguće je namjestiti samo za prvo razdoblje (vrijedi za sve aktivne dane).	
	Raspored	Uređivanje (odabrani dan)	Programirajte raspored košenja namještanjem pojedinačnih dana košenja i razdoblja (do 2 dnevno).	
		Ne kosi/Brisanje razdoblja	Izbrišite odgovarajuće razdoblje za odabrani dan. Dolje na zaslonu prikazuje se broj punih ciklusa košenja tjedno za trenutni raspored.	
	Isključi/ručno		Odaberite ovu opciju ako ne treba rabiti raspored. Kosilica počinje košenje samo aktiviranjem tipke „Kosi sada“.	
 Postavke	 Način košenja	Košenje bez stanice za punjenje	Kosilica kosi u dodatnom travnjaku bez vlastite stanice za punjenje slučajnim načinom rada dok se akumulator ne isprazni.	
		Intenzivni način rada	Kosilica kosi temeljito, vraća se u potencijalno nepokošena mjesta i kosi na kraćim dionicama. Kosilici je potrebno znatno više vremena za obavljanje potpuno rezanja.	
	 Sigurnost	Automat. zaklju.	Tipke se automatski blokiraju ako se unutar 3 minute ne pritisne neka tipka. Ova postavka preporučuje se zbog sigurnosnih razloga i radi zaštite od krađe.	
		– Uključi	PIN kod potreban je za ponovno aktiviranje nakon automatskog zaključavanja.	
		– Isključeno	Tipke su uvijek spremne za unošenje.	
		Promjena PIN-a	Promjena PIN koda najprije zahtjeva unošenje valjanog PIN koda.	
		Alarm		
		– Uključi	Aktivira alarm.	
			– Isključeno	Deaktivira alarm.
		 Datum i vrijeme		Mijenjanje vremena i datuma.
	 Odabir jezika		Mijenjanje zaslonskog jezika.	
	 Informacije	Stanje sustava	Informacije o napunjenosti akumulatora, informacije o sustavu i vremenu rada i punjenja kosilice.	
 Napredno	Žica ID	Mijenja ID granične žice u slučaju mogućih smetnja u blizini.		
	Postavka senzora / stanje travnjaka	Odaberite neravno, normalno ili sklisko. Osjetljivost senzora prepreka mijenja se ovisno o namještenom stanju travnjaka.		
	Novo kartiranje	Briše trenutnu kartu travnjaka na kojem se kosilica nalazi.		
	Tvorničke postavke	Vraćanje kosilice na tvorničke postavke briše sve osobne postavke (osim PIN-a).		

Nakon vraćanja na tvorničke postavke kosilica mora ponovno kartirati travnjak/e.

	Pregled vrta	Prikazuje broj kartiranih travnjaka, njihovu veličinu, ID žice i datum posljednjeg košenja travnjaka.
	Izbriši vrt	Brisanje specifične vrtno karte ili odaberite brisanje svih karata istodobno.
	Vaga za vodu	Šalje informacije o nagibu tla kosilice. Ako je kosilica u stanici za punjenje i točka na zaslonu nije unutar prikazanog kružića, stanicu za punjenje potrebno je premjestiti na novo, ravno mjesto.
	Signal žice	Prepoznaje signal granične žice i prikazuje kvalitetu signala (za servisnu službu). Kosilica ne prima signal od granične žice dok je u stanici za punjenje.

Dotatci

Otklanjanje pogrešaka

Internetska podrška



<http://www.bosch-diy.com/indego-help>

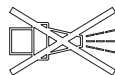

Simptom	Mogući uzrok	Rješenje
Žaruljica na stanici za punjenje treperi	Granična žica je prerezana, preduga ili prekratka. Žica nije spojena i kosilica nije u stanici za punjenje.	Provjerite da granična žica nije prekinuta i da je njezina duljina između 20 i 250 m. Zatim isključite i ponovno uključite opskrbu elektroenergijom. Pogledajte upute u priručniku za instaliranje radi konfiguriranja kosilice.
Jake vibracije/buka	Vijak noževa je labav Noževi su oštećeni/savijeni	Pritegnite vijak noževa okretnim momentom od 2,5 Nm. Zamijenite noževe (vidi sliku J).
Kosilica ne ide ispravno u stanicu za punjenje	Granična žica nije ispravno položena oko stanice na punjenje Granična žica je u blizini izvora smetnja	Pogledajte upute u priručniku za instaliranje radi polaganja granične žice. Uklonite svu suvišnu (npr. namotanu) graničnu žicu oko stanice za punjenje. U izborniku promijenite ID granične žice.
Kosilica ne radi	Rastavna sklopka nije uključena Moguće začepljenje	Izvadite kosilicu iz stanice za punjenje, uključite rastavnu sklopku i stavite kosilicu ponovno u stanicu za punjenje (pobrinite se za to da je stanica za punjenje spremna za rad – žaruljica svijetli zeleno). Uvijek najprije isključite rastavnu sklopku, a zatim provjerite područje ispod kosilice. Po potrebi uklonite blokade (u tu svrhu uvijek nosite vrtno rukavice).

Simptom	Mogući uzrok	Rješenje
	Akumulator nije potpuno napunjen	Stavite kosilicu u stanicu za punjenje kako biste omogućili punjenje. Stanica za punjenje mora biti uključena.
	Trava je preduga	Pokosite travnjak uobičajenom kosilicom za travu na nižim postavkama.
	Akumulator je suviše hladan/topao	Kosilica radi ako je unutarnja temperatura akumulatora između 5 °C i 45 °C. Pustite kosilicu da se ohladi/zagrije. Ako se pogreška često pojavljuje, trebali biste stanicu za punjenje staviti u sjenu.
Kosilica stoji s isključenim zaslonom na travnjaku	Problemi tijekom rada	Pritisnite tipku za potvrđivanje na zaslonu kako bi se zaslon osvijetlio ili stavite kosilicu u stanicu za punjenje.
Punjenje kosilice ne funkcionira	Akumulator je prehladan/pretopao	Kosilica radi ako je unutarnja temperatura akumulatora između 5 °C i 45 °C. Pustite kosilicu da se ohladi/zagrije. Ako se pogreška često pojavljuje, trebali biste stanicu za punjenje staviti u sjenu.
	Stanica za punjenje nije uključena	Uključite opskrbu elektroenergijom stanice za punjenje. Ako se stanica za punjenje ne pokrene, obratite se servisnoj službi tvrtke Bosch.
	Kontakti za punjenje su korodirani	Očistite kontakte za punjenje.
Kosilica je izvan granične žice	Granična žica je na usponu	Ostavite prostor od 30 cm između granične žice i uspona.
	Prepreka u blizini žice	Uklonite prepreku.
Dijelovi travnjaka na nekim mjestima nisu pokošeni	Za potpuno košenje vrta kosilici je potrebno više vremena	Radi registriranja cijelog travnjaka pustite kosilicu da 3 x pokosi čitav travnjak.
	Razdoblje je prekratko za veličinu travnjaka	Povećajte razdoblje košenja ili uporabite kalendarsku funkciju „Bosch AUTO“
	Razmak između graničnih žica je premalen	Povećajte razmak između graničnih žica na najmanje 75 cm.
	Neravna podloga	U izborniku „Svojstva tla/senzor tla“ odaberite opciju „Neravno tlo/mala osjetljivost“. Poravnajte travnjak, uklonite neravnine/valovitost tla, ogradite neprikladna područja graničnom žicom – pogledajte upute u priručniku za instaliranje.
	Trava je preduga	U izborniku „Svojstva tla/senzor tla“ odaberite opciju „Neravno tlo/mala osjetljivost“.
	Prestrmi nagibi u vrtu	Pobrinite se za to da kosilica radi samo na strminama s nagibom od najviše 15 stupnjeva.
Kosilica zapinje u vrtu	Predmeti/prepreke nisu ograđeni	Prepreke kod kojih kosilica često zapinje ogradite graničnom žicom.
	Novo stvoren travnjak	Prije uporabe kosilice pričekajte nekoliko tjedana kako bi se travnjak izravnao. Promijenite postavku u izborniku „Svojstva tla/senzor tla“. Pričekajte dovoljno dugo nakon navodnjavanja prije pokretanja kosilice.
Kosilica slučajno kosi cvijeće itd. ili prelazi preko određenih prepreka	Ne ograđujte predmete/prepreke niže od 5 cm	Položite graničnu žicu na udaljenosti od 30 cm od prepreke ili uklonite predmete/prepreke.

Simptom	Mogući uzrok	Rješenje
Kosilica ne kosi logično	Sustav LogiCut ovisi o uvjetima u vrtu. Kosilica ne mora obvezno nastaviti košenje u sljedećem nepokošenom području	Dodatne informacije navedene su u priručniku za instaliranje. Ako se takvo ponašanje ponovi, ponovno kartirajte travnjak.
	Kosilica se ne kreće uvijek pravocrtno između područja	Nisu potrebne mjere.
	Kosilica često nije u ispravnom položaju ili se okreće na mjestu	Promijenite ID žice.
	Pogrešno ograđena prepreka	Pogledajte upute u priručniku za instaliranje.
	Kosilica radi na dodatnom travnjaku bez stanice za punjenje proizvoljnim putanjama	Normalno ponašanje. Sustav LogiCut funkcionira samo u područjima sa stanicom za punjenje.
Granična žica stalno se prerezuje	Žica između plastičnih kolaca nije dovoljno napeta Razmak između plastičnih kolaca manji je od 75 cm	Napnite graničnu žicu i pobrinite se za to da je razmak između kolaca maksimalno 75 cm. Uporabite spojnice žica kako biste popravili sučelje. Izbjegavajte uporabu prozračivača ili uređaja za grabljanje travnjaka u blizini granične žice.
Kosilica ostavlja nepravilan uzorak/ lošu kvalitetu košenja	Kosilica ne kosi dovoljno često	Radi dobrog rezultata češće kosite (npr. s više ili s duljim razdobljima u rasporedu).
	Rezni noževi su tupi	Okrenite ili zamijenite rezne noževe (vidi sliku J).
	Moguće začepljenje	Uvijek najprije isključite rastavnu sklopku, a zatim provjerite područje ispod kosilice. Po potrebi uklonite blokade (u tu svrhu uvijek nosite vrtno rukavice).
Granična žica se ne prepoznaje	Nema struje na stanici za punjenje	Provjerite je li stanica za punjenje uključena (žaruljica svijetli).
	Granična žica je prerezana	Provjerite oštećenja na graničnoj žici.
	Pogrešno instaliranje (npr. nedovoljan razmak između graničnih žica)	Pogledajte upute u priručniku za instaliranje.
	Granična žica je u blizini izvora smetnja	Uklonite svu suvišnu (npr. namotanu) graničnu žicu oko stanice za punjenje. U izborniku promijenite ID granične žice.
Tipka za namještanje visine rezanja zapinje	Moguće začepljenje	Uvijek najprije isključite rastavnu sklopku, a zatim provjerite područje ispod kosilice. Po potrebi uklonite blokade (u tu svrhu uvijek nosite vrtno rukavice).

Servisna služba i savjeti o uporabi

www.bosch-garden.com

Prilikom naručivanja rezervnih dijelova i kod svih upita svakako navedite 10-znamenkasti broj artikla prema označnoj pločici kosilice.

Možda će biti potrebna verzija softvera kosilice (vidi „Izbornik > Postavke > Informacije“).

Ako je potrebno, kosilicu i stanicu za punjenje uvijek šaljite zajedno servisnom centru tvrtke Bosch. Ne vadite akumulator.

Prije slanja demontirajte eventualno montiran personalizirani gornji pokrov i sve poklopce pribora.

Hrvatski

Robert Bosch d.o.o PT/SHR-BSC
Kneza Branimira 22
10040 Zagreb
Tel.: +385 12 958 051

Fax: +385 12 958 050
E-Mail: RBKN-bsc@hr.bosch.com
www.bosch.hr

Bosnia

Elektro-Servis VI. Mehmed Nalić
Dzemala Bijedića bb
71000 Sarajevo
Tel./Fax: +387 33454089
E-Mail: bosch@bih.net.ba

Transport

Sadržani litij-ionski akumulatori podliježu zahtjevima zakona o opasnim materijalima. Korisnik može transportirati akumulatorne kopnenim putem bez dodatnih uvjeta.

Prilikom slanja posrednicima (npr.: zračnim transportom ili otpremnikom) valja se pridržavati posebnih zahtjeva za ambalažu i označavanje. Pritom prilikom pripremanja pošiljke valja angažirati stručnjaka za opasne materijale.

Zbrinjavanje



Vrtne ureadaje, akumalatore, pribor i pakiranja potrebno je odnijeti na ekološko recikliranje.



Ne bacajte vrtne ureadaje i akumalatore/baterije u kućni otpad!

Samo za zemlje EU:

U skladu s Europskom direktivom 2012/19/EU električne i elektroničke ureadaje, a u skladu s Europskom direktivom 2006/66/EZ neispravne ili iskorištene akumalatore/baterije potrebno je odvojeno prikupiti i odnijeti na ekološko recikliranje.

Aku-baterije/baterije:

Litij-ionske:

Pridržavajte se uputa u poglavlju Transport Transport.

► **Integrirane akumalatore smije zbrinjavati samo stručno osoblje.** Otvaranjem obloge kućišta uređaj se može uništiti.

Eesti

Täname, et otsustasite Indego robotniiduki kasuks. Enne Indego kasutuselevõttu lugege läbi järgmised ohutusnõuded.

Ohutusnõuded

Tähelepanu! Lugege järgmised juhised tähelepanelikult läbi. Tutvuge, kuidas aiatööriista ja selle juhtkomponente nõuetekohaselt kasutada. Hoidke kasutusjuhend hilisemaks kasutamiseks hoolikalt alles.

Aiatööriistal olevate sümbolite selgitus



Üldine oht.

Veenduge, et aiatööriist ei blokeeri ega tõkesta väljapääsuteid.



Hoiatus: Lugege kasutusjuhend läbi enne toote kasutuselevõttu.



Hoiatus: Vajutage aiatööriist lahklülitist välja, enne kui seda seadistate, remondite või üles tõstate.



Ettevaatust: Ärge katsuge pöörlevaid lõiketerasid. Lõiketerad on üliteravad.

Püsib oht varvastest ja sõrmedest ilma jääda.



Ärge katsuge aiatööriista käega enne, kui selle kõik osad on täielikult seiskunud.

Pärast seadme väljalülitamist pöörlevad lõiketerad edasi ja võivad tekitada vigastusi.



Veenduge, et eemale paiskuvad võõrkehad ei vigasta läheduses viibivaid inimesi.



Hoiatus: Hoidke töötavast seadmest ohutusse kaugusse.



Ärge sõitke aiatööriista peal.



Turvalisuse tagamiseks on laadija varustatud trafoga.



Ärge kasutage aiatööriista puhastamiseks kõrgsurvepesurit ega aiavoolikut.



Kontrollige hoolikalt seadmega töödeldavat ala, et sellel ei viibiks mets- ega koduloomi. Seadmega töötades püsib oht mets- ja koduloomi tahtmatult vigastada. Kontrollige korrapäraselt töödeldavat maa-ala ja veenduge, et sellel ei oleks kive, oksa, traate, konte ega muid võõrkehi. Veenduge enne seadme kasutamist, et mets- ja koduloomad ega väikesed kannud ei jääks tihedas rohus märkamata. Loomade säästmiseks ärge kasutage niidukit pimenedes või pimedas.

Käsitsemine

- ▶ **Lülitage aiatööriist lahklülitist välja enne iga tööd, mida asute aiatööriistal tegema (nt hooldus, tarvikuvahetus, jne), samuti enne selle transportimist ja hoiustamist.**
- ▶ Lapsi tuleb valvata ja tagada, et nad tööriistaga ei mängi.
- ▶ Ärge lubage seadet kasutada lastel ega isikutel, kelle füüsilised, tunnetuslikud või vaimsed võimed on piiratud, kellel puuduvad seadme kasutamiseks vajalikud teadmised ja kogemused või kes ei ole tutvunud siinse kasutusjuhendiga. Siseriiklike õigusaktidega võib seadme kasutajale olla määratud vanusepiirang.
- ▶ Ärge kasutage aiatööriista paljajalu või lahtiste jalanõudega. Kandke alati kinniseid jalatseid ja pikki pükse.

- ▶ Ärge kasutage muruniidukit halva ilmaga ega läheneva äikese korral.
- ▶ Hoidke alati tasakaalu ja seiske kindlalt püsti, kui käsitsete seadet või lähenete sellele, eelkõige kallakutel ja märjal murupinnal. Ärge kummarduge liiga ettepoole. Käsitsege seadet ettevaatlikult, ärge kiirustage.
- ▶ Seadme kasutaja vastutab õnnetusjuhtumite ja teistele isikutele või nende varale tekitatud kahju eest.
- ▶ Vajutage kohe punasele stopp-nupule, kui kasutamise kestel tekib ohuolukord.
- ▶ Veenduge, et piirdetraat on paigaldatud nõuetekohaselt, paigaldusjuhendi järgi.



Indego täispika paigaldusjuhise leiате tootega kaasasolevast paigaldusjuhendist.

- ▶ Kontrollige niidetavat maa-ala korrapäraselt ja veenduge, et sellel ei oleks kive, oksa, traate, kaableid ega muid võõrkehi.
- ▶ Ärge jätke tööalasse pingestatud toitekaableid. Kui toitekaabel jääb robotniiduki taha kinni, tuleb see enne eemaldamist elektrivõrgust lahti ühendada.
- ▶ Kontrollige aiatööriista korrapäraselt a vahetage välja kulunud või kahjustunud lõiketerad, lõiketera kruvid ja lõikeseadis. Kulunud terad ja nende kruvid vahetage välja

- komplektis, et vältida nende viskumist.
- ▶ Ärge kasutage aiatööriista ilma kaitseadisteta või kui kaitsekatted on kahjustunud.
 - ▶ Ärge viige oma käsi ja jalgu pöörlevate osade lähedusse ega alla.
 - ▶ Ärge kunagi tõstke ega kandke aiatööriista töötava mootoriga.
 - ▶ Ärge jätke töötavat aiatööriista järelevalveta, kui läheduses viibivad koduloomad, lapsed või teised inimesed.
 - ▶ Lülitage aiatööriist sisse vastavalt kasutusjuhendile ja seiske pöörlevatest osadest ohutus kauguses.
 - ▶ Ärge kasutage aiatööriista üheaegselt vihmutiga. Programmeerige pügamisaeg, et vältida mõlema süsteemi üheaegset töötamist.
 - ▶ Kui aiatööriist kukub mingil põhjusel vette, tõstke see veest välja ja lülitage lahkliitist välja. Ärge lülitage aiatööriista sisse, võtke ühendust Bosch müügiesindusega.
 - ▶ **Tööriista ei tohi mingil viisil muuta.** Lubamatud muudatused võivad mõjutada aiatööriista tööohutust ja põhjustada suuremat müra ja vibratsiooni.

Lülitage aiatööriist lahkliitist välja:

- enne blokeeringu kõrvaldamist,

- enne aiatööriista kontrolli, puhastust või seadistus- ja remonttöid,
- enne hoiustamist,
- kui aiatööriist ebaharilikult vibreerib (peatage aiatööriist ja vaadake see kohe üle),
- kui niiduk on võõrkehaga kokku põrganud, siis kontrollige seadet kahjustuste suhtes ja pöörduge vajalike parandustööde tegemiseks Boschi müügiesindusse.

Hooldus

- ▶ **Kandke alati töökindaid, kui käsitsete niidukit või töötate teravate lõiketerade alas.**
- ▶ **Lülitage aiatööriist lahkliitist välja enne iga seadistus- või remonttööd.**
- ▶ **Tõmmake võrgupistik pistikupesast välja enne iga tööd laadimisjaama või trafo kallal.**

Puhastage põhjalikult aiatööriista välispind, kasutage selleks pehmet harja ja lappi. **Ärge kasutage vett, lahusteid ega poleerimisvahendeid.**

Eemaldage seadme külge kinnitunud muru ja muu mustus, eelkõige just ventilatsioonivadest.

Keerake aiatööriista põhi ülespoole ja puhastage regulaarselt terade piirkonda ja juhtrullikuid. Kasutage tugevat harja või kaabitsat, et eemaldada tugevasti kinnitunud murujäägid (vt joonist I).

Terasid saab pöörata.

- ▶ Veenduge, et kõik mutrid, poldid ja kruvid on kõvasti kinni, et tagada niiduki tööohutus. (Vt joonist **J**)
- ▶ Kontrollige aiatööriista korrapäraselt ja vahetage tööohutuse tagamiseks kulunud ja kahjustunud osad kohe välja.
- ▶ Kasutage üksnes Boschi originaalvaruosi.
- ▶ Terad ja kruvid vahetage välja komplektina.

Talvehoiustamine

▶ Lülitage niiduk lahkliitist välja.

- ▶ Niiduk on töövalmis temperatuurivahemikus 5 °C kuni 45 °C. Talveperioodil, kui temperatuur on püsivalt alla 5 °C, hoidke niidukit kuivas, ohutus ja lastele kättesaamatus kohas.

Ärge pange esemeid niiduki ega laadimisjaama peale.

Kasutage originaalpakendit, kui transpordite Indego-niidukit kaugemale.

- ▶ Hoidke niidukit temperatuuril –20 °C kuni 50 °C. Ärge jätke seda nt suvel autosse seisma.

USB

- ▶ Aiatoööriistal on USB-liides, mida võib kasutada üksnes tarkvara värskendamise eesmärgil. Kasutage üksnes heaks kiidetud USB.org-mälupulki (FAT 32 formaat) ja heaks kiidetud USB.org OTG-kaableid.

- ▶ Lisainfot tarkvavärskenduste kohta leiate veebisaidilt www.bosch-diy.com/indego-help.

- ▶ **Ärge kasutage USB-liidest muuks otstarbeks. Ärge ühendage niiduki külge väliseid seadmeid. Ärge kasutage niidukit siis, kui USB-liidese kate on avatud.**

Akuga seotud ohud

- ▶ **Seade sisaldab akusid, mida tohivad välja vahetada üksnes asjaomase väljaõppega Boschi tehnikud.**
- ▶ Akut tohib laadida vaid Boschi poolt heaks kiidetud laadimisjaamas.
- ▶ Indego töötab temperatuurivahemikus 5 °C kuni 45 °C. Kui aku temperatuur on kõrgem või madalam, kuvab Indego vastava teate ja jääb laadimisjaama. Töötamise ajal liigub Indego tagasi laadimisjaama või jääb kohapeal seisma.
- ▶ Aku kahjustumisel võib akust akuedelikku välja voolata, mille tagajärjel võivad märguda ka akuga külgnevad osad. Kontrollige märgunud osi ja võtke ühendust Boschi müügiesindusega.
- ▶ Vältige aiatoööriistaga kokkupuudet, kui erandjuhul peaks akuedelikku lekkima. Kokkupuutel akuedelikuga pöörduge arsti poole.
- ▶ **Väärkasutuse või kahjustatud aku korral võib süttiv vedelik välja voolata. Vältige sellega**

kokkupuudet. Juhusliku kokkupuute korral loputage veega. Kui vedelik satub silma, pöörduge ka arsti poole.

Väljavoolav akuvedelik võib põhjustada nahaärritusi või põletusi.

- ▶ **Ärge võtke aiatööriista ja selle sees olevat akut lahti.** Esineb lühise ja elektrilöögi oht.
- ▶ **Kaitske aiatööriista tule eest.** Aku võib plahvatada. Aku süttimise või plahvatamise korral helistage päästeametisse.
- ▶ **Aiatööriista kahjustamise ja asjatundmatu käsitlemise korral võib akust eralduda kahjulikku auru. Õhutage ruumi ja pöörduge kaebuste korral arsti poole.** Aur võib ärritada hingamisteid.

Ohutusnõuded akulaadija ja trafo kasutamisel

- ▶ **Kasutage niiduki laadimiseks ainult Boschi originaallaadimisjaama ja -võrgukaablit.** Vastasel korral püsib plahvatus- või tuleoht.
- ▶ **Kontrollige regulaarselt laadimisjaama, võrguadapterit, kaablit ja pistikut. Kahjustuste või kulumise korral ühendage laadimisjaam või võrguadapter vooluvõrgust lahti ja ärge kasutage neid. Laadimisjaama või võrguadapterit ei tohi lahti teha. Laske niidukit remontida üksnes Boschi volitatud spetsialistidel,**

kes kasutavad originaalvaruosi.

Laadimisjaama, võrguadapteri, kaabli või pistiku kahjustused suurendavad elektrilöögi ohtu.





- ▶ **Ärge kasutage laadimisjaama ja trafot tuleohtlikul pinnal (nt paber, tekstiil) ega tuleohtlikus keskkonnas.** Laadimisjaam ja trafo kuumenevad laadimise ajal, mistõttu püsib tuleoht.
 - ▶ **Ärge jätke lapsi järelevalveta.** Nii tagate, et lapsed ei hakka laadimisjaama, trafo või aiatööriistaga mängima.
 - ▶ Vooluallika pinge peab vastama trafole märgitud andmetele.
 - ▶ Soovitame ühendada võrguadapteri pistikupessa, mis on varustatud 30 mA FI-rikkevoolukaitselülitiga. Kontrollige regulaarselt FI-kaitselüliti töökorda.
 - ▶ Võrgukaablit tuleb kontrollida korrapärselt kahjustuste suhtes.
 - ▶ Üleujutuse korral ühendage laadimisjaam vooluvõrgust lahti ja võtke ühendust Boschi müügiesindusega.
 - ▶ Ärge kunagi puutuge võrgupistikut ega muid pistikuid märgade kätega.
 - ▶ Toitekaablist ei tohi üle sõita, seda muljuda ega sellest tirida — kaabel võib saada kahjustada. Kaitske toitejuhett kuumuse, õli ja teravate servade eest.
- Toiteplokk on ohutuse tagamiseks topeltisoleeritud ega vaja maandamist. Tööpinge on 230 V AC, 50 Hz (EL-i

mittekuuluvates riikides 220 V, 240 V sõltuvalt mudelist). Lisateavet saate Boschi müügiesindusest.

Kahtluse korral pöörduge väljaõppinud elektrikü poole või lähimasse Boschi müügiesindusse.

Sümbolid

Järgmised sümbolid aitavad kasutusjuhendit, eelkõige aga graafikuid lugeda ja neid mõista. Püüdke sümbolid koos tähendusega meelde jätta. Piltsümbolite õige tõlgendamine aitab Teil aiatööriista tõhusamalt ja ohutumalt käsitseda.

Sümbol	Tähendus
	Kandke kaitsekindaid
	Lubatud toiming
	Keelatud toiming
	Tarvikud/varuosad

Sihipärane kasutus

Seade on mõeldud muru niitmiseks kodusaedades.

Ärge kasutage niidukit siseruumides.

Ärge kasutage niidukit muul otstarbel, sest sellega suureneb õnnestuste ja aiatööriista kahjustamise oht. Ärge püüdke niidukit ümber ehitada ega muuta, see võib põhjustada õnnetusi ja seadme kahjustusi.

Tehnilised andmed

Robotniiduk	SI-ühik	Indego XS 300
Artiklikood		3600HB0004
Lõikelaius	cm	19
Lõikekõrgus	mm	30-50
Kallakunurk, max	°/%	15/27
Murupinna suurus		
– maksimaalselt	m ²	300
– ühe akulaadimise kohta kuni ^{A)}	m ²	45
Käituse sagedusvahemik (induktiivandur)	kHz	-
max magnetväljajõud (induktiivandur) (ligi 10 m)	dB μ A/m	-
Käituse sagedusvahemik (GSM)	MHz	-
Saatevõimsus max. (GSM)	dBm	-
kaal EPTA-menetluse 01:2014 järgi	kg	8,0
Kaitseklass		IPX4
seerianumber		vt aiatööriista tüübisildilt
Aku		liitium-ioon
Nimipinge	VDC	18
Mahtuvus	Ah	2,5
Akuelementide arv		5
Keskmine käitusaeg ^{A)}	min	45
Aku max laadimisaeg	min	45
Piirdetraat		
– tootega kaasasolev piirdetraat	m	100
– nõutud minimaalne pikkus	m	20
– lubatud maksimaalne pikkus	m	250
Laadimisjaam		
Tootekood		1 600 A02 546
Sisendpinge	VDC	24
Sisendvõimsus laadimisel/piirdetraat sisselülitatuna	W	55/12
Laadimisvool (kuni)	A	2,3
Lubatud laadimistemperatuurivahemik ^{B)}	°C	5-45
Kaal EPTA-menetluse 01:2014 järgi	kg	1,65
Kaitseklass		IPX4
Toiteplokk		
Tootekood		
Šveits		F 016 L69 439
Inglismaa		F 016 L69 437
Muud Euroopa riigid		F 016 L69 170
Sisendpinge (vahelduvpinge)	V	220-240
Kaitseklass		□ / II
Sagedus	Hz	50-60
Väljundpinge (alalpinge)	V	24
Kaitseklass		IPX7

Robotniiduk	SI-ühik	Indego XS 300
Kaal	kg	0,8

A) sõltuvalt lõikekõrgusest, muru kvaliteedist ja niiskusest

B) aku sisetemperatuur

Andmed kehtivad nimipingel [U] 230 V. Teistsuguste pingete ja kasutusriigis spetsiifiliste mudelite puhul võivad toodud andmed varieeruda.

Müra-/vibratsioonid

Mürataseme väärtused on mõõdetud vastavalt **EN 50636-2-107**.

Elektritööriista A-korrigeeritud müratase on üldjuhul: Helivõimsustase **61 dB(A)**. Mõõtemääramatus $K = 2 \text{ dB}$.

Jooniste tähendused

Töö eesmärk	Joonis	Lehekülg
Tarvikud	A	302
Tarnekomplekt/Niiduki pakendist väljavõtmine	B	303
Piirdetraadi paigaldamine	C	303
Piirdetraadi pikendamine	D	304
Piirdetraadi paigaldamine uue siseobjekti ümber	E	304
Niiduki tõstmine ja teisaldamine	F	305
Lõigekõrguse reguleerimine	G	305
Lisamurupinna lisamine	H	306
– Koos lisalaadimisjaamaga (paremal)		
– Ilma lisalaadimisjaamata (ülal vasakul)		
Puhastus	I	307
Hooldus	J	307
Tarkvaravärskendus	K	308

Paigaldamine

Järgmise QR-koodiga saate vaadata Indego paigaldusvideot veebisaidilt www.bosch-indego.com. Juhendite tootega kaasasolevast paigaldusjuhendist.



Kontrollige, kas piirdetraat on täies mahus maapinnale kinnitatud, ilma lahtiste traatsilmusteta. Lahtiste traatsilmuste tõttu püsib komistusohu.

Korjake niidetavalt alalt kokku kivid, oksad, traadid ja pingestatud toitekaablid ning muud võõrkehad.

Veenduge, et niidetav ala on tasane ja sellel ei leidu takistusi, nagu lohud, vaod ja järsud kallakud, mille kaldenurk on üle $15^\circ/27\%$.

Laadimisjaam tuleb asetada piirdetraadi peale, mis asub muruplatsi välisserval. See ei tohi seista keset niidetavat ala asuva kuuri või aiamaa najal.

Soovitav on niita muruplatsi tavalise muruniidukiga uue niitmishooaja alguses alati enne robotniiduki paigaldamist, enne esmakordset niitmist ja alati siis, kui muru on kõrgem kui 5 mm.

Niiduki lõiketerasüsteem on välja töötatud madala muru (30–50 mm) niitmiseks. Mahaniidetud muru võib väetamise eesmärgil maapinnale jääda. Niiduki lõikekõrguse saab seadistada 30, 40 ja 50 mm kõrgusele.

On soovitatav alustada tööd kõrgema seadistusega ja seejärel seadistuskõrgust järk-järgult vähendada, kui traat kaob muru alla. Sellega hoiate ära olukorra, kus niiduk traadi katki teeb. Täiendavat piirdetraati saab ühendada kaablisiduja abil (vt joonist **D–E**).

Piirdetraati saab pikendada maksimaalpikkusele **250 m**.

Paigaldage piirdetraat kuni 5 cm sügavusele maapinda (või mittemetallist plaatide alla).

Et vältida piirdetraadi kahjustamist, ei tohi piirdetraadi paigutusala vertikaalteerida ega riisuda.

Ärge paigaldage piirdetraati vähem kui 45° nurga all. See võib jõudlust pärssida.

Näidik

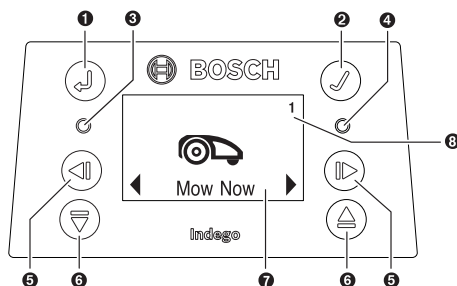

Sümbol	Tähendus
1	Noolenupp tagasi
2	Kinnitusnupp
	Kui vajutada niitmise ajal kinnitusnuppu, liigub niiduk tagasi laadimisjaama

Sümbol	Tähendus
③ ○	Punane LED-tuli põleb: niiduki veateade
④ ○	Roheline LED-tuli põleb: Niiduk on sisse lülitatud Roheline LED-tuli kustunud: Niiduk on ooterežiimis. Seadme aktiveerimiseks sisestage neljakohaline PIN-kood. Või on niiduk väljalülitatud. Lülitage lahküliti sisse ja sisestage seadme aktiveerimiseks neljakohaline PIN-kood. Märkus: Roheline ja punane leed põlevad tarkvarauuenduse ajal.
⑤ ◀ ▶	Noolenupud vasakule/paremale
⑥ ▼ ▲	Noolenupud alla/üles
⑦	Dialogiaknaga näit
⑧ 1 2 3	Aia number (kuvatatakse siis, kui niiduki mälus on salvestatud enam kui üks aiakaart)

Ekraan läheb puhkeolekusse, kui 10 minuti jooksul sisestust ei järgne.

Uue murupinna lisamine (vt joonist H)

Järgige paigalduskäsiraamatu juhiseid, et installida Indegosse uut murupinda.

Eraldiseisvad murupinnad koos omaette laadimisjaamaga (vt joonist H paremal): Niidukit saab kasutada kuni kolmes erinevas aias. Eraldiseisva murupinna tarvis on teil vaja lisalaadimisjaama (vt joonist A), piirdetraati ja plastvaiasid. Kui seadistatud on ajakava või kalenderfunktsioon „Bosch AUTO“, siis niidetakse murupinda kindlaks määratud ajavahemikus. Lülitage niiduk välja ajaks, mil viite niiduki ühelt muruplatsilt teisele.

Märkus: Igas laadimisjaamas tuleb tarkvarauuendused teha niiduki peal.

Soovitame tähistada talvehoiustamise ajaks laadimisjaam sildiga, et oleks selge, milline laadimisjaam millise murupinna juurde kuulub.

Ilma täiendava laadimisjaamata: Murupindu on võimalik ühendada, kui paigaldada piirdetraat kahe murupinna vahel paralleelselt ja üksteisele võimalikult lähedale (vt joonist H ülal vasakul). Ilma laadimisjaamata täiendavat murupinda ei salvestata kaardimällu ja niiduk ei kasuta LogiCut-niitmiststrateegiat ilma laadimisjaamata murupinnal. Soovituslik murupind ilma laadimisjaamata on 40 m². Niiduk niidab nii kaua, kuni aku on tühi, siis tuleb niiduk laadimiseks uuesti laadimisjaama viia.

Niitmine

- ▶ Ärge lubage lastel niiduki peal sõita.
- ▶ Enne niiduki üles tõstmist, vajutage niiduki stopp-nupule. Tõstke niidukit alati käepidemest. (vt joonist F)

Veenduge, et niidetaval alal ei oleks väikeloomi, nt siile või kilpkonni.

Kohe pärast edukat seadistamist võite niitma hakata, kinnitage seda vajutusega nupule „Niida nüüd“ või oodake järgmist plaanipärast niitmist, mis on programmeeritud Bosch AUTO kalenderfunktsiooni järgi (eeldab eelseadistamist).

Võimalik on salvestada ka oma andmetega Teile sobiv niitmisgraafik.

Niiduk peab niitma üht murupinda otsast otsani 3 korda (3 täielikku niitmistsüklit), et murupind n-õ selgeks õppida. Õppimise faasis ei pruugi niitmistulemus olla laitmatu.

Alljärgnevalt on toodud tööle kuluv orienteeruv aeg, et niita kogu murupind LogiCutiga täies mahus üks kord. Pidage meeles, et niitmisele kuluv aeg sõltub muru omadustest ja muruplatsil asuvate objektide hulgast.

100 m² 4 h

300 m² 11 h

Koostage sagedaste kordustega ajakava. Nii saavutate head niitmistulemused, laetud aku kestab kauem ja niidetud rohi ei kuhju hunnikutena murupinnale.

Kui niiduk niidab

Režiimis „Manuaalne“ töötab niiduk seni, kuni murupind saab niidetud. Niiduk katkestab niitmise üksnes aku laadimise ajaks. Kui murupind saab niidetud, liigub niiduk tagasi laadimisjaama.

Programmeeritavas „Ajakava“-režiimis või kalenderfunktsiooniga „Bosch AUTO“ töötab niiduk kindlaks määratud ajavahemikus ilma töökatkestusteta. Niiduk katkestab niitmise üksnes aku laadimise ajaks. Kui murupind saab enne määratud aega niidetud, liigub niiduk tagasi laadimisjaama.

Et niitmist varem katkestada, vajutage **stopp**-nupule või saatke seade kinnituspupujatutusega ✓ tagasi laadimisjaama.

Energiasäästurežiim

Kui niiduk parajasti ei niida ega lae laadimisjaamas akut, vähendab see ise oma energiakulu ja lülitab piirdetraadist voolu automaatselt välja.

Et niidukit energiasäästurežiimist käsitsi välja tuua, tuleb vajutada kinnituspupule ✓ ja valida seejärel kas „Niida nüüd“ või mõni muu „Niitmistrežiim“. Ent tehke seda ajal, mil niiduk on laadimisjaamas.

Kui aktiveerub kas „Ajakava“-režiim või kalenderfunktsioon „Bosch AUTO“, siis piirdetraadi signaal taastub automaatselt.

Andurid

Niidukil on järgmised andurid:

- **Tõsteandur** aktiveerub siis, kui niiduk on üles tõstetud.
- **Überminekuandur** tuvastab olukorra, kus masin ümber kukub.
- **Kaldeandur** aktiveerub siis, kui niiduki kaldenurk on 32°.

Kui üks anduritest aktiveerub, nt tõsteandur, siis veermiku mootorid ja löiketerad seiskuvad. Ekraanile ilmub teade, nt „Tõstetud“.

- **Takistusandur** tuvastab esemed/takistused niiduki eiserva koguulatuses ja niiduk muudab suunda.

Aku laadimine

Aku on varustatud temperatuurikontrolliga, mis lubab akut laadida vaid siis, kui aku sisetemperatuur on vahemikus 5 °C kuni 45 °C.

Liitiumioonaku tarnitakse osaliselt laetuna. Soovitame aku laadimisjaamas täis laadida samal ajal, kui paigaldate piirdetraati.

Liitiumioonakut saab laadida igal ajal, ilma et aku kasutusiga lüheneks. Laadimise katkestamine akut ei kahjusta.

Kui aku hakkab tühjaks saama või on juba tühi, lülitub niiduk kaitseülili abil välja: löiketerad seiskuvad.

Tarkvara värskendamine (vt joonist K)

Tarkvara uuendamiseks on tarvis USB.org-mälupulka (FAT 32 formaat) ja USB-OTG-kaablit.

Kui saadaval on uus tarkvaraversioon, siis leiate selle internetis aadressilt „www.bosch-diy.com/indego-help“.

Laadige USB.org-mälupulgale fail „IN7xxxx.bin“.

Pöörake niiduk ümber ja eemaldage USB-liideselt kate.

Ühendage USB-OTG-kaabel USB.org-mälupulga külge.

Asetage niiduk laadimisjaama ja veenduge, et laadimisjaam oleks ühendatud vooluvõrku (dokkimisjaama LED põleb).

Niiduk peab olema sisselülitatud, ekraan peab helendama ja aku laetustase peab olema vähemalt 70%.

Kui uuendus käivitub, ilmub ekraanile järgmine teade

„Uuenda versioonilt x versioonile y?“



Vajutage uuenduse kinnituseks ✓. Uuenduse ajal vilguvad niiduki mõlemad LED-id.







Uuenduse lõppemisel niiduk taaskäivitub.

Eemaldage USB-OTG-kaabel USB.org-mälupulga küljest. Sulgege USB-liidese kate.

Menüüs liikumine

Järgnev tabel annab ülevaate eri menüüpunktidest.

Peamenüü	Alammenüü 1	Alammenüü 2	Selgitus
			Pärast kinnituspupule vajutamist alustab niiduk niitmist. Režiimis „Välja/Manuaalne“ niidab niiduk senikaua, kuni ekraanile ilmub „Aed niidetud“ .
Niida nüüd			Režiimis „Ajakava“ või kalenderfunksioonis „Bosch AUTO“ töötab niiduk ajavahemiku lõpuni või kuni ekraanile ilmub „Aed niidetud“ (olenevalt sellest, kumb saabub esimesena).
	Bosch AUTO		Sõltuvalt murupinna suurusest optimeerib kalenderfunksioon „Bosch AUTO“ end ise.
Kalender			Niiduk niidab vaikeseadistusega kaks tervikliku niitmistsüklit nädalas ja alustab mõlemal juhul kell 8 hommikul.
			Teha saab järgmisi seadistusi:
		Niitmise terviktsüklite arv nädalas	1 kuni 3
		Nädalapäev	Päevad, mil niitmine on lubatud (nt pühapäeva välistamiseks).
		Käivitusae	Saab seadistada ainult esimese ajavahemiku kohta (kehtib kõigi aktiivsete päevade kohta).
	Ajakava	Muutmine (valitud päev)	Programmeerige niitmise ajakava, selleks seadistage konkreetsed niitmispäevad ja ajaraam (nt kuni 2 ühe päeva kohta).
		Ära niida/kustuta ajavahemik	Kustutage valitud päeva kohta kehtiv ajavahemik. Ekraani allosas kuvatakse aktuaalses ajakavas kajastuvate terviklike niitmistsüklite arv ühes nädalas.
	Välja/manuaalne		Kui te ei soovi ühtki ajakava kasutada, siis valige see võimalus. Niiduk hakkab niitma ainult siis, kui aktiveerida režiim „Niida nüüd“.

Peamenüü	Alammenüü 1	Alammenüü 2	Selgitus
Seadistused	 Niitmisrežiim	Niitmise ilma laadimisjaamata	Niiduk niidab täiendavat murupinda ilma laadimisjaamata juhurežiimis, kuni aku on tühi.
		Intensiivrežiim	Niiduk niidab põhjalikumalt, pöördub niitmata kohtade juurde tagasi ja niidab lühemaid radu. Niidukil kulub kogu ettenähtud muruala niitmiseks oluliselt rohkem aega.
	 Ohutus	Automaatlukk	Nupud lukustuvad automaatselt, kui ühtki nupuvajutust ei tehta 3 minuti jooksul.
		- Sees	Sisestage PIN-kood, et seade pärast automaatlukustumist taaskäivitada.
		- Väljas	Nupud on sisestamiseks kogu aeg aktiivsed.
		Muuda PIN-koodi	PIN-koodi muutmiseks tuleb kõigepealt sisestada kehtiv PIN-kood.
	 Kuupäev ja kellaeg	Häireseade	
		- Sees	Aktiveerib häireseadme.
		- Väljas	Deaktiveerib häireseadme.
	 Vali keel		Muuda kuupäeva ja kellaega.
		Muuda ekraanikeelt.	
 Info	Süsteemiolek	Saab teavet aku laadimisoleku kohta, niiduki süsteemiinfo, töö- ja laadimisaegade kohta.	
	 Laiendatud	Traadi ID	Võimalike läheduses esinevate häiringute korral muudab piirdetraadi ID-d.
Andurseaded/ murukvaliteet		Valige ebatasase, tavapärase ja libeda pinna vahel. Takistusanduri tundlikkus muutub sõltuvalt murukvaliteedist.	
Kaardista uuesti		Kustutab selle murupinna hetkel kehtiva kaardi, kus niiduk parajasti asub.	
Tehaseasead		Niiduki seadistuse lähtestamine tehaseadistustele kustutab kõik individuaalseadistused (välja arvatud PIN-koodi). Pärast tehaseadistustele lähtestamist peab niiduk kõik murupinnad uuesti kaardistama.	
Aia ülevaade		Näitab kaardistatud murupindade arvu, nende pindala, nende traadi ID-d ja kuupäeva, millal seda murupinda viimati niideti.	
Aia kustutamine		Kustutab kindla aia kaardi või korraga kõik kaardid, kui teha vastav valik.	
 Lisad	Vesilood	Annab infot selle kohta, millise nurga all on niiduk maapinna suhtes. Kui niiduk on laadimisjaamas ja punkt ei asi ekraanil kuvatud ringi sees, tuleb laadimisjaam paigutada uude, tasasesse asukohta.	

Traadisignaal

Tuvastab piirdetraadi signaali ja näitab signaali kvaliteeti (klienditeeninduse jaoks).

Niiduk ei saa laadimisjaamas olles piirdetraadi signaali kätte.

Veaotsing

Online-abi



<http://www.bosch-diy.com/indego-help>

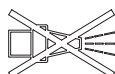

Tundemärk	Võimalik põhjus	Abi
Laadimisjaama LED-tuli vilgub	Piirdetraat on läbi lõigatud, liiga pikk või liiga lühike. Traat ei ole ühendatud ja niiduk ei asu laadimisjaamas.	Kontrollige, kas piirdetraat on katkenud ja selle pikkus 20 kuni 250 m. Seejärel lülitage seade vooluvõrgust välja ja uuesti sisse. Niiduki seadistamiseks järgige paigaldusjuhendis toodud juhiseid.
Tugev vibratsioon/müra	Lõiketera kruvi on lahti Lõiketera on kahjustatud/vääändunud	Keerake teraskruvi kinni pingutusmomendiga 2,5 Nm. Vahetage lõiketera (vt joonist J).
Niiduk ei sõida õigesti laadimisjaama	Piirdetraat ei ole ümber laadimisjaama õigesti paigaldatud Piirdetraat asub häiringuallika läheduses	Piirdetraadi paigaldamiseks järgige paigaldusjuhendis toodud juhiseid. Eemaldage laadimisjaama ümber igasugune üleliigne (nt kokkukeritud) piirdetraat. Muutke menüüs piirdetraadi ID-d.
Niidu ei tööta	Lahklüliti ei ole sisse lülitatud võimalik ummistus Aku ei ole täis laetud Muru on liiga kõrge Aku on liiga külm/liiga kuum	Eemaldage niiduk laadimisjaamast, lülitage lahklüliti sisse ja asetage niiduk tagasi laadimisjaama (veenduge, et jaam on töövalmis ja roheline LED põleb). Kõigepealt lülitage alati lahklüliti välja, seejärel kontrollige niidukialust maa-ala. Vajadusel eemaldage blokeeritud (kandke sel ajal alati töökindaid). Pange niiduk laadimisjaama laadima. Laadimisjaam peab olema sisse lülitatud. Niitke muruplatsi tavalise muruniidukiga kõige madalama niitmiskõrgusega. Niiduk töötab siis, kui aku sisetemperatuur on vahemikus 5 °C ja 45 °C. Laske niidukil jahtuda/soojeneda. Kui tõrge esineb sagedamini, tuleb laadimisjaam paigutada varjulisse kohta.
Niiduk seisab väljalülitatud ekraaniga murul	Käitusprobleemid	Ekraani valgustamiseks vajutage ekraani kinnitusnupule või paigutage niiduk laadimisjaama.

Tundemärk	Võimalik põhjus	Abi
Niiduki laadimisfunktsioon ei toimi	Aku on liiga külm/liiga kuum	Niiduk töötab siis, kui aku sisetemperatuur on vahemikus 5 °C ja 45 °C. Laske niidukil jahtuda/soojeneda. Kui tõrge esineb sagedamini, tuleb laadimisjaam paigutada varjulisse kohta.
	Laadimisjaam ei ole sisse lülitatud	Ühendage laadimisjaam vooluvõrku. Kui laadimisjaam ei käivitu, võtke ühendust Boschi müügiesindusega.
Niiduk on väljaspool piirdetraati	Laadimisklemmid on roostes	Puhastage laadimisklemmid.
	Piirdetraat kallakul	Jätke piirdetraadi ja kallaku vahele 30 cm.
Osa murupinnast on kohati niitmata	Takistus traadi läheduses	Eemaldage takistus.
	Niiduk vajab aia niitmiseks rohkem aega	Laske niidukil niita kogu murupinda terviklikult 3 x, et niiduk saaks kogu pinna n-ö selgeks õppida.
	Muru suurust arvestades on ajavahemik liiga lühike	Pikendage niitmise ajavahemikku või kasutage kalenderfunktsiooni „ Bosch AUTO “
	Piirdetraatide vaheline kaugus on liiga väike	Suurendage piirdetraatide vahelist kaugust vähemalt 75 cm.
	Ebatasane maapind	Valige menüüst „Maapinna omadused/Maapinna andur“ ja sellest „Ebatasane maapind/Vähene tundlikkus“. Tasandage murupind, eemaldage ebatasasused/laines maapind, eraldage ebasobivad alad piirdetraadiga – juhendage paigalduskäsiraamatu juhiseist.
	Muru on liiga kõrge	Valige menüüst „Maapinna omadused/Maapinna andur“ ja sellest „Ebatasane maapind/Vähene tundlikkus“.
Niiduk jääb aias kinni	Aias on liiga suured kallakud	Veenduge, et niiduk töötab vaid nõlvakutel, mille kalle ei ole suurem kui 15 kraadi.
	Objektid/takistused eraldamata	Eraldage piirdetraadiga kõik takistused, mille taha niiduk sageli takerdub.
	Värskelt rajatud muru	Laske murupinnal paar nädalat tasaneda, enne kui niidukit kasutate. Muutke seadistust menüüs „Maapinna omadused/Maapinna andur“. Oodake pärast kastmist võimalikult kaua, kuni niidukit kasutate.
Niiduk niidab aias lilli jms või sõidab üle teatud takistuste	Vähem kui 5 cm kõrgused takistused/ objektid on jäänud piirdetraadiga eraldamata	Paigaldage piirdetraat takistusest 30 cm kaugusele või eemaldage objektid/takistused.
Niiduk niidab ebaloogiliselt	LogiCut-süsteemi tõhusus sõltub murupinna kvaliteedist. Niiduk jätkab tingimata niitmist järgmiselt niitmata alalt	Lisateavet leiате paigaldusjuhiseist. Kui niiduk selliselt jätkab, tuleb aed uuesti kaardistada.
	Niiduk ei liigu ühelt alalt teisele alati sirgjooneliselt	Sekkumine pole vajalik.
	Niiduk ei leia sageli õiget asukohta või pöörleb ühe koha peal	Muutke traadi-ID-d.
	Puudulikult eraldatud takistus	Võtke aluseks paigalduskäsiraamatu juhised.
	Niiduk niidab laadimisjaamata täiendaval murupinnal suvaliste niidusiiludega	Tavapärane käitumine. LogiCut-süsteem toimib ainult laadimisjaama alal.
Piirdetraat lõigatakse pidevalt läbi	Traati ei ole kinnitusvaiade vahel piisavalt pingutatud	Pingutage piirdetraati ja veenduge, et kinnitusvaiade vaheline kaugus ei ületa 75 cm. Kasutage liidese parandamiseks kaablisidujaid. Ärge kasutage piirdetraadi läheduses vertikuteerijat või muru kultivaatorit
	Plastvaiade vaheline kaugus on rohkem kui 75 cm	

Tundemärk	Võimalik põhjus	Abi
Niitmistulemus on ebahühtlane/halb lõikekvaliteet	Niiduk ei niida piisavalt tihti	Parema tulemuse saavutamiseks tuleb sagedamini niita (nt ajakavas sagedamate/pikemate ajavahemikega).
	Lõiketera on nüri	Pöörake lõiketerasid või vahetage need välja (vt joonist J).
	võimalik ummistus	Kõigepealt lülitage alati lahklüliti välja, seejärel kontrollige niidukialust maa-ala. Vajadusel eemaldage blokeeringud (kandke sel ajal alati töökindaid).
Piirdetraati ei tuvastata	Laadimisjaamas puudub vooluühendus	Kontrollige, kas laadimisjaam on sisse lülitatud (LED põleb).
	Piirdetraat on läbi lõigatud	Kontrollige piirdetraati kahjustuste suhtes.
	Vale paigaldus (nt piirdetraatide vaheline kaugus pole piisav)	Võtke aluseks paigalduskäsiraamatu juhised.
	Piirdetraat asub häiringuallika läheduses	Eemaldage laadimisjaama ümbert igasugune üleliigne (nt kokkukeritud) piirdetraat. Muutke menüüs piirdetraadi ID-d.
Lõikekõrguse seadennupp kiilub kinni	võib olla ummistunud	Kõigepealt lülitage alati lahklüliti välja, seejärel kontrollige niidukialust maa-ala. Vajadusel eemaldage blokeeringud (kandke sel ajal alati töökindaid).

Klienditeenindus ja kasutusalaane nõustamine

www.bosch-garden.com

Palume tingimata märkida päringutele ja varuosatellimustele 10-kohaline tootekood, mille leiata niiduki tüübisildilt.

Võimalik, et vaja läheb ka Teie niiduki tarkvaraversiooni (vt „Menüü > Seaded > Info“).

Saatke robotniiduk vajadusel Boschi müügiesinduse alati koos laadimisjaamaga. Ärge eemaldage akut.

Enne saatmist eemaldage niiduki külge monteeritud pealmine kate ja kõik tarvikukatted, kui paigaldatud.

Eesti Vabariik

Mercantile Group AS

Boschi elektriliste käsitööriistade remont ja hooldus

Pärnu mnt. 549

76401 Saue vald, Laagri

Tel.: 6549 568

Faks: 679 1129

Transport

Komplektis sisalduvate liitiumioonakude suhtes kohaldatakse ohtlike ainete vedu reguleerivaid nõudeid. Kasutajal on lubatud akusid vedada maanteel piiranguteta.

Kui vedu teostab kolmas isik (nt õhuvedu või ekspedeerimine), tuleb järgida pakendile ja tähistusele esitatavaid erinõudeid. Toote veoks ettevalmistusse tuleb kaasata ohtlike ainete ekspert.

Kasutuskõlbmatuks muutunud seadmete käitus



Aiatööriistad, akud, tarvikud ja pakendid tuleb keskkonnasäästlikult ringlusse võtta.



Ärge visake aiatööriistu ja akusid/patareisid olmeprügisse!

Üksnes EL liikmesriikidele:

Elektri- ja elektroonikaseadmete jäätmete kohta kehtiva Euroopa Liidu direktiivi 2012/19/EL ja direktiivi 2006/66/EÜ kohaselt tuleb defektsed või kasutusressursi ammendanud aiatööriistad ning akud/patareisid eraldi kokku koguda ja keskkonnasäästlikult ringlusse võtta.

Akud/patareisid:

Li-Ion:

Järgige punktis Transport toodud juhiseid Transport.

- **Integreeritud akusid võivad kõrvaldamiseks eemaldada vaid vastava väljaõppega spetsialistid.** Korpuse kate avamine võib muuta seadme töökõlbmatuks.

Latviešu

**Pateicamies par to,
ka esat izvēlējies robotizēto zāliena
plāvēju Indego.**

Pirms zāliena plāvēja Indego uzstādīšanas lūdzam izlasīt tālāk sniegtos drošības noteikumus.

Drošības noteikumi

Uzmanību! Rūpīgi izlasiet tālāk sniegtos norādījumus. Iepazīstieties ar dārza instrumenta vadības elementiem un tā pareizu lietošanu. Pēc izlasīšanas saglabājiet lietošanas pamācību turpmākai izmantošanai.

Uz dārza instrumenta korpusa attēloto simbolu skaidrojums



Vispārēja rakstura brīdinājuma zīme.

Nodrošiniet, lai dārza instruments nenosprostotu kādu no izejām vai netraucētu tai piekļūt.



Brīdinājums: pirms uzsākt izstrādājuma lietošanu, izlasiet tā lietošanas pamācību.



Brīdinājums! Pirms jebkura darba ar dārza instrumentu vai pirms tā pacelšanas izslēdziet instrumentu ar atdalošo slēdzi.



Uzmanību! Nepieskarieties rotējošajam asmenim. Asmeņi ir asi. Ievērojiet piesardzību, lai nezaudētu roku un kāju pirkstus.



Nepieskarieties dārza instrumenta kustīgajām daļām, bet nogaidiet, līdz tās

ir pilnīgi apstājušās. Pēc dārza instrumenta izslēgšanas tā asmeņi zināmu laiku turpina rotēt un var izraisīt savainojumus.



Sekojiet, lai prom lidojošie priekšmeti nenodarītu kaitējumu tuvumā esošajām personām.



Brīdinājums! Ieturiet drošu attālumu līdz dārza instrumentam laikā, kad tas darbojas.



Nemēģiniet vizināties uz dārza instrumenta.



Uzlādes stacija ir apgādāta ar atdalošo transformatoru.



Nelietojiet dārza instrumenta tīrīšanai augstspiediena mazgātāju vai dārza šļūteni.



Rūpīgi pārbaudiet, vai vietā, kurā tiks lietots dārza instruments, neatrodas savvaļas dzīvnieki vai mājdzīvnieki. Darbojoties instrumentam, savvaļas dzīvnieki vai mājdzīvnieki var tikt savainoti. Uzmanīgi pārlūkojiet vietu, kurā tiks lietots instruments, un novāciet tajā atrodošos akmeņus, nūjas, stieples, kaulus un citus svešķermeņus. Lietojot instrumentu, sekojiet, lai tas nenodarītu kaitējumu savvaļas dzīvniekiem un mājdzīvniekiem, kā arī, lai tas nesadurtos ar īsiem koku celmiem, kas slēpjas garajā zālē. Lai samazinātu risku traucēt nakts dzīvniekus,

izvairieties lietot dārza instrumentu krēslas stundās vai tumsā.

Lietošana

► Pirms jebkura darba ar dārza instrumentu (piemēram, pirms tā apkalpošanas, darbinstrumenta nomaiņas u.c.), kā arī pirms dārza instrumenta novietošanas uzglabāšanai izslēdziet to ar atdalošo slēdzi.

- Nodrošiniet bērniem vajadzīgo uzraudzību, sekojiet, lai viņi nesāktu rotaļāties ar dārza instrumentu.
- Neļaujiet lietot dārza instrumentu bērniem, personām ar ierobežotām psihiskajām, sensorajām un garīgajām spējām vai ar nepietiekošu pieredzi un/vai ar nepietiekošām zināšanām. Kā arī personām, kas nav iepazinušās ar šiem norādījumiem. Minimālais vecums instrumenta lietotājiem tiek noteikts atbilstoši nacionālajai likumdošanai.
- Nestrādājiet ar dārza instrumentu basām kājām vai vaļējās sandalēs. Darba laikā vienmēr nēsājiet stabilus apavus un garās bikses.
- Nestrādājiet ar dārza instrumentu sliktos laika apstākļos un jo īpaši negaisa laikā.
- Strādājot ar dārza instrumentu vai atrodoties tā tuvumā, vienmēr saglabājiet stabilu līdzsvaru, īpaši tad, ja darbs notiek nogāzēs vai mitrā zālē. Nenoliecieties pārāk tālu uz

priekšu. Lietojiet dārza instrumentu uzmanīgi, nesteidzoties.

- Instrumenta lietotājs nes atbildību par kaitējumu, kas tā darbības rezultātā tiek nodarīts citām personām vai viņu īpašumam.
- Ja no dārza instrumenta darbības izriet jebkādas briesmas, nekavējoties nospiediet tā sarkano rokas apturēšanas taustiņu.
- Nodrošiniet, lai norobežojošā stieple tiktu uzstādīta pareizi un atbilstoši lietošanas pamācībā sniegtajiem norādījumiem.



Pilnu instrukciju zāliena pļāvēja Indego uzstādīšanai Jūs varat atrast kopā ar izstrādājumu piegādātajā uzstādīšanas pamācībā.

- Regulāri pārbaudiet platību, kurā tiek izmantots dārza instruments, un atbrīvojiet to no akmeņiem, zariem, stieplēm un citiem svešķermeņiem.
- Nenovietojiet uz apstrādājamās platības spriegumnesošu kabeli. Ja autonomajā zāliena pļāvējā ieķeras elektrotīkla kabelis, pirms tā izbrīvēšanas atvienojiet kabeli no elektrotīkla.
- Regulāri pārbaudiet, vai dārza instrumenta asmeņi, asmeņu skrūves un griešanas mezgls nav nolietojušies vai bojāti. Lai saglabātos līdzsvars, nomainiet nolietojušos asmeņus un asmeņu skrūves komplektā.

- ▶ Nekādā gadījumā nelietojiet dārza instrumentu, ja ir bojāti tā aizsargpārsegi vai uz tā nav uzstādītas drošības ierīces.
- ▶ Nenovietojiet rokas vai kājas tuvu instrumenta rotējošajām daļām vai zem tām.
- ▶ Neceliet un nenesiet dārza instrumentu, ja darbojas tā dzinējs.
- ▶ Neļaujiet dārza instrumentam darboties bez uzraudzības, ja ir zināms, ka tā tiešā tuvumā atrodas mājdzīvnieki, bērni vai citas personas.
- ▶ Ieslēdziet dārza instrumentu atbilstoši lietošanas pamācībā sniegtajiem norādījumiem un netuvojieties tā rotējošajām daļām.
- ▶ Nedarbiniet dārza instrumentu vienlaicīgi ar zāliena laistītāju. Sastādiet tādu laika plānu, lai abas sistēmas nedarbotos vienlaicīgi.
- ▶ Ja kāda iemesla dēļ dārza instruments nonāk ūdenī, izvelciet to no ūdens un izslēdziet, lietojot atdalošo slēdzi. Nemēģiniet ieslēgt dārza instrumentu, bet sazinieties ar Bosch klientu apkalpošanas dienestu.
- ▶ **Neveiciet nekādas izmaiņas dārza instrumenta konstrukcijā.** Nesankcionētas izmaiņas var nelabvēlīgi ietekmēt dārza instrumenta darbības drošumu un būt par cēloni paaugstinātam trokšņam un vibrācijas līmenim.

Izslēdziet dārza instrumentu ar atdalošo slēdzi šādos gadījumos:

- atbrīvojot iestrēgušās daļas,
- veicot dārza instrumenta pārbaudi, tīrīšanu vai citus darbus ar to,
- pirms novietošanas uzglabāšanai,
- ja dārza instruments neparasti stipri vibrē (šādā gadījumā apturiet un nekavējoties pārbaudiet instrumentu),
- Pārbaudiet, vai dārza instruments nav bojāts, un, ja tam ir nepieciešams remonts, griezieties Bosch servisa centrā.

Apkalpošana

- ▶ **Rīkojieties ar asajiem asmeņiem vai strādājot to tuvumā, vienmēr uzvelciet dārznieka aizsargcimdus.**
- ▶ **Pirms jebkura darba ar dārza instrumentu izslēdziet to ar atdalošo slēdzi.**
- ▶ **Pirms jebkura darba ar bāzes staciju vai elektrobarošanas bloku atvienojiet to no elektrotīkla kontaktligzdas.**

Pamatīgi notīriet dārza instrumenta ārējās virsmas ar mīkstu suku un audumu. **Nelietojiet tīrīšanai ūdeni, šķīdinātājus un pulēšanas līdzekļus.** Attīriet instrumentu no zāles paliekām un nosēdumiem, īpaši rūpīgi iztīrot ventilācijas atveres.

Regulāri notīriet virsmas ap asmeņiem un pagriežamos ritenišus, šim nolūkam apgriezot dārza instrumentu ar

apakšpusi uz augšu. Lai attīrītu stingri piekaltušas zāles paliekas, lietojiet cietu suku vai skrāpi (attēls I).

Asmeņus var apgriezt otrādi.

- ▶ Lai būtu iespējams droši strādāt ar dārza instrumentu, pārlicinieties, ka visi tā uzgriežņi un skrūves ir stingri pieskrūvētas. (attēls J)
- ▶ Regulāri pārbaudiet dārza instrumentu un nomainiet nolietotās vai bojātās daļas, šādi panākot augstu darba drošību.
- ▶ Sekojiet, lai nomaīnai tiktu izmantotas vienīgi Bosch ražotās oriģinālās rezerves daļas.
- ▶ Ja ir bojāti vai nolietotie asmeņi, nomainiet visus asmeņus kopā ar to skrūvēm komplektā.

Uzglabāšana ziemas sezonā

▶ Ar atdalošo slēdzi izslēdziet zāliena plāvēju.

- ▶ Zāliena plāvējs Indego ir lietojams pie apkārtējā gaisa temperatūras no 5 °C līdz 45 °C. Ziemas sezonā, kad gaisa temperatūra ilgstoši ir zemāka par 5 °C, uzglabājiet zāliena plāvēju un tā bāzes staciju drošā un sausā vietā, kas nav pieejama bērniem.

Nenovietojiet uz dārza instrumenta vai uz uzlādes stacijas citus priekšmetus.

Transportējot zāliena plāvēju Indego lielā attālumā, ievietojot to oriģinālajā iesaiņojumā.

- ▶ Uzglabājiet dārza instrumentu tikai pie temperatūras vērtībām no –20 °C līdz 50 °C. Vasaras laikā

neatstājiet dārza instrumentu karstumā, piemēram, automašīnas salonā.

USB interfeiss

- ▶ Dārza instrumenta USB interfeisa ports ir izmantojams vienīgi programmatūras atjaunināšanai. Izmantojiet vienīgi lietošanai atļautos USB.org zibatmiņas spraudņus (formatizētus atbilstoši failu sistēmai FAT 32) un USB.org OTG kabeli.
- ▶ Sīkāku informāciju par programmatūras atjauninājumiem varat atrast interneta vietnē www.bosch-diy.com/indego-help.
- ▶ **Nelietojiet USB interfeisa portu citiem mērķiem. Nepievienojiet portam nekādas ārējās ierīces. Nedarbiniet dārza instrumentu ar atvērtu USB porta vāciņu.**

Bīstamība, ko rada akumulators

- ▶ **Šis prietaiss yra su akumulatoriais, kuriuos pakeisti gali tik kvalifikuoti Bosch specialistai.**
- ▶ Akumulatora uzlādi drīkst veikt vienīgi uzlādes stacijā, ko ieteikusi lietošanai firma Bosch.
- ▶ Zāliena plāvējs Indego darbojas temperatūras diapazonā no 5 °C līdz 45 °C. Ja akumulatora temperatūra nonāk ārpus norādītā darba temperatūras vērtību diapazona, plāvējs Indego izvada attiecīgu ziņojumu un neatstāj uzlādes staciju.

Ja tas notiek darbības laikā, plāvējs Indego atgriežas uzlādes stacijā vai arī paliek uz vietas.

- ▶ Ja akumulators ir bojāts, no tā izplūstošais šķidrums elektrolīts var nokļūt uz tuvumā esošajām daļām. Pārbaudiet elektrolīta skartās daļas un griezieties Bosch klientu apkalpošanas iestādē.
- ▶ Izvairieties pieskarties dārza instrumentam, ja no tā akumulatora izplūst šķidrums elektrolīts. Ja šis šķidrums elektrolīts nonāk uz ādas, griezieties pēc palīdzības pie ārsta.
- ▶ **Ja akumulators ir bojāts vai tiek nepareizi lietots, no tā var izplūst šķidrums elektrolīts. Nepieļaujiet elektrolīta nonākšanu saskarē ar ādu. Ja tas tomēr ir nejauši noticis, noskalojiet elektrolītu ar ūdeni. Ja elektrolīts nonāk acīs, nekavējoties griezieties pēc palīdzības pie ārsta.** No akumulatora izplūdušais elektrolīts var izraisīt ādas iekaisumu vai pat apdegumu.
- ▶ **Neatveriet dārza instrumentu un tajā ievietoto akumulatoru saviem spēkiem.** Tas var radīt īsslēgumu akumulatora ķēdē un elektriskā trieciena saņemšanas risku.
- ▶ **Sargājiet dārza instrumentu no uguns.** Karstumā akumulators var sprāgt. Dārza instrumenta aizdegšanās vai akumulatora sprādziena gadījumā sazinieties ar avārijas dienestu.

- ▶ **Dārza instrumenta bojājuma gadījumā vai nepareizi apejoties ar to, no akumulatora var izplūst tvaiki. Šādā gadījumā izvēdiniet telpu ar svaigu gaisu un, ja rodas sarežģījumi, griezieties pie ārsta.** Izgarojumi var izraisīt elpošanas ceļu kairinājumu.

Drošības noteikumi uzlādes stacijai un elektrobarošanas blokam

- ▶ **Lietojiet zāliena plāvēja uzlādes vienīgi Bosch oriģinālo uzlādes staciju un elektrokabli.** Pretējā gadījumā var notikt aizdegšanās vai sprādziens.
- ▶ **Regulāri pārbaudiet uzlādes staciju un elektrobarošanas bloku, kā arī elektrokabli un tā kontaktdakšu.** Atklājot bojājumus vai novecošanās pazīmes, atvienojiet uzlādes staciju vai elektrobarošanas bloku no elektrotīkla un pārtrauciet bojātās daļas lietošanu. **Nemēģiniet atvērt uzlādes staciju un elektrobarošanas bloku saviem spēkiem. Nodrošiniet, lai nepieciešamo remontu veiktu kvalificēti speciālisti, izmantojot nomaiņai vienīgi oriģinālās rezerves daļas.** Uzlādes stacijas, elektrobarošanas bloka, elektrokabeļa vai kontaktdakšas bojājuma dēļ pieaug risks saņemt elektrisko triecienu.

► **Nedarbiniet bāzes staciju un elektrobarošanas bloku, ja tie ir novietoti uz ugunsnedroša materiāla (piemēram, uz papīra, auduma u.c.) vai arī atrodas vietā ar paaugstinātu ugunsbīstamību.**

Uzlādes stacija un elektrobarošanas bloks darbojoties izdala siltumu, kas rada aizdegšanās briesmas.

- **Uzraugiet bērņus.** Tas ļaus nodrošināt, lai bērni nerotaļātos ar uzlādes staciju un ar elektrobarošanas bloku vai ar dārza instrumentu.
- Elektrobarošanas avota spriegumam jāatbilst vērtībai, kas norādīta uz elektrobarošanas bloka marķējuma plāksnītes.
- Elektrobarošanas bloku ieteicams pievienot elektrotīkla kontaktligzdai vienīgi caur FI noplūdes strāvas aizsargreleju, kura aizsargstrāva ir 30 mA. Regulāri pārbaudiet, vai noplūdes strāvas aizsargrelejs funkcionē pareizi.
- Regulāri pārbaudiet, vai nav bojāts elektrokabelis.
- Gadījumā, ja uzlādes stacija applūst, atvienojiet elektrobarošanas bloku no elektrotīkla un sazinieties ar Bosch klientu apkalpošanas dienestu.
- Nekādā gadījumā nepieskarieties elektrotīkla kontaktdakšai vai citiem kontaktsavienotājiem ar mitrām rokām.





- Nepieļaujiet transporta līdzekļu pārvietošanos pāri savienojošajam kabelim, nespiediet un nestiepiet kabeli tā, ka tas var tikt sabojāts. Sargājiet kabeli no karstuma, eļļas un asām malām.

Drošības apsvērumu dēļ elektrobarošanas bloks ir apgādāts ar aizsargizolāciju un var tikt lietots bez aizsargzemējuma. Instruments ir darbināms no 230 V, 50 Hz maiņsprieguma elektrotīkla (ārpus EK piegādātie elektroinstrumenti atkarībā no izpildījuma var būt paredzēti arī spriegumam 220 V vai 240 V). Sīkāku informāciju varat saņemt Bosch pilnvarotā klientu apkalpošanas iestādē.

Šaubu gadījumā konsultējieties ar kvalificētu elektriķi vai arī griezieties tuvākajā Bosch servisa centrā.

Simboli

Lai varētu lasīt un pareizi izprast šo lietošanas pamācību, ir svarīgi zināt tālāk aplūkoto simbolu nozīmi. Iegūstiet šos simbolus un to nozīmi. Simbolu pareiza interpretācija ļaus vieglāk un drošāk lietot dārza instrumentu.

Simbols	Nozīme
	Nēsājiet aizsargcimdus
	Atļauta darbība
	Aizliegta darbība
	Piederumi/rezerves daļas

Paredzētais pielietojums

Šis zāliena plāvējs ir paredzēts piemājas zāliena apļaušanai. Nelietojiet zāliena plāvēju telpās.

Nelietojiet zāliena plāvēju citiem mērķiem, jo šādā gadījumā tas var izraisīt nelaimes gadījumus un/vai var tikt bojāts.

Nemēģiniet izmainīt autonomā zāliena plāvēja konstrukciju, jo šādā gadījumā tas var tikt bojāts.

Tehniskie dati

Autonoms zāliena plāvējs	SI mērvienība	Indego XS 300
Izstrādājuma numurs		3600HB0004
Applaušanas platums	cm	19
Applaušanas augstums	mm	30-50
Maks. nogāzes leņķis	°/%	15/27
Zāliena platība		
– Maksimālā vērtība	m ²	300
– ar vienu akumulatora uzlādi, līdz ^{A)}	m ²	45
Darba frekvences diapazons (induktīvajam sensoram)	kHz	–
Maks. magnētiskā lauka stiprums (induktīvajam sensoram) (10 m attālumā)	dBµA/m	–
Darba frekvences diapazons (GSM)	MHz	–
Maks. raidišanas jauda (GSM)	dBm	–
Svars atbilstoši EPTA-Procedure 01/2014	kg	8,0
Aizsardzības tips		IPX4
Sērijas numurs		skatīt uz dārza instrumenta marķējuma plāksnītes
Akumulators		
litija-jonu		
Nominālais spriegums	VDC	18
Ietilpība	Ah	2,5
Akumulatora elementu skaits		5
Darbības laiks, vidējais ^{A)}	min	45
Akumulatora uzlādes laiks (maks.)	min	45
Norobežojošā stieple		
– Kopā ar dārza instrumentu piegādātā norobežojošā stieple	m	100
– Minimālais nepieciešamais garums	m	20
– Maksimālais pieļaujамais garums	m	250
Uzlādes stacija		
Izstrādājuma numurs		1 600 A02 546
Ieejas spriegums	VDC	24
Jaudas patēriņš uzlādes laikā / ar pievienotu norobežojošo stiepli	W	55/12
Uzlādes strāva (līdz)	A	2,3
Pieļaujамais uzlādes temperatūras diapazons ^{B)}	°C	5-45
Svars atbilstoši EPTA-Procedure 01/2014	kg	1,65
Aizsardzības tips		IPX4
Elektrobarošanas bloks		
Izstrādājuma numurs		
Šveicei		F 016 L69 439
Anglijai		F 016 L69 437
pārējai Eiropai		F 016 L69 170

Autonoms zāliena plāvējs	SI mērvienība	Indego XS 300
Ieejas spriegums (maiņspriegums)	V	220-240
Aizsardzības klase		□/II
Frekvence	Hz	50-60
Izejas spriegums (līdzspriegums)	V	24
Aizsardzības tips		IPX7
Svars	kg	0,8

A) atkarībā no applaušanas augstuma, zāles tipa un mitruma pakāpes

B) Akumulatora iekšējā temperatūra

Parametri ir sniegti nominālajam spriegumam [U] 230 V. Elektroinstrumentiem, kas paredzēti zemākam spriegumam vai ir modificēti atbilstoši nacionālajiem standartiem, šie parametri var atšķirties.

Informācija par troksni un vibrāciju

Elektroinstrumenta radītā trokšņa vērtība ir noteikta atbilstoši standartam **EN 50636-2-107**.

Elektroinstrumenta radītā pēc A raksturlielnes izsvērtā trokšņa parametru tipiskās vērtības ir šādas: skaņas jaudas līmenis **61 dB(A)**. mērījumu izkliede **K = 2 dB**.

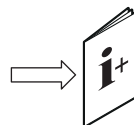

Attēlu nozīme

Darbība un tās mērķis	Attēls	Lappuse
Piederumi	A	302
Piegādes komplekts/Zāliena plāvēja izsaiņošana	B	303
Norobežojošās stieples novilkšana	C	303
Norobežojošās stieples pagarināšana	D	304
Norobežojošās stieples apvilkšana ap jaunu iekšējo objektu	E	304
Zāliena plāvēja pacelšana un pārņemšana	F	305
Applaušanas augstuma iestatīšana	G	305
Citu zāliena platību pievienošana	H	306
– ar papildu uzlādes staciju (pa labi)		
– bez papildu uzlādes stacijas (augšā pa kreisi)		
Tīrīšana	I	307
Apkalpošana	J	307
Programmatūras atjaunināšana	K	308



Pārbaudiet, vai norobežojošā stieple visā garumā ir nostiprināta uz zemes un neveido vaļiņas cilpas. Vaļiņas stieples cilpas var radīt pakļūšanas briesmas.

Atbrīvojiet applaujamo vietu no akmeņiem, zariem, stieplēm, spriegumnesošiem elektrokabeļiem un citiem svešķermeņiem.

Pārļiecinieties, ka applaujamā vieta ir līdzena, un ka tās reljefs nesatur šķēršļus, kas varētu būtiski traucēt dārza instrumenta darbību, piemēram, ieplakas, rievās un stāvas nogāzes, kuru stāvums pārsniedz 15°/27 %.

Uzlādes stacijai jāatrodas uz zāliena ārējās malas un jābūt novietotai uz norobežojošās stieples. To nedrīkst novietot blakus nojumei vai dārza mājiņai, kas veido salu applaujamajā zālienā.

Pirms zāliena plāvēja uzstādīšanas, veicot zāliena applaušanu pirmo reizi sezonā (ja zālaugu garums pārsniedz 5 mm), applaušanai ieteicams izmantot parasto zāliena plāvēju.

Zāliena plāvēja asmeņu sistēma ir paredzēta īsas zāles (30-50 mm) applaušanai. Nopļauto zāli var atstāt nenovāktu kā dabisko mēslojumu zālienam. Zāliena plāvējam var iestādīt applaušanas augstumu 30, 40 un 50 mm.

Applaušanu ieteicams uzsākt, iestatot lielāku applaušanas augstumu, un pēc tam pakāpeniski samazināt applaušanas līmeni, ņemot vērā, ka zem zāles var slēpties norobežojošā stieple. Tā tiks novērsta norobežojošās stieples nejausa pargriešana.

Papildu norobežojošo stiepli var pievienot ar savienotāja palīdzību (attēli **D-E**).

Norobežojošo stiepli var pagarināt līdz maksimālajam garumam **250 m**.

Novelkot norobežojošo stiepli, to var ieguldīt augsnē līdz 5 cm dziļumā (vai arī paslēpt zem nemetāliska materiāla plāksnēm).

Lai novērstu norobežojošās stieples bojājumus, nedrīkst kultivēt vai art augsni vietā, kur tā ir novilkta.

Nepieļaujiet norobežojošās stieples novilkšanu, izliecot to leņķī, kas mazāks par 45°. Tas var nelabvēlīgi ietekmēt izstaroto jaudu.

Indikators

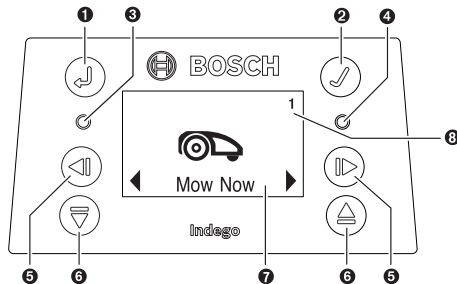

Simbols	Nozīme
1	Taustiņš ar bultu "Atpkaļ"
2	Apstiprinājuma taustiņš Ja apstiprinājuma taustiņš tiek nospiests applaušanas laikā, zāliena plāvējs pārtrauc applaušanu un atgriežas uzlādes stacijā
3	Deg sarkanais LED indikators: zāliena plāvējā ir radusies kļūme
4	Deg zaļais LED indikators: zāliena plāvējs ir ieslēgts Zaļais LED indikators nedeg: zāliena plāvējs ir neaktīvs, un tajā ir jāievada četru zīmju PIN kods, lai plāvējs tiktu aktivizēts. vai arī: zāliena plāvējs ir izslēgts un ir jāieslēdz, lietojot atdalošo slēdzi; pēc tam zāliena plāvējs ir jāaktivizē, ievadot tajā četru zīmju PIN kodu. Norāde: programmatūras atjaunināšanas laikā deg zaļais un sarkanais LED indikators.
5	Taustiņi ar bultām "Pa kreisi" un "Pa labi"
6	Taustiņi ar bultām "Lejup" un "Augšup"
7	Indikators ar dialoga logu
8	1 2 3 Dārza numurs (tiek parādīts, ja zāliena plāvēja atmiņā ir saglabāta vairāk, nekā viena dārza karte)

Ja 10 minūšu laikā zāliena plāvējā netiek ievadīta jauna komanda, tā displejs pāriet miera stāvoklī.

Citu dārzu vai zāliena platību pievienošana (attēls H)

Lai pievienotu papildu zāliena platības, rīkojieties atbilstoši uzstādīšanas pamācībā sniegtajiem norādījumiem.

Zāliena platību pievienošana, izmantojot atsevišķu uzlādes staciju (attēls H pa labi): Zāliena plāvēju var lietot līdz triju dažādu dārzu applaušanai. Lai pievienotu atsevišķu zāliena platību, ir nepieciešama papildu uzlādes stacija (attēls A), norobežojošā stieple un plastmasas mietiņi. Ja ir sastādīts laika plāns vai tiek izmantota kalendāra funkcija „Bosch AUTO“, atvēlētā laika loga ietvaros tiek veikta šīs zāliena platības applaušana.

Izslēdziet zāliena plāvēju laikā, kad tas tiek pārnests no vienas applaujamās zāliena platības uz citu.

Norāde: Zāliena plāvējam ir jāveic programmatūras atjaunināšana katrā uzlādes stacijā.

Pirms zāliena plāvēja novietošanas uzglabāšanai ziemas periodā ir ieteicams marķēt katru uzlādes staciju ar zāliena numuru, lai zinātu, kura uzlādes stacija pieder attiecīgajai zāliena platībai.

Zāliena platību pievienošana, neizmantojot papildu uzlādes staciju: Ir iespējams pievienot zāliena platības, novelkot norobežojošo stiepli starp abām zāliena platībām un novietojot turpejošo un atpakaļejošo norobežojošo stiepli pēc iespējas tuvāk vienu otrai (attēls H augšā pa kreisi). Papildu zāliena platība bez uzlādes stacijas netiks kartēta, un zāliena plāvējs bez uzlādes stacijas šajā zāliena platībā nevarēs izmantot LogiCut applaušanas stratēģiju. Maksimālā ieteicamā zāliena platība vienai uzlādes stacijai ir 40 m². Zāliena plāvējs veic applaušanu, līdz tam ir izlādējies akumulators; pēc tam plāvējs ir jāpārvieto atpakaļ uz uzlādes staciju un jāievieto tajā, lai uzlādētu akumulatoru.

Applaušana

► **Neļaujiet bērniem vizināties uz dārza instrumenta.**

► **Pirms zāliena plāvēja pacelšanas nospiediet tā apturēšanas taustiņu Stop. Vienmēr celiet zāliena plāvēju aiz roktura. (attēls F)**

Pārlecieties, ka applaujamajā zāliena platībā neatrodas mazi dzīvnieciņi, piemēram, eži vai bruņurupuči.

Pēc sekmīgas sagatavošanās darbam applaušanu var uzsākt nekavējoties, uz displeja nospiežot ekrāna taustiņu „Applaut tagad“ vai arī nogaidot līdz nākošā iepilnotā applaušanas laika loga sākumam, atbilstoši programmai, kas ir veidota, izmantojot kalendāra funkciju Bosch AUTO Calendar (tiks ņemts vērā iepriekšējais iestatījums).

Bez tam Jūs varat pats sastādīt applaušanas laika grafiku atbilstoši savām vēlmēm.

Lai zāliena plāvējs apgūtu kādu zāliena platību, tam pilnībā jāapplauj šī zāliena platība 3 reizes (jāveic 3 pilni applaušanas cikli). Apmācību fāzē zāliena applaušanas vizuālais rezultāts var nebūt optimāls.

Šeit ir norādītas aptuvenas zāliena vienreizējas applaušanas laika vērtības, pielietojot applaušanas stratēģiju LogiCut.

Nemiet vērā, ka šis applaušanas laika vērtības var mainīties, atkarībā no zāliena īpatnībām un objektu skaita tā robežās.

100 m² 4 st.

300 m² 11 st.

Izveidojiet laika plānu tā, lai applaušana atkārtotos pēc iespējas biežāk. Šādā gadījumā uzlabojas applaušanas kvalitāte, palielinās zāliena plāvēja darbības laiks ar vienu akumulatora uzlādi un tiek novērsta noplautās zāles uzkrāšanās uz zāliena.

Kad darbojas zāliena plāvējs

Režīmā „Rokas” zāliena plāvējs darbojas, līdz ir applauta visa zāliena platība. Applaušana tiek pārtraukta vienīgi tad, ja ir pienācis laiks uzlādēt akumulatoru. Pēc zāliena applaušanas zāliena plāvējs atgriežas uzlādes stacijā. Programmējamajā režīmā „Laika plāns”-ar kalendāra funkciju „Bosch AUTO” zāliena plāvējs nepārtraukti darbojas norādītajā laika intervālā. Applaušana tiek pārtraukta vienīgi tad, ja ir pienācis laiks uzlādēt akumulatoru. Ja zāliena platības applaušana tiek pabeigta pirms attiecīgā laika loga beigām, zāliena plāvējs atgriežas uzlādes stacijā.

Ja vēlaties priekšlaicīgi pārtraukt applaušanu, nospiediet apturēšanas taustiņu **Stop** vai arī nosūtiet plāvēju atpakaļ uz uzlādes staciju, nospiežot apstiprinājuma taustiņu ✓.

Energotaupīšanas režīms

Darbojoties energotaupīšanas režīmā, plāvējs samazina enerģijas patēriņu, automātiski izslēdzot strāvu norobežojošajā stieplē laikā, kad nenotiek zāliena applaušana vai akumulatora uzlāde.

Lai ar roku pārtrauktu zāliena plāvēja atrašanos energotaupīšanas režīmā, nospiediet apstiprinājuma taustiņu ✓ un pēc tam nospiediet taustiņu „Applaut tagad” vai arī izvēlieties kādu citu applaušanas režīmu „Applaušanas režīms” laikā, kad zāliena plāvējs atrodas uzlādes stacijā.

Ja ir aktīvs režīms „Laika plāns”-vai kalendāra funkcija „Bosch AUTO”, tiek automātiski izstrādāts norobežojošās stieples signāls.

Sensori

Zāliena plāvējs ir aprīkots ar šādiem sensoriem.

- **pacelšanas sensors**, kas aktivizējas, paceļot zāliena plāvēju.
- **apgāšanas sensors**, kas aktivizējas laikā, kad zāliena plāvējs ir apgāzies.

Navigācija pa izvēlni

Šajā tabulā ir izskaidroti dažādi izvēlnes punkti.

- **nolieces sensors**, kas aktivizējas, ja zāliena plāvēja noliece sasniedz 32° leņķi.

Ja aktivizējas kāds no sensoriem, piemēram, pacelšanas sensors, izslēdzas gaitas motori un apstājas griežējamsens. Uz displeja parādās atbilstošs ziņojums: „Pacelšana”.

- **šķēršļu sensors** atklāj priekšmetus / šķēršļus, kas atrodas zāliena plāvēja priekšā, kā rezultātā tiek mainīts plāvēja pārvietošanās virziens.

Akumulatora uzlādes ierīce

Akumulators ir aprīkots ar ierīci temperatūras kontrolei, kas ļauj to uzlādēt vienīgi tad, ja akumulatora iekšējā temperatūra ir robežās no 5 °C līdz 45 °C.

Litija-jonu akumulators tiek piegādāts daļēji uzlādētā stāvoklī. Tāpēc norobežojošās stieples novilkšanas laikā zāliena plāvēju ieteicams ievietot uzlādes stacijā un uzlādēt tā akumulatoru.

Litija-jonu akumulatoru var uzlādēt jebkurā laikā, nebaudoties samazināt tā kalpošanas laiku. Akumulatoram nekaitē arī pārtraukums uzlādes procesā.

Ja akumulators ir izlādējies, īpaša aizsardzības sistēma izslēdz zāliena plāvēju: šādā gadījumā zāliena plāvēja asmens pārtrauc griezties.

Programmatūras aktualizēšana (attēls K)

Programmatūras aktualizēšanai ir nepieciešams viens USB.org zibatmiņas spraudnis (formatizēts atbilstoši failu sistēmai FAT32) un USB OTG kabelis.







Ja ir pieejama jauna programmatūras versija, to var atrast interneta vietnē “www.bosch-diy.com/indego-help”. Ielādējiet datus „IN7xxx.bin” USB.org zibatmiņas spraudnī. Tad apgrieziet zāliena plāvēju otrādi un noņemiet vāciņu no USB interfeisa pieslēgvietas. Pievienojiet USB OTG kabeli ar USB.org zibatmiņas spraudni.





Ievietojiet zāliena plāvēju uzlādes stacijā un pārliecinieties, ka uzlādes stacija ir pievienota elektrobarošanas blokam (deg LED diode uz uzlādes stacijas). Zāliena plāvējam jābūt ieslēgtam, displejam jābūt apgaismotam un akumulatoram jābūt uzlādētam vismaz līdz 70 % līmenim.

Sākoties aktualizēšanai, uz displeja tiek izvadīts šāds ziņojums „**Vai jaunināt versiju x uz versiju y?**”

Apstipriniet turpināšanu, nospiežot apstiprinājuma taustiņu ✓. Aktualizēšanas laikā mirgo abas LED diodes zāliena plāvējā.

Beidzoties aktualizēšanai, zāliena plāvējs tiek pārstartēts. Atvienojiet USB OTG kabeli un USB.org zibatmiņas spraudni. Nostipriniet vāciņu uz USB interfeisa pieslēgvietas.

Galvenā izvēlne	Apakšizvēlne 1	Apakšizvēlne 2	Skaidrojums
			Pēc apstiprinājuma taustiņa nospiešanas zāliena plāvējs uzsāk applaušanu. Režīmā „ Izslēgts/Rokas “ zāliena plāvējs turpina applaušanu, līdz uz displeja parādās ziņojums „ Dārzs pabeigts “.
Applaut tagad			Režīmā „ Laika plāns “, ar kalendāra funkciju „ Bosch AUTO “ zāliena plāvējs darbojas līdz norādītā laika posma beigām vai arī līdz brīdim, kad uz displeja parādās uzraksts „ Dārzs ir pabeigts “ (atkarībā no tā, kas notiks vispirms).
	Bosch AUTO		Kalendāra funkcija „ Bosch AUTO “ optimizējas atkarībā no zāliena platības izmēriem.
Kalendārs			Atbilstoši noklusējuma iestatījumiem, zāliena plāvējs ik nedēļu veic divus pilnus applaušanas ciklus, sākot applaušanu pulksten 8 no rīta.
			Ir iespējami šādi iestatījumi:
		Pilnu applaušanas ciklu skaits nedēļā	no 1 līdz 3
		Nedēļas diena	tā ir diena, kurā applaušana ir atļauta (piemēram, izņemot svētdienas).
		Sākuma laiks	tas ir iestatāms tikai pirmajam laika logam (derīgs visām aktivajām applaušanas dienām).
	Laika plāns	Rediģēt (izvēlētā diena)	Veidojot applaušanas laika plānu, izvēloties konkrētu applaušanas dienu un laika logu (līdz 2 laika logiem dienā).
		Neveikt applaušanu / Laika loga dzēšana	Izdzēsiet aktuālo laika logu izvēlētajai dienai. Displeja apakšējā daļā tiek parādīts pilno applaušanas ciklu skaits nedēļā aktuālajam laika plānam.
	Izslēgts/manuāli		Izvēlieties opciju, kas nosaka, kad nav izmantojams neviens laika plāns. Applaušana sākas pēc taustiņa “Applaut tagad” nospiešanas.
		Applaušana bez uzlādes stacijas	Zāliena plāvējs veic papildu zāliena applaušanu izlases režīmā bez savas uzlādes stacijas, līdz ir izlādējies akumulators.
Iestatījumi	Applaušanas režīms	Intensīvais režīms	Šajā režīmā zāliena plāvējs veic applaušanu pamatīgāk, atgriežoties iespējami neapplautās vietās un veidojot isākas plāvuma trases. Lai paveiktu applaušanu šajā režīmā, zāliena plāvējam ir nepieciešams ilgāks laiks.
		Automātiska bloķēšana	Ja 3 minūšu laikā netiek nospiesti neviens taustiņš, taustiņi tiek automātiski bloķēti.
	Drošība		Šo iestādījumu ieteicams izmantot drošības apsvērumu dēļ un lai aizsargātos no zagļiem.
		– Ieslēgts	Lai no jauna aktivizētu zāliena plāvēju pēc tā taustiņu automātiskas bloķēšanas, tajā ir jāievada PIN kods.
		– Izslēgts	Taustiņi vienmēr ir gatavi koda ievadīšanai.
		PIN koda maiņa	PIN koda maiņa pirmo reizi tiek piedāvāta, zāliena plāvējā ievadot derīgu PIN kodu.
		Trauksme	
		– Ieslēgts	Tiek aktivizēts trauksmes signāls.
		– Izslēgts	Tiek aktivizēts trauksmes signāls.
		Datums un laiks	Ļauj mainīt datumu un laika iestatījumus.

Galvenā izvēle	Apakšizvēlne 1	Apakšizvēlne 2	Skaidrojums
			Ļauj mainīt displeja valodu.
	Valodas izvēle		
	Sistēmas statuss	Tiek parādīta informācija par akumulatora uzlādes pakāpi, sistēmas informācija, kā arī informācija par zāliena plāvēja darbības laiku un uzlādes laiku.	
	Informācija		
	Stieples ID numurs	Ļauj mainīt norobežojošās stieples ID numuru gadījumā, ja stieples tuvumā ir stipri traucējumi.	
Papildu informācija	Sensoru iestatišana / Zāliena stāvoklis	Var izvēlēties starp nelidzenu, normālu un slidenu zālienu. Atkarībā no zāliena stāvokļa tiek mainīta augsnes nelidzenuma devēja jutība.	
	Kartēt no jauna	Tiek dzēsta aktuālā dārza karte, kurā tobrīd atrodas zāliena plāvējs.	
	Rūpnicas iestādījumi	Atiestatot zāliena plāvēju uz rūpnicas iestādījumiem, tiek dzēsti no tā tiek dzēsti visi personīgie iestatījumi (izņemot PIN kodu). Pēc zāliena plāvēja atiestatīšanas uz rūpnicas iestādījumiem nepieciešams no jauna veikt dārza kartēšanu.	
	Pārskats par dārziem	Tiek parādīts kartēto dārzu skaits, to platība un norobežojošās stieples ID numurs, kā arī datums, kurā dārzs ir pēdējo reizi ticis apļauts.	
	Dzēst dārzu	Ļauj izdzēst kāda noteikta dārza karti vai arī izdzēst visas kartes uzreiz.	
	Līmeņrādis	Tiek parādīta informācija par augsnes nolieces leņķi zāliena plāvēja atrašanās vietā. Ja zāliena plāvējs atrodas uzlādes stacijā un displeja punkts neatrodas uz tā parādītajā aplī, uzlādes stacija ir jāpārvieto un jāuzstāda jaunā, līmeniskākā vietā.	
	Papildu funkcijas	Stieples signāls	Tiek atpazīts norobežojošās stieples signāls un parādīta šā signāla kvalitāte (klientu apkalpošanas dienesta vajadzībām). Laikā, kamēr zāliena plāvējs atrodas uzlādes stacijā, tas uztver norobežojošās stieples signālu.

Kļūmju uzmeklēšana

Atbalsts tiešsaistē



<http://www.bosch-diy.com/indego-help>

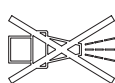

Pazīme	Iespējamais cēlonis	Novēršana
Mirgo LED indikators uz uzlādes stacijas	Norobežojošā stieple ir pārrauta, pārāk gara vai pārāk īsa. Stieple nav savienota un zāliena plāvējs neatrodas uzlādes stacijā.	Pārlicinieties, ka norobežojošā stieple nav pārrauta un ka tās garums ir no 20 līdz 250 m. Pēc tam izslēdziet un no jauna ieslēdziet zāliena plāvēju. Uzstādot dārza instrumentu, rikojieties, kā norādīts zāliena plāvēja uzstādīšanas pamācībā.
Elektroinstruments stipri vibrē un/vai trokšņo	Ir atskrūvējusies asmens stiprinājuma skrūve Asmens ir bojāts vai salocīts	Pieskrūvējiet asmens stiprinājuma skrūvi ar griezes momentu 2,5 Nm. Nomainiet asmeni (attēls J).
Zāliena plāvējs nav pareizi iebraucis uzlādes stacijā	Norobežojošā stieple nav pareizi pievadīta uzlādes stacijai Norobežojošās stieples tuvumā atrodas traucējumu avots	Sekojiēt norādījumiem par stieplu pievadīšanu, kas sniegti dārza instrumenta uzstādīšanas pamācībā. Saisiniet visas pārāk garās (piemēram, sapinušās) norobežojošās stieples, kas atrodas uzlādes stacijas tuvumā. Izmantojot izvēlni, izmainiet norobežojošās stieples ID numuru.
Zāliena plāvējs nedarbojas	Nav ieslēgts atdalošais slēdzis Zāliena plāvējā ir iespējams nosprostojums Akumulators nav pilnīgi uzlādēts Zāle ir pārāk gara Akumulatora temperatūra ir pārāk zema vai pārāk augsta	Izņemiet zāliena plāvēju no uzlādes stacijas, ieslēdziet atdalošo slēdzi un no jauna ievietojiet plāvēju uzlādes stacijā (pārlicinieties, ka uzlādes stacija ir gatava darbam - tās LED indikators deg zaļā krāsā). Vienmēr vispirms izslēdziet atdalošo slēdzi un tikai pēc tam pārbaudiet telpu zem zāliena plāvēja. Vajadzības gadījumā atbrīvojiet zāliena plāvēju no nosprostojuma (pie tam vienmēr uzvelciet dārznieka aizsargcimdus). Ievietojiet zāliena plāvēju uzlādes stacijā un pilnīgi uzlādējiet tā akumulatoru. Uzlādes stacijai jābūt ieslēgtai. Applaujiet zālienu ar parasto zāliena plāvēju, kas ir iestatīts zemākajam applaušanas augstumam. Zāliena plāvējs darbojas, ja akumulatora iekšējā temperatūra ir robežās no 5 °C līdz 45 °C. Nogaidiet, līdz zāliena plāvējs atdziest vai uzsilst. Ja šāda kļūme notiek pārāk bieži, novietojiet uzlādes staciju ēnā.
Zāliena plāvējs stāv uz zāliena ar izslēgtu displeju	Zāliena plāvējam ir problēma ar piedziņu	Nospiediet uz ekrāna apstiprinājuma taustiņu, lai displejs tiktu apgaismots, vai arī ievietojiet zāliena plāvēju uzlādes stacijā.
Zāliena plāvējam nedarbojas uzlādes funkcija	Akumulatora temperatūra ir pārāk zema vai pārāk augsta Uzlādes stacija nav ieslēgta Uzlādes kontaktus ir skārusi korozija	Zāliena plāvējs darbojas, ja akumulatora iekšējā temperatūra ir robežās no 5 °C līdz 45 °C. Nogaidiet, līdz zāliena plāvējs atdziest vai uzsilst. Ja šāda kļūme notiek pārāk bieži, novietojiet uzlādes staciju ēnā. Ieslēdziet uzlādes stacijas elektrobarošanas bloku. Ja uzlādes stacija nesāk darboties, griezieties ar Bosch klientu apkalpošanas uzņēmumu. Notīriet uzlādes kontaktus.
Zāliena plāvējs iziet ārpus norobežojošās stieples	Norobežojošā stieple ir novilkta nogāzē Norobežojošās stieples tuvumā atrodas šķērslis	Atstājiet starp norobežojošo stiepli un nogāzi vismaz 30 cm lielu attālumu. Novāciet šķērslis.
Daļa no zāliena platības vietām ir palikusi neapplauta	Zāliena plāvējam dārza applaušanai ir vajadzīgs vairāk laika Laika logs ir pārāk mazs šai zāliena platībai	Lai tiktu applauta visa zāliena platība, ļaujiet zāliena plāvējam veikt pilnu zāliena applaušanu 3 reizes. Palieliniet applaušanas laika logu vai arī pielietojiet kalendāra funkciju „ Bosch AUTO “.

Pazīme	Iespējamais cēlonis	Novēršana
	Starp divām norobežojošajām stieplēm ir pārāk mazs attālums	Nodrošiniet, lai attālums starp abām norobežojošajām stieplēm būtu vismaz 75 cm.
	Nelīdzena pamatne	Izvēlnē „Augsnes nelīdzenums/Nelīdzenuma sensors“ izvēlieties iestatījumu „Nelīdzena augsne/Neliela jutība”. Padariet zālienu līdzenāku, nolīdziniet augsnes pacēlumus, norobežojiet applaušanai nepiemērotās zāliena vietas ar norobežojošo stiepli – rikoļieties atbilstoši uzstādīšanas pamācībā sniegtajiem norādījumiem.
	Zāle ir pārāk gara	Izvēlnē „Augsnes nelīdzenums/Nelīdzenuma sensors“ izvēlieties iestatījumu „Nelīdzena augsne/Neliela jutība”.
	Dārzā ir pārāk stāva nogāze	Nemiet vērā, ka zāliena plāvējs darbojas vienīgi vietās, kur slīpums nepārsniedz 15 grādus.
Zāliena plāvējs dārzā paliek stāvam	Nav norobežoti objekti vai šķēršļi	Ar norobežojošo stiepli apvelciet šķēršļus, pie kuriem zāliena plāvējs applaušanas laikā bieži paliek stāvam.
	Jauns, neizaudzis zāliens	Pirms zāliena plāvēja lietošanas ļaujiet, lai zāliens pāris nedēļas aug. Izmainiet iestatījumu izvēlnē „Augsnes nelīdzenums/Nelīdzenuma sensors”. Pēc zāliena laistīšanas nogaidiet pēc iespējas ilgāk, pirms uzsākat darbināt zāliena plāvēju.
Zāliena plāvējs netīši nopļauj ziedus u.c. augus vai arī pārbrauc pāri noteiktiem šķēršļiem	Nav norobežoti objekti vai šķēršļi, kuru augstums ir mazāks par 5 cm	Novelciet norobežojošo stiepli 30 cm attālumā no šķēršļiem vai arī novāciet objektus un šķēršļus.
Zāliena plāvējs veic nopļaušanu nelīdzīgi	Sistēmas LogiCut darbība ir atkarīga no apstākļiem applaujamajā dārzā. Zāliena plāvējam nav obligāti jāturpina applaušana no nākošās vēl neapplautās vietas	Sīkāku informāciju par to Jūs varat atrast Bosch uzstādīšanas pamācībā. Ja šāda darbība ir vērojama atkārtoti, no jauna kartējiet dārzu.
	Zāliena plāvējs ne vienmēr pārvietojas starp zāliena platībām pa taisnu līniju	Nav vajadzīgas nekādas koriģējošas darbības.
	Zāliena plāvējs bieži nonāk nepareizā stāvoklī vai arī griežas uz vietas	Izmainiet norobežojošās stieples ID numuru.
	Šķērslis ir nepareizi norobežots	Rikoļieties atbilstoši uzstādīšanas pamācībā sniegtajiem norādījumiem.
	Zāliena plāvējs veic applaušanu papildu zāliena platībā bez uzlādes stacijas, pārvietojoties patvaļīgā veidā	Tas ir normāli. Applaušanas sistēma LogiCut darbojas vienīgi zāliena platībā ar uzlādes staciju.
Norobežojošā stieple arvien no jauna tiek pārgriezta	Stieple starp mietiņiem nav pietiekoši nostiepta Attālums starp mietiņiem pārsniedz 75 cm	Nostiepiet norobežojošo stiepli un nodrošiniet, lai attālums starp mietiņiem nepārsniegtu 75 cm. Interfeisa remontēšanai izmantojiet vadu savienotājus. Nelietojiet zāliena grābekli vai zāliena kultivatoru norobežojošās stieples tuvumā.
Zāliena plāvējs veic applaušanu nevienmērīgi un ar sliktu kvalitāti	Zāliena plāvēja veiktspēja bieži vien ir nepietiekoša Griezējasmens ir neass Zāliena plāvējā ir iespējams nosprostojumus	Lai panāktu augstāku applaušanas kvalitāti, biežāk veiciet applaušanu (piemēram, paredziet laika plānā vairāk un ilgākus laika logus). Apgrieziet vai nomainiet griezējasmēni (attēls J). Vienmēr vispirms izslēdziet atdalošo slēdzi un tikai pēc tam pārbaudiet telpu zem zāliena plāvēja. Vajadzības

Pazīme	Iespējamais cēlonis	Novēršana
		gadījumā atbrīvojiet zāliena plāvēju no nosprostojuma (pie tam vienmēr uzvelciet dārznieka aizsargcimdus).
Norobežojošā stieple netiek atpazīta	Uzlādes stacijai netiek pievadīts spriegums	Pārbaudiet, vai uzlādes stacija ir ieslēgta (vai deg LED indikators).
	Norobežojošā stieple ir bojāta vai pārgriezta	Pārbaudiet, vai norobežojošajā stieplē nav bojājumu.
	Nepareiza uzstādīšana (piemēram, nav pietiekoši liels attālums starp stieplēm)	Rīkojieties atbilstoši uzstādīšanas pamācībā sniegtajiem norādījumiem.
	Norobežojošās stieples tuvumā atrodas traucējumu avots	Saisiniet visas pārāk garās (piemēram, sapinušās) norobežojošās stieples, kas atrodas uzlādes stacijas tuvumā. Izmantojot izvēlni, izmainiet norobežojošās stieples ID numuru.
Ir iestrēdzis apļaušanas augstuma iestatīšanas taustiņš	Zāliena plāvējā ir iespējams nosprostojum	Vienmēr vispirms izslēdziet atdalošo slēdzi un tikai pēc tam pārbaudiet telpu zem zāliena plāvēja. Vajadzības gadījumā atbrīvojiet zāliena plāvēju no nosprostojuma (pie tam vienmēr uzvelciet dārznieka aizsargcimdus).

Klientu apkalpošanas dienests un konsultācijas par lietošanu

www.bosch-garden.com

Pieprasot konsultācijas un pasūtīt rezerves daļas, noteikti paziņojiet 10 zīmju izstrādājuma numuru, kas norādīts uz zāliena plāvēja marķējuma plāksnītes.

Ja vēlaties uzzināt sava zāliena plāvēja programmatūras versiju, tas ir iespējams, iemantojot īsceļu „Izvēlne > Iestatījumi > Informācija“.

Ja zāliena plāvējam nepieciešams remonts, nosūtiet to uz Bosch servisa centru kopā ar uzlādes staciju. Neatveriet akumulatoru.

Pirms nosūtīšanas noņemiet no zāliena plāvēja personāli pielāgoto augšējo pārsegu, kā arī visus piederumu pārsegi.

Latvijas Republika

Robert Bosch SIA
Bosch elektroinstrumentu servisa centrs
Mūkusalas ielā 97
LV-1004 Rīga
Tālr.: 67146262
Telefakss: 67146263
E-pasts: service-pt@lv.bosch.com

Transportēšana

Uz izstrādājumam pievienotajiem litija-jonu akumulatoriem attiecas noteikumi par bīstamo kravu pārvadāšanu. Lietotājs var transportēt akumulatorus ielu transporta plūsmā bez papildu nosacījumiem.

Ja akumulators tiek pārsūtīts caur trešajām pusēm (piemēram, ar gaisa transporta vai citu transporta aģentūru starpniecību), jāievēro īpaši sūtījuma iesaiņošanas un marķēšanas noteikumi. Tāpēc sūtījuma sagatavošanas laikā jāpieaicina kravu pārvadāšanas speciālists.

Atbrīvošanās no nolietotajiem izstrādājumiem



veidā.



Nolietotais dārza instruments, akumulatori, piederumi un iesaiņojuma materiāli jāpakļauj otrreizējai pārstrādei apkārtējai videi nekaitīgā

veidā. Neizmetiet dārza instrumentus un akumulatorus vai baterijas sadzīves atkritumu tvērtē!

Tikai ES valstīm

Atbilstoši Eiropas Savienības direktīvai 2012/19/ES, lietošanai nederīgās elektriskās un elektroniskās ierīces, kā arī, atbilstoši direktīvai 2006/66/EK, bojātās vai nolietotie akumulatori un baterijas jāsavāc atsevišķi un jānogādā otrreizējai pārstrādei apkārtējai videi nekaitīgā veidā.

Akumulatori/baterijas:

Litija-jonu:

Lūdzam ievērot sadaļā "Transportēšana" sniegtos norādījumus Transportēšana.

► **Lai iebūvētos akumulatorus nogādātu utilizēšanai, tos no izstrādājuma drīkst izņemt vienīgi speciālists.**

Neprasmīgi atverot korpusa apvalku, elektroinstrumenti var tikt sabojāti.

Lietuvių k.

**Labai ačiū,
kad įsigijote Indego robotą vejapjovę.**

Prieš diegdami Indego, perskaitykite toliau pateiktas saugos nuorodas.

Saugos nuorodos

Dėmesio! Atidžiai perskaitykite toliau pateiktus nurodymus. Susipažinkite su sodo priežiūros įrankio valdymo elementais ir išmokite tinkamai juo naudotis. Išsaugokite šią naudojimo instrukciją, kad ir ateityje galėtumėte ja pasinaudoti.

Ant sodo priežiūros įrankio pavaizduotų simbolių paaiškinimas



Bendrasis įspėjimas apie pavojų.

Užtikrinkite, kad sodo priežiūros įrankis neužblokuos ir neužtvers išėjimų.



Įspėjimas: prieš pradėdami gaminį naudoti, perskaitykite jo naudojimo instrukciją.



Įspėjimas: prieš atlikdami darbą su sodo priežiūros įrankiu ar jį pakeldami, suaktyvinkite skyriklį.



Atsargiai: nelieskite besisukančių peilių. Peiliai yra aštrūs. Būkite atsargūs – galite netekti rankų ir kojų pirštų.



Prieš liesdami sodo priežiūros įrankio dalis palaukite, kol jos visiškai sustos. Išjungus sodo priežiūros įrankio variklį, peiliai dar kurį laiką sukasi ir gali sužeisti.



Saugokite, kad netoli esančių asmenų nesužeistų įrankio į orą išsviesti kieti objektai.



Įspėjimas: kai su gaminiu dirbama, laikykitės nuo jo saugaus atstumo.



Sodo priežiūros įrankiu nesivažinėkite.



Kroviklis yra su apsauginiu transformatoriumi.



Sodo priežiūros įrankio neplaukite didžiaslėgiu plovimo įrenginiu ar sodo reikmėms skirta vandens žarna.



Kruopščiai patikrinkite, ar srityje, kurioje numatote naudoti sodo priežiūros įrankį, nėra laukinių ir naminių gyvūnų. Veikiant mašinai, gyvūnai gali būti sužeisti. Kruopščiai patikrinkite sritį, kurioje numatote naudoti mašiną, ir pašalinkite visus akmenis, pagalius, vielas, kaulus ir kitus pašalinius daiktus. Naudodami mašiną būkite atidūs ir stebėkite, ar tankioje žolėje nėra laukinių bei naminių gyvūnų ir kelmų. Stenkitės nenaudoti jos prieblandoje ir tamsoje, kad sumažintumėte riziką susidurti su gyvūnais.

Naudojimas

► Prieš pradėdami bet kokius sodo įrankio priežiūros darbus (pvz., prieš techninę priežiūrą, įrankių keitimą ir t. t.) ir prieš transportuodami ar padėdami sandėliuoti, išjunkite jį skyrikliu.

- Vaikus būtina prižiūrėti ir užtikrinti, kad jie nežaistų su sodo priežiūros įrankiu.
- Niekada neleiskite šio gaminio naudoti vaikams, asmenims su fizine, sensorine ar protine negalia, asmenims, kurie neturi pakankamai patirties ir (arba) žinių ir nėra susipažinę su šiais nurodymais. Nacionalinėse taisyklėse gali būti numatyti operatorių amžiaus apribojimai.
- Nedirbkite sodo priežiūros įrankiu basi ar mėvėdami atvirais sandalais. Visada avėkite tvirtus batus ir mėvėkite ilgomis kelnėmis.
- Esant blogoms oro sąlygoms, ypač artėjant audrai, sodo priežiūros įrankiu nedirbkite.
- Valdydami sodo priežiūros įrankį ir prie jo artindamiesi visuomet išlaikykite pusiausvyrą ir tvirtai stovėkite. Tai ypatingai svarbu dirbant ant šlaito ir esant šlapiai žolei. Nesilenkite per daug arti į priekį. Prietaisą valdykite kruopščiai, rūpestingai ir neskubėdami.
- Operatoriui tenka atsakomybė už nelaimingus atsitikimus ir kitiems asmenims bei jų turtui padarytą žalą.

- Jei veikiant sodo priežiūros įrankiu iškyla koks nors pavojus, nedelsdami paspauskite raudoną stabdymo mygtuką.
- Užtikrinkite, kad būtų tinkamai įdiegtas laidas riboms žymėti, kaip nurodyta diegimo instrukcijoje.



Pilną instrukciją kaip įdiegti Indego rasite kartu su gaminiu pateikiamoje diegimo instrukcijoje.

- Reguliariai tikrinkite plotą, kurioje naudojamas sodo priežiūros įrankis, ir pašalinkite akmenis, šakas, vielas, laidas ir kitokius pašalinius daiktus.
- Darbo zonoje netieskite įtampingųjų maitinimo kabelių. Jei robotas veja pjovė įsuka maitinimo kabelį, prieš išimant kabelį, veja pjovė reikia atsukti nuo tinklo.
- Reguliariai tikrinkite sodo priežiūros įrankį ir įsitinkite, kad peiliai, peilių varžtai ir pjovimo mechanizmas nesusidėvėję ir nepažeisti. Kad išvengtumėte disbalanso, kartu keiskite visą peilių ir peilių varžtų mazgą.
- Niekada nenaudokite sodo priežiūros įrankio su pažeistais apsauginiais gaubtais ar be apsauginių įtaisų.
- Niekada nekiškite rankų arti besisukančių dalių arba po jomis.
- Niekad nekelkite ir neneškite sodo priežiūros įrankio, kai veikia variklis.
- Nepalikite veikiančio sodo priežiūros įrankio be priežiūros, jei žinote, kad netoli yra naminių gyvūnų, vaikų ar kitų asmenų.

- ▶ Įjunkite sodo priežiūros įrankį kaip nurodyta instrukcijoje ir išlaikykite saugų atstumą iki besisukančių dalių.
- ▶ Nenaudokite sodo priežiūros įrankio veikiant vejos laistymo sistemai. Su programuokite vejos pjovimo laiką, kad užtikrintumėte, jog abi sistemos neveiks vienu metu.
- ▶ Jei dėl kokios nors priežasties sodo priežiūros įrankis įkrenta į vandenį, išimkite jį iš vandens ir išjunkite skyrikliu. Neįjunkite sodo priežiūros įrankio patys, o kreipkitės į Bosch klientų aptarnavimo skyrių.
- ▶ **Nedarykite jokių sodo priežiūros įrankio pakeitimų.** Neleidžiamai pakeistas sodo priežiūros įrankis gali būti mažiau saugus, skleisti didesnę triukšmą ir vibraciją.

Išjunkite sodo priežiūros įrankį skyrikliu:

- prieš šalindami įstrigusias kliūtis,
- kai sodo priežiūros įrankį tikrinate, valote arba reguliuojate,
- prieš padėdami sandėliuoti nenaudojamą,
- jei sodo priežiūros įrankis neįprastai vibruoja (sodo priežiūros įrankį sustabdykite ir nedelsdami patikrinkite),
- po susidūrimo su kliūtimi patikrinkite, ar sodo priežiūros įrankis nepažeistas; dėl jo remonto kreipkitės į Bosch klientų aptarnavimo tarnybą.

Techninė priežiūra

- ▶ **Kai atliekate darbus aštrių peilių srityje, visada mūvėkite sodininko pirštineis.**
- ▶ **Prieš atlikdami bet kokius sodo priežiūros įrankio tvarkymo darbus, jį išjunkite skyrikliu.**
- ▶ **Prieš pradėdami bet kokius įkrovimo stotelės, taip pat maitinimo bloko priežiūros ar remonto darbus, iš kištukinio lizdo ištraukite kištuką.**

Sodo priežiūros įrankį iš išorės kruopščiai nuvalykite minkštu šepetėliu ir šluoste. **Nenaudokite vandens, tirpiklių, poliravimo priemonių.** Nuvalykite žolės likučius ir nešvarumus, ypač nuo ventiliacinių angų.

Reguliariai valykite peilių sritį ir vairuojamuosius ratukus. Tuo tikslu apverskite sodo priežiūros įrankį apatine puse aukštyn. Prikibusius žolės likučius valykite šiurkščiu šepetiu arba grandikliu. (žr. pav. I)

Peilius galima apsukti.

- ▶ Užtikrinkite, kad būtų tinkamai priveržtos visos veržlės, sraigčiai ir varžtai, kad sodo priežiūros įrankis būtų saugus naudoti. (žr. pav. J)
- ▶ Sodo priežiūros įrankį reguliariai tikrinkite ir dėl jūsų pačių saugumo pakeiskite susidėvėjusias ir pažeistas dalis.
- ▶ Atkreipkite dėmesį, kad būtų naudojamos tik originalios Bosch atsarginės dalys.

- ▶ Jei reikia, kartu pakeiskite visus peilius ir varžtus.

Sandėliavimas žiemos sezoną

▶ Išjunkite vežapjovę skyrikliu.

- ▶ Vežapjovė yra darbinėje parengtyje nuo 5 °C iki 45 °C temperatūroje. Vežapjovę ir įkrovimo stotelę žiemos sezono metu, kai temperatūra ilgam nukrenta žemiau 5 °C, laikykite vaikams nepasiekiamoje, saugioje ir sausoje vietoje.

Ant vežapjovės ir įkrovimo stotelės nedėkite kitų daiktų.

Transportuodami Indego ilgais nuotoliais supakuokite jį į originalią pakuotę.

- ▶ Vežapjovę laikykite tik nuo – 20 °C iki 50 °C temperatūroje. Pvz., vasarą nepalikite vežapjovės automobilyje.

USB

- ▶ Vežapjovė yra su USB sąsaja, skirta tik programinei įrangai atnaujinti. Naudokite tik aprobuotus USB.org atminties raktus (paruoštus FAT 32 formatui) ir tik aprobuotus USB.org OTG kabelius.
- ▶ Daugiau informacijos apie programinės įrangos naujinius rasite internete adresu www.bosch-diy.com/indego-help.
- ▶ **Nenaudokite USB sąsajos kitiems tikslams. Neprijunkite kitų išorinių prietaisų. Nedirbkite prietaisu su atviru USB jungties dangteliu.**

Akumulatoriaus keliamas pavojus

▶ Šis prietaisas yra su akumulatoriais, kuriuos pakeisti gali tik kvalifikuoti Bosch specialistai.

- ▶ Įkrauti leidžiama tik Bosch aprobuotoje įkrovimo stotelėje.
- ▶ Indego veikia temperatūroje tarp 5 °C ir 45 °C. Jei akumulatoriaus temperatūra yra ne šiame darbiniam diapazone, Indego rodo pranešimą ir lieka įkrovimo stotelėje. Darbo metu Indego grįžta į įkrovimo stotelę arba lieka stovėti vietoje.
- ▶ Jei akumulatorius pažeistas, gali ištekėti skysčio ir jo gali patekti ant šalia esančių dalių. Patikrinkite dalis, ant kurių pateko skysčio, ir susisiekite su Bosch klientų aptarnavimo skyriumi.
- ▶ Jei iš akumulatoriaus pradėtų tekėti skystis, nors to neturėtų atsitikti, sodo priežiūros įrankio nelieskite. Jei prisilietėte prie skysčio, kreipkitės į gydytoją.
- ▶ **Netinkamai naudojant akumuliatorių arba jei akumulatorius pažeistas, iš jo gali ištekėti degaus skysčio. Venkite kontakto su šiuo skysčiu. Jei skysčio pateko ant odos, nuplaukite jį vandeniu. Jei skysčio pateko į akis kreipkitės į gydytoją.** Akumulatoriaus skystis gali sudirginti ar nudeginti odą.
- ▶ **Neatidarykite sodo priežiūros įrankio ir viduje esančio akumulatoriaus.** Išskyla trumpojo jungimo bei elektros smūgio pavojus.

- ▶ **Saugokite sodo priežiūros įrankį nuo ugnies.** Kyla akumuliatoriaus sprogo pavojus. Užsidegus arba sprogus akumuliatoriui, kreipkitės į skubios pagalbos tarnybą.
- ▶ **Pažeidus sodo priežiūros įrankį ar netinkamai jį naudojant, iš akumuliatoriaus gali prasiskverbti garų. Išvėdinkite patalpą, o jei atsirado negalavimų, kreipkitės į gydytoją.** Garai gali sudirginti kvėpavimo takus.

Saugos nuorodos naudojantiems kroviklį ir maitinimo bloką

- ▶ **Vejapjovei įkrauti naudokite tik originalią Bosch įkrovimo stotelę ir maitinimo kabelį.** Naudojant kitaip kyla sprogo ir gaisro pavojus.
- ▶ **Reguliariai tikrinkite įkrovimo stotelę, maitinimo bloką, kabelį ir kištuką. Pažeistą arba pasenusią įkrovimo stotelę arba maitinimo bloką atskirkite nuo srovės tinklo ir nenaudokite. Neatidarykite patys įkrovimo stotelės ir maitinimo bloko. Remontą turi atlikti tik kvalifikuoti Bosch specialistai ir naudoti tik originalias atsargines dalis.** Pažeista įkrovimo stotelė, maitinimo blokas, kabelis ar kištukas padidina elektros smūgio pavojų.
- ▶ **Nenaudokite įkrovimo stotelės ir maitinimo bloko, padėję juos ant lengvai užsidegančio pagrindo (pvz., popieriaus, tekstilinės dan-**

gos ir pan.) ir degioje aplinkoje.

Kadangi įkrovimo stotelė ir maitinimo blokas įkrovimo metu išsyla, išskyla gaisro pavojus.



- ▶ **Prižiūrėkite vaikus.** Taip užtikrinsite, kad vaikai nežaistų su įkrovimo stotele, maitinimo bloku ir sodo priežiūros įrankiu.
 - ▶ Maitinimo šaltinio įtampa turi sutapti su duomenimis, nurodytais ant maitinimo bloko.
 - ▶ Prietaisą rekomenduojame jungti tik į tokį kištukinį lizdą, kuris yra su 30 mA nuotėkio srovės apsauginiu jungikliu. Reguliariai tikrinkite nuotėkio srovės apsauginį jungiklį.
 - ▶ Reikia reguliariai tikrinti, ar nepažeistas maitinimo kabelis.
 - ▶ Jei užliejama įkrovimo stotelė, atjunkite maitinimo bloką nuo srovės tinklo ir kreipkitės į Bosch klientų aptarnavimo skyrių.
 - ▶ Niekada nelieskite tinklo kištuko ir kitų kištukų šlapiomis rankomis.
 - ▶ Per jungiamąjį laidą nepervažiuokite, jo nesuspauskite ir už jo netraukite, nes galite pažeisti. Saugokite laidą nuo karščio, tepalų ir aštrių briaunų.
- Maitinimo blokas yra su apsaugine izoliacija, jo įžeminti nereikia. Darbinė įtampa yra 230 V AC, 50 Hz (ne ES šalyse 220 V, 240 V atitinkamai pagal modelį). Informacijos galite gauti Bosch įgaliotame klientų aptarnavimo skyriuje.

Jei abejojate, kreipkitės į kvalifikuotą elektriką arba į artimiausią Bosch techninės priežiūros centrą.

Simboliai

Kad skaitydami suprastumėte naudojimo instrukciją ir schemas, svarbu žinoti žemiau pateiktų simbolių ir grafinių vaizdų reikšmę. Prašome įsiminti simbolius ir jų reikšmes. Teisingai supratę simbolius, geriau ir saugiau naudositės sodo priežiūros įrankiu.

Simbolis	Reikšmė
	Mūvėkite apsauginėmis pirštinėmis

Simbolis	Reikšmė
	Leidžiamas veiksmas
	Draudžiamas veiksmas
	Papildoma įranga ir atsarginės dalys

Naudojimas pagal paskirtį

Vejapjovė skirta vejai privačiose valdose pjauti.

Nenaudokite vejapjovės patalpose.

Nenaudokite vejapjovės kitiems tikslams, nes padidėja nelaimingų atsitikimų ir galimo sodo priežiūros įrankio pažeidimo pavojus. Nebandykite keisti vejapjovės, nes dėl to gali įvykti nelaimingi atsitikimai arba gali būti pažeista vejapjovė.

Techniniai duomenys

Autonominė vejapjovė	SI vienetas	Indego XS 300
Gaminio numeris		3600HB0004
Pjovimo juostos plotis	cm	19
Pjovimo aukštis	mm	30-50
Šlaito kampas, maks.	°/%	15/27
Vejos ploto dydis		
– maksimalus	m ²	300
– su viena akumulatoriaus įkrova iki ^{A)}	m ²	45
Veikimo dažnių diapazonas (Indukcinis jutiklis)	kHz	–
Maks. magnetinio lauko stipris (Indukcinis jutiklis) (esant 10 m)	dBµA/m	–
Veikimo dažnių diapazonas (GSM)	MHz	–
Maks. siuntimo galia (GSM)	dBm	–
Svoris pagal EPTA-Procedure 01:2014	kg	8,0
Apsaugos klasė		IPX4
Serijos numeris		žr. firminėje lentelėje ant sodo priežiūros įrankio
Akumulatorius		Ličio jonų
Vardinė įtampa	VDC	18
Talpa	Ah	2,5
Akumulatoriaus celių skaičius		5
Veikimo laikas, vidutiniškai ^{A)}	min	45
Akumulatoriaus įkrovimo trukmė (maks.)	min	45
Laidas riboms žymėti		
– kartu pateiktas laidas riboms žymėti	m	100
– minimalus reikalingas ilgis	m	20
– maksimalus leidžiamas ilgis	m	250
Krovimo stotelė		
Gaminio numeris		1 600 A02 546

Autonominė vejaplovė	SI vienetas	Indego XS 300
Įeinamoji įtampa	VDC	24
Įjungta krovimo/laido riboms žymėti naudojamoji srovė	W	55/12
Įkrovimo srovė (iki)	A	2,3
Leidžiamos krovimo temperatūros intervalas ^{B)}	°C	5-45
Svoris pagal EPTA-Procedure 01:2014	kg	1,65
Apsaugos klasė		IPX4
Maitinimo blokas		
Gaminio numeris		
Šveicarija		F 016 L69 439
Anglija		F 016 L69 437
Kitos Europos šalys		F 016 L69 170
Įeinamoji įtampa (kintamoji įtampa)	V	220-240
Apsaugos klasė		□/II
Dažnis	Hz	50-60
Išeinamoji įtampa (nuolatinė įtampa)	V	24
Apsaugos klasė		IPX7
Masė	kg	0,8

A) Priklausomai nuo pjovimo aukščio, žolės savybių ir drėgmės

B) Vidinė akumulatoriaus temperatūra

Duomenys galioja tik tada, kai nominalioji įtampa [U] 230 V. Jei įtampa kitokia arba jei naudojamas specialus, tam tikrai šaliai gaminamas modelis, šie duomenys gali skirtis.

Informacija apie triukšmą ir vibraciją

Triukšmo emisijos vertės nustatytos pagal **EN 50636-2-107**.

Pagal A skalę išmatuotas elektrinio įrankio triukšmo lygis tipiniu atveju siekia: garantuotas garso galios lygis **61 dB(A)**. Neapibrėžtis K = **2 dB**.

Paveikslų reikšmė

Veiksmo tikslas	Pav.	Puslapis
Papildoma įranga	A	302
Pateiktas komplektas/vejaplovės išpakavimas	B	303
Laido riboms žymėti nutiesimas	C	303
Laido riboms žymėti pailginimas	D	304
Laido riboms žymėti tiesimas apie naują vidinį objektą	E	304
Vejaplovės pakėlimas ir nešimas	F	305
Pjovimo aukščio nustatymas	G	305
Kito vejos ploto pridėjimas	H	306
– su papildoma įkrovimo stotele (dešinėje)		
– be papildomos įkrovimo stotelės (viršuje kairėje)		

Veiksmo tikslas	Pav.	Puslapis
Valymas	I	307
Techninė priežiūra	J	307
Programų naujinimas	K	308

Diegimas

Su toliau nurodytu QR kodu galite peržiūrėti vaizdo įrašą apie vejaplovės diegimą www.bosch-diy.com/indego-help. Alternatyviai galite vadovautis su gaminiu pateikta diegimo instrukcija.

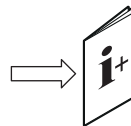

Patikrinkite, ar laidas riboms žymėti yra visiškai pritvirtintas prie žemės ir nesusidarė laisvų laido kilpų. Už laisvų laido kilpų galima užkliūti.

Iš vejos ploto, kurį reikia pjauti, pašalinkite akmenis, šakas, vielas, laidus su įtampa ir kitokius pašalinius daiktus.

Užtikrinkite, kad pjaunamas vejos plotas būtų lygus ir kad jame sodo priežiūros įrankiui nebūtų akivaizdžių kliūčių, pvz., daubų, griovelių ir statesnių kaip 15°/27 % šlaitų.

Įkrovimo stotelę reikia pastatyti ant laido riboms žymėti, prie vejos ploto išorinio krašto. Jos negalima statyti prie sandėliuko ar namelio, kaip sala stovintio pjaunamo vejos ploto viduje.

Rekomenduojama prieš diegiant ir pirmą kartą pjaunant veją naujame sezone, taip pat visuomet, kai pjaunama veja aukštesnė negu 5 mm, veją iš pradžių nupjauti tradicine veja-pjove.

Vejapjovės peilių sistema yra sukonstruota pjauti žemą žolę (30-50 mm). Nupjauta žolė kaip trąšai skirtas mulčas gali likti vejoje. Galima nustatyti 30, 40 ir 50 mm vejapjovės pjovimo aukštį.

Rekomenduojama pradėti pjauti didesniu pjovimo aukščiu ir palaipsniui žeminti, kai laidą uždengs žolė. Tokiu būdu apsaugosite, kad Indego neperpjautų laido.

Papildomas laidas riboms žymėti gali būti prijungiamas laidų jungtimi (žr. pav. D-E).

Laidą riboms žymėti galima pailginti iki maks. 250 m.

Laidą riboms žymėti nutieskite žemėje iki 5 cm gylyje (arba po nemetalinėmis plokštėmis).

Kad laidas riboms žymėti nebūtų pažeidžiamas, toje srityje, kur jis nutiestas, negrežkite ir neaerukite.

Laido riboms žymėti netieskite smalesniu negu 45° kampu. Dėl to gali susilpnėti galia.

Rodmuo

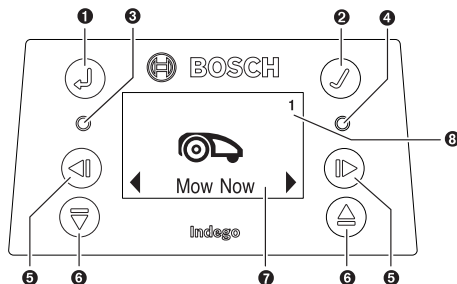

Simbolis	Reikšmė
➤	Rodyklinis mygtukas atgal
✓	Patvirtinimo mygtukas Jei patvirtinimo mygtukas paspaudžiamas pjovimo metu, vejapjovė grįžta į įkrovimo stotelę.
○	Šviečia raudonas šviesos diodas: vejapjovės triktis
○	Šviečia žalias šviesos diodas: vejapjovė įjungta Žalias šviesos diodas nešviečia: vejapjovė neaktyvi, jai suaktyvinti reikalingas jūsų keturženklis PIN kodas. Arba vejapjovė yra išjungta, todėl reikia įjungti skyriklį ir vejapjovei suaktyvinti įvesti jūsų keturženklį PIN kodą.

Simbolis	Reikšmė
	Nuoroda: vykstant programos naujinimui, šviečia žalias ir raudonas šviesos diodai.
➤	Rodykliniai mygtukai kairė/dešinė
⏪ ⏩	Rodykliniai mygtukai apačia/viršus
🗨️	Rodmuo su dialogo langu
① 1 2 3	Sodo numeris (rodomas, jei atmintyje išsaugotas daugiau nei vienas sodo žemėlapis)

Jei per 10 minučių neatliekama jokia įvestis, ekranas pats persijungia į ramybės būseną.

Papildomo vejos ploto įvedimas (žr. pav. H)

Įdiegdami Indego papildomame vejos plote, vadovaukitės diegimo instrukcijoje pateiktais nurodymais.

Atskiri vejos plotai su atskira įkrovimo stotele (**žr. pav. H dešinėje**): vejapjovę galima naudoti daugiausia trimis skirtingiems vejoms plotams. Atskiram vejos plotui reikia papildomos įkrovimo stotelės (žr. pav. A), laido riboms žymėti ir plastikinių kuolelių. Jei nustatytas laiko planas arba kalendoriaus funkcija „Bosch AUTO“, žolė vejos plote bus pjaunama apibrėžtame laiko intervale. Išjunkite vejapjovę, kai ją transportuojate iš vieno vejos ploto į kitą.

Nuoroda: vejapjovės programinės įrangos naujinimus reikia atlikti visose įkrovimo stotelėse.

Rekomenduojame prieš padedant į sandėlį žiemai ant įkrovimo stotelių pažymėti vejos plotą, kad žinotumėte, kuri stotelė skirta tam tikram vejos plotui.

Be papildomos įkrovimo stotelės: vejos plotus galima sujungti tarpusavyje, abiejų vejos plotų laidas riboms žymėti nutiesus lygiagrečiai kuo arčiau vienas kito (žr. pav. H viršuje kairėje pusėje). Papildomam vejos plotui be įkrovimo stotelės nebus sukuriamas savas žemėlapis, ir vejapjovė šiame vejos plote be įkrovimo stotelės neveiks pagal LogiCut pjovimo strategiją. Didžiausias rekomenduojamas vejos plotas be įkrovimo stotelės yra 40 m². Vejapjovė pjauna žolę, kol išsikrauna akumulatorius, ir tada ją reikia nugabenti į įkrovimo stotelę įkrauti.

Žolės pjovimas

▶ **Neleiskite vaikams važinėti vejapjove.**

▶ **Prieš pakėlimą paspauskite sustabdymo mygtuką ant vejapjovės. Vejapjovę visada kelkite už rankenos. (žr. pav. F)**

Užtikrinkite, kad pjaunamame vejos plote nebūtų jokių mažų gyvūnų, pvz., ežių, vėzlių ir pan.

Po sėkmingo įdiegimo galite iš karto pradėti pjauti veją, ekraane suaktyvinę **Pjauti dabar**, arba palaukti kito planinio laiko intervalo, suprogramuoto Bosch AUTO Calendar Function (sąlyga – taip nustatoma iš anksto).

Jūs taip pat galite nustatyti vejos pjovimo laiko planą pagal savo poreikius.

Vejapjovė, kad susipažintų su vejos plotu, turi 3 kartus nupjauti visą vejos plotą (3 užbaigti pjovimo ciklai). Mokymosi fazėje matomas rezultatas gali būti neoptimalus.

Apytikrė važiavimo trukmė, reikalinga vieną kartą apvažiuoti visą vejos plotą su LogiCut, pateikiama čia. Prašome atkreipti dėmesį į tai, kad, priklausomai nuo vejos savybių ir vejos plote esančių objektų kiekio, trukmė bus nevienoda.

100 m ²	4 h
300 m ²	11 h

Nustatykite pjovimo laiko planą su dažnesniais pasikartojimais. Taip užtikrinsite geresnius pjovimo rezultatus, ilgiau užteks vienos akumuliatoriaus įkrovos ir ant vejos nesusidarys žolės likučių sankaupų.

Kai vejapjovė pjauna

„Rankiniu“ režimu vejapjovė dirba tol, kol nupjauna visą vejos plotą. Pjovimas pertraukiamas tik akumuliatoriui įkrauti. Baigusi pjauti vejos plotą, vejapjovė grįžta į įkrovimo stotelę. Programuojamu „Laiko plano“ režimu, su kalendoriaus funkcija „Bosch AUTO“ vejapjovė nuosekliai dirba apibrėžtu laiko intervalą. Pjovimas pertraukiamas tik akumuliatoriui įkrauti. Jei vejos plotas nupjaunamas nepasibaigus laiko intervalui, vejapjovė grįžta į įkrovimo stotelę.

Norėdami pjovimą nutraukti anksčiau, spauskite **Stop** mygtuką arba paspauskite patvirtinimo mygtuką ✓ ir grąžinkite vejapjovę į įkrovimo stotelę.

Energijos taupymo režimas

Vejapjovė mažina energijos sąnaudas, ties laidu riboms žymėti automatiškai išjungdama srovės vartojimą, jei tuo metu nepjauna ir nesikrauna.

Norėdami įkrovimo stotelėje esančią vejapjovę rankiniu būdu pažadinti iš energijos taupymo režimo, paspauskite patvirtinimo mygtuką ✓ ir tada pasirinkite arba „Pjauti dabar“, arba kitą „Pjovimo režimas“.

Kai yra aktyvus „Laiko plano“ režimas arba su kalendoriaus funkcija „Bosch AUTO“, signalas į laidą riboms žymėti siunčiamas automatiškai.

Jutikliai

Vejapjovė yra su šiais jutikliais:

- **Pakėlimo jutiklis** suaktyvinamas, kai vejapjovė pakeliamas.

Meniu naršymas

Toliau pateiktoje lentelėse paaiškinami skirtingi meniu punktai.

Pagrindinis meniu	1 žemesnio lygio meniu	2 žemesnio lygio meniu	Paiškinimas
			Paspaudus patvirtinimo mygtuką, vejapjovė pradeda pjauti. Režimu „Išjungti/Rankinis“ vejapjovė pjauna tol, kol ekrane parodomas pranešimas „Sodas baigtas“.
			Režimu „Laiko panas“, su kalendoriaus funkcija „Bosch AUTO“ vejapjovė dirba iki laiko intervalo pabaigos arba, kol ekrane parodomas pranešimas „Sodas baigtas“ (iki pirmojo šių įvykių).

- **Apvirtimo jutiklis** suaktyvinamas, kai vejapjovė apviršta.
- **Posvyrio jutiklis** suaktyvinamas, kai vejapjovės posvyrio kampas pasiekia 32°.

Jei suaktyvinamas vienas iš jutiklių, pvz., pakėlimo jutiklis, sustabdomi važiuoklės varikliai ir pjovimo peiliai. Ekrane rodomas pranešimas, pvz., „Pakelta“.

- **Kliūčių jutiklis** atpažįsta daiktus / kliūtis ties visa priekine vejapjovės briauna ir inicijuoja vejapjovės važiavimo krypties pakeitimą.

Akumuliatoriaus įkrovimas

Akumuliatoriuje įrengtas temperatūros kontrolės įtaisas, kuris leidžia įkrauti tik vidinei akumuliatoriaus temperatūrai esant diapazone tarp 5 °C ir 45 °C.

Ličio jonų akumuliatorius pateikiamas iš dalies įkrautas. Rekomenduojame diegiant laidą riboms žymėti vejapjovę krauti įkrovimo stotelėje.

Ličio jonų akumuliatorių galima įkrauti bet kada, eksploatacavimo trukmė dėl to nesutrumpėja. Įkrovimo proceso nutraukimas akumuliatoriui nekenkia.

Kai akumuliatorius pradeda išsikrauti arba išsikrauna, apsauginis išjungiklis vejapjovę išjungia: peiliai nebejudą.

Programų naujinimas (žr. pav. K)

Programoms naujinti jums reikalingas USB.org atmintukas (FAT 32 formato) ir USB OTG kabelis.

Jei yra nauja programos versija, ją rasite interneto puslapyje „www.bosch-diy.com/indego-help“. Į USB.org atmintuką įsikelkite rinkmeną „IN7xxx.bin“.

Apsukite vejapjovę ir nuimkite USB sąsajos dangtelį. Prijunkite USB-OTG laidą su USB.org atmintuku.







Padėkite vejapjovę į įkrovimo stotelę ir užtikrinkite, kad įkrovimo stotelė būtų prijungta prie elektros tinklo (šviečia įkrovimo stotelės šviesos diodas). Vejapjovė turi būti jungta, ekranas turi šviesti ir akumuliatoriaus įkrova turi būti ne mažesnė kaip 70%.



Kai pradėdamas naujinimas, ekrane rodomas pranešimas „Naujinti iš x versijos į y versiją?“

Procesui patvirtinti paspauskite ✓ mygtuką. Vykstant naujinimui, mirksi abu vejapjovės šviesos diodai.

Naujinimo pabaigoje vejapjovė pasileidžia iš naujo.

Ištraukite USB-OTG laidą ir USB.org atmintuką. Uždėkite USB sąsajos dangtelį.

Pagrindinis meniu	1 žemesnio lygio meniu	2 žemesnio lygio meniu	Paiškinimas
 Kalendorius	Bosch AUTO		Kalendoriaus funkcija „ Bosch AUTO “ optimizuojasi pati priklausomai nuo vejos ploto dydžio. Pagal bazinį nustatymą vejapjovė per savaitę pjauna du pilnus pjovimo ciklus ir pradeda pjauti 8 valandą ryto. Galimi šie nustatymai:
		Pilnų pjovimo ciklų skaičius per savaitę	nuo 1 iki 3
		Savaitės diena	Dienos, kuriomis leidžiama pjauti (pvz., kad nebūtų pjaunama sekmadieniais).
		Paleisties laikas	Galima nustatyti tik pirmajam laiko intervalui (taikoma visomis aktyviomis dienomis).
Laiko planas	Redaguoti (išrinkta diena)	Suprogramuokite vejos pjovimo laiko planą nustatydami pavienes vejos pjovimo dienas ir pjovimo laiko intervalą (iki 2-jų per dieną).	
	Nepjauti/Ištrinti laiko intervalą	Ištrinkite parinktos dienos atitinkamą pjovimo laiko intervalą. Ekrano apačioje rodomas aktualaus laiko plano pilnų pjovimo ciklų skaičius per savaitę.	
Išjungti/Rankinis		Parinkite šią parinktį, kai nenaudojamas laiko planas. Vejapjovė pradeda pjauti tik tada, kai aktyvinamas „Pjauti dabar“.	
 Nustatymai	 Pjovimas be įkrovimo stotelės	Papildomą vejos plotą be savos įkrovimo stotelės	Papildomą vejos plotą be savos įkrovimo stotelės vejapjovė pjauna atsitiktinumo principu, kol išsikrauna akumulatorius.
	 Intensyvus režimas	Vejapjovė pjauna kruopščiau, grįžta į galimai nenupjautas vietas ir pjauna trumpesnes atkarpas. Visam pjovimui atlikti vejapjovei reikia žymiai daugiau laiko.	
	 Pjovimo režimas	Automatinis užblokvimas	Jei per 3 minutes nepaspaudžiamas nė vienas mygtukas, mygtukai automatiškai užblokuojami.
	Sauga		Šis nustatymas rekomenduojamas dėl saugumo ir apsaugai nuo vagystės.
		– Įjungti	PIN kodas reikalingas iš naujo suaktyvinti po automatinio užblokvimo.
		– Išjungti	Mygtukai visą laiką yra įvesties parengtyje.
		Keisti PIN	Norint pakeisti PIN kodą, pirmiausia reikia įvesti galiojantį PIN kodą.
		Pavojaus signalas	
		– Įjungti	Suaktyvinamas pavojaus signalas.
		– Išjungti	Išaktyvinamas pavojaus signalas.
 Data ir paros laikas		Keičiama data ir paros laikas.	
 Kalbos pasirinkimas		Keičiama ekrano kalba.	

Pagrindinis meniu	1 žemesnio lygio meniu	2 žemesnio lygio meniu	Paiškinimas
		Sistemos būseną	Informacija apie akumuliatoriaus įkrovos būseną, informacija apie sistemą ir vejapjovės darbo ir įkrovimo trukmę.
Informacija			
		Laido ID	Keičiamas laido riboms žymėti ID, kai netoliese gali būti trikdžių.
Papildomi nustatymai		Jutiklių nustatymai / vejos būklė	Parinkite, kokia yra veja: nelygi, normali ar slidi. Kliūčių jutiklio jautrumas keičiamas priklausomai nuo nustatytos vejos būklės.
		Sukurti naują žemėlapij	Ištrinamas esamas vejos ploto, kuriame dabar yra vejapjovė, žemėlapis.
		Gamyklinis nustatymas	Grįžtami į gamyklinius vejapjovės nustatymus ištrinami visi asmeniniai nustatymai (išskyrus PIN kodą). Sugražinus gamyklinius nustatymus, vejapjovė turi iš naujo sukurti vejos ploto ar plotų žemėlapius.
		Sodo apžvalga	Rodomas vejos plotų, kurių žemėlapiai sudaryti, skaičius, dydis, laido ID ir dienos, kurią paskutinį kartą sode buvo pjauta veja, data.
		Trinti sodą	Ištrinamas tam tikro sodo žemėlapis; taip pat galima pasirinkti, kad vienu kartu būtų ištrinami visi žemėlapiai.
		Gulsčiukas	Teikia informaciją apie kampą tarp žemės ir vejapjovės. Jei vejapjovei stovint įkrovimo stotelėje ekrane taškas rodomas ne apskritimo viduje, įkrovimo stotelei parinkite į kitą, lygesnę vietą.
Papildoma įranga		Laido signalas	Atpažįstamas laido riboms žymėti signalas ir rodoma jo kokybė (klientų aptarnavimo centrui). Būdamą įkrovimo stotelėje, vejapjovė iš laido riboms žymėti negauna signalo.

Trikdžių nustatymas

Internetinė priežiūros tarnyba



<http://www.bosch-diy.com/indego-help>

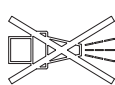

Simptomas	Galima priežastis	Šalinimas
Mirksi įkrovimo stotelės šviesos diodas	Laidas riboms žymėti nupjautas, per ilgas arba per trumpas. Laidas neprijungtas ir vejapjovė ne įkrovimo stotelėje.	Patikrinkite, ar laidas riboms žymėti nenutrauktas ir yra 20–250 m ilgio. Po to išjunkite ir vėl įjunkite maitinimą. Vadovaukitės vejapjovės diegimo instrukcijoje pateiktais diegimo nurodymais.

Simptomas	Galima priežastis	Šalinimas
Labai stipri vibracija ir didelis triukšmas	Atsilaisvinęs peilio varžtas Pažeistas ar sulenktas peilis	Priveržkite peilio varžtą 2,5 Nm sukamuoju momentu. Pakeiskite peilį (žr. pav. J).
Vejaplovė tinkamai nenuvažiuoja į įkrovimo stotelę	Netinkamai nutiestas laidas riboms žymėti apie įkrovimo stotelę Laidas riboms žymėti arti trikdžių šaltinio	Vadovaukitės diegimo instrukcijoje pateiktais laido tiesimo nurodymais. Pašalinkite visus nereikalingus aplink įkrovimo stotelę esančius laidus riboms žymėti (pvz., jei yra suvyniotas laidas). Menui pakeiskite laido riboms žymėti ID.
Vejaplovė neveikia	Neįjungtas skyriklis Gali būti kamštis Akumuliatorius nevisiškai įkrautas Žolė per aukšta Akumuliatorius per šaltas/per karštas	Išimkite vejaplovę iš įkrovimo stotelės, įjunkite skyriklį ir vėl pastatykite vejaplovę į įkrovimo stotelę (atkreipkite dėmesį, kad įkrovimo stotelės būtų įjungta – turi šviesti žalias šviesos diodas). Visada pirmiausia išjunkite skyriklį, tada patikrinkite sritį po vejaplove. Prireikus pašalinkite blokuotes (tokiam darbui visada mėvėkite sodininko pirštinėmis). Padėkite vejaplovę į įkrovimo stotelę, kad galėtų įsikrauti. Įkrovimo stotelė turi būti įjungta. Nupjaukite veją įprastine vejaplove, nustatę žemą pjovimo aukštį. Vejaplovė veikia, kai vidinė akumuliatoriaus temperatūra yra diapazone nuo 5 °C iki 45 °C. Palaukite, kol vejaplovė atvės / įšils. Jei triktis kartojasi, patariame įkrovimo stotelę pastatyti pavėsyje.
Vejaplovė stovi vejoje išjungtu ekranu	Veikimo triktys	Paspauskite ekrano patvirtinimo mygtuką, kad įsijungtų ekrano apšvietimas, arba padėkite vejaplovę į įkrovimo stotelę.
Pjovimas be įkrovimo funkcijos	Akumuliatorius per šaltas/per karštas Įkrovimo stotelė neįjungta Aprūdiję įkrovimo kontaktai	Vejaplovė veikia, kai vidinė akumuliatoriaus temperatūra yra diapazone nuo 5 °C iki 45 °C. Palaukite, kol vejaplovė atvės / įšils. Jei triktis kartojasi, patariame įkrovimo stotelę pastatyti pavėsyje. Įjunkite įkrovimo stotelės maitinimą. Jei įkrovimo stotelė neįsijungia, kreipkitės į Bosch klientų aptarnavimo skyrių. Nuvalykite įkrovimo kontaktus.
Vejaplovė už laido riboms žymėti ribų	Laidas riboms žymėti prie įkaldės Kliūtis netoli laido	Tarp laido riboms žymėti ir įkaldės palikite 30 cm tarpą. Pašalinkite kliūtį.
Nenujaujamasis kurioje vejos plotas	Vejaplovei nepakanka laiko visam sodui nupjauti Per trumpas laiko intervalas palyginti su vejos dydžiu Per mažas atstumas tarp laidų riboms žymėti Nelygus pagrindas Žolė per aukšta	Kad jūsų vejaplovė surinktų duomenis apie visą vejos plotą, ja 3 kartus nupjaukite visą veją. Padidinkite pjovimo laiko intervalą arba naudokite kalendoriaus funkciją „ Bosch AUTO “. Atstumą tarp laidų riboms žymėti padidinkite iki mažiausia 75 cm. Menui „Žemės savybės/žemės jutiklis“ parinkite parinktį „Nelygi žemė/mažas jautrumas“. Išlyginkite veją, pašalinkite žemės nelygumus ir kauburius, pjovimui netinkamas sritis atitverkite laido riboms žymėti – vadovaukitės diegimo instrukcijoje pateiktais nurodymais. Menui „Žemės savybės/žemės jutiklis“ parinkite parinktį „Nelygi žemė/mažas jautrumas“.

Simptomas	Galima priežastis	Šalinimas
	Sode per statūs šlaitai	Užtikrinkite, kad vejojėve veiktų tik šlaituose, kurių nuolydis 15 arba mažiau laipsnių.
Vejojėve sode įstrin-ga	Objektai/klūtys neatitverti	Atitverkite laidų riboms žymėti klūtis, už kurių dažnai kliūna vejojėve.
	Naujai paklota veja	Keletą savaičių palaukite, kol nauja veja išsilygins, ir tik tada naudokite vejojėve. Pakeiskite nustatymus meniu „Žemės savybės/žemės jutiklis“. Po laistymo palaukite kuo ilgiau, kol paleisite vejojėve.
Vejojėve netyčia nu-pjauna gėles ir pan. sode arba pervažiuoja tam tikras klūtis	Neatitverti žemesni nei 5 cm objektai/klūtys	Laidų riboms žymėti tieskite 30 cm atstumu iki klūties arba pašalinkite klūtis / objektus.
Vejojėve pjauna ne-logiškai	LogiCut sistema atsižvelgia į sodo sąlygas. Nebūtina, kad vejojėve tęstų pjovimą nuo artimiausios nenujautos vietos	Daugiau informacijos rasite diegimo instrukcijoje. Jei toks elgesys kartosis, sukurkite naują vejos ploto žemėlapi.
	Vejojėve iš vienos į kitą vietą ne visada juda tiesia linija	Jokių priemonių nereikia imtis.
	Vejojėve dažnai neranda teisingos vietos arba sukasi vietoje ratu.	Pakeiskite laido ID.
	Netinkamai atitverta klūtis	Atlikite diegimo žinyne nurodytus veiksmus.
Laidas riboms žymėti vis nupjaunamas	Papildomame vejos plote be įkrovimo stotelės vejojėve juda netvarkingai	Normalus elgesys. LogiCut sistema veikia tik srityse su įkrovimo stotele.
	Nepakankamai įtemptas laidas tarp plastikinių kuolelių	Tinkamai įtempkite laidą riboms žymėti ir užtikrinkite, kad atstumas tarp kuolelių būtų ne didesnis negu 75 cm.
Vejojėve pjauna ne-tolygiai/prasta pjovi-mo kokybė	Atstumas tarp plastikinių kuolelių didesnis negu 75 cm	Perpjautam laidui taisyti remontuoti naudokite jungiamąjį elementą. Prie laidų riboms žymėti nenaudokite vejos aeratorių, grėblių ir pan.
	Vejojėve pjauna per retai	Kad rezultatas būtų geresnis, pjaukite veją dažniau (pvz., laiko plane nustatykite dažnesnius ar ilgesnius intervalus).
	Atšipę pjovimo peiliai	Apverskite arba pakeiskite pjovimo peilius (žr. pav. J).
Laidas riboms žymėti neatpažįstamas	Gali būti kamštis	Visada pirmiausia išjunkite skyriklį, tada patikrinkite sritį po vejojėve. Prireikus pašalinkite blokuotes (tokiam darbui visada mėvėkite sodininko pirštinėmis).
	Įkrovimo stotelę netiekama srovė	Patikrinkite, ar įkrovimo stotelė įjungta (ar šviečia šviesos diodas).
	Nupjautas laidas riboms žymėti	Patikrinkite, ar yra laido riboms žymėti pažeidimų.
	Netinkamai įdiegta (pvz., nepakankamas atstumas tarp laidų riboms žymėti)	Atlikite diegimo instrukcijoje nurodytus veiksmus.
Stringa pjovimo aukščio reguliavimo mygtukas	Laidas riboms žymėti arti trikdžių šaltinio	Pašalinkite visus nereikalingus aplink įkrovimo stotelę esančius laidas riboms žymėti (pvz., jei yra suvyniotas laidas). Meniu pakeiskite laido riboms žymėti ID.
	Gali būti kamštis	Visada pirmiausia išjunkite skyriklį, tada patikrinkite sritį po vejojėve. Prireikus pašalinkite blokuotes (tokiam darbui visada mėvėkite sodininko pirštinėmis).

Klientų aptarnavimo skyrius ir konsultavimo tarnyba

www.bosch-garden.com

leškodami informacijos ir užsakydami atsargines dalis būtinai nurodykite 10-ženklį gaminio numerį, esantį firminėje vejojėvos lentelėje.

Gali reikėti nurodyti jūsų veļapjovės programinės įrangos versiją (žr. „**Meniu > Nustatymai > Informacija**“).

Siųsdami prietaisą Bosch įrankių servisui, veļapjovę visada pateikite kartu su įkrovimo stotele. Neišimkite akumuliatoriaus.

Jei esate sumontavę personalizuotą viršutinį gaubtą arba kokių nors papildomų reikmenų gaubtus, prieš siųsdami juos nuimkite.

Lietuva

Bosch įrankių servisas

Informacijos tarnyba: (037) 713350

Įrankių remontas: (037) 713352

Faksas: (037) 713354

El. paštas: service-pt@lv.bosch.com

Transportavimas

Kartu pateikiamų ličio jonų akumuliatorių gabenimui taikomos pavojingų krovinių gabenimą reglamentuojančių įstatymų nuostatos. Naudotojui akumuliatorius gabenti keliais leidžiama be jokių apribojimų.

Jei siunčiant pasitelkiami tretieji asmenys (pvz., oro transporto pervežimų, ekspedijavimo įmonė), būtina atsižvelgti į pakuotės ir ženklavimo taikomus ypatingus reikalavimus. Būtina, kad rengiant siuntą dalyvautų pavojingų krovinių gabenimo specialistas.

Šalinimas



Sodo priežiūros įrankis, akumuliatoriai, papildoma įranga ir pakuotės turi būti ekologiškai utilizuojami.



Sodo priežiūros įrankių, akumuliatorių bei baterijų nemeskite į buitinių atliekų konteinerius!

Tik ES šalims:

Pagal Europos direktyvą 2012/19/ES, naudoti nebetinkami elektriniai ir elektroniniai įrankiai ir, pagal Europos direktyvą 2006/66/EB, pažeisti ir išiekvoti akumuliatoriai bei baterijos turi būti surenkami atskirai ir perdirbami aplinkai nekenksmingu būdu.

Akumuliatoriai ir baterijos:

Ličio jonų:

prašome laikytis transportavimo skyriuje pateiktų nuorodų Transportavimas.

- **Norint utilizuoti integruotus akumuliatorius, juos išimti leidžiama tik specializuotam personalui.** Atidarant korpuso dangtį gali būti sugadinamas elektrinis įrankis.

A

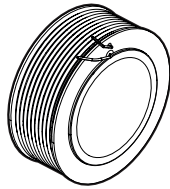

100 m
F 016 800 373

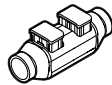

4 x
F 016 800 432

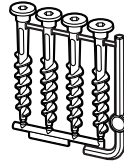

1 x
F 016 800 468

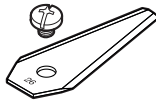

3 x
F 016 800 321



20 x
F 016 800 485



F 016 800 314
F 016 800 292



100 x
F 016 800 484

0 600 8B0 500

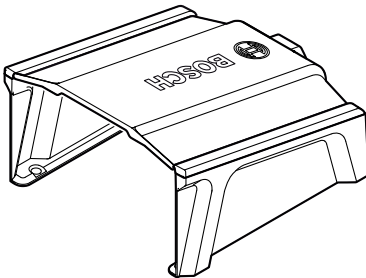

0 600 8B0 501 (W/EEU)

F 016 L69 193

1 600 A02 545

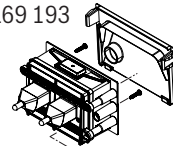

F 016 L90 756

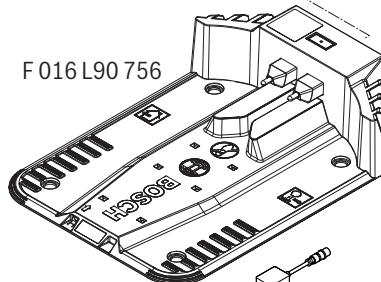

F 016 L69 437 (UK)
F 016 L69 439 (CH)

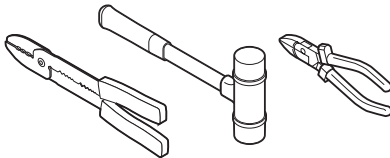

B

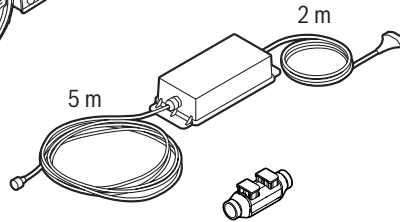
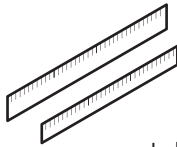
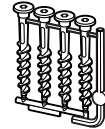
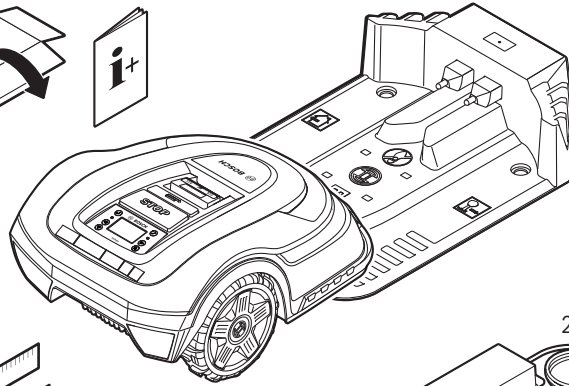
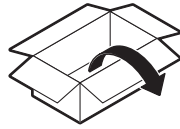

Indego XS 300

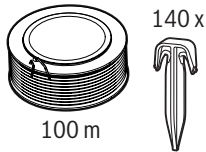

C

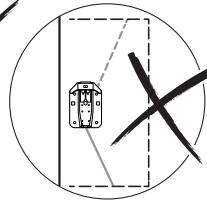
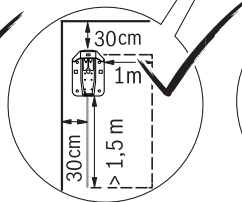
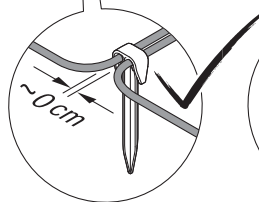
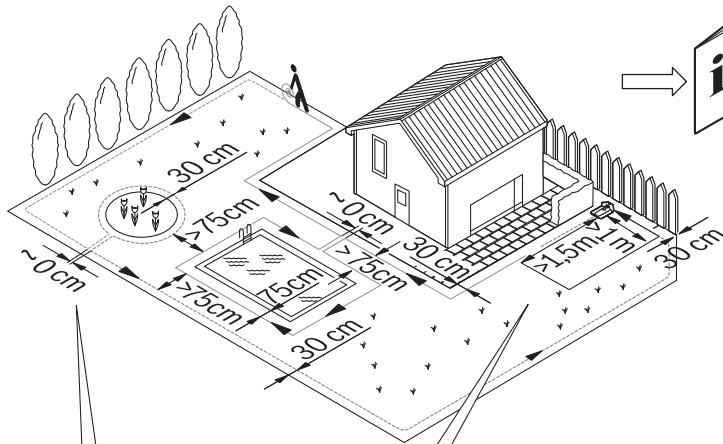

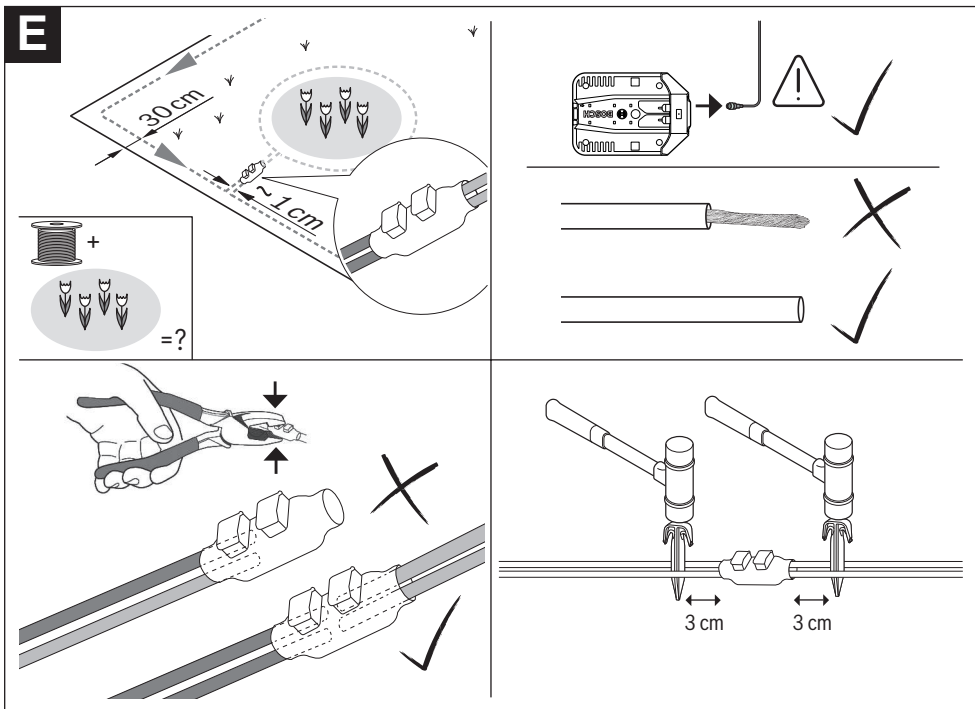
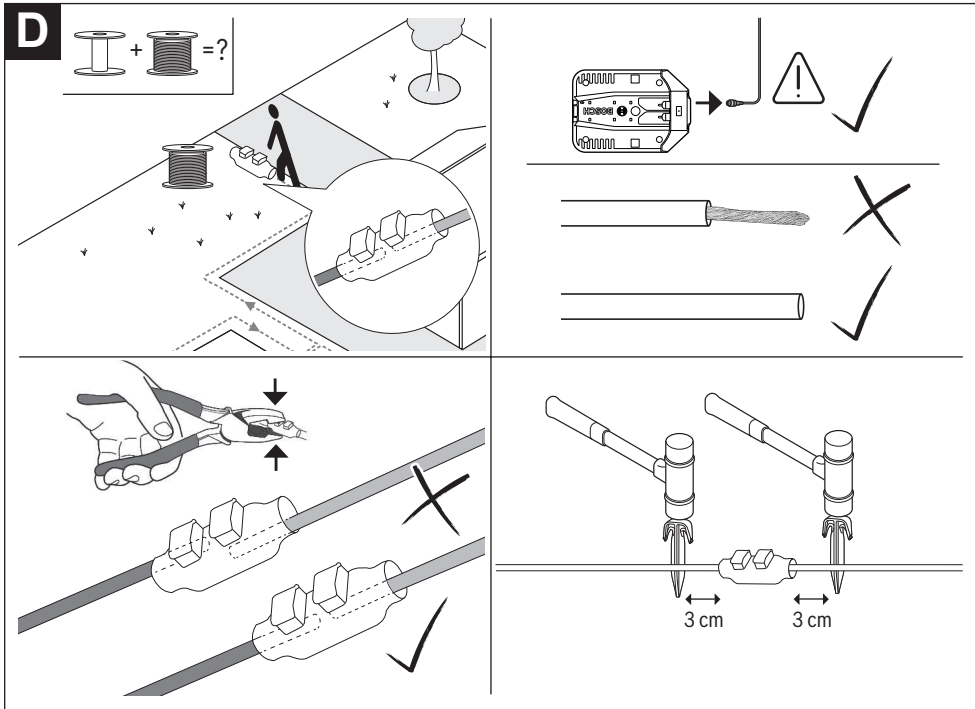

F

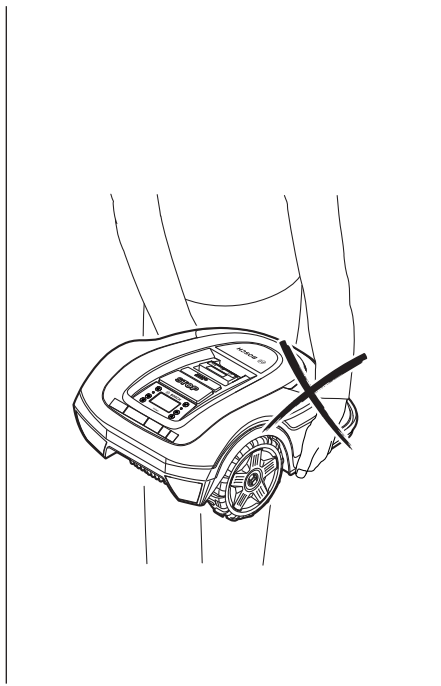
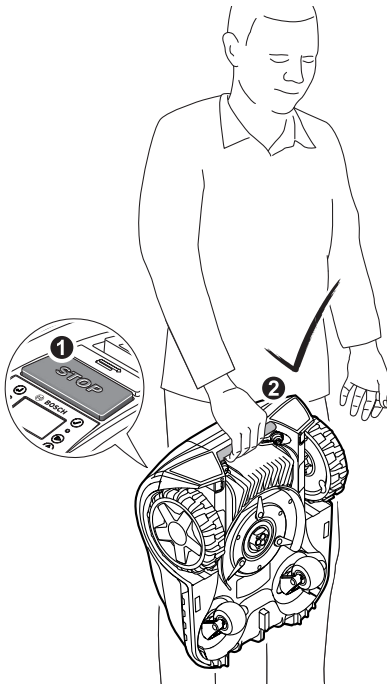

G

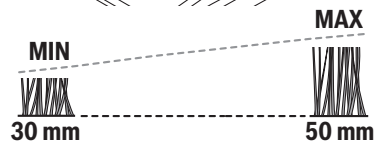
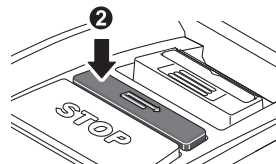
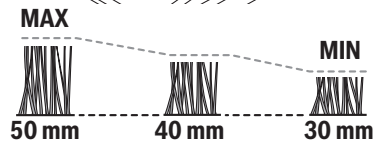
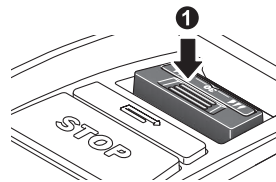
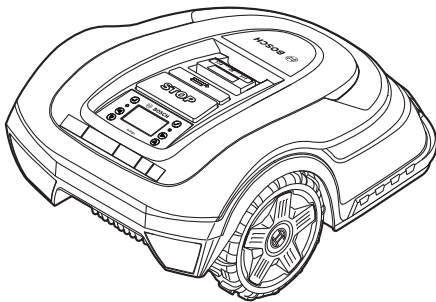

H

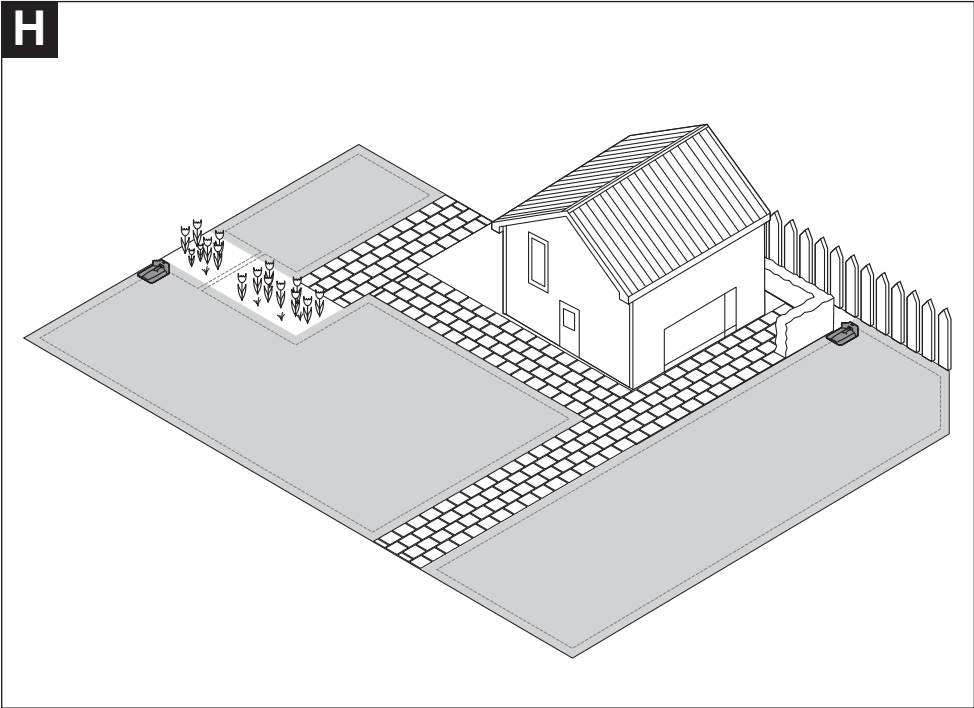

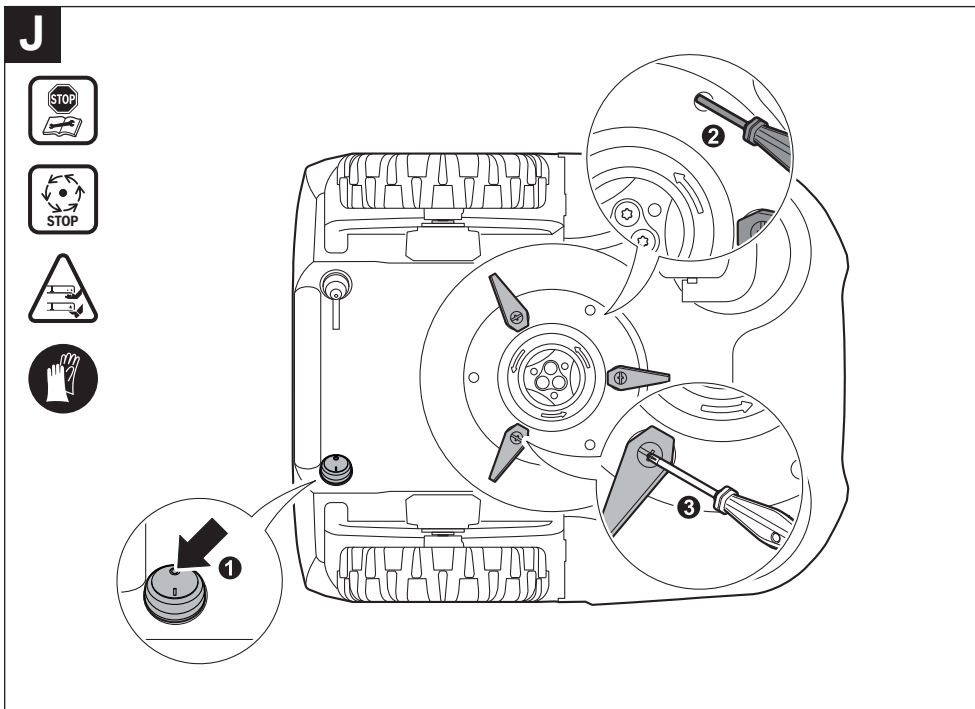
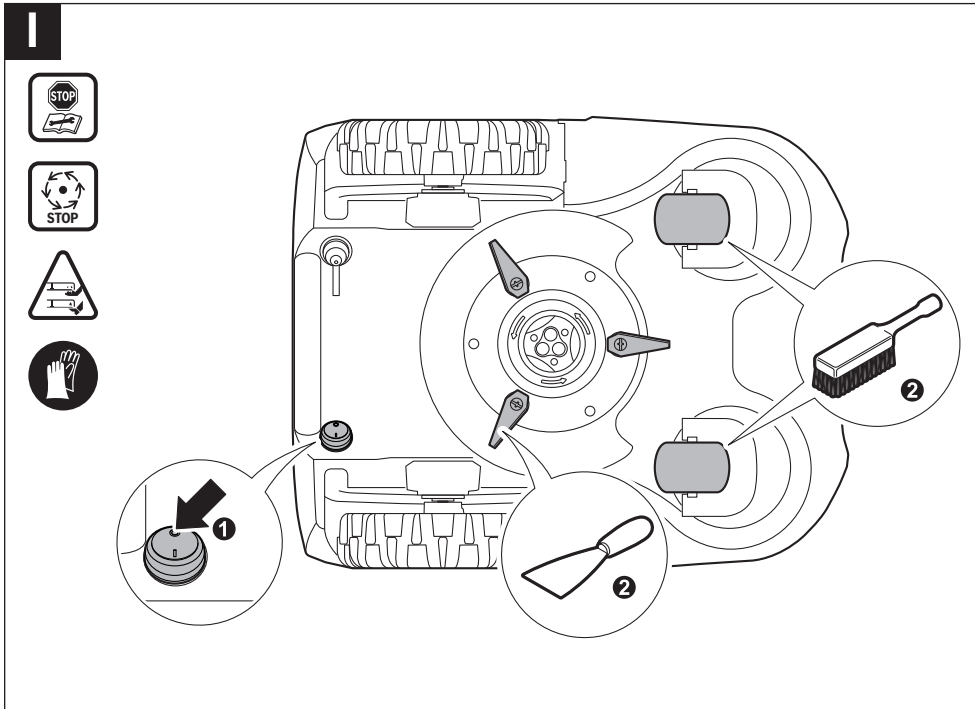

K

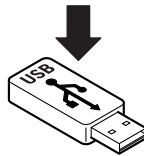

USB-OTG

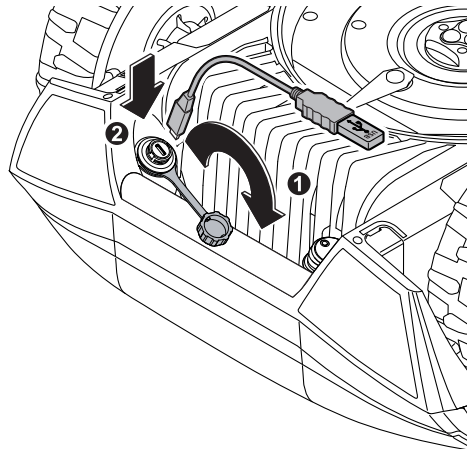
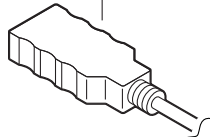

≤ 30 s

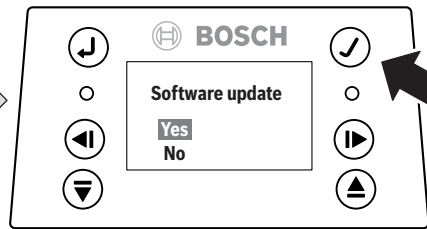
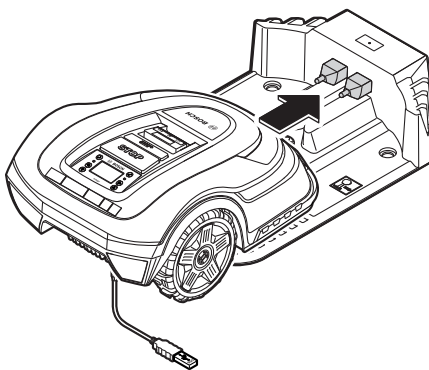

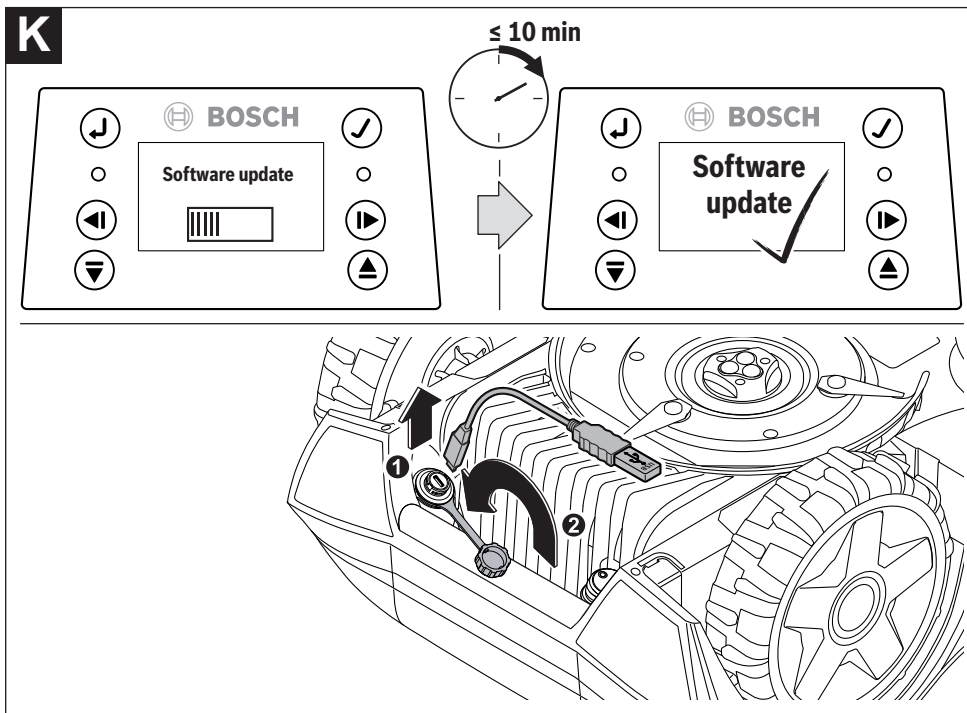

de	EU-Konformitätserklärung Mähroboter Sachnummer	Wir erklären in alleiniger Verantwortung, dass die genannten Produkte allen einschlägigen Bestimmungen der nachfolgend aufgeführten Richtlinien und Verordnungen entsprechen und mit folgenden Normen übereinstimmen.
en	EU Declaration of Conformity Robotic Lawnmower Article number	We declare under our sole responsibility that the stated products comply with all applicable provisions of the directives and regulations listed below and are in conformity with the following standards.
fr	Déclaration de conformité UE Tondeuse robot sans fil N° d'article	Nous déclarons sous notre propre responsabilité que les produits décrits sont en conformité avec les directives, règlements normatifs et normes énumérés ci-dessous.
es	Declaración de conformidad UE Robot cortacésped Nº de artículo	Declaramos bajo nuestra exclusiva responsabilidad, que los productos nombrados cumplen con todas las disposiciones correspondientes de las Directivas y los Reglamentos mencionados a continuación y están en conformidad con las siguientes normas.
pt	Declaração de Conformidade UE Corta-relvas automático N.º do produto	Declaramos sob nossa exclusiva responsabilidade que os produtos mencionados cumprem todas as disposições e os regulamentos indicados e estão em conformidade com as seguintes normas.
it	Dichiarazione di conformità UE Robot tagliaerba Codice prodotto	Dichiariamo sotto la nostra piena responsabilità che i prodotti indicati sono conformi a tutte le disposizioni pertinenti delle Direttive e dei Regolamenti elencati di seguito, nonché alle seguenti Normative.
nl	EU-conformiteitsverklaring Automatische gazonmaaier Productnummer	Wij verklaren op eigen verantwoordelijkheid dat de genoemde producten voldoen aan alle desbetreffende bepalingen van de hierna genoemde richtlijnen en verordeningen en overeenstemmen met de volgende normen.
da	EU-overensstemmelseserklæring Automatisk plæneklipper Typenummer	Vi erklærer som eneansvarlige, at det beskrevne produkt er i overensstemmelse med alle gældende bestemmelser i følgende direktiver og forordninger og opfylder følgende standarder.
sv	EU-konformitetsförklaring Automatisk gräsklippare Produktnummer	Vi förklarar under eget ansvar att de nämnda produkterna uppfyller kraven i alla gällande bestämmelser i de nedan angivna direktiven och förordningarna och att de stämmer överens med följande normer.
no	EU-samsvarserklæring Automatisk gressklipper Produktnummer	Vi erklærer under eneansvar at de nevnte produktene er i overensstemmelse med alle relevante bestemmelser i direktivene og forordningene nedenfor og med følgende standarder.
fi	EU-vaatimustenmukaisuusvakuutus Robottiruohonleikkuri Tuotenumero	Vakuutamme täten, että mainitut tuotteet vastaavat kaikkia seuraavien direktiivien ja asetusten asiaankuuluvia vaatimuksia ja ovat seuraavien standardien vaatimusten mukaisia.
el	Δήλωση πιστότητας ΕΕ Αυτόματος χλοοκόπτης Αριθμός ευρετηρίου	Δηλώνουμε με αποκλειστική μας ευθύνη, ότι τα αναφερόμενα προϊόντα αντιστοιχούν σε όλες τις σχετικές διατάξεις των πιο κάτω αναφερόμενων οδηγιών και κανονισμών και ταυτίζονται με τα ακόλουθα πρότυπα.
tr	AB Uygunluk beyanı Robotik çim biçme makinesi Ürün kodu	Tek sorumlu olarak, tanımlanan ürünün aşağıdaki yönetmelik ve direktiflerin geçerli bütün hükümlerine ve aşağıdaki standartlara uygun olduğunu beyan ederiz.
pl	Deklaracja zgodności UE Kosiarka automatyczna Numer katalogowy	Oświadczamy z pełną odpowiedzialnością, że niniejsze produkty odpowiadają wszystkim wymaganiom poniżej wyszczególnionych dyrektyw i rozporządzeń, oraz że są zgodne z następującymi normami.

cs	EU prohlášení oshodě Automatická sekačka trávy	Objednací číslo	Prohlašujeme na výhradní zodpovědnost, že uvedený výrobek splňuje všechna příslušná ustanovení níže uvedených směrnic a nařízení a je v souladu následujícími normami:*
sk	EÚ vyhlásenie ozhode Samočinná kosačka	Vecné číslo	Vyhlasujeme na výhradnú zodpovednosť, že uvedený výrobok spĺňa všetky príslušné ustanovenia nižšie uvedených smerníc a nariadení a je v súlade s nasledujúcimi normami:
hu	EU konformitási nyilatkozat Önműködő fűnyírógép	Cikkszám	Egyedüli felelősséggel kijelentjük, hogy a megnevezett termék megfelelnek az alábbiakban felsorolásra kerülő irányelvek és rendeletek valamennyi idevágó előírásainak és megfelelnek a következő szabványoknak.
ru	Заявление о соответствии ЕС Роботизированная газонокосилка	Товарный №	Мы заявляем под нашу единоличную ответственность, что названные продукты соответствуют всем действующим предписаниям нижеуказанных директив и распоряжений, а также нижеуказанных норм.
uk	Заява про відповідність ЄС Роботизована газонокосарка	Товарний номер	Мизаявляємо під нашу одноособову відповідальність, що названі вироби відповідають усім чинним положенням нищезначених директив і розпоряджень, а також нищезначеним нормам.
kk	EO сәйкестік мағлұмдамасы Көгалшапқыш роботы	Өнім нөмірі	Өз жауапкершілікпен біз аталған өнімдер төменде жзылған директикалар мен жарлықтардың тиісті қағидаларына сәйкестігін және төмендегі нормаларға сай екенін білдіреміз.
ro	Declarație de conformitate UE Robot pentru tuns gazonul	Număr de identificare	Declarăm pe proprie răspundere că produsele menționate corespund tuturor dispozițiilor relevante ale directivelor și reglementărilor enumerate în cele ce urmează și sunt în conformitate cu următoarele standarde.
bg	ЕС декларация за съответствие Автоматична стационарна тревокосачка	Каталожен номер	С пълна отговорност ние декларираме, че посочените продукти отговарят на всички валидни изисквания на директивите и разпоредбите по-долу и съответства на следните стандарти.
mk	EU-Изјава за сообразност Роботска косачка	Број на дел/артикл	Со целосна одговорност изјавуваме, дека опишаните производи се во согласност со сите релевантни одредби на следните регулативи и прописи и се во согласност со следните норми.
sr	EU-izjava o usaglašenosti Automatska kosačica za utrinu	Broj predmeta	Na sopstvenu odgovornost izjavljujemo, da navedeni proizvodi odgovaraju svim dotičnim odredbama naknadno navedenih smernica u uredaba i da su u skladu sa sledećim standardima.
sl	Izjava o skladnosti EU Robotska kosilnica	Številka artikla	Izjavljamo pod izključno odgovornostjo, da je omenjen izdelek v skladu z vsemi relevantnimi določili direktiv in uredb ter ustreza naslednjim standardom.
hr	EU izjava o skladnosti Automatska kosilica za travu	Kataloški br.	Pod punom odgovornošću izjavljujemo da navedeni proizvodi odgovaraju svim relevantnim odredbama direktiva i propisima navedenima u nastavku i da su skladni sa sljedećim normama.
et	EL-vastavusdeklaratsioon Robotniiduk	Tootenumber	Kinnitame ainuvastutajatena, et nimetatud tooted vastavad järgnevalt loetletud direktiivide ja määruste kõikidele asjaomastele nõuetele ja on kooskõlas järgmiste normidega.
lv	Deklarācija par atbilstību ES standartiem Autonoms zāliena pļāvējs	Izstrādājuma numurs	Mēs ar pilnu atbildību paziņojam, ka šeit aplūkoti izstrādājumi atbilst visiem tālāk minētajās direktīvās un rīkojumos ietvertajām saistošajām nostādņēm, kā arī sekojošiem standartiem.
lt	ES atitikties deklaracija Autonominis vejapjovė	Gaminio numeris	Atsakingai pareiškiame, kad išvardyti gaminiai atitinka visus privalomus žemiau nurodytų direktyvų ir reglamentų reikalavimus ir šiuos standartus.

Indego XS 300**3600HB0004**

2006/42/EC
2014/53/EU
2011/65/EU
2000/14/EC
EN 60335-1:2012+A11:2014+A13:2017+A1:2019
+A2:2019+A14:2019
EN 50636-2-107:2015+A1:2018+A2:2020
EN 301 489-3 V2.1.1
EN 55014-1:2017+A11:2020
EN 55014-2:2015
EN 303 447 V1.2.1
EN IEC 63000:2018
EN 62311:2008

de	<p>2000/14/EG: Gemessener Schallleistungspegel 61 dB(A), Unsicherheit K = 2 dB, garantierter Schallleistungspegel 63 dB(A)</p> <p>Bewertungsverfahren der Konformität gemäß Anhang VI. Produktkategorie: 32</p> <p>Benannte Stelle: Dekra Certification B.V., Meander 1051 / P.O. Box 5185, 6825 MJ Arnhem, 6802 ED Arnhem, Netherlands. Nr. 0344</p> <p>2014/53/EU: EU-Baumusterprüfnummer ATCB025979 bei benannter Stelle Nr. 1588., ACB, Inc., 6731 Whittier Avenue, Suite C110, Mc-Lean, Virginia 22101, United States</p> <p>Technische Unterlagen bei: *</p>
en	<p>2000/14/EC: Measured sound power level 61 dB(A), uncertainty K = 2 dB, guaranteed sound power level 63 dB(A)</p> <p>Conformity assessment procedure in accordance with annex VI. Product category: 32</p> <p>Notified body: Dekra Certification B.V., Meander 1051 / P.O. Box 5185, 6825 MJ Arnhem, 6802 ED Arnhem, Netherlands. Nr. 0344</p> <p>2014/53/EU: EU type examination no. ATCB025979 by notified body no. 1588., ACB, Inc., 6731 Whittier Avenue, Suite C110, Mc-Lean, Virginia 22101, United States</p> <p>Technical file at: *</p>
fr	<p>2000/14/CE : niveau de puissance acoustique mesuré 61 dB(A), incertitude K = 2 dB, niveau de puissance acoustique garanti 63 dB(A)</p> <p>Procédure d'évaluation de conformité selon l'annexe VI. Catégorie de produit : 32</p> <p>Centre de contrôle cité: Dekra Certification B.V., Meander 1051 / P.O. Box 5185, 6825 MJ Arnhem, 6802 ED Arnhem, Netherlands. Nr. 0344</p> <p>2014/53/UE : Numéro d'examen de type UE ATCB025979 auprès de l'organisme notifié n° 1588., ACB, Inc., 6731 Whittier Avenue, Suite C110, Mc-Lean, Virginia 22101, United States</p> <p>Dossier technique auprès de: *</p>
es	<p>2000/14/CE: nivel medido de la potencia acústica 61 dB(A), tolerancia K = 2 dB, nivel garantizado de la potencia acústica 63 dB(A)</p> <p>Método de evaluación de la conformidad según anexo VI. Categoría de producto: 32</p> <p>Lugar denominado: Dekra Certification B.V., Meander 1051 / P.O. Box 5185, 6825 MJ Arnhem, 6802 ED Arnhem, Netherlands. Nr. 0344</p> <p>2014/53/CE: Nº de examen CE de tipo ATCB025979 en Organismo Notificado nº 1588., ACB, Inc., 6731 Whittier Avenue, Suite C110, Mc-Lean, Virginia 22101, United States</p> <p>Documentos técnicos de: *</p>
pt	<p>2000/14/CE: Nível de potência acústica medido 61 dB(A), insegurança K = 2 dB, nível de potência acústica garantido 63 dB(A)</p> <p>Processo de avaliação da conformidade de acordo com o anexo VI. Categoria de produto: 32</p> <p>Organismo notificado: Dekra Certification B.V., Meander 1051 / P.O. Box 5185, 6825 MJ Arnhem, 6802 ED Arnhem, Netherlands. Nr. 0344</p> <p>2014/53/UE: Número de exame de tipo ATCB025979 da UE no organismo nº 1588 mencionado., ACB, Inc., 6731 Whittier Avenue, Suite C110, Mc-Lean, Virginia 22101, United States</p> <p>Documentação técnica pertencente à: *</p>
it	<p>2000/14/CE: livello di potenza sonora misurato 61 dB(A), incertezza K = 2 dB, livello di potenza sonora garantito 63 dB(A)</p> <p>Procedimento di valutazione della conformità secondo l'Allegato VI. Categoria prodotto: 32</p> <p>Ente incaricato: Dekra Certification B.V., Meander 1051 / P.O. Box 5185, 6825 MJ Arnhem, 6802 ED Arnhem, Netherlands. Nr. 0344</p> <p>2014/53/UE: Numero dell'esame UE del tipo ATCB025979 presso ente designato No. 1588., ACB, Inc., 6731 Whittier Avenue, Suite C110, Mc-Lean, Virginia 22101, United States</p> <p>Documentazione Tecnica presso: *</p>

nl	<p>2000/14/EG: gemeten geluidsvermogensniveau 61 dB(A), onzekerheid K = 2 dB, gegarandeerd geluidsvermogensniveau 63 dB(A)</p> <p>Beoordelingsmethode van de overeenstemming volgens bijlage VI. Productcategorie: 32</p> <p>Aangewezen instantie: Dekra Certification B.V., Meander 1051 / P.O. Box 5185, 6825 MJ Arnhem, 6802 ED Arnhem, Netherlands. Nr. 0344</p> <p>2014/53/EU: EU-typegoedkeuringsnummer ATCB025979 bij erkende instantie nr. 1588., ACB, Inc., 6731 Whittier Avenue, Suite C110, Mc-Lean, Virginia 22101, United States</p> <p>Technisch dossier bij: *</p>
da	<p>2000/14/EF: Målt lydeffektniveau 61 dB(A), usikkerhed K = 2 dB, garanteret lydeffektniveau 63 dB(A)</p> <p>Overensstemmelsesvurderingsprocedure som omhandlet i bilag VI. Produktkategori: 32</p> <p>Bemyndiget organ: Dekra Certification B.V., Meander 1051 / P.O. Box 5185, 6825 MJ Arnhem, 6802 ED Arnhem, Netherlands. Nr. 0344</p> <p>2014/53/EU: EU-typeafprøvningsnummer ATCB025979 ved nævnt sted nr. 1588., ACB, Inc., 6731 Whittier Avenue, Suite C110, Mc-Lean, Virginia 22101, United States</p> <p>Tekniske bilag ved: *</p>
sv	<p>2000/14/EG: Uppmätt bullernivå 61 dB(A), osäkerhet K = 2 dB, garanterad bullernivå 63 dB(A)</p> <p>Konformitetens bedömningsmetod enligt bilaga VI. Produktkategori: 32</p> <p>Angivet provningsställe: Dekra Certification B.V., Meander 1051 / P.O. Box 5185, 6825 MJ Arnhem, 6802 ED Arnhem, Netherlands. Nr. 0344</p> <p>2014/53/EU: EU-typgodkännandenummer ATCB025979 vid nämnd organisation nr. 1588., ACB, Inc., 6731 Whittier Avenue, Suite C110, Mc-Lean, Virginia 22101, United States</p> <p>Teknisk dokumentation: *</p>
no	<p>2000/14/EC: Målt lydeffektnivå 61 dB(A), usikkerhet K = 2 dB, garantert lydeffektnivå 63 dB(A)</p> <p>Samsvarsvurderingsmetode i henhold til vedlegg VI. Produktkategori: 32</p> <p>Bemyndiget organ: Dekra Certification B.V., Meander 1051 / P.O. Box 5185, 6825 MJ Arnhem, 6802 ED Arnhem, Netherlands. Nr. 0344</p> <p>2014/53/EU: EU-typeprøving nummer ATCB025979 hos benevnt testkontor nr. 1588., ACB, Inc., 6731 Whittier Avenue, Suite C110, Mc-Lean, Virginia 22101, United States</p> <p>Teknisk dokumentasjon hos: *</p>
fi	<p>2000/14/EY: mitattu äänitehotaso 61 dB(A), epävarmuus K = 2 dB, taattu äänitehotaso 63 dB(A)</p> <p>Vaativuuden mukaisuuden arviointimenetelmä liitteen VI mukaisesti. Tuotekategoria: 32</p> <p>Ilmoitettu laitos: Dekra Certification B.V., Meander 1051 / P.O. Box 5185, 6825 MJ Arnhem, 6802 ED Arnhem, Netherlands. Nr. 0344</p> <p>2014/53/EU: EU-tyyppikoetusnumero ATCB025979 nimetyssä asemassa nro. 1588., ACB, Inc., 6731 Whittier Avenue, Suite C110, Mc-Lean, Virginia 22101, United States</p> <p>Tekniset asiakirjat saatavana: *</p>
el	<p>2000/14/EK: Μετρημένη στάθμη ηχητικής ισχύος 61 dB(A), ανασφάλεια K = 2 dB, εγγυημένη στάθμη ηχητικής ισχύος 63 dB(A).</p> <p>Διαδικασία αξιολόγησης της πιστότητας σύμφωνα με το παράρτημα VI. Κατηγορία προϊόντος: 32</p> <p>Αναφερόμενος οργανισμός: Dekra Certification B.V., Meander 1051 / P.O. Box 5185, 6825 MJ Arnhem, 6802 ED Arnhem, Netherlands. Nr. 0344</p> <p>2014/53/EK: Αριθμός πιστοποιητικού εξέτασης τύπου EU ATCB025979 στο αναφερόμενο σημείο 1588., ACB, Inc., 6731 Whittier Avenue, Suite C110, Mc-Lean, Virginia 22101, United States</p> <p>Τεχνικά έγγραφα στη:</p>
tr	<p>2000/14/EC: Ölçülen ses gücü seviyesi 61 dB(A), tolerans K = 2 dB, garanti edilen ses gücü seviyesi 63 dB(A)</p> <p>Uygunluk değerlendirme yöntemi ek VI uyarınca. Ürün kategorisi: 32</p> <p>Onaylanmış kuruluş: Dekra Certification B.V., Meander 1051 / P.O. Box 5185, 6825 MJ Arnhem, 6802 ED Arnhem, Netherlands. Nr. 0344</p>

2014/53/AB: Anılan merkez No. 1588'de AB Numune Testi Numarası ATCB025979., ACB, Inc., 6731 Whittier Avenue, Suite C110, Mc-Lean, Virginia 22101, United States

Teknik belgelerin bulunduğu yer:

pl	<p>2000/14/WE: pomierzony poziom mocy akustycznej 61 dB(A), niepewność K = 2 dB, gwarantowany poziom mocy akustycznej 63 dB(A)</p> <p>Procedura oceny zgodności zgodnie z załącznikiem VI. Kategoria produktów: 32 Jednostka certyfikująca: Dekra Certification B.V., Meander 1051 / P.O. Box 5185, 6825 MJ Arnhem, 6802 ED Arnhem, Netherlands. Nr. 0344</p> <p>2014/53/UE: Numer badania typu UE ATCB025979 w jednostce certyfikującej nr 1588., ACB, Inc., 6731 Whittier Avenue, Suite C110, Mc-Lean, Virginia 22101, United States</p> <p>Dokumentacja techniczna: *</p>
cs	<p>2000/14/ES: změřená hladina akustického výkonu 61 dB(A), nejistota K = 2 dB, zaručená hladina akustického výkonu 63 dB(A)</p> <p>Metoda posouzení shody podle dodatku VI. Kategorie výrobku: 32 Uvedená zkušební instituce: Dekra Certification B.V., Meander 1051 / P.O. Box 5185, 6825 MJ Arnhem, 6802 ED Arnhem, Netherlands. Nr. 0344</p> <p>2014/53/EU: EU zkušební vzorek ATCB025979 u jmenovaného místa č. 1588., ACB, Inc., 6731 Whittier Avenue, Suite C110, Mc-Lean, Virginia 22101, United States</p> <p>Technické podklady u: *</p>
sk	<p>2000/14/ES: odmeraná hladina akustického výkonu 61 dB(A), neistota K = 2 dB, zaručená hladina akustického výkonu 63 dB(A)</p> <p>Metóda posúdenia zhody podľa dodatku VI. Kategória výrobku: 32 Uvedená skúšobná inštitúcia: Dekra Certification B.V., Meander 1051 / P.O. Box 5185, 6825 MJ Arnhem, 6802 ED Arnhem, Netherlands. Nr. 0344</p> <p>2014/53/EÚ: Konštrukčný vzor EÚ ATCB025979 na uvedenom pracovisku č. 1588., ACB, Inc., 6731 Whittier Avenue, Suite C110, Mc-Lean, Virginia 22101, United States</p> <p>Technické podklady má spoločnosť: *</p>
hu	<p>2000/14/EK: Mért hangteljesítmény-szint 61 dB(A), szórás K = 2 dB, garantált hangteljesítmény-szint 63 dB(A)</p> <p>A konformitás kiértékelési eljárás lásd a VI Függelékben. Termékkategória: 32 Megnevezett intézet: Dekra Certification B.V., Meander 1051 / P.O. Box 5185, 6825 MJ Arnhem, 6802 ED Arnhem, Netherlands. Nr. 0344</p> <p>2014/53/EU: EU-típusvizsgálati tanúsítvány száma ATCB025979 a megadott 1588 számú értesített szervezetnél., ACB, Inc., 6731 Whittier Avenue, Suite C110, Mc-Lean, Virginia 22101, United States</p> <p>Műszaki dokumentumok megőrzési pontja: *</p>
ru	<p>2000/14/EC: Измеренный уровень звуковой мощности 61 дБ(А), погрешность K = 2 дБ, гарантированный уровень звуковой мощности 63 дБ(А)</p> <p>Процедура оценки соответствия согласно приложения VI. Категория продукта: 32 Назначенный орган: Dekra Certification B.V., Meander 1051 / P.O. Box 5185, 6825 MJ Arnhem, 6802 ED Arnhem, Netherlands. Nr. 0344</p> <p>2014/53/EC: испытание типа по норме EC № ATCB025979 уполномоченным органом № 1588., ACB, Inc., 6731 Whittier Avenue, Suite C110, Mc-Lean, Virginia 22101, United States</p> <p>Техническая документация хранится у: *</p>
uk	<p>2000/14/EC: виміряна звукова потужність 61 дБ(А), похибка K = 2 дБ, гарантована звукова потужність 63 дБ(А)</p> <p>Процедура оцінки відповідності відповідно до додатку VI. Категорія продукту: 32 Призначений орган: Dekra Certification B.V., Meander 1051 / P.O. Box 5185, 6825 MJ Arnhem, 6802 ED Arnhem, Netherlands. Nr. 0344</p> <p>2014/53/EC: випробування типу за нормами EC № ATCB025979 уповноваженим органом № 1588., ACB, Inc., 6731 Whittier Avenue, Suite C110, Mc-Lean, Virginia 22101, United States</p>

Технічна документація зберігається у: *

kk	<p>2000/14/EC: Өлшелген дыбыс қаттылығы 61 дБ(A), дәлсіздік K = 2 дБ, кепілденген дыбыс қаттылығы 63 дБ(A)</p> <p>Сәйкестікті анықтау әдісі VI тіркелгісі бойынша. Өнім санаты: 32</p> <p>Аталған жай: Dekra Certification B.V., Meander 1051 / P.O. Box 5185, 6825 MJ Arnhem, 6802 ED Arnhem, Netherlands. Nr. 0344</p> <p>2014/53/EU: EU type examination no. ATCB025979 by notified body no. 1588., ACB, Inc., 6731 Whittier Avenue, Suite C110, Mc-Lean, Virginia 22101, United States</p> <p>Техникалық құжаттар: *</p>
ro	<p>2000/14/CE: Nivel măsurat al puterii sonore 61 dB(A), incertitudine K = 2 dB, nivel garantat al puterii sonore 63 dB(A)</p> <p>Procedură de evaluare a conformității potrivit Anexei VI. Categorie produse: 32</p> <p>Organism notificat: Dekra Certification B.V., Meander 1051 / P.O. Box 5185, 6825 MJ Arnhem, 6802 ED Arnhem, Netherlands. Nr. 0344</p> <p>2014/53/UE: Număr certificat examinare UE de tip ATCB025979 al organismului notificat nr. 1588., ACB, Inc., 6731 Whittier Avenue, Suite C110, Mc-Lean, Virginia 22101, United States</p> <p>Documentație tehnică la: *</p>
bg	<p>2000/14/EO: измерено ниво на звуковата мощност 61 dB(A), неопределеност K = 2 dB, гарантирано ниво на мощността на звука 63 dB(A)</p> <p>Метод за оценка на съответствието съгласно приложение VI. Категория продукт: 32</p> <p>Сертифициращ орган: Dekra Certification B.V., Meander 1051 / P.O. Box 5185, 6825 MJ Arnhem, 6802 ED Arnhem, Netherlands. Nr. 0344</p> <p>2014/53/EC: EC № за изпитване на образец ATCB025979 от сертифицирана лаборатория № 1588., ACB, Inc., 6731 Whittier Avenue, Suite C110, Mc-Lean, Virginia 22101, United States</p> <p>Техническа документация при: *</p>
mk	<p>2000/14/EC: Измерено ниво на звучна јачина 61 dB(A), несигурност K = 2 dB, загарантирано ниво на звучна јачина 63 dB(A)</p> <p>Постапка за процена на сообразноста според прилог VI. Категорија на производ: 32</p> <p>Назначено тело: Dekra Certification B.V., Meander 1051 / P.O. Box 5185, 6825 MJ Arnhem, 6802 ED Arnhem, Netherlands. Nr. 0344</p> <p>2014/53/EU: EU type examination no. ATCB025979 by notified body no. 1588., ACB, Inc., 6731 Whittier Avenue, Suite C110, Mc-Lean, Virginia 22101, United States</p> <p>Техничка документација кај: *</p>
sr	<p>2000/14/EC: izmereni nivo ostvarene buke 61 dB(A), nepouzdanost K = 2 dB, garantovani nivo ostvarene buke 63 dB(A)</p> <p>Postupak ocenjivanja usaglašenosti prema prilogu VI. Kategorija proizvoda: 32</p> <p>nadležna instanca: Dekra Certification B.V., Meander 1051 / P.O. Box 5185, 6825 MJ Arnhem, 6802 ED Arnhem, Netherlands. Nr. 0344</p> <p>2014/53/EU: Broj EU ispitivanja prototipa ATCB025979 kod zvaničnog mesta br. 1588., ACB, Inc., 6731 Whittier Avenue, Suite C110, Mc-Lean, Virginia 22101, United States</p> <p>Tehnička dokumentacija kod: *</p>
sl	<p>2000/14/ES: Izmerjena raven zvočne moči 61 dB(A), negotovost K = 2 dB, zagotovljena raven zvočne moči 63 dB(A)</p> <p>Postopek za presojo skladnosti v skladu s prilogo VI. Kategorija izdelka: 32</p> <p>Pristojni organ: Dekra Certification B.V., Meander 1051 / P.O. Box 5185, 6825 MJ Arnhem, 6802 ED Arnhem, Netherlands. Nr. 0344</p> <p>2014/53/ES: Št. ES preizkusa tipa ATCB025979 pri pristojnem organu št. 1588., ACB, Inc., 6731 Whittier Avenue, Suite C110, Mc-Lean, Virginia 22101, United States</p> <p>Tehnična dokumentacija pri: *</p>
hr	<p>2000/14/EZ: Izmjerena razina učinka buke 61 dB(A), nesigurnost K = 2 dB, zajamčena razina učinka buke 63 dB(A)</p>

Postupak ocjenjivanja sukladnosti prema dodatku **VI**. Kategorija proizvoda: **32**
Tijelo za ocjenjivanje sukladnosti: Dekra Certification B.V., Meander 1051 / P.O. Box 5185, 6825 MJ Arnhem, 6802 ED Arnhem, Netherlands. Nr. 0344

2014/53/EU: Broj EU ispitivanja prototipa ATCB025979 od imenovanog tijela br. 1588., ACB, Inc., 6731 Whittier Avenue, Suite C110, Mc-Lean, Virginia 22101, United States

Tehnička dokumentacija se može dobiti kod: *

et 2000/14/EU: Mõõdetud helivõimsustase **61** dB(A), mõõtemääramatus K = **2** dB, garanteeritud helivõimsustase **63** dB(A)

Vastavuse hindamise meetod vastavalt lisale **VI**. Tootekategooria: **32**
Teavitatud asutus: Dekra Certification B.V., Meander 1051 / P.O. Box 5185, 6825 MJ Arnhem, 6802 ED Arnhem, Netherlands. Nr. 0344

2014/53/EL: EL-tüübihindamisnumber ATCB025979 nimetatud kontrollikeskuses nr 1588., ACB, Inc., 6731 Whittier Avenue, Suite C110, Mc-Lean, Virginia 22101, United States

Tehnilised dokumendid saadaval: *

lv 2000/14/EK: izmērītais trokšņa jaudas līmenis ir **61** dB(A), izkļiede K ir = **2** dB, garantētais trokšņa jaudas līmenis ir **63** dB(A)

Atbilstības novērtēšana ir veikta saskaņā ar pielikumu **VI**. Izstrādājuma kategorija: **32**
Deklarētā pārbaudes vieta: Dekra Certification B.V., Meander 1051 / P.O. Box 5185, 6825 MJ Arnhem, 6802 ED Arnhem, Netherlands. Nr. 0344

2014/53/EK: EK tipa pārbaudes numurs ATCB025979 no pārbaudošās iestādes Nr. 1588., ACB, Inc., 6731 Whittier Avenue, Suite C110, Mc-Lean, Virginia 22101, United States

Tehnikā dokumentācija no: *

lt 2000/14/EB: išmatuotas garso galios lygis **61** dB(A), paklaida K = **2** dB, garantuotas garso galios lygis **63** dB(A)

Atitikties vertinimas atliktas pagal priedą **VI**. Gaminio kategorija: **32**
Notifikuota įstaiga: Dekra Certification B.V., Meander 1051 / P.O. Box 5185, 6825 MJ Arnhem, 6802 ED Arnhem, Netherlands. Nr. 0344

2014/53/ES: ES atitikties tipui patikros numeris ATCB025979 notifikuotojoje įstaigoje Nr. 1588., ACB, Inc., 6731 Whittier Avenue, Suite C110, Mc-Lean, Virginia 22101, United States

Techninė dokumentacija saugoma: *



BOSCH

* Robert Bosch Power Tools GmbH, PT/ECS,
70538 Stuttgart, GERMANY

Henk Becker
Chairman of Executive
Management

Helmut Heinzlmann
Head of Product Certification

Henk Becker i.v. *Helmut Heinzlmann*

Robert Bosch Power Tools GmbH, 70538 Stuttgart, GERMANY
Stuttgart, **02.11.2020**