

 **MIOGARDEN**
BASIC

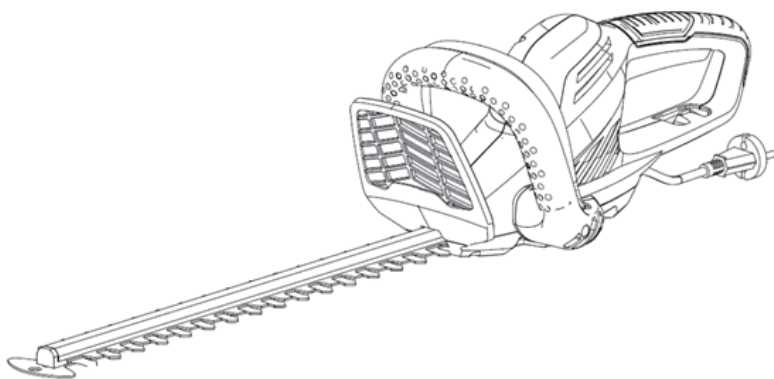

D Gebrauchsanweisung

F Manuel d'utilisation

I Manuale di istruzioni

★ ★
2

Jahre Produkte-Garantie
ans de garantie
anni di garanzia

HS500

Art.-Nr.: 6307.720



DE	Originalbetriebsanleitung	4
IT	Traduzione delle istruzioni originali	12
FR	Traduction de la notice originale	19

1

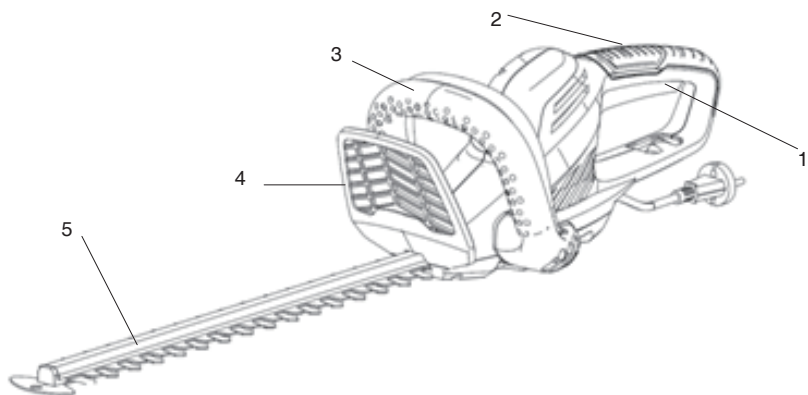

2



3

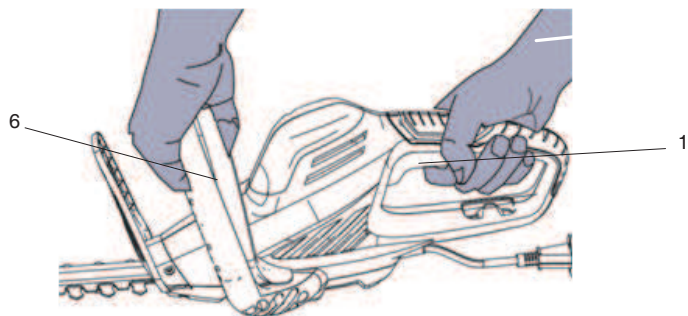

Sehr geehrte Kundin, sehr geehrter Kunde,
wir freuen uns über Ihr Vertrauen!

Lesen Sie vor der ersten Inbetriebnahme unbedingt diese Gebrauchsanweisung! Hier finden Sie alle Hinweise für einen sicheren Gebrauch und eine lange Lebensdauer des Gerätes. Beachten Sie unbedingt alle Sicherheitshinweise in dieser Anweisung!

Inhaltsverzeichnis

Bevor Sie beginnen...	4
Zu Ihrer Sicherheit	5
Ihr Gerät im Überblick	8
Bedienung	8
Reinigung und Wartung	9
Aufbewahrung, Transport	9
Störungen und Hilfe	10
Entsorgung	10
Technische Daten	11

Bevor Sie beginnen...

Bestimmungsgemäßer Gebrauch

Das Gerät entspricht dem Stand von Wissenschaft und Technik, sowie den geltenden Sicherheitsbestimmungen zum Zeitpunkt des Inverkehrbringens im Rahmen seiner bestimmungsgemäßen Verwendung.

Dieses Gerät ist ausschließlich zum Rückschneiden von Hecken, Sträuchern und Büschen im Freien bestimmt.

Das Gerät darf nur auf Privatgrundstücken betrieben werden.

Das Gerät ist nicht für den gewerblichen Gebrauch konzipiert.

Jede andere Verwendung ist bestimmungswidrig. Durch bestimmungswidrige Verwendung, Veränderungen am Gerät oder durch den Gebrauch von Teilen, die nicht vom Hersteller geprüft und freigegeben sind, können unvorhersehbare Schäden entstehen!

Jede nicht bestimmungsgemäße Verwendung bzw. alle nicht in dieser Gebrauchsanweisung beschriebenen Tätigkeiten am Gerät sind unerlaubter Fehlgebrauch außerhalb der gesetzlichen Haftungsgrenzen des Herstellers.

Was bedeuten die verwendeten Symbole?

Gefahrenhinweise und Hinweise sind in der Gebrauchsanweisung deutlich gekennzeichnet. Es werden folgende Symbole verwendet:



GEFAHR!

Unmittelbare Lebens- oder Verletzungsgefahr!

Unmittelbar gefährliche Situation, die Tod oder schwere Verletzungen zur Folge haben wird.

**WARNUNG!****Wahrscheinliche Lebens- oder Verletzungsgefahr!**

Allgemein gefährliche Situation, die Tod oder schwere Verletzungen zur Folge haben kann.

**VORSICHT!****Eventuelle Verletzungsgefahr!**

Gefährliche Situation, die Verletzungen zur Folge haben kann.

**ACHTUNG!****Gefahr von Geräteschäden!**

Situation, die Sachschäden zur Folge haben kann.

**Hinweis:**

Informationen, die zum besseren Verständnis der Abläufe gegeben werden.

Diese Symbole kennzeichnen die benötigte persönliche Schutzausrüstung:

Achtung!

...

Zu Ihrer Sicherheit

Allgemeine Sicherheitshinweise

- Für einen sicheren Umgang mit diesem Gerät muss der Benutzer des Gerätes diese Gebrauchsanweisung vor der ersten Benutzung gelesen und verstanden haben.
- Beachten Sie alle Sicherheitshinweise! Wenn Sie die Sicherheitshinweise missachten, gefährden Sie sich und andere.
- Bewahren Sie alle Gebrauchsanweisungen und Sicherheitshinweise für die Zukunft auf.
- Wenn Sie das Gerät verkaufen oder weitergeben, händigen Sie unbedingt auch diese Gebrauchsanweisung aus.
- Das Gerät darf nur benutzt werden, wenn es einwandfrei in Ordnung ist. Ist das Gerät oder ein Teil davon defekt, muss es von einer Fachkraft instandgesetzt werden.
- Verwenden Sie das Gerät nicht in explosionsgefährdeten Räumen oder in der Nähe von brennbaren Flüssigkeiten oder Gasen!
- Ausgeschaltetes Gerät immer gegen unbeabsichtigtes Einschalten sichern.
- Benutzen Sie keine Geräte, bei denen der Ein-Aus-Schalter nicht ordnungsgemäß funktioniert.
- Halten Sie Kinder vom Gerät fern! Bewahren Sie das Gerät sicher vor Kindern und unbefugten Personen auf.
- Überlasten Sie das Gerät nicht. Benutzen Sie das Gerät nur für Zwecke, für die es vorgesehen ist.
- Immer die erforderliche persönliche Schutzausrüstung benutzen.
- Immer mit Umsicht und nur in guter Verfassung arbeiten: Müdigkeit, Krankheit, Alkoholgenuss, Medikamenten- und Drogeneinfluss sind unverantwortlich, da Sie das Gerät nicht mehr sicher benutzen können.

- Dieses Gerät ist nicht dafür bestimmt, durch Personen (einschließlich Kinder) mit eingeschränkten physischen, sensorischen oder geistigen Fähigkeiten oder Mangel an Erfahrung und/oder Wissen benutzt zu werden, es sei denn, sie werden durch eine für ihre Sicherheit zuständige Person beaufsichtigt oder erhalten von dieser Anweisungen, wie das Gerät zu benutzen ist.
- Stellen Sie sicher, dass Kinder nicht mit dem Gerät spielen.
- Immer die gültigen nationalen und internationalen Sicherheits-, Gesundheits- und Arbeitsschriften beachten.

Raynaudsche Krankheit (Weißfingerkrankheit)

Der häufige Gebrauch von vibrierenden Geräten kann bei Personen, deren Durchblutung beeinträchtigt ist (z. B. Raucher, Diabetiker) Nervenschädigungen auslösen. Insbesondere Finger, Hände, Handgelenke und/oder Arme zeigen unter anderem folgende Symptome, die aber auch teilweise fehlen können: Schmerzen, Kribbeln, Stechen, Einschlafen der Körperteile, Blasswerden der Haut.

- Wenn Sie ungewöhnliche Beeinträchtigungen bemerken, beenden Sie sofort die Arbeit und suchen Sie einen Arzt auf.

Sie können die Gefahren deutlich reduzieren, wenn Sie sich an folgende Hinweise halten:

- Halten Sie Ihren Körper und besonders die Hände bei kaltem Wetter warm. Arbeiten mit unterkühlten Händen sind der Hauptauslöser!
- Machen Sie regelmäßig Pause und bewegen Sie dabei die Hände. Sie fördern damit die Durchblutung.

Elektrische Sicherheit

- Das Gerät darf nur an eine Steckdose mit ordnungsgemäß installiertem Schutzkontakt angeschlossen werden.
- Die Absicherung muss mit einem Fehlerstrom-Schutzschalter (FI-Schalter) mit einem Bemessungsfehlerstrom von nicht mehr als 30 mA erfolgen.
- Vor Anschließen des Gerätes muss sichergestellt sein, dass der Netzanschluss den Anschlussdaten des Gerätes entspricht.
- Das Gerät darf nur innerhalb der angegebenen Grenzen für Spannung und Leistung verwendet werden (siehe Typenschild).
- Netzstecker nicht mit nassen Händen anfassen! Netzstecker immer am Stecker, nicht am Kabel herausziehen.
- Netzkabel nicht knicken, quetschen, zerren oder überfahren; vor scharfen Kanten, Öl und Hitze schützen.
- Gerät nicht am Kabel anheben oder Kabel anderweitig zweckentfremden.
- Kontrollieren Sie vor jeder Benutzung Stecker und Kabel.
- Bei Beschädigung des Netzkabels umgehend Netzstecker ziehen. Gerät nie mit beschädigtem Netzkabel benutzen.
- Bei Nichtbenutzung muss immer der Netzstecker gezogen sein.
- Vor Einstecken des Netzsteckers sicherstellen, dass das Gerät ausgeschaltet ist.
- Vor Ziehen des Netzsteckers immer Gerät ausschalten.
- Gerät beim Transport stromlos schalten.

Wartung

- Vor allen Arbeiten am Gerät Netzstecker ziehen.
- Es dürfen nur Wartungsarbeiten und Störungsbeseitigungen durchgeführt werden, die hier beschrieben sind. Alle anderen Arbeiten müssen von einer Fachkraft durchgeführt werden.
- Nur Original-Ersatzteile verwenden. Nur diese Ersatzteile sind für das Gerät konstruiert und geeignet. Andere Ersatzteile führen nicht nur zu einem Verlust der Garantie, sie können auch Sie und Ihre Umwelt gefährden.

Gerätespezifische Sicherheitshinweise

- Stellen Sie vor der Benutzung sicher, dass sich im Umkreis von 15 m um den Arbeitsbereich keine anderen Personen oder Tiere aufhalten.
- Vergewissern Sie sich, dass der Arbeitsbereich frei von Hindernissen ist.
- Stellen Sie sicher, dass das Gerät komplett und vorschriftsmäßig montiert ist.
- Halten Sie das Gerät bei der Benutzung immer mit beiden Händen.
- Arbeiten Sie mit sicherem Stand: Achten Sie darauf, dass Sie nicht ausrutschen oder umfallen. Strecken Sie die Arme nicht zu weit nach vorne aus. Arbeiten Sie nicht über Schulterhöhe.
- Nicht allein arbeiten! Stellen Sie sicher, dass Sie Ruf-, Sicht- oder sonstige Verbindung mit einer anderen Person haben, die in der Lage ist, in Notfällen erste Hilfe zu leisten.
- Symbole, die sich an Ihrem Gerät befinden, dürfen nicht entfernt oder abgedeckt werden. Nicht mehr lesbare Hinweise am Gerät müssen umgehend ersetzt werden.



Vor Inbetriebnahme Gebrauchsanweisung lesen und beachten.



Gerät vor Nässe schützen. Trocken aufbewahren.



Bei defektem Netzkabel sofort den Netzstecker herausziehen (Stromzufuhr unterbrechen).

Persönliche Schutzausrüstung



Augen- und Gehörschutz tragen.



Bei der Arbeit mit dem Gerät festes Schuhwerk tragen.



Bei der Arbeit mit dem Gerät Schutzhandschuhe tragen.



Bei der Arbeit mit dem Gerät eng anliegende Arbeitskleidung tragen

DE Ihr Gerät im Überblick

► S. 3, Punkt 1

1. Ein-Aus-Schalter
2. Hinterer Handgriff
3. Vorderer Handgriff
4. Handschutz
5. Schneidwerk

Lieferumfang

- Gebrauchsanweisung
- Heckenschere
- Messerschutz



Hinweis:

Sollte eines der Teile fehlen oder beschädigt sein, wenden Sie sich bitte an den Verkäufer.

Bedienung

Achtung!



Vor dem Starten überprüfen!



GEFAHR!

Vorsicht, Verletzungsgefahr!

Das Gerät darf nur in Betrieb genommen werden, wenn keine Fehler gefunden werden. Ist ein Teil defekt, muss es unbedingt vor dem nächsten Gebrauch ersetzt werden.

Überprüfen Sie die Sicherheitseinrichtungen und den sicheren Zustand des Gerätes:

- Prüfen Sie alle Teile auf festen Sitz.
- Prüfen Sie, ob es sichtbare Defekte gibt: gebrochene Teile, Risse usw.

Verlängerungskabel anbringen

► S. 3, Punkt 2

- Gerätestecker in Kupplung des Verlängerungskabels stecken.
- Verlängerungskabel wie abgebildet durch Zugentlastung (7) ziehen.

Hecken schneiden



ACHTUNG!

Gefahr von Geräteschäden!

Im Bereich von Zäunen besonders vorsichtig arbeiten!

Wenn sich Schneidgut, Zaundraht o. ä. im Schneidwerk verfängt, Gerät sofort ausschalten.

- Messerschutz abziehen.

► S. 3, Punkt 3

- Einschalten: Einschaltsperr (6) und Ein-Aus-Schalter (1) gleichzeitig drücken. Nicht mit der Spitze in die Hecke stechen.

- Ausschalten: Ein-Aus-Schalter (1) loslassen.
- Nach Ausschalten abwarten, bis das Messer zum Stillstand kommt.
- Messerschutz aufsetzen.

Hinweise zum Schneiden von Hecken



ACHTUNG!

Gefahr von Umweltschäden!

Arbeiten mit Heckenscheren dürfen nicht während der üblichen Ruhezeiten durchgeführt werden.

Vor dem Schneiden einer Hecke muss überprüft werden, dass keine Vögel in der Hecke brüten.

1. Hecke auf gewünschte Höhe schneiden.
2. Hecke von unten nach oben trapezförmig verjüngen.
3. Obere Kanten der Hecke abrunden.
4. Bodenbereich der Hecke etwas beschneiden.

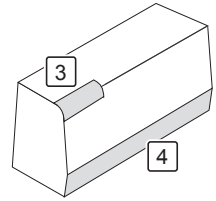
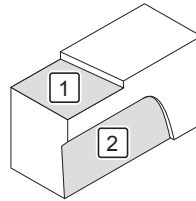

Reinigung und Wartung

Reinigungsübersicht

Bei Bedarf

Was?	Wie?
Gerät reinigen	► <i>Gerät reinigen</i> – S.9
Schneidwerk ölen	Schneidwerk mit Pinsel reinigen. Anschließend das Schneidwerk von allen Seiten mit Öl einsprühen.

Gerät reinigen

- Groben Schmutz entfernen.
- Gerät mit einem leicht angefeuchteten Tuch abwischen.

Aufbewahrung, Transport

Aufbewahrung



GEFAHR!

Verletzungsgefahr!

Stellen Sie sicher, dass unbefugte Personen keinen Zugang zu dem Gerät haben!

- Schutzhülle auf Sägeschiene aufstecken.
- Lagern Sie das Gerät möglichst waagrecht. Vergewissern Sie sich, dass kein Kraftstoff auslaufen kann.
- Lagern Sie das Gerät an einem trockenen, gut belüfteten Ort.

Transport

- Schutzhülle auf Schneidwerk aufstecken.

- Gerät gegen Verrutschen sichern.
- Beim Versand nach Möglichkeit die Originalverpackung verwenden.

Störungen und Hilfe

Wenn etwas nicht funktioniert...



GEFAHR!

Verletzungsgefahr!

Unsachgemäße Reparaturen können dazu führen, dass Ihr Gerät nicht mehr sicher funktioniert. Sie gefährden damit sich und Ihre Umgebung.

Oft sind es nur kleine Fehler, die zu einer Störung führen. Meistens können Sie diese leicht selbst beheben. Bitte sehen Sie zuerst in der folgenden Tabelle nach, bevor Sie sich an Ihren OBI Markt wenden. So ersparen Sie sich viel Mühe und eventuell auch Kosten.

Fehler/Störung	Ursache	Abhilfe
Motor läuft nicht.	Keine Netzspannung?	Kabel, Stecker, Steckdose und Sicherung prüfen.
	Anschlusskabel defekt?	OBI Markt kontaktieren.

Können Sie den Fehler nicht selbst beheben, wenden Sie sich bitte direkt an Ihren OBI Markt. Beachten Sie bitte, dass durch unsachgemäße Reparaturen auch der Gewährleistungsanspruch erlischt und Ihnen ggf. Zusatzkosten entstehen.

Entsorgung

Gerät entsorgen

Geräte, die mit dem nebenstehenden Symbol gekennzeichnet sind, dürfen nicht mit dem Hausmüll entsorgt werden. Sie sind verpflichtet, solche Elektro- und Elektronik-Altgeräte separat zu entsorgen.



Verpackung entsorgen

Die Verpackung besteht aus Karton und entsprechend gekennzeichneten Kunststoffen, die wiederverwertet werden können.



- Führen Sie diese Materialien der Wiederverwertung zu.

Technische Daten**DE**

Artikelnummer	HS500	
Nennleistung	500W	
Schnittlänge	460 mm	
Schalldruckpegel (LPA)*	87 dB(A)	
Schallleistungspegel (LWA)*	99 dB(A)	K=3dB(A)
Vibration	$< 5,8 \text{ m/s}^2$	$K=1.5 \text{ m/s}^2$

GARANTIE

Dieses Gerät ist ein Qualitätserzeugnis. Es wurde unter Beachtung der derzeitigen technischen Erkenntnisse konstruiert und unter Verwendung eines üblichen guten Materials sorgfältig gebaut.

Die Garantiezeit beträgt 24 Monate und beginnt mit dem Zeitpunkt der Übergabe, der durch Kassenbon, Rechnung oder Lieferschein nachzuweisen ist. Innerhalb der Garantiezeit werden alle Funktionsfehler durch unseren Kundendienst beseitigt, die nachweisbar, trotz vorsichtsmäßiger Behandlung entsprechend unserer Bedienungsanleitung auf Materialfehler zurückzuführen sind.

Die Garantie erfolgt in der Weise, dass mangelhafte Teile nach unserer Wahl unentgeltlich instandgesetzt oder durch einwandfreie Teile ersetzt werden. Ersetzte Teile gehen in unser Eigentum über. Durch die Instandsetzung oder Ersatz einzelner Teile wird die Garantiezeit weder verlängert noch wird neue Garantiezeit für das Gerät in Gang gesetzt. Für eingebaute Ersatzteile läuft keine eigene Garantiefrist. Wir übernehmen keine Garantie für Schäden und Mängel an Geräten oder deren Teile, die durch übermäßige Beanspruchung, unsachgemäße Behandlung und Wartung auftreten. Das gilt auch bei Nichtbeachtung der Bedienungsanleitung sowie Einbau von Ersatz- und Zubehörteilen, die nicht in unserem Programm aufgeführt sind. Beim Eingreifen oder Veränderungen an dem Gerät durch Personen, die hierzu nicht von uns ermächtigt sind, erlischt der Garantieanspruch.

Die Garantie bezieht sich nicht auf die Teile, die durch eine natürliche Abnutzung verschlissen werden.

Bei Garantieanspruch, Störungen, Ersatzteil- oder Zubehörbedarf wenden Sie sich bitte an die hier aufgeführte Kundendienstzentrale:

Kundendienstzentrale:



Vertrieb/Distribution / Distribuzione:
Migros-Genossenschafts-Bund, CH-8031 Zürich
Migros France SAS, F-74160 Archamps



M-INFOLINE
CH-0800 84 0848
www.migros.ch

DO IT+ GARDEN
MIGROS

Traduzione delle istruzioni originali Tagliasiepi elettrici

Gentili clienti,
grazie per la fiducia accordataci.

Prima della messa in funzione raccomandiamo di leggere le presenti istruzioni per l'uso! Qui sono presenti tutte le note inerenti ad un uso sicuro dell'apparecchio e ad una sua lunga durata. Osservare tassativamente tutte le avvertenze di sicurezza contenute nel presente manuale!

Indice

Prima di cominciare...	12
Per la vostra sicurezza	13
Panoramica del Suo apparecchio	15
Utilizzo	16
Pulizia e manutenzione	17
Conservazione, trasporto	17
Guasti e assistenza	18
Smaltimento	18
Dati tecnici	18

Prima di cominciare...

Utilizzo conforme alla destinazione d'uso

L'apparecchio corrisponde allo stato dell'arte della scienza e della tecnica, nonché alle prescrizioni di sicurezza in vigore al momento della commercializzazione nell'ambito del suo utilizzo convenzionale.

Questo apparecchio è esclusivamente per la tosatura di siepi, arbusti e cespugli all'aperto.

L'apparecchio può essere utilizzato solo su terreni privati.

L'apparecchio non è stato progettato per uso a livello industriale.

Qualsiasi altro impiego è da considerarsi non conforme alla destinazione d'uso. L'impiego non conforme alla destinazione d'uso, le modifiche all'apparecchio o l'utilizzo di pezzi non collaudati né autorizzati dal costruttore possono causare danni imprevedibili.

Qualsiasi utilizzo differente da quello per lo scopo per cui l'apparecchio è stato progettato e realizzato e qualsivoglia attività sullo stesso non descritta nelle presenti istruzioni equivalgono ad uso improprio non consentito, al di fuori dei limiti legali di responsabilità del fabbricante.

Cosa significano i simboli usati?

Indicazioni di pericolo e note sono contraddistinte chiaramente nel manuale di istruzioni. Si utilizzano i simboli seguenti:



PERICOLO!

Elevato pericolo di lesioni gravi o mortali!

Situazione altamente pericolosa che può comportare lesioni gravi o mortali.

**AVVERTENZA!****Probabile pericolo di lesioni gravi o mortali!**

Situazione generalmente pericolosa che può comportare lesioni gravi o mortali.

**ATTENZIONE!****Potenziale pericolo di lesioni!**

Situazione pericolosa che può comportare lesioni.

**AVVISO!****Pericolo di danni all'apparecchio!**

Situazione che può comportare danni materiali.

**Nota:**

Informazioni indicate per una migliore comprensione dei procedimenti.

Questi simboli indicano l'equipaggiamento di sicurezza personale necessario:

Attenzione!

...

Per la vostra sicurezza

Precauzioni generali

- Per lavorare e gestire questo apparecchio in sicurezza è necessario che l'utilizzatore se ne serva per la prima volta dopo aver letto e ben compreso le presenti istruzioni per l'uso.
- Osservare tutte le precauzioni! Se non si osservano le indicazioni di sicurezza, si mettono in pericolo se stessi e gli altri.
- Conservare tutti i documenti con le istruzioni per l'uso e le precauzioni per il futuro.
- In caso di vendita o di cessione dell'apparecchio, è indispensabile consegnare insieme anche le presenti istruzioni per l'uso.
- L'apparecchio può essere utilizzato esclusivamente se si trova in perfette condizioni operative. Se l'apparecchio, o parti di esso, dovessero essere difettosi, occorre farli sottoporre a manutenzione da un tecnico specializzato.
- Non utilizzare mai l'apparecchio in ambienti a rischio d'esplosione o nelle vicinanze di liquidi o gas infiammabili!
- Assicurare sempre un apparecchio spento contro riaccensioni impreviste.
- Non usare apparecchi nei quali l'interruttore on/off non funziona correttamente.
- Tenga lontani i bambini dall'apparecchio! Conservi l'apparecchio al sicuro da bambini e persone non autorizzate.
- Non sovraccaricare l'apparecchio. Utilizzare l'apparecchio solo per gli scopi previsti.
- Utilizzare sempre il necessario equipaggiamento di sicurezza personale.
- Lavorare sempre con prudenza e in perfette condizioni personali: stanchezza, malattie, uso di alcol, influenze di medicinali o droghe non permettono di avere un comportamento responsabile poiché non consentono di utilizzare l'apparecchio con sicurezza.

- Questo dispositivo non è concepito per essere utilizzato da persone (inclusi i bambini) con limitazioni fisiche, psichiche o sensoriali o prive di esperienza riguardo all'uso del dispositivo stesso e le stesse dovrebbero essere supervisionate da una persona competente, la quale dovrebbe istruirli sull'uso corretto del dispositivo.
- Assicurarsi che i bambini non giochino con l'apparecchio.
- Osservare sempre le normative nazionali e internazionali in vigore e inerenti alla sicurezza, alla salute e al lavoro.

Malattia di Raynaud (malattia delle dita bianche)

L'uso frequente di apparecchi vibranti può causare danni nervosi in persone la cui circolazione è difficoltosa (ades. fumatori, diabetici). In particolare dita, mani, polsi e/o braccia mostrano, tra gli altri, i seguenti sintomi, che tuttavia possono anche non esserci talvolta: dolori, formicolii, pizzicore, sonnolenza delle parti del corpo, pallore della pelle.

- Se nota problemi inconsueti, smetta subito di lavorare e si rivolga ad un medico.

Può ridurre sensibilmente i pericoli osservando le seguenti indicazioni:

- tenga il Suo corpo ed in particolare le mani al caldo quando fa freddo. I lavori con mani fredde sono la causa principale!
- Faccia pause regolari e muova le mani. Così favorisce la circolazione.

Sicurezza elettrica

- Collegare gli apparecchi soltanto ad una presa di corrente con contatto di protezione correttamente installato.
- La protezione deve essere eseguita con un salvavita (interruttore di protezione) con una corrente di guasto nominale non superiore a 30 mA.
- Prima di collegare l'apparecchio alla rete elettrica, assicurarsi che l'allacciamento di rete coincida con i dati d'allacciamento.
- Gli apparecchi si devono usare soltanto nei limiti indicati per la tensione, la potenza e la velocità nominale (vedi targhetta identificativa).
- Non toccare la spina con le mani bagnate! La spina è sempre la spina, non tiri mai il cavo.
- Non piegare, schiacciare, trascinare o travolgere il cavo di rete; proteggerlo dai bordi taglienti, dall'olio e dal calore.
- Non sollevare mai l'apparecchio per il cavo; non utilizzare mai il cavo per altri scopi.
- Prima di ogni utilizzo controllare spina e cavo.
- Se il cavo di alimentazione è danneggiato staccare subito la spina dalla presa di corrente. Non utilizzare mai l'apparecchio con il cavo di rete danneggiato.
- Quando non si utilizza l'apparecchio, staccare sempre la spina.
- Prima di collegare la spina alla presa di corrente, accertarsi che l'apparecchio sia spento.
- Prima di staccare la spina dalla presa di corrente, spegnere sempre l'apparecchio.
- Disinserire la tensione di alimentazione dell'apparecchio durante il trasporto.

Manutenzione

- Prima di manutentionare l'apparecchiatura staccare la spina.
- Si devono eseguire esclusivamente gli interventi di manutenzione ed eliminazione guasti di seguito descritti. Tutti gli interventi di altra natura devono essere effettuati da un tecnico specializzato.

- Impiegare soltanto ricambi originali. Solo i pezzi originali sono progettati e, quindi, sono idonei per l'apparecchio. Se invece si usano altri ricambi, si possono mettere in pericolo sia la propria incolumità sia l'ambiente, oltre alla conseguente perdita del diritto alla garanzia.

Indicazioni specifiche sull'apparecchio

- Prima dell'utilizzo si assicuri che in un perimetro di 15 m attorno alla zona di lavoro non vi siano altre persone o animali.
- Si assicuri che la zona di lavoro sia esente da ostacoli.
- Si assicuri che l'apparecchio sia montato completamente e secondo le prescrizioni.
- Tenga l'apparecchio sempre con ambo le mani quando lo utilizza.
- Lavori con una posizione sicura: Si assicuri di non scivolare o cadere. Non tend a troppo le braccia in avanti. Non lavori sopra l'altezza delle spalle.
- Non lavorare da soli! Si assicuri di rimanere in contatto vocale, visivo o altro con un'altra persona che La possa soccorrere in caso di necessità.
- I simboli presenti sul Suo apparecchio non possono essere rimossi o coperti. Indicazioni non più leggibili sull'apparecchio devono essere sostituite subito.



Prima della messa in funzione leggere le istruzioni per l'uso ed attenersi con cura.



Proteggere l'apparecchio dall'umidità. Conservare in luogo asciutto.



Se il cavo di alimentazione è danneggiato staccare immediatamente la spina dalla presa di corrente (interrompere l'alimentazione elettrica).

Dotazione personale di protezione



Portare protezione visiva e uditiva.



Quando si lavora con l'apparecchio portare scarpe resistenti.



Quando si lavora con l'apparecchio portare guanti protettivi.



Quando si lavora con l'apparecchio portare abiti da lavoro aderenti

Panoramica del Suo apparecchio

► P. 3, punto 1

1. Interruttore I/O
2. Impugnatura posteriore
3. Impugnatura anteriore
4. Protezione delle mani
5. Dispositivo di taglio

Dotazione

- Istruzioni per l'uso
- Protezione lama
- Tagliasiepi

**Nota:**

se una delle parti mancasse o fosse danneggiata, rivolgersi al venditore.

Utilizzo**Attenzione!****Controllare prima di avviare!****PERICOLO!****Attenzione, pericolo di ferimento!**

L'apparecchio può essere messo in funzione solo se non sono stati trovati difetti. Se una parte è difettosa deve essere assolutamente sostituita prima del prossimo utilizzo.

Controlli i dispositivi di sicurezza e che l'apparecchio sia sicuro:

- controlli che tutte le parti siano stabili.
- Controlli se vi sono difetti visibili: parti rotte, lacerazioni etc.

Applicazione della prolunga

► P. 3, punto 2

- Inserire la spina dell'apparecchio nell'attacco della prolunga.
- Tirare la prolunga come illustrato attraverso lo scarico della trazione (7).

Tagliare le siepi**AVVISO!****Pericolo di danni all'apparecchio!**

Nella zona delle staccionate lavorare con un'attenzione particolare!

Se la parte da tagliare, il filo di recinzione o altro si blocca nel dispositivo di taglio, spegnere subito l'apparecchio.

- Togliere la protezione delle lame.
- P. 3, punto 3
- Accensione: Premere il blocco d'azionamento (6) e contemporaneamente l'interruttore ON/OFF (1). Non inserire con la punta nella siepe.
- Spegnimento: Rilasciare l'interruttore ON/OFF (1).
- Dopo lo spegnimento attendere che le lame si siano fermate.
- Applicare la protezione delle lame.

Indicazioni per il taglio di siepi



AVVISO!

Pericolo di danni all'ambiente!

I lavori con la taglia siepi non devono essere svolti durante i comuni orari di silenzio. Prima di tagliare una siepe si deve controllare che non vi siano uccelli al suo interno.

1. Tagliare la siepe all'altezza desiderata.
2. Per la potatura curativa potare la siepe dal basso verso l'alto a trapezio.
3. Arrotondare i bordi superiori della siepe.
4. Rifilare leggermente il settore del suolo della siepe.

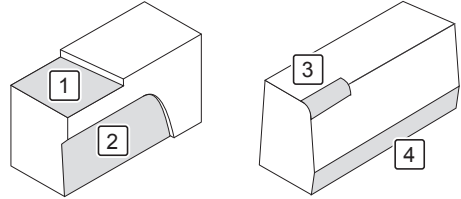

Pulizia e manutenzione

Panoramica della pulizia

In caso di bisogno

Cosa?	Come?
Pulire l'apparecchio	► Pulire l'apparecchio – p. 17

Pulire l'apparecchio

- Rimuovere lo sporco grosso.
- Passare sull'apparecchio un panno leggermente inumidito.

Conservazione, trasporto

Conservazione



PERICOLO!

Pericolo di infortuni!

Si assicuri che le persone non autorizzate non abbiano accesso all'apparecchio!

- Applicare l'involucro protettivo sui binari sega.
- Conservi l'apparecchio possibilmente orizzontalmente. Si assicuri che il carburante non possa fluire.
- Metta l'apparecchio in un posto asciutto e ben areato.

Trasporto

- Applicare l'involucro protettivo sul dispositivo di taglio.
- Assicurare l'apparecchio contro lo scivolamento.
- Quando si spedisce, se possibile, utilizzare l'imballo originale.

IT Guasti e assistenza**Se qualcosa non funziona...****PERICOLO!****Pericolo di lesioni!**

Le riparazioni inappropriate mettono a repentaglio la sicurezza del vostro apparecchio. In questo modo mettete in pericolo voi stessi e ciò che vi circonda.

Spesso sono soltanto piccoli errori che causano un guasto. La maggior parte delle volte potete risolverli facilmente da soli. Si prega di controllare nella seguente tabella prima di rivolgervi al vostro negozio OBI. In questo modo eviterete degli inconvenienti ed eventualmente anche dei costi.

Errore/guasto	Causa	Rimedio
Il motore non funziona.	Manca tensione di alimentazione?	Controllare cavo, spina, presa e fusibile.
	Cavo di allacciamento guasto?	Contattare il vostro negozio OBI.

Se non è possibile eliminare l'errore, si prega di rivolgersi direttamente al vostro negozio OBI. Le riparazioni inappropriate invalidano la garanzia e possono causare costi aggiuntivi a vostro carico.

Smaltimento**Smaltimento dell'apparecchio**

Gli apparecchi contrassegnati con il simbolo riportato qui a fianco non vanno smaltiti tra i rifiuti domestici. Questi dispositivi elettronici ed elettrici devono essere smaltiti separatamente.

**Smaltimento dell'imballaggio**

L'imballaggio è composto da cartone e particolari in plastica adeguatamente contrassegnati per essere riciclati.



- Si raccomanda di inviare questi materiali al riciclaggio.

Dati tecnici

Codice articolo	HS500	
Potenza nominale	500W	
Lunghezza di taglio	460 mm	
Livello di pressione sonora (LPA)*	87 dB(A)	
Livello di potenza sonora (LWA)*	99 dB(A)	K=3 dB(A)
Vibrazione	< 5,8 m/s ²	K=1,5 m/s ²

GARANZIA

Questo apparecchio è un prodotto di qualità, costruito accuratamente secondo lo stato attuale della tecnica e utilizzando un materiale comune di buona qualità. Il periodo di garanzia è di 24 mesi a decorrere dalla data di consegna, che deve essere certificata con scontrino di cassa, fattura o bolla di consegna. Nel periodo di garanzia il nostro servizio clienti si impegna ad eliminare tutti i difetti di funzionamento, per i quali sia possibile dimostrare l'origine dovuta a difetti del materiale e non a un trattamento non conforme alle nostre istruzioni per l'uso. La garanzia si espleta a nostra discrezione riparando gratuitamente i pezzi difettosi o sostituendoli con pezzi funzionanti. I pezzi sostituiti tornano di nostra proprietà. La riparazione o sostituzione dei singoli pezzi non implica il prolungamento del periodo di garanzia, così come non riaccende un nuovo periodo di garanzia per l'apparecchio in uso. Non è prevista una scadenza di garanzia propria per i pezzi di ricambio montati. Non rientrano nella garanzia danni e carenze degli apparecchi o di loro parti dovuti a sollecitazione impropria, trattamento e manutenzione irregolare.

Lo stesso vale per la mancata osservanza delle istruzioni per l'uso, nonché per l'installazione di pezzi di ricambio e accessori che non rientrano nel nostro assortimento. Interventi o modifiche all'apparecchio apportati da persone che non ne hanno l'autorità, causano l'annullamento della garanzia.

La garanzia non si applica a pezzi logorati in seguito a naturale usura.

In caso di reclami di garanzia, guasti, necessità di pezzi di ricambi o accessori, rivolgersi alla Centrale Servizio Clienti indicata qui di seguito:

Centrale Servizio Clienti:



Vertrieb/Distribution / Distribuzione:
Migros-Genossenschafts-Bund, CH-8031 Zürich
Migros France SAS, F-74160 Archamps



M-INFOLINE
CH-0800 84 0848
www.migros.ch

DO IT+GARDEN
| | | | | | | | | | **MIGROS**

Traduction de la notice originale

Taille-haies électrique

FR

Chère cliente, cher client,

Merci de la confiance que vous nous témoignez !

Avant de procéder à la mise en service initiale du matériel, lisez impérativement ces instructions d'utilisation ! Vous allez y trouver toutes les remarques pour une utilisation sûre et une grande longévité de l'appareil. Respectez impérativement toutes les consignes de sécurité indiquées dans ce manuel !

Table des matières

Avant de commencer...	19
Pour votre sécurité	20
Aperçu de votre machine	23
Utilisation	23
Nettoyage et entretien	24
Entreposage, transport	24
Pannes et solutions	25
Mise au rebut	25
Spécifications techniques	26

Avant de commencer...

Utilisation conforme

L'appareil répond aux toutes dernières acquisitions de la technique ainsi qu'aux normes de sécurité en vigueur au moment de sa mise en service dans le cadre de son utilisation conforme.

Cet appareil est exclusivement destiné à la coupe périodique de haies, arbustes et buissons en plein air.

Cet appareil ne doit être utilisé que sur des terrains privés.

L'appareil est conçu pour un travail domestique et non artisanal.

Toute autre utilisation est considérée comme non conforme. Un usage non conforme, des modifications de l'appareil ou l'utilisation de pièces non contrôlées et homologuées par le fabricant peuvent entraîner des dommages imprévisibles !

Toute utilisation non conforme à la destination de l'appareil ainsi que toutes les activités non décrites dans le mode d'emploi sont à considérer comme des utilisations incorrectes non couvertes par la garantie du fabricant.

Signification des symboles utilisés

Les mises en garde contre des dangers éventuels et les consignes de sécurité sont distinctement identifiables dans le mode d'emploi. Les symboles suivants seront utilisés :



DANGER !

Danger de mort ou risque de blessure immédiat !

Situation dangereuse directe qui a pour conséquence de graves blessures ou la mort.



AVERTISSEMENT !

Danger de mort ou risque de blessure probable !

Situation dangereuse générale qui peut avoir pour conséquence de graves blessures ou la mort.



ATTENTION !

Éventuelle risque de blessure !

Situation dangereuse qui peut avoir des blessures pour conséquence.



AVIS !

Risque de dommages matériels !

Situation qui peut avoir des dommages matériels pour conséquence.



Remarque :

Informations qui aident à une meilleure compréhension des opérations.

Ces symboles signifient que le port d'un équipement de protection individuelle est indispensable :

Attention !



...

Pour votre sécurité

Consignes générales de sécurité

- Pour garantir une utilisation sûre de cet appareil, l'utilisateur doit avoir lu et compris le présent mode d'emploi avant la première mise en service de l'appareil.
- Veuillez observer toutes les consignes de sécurité ! La non-observation des consignes de sécurité vous met en danger, vous et votre entourage.
- Conservez soigneusement le mode d'emploi et les consignes de sécurité pour les consulter en cas de besoin.
- Si vous vendez ou donnez l'appareil à un tiers, remettez-lui toujours le manuel d'utilisation correspondant.
- L'appareil peut uniquement être utilisé lorsqu'il est en parfait état. Si l'appareil ou une partie de l'appareil est défectueux, il doit être remis en état par le personnel spécialisé.
- Ne faites pas fonctionner l'appareil dans un local à risque d'explosion, ni à proximité de liquides ou gaz inflammables !
- Sécurisez toujours l'appareil à l'arrêt contre toute remise en marche intempestive.
- N'utilisez aucun appareil dont le commutateur marche-arrêt ne fonctionne correctement.
- Ne laissez pas les enfants s'approcher de l'appareil ! Ne laissez pas l'appareil à proximité d'enfants ou de personnes non autorisées à s'en servir.
- Ne surchargez pas l'appareil. N'utilisez l'appareil que pour les travaux pour lesquels il a été conçu.
- Portez systématiquement l'équipement de protection personnelle obligatoire.

- Soyez toujours prudent lors du maniement de l'appareil et veillez à ne l'utiliser que lorsque votre état vous le permet : travailler par fatigue, maladie, sous la consommation d'alcool, l'influence de drogues et de médicaments sont des comportements irresponsables étant donné que vous ne pouvez plus utiliser l'appareil avec sécurité.
- L'utilisation de cet appareil n'est pas prévue par des personnes (y compris des enfants) avec des aptitudes physiques, sensorielles ou mentales limitées ou des déficits dans l'expérience et/ou les connaissances, sauf si elles sont surveillées par une personne responsable de leur sécurité ou si elles ont reçues des instructions de ces personnes stipulant de quelle manière l'appareil doit être utilisé.
- Assurez-vous que les enfants ne jouent pas avec l'appareil.
- Respectez systématiquement les règles de sécurité, d'hygiène et de travail en vigueur à l'échelle nationale et internationale.

Maladie de Raynaud (Maladie des doigts blancs)

L'utilisation fréquente d'appareils vibrants peut déclencher des troubles nerveux chez les personnes à circulation sanguine sensible (p. ex. fumeurs, diabétiques). Les doigts, les mains, les poignets et/ou les bras présentent, entre autre, les symptômes suivants, même s'ils ne peuvent pas tous être constatés : douleurs, démangeaisons, picotements, engourdissement de parties du corps, décoloration de la peau.

- Dès l'apparition de troubles éventuels, arrêtez immédiatement votre travail et allez consulter un médecin.

Vous pourrez sensiblement diminuer les risques, si vous respectez les conseils suivants :

- Couvrez-vous bien lorsqu'il fait froid, et gardez vos mains au chaud. Le fait de travailler avec les mains froides en est une des raisons primordiales !
- Interrompez votre travail à intervalles réguliers et bougez vos mains. Cela vous aidera à en activer la circulation sanguine.

Sécurité électrique

- L'appareil ne doit être raccordé qu'à une prise présentant une mise à la terre réglementaire.
- La protection doit être assurée par un disjoncteur différentiel présentant un courant de fuite assigné de 30 mA maximum.
- Avant de brancher l'appareil, il doit être garanti que le branchement secteur correspond aux données de raccordement de l'appareil.
- L'appareil ne doit être utilisé que dans les limites des seuils définis en matière de tension, de puissance et de vitesse nominale (voir plaque signalétique).
- Ne pas toucher la fiche secteur avec les mains mouillées ! Enlever la fiche secteur par la prise et non pas en tirant sur le câble.
- Ne pliez pas, n'écrasez pas ou n'arrachez pas le câble secteur ; protégez-le des arêtes tranchantes, de l'huile et de la chaleur.
- Ne soulevez pas l'appareil par son câble et n'utilisez pas ce dernier à d'autres fins que celles auxquelles il est destiné.
- Contrôlez la prise et le câble avant chaque utilisation.
- En cas d'endommagement du câble secteur, débranchez immédiatement la fiche secteur. N'utilisez jamais l'appareil si le câble secteur est endommagé.
- Lorsque l'appareil n'est pas utilisé, il faut toujours que la fiche secteur soit débranchée.
- Avant de brancher la fiche secteur, vérifiez que l'appareil est hors tension.

- Avant de débrancher la fiche secteur, éteignez toujours l'appareil.
- Lorsque vous transportez l'appareil, veillez à ce qu'il soit hors tension.

Maintenance

- Avant la réalisation de tous travaux sur l'appareil, débrancher la fiche secteur.
- Seules les interventions de maintenance et réparations de dérangements décrites ici peuvent être réalisées. Toutes les autres tâches doivent être confiées à du personnel spécialisé.
- Utilisez uniquement des pièces de rechange d'origine. Seules ces pièces de rechange sont construites et appropriées pour l'appareil. Les autres pièces de rechange annulent toute garantie et peuvent en outre vous mettre en danger, ainsi que votre environnement de travail.

Consignes propres à l'appareil

- Avant toute utilisation, veuillez vous assurer qu'aucune personne ou animal ne se trouve dans un périmètre de 15 m autour de la zone de travail.
- Assurez-vous qu'aucun obstacle n'entrave la zone de travail.
- Vérifiez si la machine est complète et correctement montée.
- Tenez toujours la machine à deux mains.
- Veillez à conserver une position stable pendant votre travail : Veillez à ne pas glisser ou tomber. N'étendez pas trop les bras en avant. Ne travaillez jamais à une hauteur supérieure à l'épaule.
- Ne pas travailler seul ! Veillez à conserver une possibilité de communication (vocale, visuelle ou autre) avec une autre personne qui, le cas échéant, peut intervenir en cas d'urgence.
- Les symboles et pictogrammes apposés sur votre appareil ne doivent pas être enlevés ou masqués. Les indications apposées sur l'appareil qui ne sont plus lisibles doivent être remplacées sans tarder.



Veillez lire les instructions d'utilisation avant la mise en service de l'appareil et les respecter.



Protégez l'appareil contre l'humidité. Conservez l'appareil au sec.



Si le câble secteur est défectueux, débranchez immédiatement la fiche secteur (interruption du courant).

Equipement personnel de protection



Porter des lunettes de protection et un casque antibruit.



Portez de bonnes chaussures lorsque vous travaillez avec l'appareil.



Portez des gants de protection lorsque vous travaillez avec l'appareil.



Porter des vêtements près du corps durant le travail.

Aperçu de votre machine

► P. 3, point 1

- | | |
|------------------------------|-------------------------|
| 1. Interrupteur Marche/Arrêt | 4. Protection des mains |
| 2. Poignée arrière | 5. Outil de coupe |
| 3. Poignée avant | |

Etendue de la livraison

- Manuel d'utilisation
- Protège-lame
- Taille-haies



Remarque :

Si un de ces éléments fait défaut ou est détérioré, veuillez vous adresser au vendeur.

Utilisation

Attention !



Points à contrôler avant de commencer !



DANGER !

Attention, risque de blessure !

L'appareil ne doit être mis en marche que si aucun défaut n'a été constaté. Au cas où un élément est défectueux, il faut absolument le remplacer avant la prochaine utilisation.

Veuillez contrôler les dispositifs de sécurité et le bon état de la machine.

- Veuillez contrôler si toutes les pièces sont bien montées.
- Veuillez procéder à un contrôle visuel : ruptures de pièces, fissures, etc.

Mettre en place la rallonge de câble

► P. 3, point 2

- Raccordez la fiche de l'appareil dans la prise mâle de la rallonge.
- Placez la rallonge comme indiqué dans la décharge de traction (7).

Taillage de haies



AVIS !

Risque de détérioration de l'appareil !

Travailler avec une grande prudence lorsque vous approchez d'une clôture !

Arrêter immédiatement l'appareil si les branches coupées, un fil de clôture ou autres se coincent dans le dispositif de coupe.

- Retirez la protection du couteau.

► P. 3, point 3

- Mise en service : appuyez en même temps sur le blocage anti-démarrage (6) et sur l'interrupteur Marche/Arrêt (1). Ne pas introduire la pointe dans la haie.
- Mise hors service : lâchez l'interrupteur Marche/Arrêt (1).
- Après la mise hors service, attendez que le couteau soit complètement arrêté.
- Mettez en place la protection du couteau.

Indications pour la taille des haies

**AVIS !****Risques de dommages pour l'environnement !**

Ne pas effectuer de travaux avec un taille-haies durant les heures de repos habituelles.
Avant de tailler une haie, vérifier que des oiseaux n'y nichent pas.

1. Tailler la haie à la hauteur souhaitée.
2. Rajeunir la haie en forme de trapèze du bas vers le haut.
3. Arrondir les bords supérieurs de la haie.
4. Couper légèrement la haie au niveau du sol.

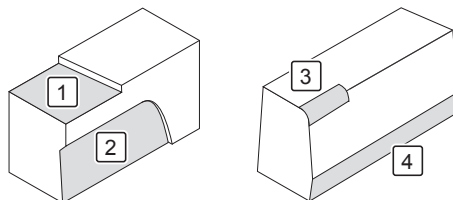

Nettoyage et entretien

Aperçu des opérations de nettoyage

Si besoin est

Quoi ?

Comment ?

Nettoyage de l'appareil

► *Nettoyage de l'appareil – p. 24*

Nettoyage de l'appareil

- Enlever la saleté grossière.
- Essuyer l'appareil avec un chiffon légèrement humide.

Entreposage, transport

Entreposage

**DANGER !****Risque de blessure !**

Veillez à ce qu'aucune personne non autorisée n'ait accès à cette machine

- Placer le fourreau sur le rail guide-chaîne.
- Rangez-le à l'horizontale, si possible. Assurez-vous que le carburant ne peut pas s'écouler de l'appareil.
- Conserver l'appareil dans un lieu sec et bien aéré.

Transport

- Placer le protège-lame sur le dispositif de coupe.
- Caler l'appareil.
- En cas d'expédition, utilisez dans toute la mesure du possible l'emballage d'origine.

Pannes et solutions

Lorsqu'un élément ne fonctionne pas...



DANGER !

Risque de blessure !

Des réparations non conformes peuvent conduire à un fonctionnement non sécurisé de votre appareil. Vous mettez votre environnement en péril et vous exposez vous-même au danger.

Il s'agit souvent de petits défauts qui conduisent à une défectuosité. Vous pouvez souvent éliminer le problème par vous-même. Veuillez tout d'abord consulter le tableau suivant avant de vous adresser à votre magasin OBI. Vous économisez ainsi un dérangement et éventuellement aussi des coûts.

Panne/Incident	Cause	Solution
Le moteur ne tourne pas.	Absence de tension de réseau ?	Vérifiez le câble, la fiche, la prise et le fusible.
	Câble de raccordement défectueux ?	Contactez votre magasin OBI.

Si vous n'êtes pas en mesure d'éliminer la panne par vous-même, veuillez vous adresser directement à votre magasin OBI. Notez que la réalisation de réparations non conformes entraîne l'annulation de la garantie et vous entraîne éventuellement des coûts supplémentaires.

Mise au rebut

Mise au rebut de l'appareil

Les appareils signalés par le symbole ci-contre ne doivent pas être jetés avec les ordures ménagères. Vous êtes tenus de mettre au rebut séparément de tels appareils électriques et électroniques usagés.



Mise au rebut de l'emballage

L'emballage se compose de carton et de matières plastiques marquées en conséquence qui peuvent être recyclés.



- Éliminez ces matériaux en les conduisant au recyclage.

FR **Spécifications techniques**

Numéro d'article	HS500
Puissance nominale	500W
Longueur de coupe	460 mm
Niveau sonore (LPA)*	87dB(A)
Niveau d'émissions sonores (LWA)*	99 dB(A) K=3dB(A)
Vibration	<5,8 m/s ² K=1,5 m/s ²

GARANTIE

Cet appareil est un produit de qualité. Il a été conçu selon les connaissances techniques actuelles et construit soigneusement en utilisant une bonne matière première courante.

La durée de garantie est de 24 mois et commence à courir au moment de la remise qui doit être attestée en présentant le ticket de caisse, la facture ou le bon de livraison. Pendant la période de garantie, toutes les anomalies fonctionnelles sont éliminées par notre service après-vente résultant, malgré une manipulation correcte conformément à notre notice d'utilisation, d'un vice de matériel.

La garantie se déroule de façon à ce que les pièces défectueuses soient réparées gratuitement ou remplacées par des pièces impeccables, selon notre choix. Les pièces remplacées deviennent notre propriété. La réparation ou le remplacement de certaines pièces n'entraîne aucune prolongation de la durée de garantie ni une nouvelle garantie pour l'appareil. Les pièces de rechange montées n'ont pas de durée de garantie propre. Nous n'accordons aucune garantie pour des dommages et défauts sur les appareils ou leurs pièces découlant d'une trop forte sollicitation, d'une manipulation non conforme ou d'un manque d'entretien.

Cela vaut également en cas de non-respect de la notice d'utilisation ainsi que pour le montage de pièces de rechange et d'accessoires qui ne figurent pas dans notre gamme. En cas d'interventions ou de modifications de l'appareil effectuées par des personnes que nous n'avons pas mandatées, le droit à la garantie devient caduc.

La garantie ne s'étend pas aux pièces usées en raison d'une usure naturelle.

En cas de demande de garantie, de pannes, de demande de pièces de rechanges ou d'accessoires, veuillez vous adresser à la centrale du service après-vente ci-dessous :

Centrale du service après-vente :

 Vertrieb/Distribution / Distribuzione:
Migros-Genossenschafts-Bund, CH-8031 Zürich
Migros France SAS, F-74160 Archamps

 M-INFOLINE
CH-0800 84 0848
www.migros.ch

DO IT+ GARDEN
 **MIGROS**