



Canon

IXUS 230 HS

Guida dell'utente della fotocamera

- Leggere con attenzione la presente guida, inclusa la sezione "Precauzioni per la sicurezza", prima di utilizzare la fotocamera.
- La lettura della presente guida consente di ottenere informazioni per un utilizzo corretto della fotocamera.
- Conservare la guida in un luogo sicuro per riferimento futuro.

ITALIANO

Contenuto della confezione

Controllare che la confezione della fotocamera contenga gli elementi riportati di seguito.

In caso di elementi mancanti, contattare il rivenditore presso il quale è stata acquistata la fotocamera.



Fotocamera



Batteria ricaricabile NB-4L
(con copritermiale)



Carica batteria
CB-2LV/CB-2LVE

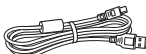

Cavo interfaccia
IFC-400PCU



Cinghietta da
polso WS-DC11



Guida introduttiva



CD DIGITAL CAMERA
Solution Disk



Libretto della
garanzia Canon

Uso dei manuali

Fare riferimento anche ai manuali contenuti nel CD DIGITAL CAMERA Solution Disk.

- **Guida dell'utente della fotocamera (questa guida)**

Dopo avere appreso le nozioni fondamentali, utilizzare le varie funzioni della fotocamera per scattare foto di qualità professionale.

- **Guida al software**

Contiene informazioni relative all'uso del software incluso.



- La scheda di memoria non è inclusa (pag. 16).
- Per visualizzare i manuali in formato PDF, è necessario Adobe Reader. Per visualizzare i manuali in Word, è possibile installare Microsoft Word/Word Viewer (necessario solo per i manuali per il Medio Oriente).

Informazioni preliminari

- Effettuare alcuni scatti di prova e riprodurne il risultato per essere sicuri che le immagini vengano registrate in modo corretto. Canon Inc., le sue affiliate e consociate e i distributori non possono essere considerati responsabili per danni indiretti dovuti al malfunzionamento di una fotocamera o di un accessorio, incluse le schede di memoria, che comportino la mancata registrazione di un'immagine o la registrazione in un modo non adatto alla fotocamera.
- Le immagini registrate con questa fotocamera sono destinate all'uso personale. Non registrare immagini che possono violare le leggi sul copyright senza la previa autorizzazione del titolare del copyright. L'acquisizione di immagini durante spettacoli, mostre o immagini di proprietà di altre società effettuata utilizzando una macchina fotografica o dispositivi di altro tipo potrebbe violare il copyright o altri diritti legali, anche in caso di immagini scattate per uso personale.
- Per informazioni sulla garanzia della fotocamera, consultare il Libretto della garanzia Canon fornito con la fotocamera. Per informazioni sui contatti del Supporto Clienti Canon, consultare il Libretto della garanzia Canon.
- Il monitor LCD viene prodotto utilizzando tecniche di fabbricazione di alta precisione. Oltre il 99,99% dei pixel funziona secondo le specifiche, ma occasionalmente è possibile che alcuni pixel appaiano come punti luminosi o scuri. Ciò non costituisce un malfunzionamento e non ha alcuna conseguenza sull'immagine registrata.
- Il monitor LCD potrebbe essere coperto da una sottile pellicola di plastica per proteggerlo da eventuali graffi durante il trasporto. In tale caso, rimuovere la pellicola prima di utilizzare la fotocamera.
- Prestare particolare attenzione quando si utilizza la fotocamera per lunghi periodi di tempo in quanto il corpo della fotocamera potrebbe surriscaldarsi. Ciò non costituisce un malfunzionamento.

Istruzioni per usi specifici



Scatto

- Scatto con impostazioni automatiche della fotocamera (modalità Auto) 26

Foto di persone



Ritratti
(pag. 62)



Bambini e animali
(pag. 62)



Sulla spiaggia
(pag. 63)



Sulla neve
(pag. 63)



Espressioni del
volto (pag. 79)

Altri tipi di scene



Notturni
(pag. 63)



Luce scarsa
(pag. 63)



Fogliame
(pag. 63)



Fuochi d'artificio
(pag. 64)

Scatto con effetti speciali



Colori vivaci
(pag. 65)



Effetto poster
(pag. 65)



Effetto fish-eye
(pag. 66)



Effetto miniatura
(pag. 66)



Effetto fotocamera
giocattolo (pag. 67)



Monocromatico
(pag. 68)

- Messa a fuoco dei visi 26, 62, 92
- Scattare in ambienti dove non è consentito l'utilizzo del flash (spegnere il flash) 52
- Scattare foto di cui si è soggetti (autoscatto)..... 55, 75
- Inserire la data e l'ora degli scatti 54
- Riprendere un filmato prima di scattare una foto..... 72



Visualizzazione

- Osservare le foto scattate..... 29
- Riprodurre automaticamente le foto (presentazione) 117
- Visualizzare le foto sul televisore 170
- Visualizzare le foto su un computer..... 34
- Cercare rapidamente le foto 114
- Eliminare le foto..... 30, 128



Ripresa/visualizzazione di filmati

- Riprendere i filmati..... 31, 103
- Visualizzare i filmati 33
- Riprendere soggetti che si muovono velocemente e riprodurli in visione rallentata 106



Stampa

- Stampa di foto 142



Salvataggio

- Salvare le immagini in un computer 34



Altro

- Disattivare i suoni 46
- Utilizzare la fotocamera all'estero 16, 164
- Comprendere cosa viene visualizzato sullo schermo..... 183

Sommario

| | |
|---|----|
| Contenuto della confezione | 2 |
| Informazioni preliminari..... | 3 |
| Istruzioni per usi specifici..... | 4 |
| Sommario | 6 |
| Convenzioni utilizzate in questa guida | 9 |
| Precauzioni per la sicurezza..... | 10 |

1 Introduzione..... 13

| | |
|--|----|
| Carica della batteria..... | 14 |
| Schede di memoria compatibili (vendute separatamente) | 16 |
| Inserimento della batteria e della scheda di memoria | 17 |
| Impostazione di data e ora | 20 |
| Impostazione della lingua di visualizzazione..... | 22 |
| Formattazione delle schede di memoria..... | 23 |
| Pressione del pulsante dell'otturatore | 25 |
| Scatto di fotografie (Smart Auto) | 26 |
| Visualizzazione delle immagini | 29 |
| Eliminazione delle immagini | 30 |
| Ripresa di filmati | 31 |
| Visualizzazione di filmati..... | 33 |
| Trasferimento di immagini su un computer per la visualizzazione | 34 |

2 Approfondimenti 39

| | |
|--|----|
| Guida ai componenti..... | 40 |
| Visualizzazione sullo schermo..... | 42 |
| Indicatore | 43 |
| Menu FUNC. - Operazioni di base.. | 44 |
| MENU - Operazioni di base | 45 |
| Modifica delle impostazioni sonore.. | 46 |
| Regolazione della luminosità dello schermo..... | 48 |

| | |
|--|----|
| Ripristino delle impostazioni predefinite della fotocamera..... | 49 |
| Funzione di risparmio batteria (AutoSpegnimento)..... | 50 |
| Funzioni dell'orologio | 50 |

3 Scatto con le funzioni di uso comune..... 51

| | |
|---|----|
| Disattivazione del flash | 52 |
| Zoom avanti ravvicinato sui soggetti (Zoom Digitale) | 53 |
| Inserimento della data e dell'ora | 54 |
| Utilizzo dell'autoscatto..... | 55 |
| Modifica del formato immagine | 58 |
| Modifica dell'impostazione Pixel di registrazione (Dimensioni immagine) | 59 |
| Modifica del rapporto di compressione (Qualità immagine)..... | 59 |

4 Aggiunta di effetti e scatto in condizioni diverse..... 61

| | |
|--|----|
| Scatto in condizioni diverse..... | 62 |
| Aggiunta di effetti e scatto | 65 |
| Creazione automatica di filmati brevi (Video Diario) | 72 |
| Rilevamento di un viso e scatto (Otturatore intelligente) | 73 |
| Scatto con esposizioni lunghe..... | 77 |
| Scatto continuo ad alta velocità (Raffica alta velocità) | 78 |
| Acquisizione delle espressioni del volto migliori (Selezione immagine migliore)..... | 79 |
| Scatto di immagini in modalità Unione Guidata | 80 |

| | |
|---|------------|
| <hr/> | |
| 5 Scelta personalizzata delle impostazioni | 81 |
| Scatto in Programma AE | 82 |
| Regolazione della luminosità (compensazione dell'esposizione del flash) | 83 |
| Attivazione del flash | 83 |
| Regolazione del bilanciamento del bianco | 84 |
| Modifica della sensibilità ISO | 85 |
| Correzione della luminosità e scatto (i-Contrast) | 86 |
| Scatto continuo | 87 |
| Modifica della tonalità di un'immagine (My Colors) | 88 |
| Scatti ravvicinati (Macro) | 90 |
| Soggetti molto distanti (Infinito) | 90 |
| Modifica della modalità Cornice AF .. | 92 |
| Scelta del soggetto da mettere a fuoco (AF tracking) | 94 |
| Ingrandimento del punto di messa a fuoco | 95 |
| Scatto con Blocco AF | 96 |
| Scatto con AF Servo | 97 |
| Modifica del metodo di lettura | 98 |
| Scatto con Blocco AE | 99 |
| Scatto con Blocco FE | 99 |
| Scatto con Sincro lenta | 100 |
| Correzione occhi rossi | 101 |
| Verifica degli occhi chiusi | 102 |
| <hr/> | |
| 6 Utilizzo delle varie funzioni per la ripresa di filmati ... | 103 |
| Ripresa di vari tipi di filmati | 104 |
| Ripresa di filmati con l'aspetto di un modello in miniatura (Effetto miniatura) | 105 |
| Ripresa di filmati rallentati | 106 |
| Modifica della qualità dell'immagine | 108 |
| Utilizzo del Filtro Vento | 109 |
| Altre funzioni di scatto | 110 |
| Modifica | 111 |
| <hr/> | |
| 7 Utilizzo delle varie funzioni di riproduzione e modifica | 113 |
| Ricerca rapida delle immagini | 114 |
| Visualizzazione delle immagini in riproduzione filtrata | 115 |
| Visualizzazione di presentazioni ... | 117 |
| Verifica della messa a fuoco | 119 |
| Ingrandimento di immagini | 120 |
| Visualizzazione di ciascuna immagine di un gruppo | 121 |
| Visualizzazione di varie immagini (Shuffle intelligente) | 123 |
| Modifica delle transizioni delle immagini | 124 |
| Protezione delle immagini | 124 |
| Eliminazione delle immagini | 128 |
| Immagini contrassegnate come preferite | 130 |
| Organizzazione delle immagini per categoria (Categoria) | 132 |
| Rotazione delle immagini | 135 |
| Ridimensionamento delle immagini | 136 |
| Ritaglio | 137 |
| Aggiunta di effetti con la funzione My Colors | 138 |
| Correzione della luminosità (i-Contrast) | 139 |
| Correzione dell'effetto occhi rossi | 140 |

8 Stampa 141

| | |
|---|-----|
| Stampa delle immagini | 142 |
| Scelta delle immagini per la stampa (DPOF) | 149 |
| Scelta delle immagini per un fotolibro..... | 154 |

**9 Personalizzazione
delle impostazioni
della fotocamera..... 157**

| | |
|---|-----|
| Modifica delle impostazioni della fotocamera | 158 |
| Modifica delle impostazioni delle funzioni di scatto | 165 |
| Modifica delle funzioni di riproduzione | 168 |

10 Informazioni utili 169

| | |
|---|-----|
| Visualizzazione delle immagini su un televisore..... | 170 |
| Utilizzo dell'alimentazione domestica..... | 174 |
| Utilizzo di una scheda Eye-Fi..... | 175 |
| Risoluzione dei problemi | 177 |
| Elenco dei messaggi che vengono visualizzati sullo schermo | 180 |
| Informazioni visualizzate sullo schermo..... | 183 |
| Funzioni ed elenchi dei menu | 188 |
| Precauzioni di utilizzo..... | 197 |
| Specifiche..... | 198 |
| Accessori..... | 202 |
| Accessori venduti separatamente | 203 |
| Indice..... | 205 |

Convenzioni utilizzate in questa guida

- Le icone vengono utilizzate nel testo per rappresentare i pulsanti e i selettori della fotocamera.
- La lingua visualizzata sullo schermo è racchiusa fra [] (parentesi quadre).
- I pulsanti di direzione e il pulsante FUNC./SET vengono rappresentati con le seguenti icone.

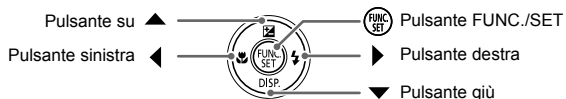

- ⓘ : Particolari a cui prestare attenzione
- ❓ : Suggerimenti per la risoluzione dei problemi
- 💡 : Suggerimenti per ottenere il massimo dalla fotocamera
- 📖 : Informazioni supplementari
- (p. xx): pagine di riferimento ("xx" indica il numero di pagina)
- In questa guida si presuppone che siano state selezionate le impostazioni predefinite di tutte le funzioni.
- I vari tipi di schede di memoria che possono essere utilizzati con questa fotocamera vengono denominati collettivamente schede di memoria.

Precauzioni per la sicurezza

- Prima di utilizzare il prodotto, leggere attentamente le precauzioni per la sicurezza riportate di seguito. Accertarsi sempre che il prodotto venga utilizzato in modo corretto.
- Le precauzioni per la sicurezza delle seguenti pagine vengono fornite per evitare incidenti alle persone o danni all'apparecchiatura.
- Consultare anche le guide fornite con gli accessori in uso acquistati separatamente.



Avvertenza

Indica la possibilità di lesioni gravi o di morte.

- **Non fare scattare il flash in prossimità degli occhi delle persone.**

L'esposizione alla luce intensa generata dal flash potrebbe causare danni alla vista. In particolare, quando si utilizza il flash è necessario mantenersi ad almeno 1 metro di distanza dai neonati.

- **Conservare l'apparecchiatura fuori della portata di bambini e neonati.**

Cinghia: l'avvolgimento della cinghia al collo di un bambino potrebbe causarne il soffocamento.

- **Utilizzare esclusivamente le sorgenti di alimentazione consigliate.**
- **Non smontare, modificare né esporre il prodotto a fonti di calore.**
- **Non lasciare cadere né sottoporre il prodotto a urti.**
- **Per evitare il rischio di lesioni, non toccare le parti interne del prodotto in caso di caduta o altro tipo di danneggiamento.**
- **Sospendere immediatamente l'uso del prodotto in caso di emissione di fumo o odori strani oppure di altro funzionamento anomalo.**
- **Non utilizzare solventi organici quali alcool, benzina o diluente per pulire il prodotto.**
- **Evitare che il prodotto venga a contatto con acqua, ad esempio l'acqua di mare, o con altri liquidi.**
- **Evitare che liquidi o corpi estranei penetrino all'interno della fotocamera.**

Ciò potrebbe provocare scosse elettriche o incendi.

In caso di contatto di liquidi o corpi estranei con le parti interne della fotocamera, spegnerla immediatamente e rimuovere la batteria.

Se la carica batteria viene a contatto con liquidi, scollegarlo dalla presa e rivolgersi al distributore della fotocamera oppure contattare un Help Desk del Supporto Clienti Canon.

- **Utilizzare soltanto la batteria consigliata.**
- **Non posizionare la batteria in prossimità di una fonte di calore né esporla a una fiamma diretta.**
- **Scollegare periodicamente il cavo di alimentazione e, con un panno asciutto, rimuovere la polvere e la sporcizia che si accumulano sulla spina, all'esterno della presa di alimentazione e nell'area circostante.**
- **Non toccare il cavo di alimentazione con le mani bagnate.**
- **Non utilizzare l'apparecchiatura in modo da superare la capacità nominale della presa elettrica o degli accessori di cablaggio. Non utilizzarla se il cavo di alimentazione o la spina risultano danneggiati oppure non inseriti completamente nella presa.**
- **Evitare che oggetti metallici (ad esempio graffette o chiavi) o sporcizia entrino in contatto con i terminali o con la spina.**

La batteria potrebbe esplodere o presentare fuoriuscite di liquido, con conseguente rischio di scosse elettriche o incendi. Ciò potrebbe causare lesioni personali e danni all'ambiente circostante. In caso di contatto degli elettroliti fuoriusciti dalla batteria con occhi, bocca, cute o abiti, sciacquare immediatamente con acqua.

- **Spegnere la fotocamera nei luoghi in cui l'uso di fotocamere è vietato.**

Le onde elettromagnetiche emesse dalla fotocamera potrebbero interferire con il funzionamento di strumenti elettronici e altri dispositivi. Prestare particolare attenzione quando si utilizza la fotocamera in luoghi in cui l'uso di dispositivi elettronici è vietato, ad esempio all'interno di aerei e strutture sanitarie.

- **Non utilizzare i CD-ROM forniti con lettori di CD che non supportano i CD-ROM di dati.**

L'ascolto in cuffia dei suoni alti provocati dalla riproduzione di un CD-ROM in un lettore di CD musicali (lettore audio) potrebbe provocare la perdita di udito. Inoltre, ciò potrebbe danneggiare gli altoparlanti.



Attenzione

Indica la possibilità di lesioni.

- **Quando si tiene la fotocamera per la cinghia, prestare attenzione a non colpirla o farle subire forti scosse o urti.**

- **Fare attenzione a non urtare o spingere con forza l'obiettivo.**

Ciò potrebbe provocare lesioni personali o danni alla fotocamera.

- **Prestare attenzione a non urtare lo schermo.**

In caso di rottura dello schermo, i frammenti potrebbero provocare lesioni.

- **Quando si utilizza il flash, prestare attenzione a non coprirlo con le dita o con gli abiti.**

Ciò potrebbe provocare ustioni o danneggiare il flash.

- **Non utilizzare, collocare né conservare il prodotto nei seguenti luoghi:**

- Luoghi esposti a luce del sole intensa
- Luoghi con temperatura superiore a 40 °C
- Ambienti umidi o polverosi

In caso contrario, si potrebbero verificare fuoriuscite di liquido, surriscaldamento o esplosione della batteria, con conseguente rischio di scosse elettriche, incendi, ustioni o altri tipi di lesioni.

Le temperature elevate potrebbero causare la distorsione dell'involucro della fotocamera o del carica batteria.

- **Gli effetti di transizione delle presentazioni potrebbero provocare disturbi se visualizzati per periodi prolungati.**

Attenzione

Indica la possibilità di danni all'apparecchiatura.

- **Non puntare la fotocamera verso sorgenti luminose intense, ad esempio il sole in un giorno sereno.**

In caso contrario, il sensore immagine potrebbe danneggiarsi.

- **Quando si utilizza la fotocamera sulla spiaggia o in località particolarmente ventose, evitare che la polvere o la sabbia penetrino all'interno della fotocamera.**

Ciò potrebbe provocare il malfunzionamento del prodotto.

Precauzioni per la sicurezza

• **Durante il normale utilizzo, il flash potrebbe emettere piccole quantità di fumo.**
Ciò è dovuto all'elevata intensità del flash, che provoca la combustione di polvere e corpi estranei presenti sulla parte anteriore dell'unità. Utilizzare un batuffolo di cotone per rimuovere la sporcizia, la polvere o altri corpi estranei dal flash per evitare il surriscaldamento e il danneggiamento dell'unità.

• **Rimuovere e conservare la batteria quando la fotocamera non viene utilizzata.**
Se la batteria viene lasciata nella fotocamera, potrebbero verificarsi danni dovuti a fuoriuscite di liquido.

• **Prima di smaltire la batteria, coprire i terminali con nastro adesivo o altro materiale isolante.**

Il contatto con altri materiali metallici potrebbe provocare incendi o esplosioni.

• **Scollegare la carica batteria dalla presa di corrente al termine della ricarica o quando non viene utilizzato.**

• **Durante la fase di ricarica, non coprire il carica batteria con tessuti di alcun tipo.**
Se viene lasciata collegata per un periodo di tempo prolungato, l'unità potrebbe surriscaldarsi e deformarsi, con conseguente rischio di incendio.

• **Non posizionare la batteria in prossimità di animali domestici.**

Gli animali domestici potrebbero mordere la batteria provocando fuoriuscite di liquido, surriscaldamento o esplosioni, con conseguente rischio di incendi o danni.

• **Non sedersi dopo avere riposto la fotocamera in tasca.**

Questa azione potrebbe danneggiare lo schermo o provocarne il malfunzionamento.

• **Nel riporre la fotocamera nella borsa, assicurarsi che oggetti rigidi non urtino lo schermo.**

• **Non collegare alcun oggetto rigido alla fotocamera.**

Questa azione potrebbe danneggiare lo schermo o provocarne il malfunzionamento.

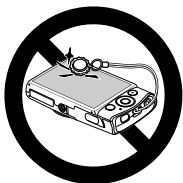

Introduzione

In questo capitolo vengono descritte le operazioni da effettuare prima dello scatto, la procedura di scatto in modalità **AUTO**, nonché le modalità per visualizzare ed eliminare le immagini registrate.

Nell'ultima parte del capitolo vengono fornite le spiegazioni relative alla ripresa e alla visualizzazione dei filmati e al trasferimento di immagini su un computer.

Collegamento della cinghia/Come tenere la fotocamera

- Collegare la cinghia fornita e avvolgerla intorno al polso per evitare che la fotocamera possa cadere durante l'uso.
- Durante le riprese, tenere le braccia vicino al corpo e afferrare saldamente la fotocamera dai lati. Assicurarsi che le dita non blocchino il flash.

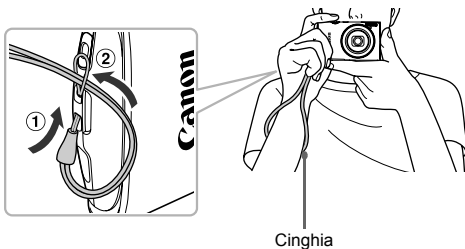

Carica della batteria

Per caricare la batteria, utilizzare il carica batteria fornito. Caricare la batteria, poiché risulta scarica al momento dell'acquisto.

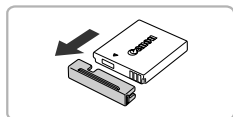

1 Rimuovere lo sportello.

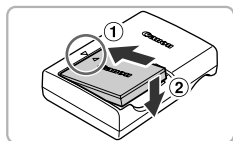

2 Inserire la batteria.

- Allineare i simboli ▲ sulla batteria e sul carica batteria, quindi inserire la batteria facendola scorrere all'interno (1) e verso il basso (2).

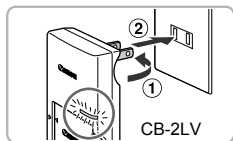

3 Caricare la batteria.

- Per il modello **CB-2LV**: ruotare la spina verso l'esterno (1) e inserire il carica batteria in una presa di corrente (2).
- Per il modello **CB-2LVE**: inserire il cavo di alimentazione nel carica batteria, quindi inserirne l'altra estremità in una presa di corrente.
- ▶ La spia di carica si accende in arancione e la carica ha inizio.
- ▶ Al termine della carica la spia diventa verde. La carica richiede circa 1 ora e 30 minuti.

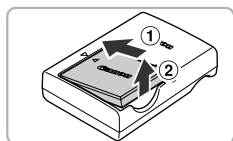
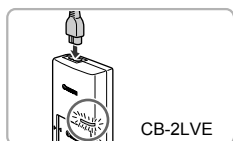

4 Rimuovere la batteria.

- Scollegare il carica batteria dalla presa di corrente, quindi rimuovere la batteria facendola scorrere all'interno (1) e verso l'alto (2).



Per proteggere la batteria e prolungarne la durata, l'operazione di carica non deve durare più di 24 ore consecutive.

Numero di scatti possibili/Durata di ripresa e riproduzione

| | |
|---------------------------------|-------------------------|
| Numero di scatti*1 | Circa 210 |
| Durata ripresa filmato*2 | Circa 40 minuti |
| Scatto continuo*3 | Circa 1 ora e 10 minuti |
| Durata riproduzione | Circa 4 ore |

*1 Il numero di scatti che è possibile effettuare si basa sullo standard di misura dell'associazione CIPA (Camera & Imaging Products Association).



*2 I valori di durata indicati sono basati sulle impostazioni predefinite, sull'avvio e l'arresto della ripresa, sull'accensione e lo spegnimento della fotocamera e su operazioni quali l'utilizzo dello zoom.

*3 I valori di durata indicati sono basati sugli scatti ripetuti finché non viene raggiunta la durata massima del filmato o finché la registrazione non si arresta automaticamente.

• Il numero di scatti possibili e la durata di ripresa potrebbero essere inferiori ai valori indicati a seconda delle condizioni di scatto.

Indicatore di carica della batteria

Sullo schermo appare un'icona o un messaggio che indica lo stato di carica della batteria.

| Schermo | Riepilogo |
|--|---|
|  | Carica sufficiente. |
|  | Batteria parzialmente esaurita, ma sufficientemente carica. |
|  (Rosso lampeggiante) | Batteria quasi esaurita. Caricare la batteria. |
| "Cambiare la batteria" | Batteria esaurita. Caricare la batteria. |



Cosa fare se...

- Cosa fare se la batteria presenta un rigonfiamento?
Si tratta di una caratteristica normale della batteria e non indica un problema. Tuttavia, se la batteria si gonfia al punto da non poter essere più inserita nella fotocamera, contattare l'Help Desk del Supporto Clienti Canon.
- Cosa fare se la batteria si esaurisce rapidamente anche dopo essere stata caricata?
La batteria ha esaurito il suo ciclo di vita. Acquistare una nuova batteria.



Utilizzo efficace della batteria e del carica batteria

- Caricare la batteria il giorno stesso dell'utilizzo o un giorno prima. Le batterie cariche si scaricano naturalmente anche se non utilizzate. Collegare lo sportello a una batteria carica in modo che il simbolo ▲ sia visibile.
- Modalità di conservazione della batteria per lunghi periodi: Scaricare completamente e rimuovere la batteria dalla fotocamera. Collegare il copriterminale e riporre la batteria. La conservazione di una batteria per lunghi periodi di tempo (circa un anno) senza averla precedentemente scaricata può abbreviarne la durata o incidere negativamente sulle prestazioni.
- Il carica batteria può essere utilizzato anche all'estero. Può essere utilizzato in regioni con corrente CA da 100 - 240 V (50/60 Hz). Se la spina non è adatta alla presa, utilizzare un apposito adattatore disponibile in commercio. Non utilizzare trasformatori elettrici per i viaggi all'estero perché potrebbero provocare danni.



Schede di memoria compatibili (vendute separatamente)

Le schede indicate di seguito possono essere utilizzate senza limitazioni delle relative capacità.

- Schede di memoria SD*
- Schede di memoria SDHC*
- Schede di memoria SDXC *
- Schede Eye-Fi

* Questa scheda di memoria soddisfa gli standard SD. Alcune schede potrebbero non funzionare correttamente in base alla marca scelta.



In base alla versione del sistema operativo in uso, le schede di memoria SDXC potrebbero non venire riconosciute anche se si utilizza un normale lettore disponibile in commercio. Assicurarsi preventivamente che il sistema operativo in uso supporti le schede di memoria SDXC.

Informazioni sulle schede Eye-Fi

Non si garantisce la compatibilità di questo prodotto con le funzioni dell'Eye-Fi card (incluso il trasferimento wireless). In caso di problemi con l'Eye-Fi card, si prega di contattare il costruttore della scheda.

In molti paesi è richiesta un'approvazione per l'uso dell'Eye-Fi card. Senza la suddetta approvazione, la scheda non può essere utilizzata. Se ci fossero dubbi in merito all'utilizzo della scheda nelle zone d'interesse, si prega di controllare con il costruttore della scheda.

Inserimento della batteria e della scheda di memoria

Inserire nella fotocamera la batteria inclusa e una scheda di memoria (venduta separatamente).

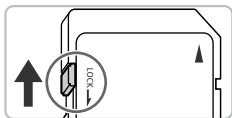

1 Controllare la linguetta di protezione dalla scrittura della scheda.

- Se la scheda di memoria dispone di una linguetta di protezione dalla scrittura, non sarà possibile registrare le immagini con la linguetta in posizione di blocco. Spostare la linguetta verso l'alto finché non scatta.

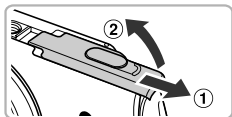

2 Aprire lo sportello.

- Fare scorrere lo sportello (1) e sollevarlo (2).

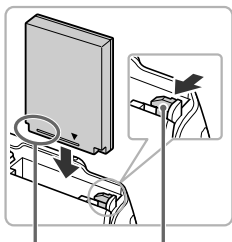

3 Inserire la batteria.

- Premere il blocco della batteria nella direzione della freccia, quindi inserire la batteria come mostrato finché non scatta in posizione.
- Assicurarsi di inserire la batteria con l'orientamento corretto, altrimenti non si bloccherà in posizione.

Terminali Blocco della
batteria

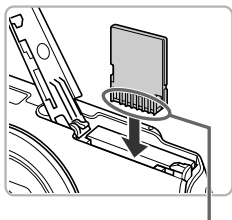

4 Inserire la scheda di memoria.

- Inserire la scheda di memoria come mostrato finché non scatta in posizione.
- Accertarsi che sia orientata in modo corretto. L'inserimento della scheda di memoria con orientamento errato può danneggiare la fotocamera.

Terminali

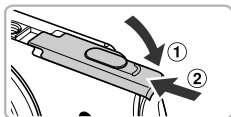

5 Chiudere lo sportello.

- Chiudere lo sportello (①) e premere verso il basso facendolo scorrere finché non scatta in posizione (②).

? Cosa fare se sullo schermo viene visualizzato [Scheda memoria bloccata]?

Se la linguetta di protezione dalla scrittura è in posizione di blocco, sullo schermo verrà visualizzato [Scheda memoria bloccata] e non sarà possibile scattare o eliminare le immagini.

Rimozione della batteria e della scheda di memoria

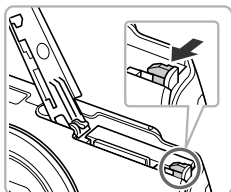

Rimuovere la batteria.

- Aprire lo sportello e premere il blocco della batteria nella direzione indicata dalla freccia.
- ▶ La batteria verrà espulsa.

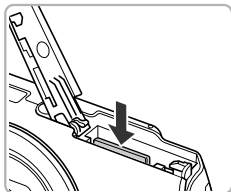

Rimuovere la scheda di memoria.

- Spingere la scheda di memoria finché non si avverte uno scatto, quindi rilasciarla lentamente.
- ▶ La scheda di memoria verrà espulsa.

Numero di scatti per scheda di memoria

| | | |
|--------------------------|------------|------------|
| Scheda di memoria | 4 GB | 16 GB |
| Numero di scatti | Circa 1231 | Circa 5042 |

- I valori indicati sono basati sulle impostazioni predefinite.
- Il numero di scatti che è possibile effettuare dipende dalle impostazioni della fotocamera, dal soggetto e dalla scheda di memoria utilizzata.



Può essere controllato il numero di scatti che è possibile effettuare?



Il numero di scatti che è possibile effettuare può essere controllato quando la fotocamera è in una modalità di scatto (pag. 26).

Impostazione di data e ora

La schermata delle impostazioni Data/Ora viene visualizzata alla prima accensione della fotocamera. Poiché la data e l'ora registrate nelle immagini si basano su queste impostazioni, assicurarsi di selezionarle.

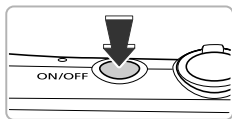

1 Accendere la fotocamera.

- Premere il pulsante ON/OFF.
- ▶ Viene visualizzata la schermata Data/Ora.



2 Impostare la data e l'ora.

- Premere i pulsanti ◀▶ per scegliere un'opzione.
- Premere i pulsanti ▲▼ per impostare un valore.
- Dopo avere selezionato tutte le impostazioni, premere il pulsante .



3 Impostare il fuso orario locale.

- Premere i pulsanti ◀▶ per scegliere il fuso orario locale.

4 Completare l'impostazione.

- Premere il pulsante  per completare l'impostazione. Dopo una schermata di conferma, viene visualizzata nuovamente la schermata di scatto.
- Premendo il pulsante ON/OFF la fotocamera si spegnerà.



Visualizzazione ricorrente della schermata Data/Ora

Impostare la data e l'ora corrette. Se la data e l'ora e il fuso orario locale non vengono impostati, la schermata Data/Ora verrà visualizzata a ogni accensione della fotocamera.



Impostazioni dell'ora legale

Se si sceglie ☀️ Off al passo 2 a pag. 20 e si premono i pulsanti ▲▼ per selezionare ☀️, verrà impostata l'ora legale (un'ora in più rispetto all'ora corrente).

Modifica della data e dell'ora

È possibile modificare le impostazioni correnti della data e dell'ora.

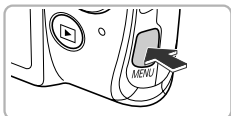

1 Visualizzare il menu.

- Premere il pulsante **MENU**.

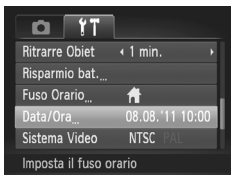

2 Scegliere [Data/Ora].

- Spostare la leva dello zoom per scegliere la scheda **↑↓**.
- Premere i pulsanti ▲▼ per scegliere [Data/Ora], quindi premere il pulsante **FUNC. SET**.

3 Modificare la data e l'ora.

- Attenersi alle istruzioni del passo 2 a pag. 20 per regolare le impostazioni.
- Premere il pulsante **MENU** per chiudere il menu.



Batteria data/ora

- La fotocamera è dotata di una batteria data/ora incorporata (batteria di riserva) che consente di conservare le impostazioni della data e dell'ora per circa 3 settimane dopo la rimozione della batteria ricaricabile.
- Inserendo una batteria carica o collegando un Kit adattatore CA (venduto separatamente, pag. 203), è possibile caricare la batteria data/ora in circa 4 ore anche se la fotocamera non è accesa.
- Se la batteria data/ora è scarica, all'accensione della fotocamera viene visualizzata la schermata Data/Ora. Attenersi alla procedura riportata a pag. 20 per impostare la data e l'ora.

Impostazione della lingua di visualizzazione

È possibile cambiare la lingua visualizzata sullo schermo.

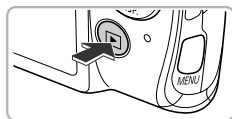

1 Attivare la modalità di riproduzione.

- Premere il pulsante .

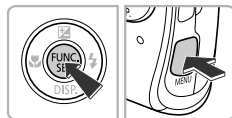





2 Visualizzare la schermata delle impostazioni.

- Tenere premuto il pulsante , quindi premere immediatamente il pulsante **MENU**.



| | | |
|------------|-----------|---------|
| English | Svenska | Türkçe |
| Deutsch | Español | 繁體中文 |
| Français | 簡體中文 | 한국어 |
| Nederlands | Русский | മലയാളം |
| Dansk | Português | العربية |
| Suomi | Ελληνικά | Română |
| Italiano | Polski | فارسی |
| Norsk | Čeština | हिन्दी |
| Українська | Magyar | 日本語 |

3 Impostare la lingua di visualizzazione.



- Premere i pulsanti     per scegliere una lingua, quindi premere il pulsante .
- ▶ Una volta impostata la lingua di visualizzazione, la schermata delle impostazioni verrà chiusa.



? Cosa fare se viene visualizzato l'orologio quando si preme il pulsante ?

L'orologio viene visualizzato se intercorre troppo tempo fra la pressione del pulsante  e quella del pulsante **MENU** al passo 2. Se l'orologio viene visualizzato, premere il pulsante  per annullarne la visualizzazione e ripetere le operazioni del passo 2.



È possibile cambiare la lingua di visualizzazione anche premendo il pulsante **MENU** per scegliere [Lingua ] nella scheda .

Formattazione delle schede di memoria

Prima di utilizzare una scheda di memoria nuova oppure una scheda già formattata con altri dispositivi, è necessario formattarla con la fotocamera in uso. La formattazione o inizializzazione di una scheda di memoria comporta l'eliminazione di tutti i dati in essa contenuti. Poiché non è possibile recuperare i dati eliminati, prestare particolare attenzione prima di formattare la scheda di memoria.

Prima di formattare una scheda Eye-Fi (pag. 175), assicurarsi di avere installato in un computer il software contenuto nella scheda.

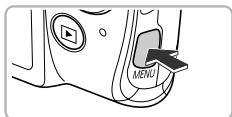

1 Visualizzare il menu.

- Premere il pulsante **MENU**.

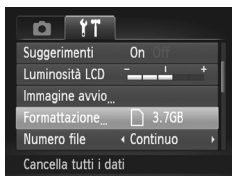

2 Scegliere [Formattazione].

- Spostare la leva dello zoom per scegliere la scheda **YT**.
- Premere i pulsanti **▲▼** per scegliere [Formattazione], quindi premere il pulsante **FUNC. SET**.

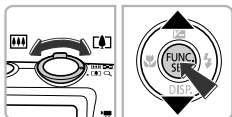



3 Scegliere [OK].

- Premere i pulsanti **◀▶** per scegliere [OK], quindi premere il pulsante **FUNC. SET**.

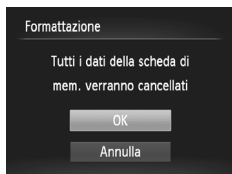



4 Formattare la scheda di memoria.

- Premere i pulsanti ▲▼ per scegliere [OK], quindi premere il pulsante  per iniziare la formattazione.
- Al termine della formattazione, viene visualizzato il messaggio [Formattazione scheda di memoria completata]. Premere il pulsante .



La formattazione o la cancellazione dei dati su una scheda di memoria modifica semplicemente le informazioni di gestione del file sulla scheda e non assicura la completa eliminazione del contenuto. Prestare attenzione durante il trasferimento o lo smaltimento di una scheda di memoria. Quando si smaltisce una scheda di memoria, è necessario adottare alcune precauzioni, ad esempio distruggere fisicamente la scheda per evitare che le informazioni personali in essa contenute possano essere utilizzate da terzi.



- La capacità totale della scheda di memoria visualizzata nella schermata di formattazione potrebbe essere inferiore a quella indicata sulla scheda di memoria.
- Eseguire una formattazione di basso livello (pag. 159) della scheda di memoria se la fotocamera non funziona correttamente, se si ritiene che la velocità di registrazione/lettura di una scheda di memoria sia notevolmente ridotta, se lo scatto continuo subisce rallentamenti o se la registrazione di un filmato si interrompe all'improvviso.

Pressione del pulsante dell'otturatore

Per registrare le immagini a fuoco, premere leggermente (fino a metà corsa) il pulsante dell'otturatore per mettere a fuoco, quindi premerlo completamente per scattare.

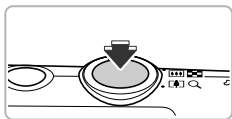

1 Premere fino a metà corsa (Premere leggermente per mettere a fuoco).

- Premere leggermente finché la fotocamera non emette due segnali acustici e non vengono visualizzate due cornici AF in corrispondenza dei punti di messa a fuoco.

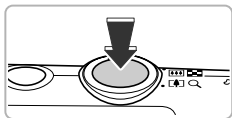

2 Premere completamente (Premere completamente per scattare).

- ▶ La fotocamera emette il suono dello scatto e scatta.
- Poiché lo scatto viene effettuato durante la riproduzione del suono dello scatto, fare attenzione a non muovere la fotocamera.

? La durata del suono dello scatto è variabile?

- Poiché il tempo necessario per scattare è diverso a seconda della scena da riprendere, la durata del suono dello scatto può variare.
- Se la fotocamera o il soggetto si muove durante la riproduzione del suono dello scatto, l'immagine registrata potrebbe risultare sfocata.



Se si scatta premendo il pulsante dell'otturatore senza osservare una pausa a metà corsa, l'immagine potrebbe non risultare a fuoco.

Scatto di fotografie (Smart Auto)

La fotocamera è in grado di determinare le condizioni del soggetto e dello scatto e di selezionare automaticamente tutte le impostazioni appropriate per la scena in modo che sia possibile scattare premendo semplicemente il pulsante.

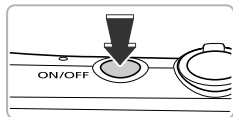

1 Accendere la fotocamera.

- Premere il pulsante ON/OFF.
- ▶ Viene visualizzata la schermata di avvio.



2 Attivare la modalità **AUTO**.

- Impostare il selettore di modalità su **AUTO**.
- Quando la fotocamera viene puntata verso il soggetto, viene emesso un leggero suono mentre determina le condizioni della scena.
- ▶ L'icona della scena determinata e l'icona della modalità IS verranno visualizzate in alto a destra dello schermo
- ▶ La fotocamera effettua la messa a fuoco dei soggetti rilevati, racchiudendoli in cornici.

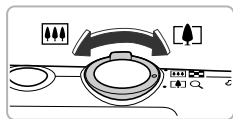

Barra dello zoom



3 Comporre lo scatto.

- Spostare la leva dello zoom verso (teleobiettivo) per aumentarne il fattore e ingrandire il soggetto. Spostare la leva dello zoom verso (grandangolo) per diminuirne il fattore e rimpicciolire il soggetto. Sullo schermo viene visualizzata la barra dello zoom con l'indicazione della posizione dello zoom.

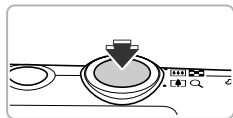

4 Mettere a fuoco.

- Premere il pulsante dell'otturatore fino a metà corsa per mettere a fuoco.



Cornice AF

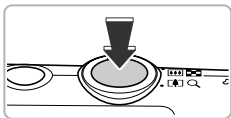

5 Scattare.

- Premere completamente il pulsante dell'otturatore per scattare.
- ▶ La fotocamera riprodurrà il suono dello scatto ed effettuerà lo scatto. Il flash scatterà automaticamente in condizioni di scarsa illuminazione.
- ▶ L'immagine viene visualizzata sullo schermo per circa 2 secondi.
- È possibile effettuare un secondo scatto premendo nuovamente il pulsante dell'otturatore anche durante la visualizzazione di un'immagine.



Cosa fare se...

- **Cosa fare se il colore e la luminosità delle immagini non vengono riprodotti come previsto?**

L'icona della scena (pag. 184) visualizzata sullo schermo potrebbe non corrispondere alla scena effettiva e potrebbe non essere possibile ottenere i risultati previsti. In questo caso, provare a scattare in modalità **P** (pag. 81).

- **Cosa fare se vengono visualizzate cornici bianche e grigie si punta la fotocamera su un soggetto?**

Sul viso o sul soggetto rilevato dalla fotocamera come principale viene visualizzata una cornice bianca, mentre sugli altri visi rilevati vengono visualizzate cornici grigie. Le cornici seguiranno i soggetti fino a una certa distanza. Tuttavia, se il soggetto si sposta, le cornici grigie non verranno più visualizzate e resterà solo quella bianca.

- **Cosa fare se una cornice non viene visualizzata sul soggetto che si desidera riprendere?**

Il soggetto potrebbe non venire rilevato e le cornici potrebbero essere visualizzate sullo sfondo. In questo caso, provare a scattare in modalità **P** (pag. 81).

Scatto di fotografie (Smart Auto)





- **Cosa fare se viene visualizzata una cornice blu quando il pulsante dell'otturatore viene premuto fino a metà corsa?**

Quando viene rilevato un soggetto in movimento, viene visualizzata una cornice blu. La messa a fuoco e l'esposizione verranno costantemente regolate (AF Servo).



- **Cosa fare se viene visualizzata un'icona  lampeggiante?**

Fissare la fotocamera a un treppiede per impedire che si muova e provochi la sfocatura dell'immagine.



- **Cosa fare se la fotocamera non emette alcun segnale acustico?**

Si può avere premuto il pulsante  mentre si accendeva la fotocamera, che disattiva tutti i segnali acustici, ad eccezione di quelli di avvertimento. Per attivarli, premere il pulsante **MENU** per scegliere [Silenzioso] nella scheda , quindi premere i pulsanti   per scegliere [Off].

- **Cosa fare se l'immagine risulta scura anche se il flash ha funzionato durante lo scatto?**

Il soggetto è troppo distante e l'effetto del flash viene annullato. La copertura effettiva del flash è compresa fra circa 50 cm e 4,0 m con l'impostazione massima del grandangolo () e fra circa 50 cm e 2,0 m con l'impostazione massima del teleobiettivo ()

- **Cosa fare se la fotocamera emette un segnale acustico quando si preme il pulsante dell'otturatore fino a metà corsa?**

Il soggetto potrebbe essere troppo vicino. Se nella fotocamera è attivata l'impostazione massima del grandangolo (), allontanarsi di almeno 1 cm dal soggetto e scattare. Spostarsi di almeno 1 m con l'impostazione massima del teleobiettivo ()

- **Cosa fare se la spia si accende quando si preme il pulsante dell'otturatore fino a metà corsa?**

Per ridurre l'effetto occhi rossi e facilitare la messa a fuoco, è possibile che la spia si accenda in condizioni di luce scarsa.

- **Cosa fare se l'icona  lampeggia quando si tenta di scattare?**

Il flash è in fase di carica. È possibile scattare quando è completamente carico.





Icone visualizzate sullo schermo

L'icona della scena determinata e l'icona della modalità IS verranno visualizzate in alto a destra sullo schermo. Per ulteriori informazioni sulle icone visualizzate, vedere "Icone delle scene" (pag. 184) e "Icone della modalità IS" (pag. 185).



Scelta del soggetto da mettere a fuoco (AF tracking)

Dopo aver premuto il pulsante  e aver visualizzato , puntare la fotocamera in modo che  si trovi sul soggetto da mettere a fuoco. Tenere premuto il pulsante dell'otturatore fino a metà corsa in modo da visualizzare una cornice blu nella quale verranno mantenuti i valori della messa a fuoco e dell'esposizione (AF Servo). Premere completamente il pulsante dell'otturatore per scattare.

Visualizzazione delle immagini

È possibile visualizzare sullo schermo le immagini riprese.

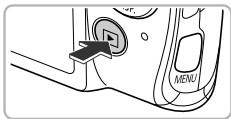





1 Attivare la modalità di riproduzione.

- Premere il pulsante .
- ▶ Viene visualizzata l'ultima immagine registrata.



2 Scegliere un'immagine.

- Premendo il pulsante , le immagini vengono visualizzate da quella più recente a quella meno recente.
- Premendo il pulsante , le immagini vengono visualizzate da quella meno recente a quella più recente.
- Tenendo premuti i pulsanti , le immagini verranno visualizzate in fila, per consentire di effettuarne la ricerca rapida. Premendo il pulsante  si ripristina la riproduzione di singole immagini (pag. 114).
- Dopo circa 1 minuto l'obiettivo rientra.
- Premendo nuovamente il pulsante  con l'obiettivo rientrato si spegne la fotocamera.



Passaggio alla modalità di scatto

Premendo il pulsante dell'otturatore fino a metà corsa in modalità di riproduzione, la fotocamera passa alla modalità di scatto.

Eliminazione delle immagini

È possibile scegliere ed eliminare singolarmente le immagini.
Non è possibile recuperare le immagini eliminate. Prestare particolare attenzione nell'eliminazione delle immagini.

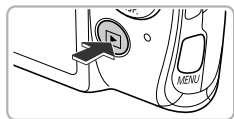

1 Attivare la modalità di riproduzione.

- Premere il pulsante .
- ▶ Viene visualizzata l'ultima immagine registrata.

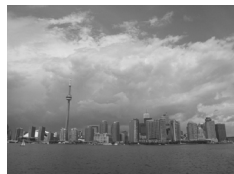





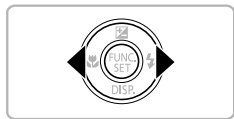



2 Scegliere l'immagine da eliminare.

- Premere i pulsanti  per visualizzare l'immagine da eliminare.



3 Eliminare l'immagine.

- Dopo avere premuto il pulsante , premere i pulsanti  per scegliere , quindi premere nuovamente il pulsante .
- Se sullo schermo viene visualizzato [Elimina?], premere i pulsanti  per scegliere [Elimina], quindi premere il pulsante .
- ▶ L'immagine visualizzata verrà eliminata.
- Per uscire, anziché procedere all'eliminazione dell'immagine, premere i pulsanti  per scegliere [Annulla], quindi premere il pulsante .



Ripresa di filmati

La fotocamera determinerà il soggetto e le condizioni di scatto, quindi selezionerà l'impostazione migliore per la scena.

L'audio verrà registrato in stereo.

Se si continua a riprendere per un periodo di tempo prolungato, la fotocamera potrebbe diventare calda al tatto. Ciò non costituisce un malfunzionamento.

Tempo Disponibile



1 Attivare la modalità **AUTO** e comporre lo scatto.

- Attenersi alle istruzioni dei passi 1 - 3 a pag. 26 per comporre lo scatto.
- È possibile controllare sullo schermo quanto tempo si ha a disposizione per lo scatto.

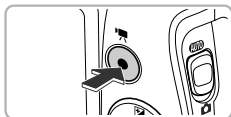

2 Scattare.

- Premere il pulsante del filmato.
- Nella parte superiore e inferiore dello schermo vengono mostrate delle barre nere. Tali aree non possono essere registrate.

Tempo trascorso



- ▶ La fotocamera emette un segnale acustico, la registrazione ha inizio e sullo schermo vengono visualizzati [●REC] e il tempo trascorso.
- Subito dopo l'inizio della ripresa, allontanare il dito dal pulsante del filmato.
- Se si modifica la composizione dello scatto nel corso della ripresa, la messa a fuoco, la luminosità e la tonalità verranno regolate automaticamente.
- Non toccare i microfoni durante la ripresa.
- Durante la ripresa, non premere altri pulsanti oltre a quello del filmato. Il suono prodotto dai pulsanti viene registrato nel filmato.

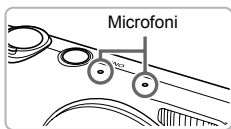



3 Arrestare la ripresa.

- Premere nuovamente il pulsante del filmato.
- ▶ La fotocamera emetterà due segnali acustici e arresterà la ripresa del filmato.
- ▶ La ripresa si interrompe automaticamente quando la scheda di memoria è piena.



Utilizzo dello zoom durante la ripresa di filmati

Spostare la leva dello zoom durante la ripresa per ingrandire o rimpicciolire il soggetto. Tuttavia, i suoni dei tasti verranno registrati.



- Se il selettore di modalità è impostato su **AUTO**, verrà visualizzata l'icona della scena determinata (pag. 184). Tuttavia, le icone "In movimento" non verranno visualizzate. In determinate condizioni, l'icona visualizzata potrebbe non corrispondere alla scena effettiva.
- Se si modifica la composizione durante la ripresa e il bilanciamento del bianco non è ottimale, premere il pulsante del filmato per interrompere la registrazione, quindi riprenderla (solo se la qualità dell'immagine è impostata su **1920** (pag. 108)).
- Per riprendere un filmato, premere il relativo pulsante anche se il selettore di modalità è impostato su **📷** (pag. 103).

Tempo di ripresa

| | | |
|--------------------------|-----------------------|-----------------------|
| Scheda di memoria | 4 GB | 16 GB |
| Tempo di ripresa | Circa 14 min. 34 sec. | Circa 59 min. 40 sec. |



- La durata massima del filmato è di circa 10 minuti.
- Su alcune schede di memoria, la registrazione potrebbe interrompersi anche se non viene raggiunta la durata massima del filmato. Si consiglia di utilizzare schede di memoria SD Speed Class 6 o superiori.

Visualizzazione di filmati

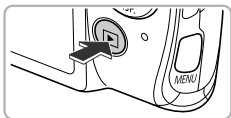
È possibile visualizzare sullo schermo i filmati ripresi.



1 Attivare la modalità di riproduzione.

- Premere il pulsante .
- ▶ Viene visualizzata l'ultima immagine registrata.
- ▶   viene visualizzato sui filmati.







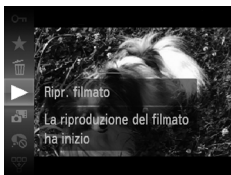





2 Scegliere un filmato.

- Premere i pulsanti  per scegliere un filmato, quindi premere il pulsante .



3 Riprodurre il filmato.

- Premere i pulsanti  per scegliere , quindi premere il pulsante .
- ▶ Il filmato verrà riprodotto.
- Premere i pulsanti  per regolare il volume.
- Se si preme il pulsante , il filmato verrà sospeso e verrà visualizzato il pannello di controllo del filmato. Premere i pulsanti  per scegliere , quindi premere il pulsante .
- ▶ Al termine del filmato, viene visualizzato  .

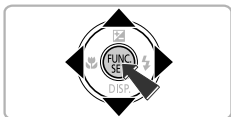

Come è possibile riprodurre i filmati su un computer?

Installare il software fornito (pag. 35).

- Durante la visualizzazione di un filmato su un computer e a seconda delle capacità del computer in uso, è possibile che i fotogrammi si blocchino e non vengano riprodotti con la necessaria fluidità e che l'audio si interrompa improvvisamente. Utilizzare il software fornito per copiare il filmato nella scheda di memoria, quindi riprodurre il filmato con la fotocamera. Se si collega la fotocamera a un televisore, è possibile visualizzare le immagini su uno schermo più grande.

Trasferimento di immagini su un computer per la visualizzazione

È possibile utilizzare il software fornito per trasferire e visualizzare su un computer le immagini riprese con la fotocamera. Se si utilizza già il software fornito con un'altra fotocamera digitale compatta Canon, installare il software disponibile nel CD-ROM fornito, sovrascrivendo l'installazione corrente.

Requisiti di sistema

Windows

| | |
|------------------------|---|
| Sistema operativo | Windows 7 (incluso SP1) Windows Vista SP2 Windows XP SP3 |
| Modello di computer | È necessario che i sistemi operativi riportati sopra siano preinstallati su computer dotati di porte USB incorporate. |
| CPU | Pentium 1,3 GHz o superiore (foto), Core 2 Duo 2,6 GHz o superiore (filmati) |
| RAM | Windows 7 (64 bit): almeno 2 GB Windows 7 (32 bit), Windows Vista (64 bit, 32 bit): almeno 1 GB (foto), almeno 2 GB (filmati) Windows XP: almeno 512 MB (foto), almeno 2 GB (filmati) |
| Interfaccia | USB |
| Spazio libero su disco | Almeno 420 MB* |
| Schermo | 1.024 x 768 pixel o superiore |

* Per Windows XP, è necessario avere installato Microsoft .NET Framework 3.0 o versione successiva (max. 500 MB). L'installazione potrebbe richiedere qualche minuto in base alle capacità del computer.

Macintosh

| | |
|------------------------|--|
| Sistema operativo | Mac OS X (v10.5 - v10.6) |
| Modello di computer | È necessario che i sistemi operativi riportati sopra siano preinstallati su computer dotati di porte USB incorporate. |
| CPU | Processore Intel (foto), Core 2 Duo 2,6 GHz o superiore (filmati) |
| RAM | Mac OS X v10.6: almeno 1 GB (foto), almeno 2 GB (filmati) Mac OS X v10.5: almeno 512 MB (foto), almeno 2 GB (filmati) |
| Interfaccia | USB |
| Spazio libero su disco | Almeno 480 MB |
| Schermo | 1.024 x 768 pixel o superiore |

Installazione del software

Per le spiegazioni riportate di seguito vengono utilizzati i sistemi operativi Windows Vista e Mac OS X (v10.5).

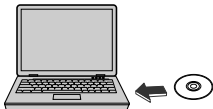

1 Inserire il CD-ROM nella relativa unità del computer.

- Inserire il CD-ROM (CD DIGITAL CAMERA Solution Disk) fornito (pag. 2) nell'unità CD-ROM del computer.
- Se il CD-ROM viene inserito in un computer Macintosh, sul desktop viene visualizzata l'icona del CD-ROM. Fare doppio clic sull'icona per aprire il CD-ROM, quindi fare doppio clic su  quando viene visualizzato.



2 Installare il software.

- In Windows, fare clic su [Installazione Standard] e in Macintosh fare clic su [Installa], quindi attenersi alle istruzioni visualizzati per procedere con l'installazione.
- Quando in Windows viene visualizzata la finestra [Controllo account utente], attenersi alle istruzioni visualizzate per procedere.

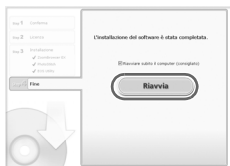

3 Completare l'installazione.

- In Windows, fare clic su [Riavvia] o su [Fine], quindi estrarre il CD-ROM quando viene visualizzata la schermata del desktop.
- In Macintosh, fare clic su [Fine] nella schermata visualizzata al termine dell'installazione, quindi estrarre il CD-ROM quando viene visualizzata la schermata del desktop.

Trasferimento e visualizzazione di immagini

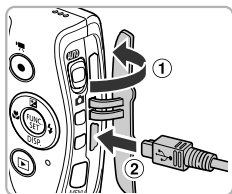

1 Collegare la fotocamera al computer.

- Spegnere la fotocamera.
- Aprire lo sportello (①) e inserire saldamente la spina più piccola del cavo interfaccia fornito (pag. 2) nel terminale della fotocamera nella direzione mostrata (②).
- Inserire la spina più grande del cavo interfaccia nella porta USB del computer. Per ulteriori informazioni sulla porta USB del computer, consultare la Guida dell'utente fornita con il computer.

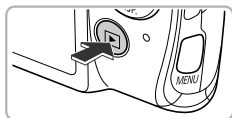
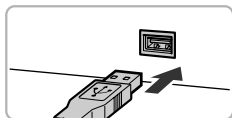

2 Accendere la fotocamera per aprire CameraWindow.

- Premere il pulsante  per accendere la fotocamera.
- In Windows, fare clic su [Scarica le immagini da Canon Camera utilizzando Canon CameraWindow] quando viene visualizzato sullo schermo. Quando si stabilisce una connessione tra la fotocamera e il computer, viene visualizzato CameraWindow.
- In Macintosh, quando si stabilisce una connessione tra la fotocamera e il computer, viene visualizzato CameraWindow.

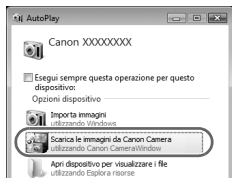

CameraWindow

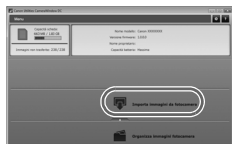



3 Trasferire le immagini.

- Fare clic su [Importa immagini da fotocamera], quindi su [Importa immagini non trasferite].
- ▶ Le immagini verranno trasferite al computer. Le immagini verranno ordinate in base alla data e salvate in cartelle separate nella cartella Immagini.

- Al termine del trasferimento delle immagini, chiudere CameraWindow e premere il pulsante  per spegnere la fotocamera, quindi scollegare il cavo.
- Per ulteriori informazioni sulla visualizzazione di immagini su un computer, consultare la *Guida al software*.



- Se CameraWindow non viene visualizzato anche dopo avere effettuato le operazioni al passo 2 per Windows, fare clic sul menu [Start] e scegliere [Tutti i programmi], quindi [Canon Utilities], [CameraWindow] e [CameraWindow].
- Se CameraWindow non viene visualizzato anche dopo avere effettuato le operazioni al passo 2 per Macintosh, fare clic sull'icona CameraWindow sul Dock (la barra visualizzata nella parte inferiore del desktop).
- In Windows 7, attenersi alla seguente procedura per visualizzare CameraWindow.
 - ① Fare clic su  nella barra delle applicazioni.
 - ② Nella schermata visualizzata, fare clic sul collegamento  per modificare il programma.
 - ③ Scegliere [Scarica le immagini da Canon Camera utilizzando Canon CameraWindow], quindi fare clic su [OK].
 - ④ Fare doppio clic su .
- È possibile trasferire le immagini anche senza utilizzare la funzione di trasferimento delle immagini nel software fornito collegando semplicemente la fotocamera a un computer. Tenere comunque presente che in questo caso vi sono delle limitazioni.
 - Dopo avere collegato la fotocamera al computer, potrebbero trascorrere alcuni minuti prima di poter trasferire le immagini.
 - È possibile che le immagini scattate in verticale vengano trasferite in orientamento orizzontale.
 - Durante il trasferimento in un computer, le impostazioni di protezione delle immagini potrebbero andare perdute.
 - Si potrebbero verificare problemi durante il trasferimento di immagini o delle informazioni relative alle immagini in base al sistema operativo in uso, alle dimensioni dei file o al software utilizzato.
 - È possibile che alcune funzioni nel software fornito, ad esempio la modifica di filmati e il trasferimento di immagini alla fotocamera, non siano disponibili.

2

Approfondimenti

In questo capitolo vengono descritte le parti della fotocamera, con spiegazioni relative a quanto viene visualizzato sullo schermo e alle operazioni di base.



Guida ai componenti

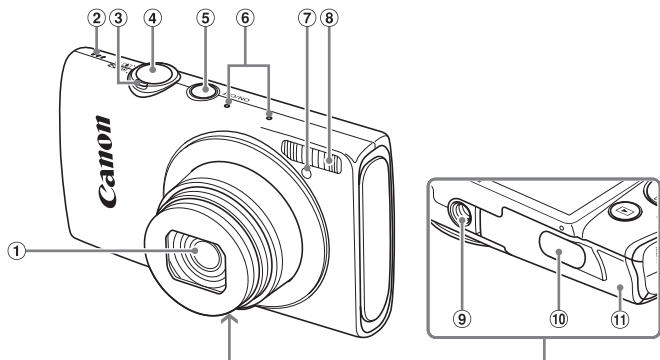

- ① Obiettivo
- ② Altoparlante
- ③ Leva dello zoom
Scatto: [A] (Teleobiettivo) [M] (Grandangolo) (pagine 26, 32, 53)
Riproduzione: Q (Ingrandimento) [I] (Indice) (pagine 114, 120)
- ④ Pulsante dell'otturatore (pag. 25)
- ⑤ Pulsante ON/OFF (pag. 20)
- ⑥ Microfoni (pag. 31)
- ⑦ Lampadina (pagine 55, 73, 74, 75, 165, 165)
- ⑧ Flash (pagine 52, 83, 100)
- ⑨ Attacco per il treppiede
- ⑩ Copritermine dell'adattatore di alimentazione (pag. 174)
- ⑪ Sportello della scheda di memoria/ del vano batteria (pag. 17)

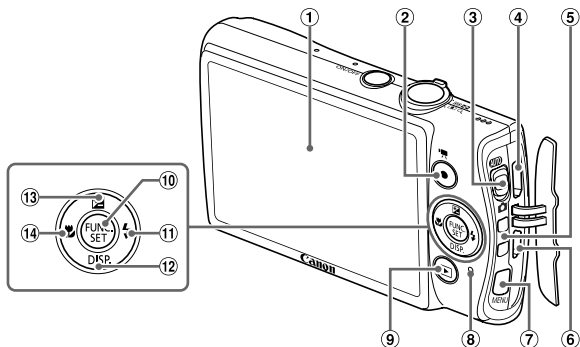

- ① Schermo (monitor LCD)
(pagine 42, 183, 186)
- ② Pulsante Filmato (pagine 31, 103)
- ③ Selettore di modalità
- ④ Terminale HDMI™ (pag. 171)
- ⑤ Attacco della cinghia (pag. 13)
- ⑥ Terminale DIGITAL e AV OUT (uscita audio/video) (pagine 36, 142, 170)
- ⑦ Pulsante **MENU** (pag. 45)
- ⑧ Indicatore (pag. 43)
- ⑨ Pulsante (Riproduzione)
(pagine 29, 113)
- ⑩ Pulsante **FUNC./SET** (pag. 44)
- ⑪ Pulsante (Flash)
(pagine 52, 83, 100) / ►
- ⑫ Pulsante **DISP.** (Visualizza)
(pag. 42) / ▼
- ⑬ Pulsante (Compensazione esposizione) (pag. 83) / ▲
- ⑭ Pulsante (Macro) (pag. 90) / ◀

Selettore di modalità

Utilizzare il selettore di modalità per cambiare la modalità di scatto.



È possibile fare in modo che la fotocamera selezioni automaticamente le impostazioni per lo scatto (pag. 26).



È possibile scattare con le impostazioni ottimali per la scena (pag. 62) o personalizzarle per riprendere vari tipi di immagini (pag. 81).

Visualizzazione sullo schermo

Alternanza delle visualizzazioni

Con il pulsante ▼ è possibile modificare il tipo di visualizzazione sullo schermo. Per ulteriori informazioni su ciò che viene visualizzato sullo schermo, vedere a pag. 183.

Modalità



Visualizzazione
informazioni



Visualizzazione senza
informazioni

Riproduzione



Visualizzazione
senza informazioni



Visualizzazione
semplice delle
informazioni



Visualizzazione
dettagliata delle
informazioni



Visualizzazione
verifica della messa
a fuoco (pag. 119)



È anche possibile passare a un'altra visualizzazione premendo il pulsante ▼ durante la riproduzione dell'immagine subito dopo lo scatto. Tuttavia, la funzione di visualizzazione semplice delle informazioni non sarà disponibile. Per modificare la visualizzazione è possibile premere il pulsante **MENU**, quindi scegliere [Rivedi info] nella scheda  (pag. 166).

Visualizzazione dello schermo in condizione di scarsa illuminazione

Quando si scatta in condizioni di scarsa illuminazione, la luminosità del display aumenta automaticamente in modo da rendere possibile il controllo della composizione (funzione Scatti in notturno). La luminosità dell'immagine sullo schermo e quella dell'effettiva immagine registrata potrebbero tuttavia essere diverse. Potrebbero presentarsi disturbi indesiderati dello schermo e il movimento del soggetto sullo schermo potrebbe risultare irregolare. Ciò non ha alcuna conseguenza sull'immagine registrata.

Avvertenza di sovraesposizione durante la riproduzione

In Visualizzazione dettagliata delle informazioni (pag. 42), le aree sovraesposte dell'immagine lampeggiano sullo schermo.

Istogramma durante la riproduzione

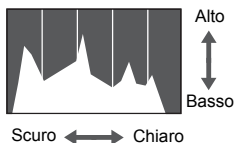

- Il grafico visualizzato in Visualizzazione dettagliata delle informazioni (pag. 186) viene definito istogramma. L'istogramma mostra la distribuzione della luminosità di un'immagine in senso orizzontale e la quantità di illuminazione in senso verticale. In questo modo, è possibile valutare l'esposizione.

Indicatore

L'indicatore sulla parte posteriore della fotocamera (pag. 41) si accende o lampeggia in base allo stato della fotocamera.

| Colore | Stato | Stato dell'operazione |
|--------|------------|---|
| Verde | Si accende | Se collegata a un computer (pag. 36), display spento |
| | Lampeggia | Durante l'avvio della fotocamera, la registrazione/lettura/trasmissione dei dati immagine o gli scatti con esposizioni lunghe (pag. 77) |



Quando l'indicatore lampeggia in verde, non spegnere la fotocamera, non aprire lo slot della scheda di memoria/sportello del vano batteria, non scuotere né capovolgere la fotocamera. Queste azioni possono danneggiare i dati di immagine oppure provocare il malfunzionamento della fotocamera o della scheda di memoria.

Menu FUNC. - Operazioni di base

È possibile impostare le funzioni di scatto di uso comune mediante il menu FUNC.

Le voci di menu e le opzioni variano in base alla modalità di scatto (pagine 190 - 191) o a quella di riproduzione (pag. 196).



1 Visualizzare il menu FUNC.

- Premere il pulsante .



Opzioni disponibili
Voci di menu

2 Scegliere una voce di menu.

- Premere i pulsanti ▲▼ per scegliere una voce di menu, quindi premere il pulsante  o ►.
- Scegliendo alcune voci di menu, la schermata sul display cambia per consentire la scelta di ulteriori opzioni.

3 Scegliere un'opzione.

- Premere i pulsanti ▲▼ per scegliere un'opzione.
- È anche possibile scegliere le impostazioni premendo il pulsante **MENU** sulle opzioni che visualizzano .
- Per tornare alle voci di menu, premere il pulsante ◀.



4 Completare l'impostazione.

- Premere il pulsante .
- ▶ Viene visualizzata nuovamente la schermata di scatto e sullo schermo viene visualizzata l'impostazione scelta.

MENU - Operazioni di base

I menu consentono di impostare varie funzioni. Le voci di menu sono organizzate in schede, come ad esempio per le funzioni di scatto (📷) e riproduzione (▶). Le opzioni variano in base alla modalità di scatto e a quella di riproduzione (pagine 192 - 196).

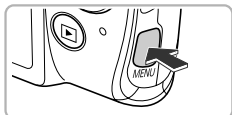

1 Visualizzare il menu.

- Premere il pulsante **MENU**.

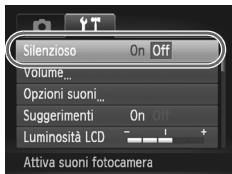

2 Scegliere una scheda.

- Spostare la leva dello zoom o premere i pulsanti ◀▶ per scegliere una scheda.

3 Scegliere una voce.

- Premere i pulsanti ▲▼ per scegliere una voce.
- Per alcune voci è necessario premere il pulsante **FUNC. SET** o ▶ per visualizzare un sottomenu in cui modificare l'impostazione.

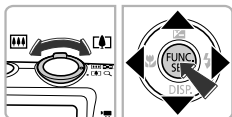

4 Scegliere un'opzione.

- Premere i pulsanti ◀▶ per scegliere un'opzione.

5 Completare l'impostazione.

- Premere il pulsante **MENU** per ripristinare la schermata normale.

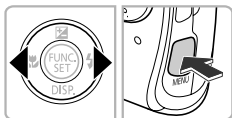

Modifica delle impostazioni sonore

È possibile disattivare o regolare il volume dei segnali acustici della fotocamera.

Disattivazione dei suoni

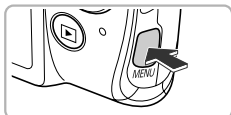

1 Visualizzare il menu.

- Premere il pulsante **MENU**.



2 Scegliere [Silenzioso].

- Spostare la leva dello zoom per scegliere la scheda **YT**.
- Premere i pulsanti **▲▼** per scegliere [Silenzioso], quindi premere i pulsanti **◀▶** per scegliere [On].
- Premere il pulsante **MENU** per ripristinare la schermata normale.

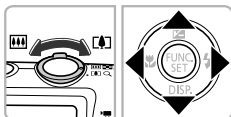

- Per disattivare i suoni della fotocamera è anche possibile tenere premuto il pulsante **▼** e accendere la fotocamera.
- Se si disattivano i suoni della fotocamera, l'audio sarà disattivato anche durante la riproduzione dei filmati (pag. 33). Se si preme il pulsante **▲** durante la riproduzione di un filmato, l'audio verrà riprodotto ed è possibile regolare il volume con i pulsanti **▲▼**.

Regolazione del volume

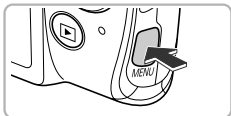

1 Visualizzare il menu.

- Premere il pulsante **MENU**.

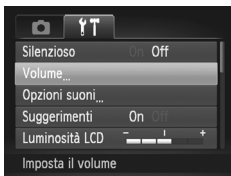

2 Scegliere [Volume].

- Spostare la leva dello zoom per scegliere la scheda **fT**.
- Premere i pulsanti **▲▼** per scegliere [Volume], quindi premere il pulsante **FUNC. SET**.

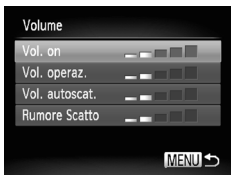
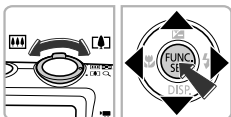

3 Regolare il volume.

- Premere i pulsanti **▲▼** per scegliere una voce, quindi premere i pulsanti **◀▶** per regolare il volume.
- Premere due volte il pulsante **MENU** per ripristinare la schermata normale.

Regolazione della luminosità dello schermo

È possibile regolare la luminosità dello schermo in 2 modi.

Utilizzo del menu

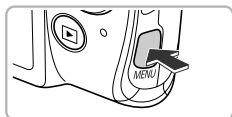

1 Visualizzare il menu.

- Premere il pulsante **MENU**.

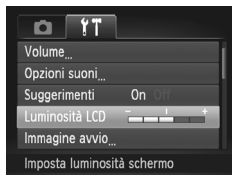

2 Scegliere [Luminosità LCD].

- Spostare la leva dello zoom per scegliere la scheda **ŸŸ**.
- Premere i pulsanti **▲▼** per scegliere [Luminosità LCD].

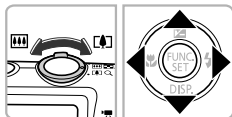

3 Regolare la luminosità.

- Premere i pulsanti **◀▶** per regolare la luminosità.
- Premere due volte il pulsante **MENU** per ripristinare la schermata normale.

Utilizzo del pulsante ▼



- Tenere premuto il pulsante **▼** per più di 1 secondo.
- ▶ Lo schermo viene portato alla luminosità massima. Le impostazioni selezionate in [Luminosità LCD] della scheda **ŸŸ** verranno disattivate.
- Per ripristinare la luminosità originale dello schermo, tenere di nuovo premuto il pulsante **▼** per più di 1 secondo.



- Alla successiva accensione della fotocamera, l'impostazione della luminosità dello schermo corrisponderà a quella scelta nella scheda **ŸŸ**.
- Se [Luminosità LCD] è stato impostato sul valore massimo nella scheda **ŸŸ**, non sarà possibile regolare la luminosità con il pulsante **▼**.

Ripristino delle impostazioni predefinite della fotocamera

In caso di errore durante la modifica delle impostazioni, è possibile ripristinare le impostazioni predefinite della fotocamera.

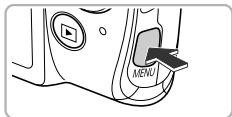

1 Visualizzare il menu.

- Premere il pulsante MENU.



2 Scegliere [Reset completo].

- Spostare la leva dello zoom per scegliere la scheda **YT**.
- Premere i pulsanti **▲▼** per scegliere [Reset completo], quindi premere il pulsante **FUNC. SET**.

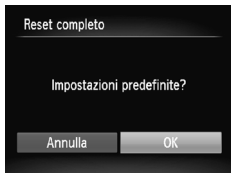
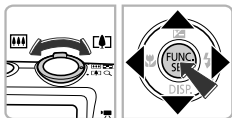

3 Ripristinare le impostazioni.

- Premere i pulsanti **◀▶** per scegliere [OK], quindi premere il pulsante **FUNC. SET**.
- ▶ Le impostazioni predefinite della fotocamera verranno ripristinate.



Esistono funzioni che non possono essere ripristinate?

- Le funzioni [Data/Ora] (pag. 21), [Lingua] (pag. 22), l'immagine registrata in [Immagine avvio] (pag. 160), [Fuso Orario] (pag. 164) e [Sistema Video] (pag. 170) nella scheda **YT**.
- I dati di bilanciamento del bianco personalizzati registrati (pag. 84).
- I colori scelti in Risalto colore (pag. 69) o Scambio colore (pag. 70).
- Modalità di scatto impostate quando il selettore di modalità era impostato su **☑** (pag. 61).

Funzione di risparmio batteria (AutoSpegnimento)

Per preservare la carica della batteria, lo schermo viene disattivato e la fotocamera si spegne automaticamente quando non viene utilizzata per un certo periodo di tempo.

Risparmio batteria durante la fase di scatto

Lo schermo si spegne dopo circa 1 minuto dall'ultima operazione della fotocamera. Dopo circa altri 2 minuti, l'obiettivo rientra e la fotocamera si spegne. Se lo schermo è spento, ma l'obiettivo non è ancora rientrato, premendo il pulsante dell'otturatore fino a metà corsa (pag. 25) è possibile riaccendere lo schermo e continuare a scattare.

Risparmio batteria durante la fase di riproduzione

La fotocamera si spegne dopo circa 5 minuti dall'ultima operazione.



- È possibile disattivare la funzione Risparmio bat. (pag. 163).
- È possibile regolare l'intervallo di tempo che deve trascorrere prima dello spegnimento dello schermo (pag. 163).

Funzioni dell'orologio

È possibile controllare l'ora corrente.



- Tenere premuto il pulsante .
- ▶ Viene visualizzata l'ora corrente.
- Se si tiene la fotocamera in senso verticale mentre viene utilizzata la funzione dell'orologio, verrà attivata la visualizzazione verticale. Premere i pulsanti per modificare il colore di visualizzazione.
- Premere nuovamente il pulsante per disattivare la visualizzazione dell'orologio.



Se la fotocamera è spenta, tenere premuto il pulsante , quindi premere il pulsante ON/OFF per visualizzare l'orologio.

3

Scatto con le funzioni di uso comune

In questo capitolo viene descritto come utilizzare le funzioni comuni, ad esempio l'autoscatto, e come disattivare il flash.

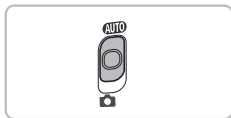

- In questo capitolo si presuppone che la fotocamera sia impostata sulla modalità **AUTO**. Quando si scatta in un'altra modalità, verificare le funzioni disponibili nella modalità in uso (pagine 188 - 193).

Disattivazione del flash

È possibile scattare con il flash disattivato.

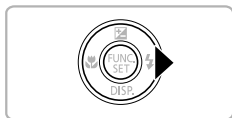

1 Premere il pulsante ►.



2 Scegliere ☑.

- Premere i pulsanti ◀▶ per scegliere ☑, quindi premere il pulsante FUNC SET.
- ▶ A impostazione effettuata, sullo schermo viene visualizzato ☑.
- Per riattivare il flash, ripetere l'operazione del passo precedente per scegliere ⚡^A.



? Cosa fare se viene visualizzata un'icona lampeggiante?

Quando si preme il pulsante dell'otturatore fino a metà corsa in condizioni di illuminazione insufficiente in cui è probabile l'effetto fotocamera mossa, sullo schermo viene visualizzata un'icona lampeggiante. Fissare la fotocamera a un treppiede per impedirne il movimento.

Zoom avanti ravvicinato sui soggetti (Zoom Digitale)

È possibile utilizzare lo zoom digitale fino a un massimo di circa 32x per acquisire soggetti troppo lontani per essere ingranditi dallo zoom ottico.

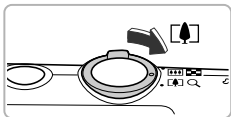

1 Spostare la leva dello zoom verso .

- Tenere la leva finché lo zoom non si arresterà.
- Lo zoom si arresta quando raggiunge il fattore massimo possibile senza deterioramento dell'immagine. Il fattore di zoom verrà visualizzato sullo schermo quando si rilascia la leva dello zoom.

Fattore di zoom



2 Spostare nuovamente la leva dello zoom verso .

- Il soggetto verrà ingrandito ulteriormente con lo zoom digitale.



Disattivazione dello zoom digitale

Per disattivare lo zoom digitale, premere il pulsante **MENU** per scegliere [Zoom Digitale] nella scheda , quindi scegliere [Off].



- Di seguito sono indicate le lunghezze focali quando si utilizzano insieme lo zoom ottico e lo zoom digitale (tutte le lunghezze focali sono espresse in termini equivalenti a una pellicola da 35 mm):
28 - 896 mm (28 - 224 mm quando si utilizza solo lo zoom ottico)
- In base all'impostazione dei pixel di registrazione (pag. 59) e del fattore di zoom, tuttavia, le immagini potrebbero risultare sgranate (il fattore di zoom viene visualizzato in blu).

Inserimento della data e dell'ora

È possibile inserire la data e l'ora di scatto nell'angolo in basso a destra di un'immagine. Dopo essere stati inseriti, tuttavia, i dati non potranno essere eliminati. Si consiglia pertanto di controllare che la data e l'ora impostate siano corrette (pag. 20).

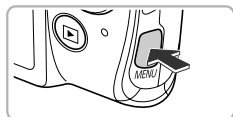

1 Visualizzare il menu.

- Premere il pulsante **MENU**.

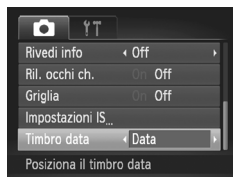

2 Scegliere [Timbro data].

- Spostare la leva dello zoom per scegliere la scheda .
- Premere i pulsanti ▲▼ per scegliere [Timbro data].

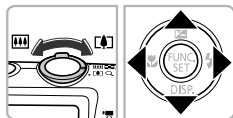

3 Scegliere l'impostazione.

- Premere i pulsanti ◀▶ per scegliere [Data] o [Data e ora].
 - Premere il pulsante **MENU** per completare l'impostazione e ripristinare la schermata di scatto.
- ▶ A impostazione effettuata, sullo schermo viene visualizzato [DATA].

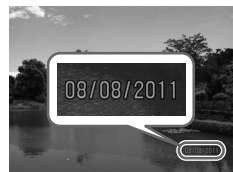

4 Scattare.

- ▶ La data o l'ora di scatto vengono registrate nell'angolo in basso a destra dell'immagine.
- Per ripristinare l'impostazione originale, scegliere [Off] al passo 3.



per inserire e stampare la data di scatto in immagini senza data e ora incorporate, procedere come indicato di seguito. tuttavia, se la data e l'ora sono già incorporate nelle immagini, queste informazioni potrebbero venire stampate due volte.



- **Per stampare, utilizzare le impostazioni di stampa DPOF (pag. 149).**
- **Utilizzare il software fornito per la stampa.**
Per ulteriori informazioni, consultare la *Guida al software*.
- **Stampare con le funzioni della stampante (pag. 142).**

Utilizzo dell'autoscatto

L'autoscatto può essere utilizzato per scattare una foto di gruppo che include il fotografo. La fotocamera scatterà circa 10 secondi dopo che è stato premuto il pulsante dell'otturatore.



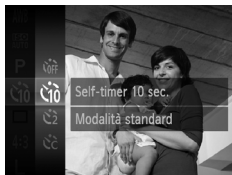

1 Scegliere .

- Dopo avere premuto il pulsante , premere i pulsanti ▲▼ per scegliere , quindi premere nuovamente il pulsante .



2 Scegliere .

- Premere i pulsanti ▲▼ per scegliere , quindi premere il pulsante .
- ▶ A impostazione effettuata, sullo schermo viene visualizzato .

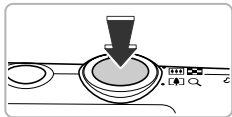

3 Scattare.

- Premere il pulsante dell'otturatore fino a metà corsa per mettere a fuoco il soggetto, quindi premere completamente.
- ▶ Quando la funzione autoscatto viene attivata, la spia lampeggia e viene riprodotto il suono dell'autoscatto.
- ▶ Due secondi prima del rilascio dell'otturatore, la frequenza di lampeggiamento della spia e di emissione del suono aumenta (la spia rimane accesa quando il flash scatta).
- Per annullare la ripresa con l'autoscatto dopo l'inizio del conto alla rovescia, premere il pulsante **MENU**.
- Per ripristinare l'impostazione originale, scegliere  al passo 2.

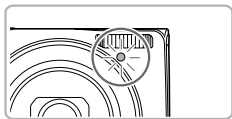

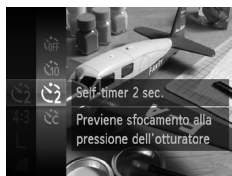

Utilizzo dell'autoscatto per impedire l'effetto di fotocamera mossa

La fotocamera scatta circa 2 secondi dopo che viene premuto il pulsante dell'otturatore, impedendo l'effetto di fotocamera mossa dovuto alla pressione di tale pulsante.



Scegliere .

- Seguire la procedura indicata nei passi 1 - 2 a pag. 55 per scegliere .
- ▶ A impostazione effettuata, sullo schermo viene visualizzato .
- Seguire la procedura indicata nel passo 3 a pag. 55 per scattare.

Personalizzazione dell'autoscatto

È possibile impostare il ritardo (0 - 30 secondi) e il numero di scatti (1 - 10).



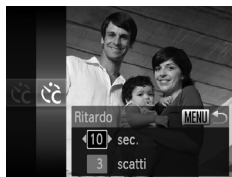

1 Scegliere .

- Seguire la procedura indicata nei passi 1 - 2 a pag. 55 per scegliere , quindi premere il pulsante **MENU**.



2 Scegliere le impostazioni.

- Premere i pulsanti ▲▼ per scegliere [Ritardo] o [Fotogrammi].
- Premere i pulsanti ◀▶ per scegliere un valore, quindi premere il pulsante .
- ▶ A impostazione effettuata, sullo schermo viene visualizzato .
- Seguire la procedura indicata nel passo 3 a pag. 55 per scattare.





- Quando si impostano 2 o più scatti, l'esposizione e il bilanciamento del bianco vengono impostati con il primo scatto. Se il flash scatta o si imposta un numero superiore di scatti, l'intervallo fra gli scatti potrebbe richiedere più tempo del normale. La ripresa si interrompe automaticamente quando la scheda di memoria è piena.
- Quando si imposta il ritardo su un valore superiore a 2 secondi, la frequenza di lampeggiamento della spia e di emissione del suono dell'autoscatto aumentano 2 secondi prima del rilascio dell'otturatore (la spia rimane accesa quando il flash scatta).

Modifica del formato immagine

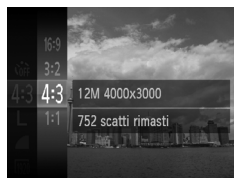
È possibile modificare il rapporto larghezza-altezza di un'immagine.



1 Scegliere 4:3.

- Dopo avere premuto il pulsante , premere i pulsanti ▲▼ per scegliere **4:3**, quindi premere nuovamente il pulsante .

2 Scegliere un'opzione.

- Premere i pulsanti ▲▼ per scegliere un'opzione, quindi premere il pulsante .
- ▶ Dopo l'impostazione, il formato dello schermo viene modificato.
- Per ripristinare l'impostazione originale, scegliere **4:3** al passo 2.



| | |
|------|---|
| 16:9 | Lo stesso formato immagine di televisori HD, utilizzato per la visualizzazione su televisori HD widescreen. |
| 3:2 | Lo stesso formato immagine della pellicola da 35 mm, utilizzato per la stampa di immagini 130 x 180 mm o formato cartolina. |
| 4:3 | Lo stesso formato immagine dello schermo di questa fotocamera, utilizzato per la stampa di immagini 90 x 130 mm su diversi tipi di carta formato A. |
| 1:1 | Un formato immagine quadrato. |





Lo zoom digitale (pag. 53) è disponibile solo nel rapporto dimensionale **4:3** poiché [Zoom Digitale] è fisso su [Off] in tutti gli altri rapporti.

Modifica dell'impostazione Pixel di registrazione (Dimensioni immagine)

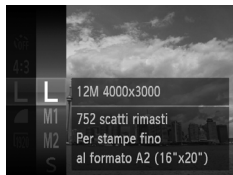
È possibile scegliere fra 4 impostazioni dei pixel di registrazione.





1 Scegliere l'impostazione dei pixel di registrazione.

- Dopo avere premuto il pulsante , premere i pulsanti ▲▼ per scegliere **L**, quindi premere nuovamente il pulsante .

2 Scegliere un'opzione.



- Premere i pulsanti ▲▼ per scegliere un'opzione, quindi premere il pulsante .
- ▶ L'impostazione verrà visualizzata sullo schermo.
- Per ripristinare l'impostazione originale, scegliere **L** nei passi 1 - 2.

Modifica del rapporto di compressione (Qualità immagine)



È possibile scegliere fra 2 livelli di rapporto di compressione (qualità dell'immagine):  (Fine),  (Normale).



1 Scegliere l'impostazione del rapporto di compressione.

- Dopo avere premuto il pulsante , premere i pulsanti ▲▼ per scegliere , quindi premere nuovamente il pulsante .

2 Scegliere un'opzione.

- Premere i pulsanti ▲▼ per scegliere un'opzione, quindi premere il pulsante .
- ▶ L'impostazione verrà visualizzata sullo schermo.
- Per ripristinare l'impostazione originale, scegliere  nei passi 1 - 2.

Valori approssimativi dei pixel di registrazione e del rapporto di compressione (per il formato immagine 4:3)

| Pixel di registrazione | Rapporto di compressione | Dimensione dati immagine singola (KB approssimativi) | Numero di scatti per scheda di memoria (numero di scatti approssimativo) | |
|-------------------------------------|--------------------------|--|--|--------|
| | | | 4 GB | 16 GB |
| L (Grande) 12M/4000x3000 | | 3.084 | 1231 | 5042 |
| | | 1.474 | 2514 | 10295 |
| M1 (Media 1) 6M/2816x2112 | | 1.620 | 2320 | 9503 |
| | | 780 | 4641 | 19007 |
| M2 (Media 2) 2M/1600x1200 | | 558 | 6352 | 26010 |
| | | 278 | 12069 | 49420 |
| S (Piccola) 0.3M/640x480 | | 150 | 20116 | 82367 |
| | | 84 | 30174 | 123550 |

- I valori riportati nella tabella sono conformi agli standard Canon. Possono tuttavia variare a seconda del soggetto, della scheda di memoria e delle impostazioni della fotocamera.
- I valori nella tabella sono basati sul formato immagine 4:3. Se il formato immagine viene modificato (pag. 58), è possibile scattare più immagini poiché le dimensioni dati per immagine saranno inferiori rispetto a quelle delle immagini in formato 4:3. Tuttavia, poiché le immagini in formato 16:9 **M2** hanno un'impostazione di 1920 x 1080 pixel, le rispettive dimensioni dati saranno superiori alle immagini in formato immagine 4:3.

Valori approssimativi per il formato carta (per il formato immagine 4:3)

| | | |
|--|----------|-----------|
| A2 (420 x 594 mm) | L | |
| A3 - A5 (297 x 420 - 148 x 210 mm) | | M1 |
| 130 x 180 mm Formato Cartolina 90 x 130 mm | | M2 |

- **S** Per l'invio di immagini come allegati di posta elettronica.

4

Aggiunta di effetti e scatto in condizioni diverse

In questo capitolo viene descritto come aggiungere effetti e come effettuare scatti in condizioni diverse.

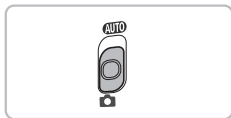

Scatto in condizioni diverse

La fotocamera seleziona le necessarie impostazioni per le condizioni in cui si desidera effettuare la ripresa quando viene scelta la modalità corrispondente.









1 Attivare la modalità .

- Impostare il selettore di modalità su .



2 Scegliere una modalità di ripresa.

- Dopo avere premuto il pulsante , premere i pulsanti   per scegliere **P**, quindi premere nuovamente il pulsante .
- Premere i pulsanti   per scegliere una modalità di scatto, quindi premere il pulsante .



3 Scattare.



Ritratti (Ritratto)

- Consente di produrre un effetto soffuso nelle fotografie di persone.



Fotografie di bambini e animali (Bambini & Animali)

- Consente di riprendere senza problemi soggetti in movimento, ad esempio bambini e animali.
- Con l'impostazione massima del grandangolo, allontanarsi di almeno 1 m dal soggetto. Con l'impostazione massima del teleobiettivo, spostarsi di almeno 3 m dal soggetto e scattare.



Fotografie di paesaggi notturni senza l'utilizzo di un treppiede (Notturno senza treppiede)

- Consente di scattare eccellenti fotografie di paesaggi cittadini notturni combinando diversi scatti continui per ridurre l'effetto di fotocamera mossa ed eventuali disturbi.
- Quando si utilizza un treppiede, è necessario scattare in modalità **AUTO** (pag. 26).

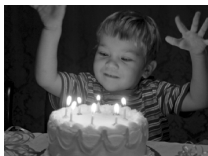

Scatti in condizione di scarsa illuminazione (Luce scarsa)

- Consente di scattare in luoghi bui, riducendo l'effetto di fotocamera mossa e la sfocatura del soggetto.



Sulla spiaggia (Spiaggia)

- Consente di riprendere le persone con colori luminosi su spiagge sabbiose, in luoghi dove la luce riflessa del sole è particolarmente forte.



Fotografie di foglie (Foglie)

- Consente di riprendere alberi e foglie, ad esempio germogli, paesaggi autunnali o boccioli, con colori vivaci.



Sulla neve (Neve)



- Consente di riprendere le persone su sfondi innevati con colori luminosi e naturali.







Fotografie di fuochi d'artificio (Fuochi d'artificio)

- Consente di riprendere i fuochi d'artificio con colori vivaci.



- In modalità , tenere saldamente la fotocamera durante lo scatto poiché più immagini vengono acquisite in successione.
- In modalità , fissare la fotocamera a un treppiede per impedire che si muova e provochi la sfocatura dell'immagine. Inoltre, quando si scatta con un treppiede, impostare [Mod. IS] su [Off] (pag. 167).



- In modalità  o , le immagini possono apparire sgranate poiché la sensibilità ISO (pag. 85) aumenta per adattarsi alle condizioni di scatto.
- Se l'effetto di fotocamera mossa è troppo forte quando si scatta in modalità , la fotocamera potrebbe non essere in grado di combinare le immagini o è possibile che non si ottenga il risultato previsto a seconda delle condizioni di scatto.
- In modalità , l'impostazione dei pixel di registrazione verrà fissata su **M** (1984 x 1488 pixel).

Aggiunta di effetti e scatto





Durante lo scatto, è possibile aggiungere vari effetti alle immagini.

1 Scegliere una modalità di ripresa.

- Seguire la procedura indicata nei passi 1 - 2 a pag. 62 per scegliere una modalità di scatto.

2 Scattare.



Poiché potrebbe non essere possibile ottenere i risultati previsti con le immagini riprese in modalità , , ,  e  si consiglia di effettuare qualche scatto preliminare di prova.



Ripresa di immagini con colori vivaci (Extra vivace)

- Consente di effettuare riprese con colori vivaci e intensi.



Scatti posterizzati (Effetto poster)

- Consente di ottenere foto con l'aspetto di un poster o di un'immagine invecchiata.

Scatto con gli effetti di un obiettivo fish-eye (Effetto fish-eye)

Consente di scattare con l'effetto di distorsione di un obiettivo fish-eye.



1 Scegliere .

- Seguire la procedura indicata nei passi 1 - 2 a pag. 62 per scegliere .

2 Scegliere il livello dell'effetto.

- Se si preme il pulsante ▼, viene visualizzata la schermata [Livello effetto].
- Premere i pulsanti ◀▶ per scegliere il livello dell'effetto, quindi premere il pulsante .
- ▶ È possibile verificare l'effetto sullo schermo.

3 Scattare.

Scatti con l'aspetto di un modello in miniatura (Effetto miniatura)

Consente di sfocare le parti desiderate nella parte superiore e inferiore di un'immagine per produrre l'effetto di un modello in miniatura.



1 Scegliere .

- Seguire la procedura indicata nei passi 1 - 2 a pag. 62 per scegliere .
- ▶ Sullo schermo viene visualizzata una cornice bianca (l'area che non verrà sfocata).

2 Scegliere l'area da mantenere a fuoco.

- Premere il pulsante ▼.
- Spostare la leva dello zoom per modificare le dimensioni della cornice e premere i pulsanti ▲▼ per modificarne la posizione, quindi premere il pulsante .

3 Scattare.



- Se si premono i pulsanti ◀▶ nel passo 2, la cornice passerà all'orientamento verticale, quindi è possibile modificare l'area da mettere a fuoco premendo nuovamente i pulsanti ◀▶. Premere i pulsanti ▲▼ per tornare all'orientamento orizzontale della cornice.
- Se la fotocamera viene tenuta in verticale, si cambierà l'orientamento della cornice.
- Assicurarsi di impostare [M] (velocità di riproduzione) prima di riprendere un filmato con Effetto miniatura (pag. 105).

Scatto con gli effetti di una fotocamera giocattolo (Effetti fotocamera giocattolo)

Questo effetto consente di scurire e sfocare gli angoli dell'immagine e modificare il colore generale in modo che sembri un'immagine scattata con una fotocamera giocattolo.

1 Scegliere [M].

- Seguire la procedura indicata nei passi 1 - 2 a pag. 62 per scegliere [M].

2 Scegliere un tonalità del colore.

- Premere il pulsante ▼.
- ▶ Sullo schermo viene visualizzato [Tono colore].
- Premere i pulsanti ◀▶ per scegliere una tonalità del colore, quindi premere il pulsante [FUNC SET].
- ▶ È possibile verificare la tonalità del colore sullo schermo.



3 Scattare.

| | |
|----------|--|
| Standard | Le immagini sembreranno scattate con una fotocamera giocattolo. |
| Caldo | La tonalità delle immagini risulterà più calda rispetto a [Standard]. |
| Freddo | La tonalità delle immagini risulterà più fredda rispetto a [Standard]. |

Scatti in monocromatico



È possibile scattare immagini in bianco e nero, seppia oppure blu e bianco.

1 Scegliere .

- Seguire la procedura indicata nei passi 1 - 2 a pag. 62 per scegliere .



2 Scegliere un tonalità del colore.

- Premere il pulsante .
- ▶ Sullo schermo viene visualizzato [Tono colore].
- Premere i pulsanti  per scegliere una tonalità del colore, quindi premere il pulsante .
- ▶ È possibile verificare la tonalità del colore sullo schermo.

3 Scattare.

| | |
|---------------|--|
| Bianco & Nero | Consente di scattare le immagini in bianco e nero. |
| Seppia | Consente di scattare le immagini in tonalità seppia. |
| Blu | Consente di scattare le immagini in blu e bianco. |

Scatti con Risalto colore

È possibile scegliere di lasciare invariato un singolo colore e trasformare tutti gli altri colori in bianco e nero.



1 Scegliere .

- Seguire la procedura indicata nei passi 1 - 2 a pag. 62 per scegliere .

2 Premere il pulsante .

- ▶ Vengono alternate l'immagine non modificata e l'immagine con Risalto colore.
- ▶ Il colore delle impostazioni predefinite è verde.





Colore registrato

3 Specificare il colore.

- Posizionare la cornice centrale in modo da riempirla con il colore desiderato e premere il pulsante .
- ▶ Viene registrato il colore specificato.

4 Specificare la gamma di colori.

- Premere i pulsanti   per modificare la gamma di colori da mantenere.
- Scegliere un valore negativo per limitare la gamma di colori. Scegliere un valore positivo per estendere la gamma di colori a colori simili.
- Premere il pulsante  per completare l'impostazione e ripristinare la schermata di scatto.



- L'utilizzo del flash in questa modalità potrebbe produrre risultati non previsti.
- In base alle condizioni di ripresa, l'immagine potrebbe apparire sgranata oppure i colori potrebbero non essere visualizzati come previsto.

Scatti con Scambio colore

Durante lo scatto è possibile scambiare un colore dell'immagine con un altro. È possibile scambiare un solo colore.



1 Scegliere $\frac{1}{s}$.

- Seguire la procedura indicata nei passi 1 - 2 a pag. 62 per scegliere $\frac{1}{s}$.



2 Premere il pulsante ▼.

- ▶ Vengono alternate l'immagine non modificata e l'immagine con Scambio colore.
- ▶ Per impostazione predefinita viene cambiato il verde in grigio.



3 Specificare il colore da scambiare.

- Posizionare la cornice centrale in modo da riempirla con il colore desiderato e premere il pulsante ◀.
- ▶ Viene registrato il colore specificato.



4 Specificare il colore finale.

- Posizionare la cornice centrale in modo da riempirla con il colore desiderato e premere il pulsante ▶.
- ▶ Viene registrato il colore specificato.

5 Specificare la gamma di colori da scambiare.

- Premere i pulsanti ▲▼ per regolare la gamma di colori da scambiare.
- Scegliere un valore negativo per limitare la gamma di colori. Scegliere un valore positivo per estendere la gamma di colori a colori simili.
- Premere il pulsante  per completare l'impostazione e ripristinare la schermata di scatto.



- L'utilizzo del flash in questa modalità potrebbe produrre risultati non previsti.
- In base alle condizioni di ripresa, l'immagine potrebbe apparire sgranata oppure i colori potrebbero non essere visualizzati come previsto.

Creazione automatica di filmati brevi (Video Diario)

È possibile creare un breve filmato di un giorno scattando foto. Ogni volta che si scatta una foto, la scena presente prima di scattare verrà registrata come filmato. Tutti i filmati registrati nello stesso giorno verranno salvati come un singolo file.



1 Scegliere .

- Seguire la procedura indicata nei passi 1 - 2 a pag. 62 per scegliere .

2 Scattare.

- Premere completamente il pulsante dell'otturatore per scattare una foto.
- ▶ Immediatamente prima dello scatto, verrà registrato un filmato di circa 2 - 4 sec.



Cosa fare se un filmato non viene registrato?



Se si scatta una foto subito dopo avere acceso la fotocamera, selezionando la modalità  o comunque utilizzando la fotocamera è possibile che il filmato non venga registrato.



Visualizzazione di filmati ripresi con la modalità Video Diario

È possibile selezionare in base alla data i filmati ripresi da visualizzare in modalità  (pag. 115).



- Poiché, oltre a scattare, si riprendono anche filmati, la batteria si esaurirà più rapidamente rispetto alla modalità **AUTO**.
- La qualità dell'immagine verrà fissata su **640** per i filmati ripresi in modalità .
- Nei seguenti casi, i filmati verranno salvati come file separati, anche se sono stati ripresi nello stesso giorno con la modalità .
 - Se le dimensioni del file del filmato raggiungono i 4 GB o se il tempo di registrazione è di circa 1 ora
 - Se il filmato è protetto (pag. 124)
 - Se l'impostazione Fuso Orario viene modificata (pag. 164)
 - Se si crea una nuova cartella (pag. 162)
- Se si utilizza la fotocamera per riprendere un filmato, i suoni verranno registrati nel filmato.
- La fotocamera non riprodurrà i suoni, ad esempio quello della pressione del pulsante dell'otturatore fino a metà corsa, dell'utilizzo dei comandi o dell'autoscatto (pag. 158).

Rilevamento di un viso e scatto (Otturatore intelligente)

Rilevamento di un sorriso e scatto

Quando viene rilevato un sorriso, la fotocamera scatta anche se non viene premuto il pulsante dell'otturatore.



1 Scegliere ☺.

- Seguire la procedura indicata nei passi 1 - 2 a pag. 62 per scegliere ☺, quindi premere il pulsante ▼.
- Premere i pulsanti ◀▶ per scegliere ☺, quindi premere il pulsante FUNC SET.
- ▶ Nella fotocamera viene attivata la funzione di attesa prima dello scatto e sullo schermo viene visualizzato [Rilevamento sorriso on].



2 Puntare la fotocamera su una persona.

- Ogni volta che la fotocamera rileva un sorriso scatterà dopo l'accensione della spia.
- Per sospendere il rilevamento del sorriso, premere il pulsante ◀. Per riprendere il rilevamento del sorriso, premere nuovamente il pulsante ◀.

? Cosa fare se un sorriso non viene rilevato?

Risulta più semplice rilevare il sorriso se la persona è rivolta verso la fotocamera e sorride in modo ampio, mostrando una parte della dentatura.



Modifica del numero di scatti

Dopo aver scelto ☺ nel passo 1, premere i pulsanti ▲▼.









- Al termine della ripresa, passare a un'altra modalità. In caso contrario, la fotocamera continuerà a scattare ogni volta che viene rilevato un sorriso.
- Per scattare, è anche possibile premere il pulsante dell'otturatore.

Utilizzo della funzione Autoscatto occholino

Puntare la fotocamera verso una persona e premere completamente il pulsante dell'otturatore. La fotocamera scatterà circa 2 secondi dopo che viene rilevato un occholino.



1 Scegliere .

- Seguire la procedura indicata nei passi 1 - 2 a pag. 62 per scegliere , quindi premere il pulsante .
- Premere i pulsanti   per scegliere , quindi premere il pulsante .

2 Comporre lo scatto e premere il pulsante dell'otturatore fino a metà corsa.

- Verificare che intorno al viso della persona che farà l'occholino sia visualizzata una cornice verde.

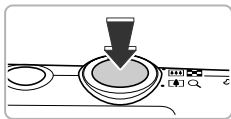

3 Premere completamente il pulsante dell'otturatore.

- ▶ Nella fotocamera viene attivata la funzione di attesa prima dello scatto, e sullo schermo viene visualizzato [Occholino e scattare].
- ▶ La spia lampeggia e viene riprodotto il suono dell'autoscatto.



4 Rivolgersi verso la fotocamera e fare l'occholino.

- ▶ L'otturatore verrà rilasciato circa 2 secondi dopo che viene rilevato un occholino da parte della persona all'interno della cornice.
- Per annullare la ripresa con l'autoscatto dopo l'inizio del conto alla rovescia, premere il pulsante MENU.

? Cosa fare se un occholino non viene rilevato?

- Fare l'occholino più lentamente.
- È possibile che l'occholino non venga rilevato se gli occhi sono coperti dai capelli o da un cappello oppure se si indossano occhiali.



Modifica del numero di scatti

Dopo aver scelto  nel passo 1, premere i pulsanti ▲▼.





- Anche la chiusura di entrambi gli occhi verrà considerata un occholino.
- Se non viene rilevato un occholino, l'otturatore verrà rilasciato circa 15 secondi più tardi.
- Se non vi sono persone nella scena quando il pulsante dell'otturatore viene premuto completamente, la fotocamera scatterà quando viene rilevata una persona che fa l'occholino.

Utilizzo della funzione Autoscatto viso

L'otturatore verrà rilasciato circa 2 secondi dopo che la fotocamera rileva un nuovo viso (pag. 92). È possibile utilizzare questa funzione quando il fotografo desidera essere presente nell'immagine, ad esempio in una foto di gruppo.



1 Scegliere .

- Seguire la procedura indicata nei passi 1 - 2 a pag. 62 per scegliere , quindi premere il pulsante ▼.
- Premere i pulsanti ◀▶ per scegliere , quindi premere il pulsante .

2 Comporre lo scatto e premere il pulsante dell'otturatore fino a metà corsa.

- Accertarsi che sul viso messo a fuoco venga visualizzata una cornice verde e sui visi delle altre persone vengano visualizzate cornici bianche.

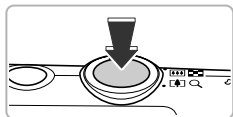

3 Premere completamente il pulsante dell'otturatore.

- ▶ Nella fotocamera viene attivata la funzione di attesa prima dello scatto e sullo schermo viene visualizzato il messaggio [Guarda dritto in camera all'inizio del count down].
- ▶ La spia lampeggia e viene riprodotto il suono dell'autoscatto.



4 Unirsi ai soggetti e guardare la fotocamera.

- ▶ Quando la fotocamera rileva un nuovo viso, la frequenza di lampeggiamento della spia e di emissione del suono dell'autoscatto aumenta (la spia rimane accesa quando il flash scatta) e circa 2 secondi più tardi l'otturatore viene rilasciato.
- Per annullare la ripresa dopo l'inizio del conto alla rovescia, premere il pulsante **MENU**.



Modifica del numero di scatti

Dopo aver scelto  nel passo 1, premere i pulsanti ▲▼.



Se il viso della persona che si unisce ai soggetti non viene rilevato, il rilascio dell'otturatore si verificherà circa 15 secondi più tardi.

Scatto con esposizioni lunghe

È possibile impostare la velocità dell'otturatore su un intervallo compreso tra 1 e 15 secondi per scatti con esposizioni lunghe. Tuttavia, è necessario fissare la fotocamera a un treppiede per impedire che si muova e provochi la sfocatura dell'immagine.

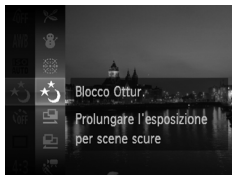

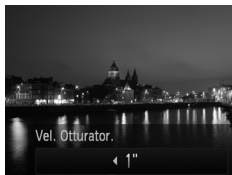

1 Scegliere .

- Seguire la procedura indicata nei passi 1 - 2 a pag. 62 per scegliere .



2 Scegliere la velocità dell'otturatore.

- Premere il pulsante .
- Premere i pulsanti  per scegliere la velocità dell'otturatore, quindi premere il pulsante .

3 Verificare l'esposizione.

- Quando si preme il pulsante dell'otturatore fino a metà corsa, sullo schermo viene visualizzata l'esposizione della velocità dell'otturatore scelta.

4 Scattare.



- Quando il pulsante dell'otturatore viene premuto fino a metà corsa, la luminosità dell'immagine registrata può essere diversa da quella dello schermo nel passo 3.
- Quando vengono utilizzate velocità dell'otturatore di 1,3 secondi o inferiori, le immagini vengono elaborate per ridurre il disturbo dopo lo scatto. Potrebbe essere necessario un certo tempo di elaborazione prima di poter effettuare lo scatto successivo.
- Quando si scatta con un treppiede, impostare [Mod. IS] su [Off] (pag. 167).



Se il flash scatta, l'immagine potrebbe essere sovraesposta. In questo caso, impostare il flash su  e scattare.

Scatto continuo ad alta velocità (Raffica alta velocità)

È possibile scattare in modo continuo a una velocità massima di circa 8,7 immagini/secondo tenendo premuto completamente il pulsante dell'otturatore.

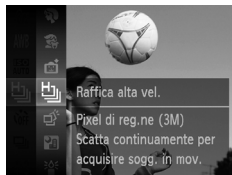

1 Scegliere .

- Seguire la procedura indicata nei passi 1 - 2 a pag. 62 per scegliere .

2 Scattare.

- ▶ La fotocamera continuerà a scattare finché verrà tenuto premuto il pulsante dell'otturatore.



- L'impostazione dei pixel di registrazione verrà fissata su **M** (1984 x 1488 pixel).
- La messa a fuoco, la luminosità e il bilanciamento del bianco vengono impostati con il primo scatto.
- A seconda delle condizioni di scatto, delle impostazioni della fotocamera e della posizione dello zoom, la fotocamera potrebbe smettere momentaneamente di scattare o la velocità di scatto potrebbe rallentare.
- Con l'aumento del numero delle immagini acquisite, la velocità di scatto potrebbe rallentare.

Immagini visualizzate durante la riproduzione

Poiché ogni serie di immagini continue diventerà un singolo gruppo, verrà visualizzata solo la prima immagine acquisita del gruppo. Per indicare che l'immagine appartiene a un gruppo, in alto a sinistra dello schermo viene visualizzato **SET** .



Se si elimina un'immagine raggruppata (pag. 128), verranno eliminate anche tutte le immagini del gruppo. Prestare estrema attenzione.



- È possibile riprodurre le immagini singolarmente (pag. 121) e annullare il raggruppamento (pag. 122).
- Proteggendo (pag. 124) un'immagine raggruppata si proteggeranno tutte le immagini del gruppo.
- Se si riproducono le immagini raggruppate con Riproduzione filtrata (pag. 115) o Shuffle intelligente (pag. 123), il raggruppamento viene temporaneamente annullato e le immagini vengono riprodotte singolarmente.
- Le immagini raggruppate non possono essere contrassegnate come preferite (pag. 130), modificate (pagine 135 - 140), inserite in categorie (pag. 132), stampate (pag. 142) né avere impostazioni di stampa (pag. 151) o impostazioni di fotolibro (pag. 154) applicate.
Riprodurre singolarmente le immagini raggruppate (pag. 121) o annullare il raggruppamento (pag. 122) per effettuare le operazioni indicate sopra.

Acquisizione delle espressioni del volto migliori (Selezione immagine migliore)

La fotocamera esegue 5 scatti continui, quindi rileva diversi aspetti dello scatto, ad esempio le espressioni del volto, e salva solo l'immagine rilevata come la migliore.



1 Scegliere .

- Seguire la procedura indicata nei passi 1 - 2 a pag. 62 per scegliere .

2 Scattare.

- ▶ Quando il pulsante dell'otturatore è premuto completamente, la fotocamera esegue 5 scatti continui e salva una sola immagine.





- L'impostazione dei pixel di registrazione verrà fissata su **M** (1984 x 1488 pixel).
- La messa a fuoco, la luminosità e il bilanciamento del bianco vengono impostati con il primo scatto.
- A seconda delle condizioni di scatto, potrebbe non essere possibile ottenere i risultati previsti.

Scatto di immagini in modalità Unione Guidata

I soggetti di grandi dimensioni possono essere suddivisi in più scatti per poi essere uniti utilizzando il software incluso su un computer per creare un'immagine panoramica.

1 Scegliere o .

- Seguire la procedura indicata nei passi 1 - 2 a pag. 62 per scegliere  o .

2 Effettuare il primo scatto.

- ▶ L'esposizione e il bilanciamento del bianco vengono impostati con il primo scatto.

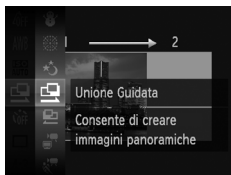

3 Effettuare gli scatti successivi.

- Sovrapporre parte del primo scatto quando viene effettuato il secondo scatto.
- Eventuali piccole differenze nelle sezioni sovrapposte vengono corrette quando le immagini vengono unite.
- Con le stesse procedure è possibile registrare fino a 26 scatti.

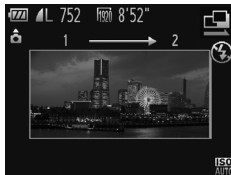

4 Terminare la ripresa.

- Premere il pulsante .

5 Unire le immagini su un computer.

- Per ulteriori informazioni su come unire le immagini, consultare la *Guida al software*.



Questa funzione non è disponibile quando viene utilizzato un televisore come schermo (pag. 171).

5

Scelta personalizzata delle impostazioni

In questo capitolo viene descritto l'uso di varie funzioni in modalità **P** che consentono di migliorare le capacità di ripresa.

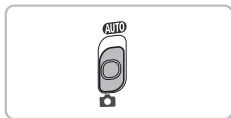

- In questo capitolo si presuppone che il selettore di modalità sia impostato su **A** e che la fotocamera sia impostata sulla modalità **P**.
- **P** indica Programma AE.
- Prima di scattare utilizzando una funzione spiegata in questo capitolo in modalità diverse da quella **P**, verificare che la funzione sia disponibile in tali modalità (pagine 188 - 193).

Scatto in Programma AE

È possibile scegliere le impostazioni per le varie funzioni della fotocamera per soddisfare delle preferenze specifiche.

AE è l'acronimo di "Auto Exposure".

Il campo di messa a fuoco è compreso fra circa 5 cm e infinito con l'impostazione massima del grandangolo (☐☐☐) e fra circa 1 m e infinito con l'impostazione massima del teleobiettivo (☐☐☐).



1 Attivare la modalità **P**.

- Seguire la procedura indicata nei passi 1 - 2 a pag. 62 per scegliere **P**.

2 Regolare le impostazioni in base alle proprie esigenze (pagine 83 - 102).

3 Scattare.

? Cosa fare se la velocità dell'otturatore e il diaframma vengono visualizzati in arancione?

La velocità dell'otturatore e il diaframma vengono visualizzati in arancione se non è possibile ottenere l'esposizione corretta quando si preme il pulsante dell'otturatore fino a metà corsa. Per ottenere l'esposizione corretta, provare le seguenti impostazioni.

- Accendere il flash (pag. 83)
- Scegliere una sensibilità ISO più elevata (pag. 85)

Regolazione della luminosità (compensazione dell'esposizione del flash)

È possibile regolare l'esposizione standard impostata dalla fotocamera con incrementi di un 1/3 di stop nell'intervallo compreso tra -2 e +2.

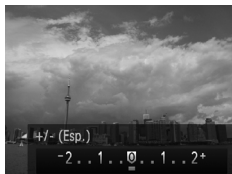



1 Attivare la modalità Compensazione esposizione.

- Premere il pulsante ▲.

2 Regolare la luminosità.



- Guardando lo schermo, premere i pulsanti ◀▶ per regolare la luminosità, quindi premere il pulsante .
- ▶ La quantità di compensazione dell'esposizione verrà visualizzata sullo schermo.

Attivazione del flash

È possibile fare in modo che il flash scatti ogni volta che si scatta una foto. La copertura effettiva del flash è compresa fra circa 50 cm e 4,0 m con l'impostazione massima del grandangolo () e fra circa 50 cm e 2,0 m con l'impostazione massima del teleobiettivo ()



Scegliere .



- Dopo avere premuto il pulsante ▶, premere i pulsanti ◀▶ per scegliere , quindi premere il pulsante .
- ▶ A impostazione effettuata, sullo schermo viene visualizzato .

Regolazione del bilanciamento del bianco

La funzione Bilanciamento del Bianco consente di impostare il bilanciamento del bianco ottimale per ottenere colori naturali che corrispondano alle condizioni di scatto.









1 Scegliere la funzione Bilanciamento del Bianco.

- Dopo avere premuto il pulsante , premere i pulsanti ▲▼ per scegliere AWB, quindi premere nuovamente il pulsante .

2 Scegliere un'opzione.

- Premere i pulsanti ▲▼ per scegliere un'opzione, quindi premere il pulsante .
- ▶ L'impostazione verrà visualizzata sullo schermo.

| | |
|---|---|
|  Auto | Imposta automaticamente il bilanciamento del bianco ottimale per le condizioni di scatto. |
|  Luce diurna | Per le riprese in esterni, con condizioni di tempo buone. |
|  Nuvoloso | Per le riprese con condizioni di tempo nuvoloso, ambienti ombreggiati o con luce crepuscolare. |
|  Tungsteno | Per le riprese con illuminazione al tungsteno e fluorescente con lampadine (3 lunghezze d'onda). |
|  Fluorescent | Per le riprese con illuminazione fluorescente bianca calda, bianca fredda e bianca calda a fluorescenza (3 lunghezze d'onda). |
|  Fluorescent H | Per le riprese con illuminazione diurna fluorescente e diurna a fluorescenza (3 lunghezze d'onda). |
|  Personalizzato | Per l'impostazione manuale di un valore di bilanciamento del bianco personalizzato. |

Personalizzazione del bilanciamento del bianco

È possibile regolare il bilanciamento del bianco in modo che corrisponda alla sorgente luminosa della posizione di ripresa. Impostare il bilanciamento del bianco rispetto al tipo di luce della scena effettiva da riprendere.

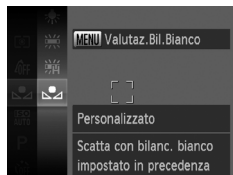

- Al passo 2 della procedura precedente, scegliere .
- Assicurarsi che un soggetto semplice di colore bianco occupi completamente lo schermo, quindi premere il pulsante **MENU**.
- ▶ Dopo l'impostazione dei dati del bilanciamento del bianco, la tinta dello schermo cambia.







Se vengono modificate le impostazioni della fotocamera dopo avere registrato i dati del bilanciamento del bianco, la tonalità potrebbe non essere corretta.



Modifica della sensibilità ISO









1 Scegliere la sensibilità ISO.

- Dopo avere premuto il pulsante , premere i pulsanti   per scegliere , quindi premere nuovamente il pulsante .

2 Scegliere un'opzione.

- Premere i pulsanti   per scegliere un'opzione, quindi premere il pulsante .
- L'impostazione verrà visualizzata sullo schermo.

| | |
|---|---|
|  | Regola automaticamente la sensibilità ISO sulla modalità e condizioni di scatto correnti. |
|  | Basso Per le riprese in esterni, con condizioni di tempo buone. |
|  |   Per le riprese con condizioni di tempo nuvoloso o con luce crepuscolare. |
|  | Alto Per le riprese di paesaggi notturni o in interni scuri. |



Modifica della sensibilità ISO

- La scelta di una sensibilità ISO più bassa garantisce immagini più nitide, ma aumenta la possibilità di sfocatura delle immagini in determinate condizioni di scatto.
- Aumentando la sensibilità ISO si ottiene una velocità superiore dell'otturatore, una riduzione della sfocatura delle immagini e una maggiore portata del flash rispetto al soggetto. Le immagini, tuttavia, potrebbero risultare sgranate.





Quando la fotocamera è impostata su , è possibile premere il pulsante dell'otturatore fino a metà corsa per visualizzare la sensibilità ISO impostata automaticamente.

Correzione della luminosità e scatto (i-Contrast)

La fotocamera è in grado di rilevare aree della scena, come visi o sfondi, troppo luminosi o scuri e regolarli automaticamente per ottenere la luminosità ottimale al momento dello scatto. Inoltre, se il contrasto dell'immagine è insufficiente, la fotocamera correggerà automaticamente l'immagine per ottenere una maggiore nitidezza al momento dello scatto.



Scegliere [i-Contrast].

- Premere il pulsante **MENU** per scegliere [i-Contrast] nella scheda , quindi premere i pulsanti ◀▶ per scegliere [Auto].
- ▶ A impostazione effettuata, sullo schermo viene visualizzato .





- In alcune condizioni di ripresa, le immagini potrebbero apparire sgranate oppure potrebbero non venire corrette in modo appropriato.
- È possibile correggere le immagini registrate (pag. 139).

Scatto continuo

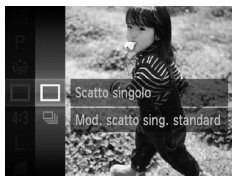

È possibile scattare in modo continuo a una velocità massima di circa 3,5 immagini/secondo tenendo premuto completamente il pulsante dell'otturatore.



1 Scegliere un modo scatto.

- Dopo avere premuto il pulsante , premere i pulsanti ▲▼ per scegliere , quindi premere nuovamente il pulsante .

2 Scegliere un'opzione.

- Premere i pulsanti ▲▼ per scegliere , quindi premere il pulsante .
- ▶ A impostazione effettuata, sullo schermo viene visualizzato .

3 Scattare.

- ▶ La fotocamera continuerà a scattare finché verrà tenuto premuto il pulsante dell'otturatore.





- Non utilizzabile con l'autoscatto (pag. 55).
- La velocità di scatto continuo aumenta nella modalità  (pag. 63).
- Per lo scatto continuo, la messa a fuoco e l'esposizione sono bloccate quando si tiene premuto il pulsante dell'otturatore fino a metà corsa.
- A seconda delle condizioni di scatto, delle impostazioni della fotocamera e della posizione dello zoom, la fotocamera potrebbe smettere momentaneamente di scattare o la velocità di scatto potrebbe rallentare.
- Con l'aumento del numero delle immagini acquisite, la velocità di scatto potrebbe rallentare.
- Se il flash scatta, la velocità di scatto potrebbe rallentare.

Modifica della tonalità di un'immagine (My Colors)

È possibile convertire la tonalità di un'immagine, ad esempio in seppia o in bianco e nero e nero, quando si scatta.















1 Scegliere My Colors.





- Dopo avere premuto il pulsante , premere i pulsanti ▲▼ per scegliere , quindi premere nuovamente il pulsante .

2 Scegliere un'opzione.

- Premere i pulsanti ▲▼ per scegliere un'opzione, quindi premere il pulsante .
- ▶ L'impostazione verrà visualizzata sullo schermo.

| | |
|--|--|
|  My Colors Off | — |
|  Contrasto | Enfatizza il contrasto e la saturazione dei colori per garantire un'impressione più vivace. |
|  Neutro | Riduce il contrasto e la saturazione dei colori per garantire tonalità naturali. |
|  Seppia | Modifica i toni dell'immagine in seppia. |
|  Bianco & Nero | Trasforma l'immagine in bianco e nero. |
|  Diapositiva | Combina gli effetti Rosso vivace, Verde vivace e Blu vivace per produrre colori intensi di aspetto naturale come quelli ottenuti con le diapositive. |
|  Carnagione chiara | Rende più chiare le tonalità della carnagione. |
|  Carnagione scura | Rende più scure le tonalità della carnagione. |
|  Blu vivace | Enfatizza i blu. Rende più vivaci il cielo, il mare e gli altri soggetti di colore blu. |
|  Verde vivace | Enfatizza i verdi. Rende più vivaci le montagne, il fogliame e gli altri soggetti di colore verde. |
|  Rosso vivace | Enfatizza i rossi. Rende più vivaci i soggetti di colore rosso. |
|  Colore personale | Consente di regolare il contrasto, la nitidezza, la saturazione dei colori e così via in base alle proprie preferenze (pag. 89). |



- Il bilanciamento del bianco non può essere impostato nelle modalità  e  (pag. 84).
- In  e , i colori diversi da quelli della carnagione delle persone potrebbero cambiare. Con alcune tonalità di carnagione, potrebbe non essere possibile ottenere i risultati previsti.



Colore personale

In un'immagine è possibile scegliere e impostare 5 livelli diversi di contrasto, nitidezza, saturazione dei colori, rosso, verde, blu e carnagione.









- Attenersi a quanto indicato al passo 2 a pag. 88 per scegliere ΔC , quindi premere il pulsante **MENU**.
- Premere i pulsanti \blacktriangle \blacktriangledown per scegliere un'opzione, quindi premere i pulsanti \blacktriangleleft \blacktriangleright per scegliere un valore.
- Più a destra si ottiene un effetto forte e più scuro (carnagione), mentre più a sinistra si ottiene un effetto debole e più chiaro (carnagione).
- Premere il pulsante **MENU** per completare l'impostazione.

Scatti ravvicinati (Macro)

Se si imposta la fotocamera su , verranno messi a fuoco solo i soggetti vicini. Il campo di messa a fuoco è di circa 1 - 50 cm dall'estremità dell'obiettivo con l'impostazione massima del grandangolo ().



Scegliere .

- Dopo avere premuto il pulsante , premere i pulsanti   per scegliere , quindi premere il pulsante .
- ▶ A impostazione effettuata, sullo schermo viene visualizzato .



Se il flash scatta, è possibile che i lati dell'immagine risultino più scuri.





Come è possibile ottenere primi piani migliori?

Si consiglia di fissare la fotocamera a un treppiede e di scattare in modalità , in modo da evitare l'effetto fotocamera mossa e la sfocatura dell'immagine (pag. 56).









 diventerà grigio nell'area visualizzata nella barra gialla sotto quella dello zoom e la fotocamera non effettuerà la messa a fuoco.

Soggetti molto distanti (Infinito)

Se si imposta la fotocamera su , verranno messi a fuoco solo i soggetti lontani. Impostare la fotocamera su  per una messa a fuoco più affidabile dei soggetti lontani (almeno 3 m dalla fotocamera).



Scegliere .



- Dopo avere premuto il pulsante , premere i pulsanti   per scegliere , quindi premere il pulsante .
- ▶ A impostazione effettuata, sullo schermo viene visualizzato .

Utilizzo del tele-converter digitale

La lunghezza focale dell'obiettivo può essere aumentata con un incremento di 1,5x o 2,0x. Ciò garantisce una maggiore velocità dell'otturatore e limita la possibilità dell'effetto fotocamera mossa rispetto all'utilizzo del solo zoom (compreso lo zoom digitale) con lo stesso fattore di zoom.



Scegliere [Zoom Digitale].

- Premere il pulsante **MENU** per scegliere [Zoom Digitale] nella scheda , quindi premere i pulsanti   per selezionare un'opzione.
- ▶ La vista verrà ingrandita e sullo schermo verrà visualizzato il fattore di zoom.



- Quando si utilizzano le opzioni [1.5x] e [2.0x] la lunghezza focale è rispettivamente di 42,0 - 336 mm e 56,0 - 448 mm (equivalente alla pellicola da 35 mm).
- Se si utilizza un'impostazione dei pixel di registrazione (pag. 59) di **L** o **M1**, le immagini potrebbero risultare sgranate (il fattore di zoom viene visualizzato in blu).
- Il tele-converter digitale non può essere utilizzato con lo zoom digitale (pag. 53).
- Il tele-converter digitale può essere utilizzato esclusivamente con il formato immagine 4:3.
- Le velocità dell'otturatore potrebbero essere le stesse con l'impostazione massima del teleobiettivo  e quando si ingrandisce il soggetto seguendo la procedura del passo 2 a pag. 53.

Modifica della modalità Cornice AF

È possibile modificare la modalità Cornice AF (Autofocus) in base alla scena da riprendere.



Scegliere [Cornice AF].

- Premere il pulsante **MENU** per scegliere [Cornice AF] nella scheda , quindi premere i pulsanti **◀▶** per scegliere un'opzione.

AiAF viso

- Con questa funzione è possibile rilevare i visi delle persone e impostare la messa a fuoco, l'esposizione (solo in modalità di lettura valutativa) e il bilanciamento del bianco (solo **AWB**).
- Quando la fotocamera è puntata direttamente sui soggetti, sul viso del soggetto ritenuto principale dalla fotocamera viene visualizzata una cornice bianca e sugli altri visi vengono visualizzate cornici grigie (fino a un massimo di 2).
- Una cornice seguirà il soggetto in movimento fino a una certa distanza.
- Quando il pulsante dell'otturatore viene premuto fino a metà corsa, vengono visualizzate fino a 9 cornici verdi sui visi messi a fuoco dalla fotocamera.



- Se non viene rilevato alcun viso o vengono visualizzate solo cornici grigie (nessuna cornice bianca), quando il pulsante dell'otturatore viene premuto fino a metà corsa vengono visualizzate fino a 9 cornici verdi sulle aree messe a fuoco dalla fotocamera.
- Se non viene rilevato alcun viso quando [AF Servo] (pag. 97) è impostato su [On], la cornice AF viene visualizzata al centro dello schermo se si preme il pulsante dell'otturatore fino a metà corsa.
- Esempi di visi che non possono essere rilevati:
 - Soggetti troppo distanti o estremamente vicini
 - Soggetti scuri o chiari
 - Visi di profilo o inclinati oppure parzialmente nascosti
- La fotocamera potrebbe erroneamente identificare soggetti non umani come visi.
- Se la fotocamera non riesce a mettere a fuoco quando si preme il pulsante dell'otturatore fino a metà corsa, la cornice AF non viene visualizzata.

AF tracking

È possibile scegliere il soggetto da mettere a fuoco e scattare (pag. 94).

Centro

La cornice AF è bloccata al centro. Questa funzione risulta utile per la messa a fuoco di un punto specifico.



È possibile ridurre le dimensioni della cornice AF.

- Premere il pulsante **MENU** per scegliere [Mis. Cornice AF] nella scheda , quindi scegliere [Piccola].
- La cornice AF viene impostata su [Normale] se si utilizza la funzione Zoom Digitale (pag. 53) o Tele-converter Digitale (pag. 91).



Se la fotocamera non riesce a mettere a fuoco quando si preme il pulsante dell'otturatore fino a metà corsa, la cornice AF diventa gialla e viene visualizzato .

Modifica della composizione con il blocco della messa a fuoco

Quando si tiene premuto il pulsante dell'otturatore fino a metà corsa, la messa a fuoco e l'esposizione vengono bloccate. È quindi possibile effettuare di nuovo la composizione e scattare. Questa funzione è denominata blocco della messa a fuoco.



1 Mettere a fuoco.

- Centrare il soggetto da mettere a fuoco e premere il pulsante dell'otturatore fino a metà corsa.
- Verificare che la Cornice AF sul soggetto sia di colore verde.



2 Ripetere la composizione.

- Tenere premuto il pulsante dell'otturatore fino a metà corsa e spostare la fotocamera per ricomporre la scena.

3 Scattare.





- Premere completamente il pulsante dell'otturatore.

Scelta del soggetto da mettere a fuoco (AF tracking)

È anche possibile scegliere il soggetto da mettere a fuoco e scattare.





1 Scegliere [AF tracking].



- Premere il pulsante **MENU** per scegliere [Cornice AF] nella scheda , quindi premere i pulsanti   per scegliere [AF tracking].
- ▶ Al centro dello schermo viene visualizzato .





2 Scegliere il soggetto da mettere a fuoco.

- Puntare la fotocamera in modo che  si trovi sul soggetto da mettere a fuoco e premere il pulsante .



- ▶ La fotocamera emette un segnale acustico e, quando un soggetto viene rilevato, viene visualizzato . La fotocamera continuerà a seguire il soggetto fino a una determinata distanza anche se il soggetto si muove.
- ▶ Se la fotocamera non rileva il soggetto, sullo schermo viene visualizzato .
- Per annullare la funzione di puntamento, premere nuovamente il pulsante .

3 Scattare.

- Premere il pulsante dell'otturatore fino a metà corsa.  si trasforma in un  blu che segue il soggetto mentre la fotocamera continua a regolare la messa a fuoco e l'esposizione (AF Servo) (pag. 97).
- Premere completamente il pulsante dell'otturatore per scattare.
- ▶ Anche al termine dello scatto, verrà visualizzato  e la fotocamera continuerà a seguire il soggetto.



- La fotocamera rileva il soggetto anche se si preme il pulsante dell'otturatore fino a metà corsa senza premere il pulsante ◀. Al termine dello scatto, al centro dello schermo viene visualizzato □.
- La funzione [AF Servo] (pag. 97) è fissa su [On].
- La fotocamera potrebbe non essere in grado di seguire il soggetto se quest'ultimo è troppo piccolo, si sposta troppo velocemente o se il contrasto tra il soggetto e lo sfondo è scarso.
- Non disponibile nella modalità 🌸 o ▲.

Ingrandimento del punto di messa a fuoco

Se si preme il pulsante dell'otturatore fino a metà corsa, la cornice AF verrà visualizzata ingrandita e sarà possibile controllare la messa a fuoco.

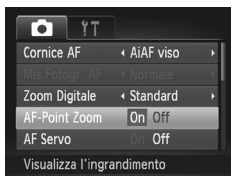

1 Scegliere [AF-Point Zoom].

- Premere il pulsante MENU per scegliere [AF-Point Zoom] nella scheda 📷, quindi premere i pulsanti ◀▶ per scegliere [On].



2 Verificare la messa a fuoco.

- Premere il pulsante dell'otturatore fino a metà corsa.
 - ▶ In [AiAF viso] (pag. 92), il viso rilevato come soggetto principale verrà visualizzato ingrandito.
 - ▶ In [Centro] (pag. 93), il contenuto della cornice AF centrale verrà visualizzato ingrandito.



Cosa fare se la visualizzazione non viene ingrandita?

In modalità [AiAF viso], se un viso non può essere rilevato oppure è troppo grande rispetto alla schermata, la visualizzazione non viene ingrandita. In modalità [Centro], la visualizzazione non viene ingrandita in caso di mancata messa a fuoco.



La visualizzazione non viene ingrandita se si utilizza la funzione Zoom Digitale (pag. 53), Tele-converter Digitale (pag. 91), AF tracking (pag. 94), AF Servo (pag. 97) o quando si utilizza un televisore come schermo (pag. 171).

Scatto con Blocco AF

La messa a fuoco può essere bloccata. Dopo avere bloccato la messa a fuoco, la distanza focale non cambia anche se si toglie il dito dal pulsante dell'otturatore.

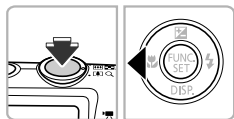

1 Bloccare la messa a fuoco.

- Tenere il pulsante dell'otturatore premuto fino a metà corsa e premere il pulsante ◀.
- ▶ La messa a fuoco si blocca e sullo schermo viene visualizzato AFL.
- Quando si rilascia il pulsante dell'otturatore, premendo nuovamente il pulsante ◀, AFL non viene più visualizzato e la messa a fuoco viene sbloccata.



2 Comporre la scena e scattare.

Scatto con AF Servo

Quando si tiene premuto il pulsante dell'otturatore fino a metà corsa, la regolazione della messa a fuoco e dell'esposizione rimane attiva in modo da poter scattare foto di soggetti in movimento senza perdere alcuno scatto.



1 Scegliere [AF Servo].

- Premere il pulsante **MENU** per scegliere [AF Servo] nella scheda , quindi premere i pulsanti   per scegliere [On].

2 Mettere a fuoco.

- La messa a fuoco e l'esposizione vengono mantenute dove viene visualizzata la cornice AF blu mentre si preme il pulsante dell'otturatore fino a metà corsa.





- In alcune condizioni, la fotocamera potrebbe non riuscire a mettere a fuoco.
- In condizioni di scarsa illuminazione, le cornici AF potrebbero non diventare blu anche se il pulsante dell'otturatore viene premuto fino a metà corsa. In questo caso, è possibile impostare la messa a fuoco e l'esposizione con l'impostazione Cornice AF.
- Se non è possibile ottenere la corretta esposizione, la velocità dell'otturatore e il diaframma verranno visualizzati in arancione. Togliere il dito dal pulsante dell'otturatore, quindi premerlo nuovamente fino a metà corsa.
- Non è possibile scattare con Blocco AF in questa modalità.
- L'opzione [AF-Point Zoom] della scheda  non è disponibile nella modalità AF Servo.
- Non disponibile se si utilizza l'autoscatto (pag. 55).

Modifica del metodo di lettura

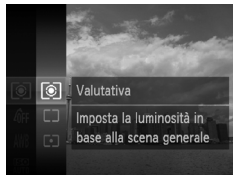
È possibile modificare il metodo di lettura (funzione di misurazione della luminosità) in base alle condizioni di scatto.





1 Scegliere il metodo di lettura.

- Dopo avere premuto il pulsante , premere i pulsanti ▲▼ per scegliere , quindi premere nuovamente il pulsante .

2 Scegliere un'opzione.

- Premere i pulsanti ▲▼ per scegliere un'opzione, quindi premere il pulsante .
- ▶ L'impostazione verrà visualizzata sullo schermo.

| | |
|---|--|
|  Valutativa | Per condizioni di scatto standard, inclusi gli scatti in controluce. Regola automaticamente l'esposizione per corrispondere alle condizioni di scatto. |
|  Media ponder. centro | Calcola la media della luce misurata per tutta l'inquadratura, ma attribuisce maggior peso al centro. |
|  Spot | Misura solo l'area all'interno della cornice [] (Punto AE Spot) che viene visualizzata al centro dello schermo. |

Scatto con Blocco AE

È possibile bloccare l'esposizione e scattare oppure impostare separatamente la messa a fuoco e l'esposizione per scattare. AE è l'acronimo di "Auto Exposure".

1 Scegliere (pag. 52).

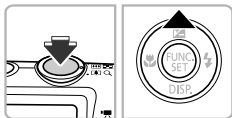

2 Bloccare l'esposizione.

- Puntare la fotocamera verso il soggetto e, tenendo premuto il pulsante dell'otturatore fino a metà corsa, premere il pulsante ▲.
- ▶ Quando viene visualizzato AEL, l'esposizione viene bloccata.
- Quando si rilascia il pulsante dell'otturatore, premendo nuovamente il pulsante ▲, AEL non viene più visualizzato e AE viene sbloccato.

3 Comporre la scena e scattare.

Scatto con Blocco FE

Analogamente al Blocco AE, è possibile bloccare l'esposizione per scattare con il flash. FE è l'acronimo di "Flash Exposure".

1 Scegliere (pag. 83).

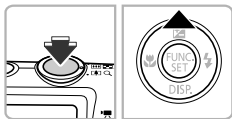

2 Bloccare l'esposizione del flash.

- Puntare la fotocamera verso il soggetto e, tenendo premuto il pulsante dell'otturatore fino a metà corsa, premere il pulsante ▲.
- ▶ Il flash scatta e quando appare FEL, la potenza del flash viene mantenuta.
- Quando si rilascia il pulsante dell'otturatore, premendo nuovamente il pulsante ▲, FEL non viene più visualizzato e FE viene sbloccato.







3 Comporre la scena e scattare.

Scatto con Sincro lenta

Questa funzione consente di riprendere i soggetti principali, cioè le persone, con la luminosità appropriata grazie all'illuminazione adatta fornita dal flash della fotocamera. Allo stesso tempo, è possibile utilizzare una ridotta velocità dell'otturatore per illuminare lo sfondo che la luce del flash non riesce a raggiungere.



1 Scegliere .

- Dopo avere premuto il pulsante , premere i pulsanti   per scegliere , quindi premere il pulsante .
- ▶ A impostazione effettuata, sullo schermo viene visualizzato .

2 Scattare.

- Anche se il flash scatta, assicurarsi che il soggetto principale non si muova fino al termine del suono dello scatto.





Collegare la fotocamera a un treppiede per impedire che si muova e provochi la sfocatura dell'immagine. Inoltre, quando si scatta con un treppiede, impostare [Mod. IS] su [Off] (pag. 167).

Correzione occhi rossi

È possibile correggere automaticamente gli occhi rossi presenti in immagini riprese con il flash.







1 Scegliere [Impostazioni Flash].

- Premere il pulsante **MENU** per scegliere [Impostazioni Flash] nella scheda , quindi premere il pulsante .



2 Scegliere l'impostazione.

- Premere i pulsanti   per scegliere [Occhi rossi], quindi premere i pulsanti   per scegliere [On].
- ▶ A impostazione effettuata, sullo schermo viene visualizzato .



Tale correzione può essere applicata ad altre aree diverse dagli occhi rossi. Ad esempio, al trucco rosso eventualmente utilizzato intorno agli occhi.





- È anche possibile correggere le immagini registrate (pag. 140).
- È anche possibile visualizzare la schermata del passo 2 premendo il pulsante , quindi il pulsante **MENU**.

Verifica degli occhi chiusi

Se la fotocamera rileva la possibilità che le persone abbiano gli occhi chiusi, sullo schermo viene visualizzato .





1 Scegliere [Ril. occhi ch.].

- Premere il pulsante **MENU** per scegliere [Ril. occhi ch.] nella scheda , quindi premere i pulsanti   per scegliere [On].

2 Scattare.

- ▶ Se viene rilevata una persona con gli occhi chiusi, sullo schermo vengono visualizzati una cornice e .





- Questa funzione è disponibile solo per l'ultima immagine ripresa quando la fotocamera è impostata su 2 o più scatti nella modalità  o .
- Non disponibile nella modalità .

6

Utilizzo delle varie funzioni per la ripresa di filmati

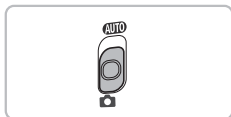
Questo capitolo rappresenta la versione avanzata delle sezioni "Ripresa di filmati" e "Visualizzazione di filmati" del capitolo 1 e illustra l'utilizzo delle varie funzioni per la ripresa e la visualizzazione di filmati.



- In questo capitolo si presuppone che il selettore di modalità sia impostato sulla modalità .
- Nella seconda metà del capitolo, in cui vengono illustrate la riproduzione e la modifica dei filmati, si presuppone che sia stato premuto il pulsante  per l'attivazione della modalità di riproduzione.

Ripresa di vari tipi di filmati

Analogamente alle foto, possibile fare in modo che la fotocamera selezioni le impostazioni ottimali per la scena o aggiunga vari effetti durante la ripresa di filmati.

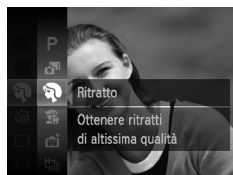

1 Scegliere una modalità di scatto.

- Seguire la procedura indicata nei passi 1 - 2 a pag. 62 per scegliere una modalità di scatto.

2 Scattare.

- Premere il pulsante del filmato.
- ▶ In base alla modalità di ripresa o alla qualità dell'immagine del filmato (pag. 108) scelta, nella parte superiore e in quella inferiore dello schermo potrebbero venire visualizzate barre nere. Tali aree non verranno registrate al momento dello scatto.
- Per arrestare la ripresa del filmato, premere nuovamente il pulsante del filmato.

| | | |
|--|-------------------|----------|
| | Ritratto | pag. 62 |
| | Effetto miniatura | pag. 105 |
| | Monocromatico | pag. 68 |
| | Extra vivace | pag. 65 |
| | Effetto poster | pag. 65 |
| | Risalto colore | pag. 69 |

| | | |
|--|----------------|---------|
| | Scambio colore | pag. 70 |
| | Spiaggia | pag. 63 |
| | Fogliame | pag. 63 |
| | Neve | pag. 63 |
| | Fuochi d'artif | pag. 64 |

Altre modalità di scatto

Nelle modalità e , è possibile riprendere i seguenti tipi di filmati.

| | |
|--------------------|--|
| Filmato iFrame | Consente di riprendere filmati modificabili con il software* ² o i dispositivi compatibili con iFrame* ¹ . L'impostazione dei pixel di registrazione verrà fissata su (pag. 108). |
| Filmato rallentato | Consente di riprendere soggetti che si muovono velocemente e riprodurli in visione rallentata (pag. 106). |

*1 Tipo di video sviluppato da Apple.

*2 È possibile modificare e salvare rapidamente i filmati iFrame con il software fornito.



- È anche possibile registrare filmati in altre modalità di ripresa premendo il pulsante del filmato.
- Alcune impostazioni selezionate nel menu FUNC. e in quello di scatto verranno automaticamente modificate per corrispondere a quelle di ripresa dei filmati.
- Anche in modalità o , è possibile scattare foto premendo il pulsante dell'otturatore. Tuttavia, tale operazione non è possibile durante la ripresa di un filmato.

Ripresa di filmati con l'aspetto di un modello in miniatura (Effetto miniatura)



È possibile riprendere filmati con l'aspetto di modelli in miniatura in movimento. È possibile creare l'effetto di modello in miniatura scegliendo le aree superiore e inferiore della scena per renderle sfocate e la velocità di riproduzione, che consente di velocizzare il movimento delle persone e degli oggetti nella scena durante la riproduzione. L'audio non verrà registrato.

1 Scegliere .

- Seguire la procedura indicata nei passi 1 - 2 a pag. 62 per scegliere .
- ▶ Sullo schermo viene visualizzata una cornice bianca (l'area che non verrà sfocata).



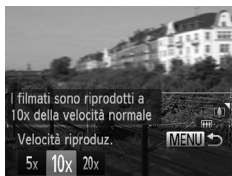

2 Scegliere l'area da mantenere a fuoco.

- Premere il pulsante .
- Spostare la leva dello zoom per modificare le dimensioni della cornice e premere i pulsanti   per modificarne la posizione.



3 Scegliere una velocità di riproduzione.

- Premere il pulsante **MENU**.
- Premere i pulsanti   per scegliere una velocità di riproduzione.
- Premere il pulsante **MENU** per completare l'impostazione e ripristinare la schermata di scatto.

4 Scattare.

- Premere il pulsante del filmato.
- Per arrestare la ripresa del filmato, premere nuovamente il pulsante del filmato.

Velocità di riproduzione e tempi di riproduzione stimati (per filmati di 1 minuto)

| Velocità | Durata riproduzione |
|----------|---------------------|
| 5x | Circa 12 sec. |
| 10x | Circa 6 sec. |
| 20x | Circa 3 sec. |



- La qualità dell'immagine verrà fissata su $\overline{640}$ quando si sceglie un formato immagine di 4:3 e su $\overline{1280}$ quando si sceglie un formato immagine di 16:9 (pag. 58).
- Se si premono i pulsanti ◀▶ nel passo 2, la cornice passerà all'orientamento verticale, quindi è possibile modificare l'area da mettere a fuoco premendo nuovamente i pulsanti ◀▶. Premendo i pulsanti ▲▼, si torna all'orientamento orizzontale della cornice.
- Se la fotocamera viene tenuta in verticale, si cambierà l'orientamento della cornice.
- Poiché potrebbe non essere possibile ottenere i risultati previsti in base alle condizioni di ripresa, si consiglia di effettuare qualche scatto preliminare di prova.

Ripresa di filmati rallentati



È possibile riprendere soggetti che si muovono velocemente e riprodurli in visione rallentata. L'audio non verrà registrato.

1 Scegliere .

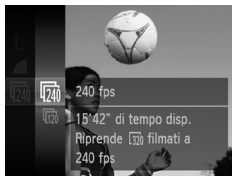
- Seguire la procedura indicata nei passi 1 - 2 a pag. 62 per scegliere .



2 Scegliere la velocità dei fotogrammi.



- Dopo avere premuto il pulsante , premere i pulsanti ▲▼ per scegliere $\overline{240}$, quindi premere nuovamente il pulsante .
- Premere i pulsanti ▲▼ per scegliere un'opzione, quindi premere il pulsante .
- ▶ L'opzione impostata viene visualizzata sullo schermo.



3 Scattare.

- Premere il pulsante del filmato.
- ▶ Viene visualizzata la barra della durata della ripresa. La lunghezza massima del filmato è di circa 30 sec.
- Per arrestare la ripresa del filmato, premere nuovamente il pulsante del filmato.

Velocità dei fotogrammi e durata della ripresa (per filmati di 30 sec.)





| Velocità fotogrammi | Durata riproduzione |
|---|---------------------|
|  240 fps | Circa 4 min. |
|  120 fps | Circa 2 min. |



Visualizzazione di filmati rallentati

- Se si segue la procedura indicata nei passi 1 - 3 a pag. 33, il filmato verrà riprodotto in visione rallentata.
- È possibile utilizzare il software fornito per modificare la velocità di riproduzione dei filmati ripresi in modalità . Per ulteriori informazioni, consultare la *Guida al software*.





- L'impostazione dei pixel di registrazione verrà fissata su  (320 x 240 pixel) durante le riprese in modalità  e su  durante le riprese in modalità .
- Anche se si sposta la leva dello zoom, lo zoom non funzionerà durante le riprese.
- La messa a fuoco, l'esposizione e il bilanciamento del bianco verranno impostati quando si preme il pulsante del filmato.

Modifica della qualità dell'immagine

È possibile scegliere fra 3 impostazioni di qualità dell'immagine diverse.





1 Scegliere l'impostazione della qualità dell'immagine.

- Dopo avere premuto il pulsante , premere i pulsanti ▲▼ per scegliere , quindi premere nuovamente il pulsante .

2 Scegliere un'opzione.



- Premere i pulsanti ▲▼ per scegliere un'opzione, quindi premere il pulsante .
- ▶ L'opzione impostata viene visualizzata sullo schermo.

Qualità dell'immagine e tempo di ripresa per scheda di memoria



| Qualità immagine | Pixel di registrazione, Velocità fotogrammi | Contenuto | Capacità della scheda di memoria | |
|---|---|---|----------------------------------|-------------------------------|
| | | | 4 GB | 16 GB |
|  | 1920 x 1080 pixel, 24 fotogrammi/sec. | Per la ripresa di filmati ad alta definizione completa (Full HD). | Circa 14 min. 34 sec. | Circa 59 min. 40 sec. |
|  | 1280 x 720 pixel, 30 fotogrammi/sec. | Per la ripresa di filmati ad alta definizione (HD). | Circa 20 min. 43 sec.*1 | Circa 1 hr. 24 min. 54 sec.*2 |
|  | 640 x 480 pixel, 30 fotogrammi/sec. | Per la ripresa di filmati a definizione standard (SD). | Circa 43 min. 43 sec. | Circa 2 hr. 59 min. 3 sec. |

*1 Circa 13 min. 35 sec. per i filmati iFrame (pag. 104).

*2 Circa 55 min. 38 sec. per i filmati iFrame (pag. 104).

- Dati basati sugli standard di test Canon.
- La registrazione si interrompe automaticamente quando le dimensioni del file del filmato raggiungono i 4 GB o quando il tempo di registrazione raggiunge all'incirca 10 minuti durante le riprese in modalità  o  e all'incirca 1 ora durante le riprese in modalità .
- Su alcune schede di memoria, la registrazione potrebbe interrompersi anche se non viene raggiunta la durata massima del filmato. Si consiglia di utilizzare schede di memoria SD Speed Class 6 o superiori.





Nelle modalità  e , nella parte superiore e inferiore dello schermo vengono visualizzate delle barre nere. Tali aree non possono essere registrate.

Utilizzo del Filtro Vento

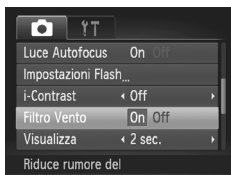
La funzione Filtro Vento consente di eliminare i disturbi audio causati dal vento forte. Tuttavia, se questa funzione viene utilizzata in ambienti privi di vento, si potrebbero avere risultati sonori innaturali.



- Premere il pulsante **MENU** per scegliere [Filtro Vento] nella scheda , quindi premere i pulsanti   per scegliere [On].

Altre funzioni di scatto

Le funzioni riportate di seguito possono essere utilizzate nello stesso modo in cui vengono utilizzate per le foto. Tuttavia, in base alla modalità di scatto, le impostazioni potrebbero non essere disponibili o non avere alcun effetto.

- **Zoom avanti ravvicinato sui soggetti**
Il suono delle operazioni dello zoom verrà registrato.
- **Utilizzo dell'autoscatto (pag. 55)**
Non è possibile impostare il numero di scatti.
- **Regolazione della luminosità (compensazione dell'esposizione del flash) (pag. 83)**
Attenersi a quanto indicato al passo 2 a pag. 83 per premere il pulsante  seguito dal pulsante del filmato.
- **Regolazione del bilanciamento del bianco (pag. 84)**
- **Modifica della tonalità di un'immagine (My Colors) (pag. 88)**
- **Scatti ravvicinati (Macro) (pag. 90)**
- **Soggetti molto distanti (Infinito) (pag. 90)**
- **Scatto con Blocco AF (pag. 96)**
- **Scatto con Blocco AE (pag. 99)**
- **Scatto utilizzando un televisore come schermo (pag. 171)**
- **Disattivazione della Luce Autofocus (pag. 165)**
- **Visualizzazione della griglia (pag. 166)**
- **Modifica delle impostazioni della modalità IS (pag. 167)**
È possibile alternare le impostazioni [Continuo] e [Off].

Modifica

È possibile ritagliare le parti iniziali e finali dei filmati registrati.

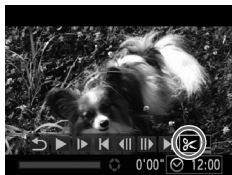

Pannello di modifica dei filmati

















Barra di modifica dei filmati





1 Scegliere ✂.

- Seguire la procedura indicata nei passi 1 - 3 a pag. 33 per scegliere ✂, quindi premere il pulsante .
- ▶ Vengono visualizzati il pannello e la barra di modifica dei filmati.

2 Impostare l'intervallo di modifica.



- Premere i pulsanti ▲▼ per scegliere  o .
- Se si premono i pulsanti ◀▶ per spostare ,  verrà visualizzato nei punti in cui è possibile modificare il filmato. Se si sceglie , è possibile ritagliare l'inizio del filmato dal punto . Se si sceglie , è possibile ritagliare la fine del filmato dal punto .
- Anche se si sposta  in un punto diverso da , verrà ritagliata solo la parte dal punto  più vicino verso sinistra quando viene scelto . Verrà ritagliata solo la parte dal punto  più vicino verso destra quando viene scelto .

3 Controllare il filmato modificato.

- Premere i pulsanti ▲▼ per scegliere ▶, quindi premere il pulsante . Il filmato modificato verrà riprodotto.
- Per modificare nuovamente il filmato, ripetere il passo 2.
- Per annullare la modifica, premere i pulsanti ▲▼ per scegliere . Dopo avere premuto il pulsante , premere i pulsanti ◀▶ per scegliere [OK], quindi premere nuovamente il pulsante .



4 Salvare il filmato modificato.

- Premere i pulsanti ▲▼ per scegliere [↵], quindi premere il pulsante .
- Premere i pulsanti ◀▶ per scegliere [Nuovo file], quindi premere il pulsante .
- ▶ Il filmato verrà salvato come un nuovo file.



- Quando viene scelto [Sovrascrivere] nel passo 4, il filmato non modificato viene sostituito da quello modificato e il filmato originale viene eliminato.
- Se nella scheda di memoria non vi è spazio libero sufficiente, è possibile scegliere solo [Sovrascrivere].
- Se la carica della batteria si esaurisce mentre il salvataggio è in corso, i filmati modificati potrebbero non venire salvati.
- Quando vengono modificati i filmati si consiglia di utilizzare una batteria completamente carica o il kit adattatore CA (venduto separatamente) (pag. 203).

7

Utilizzo delle varie funzioni di riproduzione e modifica

In questo capitolo vengono descritti i vari metodi di riproduzione e di modifica delle immagini.

- Premere il pulsante  per attivare la modalità di riproduzione prima di utilizzare la fotocamera.



- Potrebbe non essere possibile riprodurre o modificare le immagini modificate su un computer, quelle a cui è stato cambiato il nome oppure quelle che sono state scattate con una fotocamera diversa.
- Se la scheda di memoria non dispone di spazio libero sufficiente, la funzione di modifica (pagine 136 - 140) non può essere utilizzata.



Ricerca rapida delle immagini

Ricerca delle immagini utilizzando la visualizzazione indice

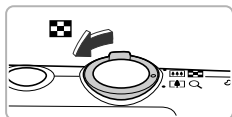
La visualizzazione contemporanea di più immagini alla volta consente di trovare rapidamente l'immagine desiderata.







1 Spostare la leva dello zoom verso .



- ▶ Le immagini verranno visualizzate in un indice.
- Il numero di immagini aumenta ogni volta che si sposta la leva verso .
- Il numero di immagini diminuisce ogni volta che si sposta la leva verso .



2 Scegliere un'immagine.







- Premere i pulsanti    per scegliere un'immagine.
- ▶ Sull'immagine scelta viene visualizzata una cornice arancione.
- Premere il pulsante  per visualizzare la singola immagine scelta.

Ricerca di immagini per scorrimento

Premendo i pulsanti   per più di 1 secondo, le immagini verranno visualizzate in fila, per consentire di effettuare la ricerca rapida. È anche possibile effettuare la ricerca in base alla data di scatto (Scorrimento).



Scegliere un'immagine.

- Se si imposta la fotocamera sulla riproduzione di singole immagini e si premono i pulsanti   per più di 1 secondo, le immagini verranno visualizzate come mostrato a sinistra. Premere i pulsanti   per scegliere un'immagine.
- Premere il pulsante  per ripristinare la riproduzione di singole immagini.
- Premere i pulsanti   quando è attivata la funzione Scorrimento per effettuare la ricerca delle immagini in base alla data di scatto.





Per disattivare questo effetto, premere il pulsante **MENU** per scegliere [Scorrimento] nella scheda , quindi scegliere [Off].

Visualizzazione di filmati ripresi con Video Diario

È possibile selezionare in base alla data i filmati ripresi in modalità  (pag. 72) da visualizzare.



1 Scegliere .

- Dopo avere premuto il pulsante , premere i pulsanti ▲▼ per scegliere , quindi premere nuovamente il pulsante .

2 Scegliere la data di un filmato.

- Premere i pulsanti ▲▼.

3 Riprodurre il filmato.



- Premere il pulsante .
- ▶ Il filmato verrà riprodotto.

Visualizzazione delle immagini in riproduzione filtrata

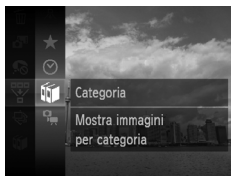
Quando su una scheda di memoria sono presenti molte immagini, è possibile filtrarle e visualizzarle tramite un filtro specificato. È anche possibile proteggere (pag. 124) o eliminare (pag. 128) le immagini contemporaneamente mentre vengono filtrate.



1 Scegliere .



- Dopo avere premuto il pulsante , premere i pulsanti ▲▼ per scegliere , quindi premere nuovamente il pulsante .

2 Scegliere un filtro.





- Premere i pulsanti ▲▼ per scegliere un filtro, quindi premere il pulsante .



3 Visualizzare le immagini filtrate.

- Premere i pulsanti ▲▼ per scegliere un filtro per la riproduzione, quindi premere il pulsante  (ad eccezione di ★).
- ▶ Viene avviata la riproduzione filtrata e viene visualizzata una cornice gialla.
- Premendo i pulsanti ◀▶ vengono visualizzate solo le immagini di destinazione scelte.
- Se nel passo 2 si sceglie , la riproduzione filtrata viene annullata.

Filtri di ricerca

| | |
|--|--|
|  Preferiti | Consente di visualizzare le immagini contrassegnate come preferite (pag. 130) |
|  Salta data | Consente di visualizzare le immagini scattate in una data specifica |
|  Categoria | Consente di visualizzare le immagini di una categoria specifica (pag. 132) |
|  Immagine/filmato | Consente di visualizzare foto, filmati o filmati ripresi in modalità  |

Cosa fare se non è possibile scegliere un filtro?

Non è possibile scegliere i filtri che non dispongono di immagini corrispondenti.

Riproduzione filtrata

Nella modalità riproduzione filtrata (passo 3), è possibile visualizzare le immagini a cui è stato applicato un filtro con "Ricerca rapida delle immagini" (pag. 114), "Visualizzazione di presentazioni" (pag. 117), e "Ingrandimento di immagini" (pag. 120). Per elaborare contemporaneamente tutte le immagini filtrate mentre si eseguono operazioni in "Protezione delle immagini" (pag. 124), "Eliminazione delle immagini" (pag. 128), "Scelta delle immagini per la stampa (DPOF)" (pag. 149) o "Scelta delle immagini per un fotolibro" (pag. 154), scegliere tutte le immagini filtrate.



Tuttavia, se si modifica la categoria (pag. 132) o si modifica un'immagine e la si salva come nuova immagine (pag. 136), viene visualizzato un messaggio e la riproduzione filtrata viene annullata.

Visualizzazione di presentazioni

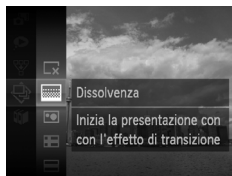

È possibile riprodurre automaticamente le immagini registrate in una scheda di memoria. Ciascuna immagine viene visualizzata per circa 3 secondi.



1 Scegliere .

- Dopo avere premuto il pulsante , premere i pulsanti ▲▼ per scegliere , quindi premere nuovamente il pulsante .

2 Scegliere un effetto di transizione.

- Premere i pulsanti ▲▼ per scegliere un effetto, quindi premere il pulsante .
- ▶ La presentazione avrà inizio pochi secondi dopo che il messaggio [Apertura immagine...] viene visualizzato sullo schermo.
- Nella modalità riproduzione filtrata (pag. 115), vengono riprodotte solo le immagini che corrispondono a un filtro.
- Per mettere in pausa o riavviare una presentazione, premere nuovamente il pulsante .
- Premere il pulsante **MENU** per interrompere la presentazione.





- Premendo i pulsanti ◀▶ durante la riproduzione, l'immagine viene alternata. Tenendo premuti i pulsanti ◀▶ è possibile avanzare rapidamente da un'immagine all'altra.
- Durante le presentazioni, la funzione Risparmio bat. (pag. 50) non funziona.

Modifica delle impostazioni





È possibile impostare la presentazione da ripetere oppure modificare gli effetti di transizione e la durata di visualizzazione delle immagini. È possibile scegliere tra 6 effetti di transizione per lo scorrimento delle immagini.

1 Scegliere [Presentazione].

- Premere il pulsante **MENU** per scegliere [Presentazione] nella scheda , quindi premere il pulsante .



2 Scegliere un'impostazione.

- Premere i pulsanti   per scegliere una voce, quindi premere i pulsanti   per regolare l'impostazione.
- Scegliendo [Avvio] e premendo il pulsante , la presentazione viene avviata con le impostazioni personalizzate.
- Premere il pulsante **MENU** per ripristinare la schermata del menu.



Non è possibile modificare [Intervallo Foto] se si sceglie [Bolla] in [Effetto].

Verifica della messa a fuoco

È possibile ingrandire l'area di un'immagine registrata che si trovava all'interno della cornice AF per verificare la messa a fuoco.

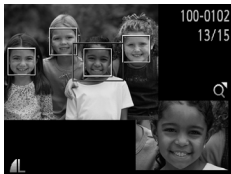

1 Premere il pulsante ▼ per attivare la visualizzazione della verifica della messa a fuoco (pag. 42).

- ▶ Viene visualizzata una cornice bianca nel punto in cui si trovava la cornice AF quando è stata impostata la messa a fuoco.
- ▶ Una cornice grigia viene visualizzata su un viso rilevato durante la riproduzione.
- ▶ L'area all'interno della cornice arancione appare ingrandita.



2 Alternare le cornici.

- Spostare una volta la leva dello zoom verso Q.
- ▶ Viene visualizzata la schermata mostrata a sinistra.
- Premere il pulsante  per spostarsi su un'altra cornice quando vengono visualizzate più cornici.

3 Modificare il livello di ingrandimento o la posizione.

- Utilizzare la leva dello zoom per modificare le dimensioni della visualizzazione e i pulsanti ▲▼◀▶ per modificare la posizione della visualizzazione mentre viene verificata la messa a fuoco.
- Premere il pulsante **MENU** per ripristinare la visualizzazione del passo 1.





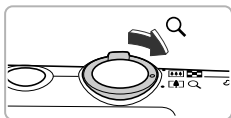

La visualizzazione per la verifica della messa a fuoco non è disponibile per i filmati.

Ingrandimento di immagini



Posizione approssimativa dell'area visualizzata

Spostare la leva dello zoom verso Q.

- L'immagine verrà ingrandita. Se si continua a tenere la leva dello zoom, verrà ingrandita fino a un fattore massimo di 10x circa.
- Premendo i pulsanti ▲▼◀▶, è possibile spostare la posizione dell'area visualizzata.
- Spostare la leva dello zoom verso  per ridurre le dimensioni o tenerla per ritornare alla riproduzione di immagini singole.
- Quando sullo schermo viene visualizzato , premere il pulsante  per passare a . Premere i pulsanti ◀▶ per alternare le immagini ingrandite. Premere nuovamente il pulsante  per tornare all'impostazione originale.



- Nella visualizzazione ingrandita, premere il pulsante **MENU** per ripristinare la riproduzione di singole immagini.
- Non è possibile ingrandire i filmati.

Visualizzazione di ciascuna immagine di un gruppo

Le immagini raggruppate scattate in modalità  (pag. 78) possono anche essere visualizzate singolarmente.



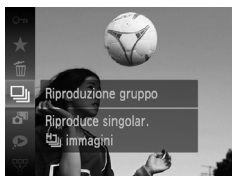

1 Scegliere un gruppo di immagini.

- Premere i pulsanti ◀▶ per scegliere un'immagine con visualizzato .





2 Scegliere .

- Dopo avere premuto il pulsante , premere i pulsanti ▲▼ per scegliere , quindi premere nuovamente il pulsante .



3 Visualizzare ciascuna immagine del gruppo.

- Premendo i pulsanti ◀▶ vengono visualizzate solo le immagini del gruppo.
- Dopo avere premuto il pulsante , premere i pulsanti ▲▼ per scegliere , quindi premere nuovamente il pulsante  per annullare la riproduzione gruppo.



Riproduzione gruppo

Nella riproduzione gruppo (passo 3), è possibile utilizzare le funzioni del menu FUNC. visualizzate quando si preme il pulsante , nonché ricercare (pag. 114) e ingrandire (pag. 120) le immagini. Per elaborare contemporaneamente tutte le immagini di un gruppo in "Protezione delle immagini" (pag. 124), "Eliminazione delle immagini" (pag. 128), "Scelta delle immagini per la stampa (DPOF)" (pag. 149) o "Scelta delle immagini per un fotolibro" (pag. 154), scegliere una serie di immagini raggruppate.

Annullamento del raggruppamento di immagini

Le immagini raggruppate scattate in modalità  possono essere rimosse dal gruppo e visualizzate singolarmente.



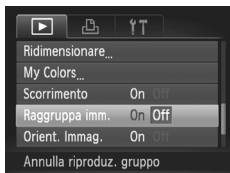

1 Scegliere [Raggruppa imm.].

- Premere il pulsante **MENU** per scegliere [Raggruppa imm.] nella scheda .



2 Scegliere un'impostazione.

- Premere i pulsanti   per scegliere [Off].
- Premere il pulsante **MENU** per completare l'impostazione e ripristinare la riproduzione delle singole immagini.
- ▶ Le immagini raggruppate scattate in modalità  vengono rimosse dal gruppo e visualizzate singolarmente.
- Per raggruppare nuovamente le immagini, ripetere la procedura descritta sopra e scegliere [On].







Il raggruppamento non può essere annullato mentre si visualizzano singolarmente le immagini (pag. 121).

Visualizzazione di varie immagini (Shuffle intelligente)

La fotocamera sceglierà 4 immagini in base a quella visualizzata. Se si sceglie una di queste immagini, la fotocamera ne selezionerà altre 4 per consentirne la riproduzione casuale. Per sfruttare al meglio questa funzione, scegliere più foto di varie scene.









1 Scegliere .

- Dopo avere premuto il pulsante , premere i pulsanti   per scegliere , quindi premere nuovamente il pulsante .
- ▶ Verranno visualizzate quattro immagini fra cui scegliere quella desiderata.



2 Scegliere un'immagine.

- Premere i pulsanti     per scegliere l'immagine da visualizzare come successiva.
- ▶ L'immagine scelta verrà visualizzata al centro e ne verranno visualizzate altre 4.
- Premere il pulsante  per visualizzare l'immagine centrale a tutto schermo. Premere nuovamente il pulsante  per ripristinare la visualizzazione originale.
- Premere il pulsante **MENU** per ripristinare la riproduzione di singole immagini.





- Shuffle intelligente consente di visualizzare solo le foto riprese con questa fotocamera.
-  non è disponibile nei seguenti casi:
 - Se nella scheda di memoria vi sono meno di 50 immagini riprese con questa fotocamera
 - Se si tenta di riprodurre immagini non supportate da Shuffle intelligente
 - Se si utilizza la funzione riproduzione filtrata

Modifica delle transizioni delle immagini

È possibile scegliere fra 3 effetti di transizione quando si alternano le varie immagini nella riproduzione di singole immagini.



Scegliere [Transizione].







- Premere il pulsante **MENU** per scegliere [Transizione] nella scheda , quindi premere i pulsanti   per scegliere un effetto di transizione.

Protezione delle immagini

È possibile proteggere immagini importanti per evitare il rischio di eliminarle involontariamente con la fotocamera (pagine 30, 128).



Proteggere l'immagine.

- Dopo avere premuto il pulsante , premere i pulsanti   per scegliere , quindi premere nuovamente il pulsante .
- ▶ [Protetto] verrà visualizzato sullo schermo.
- Per sbloccare un'immagine, ripetere l'operazione del passo precedente per scegliere nuovamente , quindi premere il pulsante .



Se si formatta la scheda di memoria (pagine 23, 159), verranno eliminate anche le immagini protette.



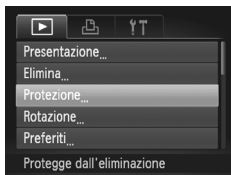

La funzione di eliminazione della fotocamera non consente di eliminare le immagini protette. Per eliminare un'immagine, annullare prima l'impostazione di protezione.

Utilizzo del menu





1 Scegliere [Protezione].

- Premere il pulsante **MENU** per scegliere [Protezione] nella scheda , quindi premere il pulsante .



2 Scegliere un metodo di selezione.

- Premere i pulsanti   per scegliere un metodo di selezione, quindi premere il pulsante .
- Premere il pulsante **MENU** per completare l'impostazione e ripristinare la schermata del menu.







Scelta delle immagini singole

1 Selezionare [Scegli].

- Attenersi a quanto indicato al passo 2 riportato sopra per selezionare [Scegli], quindi premere il pulsante .



2 Scegliere le immagini.

- Premere i pulsanti   per scegliere un'immagine, quindi premere il pulsante .
- ▶   viene visualizzato sullo schermo.
- Premere nuovamente il pulsante  per deselegionare l'immagine.  non verrà più visualizzato.
- Per scegliere altre immagini, ripetere la procedura descritta sopra.

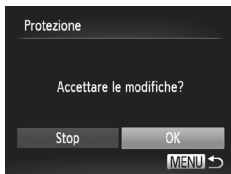

3 Proteggere l'immagine.

- Se si preme il pulsante **MENU**, viene visualizzata una schermata di conferma.
- Premere i pulsanti ◀▶ per scegliere [OK], quindi premere il pulsante .



Se si passa alla modalità di scatto o si spegne la fotocamera prima di eseguire le operazioni del passo 3, le immagini non verranno protette.



Selezione di un intervallo

1 Scegliere [Selezione Gamma].

- Attenersi a quanto indicato al passo 2 a pag. 125 per scegliere [Selezione Gamma], quindi premere il pulsante .



2 Scegliere un'immagine iniziale.

- Premere il pulsante .
- Premere i pulsanti ◀▶ per scegliere un'immagine, quindi premere il pulsante .





3 Scegliere un'immagine finale.

- Premere il pulsante ► per scegliere [Ultima immagine], quindi premere il pulsante .



- Premere i pulsanti ◀▶ per scegliere un'immagine, quindi premere il pulsante .
- Non è possibile scegliere immagini precedenti alla prima immagine.



4 Proteggere le immagini.

- Premere il pulsante ▼ per scegliere [Protezione], quindi premere il pulsante .

Scelta di tutte le immagini

1 Scegliere [Tutte immag.].

- Attenersi a quanto indicato al passo 2 a pag. 125 per scegliere [Tutte immag.], quindi premere il pulsante .



2 Proteggere le immagini.

- Premere i pulsanti ▲▼ per scegliere [Protezione], quindi premere il pulsante .



È possibile sbloccare i gruppi di immagini protette se si sceglie [Sblocco] al passo 4 di "Selezione di un intervallo" o al passo 2 di "Scelta di tutte le immagini".



Eliminazione delle immagini

È possibile scegliere le immagini ed eliminarle in gruppi. Poiché le immagini eliminate non possono essere recuperate, prestare particolare attenzione prima di eseguire l'eliminazione. Non è possibile eliminare le immagini protette (pag. 124).

Scelta di un metodo di selezione



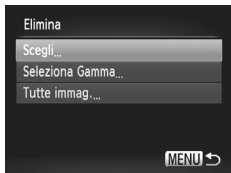

1 Scegliere [Elimina].

- Premere il pulsante **MENU** per scegliere [Elimina] nella scheda , quindi premere il pulsante .



2 Scegliere un metodo di selezione.

- Premere i pulsanti   per scegliere un metodo di selezione, quindi premere il pulsante .
- Premere il pulsante **MENU** per ripristinare la schermata del menu.



Scelta delle immagini singole

1 Selezionare [Scegli].

- Attenersi a quanto indicato al passo 2 riportato sopra per selezionare [Scegli], quindi premere il pulsante .



2 Scegliere un'immagine.

- Se è stato seguito il passo 2 a pag. 125 per scegliere le immagini, sullo schermo viene visualizzato .
- Premere nuovamente il pulsante  per deselegionare l'immagine.  non verrà più visualizzato.
- Per scegliere altre immagini, ripetere la procedura descritta sopra.

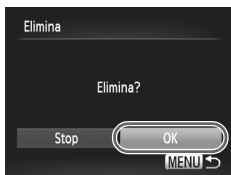

3 Eliminare.

- Se si preme il pulsante **MENU**, viene visualizzata una schermata di conferma.
- Premere i pulsanti ◀▶ per scegliere [OK], quindi premere il pulsante .

Selezione di un intervallo

1 Scegliere [Selezione Gamma].

- Attenersi a quanto indicato al passo 2 a pag. 128 per scegliere [Selezione Gamma], quindi premere il pulsante .

2 Scegliere le immagini.

- Attenersi alle istruzioni dei passi 2 e 3 a pag. 126 per scegliere le immagini.



3 Eliminare.

- Premere il pulsante ▼ per scegliere [Elimina], quindi premere il pulsante .

Scelta di tutte le immagini

1 Scegliere [Tutte immag.].

- Attenersi a quanto indicato al passo 2 a pag. 128 per scegliere [Tutte immag.], quindi premere il pulsante .

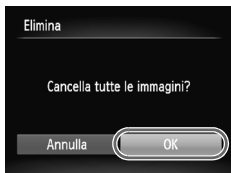

2 Eliminare.



- Premere i pulsanti ◀▶ per scegliere [OK], quindi premere il pulsante .

Immagini contrassegnate come preferite

Quando si contrassegnano le immagini come preferite, è possibile inserire in categorie solo tali immagini. È anche possibile applicare un filtro a tali immagini per visualizzarle, proteggerle o eliminarle (pag. 115).





Effettuare l'impostazione.

- Dopo avere premuto il pulsante , premere i pulsanti ▲▼ per scegliere ★, quindi premere nuovamente il pulsante .
- ▶ Sullo schermo viene visualizzato [Aggiunto a pref.].
- Per sbloccare un'immagine ripetere l'operazione del passo precedente per scegliere nuovamente ★, quindi premere il pulsante .

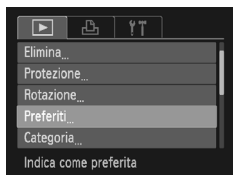
Utilizzo del menu







1 Scegliere [Preferiti].

- Premere il pulsante **MENU** per scegliere [Preferiti] nella scheda , quindi premere il pulsante .



2 Scegliere un'immagine.

- Premere i pulsanti ◀▶ per scegliere un'immagine, quindi premere il pulsante .
- ▶  viene visualizzato sullo schermo.
- Premere nuovamente il pulsante  per eliminare il contrassegno dall'immagine.  non verrà più visualizzato.
- Per scegliere altre immagini, ripetere la procedura descritta sopra.

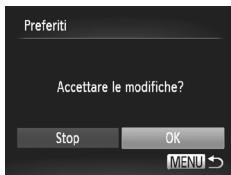

3 Completare l'impostazione.

- Se si preme il pulsante **MENU**, viene visualizzata una schermata di conferma.
- Premere i pulsanti ◀▶ per scegliere [OK], quindi premere il pulsante .



Se si passa alla modalità di scatto o si spegne la fotocamera prima di completare l'impostazione nel passo 3, le immagini non verranno contrassegnate come preferite.



Se si utilizza Windows 7 o Windows Vista e si trasferiscono le immagini contrassegnate nel computer, a tali immagini verranno attribuite 3 stelle (★★★☆☆) (ad eccezione dei filmati).

Organizzazione delle immagini per categoria (Categoria)

È possibile organizzare le immagini in categorie. In modalità riproduzione filtrata (pag. 115), è possibile visualizzare tutte le immagini di una categoria ed elaborarle contemporaneamente utilizzando le funzioni riportate di seguito.

- "Visualizzazione di presentazioni" (pag. 117), "Protezione delle immagini" (pag. 124), "Eliminazione di tutte le immagini" (pag. 128), "Scelta delle immagini per la stampa (DPOF)" (pag. 149), "Scelta delle immagini per un fotolibro" (pag. 154)



Le immagini vengono organizzate automaticamente in categorie in base alle condizioni di scatto.

: Immagini con visi rilevati oppure immagini scattate con o .

: Immagini rilevate come o in modalità **AUTO** oppure immagini scattate con o .

: Immagini scattate con , o .

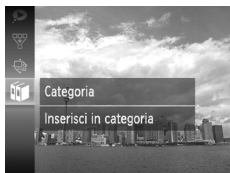

1 Scegliere

- Dopo avere premuto il pulsante , premere i pulsanti per scegliere , quindi premere nuovamente il pulsante .



2 Scegliere una categoria.

- Premere i pulsanti per scegliere una categoria, quindi premere il pulsante .
- ▶ viene visualizzato sullo schermo.
- Premere nuovamente il pulsante per deselegionare l'immagine. non verrà più visualizzato.



3 Completare l'impostazione.

- Se si preme il pulsante **MENU**, viene visualizzata una schermata di conferma.
- Premere i pulsanti per scegliere [OK], quindi premere il pulsante .



Se si passa alla modalità di scatto o si spegne la fotocamera prima di completare l'impostazione nel passo 3, le immagini non verranno contrassegnate come Categoria.

Utilizzo del menu

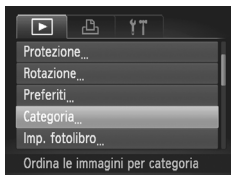



1 Scegliere [Categoria].

- Premere il pulsante **MENU** per scegliere [Categoria] nella scheda , quindi premere il pulsante .



2 Scegliere un metodo di selezione.



- Premere i pulsanti   per scegliere un metodo di selezione, quindi premere il pulsante .
- Premere il pulsante **MENU** per ripristinare la schermata del menu.

Scelta delle immagini singole

1 Selezionare [Scegli].







- Attenersi a quanto indicato al passo 2 riportato sopra per selezionare [Scegli], quindi premere il pulsante .

2 Scegliere un'immagine.

- Premere i pulsanti   per scegliere un'immagine.



3 Scegliere una categoria.

- Premere i pulsanti   per scegliere una categoria, quindi premere il pulsante .
- ▶  viene visualizzato sullo schermo.
- Premere nuovamente il pulsante  per deselezionare l'immagine.  non verrà più visualizzato.
- Per scegliere altre immagini, ripetere la procedura descritta sopra.



4 Completare l'impostazione.

- Se si preme il pulsante **MENU**, viene visualizzata una schermata di conferma.
- Premere i pulsanti ◀▶ per scegliere [OK], quindi premere il pulsante .



Se si passa alla modalità di scatto o si spegne la fotocamera prima di completare l'impostazione nel passo 4, le immagini non verranno contrassegnate come Categoria.

Selezione di un intervallo

1 Scegliere [Selezione Gamma].

- Attenersi a quanto indicato al passo 2 a pag. 133 per scegliere [Selezione Gamma], quindi premere il pulsante .

2 Scegliere le immagini.

- Attenersi alle istruzioni dei passi 2 e 3 a pag. 126 per scegliere le immagini.

3 Scegliere una categoria.

- Premere il pulsante ▼ per scegliere una voce, quindi premere i pulsanti ◀▶ per scegliere una categoria.



4 Completare l'impostazione.

- Premere il pulsante ▼ per selezionare [Selezione], quindi premere il pulsante .







Se si sceglie [Deselezione] nel passo 4, è possibile deselectionare tutte le immagini nella categoria [Selezione Gamma].

Rotazione delle immagini

È possibile modificare l'orientamento di un'immagine e salvarla.





1 Scegliere .

- Dopo avere premuto il pulsante , premere i pulsanti   per scegliere , quindi premere nuovamente il pulsante .



2 Ruotare l'immagine.

- Premere i pulsanti   per ruotare l'immagine di 90° nella direzione desiderata.
- Premere il pulsante  per completare l'impostazione.

Utilizzo del menu





1 Scegliere [Rotazione].

- Premere il pulsante **MENU** per scegliere [Rotazione] nella scheda , quindi premere il pulsante .



2 Ruotare l'immagine.

- Premere i pulsanti   per scegliere un'immagine.
- L'immagine viene ruotata di 90° ogni volta che si preme il pulsante .
- Premere il pulsante **MENU** per ripristinare la schermata del menu.





- Non è possibile ruotare i filmati con un'impostazione della qualità dell'immagine di $F1920$ o $F1280$.
- Non è possibile ruotare le immagini (pag. 168) se [Orient. Immag.] è impostato su [Off].

Ridimensionamento delle immagini

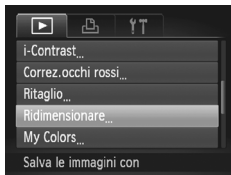

È possibile ridimensionare le immagini scattate con un valore di pixel inferiore e salvare l'immagine ridimensionata come file nuovo.





1 Scegliere [Ridimensionare].

- Premere il pulsante **MENU** per scegliere [Ridimensionare] nella scheda , quindi premere il pulsante .

2 Scegliere un'immagine.



- Premere i pulsanti   per scegliere un'immagine, quindi premere il pulsante .

3 Scegliere le dimensioni dell'immagine.

- Premere i pulsanti   per scegliere un'opzione, quindi premere il pulsante .
- ▶ [Salva una nuova immagine?] viene visualizzato sullo schermo.





4 Salvare la nuova immagine.

- Premere i pulsanti   per scegliere [OK], quindi premere il pulsante .
- ▶ L'immagine verrà salvata come nuovo file.



5 Visualizzare la nuova immagine.

- Quando si preme il pulsante **MENU**, sullo schermo viene visualizzato [Mostra una nuova immagine?].
- Premere i pulsanti   per scegliere [Si], quindi premere il pulsante .
- ▶ L'immagine salvata verrà visualizzata.

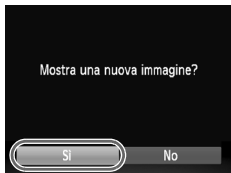

- Non è possibile aumentare le dimensioni di un'immagine.
- Le immagini salvate come **XS** nel passo 3 non possono essere modificate.
- Non è possibile modificare i filmati.

Ritaglio

È possibile ritagliare una parte di un'immagine registrata e salvarla come nuovo file immagine.

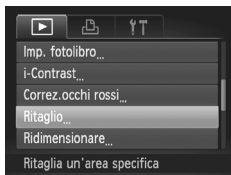

Area di ritaglio

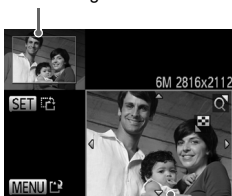



Visualizzazione area di ritaglio



Pixel registrati dopo il ritaglio







1 Scegliere [Ritaglio].

- Premere il pulsante **MENU** per scegliere [Ritaglio] nella scheda , quindi premere il pulsante .

2 Scegliere un'immagine.

- Premere i pulsanti   per scegliere un'immagine, quindi premere il pulsante .

3 Regolare l'area di ritaglio.

- ▶ Intorno alla parte dell'immagine da ritagliare viene visualizzata una cornice.
- ▶ L'immagine originale viene visualizzata in alto a sinistra e l'immagine ritagliata viene visualizzata in basso a destra.
- Spostare la leva dello zoom per modificare le dimensioni della cornice.
- Premere i pulsanti     per spostare la cornice.
- Premere il pulsante  per modificare l'orientamento della cornice.
- Premere il pulsante **MENU**.

4 Salvare come nuova immagine e visualizzare.

- Attenersi alla procedura indicata nei passi 4 e 5 a pag. 136.



- Non è possibile modificare le immagini registrate con un'impostazione pixel pari a **S** (pag. 60) né le immagini ridimensionate su **XS** (pag. 136).
- Le immagini che possono essere ritagliate avranno lo stesso rapporto larghezza-altezza dopo il ritaglio.
- Il numero dei pixel registrati in un'immagine ritagliata sarà inferiore rispetto a quello precedente il ritaglio.
- Non è possibile modificare i filmati.

Aggiunta di effetti con la funzione My Colors

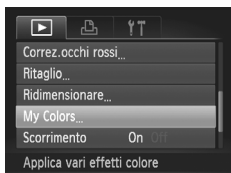

È possibile modificare il colore di un'immagine e salvarla come immagine nuova. Per ulteriori informazioni su ciascuna voce di menu, vedere a pag. 88.





1 Scegliere [My Colors].

- Premere il pulsante **MENU** per scegliere [My Colors] nella scheda , quindi premere il pulsante .

2 Scegliere un'immagine.

- Premere i pulsanti   per scegliere un'immagine, quindi premere il pulsante .

3 Scegliere un'opzione.

- Premere i pulsanti   per scegliere un'opzione, quindi premere il pulsante .

4 Salvare come nuova immagine e visualizzare.

- Attenersi alla procedura indicata nei passi 4 e 5 a pag. 136.



Se si modifica ripetutamente il colore della stessa immagine, la qualità peggiorerà gradualmente ed è possibile che non si ottenga il colore previsto.



- Il colore delle immagini modificate con questa funzione può essere diverso da quello delle immagini registrate con la funzione My Colors (pag. 88).
- L'impostazione My Colors non può essere applicata ai filmati.

Correzione della luminosità (i-Contrast)

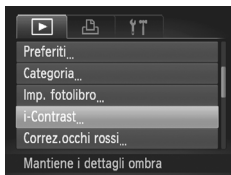

La fotocamera è in grado di rilevare aree di un'immagine, come visi o sfondi, troppo scure e di regolarle automaticamente per ottenere la luminosità ottimale al momento dello scatto. Inoltre, se il contrasto dell'immagine è insufficiente, la fotocamera correggerà automaticamente l'immagine per ottenere una maggiore nitidezza. È possibile scegliere fra 4 livelli di correzione e salvare l'immagine come nuovo file.





1 Scegliere [i-Contrast].

- Premere il pulsante **MENU** per scegliere [i-Contrast] nella scheda , quindi premere il pulsante .

2 Scegliere un'immagine.

- Premere i pulsanti   per scegliere un'immagine, quindi premere il pulsante .

3 Scegliere un'opzione.

- Premere i pulsanti   per scegliere un'opzione, quindi premere il pulsante .

4 Salvare come nuova immagine e visualizzare.

- Attenersi alla procedura indicata nei passi 4 e 5 a pag. 136.



- In alcune condizioni di ripresa, le immagini potrebbero apparire sgranate oppure potrebbero non venire corrette in modo appropriato.
- La regolazione ripetuta della stessa immagine potrebbe sgranarla.



Cosa fare se l'immagine non viene corretta dall'opzione [Auto] come desiderato?

Scegliere [Basso], [Medio] o [Alto] e regolare l'immagine.





Non è possibile correggere i filmati.

Correzione dell'effetto occhi rossi

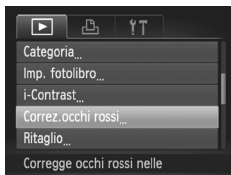

È possibile correggere automaticamente le immagini con occhi rossi e salvarle come file nuovi.



1 Scegliere [Correz.occhi rossi].

- Premere il pulsante **MENU** per scegliere [Correz.occhi rossi] nella scheda , quindi premere il pulsante .

2 Scegliere un'immagine.





- Premere i pulsanti   per scegliere un'immagine.

3 Correggere l'immagine.

- Premere il pulsante .
- ▶ Gli occhi rossi rilevati dalla fotocamera vengono corretti e viene visualizzata una cornice intorno alla parte corretta.
- È possibile ingrandire o ridurre le dimensioni dell'immagine attenendosi alle procedure indicate in "Ingrandimento di immagini" (pag. 120).



4 Salvare come nuova immagine e visualizzare.

- Premere i pulsanti     per scegliere [Nuovo file], quindi premere il pulsante .
- ▶ L'immagine verrà salvata come nuovo file.
- Attenersi alla procedura indicata al passo 5 a pag. 136.



- Alcune immagini potrebbero non essere corrette in modo appropriato.
- Quando viene scelto [Sovrascrivere] nel passo 4, l'immagine non corretta viene sostituita dai dati corretti e l'immagine originale viene eliminata.
- Non è possibile sovrascrivere le immagini protette.



Non è possibile correggere i filmati.

8

Stampa

In questo capitolo viene illustrato come scegliere le immagini per la stampa e come stampare con una stampante compatibile con PictBridge Canon (venduta separatamente).

Stampanti compatibili con PictBridge Canon

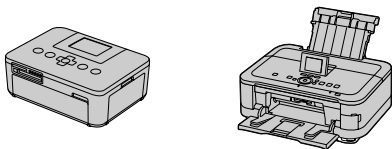

- Nelle spiegazioni di questo capitolo vengono utilizzate stampanti SELPHY serie CP Canon. Le schermate visualizzate e le funzioni disponibili variano in base alla stampante. Consultare anche la Guida dell'utente della stampante.

Stampa delle immagini

Stampa facile

È possibile stampare con facilità le immagini riprese collegando la fotocamera a una stampante compatibile con PictBridge (venduta separatamente) utilizzando il cavo interfaccia in dotazione (pag. 2).

1 Spegnerla fotocamera e la stampante.

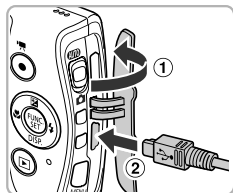

2 Collegare la fotocamera alla stampante.

- Aprire lo sportello (1) e inserire saldamente la spina piccola del cavo nel terminale della fotocamera nella direzione mostrata (2).
- Inserire la spina grande del cavo nella stampante. Per i dettagli di collegamento consultare la Guida dell'utente fornita con la stampante.

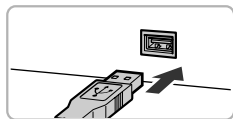

3 Accendere la stampante.

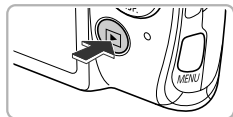

4 Accendere la fotocamera.

- Premere il pulsante  per accendere la fotocamera.

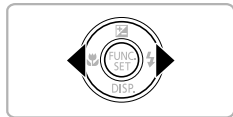



5 Scegliere un'immagine.

- Premere i pulsanti  per scegliere un'immagine.



6 Scegliere .

- Dopo avere premuto il pulsante , premere i pulsanti ▲▼ per scegliere , quindi premere nuovamente il pulsante .



7 Stampare le immagini.

- Premere i pulsanti ▲▼ per scegliere [Stampa], quindi premere il pulsante .
- ▶ Viene avviato il processo di stampa.
- Per stampare altre immagini, ripetere le operazioni dei passi 5 e 6 una volta conclusa la stampa in corso.
- Al termine della stampa, spegnere la fotocamera e la stampante e scollegare il cavo interfaccia.



- Per informazioni sulle stampanti compatibili con PictBridge Canon (vendute separatamente), vedere a pag. 204.
- Con alcune stampanti compatibili con PictBridge Canon (vendute separatamente), la funzione di stampa indice non è disponibile.

Selezione delle impostazioni di stampa



1 Collegare la fotocamera alla stampante.

- Attenersi alle istruzioni dei passi 1 - 6 alle pagine 142 - 143 per visualizzare la schermata mostrata a sinistra.

2 Scegliere un'opzione di menu.

- Premere i pulsanti ▲▼ per scegliere un'opzione.

3 Scegliere le impostazioni dell'opzione.

- Premere i pulsanti ◀▶ per scegliere l'impostazione dell'opzione.

| | | |
|----------------------|-------------|---|
| 👁 | Standard | Vengono applicate le impostazioni della stampante. |
| | Data | Consente di stampare la data. |
| | N. file | Consente di stampare il numero del file. |
| | Entrambi | Stampa la data e il numero del file. |
| | Off | — |
| 📄 | Standard | Vengono applicate le impostazioni della stampante. |
| | Off | — |
| | Si | Consente di utilizzare le informazioni di scatto per ottimizzare le impostazioni di stampa. |
| 📄 | O.rossi1 | Consente di correggere l'effetto occhi rossi. |
| | N. di copie | Scegliere il numero di copie (pag. 145). |
| Ritaglio | — | Scegliere l'area di stampa (pag. 146). |
| Imposta carta | — | Consente di impostare il formato e il layout della carta. |

Ritaglio e stampa (Ritaglio)

È possibile ritagliare parte di un'immagine per la stampa.











1 Scegliere [Ritaglio].

- Seguire la procedura indicata nei passi 1 - 2 a pag. 144 per scegliere [Ritaglio], quindi premere il pulsante .
- ▶ Intorno alla parte dell'immagine da ritagliare viene visualizzata una cornice.



2 Scegliere l'area di ritaglio.

- Spostare la leva dello zoom per modificare le dimensioni della cornice.
- Premere i pulsanti     per modificare la posizione della cornice.
- Premere il pulsante  per ruotare la cornice.
- Dopo avere premuto il pulsante **MENU**, premere i pulsanti   per scegliere [OK], quindi premere il pulsante .

3 Stampare le immagini.

- Seguire la procedura indicata nel passo 7 a pag. 143 per stampare.



- In base al formato immagine o se sono troppo piccole, potrebbe non essere possibile ritagliare le immagini.
- Se si ritagliano foto con la data incorporata, questa potrebbe non venire visualizzata correttamente.

Sceita del formato della carta e del layout per la stampa



1 Scegliere [Imposta carta].

- Seguire la procedura indicata nei passi 1 - 2 a pag. 144 per scegliere [Imposta carta], quindi premere il pulsante .

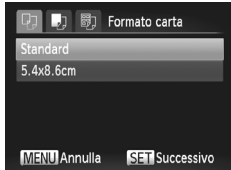

2 Scegliere un formato della carta.

- Premere i pulsanti ▲▼ per scegliere un'opzione, quindi premere il pulsante .



3 Scegliere il tipo di carta.

- Premere i pulsanti ▲▼ per scegliere un'opzione, quindi premere il pulsante .



4 Scegliere il layout.

- Premere i pulsanti ▲▼ per scegliere un'opzione, quindi premere il pulsante .
- Premere i pulsanti ◀▶ per impostare il numero di stampe quando si è scelto [N°imm.xpag].

5 Stampare le immagini.

Opzioni di layout disponibili

| | |
|------------|---|
| Standard | Vengono applicate le impostazioni della stampante. |
| Con bordi | Consente di stampare con un bordo. |
| No bordi | Consente di stampare senza bordi. |
| N°imm.xpag | Consente di selezionare quante copie di un'immagine vengono stampate su un foglio. |
| ID foto | Consente di stampare fototessere. È possibile scegliere solo le immagini con un'impostazione dei pixel di registrazione di L e un formato 4:3. |
| Form.fisso | Scegliere il formato di stampa. È possibile scegliere fra i formati 90 x 130 mm, Cartolina e Ampio. |

Stampa di fototessere

1 Scegliere [ID foto].

- Seguire la procedura indicata nei passi 1 - 4 a pag. 146 per scegliere [ID foto], quindi premere il pulsante .



2 Scegliere la lunghezza del lato lungo e di quello corto.

- Premere i pulsanti ▲▼ per scegliere un'opzione.
- Premere i pulsanti ◀▶ per scegliere la lunghezza, quindi premere il pulsante .

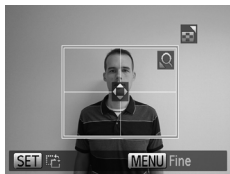

3 Scegliere l'area di stampa.

- Attenersi alla procedura del passo 2 a pag. 154 per scegliere l'area di stampa.

4 Stampare le immagini.

Stampa di filmati



1 Collegare la fotocamera alla stampante.

- Attenersi alle istruzioni dei passi 1 - 6 a pag. 142 per scegliere un filmato e visualizzare la schermata mostrata a sinistra.

2 Scegliere un metodo di stampa.

- Premere i pulsanti ▲▼ per scegliere , quindi premere i pulsanti ◀▶ per scegliere un metodo di stampa.

3 Stampare le immagini.

Opzioni di stampa dei filmati

| | |
|----------|---|
| Singolo | Consente di stampare la scena correntemente visualizzata come una foto. |
| Sequenza | Consente di stampare una sequenza di immagini di una scena specificata su un singolo foglio. Se [Didascalia] è impostato su [On], è possibile stampare contemporaneamente il numero di cartella, il numero del file e il tempo trascorso per il fotogramma. |



- Premendo il pulsante  durante la stampa si annulla la stampa.
- Non è possibile scegliere [ID foto] e [Sequenza] nelle stampanti compatibili con PictBridge Canon dai modelli CP720/CP730 e precedenti.

Scelta delle immagini per la stampa (DPOF)

È possibile scegliere fino a 998 immagini da stampare da una scheda di memoria e specificare impostazioni quali il numero di copie da effettuare in modo che possano essere stampate insieme (pag. 153) oppure elaborate da un centro di sviluppo fotografico. Questi metodi di selezione sono compatibili con gli standard DPOF (Digital Print Order Format).



Non è possibile scegliere i filmati.



Aggiunta di immagini a una lista di stampa con il menu FUNC.

Immediatamente dopo lo scatto o durante la riproduzione, nel menu FUNC. è possibile aggiungere immagini all'elenco (DPOF).

1 Scegliere un'immagine.

- Premere i pulsanti ◀▶ per scegliere un'immagine, quindi premere il pulsante .

2 Scegliere .

- Premere i pulsanti ▲▼ per scegliere , quindi premere il pulsante .

3 Aggiungere le immagini all'elenco stampa.

- Premere i pulsanti ▲▼ per scegliere il numero di stampe, quindi premere i pulsanti ◀▶ per scegliere [Aggiungi] e premere il pulsante .

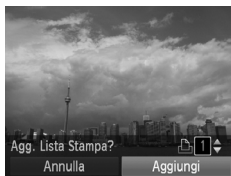



Impostazione di stampa





È possibile impostare il tipo di stampa, la data e il numero di file. Queste impostazioni vengono applicate a tutte le immagini scelte per la stampa.



1 Scegliere [Impostaz. di Stampa].

- Premere il pulsante **MENU** per scegliere [Impostaz. di Stampa] nella scheda , quindi premere il pulsante .

2 Scegliere un'impostazione.

- Premere i pulsanti   per scegliere una voce di menu, quindi premere i pulsanti   per scegliere un'opzione.
- Premere il pulsante **MENU** per completare l'impostazione e ripristinare la schermata del menu.

| | | |
|-----------------|----------|---|
| Tipo di stampa | Standard | Consente di stampare 1 immagine per pagina. |
| | Indice | Consente di stampare più immagini di dimensioni ridotte per pagina. |
| | Entrambi | Consente di stampare in entrambi i formati, standard e indice. |
| Data | On | Consente di stampare la data di scatto. |
| | Off | — |
| Nr. File | On | Consente di stampare il numero del file. |
| | Off | — |
| Elim. Dati DPOF | On | Consente di rimuovere tutte le impostazioni di stampa dopo la stampa. |
| | Off | — |



- La resa grafica di alcune stampanti o laboratori di sviluppo fotografico potrebbe non corrispondere alle impostazioni specificate.
- È possibile che venga visualizzata l'icona  quando si utilizza una scheda di memoria con impostazioni di stampa selezionate su un'altra fotocamera. Se si modificano le impostazioni con questa fotocamera, tutte le impostazioni precedenti potrebbero venire sovrascritte.
- Se [Data] è impostata su [On], alcune stampanti potrebbero riportare la data due volte.





- Quando viene scelto [Indice], le opzioni [Data] e [Nr.File] non possono essere impostate contemporaneamente su [On].
- La data verrà stampata con lo stile impostato nella funzione [Data/Ora] nella scheda , selezionabile dopo aver premuto il pulsante MENU (pag. 20).







Scelta del numero di copie





1 Scegliere [Selez.Immag&Q.tà].

- Premere il pulsante MENU per scegliere [Selez.Immag&Q.tà] nella scheda , quindi premere il pulsante .

2 Scegliere un'immagine.

- Premere i pulsanti   per scegliere un'immagine, quindi premere il pulsante .
- ▶ È quindi possibile impostare il numero di copie da stampare.
- Se si scelgono le immagini in [Indice], sullo schermo viene visualizzata l'icona . Premere nuovamente il pulsante  per deselegionare l'immagine.  non verrà più visualizzato.

3 Impostare il numero di stampe.

- Premere i pulsanti   per impostare il numero di stampe (massimo 99).
- Per scegliere altre immagini e il numero di stampe per ciascuna di esse, ripetere i passi 2 e 3.
- Per la stampa in modalità Indice, non è possibile impostare il numero di copie. È possibile scegliere solo le immagini da stampare, come mostrato nel passo 2.
- Premere il pulsante MENU per completare l'impostazione e ripristinare la schermata del menu.



Selezione di un intervallo



1 Scegliere [Seleziona Gamma].

- Attenersi a quanto indicato al passo 1 a pag. 151 per scegliere [Seleziona Gamma], quindi premere il pulsante .

2 Scegliere le immagini.

- Attenersi alle istruzioni dei passi 2 - 3 a pag. 126 per scegliere le immagini.

3 Effettuare le impostazioni di stampa.

- Premere i pulsanti ▲▼ per scegliere [Ordine], quindi premere il pulsante .

Impostazione di tutte le immagini da stampare una volta

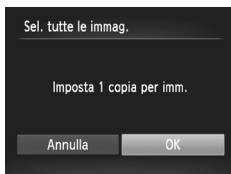

1 Scegliere [Sel. tutte le immag.].

- Attenersi a quanto indicato al passo 1 a pag. 151 per scegliere [Sel. tutte le immag.], quindi premere il pulsante .

2 Effettuare le impostazioni di stampa.

- Premere i pulsanti ◀▶ per scegliere [OK], quindi premere il pulsante .

Eliminazione di tutte le selezioni

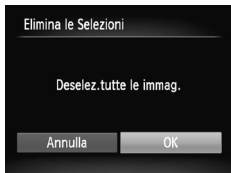

1 Scegliere [Elimina le Selezioni].

- Seguire il passo 1 a pag. 151 per scegliere [Elimina le Selezioni], quindi premere il pulsante .

2 Tutte le selezioni verranno eliminate.

- Premere i pulsanti ◀▶ per scegliere [OK], quindi premere il pulsante .



Stampa delle immagini scelte (DPOF)



- Se vengono aggiunte immagini alla lista di stampa (pagine 149 - 152), quando si collega la fotocamera a una stampante compatibile con PictBridge verrà visualizzata la schermata mostrata sulla sinistra. Premere i pulsanti ▲▼ per scegliere [Stampa ora], quindi premere il pulsante  per stampare con facilità le immagini aggiunte alla lista di stampa.
- Se la stampante viene arrestata durante la stampa e quindi viene riavviata, viene stampata la successiva immagine in coda.

Scelta delle immagini per un fotolibro

Quando si scelgono immagini su una scheda di memoria da utilizzare nei fotolibri (998 immagini al massimo) e si utilizza il software fornito per trasferirle in un computer, le immagini scelte verranno copiate in una cartella dedicata. Questa funzione è utile per ordinare fotolibri online e per stampare fotolibri su una stampante.



Scelta di un metodo di selezione



1 Scegliere [Imp. fotolibro].

- Premere il pulsante  per scegliere [Imp. fotolibro] nella scheda , quindi premere il pulsante **MENU**.

2 Completare la scelta del metodo di selezione.

- Premere i pulsanti   per scegliere un metodo di selezione, quindi premere il pulsante .
- Premere il pulsante **MENU** per ripristinare la schermata del menu.



È possibile che venga visualizzata l'icona  quando si utilizza una scheda di memoria con impostazioni di stampa selezionate su un'altra fotocamera. Se si modificano le impostazioni con questa fotocamera, tutte le impostazioni precedenti potrebbero venire sovrascritte.



Per ulteriori informazioni sulla stampa di immagini scaricate in un computer, consultare la *Guida al software*.

Scelta delle immagini singole

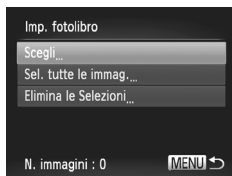

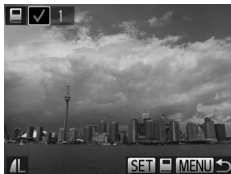

1 Selezionare [Scegli].

- Attenersi a quanto indicato al passo 2 riportato sopra per selezionare [Scegli], quindi premere il pulsante .



2 Scegliere un'immagine.

- Premere i pulsanti ◀▶ per scegliere un'immagine, quindi premere il pulsante .
- ▶ ✓ viene visualizzato sullo schermo.
- Premere nuovamente il pulsante  per deselegionare l'immagine; ✓ non verrà più visualizzato.
- Per scegliere altre immagini, ripetere la procedura descritta sopra.
- Premere il pulsante **MENU** per completare l'impostazione e ripristinare la schermata del menu.

Impostazione di tutte le immagini da stampare una volta

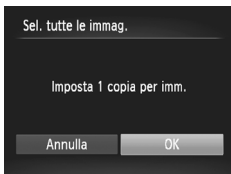

1 Scegliere [Sel. tutte le immag.].

- Attenersi a quanto indicato al passo 2 a pag. 154 per scegliere [Sel. tutte le immag.], quindi premere il pulsante .

2 Effettuare le impostazioni di stampa.

- Premere i pulsanti ◀▶ per scegliere [OK], quindi premere il pulsante .

Eliminazione di tutte le selezioni

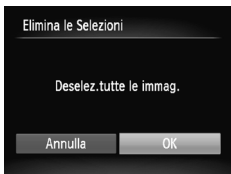

1 Scegliere [Elimina le Selezioni].

- Seguire il passo 2 a pag. 154 per scegliere [Elimina le Selezioni], quindi premere il pulsante .

2 Tutte le selezioni verranno eliminate.

- Premere i pulsanti ◀▶ per scegliere [OK], quindi premere il pulsante .

9

Personalizzazione delle impostazioni della fotocamera

È possibile personalizzare varie impostazioni della fotocamera per soddisfare specifiche preferenze di ripresa.

Nella prima parte di questo capitolo vengono descritte alcune comode funzioni di uso comune. Nella seconda parte vengono fornite le istruzioni per modificare le impostazioni di scatto e riproduzione adattandole a scopi particolari.

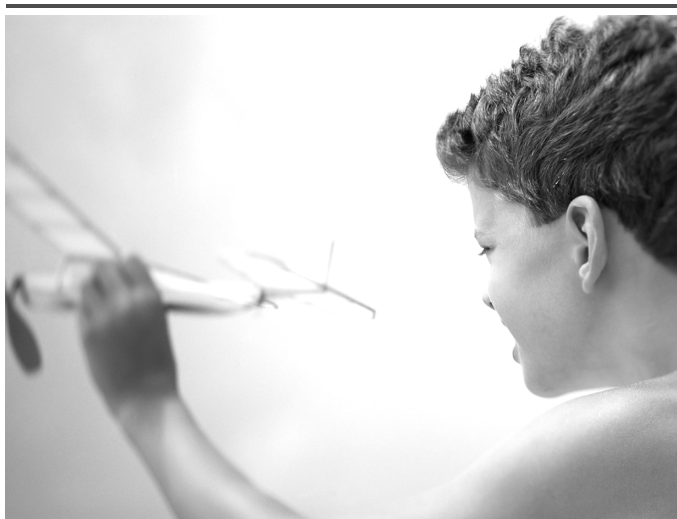

Modifica delle impostazioni della fotocamera

La scheda **F** (pag. 45) consente di personalizzare alcune comode funzioni di uso comune.

Modifica dei suoni

È possibile modificare il suono dei singoli tasti della fotocamera.



- Scegliere [Opzioni suoni], quindi premere il pulsante **FUNC. SET**.
- Premere i pulsanti **▲▼** per scegliere una voce di menu.
- Premere i pulsanti **◀▶** per scegliere un'opzione.

| | |
|---|---|
| 1 | Suoni preimpostati (non possono essere modificati) |
| 2 | Suoni preimpostati Per modificare i suoni è possibile utilizzare il software incluso (pag. 2). |



Anche se si modifica l'impostazione [Suono scatto], tale modifica non verrà rispecchiata nella relativa opzione in **H** (pag. 78).

Disattivazione dei suggerimenti

Quando si sceglie una voce nel menu **FUNC.** (pag. 44) o **MENU** (pag. 45), viene visualizzata una descrizione della funzione Suggerimenti. È possibile disattivare questa funzione.





- Scegliere [Suggerimenti], quindi premere i pulsanti **◀▶** per scegliere [Off].

Formattazione di basso livello della scheda di memoria

Eseguire la formattazione di basso livello quando viene visualizzato il messaggio [Errore memory card], se la fotocamera non funziona correttamente, se si ritiene che la velocità di registrazione/lettura di una scheda di memoria sia notevolmente ridotta, se la velocità dello scatto continuo risulta ridotta oppure se la registrazione si interrompe all'improvviso durante la ripresa di un filmato. Poiché non è possibile recuperare i dati eliminati, prestare particolare attenzione prima di formattare la scheda di memoria.



1 Scegliere [Formatt. basso liv.].

- Scegliere [Formattazione], quindi premere il pulsante .
- Premere i pulsanti ▲▼ per scegliere [Formatt. basso liv.], quindi premere i pulsanti ◀▶ per visualizzare ✓.
- Premere i pulsanti ▲▼◀▶ per scegliere [OK], quindi premere il pulsante .

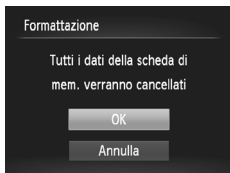

2 Avviare la formattazione di basso livello.

- Premere i pulsanti ▲▼ per scegliere [OK], quindi premere il pulsante .
- ▶ La formattazione di basso livello viene avviata.
- ▶ Al termine della formattazione di basso livello, verrà visualizzato il messaggio [Formattazione scheda di memoria completata].

3 Completare la formattazione di basso livello.

- Premere il pulsante .



- La formattazione di basso livello potrebbe richiedere più tempo di quella standard (pag. 23), poiché prevede l'eliminazione di tutti i dati registrati.
- Per arrestare la formattazione di basso livello di una scheda di memoria, scegliere [Stop]. Quando viene interrotta la formattazione di una scheda di memoria, i dati in essa contenuti verranno eliminati ma sarà possibile utilizzare la scheda senza problemi.

Modifica della schermata di avvio

È possibile cambiare la schermata di avvio che appare quando si accende la fotocamera.



- Scegliere [Immagine avvio], quindi premere il pulsante .
- Premere i pulsanti ◀▶ per scegliere un'opzione.



| | |
|--------------------------|---|
| <input type="checkbox"/> | Nessuna immagine di avvio |
| 1 | Immagini preimpostate (non possono essere modificati) |
| 2 | Immagini preimpostate È possibile impostare le immagini registrate e utilizzare il software incluso per modificarle. |

Impostazione di immagini registrate come schermata di avvio

1 Attivare la modalità di riproduzione.

- Premere il pulsante .

2 Scegliere [Immagine avvio].

- Scegliere [Immagine avvio], quindi premere il pulsante .
- Premere i pulsanti ◀▶ per scegliere [2], quindi premere il pulsante .



3 Scegliere un'immagine.

- Premere i pulsanti ◀▶ per scegliere [OK], quindi premere il pulsante  per completare la registrazione.



Quando si registra una nuova immagine di avvio, quelle registrate in precedenza verranno sovrascritte.



Registrare l'immagine di avvio o i suoni tramite il software incluso

È possibile registrare nella fotocamera i suoni dei tasti dedicati e le immagini di avvio presenti nel software incluso. Per ulteriori informazioni, consultare la *Guida al software*.

Modifica dell'assegnazione del numero di file

Alle immagini acquisite vengono assegnati automaticamente, secondo l'ordine di scatto, numeri di file progressivi compresi tra 0001 e 9999. Le immagini vengono quindi salvate in cartelle che possono contenere fino a 2.000 esemplari. È possibile modificare l'assegnazione dei numeri di file.



- Scegliere [Numero file], quindi premere i pulsanti ◀▶ per scegliere un'opzione.

Continuo

I numeri di file vengono assegnati consecutivamente finché non verrà ripresa o salvata un'immagine con il numero 9999, anche se si utilizza una scheda di memoria nuova.

Auto reset

Se si sostituisce la scheda di memoria corrente con una nuova o si crea una cartella nuova, la numerazione dei file ricomincia da 0001.



- Se si utilizza una scheda di memoria che contiene già immagini, sia con l'impostazione [Continuo] che con [Auto reset], i nuovi numeri di file potrebbero venire assegnati a partire dalla numerazione esistente. Se si desidera ricominciare dal numero file 0001, formattare la scheda di memoria prima dell'uso (pag. 23).
- Per informazioni sulla struttura delle cartelle o sui tipi di immagini, consultare la *Guida al software*.



Creazione di cartelle in base alla data di scatto

Le immagini vengono salvate in cartelle create con cadenza mensile. Tuttavia, è possibile creare cartelle in base alla data di scatto.



- Scegliere [Crea Cartella], quindi premere i pulsanti ◀▶ per scegliere [Giornaliero].
- Le immagini verranno salvate in cartelle create in corrispondenza di ciascuna data di scatto.

Modifica dell'intervallo di rientro dell'obiettivo

Per ragioni di sicurezza, l'obiettivo rientra per circa 1 minuto dopo avere premuto il pulsante  quando è attiva una modalità di scatto (pag. 29). Se si desidera che l'obiettivo rientri immediatamente dopo la pressione del pulsante , impostare il tempo di rientro su [0 sec.].



- Scegliere [Ritrarre Obiet], quindi premere i pulsanti ◀▶ per scegliere [0 sec.].

Disattivazione della funzione Risparmio batteria

È possibile impostare la funzione Risparmio batteria (pag. 50) su [Off]. Si consiglia di impostare la funzione su [On] per preservare la durata della batteria.

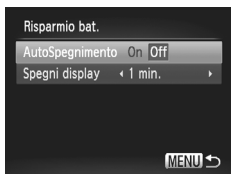

- Scegliere [Risparmio bat.], quindi premere il pulsante .
- Premere i pulsanti ▲▼ per scegliere [AutoSpegnimento], quindi premere i pulsanti ◀▶ per scegliere [Off].
- Quando si imposta la funzione Risparmio batteria su [Off], assicurarsi di spegnere la fotocamera dopo l'uso.

Impostazione dell'ora di spegnimento dello schermo

È possibile regolare l'intervallo di tempo che dovrà trascorrere prima dello spegnimento automatico dello schermo (pag. 50). Questa funzione viene applicata anche quando [AutoSpegnimento] è impostato su [Off].

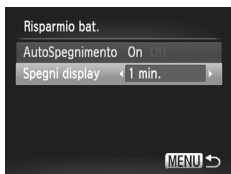

- Scegliere [Risparmio bat.], quindi premere il pulsante .
- Premere i pulsanti ▲▼ per scegliere [Spegni display], quindi premere i pulsanti ◀▶ per scegliere un intervallo di tempo.
- Per ottenere un risparmio efficace, scegliere un valore inferiore a [1 min.].





Uso dell'orologio globale

Quando si viaggia all'estero, è possibile registrare le immagini con la data e l'ora locale selezionando semplicemente l'impostazione del fuso orario. Se si registrano preventivamente i fusi orari di destinazione, non è necessario modificare le impostazioni Data/Ora.

Per utilizzare l'orologio globale, assicurarsi di impostare preventivamente la data/ora (pag. 20) e il fuso orario locale.



1 Impostare il fuso orario globale.

- Scegliere [Fuso Orario], quindi premere il pulsante .
- Premere i pulsanti ▲▼ per scegliere [✈ Internaz.], quindi premere il pulsante .
- Premere i pulsanti ◀▶ per scegliere il fuso orario globale.
- Per impostare l'ora legale (aggiunta di 1 ora), premere i pulsanti ▲▼ per scegliere .
- Premere il pulsante .





2 Scegliere il fuso orario globale.

- Premere i pulsanti ▲▼ per scegliere [✈ Internaz.], quindi premere il pulsante **MENU**.
- ▶ ✈ viene visualizzato nella schermata di scatto (pag. 183).



Se si modificano la data e l'ora nell'impostazione ✈ (pag. 21), la data e l'ora [🏠 Locale] verranno modificate automaticamente.

Modifica delle impostazioni delle funzioni di scatto

Se si imposta il selettore di modalità su  e la modalità su **P**, è possibile modificare le impostazioni nella scheda  (pag. 45).



Prima di scattare utilizzando una funzione spiegata in questa sezione in modalità diverse da **P**, verificare che la funzione sia disponibile in tali modalità (pagine 192 - 193).

Disattivazione della Luce Autofocus

La lampadina si accende automaticamente per facilitare l'operazione di messa a fuoco con poca luce quando si preme il pulsante di scatto a metà corsa. È possibile disattivare la lampadina.







- Scegliere [Luce Autofocus], quindi premere i pulsanti   per scegliere [Off].

Disattivazione della funzione di riduzione occhi rossi

La lampadina di riduzione occhi rossi si accende per ridurre l'effetto occhi rossi che si produce quando si scatta in ambienti bui con il flash. È possibile disattivare questa funzione.



- Scegliere [Impostazioni Flash], quindi premere il pulsante .
- Premere i pulsanti   per scegliere [Luce o. rossi], quindi premere i pulsanti   per scegliere [Off].

Modifica del tempo di visualizzazione dell'immagine subito dopo lo scatto

È possibile modificare la durata del tempo di visualizzazione delle immagini subito dopo lo scatto.



- Scegliere [Visualizza], quindi premere i pulsanti ◀▶ per scegliere un'opzione.

| | |
|-------------|---|
| 2 - 10 sec. | Consente di visualizzare le immagini per la durata impostata. |
| Mantieni | L'immagine resta visualizzata finché non viene premuto il pulsante dell'otturatore fino a metà corsa. |
| Off | Le immagini non verranno visualizzate. |

Modifica della visualizzazione dell'immagine subito dopo lo scatto

È possibile modificare la visualizzazione dell'immagine che appare subito dopo lo scatto.



- Scegliere [Rivedi info], quindi premere i pulsanti ◀▶ per scegliere un'opzione.

| | |
|--------------|---|
| Off | Consente di visualizzare solo l'immagine. |
| Dettaglio | Visualizza informazioni dettagliate (pag. 186). |
| Verif. Focus | L'area contenuta nella cornice AF viene ingrandita per consentire di verificare la messa a fuoco. La procedura è analoga a quella di "Verifica della messa a fuoco" (pag. 119). |

Visualizzazione della griglia

È possibile visualizzare sullo schermo una griglia per l'orientamento verticale e orizzontale come guida per lo scatto.





- Scegliere [Griglia], quindi premere i pulsanti ◀▶ per scegliere [On].

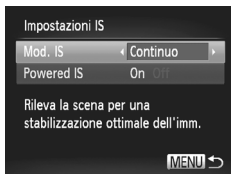

La griglia non verrà registrata sull'immagine.

Modifica delle impostazioni della modalità IS



- Scegliere [Impostazioni IS], quindi premere il pulsante .
- Premere i pulsanti ▲▼ per scegliere [Mod. IS], quindi premere i pulsanti ◀▶ per selezionare un'opzione.

| | |
|--------------|---|
| Continuo | Imposta automaticamente la stabilizzazione delle immagini ottimale per la scena (IS intelligente) (pag. 185). |
| Scatto Sing* | La stabilizzazione delle immagini è attiva solo al momento dello scatto. |
| Off | Disattiva la stabilizzazione delle immagini. |

* L'impostazione cambia in [Continuo] durante la ripresa di filmati.



Se l'effetto di fotocamera mossa è troppo forte, fissare la fotocamera a un treppiede. Quando si scatta con un treppiede, è inoltre necessario impostare Mod. IS su [Off].

Disattivazione della funzione Powered IS

La funzione Powered IS riduce il lieve effetto di fotocamera mossa che si verifica durante la ripresa di un filmato con impostazione massima del teleobiettivo. Tuttavia, riprendere un soggetto in movimento mentre si cammina oppure eventi come un forte movimento della fotocamera possono causare risultati imprevisti nel filmato. In questi casi, impostare Powered IS su [Off].

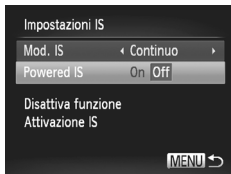



- Scegliere [Impostazioni IS], quindi premere il pulsante .
- Premere i pulsanti ▲▼ per scegliere [Powered IS], quindi premere i pulsanti ◀▶ per scegliere [Off].



Le impostazioni di [Powered IS] verranno disattivate se [Mod. IS] è impostato su [Off].



Modifica delle funzioni di riproduzione

È possibile regolare le impostazioni nella scheda  premendo il pulsante  (pag. 45).

Disattivazione della funzione Orientamento immagini

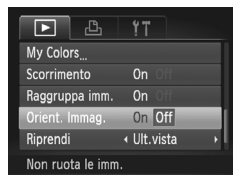
Quando si riproducono le immagini nella fotocamera, quelle scattate con orientamento verticale vengono automaticamente ruotate e visualizzate verticalmente. È possibile disattivare questa funzione.





- Selezionare [Orient. Immag.], quindi premere i pulsanti   per scegliere [Off].



- Non è possibile ruotare le immagini (pag. 135) se [Orient. Immag.] è impostato su [Off]. Le immagini ruotate verranno anche visualizzate con l'orientamento originale.
- Nella modalità Shuffle intelligente (pag. 123), anche se [Orient. Immag.] è impostato su [Off], le immagini scattate in verticale verranno visualizzate verticalmente, mentre quelle ruotate verranno visualizzate con l'orientamento ruotato.

Sceita dell'immagine visualizzata per prima in Riproduzione



- Scegliere [Riprendi], quindi premere i pulsanti   per scegliere un'opzione.

| | |
|------------|--|
| Ult.vista | Riprende la riproduzione dall'ultima immagine visualizzata. |
| Ult.scatto | Riprende la riproduzione dall'immagine scattata più recente. |

Informazioni utili

In questo capitolo vengono illustrate le procedure per utilizzare gli accessori venduti separatamente e la scheda Eye-Fi (anch'essa venduta separatamente) e vengono forniti suggerimenti per la risoluzione dei problemi e gli elenchi delle funzioni e delle voci visualizzate sullo schermo.

Visualizzazione delle immagini su un televisore

Utilizzando il cavo AV stereo AVC-DC400ST (venduto separatamente) (pag. 204), è possibile collegare la fotocamera a un televisore per visualizzare le immagini riprese.

1 Spegnere la fotocamera e il televisore.

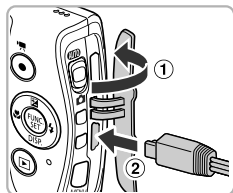

2 Collegare la fotocamera al televisore.

- Aprire il copritermine della fotocamera (1) e inserire completamente la spina del cavo nel terminale della fotocamera (2).
- Inserire completamente la spina del cavo nei terminali di ingresso video come mostrato.

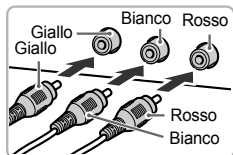

3 Accendere il televisore e attivare l'ingresso a cui è collegato il cavo.

4 Accendere la fotocamera.

- Premere il pulsante  per accendere la fotocamera.
- ▶ L'immagine viene visualizzata sul televisore (sullo schermo della fotocamera non viene visualizzato alcun elemento).
- Al termine, spegnere la fotocamera e il televisore e scollegare il cavo.

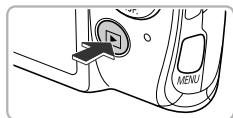

Cosa fare se le immagini non vengono visualizzate correttamente sul televisore?

Le immagini non vengono visualizzate correttamente se l'impostazione dell'uscita video della fotocamera (NTSC/PAL) non corrisponde a quella del sistema del televisore. Premere il pulsante **MENU** e scegliere [Sistema Video] nella scheda  per passare al sistema video corretto.

Scatto utilizzando un televisore come schermo

Durante gli scatti, è possibile utilizzare un televisore per visualizzare il contenuto dello schermo della fotocamera.

- Per collegare la fotocamera a un televisore, seguire la procedura in "Visualizzazione delle immagini su un televisore" (pag. 170).
- Le procedure per lo scatto sono identiche a quelle effettuate quando si utilizza lo schermo della fotocamera.



La visualizzazione sul televisore non è disponibile quando si utilizza il cavo HDMI HTC-100 (venduto separatamente) per collegare la fotocamera a un televisore HD.

Utilizzo del cavo HDMI (venduto separatamente) con un televisore HD

Utilizzando il cavo HDMI HTC-100 venduto separatamente (pag. 204), è possibile collegare la fotocamera a un televisore HD per visualizzare le immagini riprese.

1 Spegnere la fotocamera e il televisore.

2 Collegare la fotocamera al televisore.

- Aprire il copritermine della fotocamera (1) e inserire completamente la spina del cavo nel terminale della fotocamera (2).

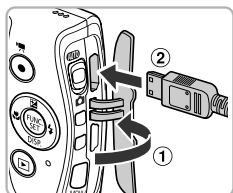

- Inserire completamente la spina del cavo nel terminale di input HDMI del televisore come mostrato.

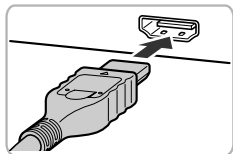

3 Visualizzare le immagini.

- Attenersi alle istruzioni dei passi 3 e 4 a pag. 170 per visualizzare le immagini.



I suoni dei tasti non vengono riprodotti se la fotocamera è collegata a un televisore HD.

Utilizzo di un telecomando per controllare la fotocamera

Quando si collega la fotocamera a un televisore compatibile HDMI CEC, è possibile utilizzare il telecomando per azionare la fotocamera e riprodurre immagini o visualizzare presentazioni.

In alcuni televisori potrebbe essere necessario definire le impostazioni.

Per i dettagli consultare la Guida dell'utente fornita con il televisore.



1 Scegliere [Contr. via HDMI].

- Premere il pulsante **MENU** per scegliere [Contr. via HDMI] nella scheda **YT**, quindi premere i pulsanti **◀▶** per scegliere [Attiva].

2 Collegare la fotocamera al televisore.

- Attenersi a quanto indicato nei passi 1 - 2 a pag. 171 per collegare la fotocamera al televisore.







3 Visualizzare le immagini.

- Accendere il televisore e premere il pulsante **▶** della fotocamera.
- ▶ L'immagine viene visualizzata sul televisore (sullo schermo della fotocamera non viene visualizzato alcun elemento).

4 Utilizzare il telecomando del televisore.

- Premere i pulsanti **◀▶** del telecomando per scegliere un'immagine.
- Premere il pulsante **OK/Selezione** per visualizzare il pannello di controllo della fotocamera. Premere i pulsanti **◀▶** per scegliere un elemento, quindi premere nuovamente il pulsante **OK/Selezione**.

Riepilogo del pannello di controllo della fotocamera visualizzato sul televisore

| | | |
|---|---------------------|--|
|  | Indietro | Chiude il menu. |
|  | Riproduzione gruppo | Consente di visualizzare immagini Raffica alta velocità (visualizzato solo se si scelgono immagini raggruppate). |
|  | Ripr. filmato | Riproduce un filmato (viene visualizzato solo quando si sceglie un filmato) |
|  | Presentazione | Consente di riprodurre automaticamente le immagini. Durante la riproduzione, è possibile premere i pulsanti   del telecomando per alternare le immagini. |
|  | Riprod. indice | Visualizza le immagini in un indice. |
| DISP. | Cambia display | Cambia la schermata visualizzata (pag. 42). |



- Se si utilizzano i controlli della fotocamera, non sarà possibile controllare la fotocamera con il telecomando fino a quando non si ripristina la modalità di riproduzione di singole immagini.
- Alcuni televisori potrebbero non essere in grado di controllare la fotocamera in modo appropriato anche se sono compatibili HDMI CEC.

Utilizzo dell'alimentazione domestica

Il Kit adattatore CA ACK-DC60 (venduto separatamente) consente di utilizzare la fotocamera senza preoccuparsi della carica rimanente nella batteria.

1 Spegnere la fotocamera.

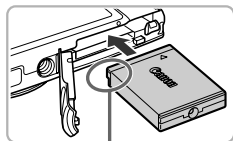

Terminali

2 Inserire l'adattore.

- Seguire il passo 2 a pag. 17 per aprire lo sportello.
- L'adattatore può essere inserito come la batteria. Inserire l'adattatore come mostrato nel passo 3 a pag. 17.
- Seguire il passo 5 a pag. 18 per chiudere lo sportello.

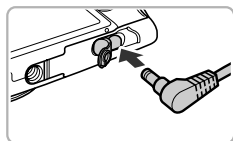

3 Inserire il cavo nell'adattore di alimentazione.

- Aprire lo sportello e inserire completamente la spina nell'adattatore.

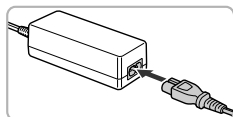

4 Collegare il cavo di alimentazione.

- Collegare il cavo di alimentazione all'adattatore compatto CA e inserire l'altra estremità nella presa di corrente.
- Accendere la fotocamera per utilizzarla.
- Dopo avere finito di utilizzare la fotocamera, spegnerla e scollegare il cavo di alimentazione dalla presa di corrente.



Non scollegare la spina o il cavo di alimentazione con la fotocamera accesa. Ciò potrebbe causare l'eliminazione delle immagini riprese o danni alla fotocamera.



È anche possibile utilizzare il Kit adattatore CA ACK-DC10 (venduto separatamente).

Utilizzo di una scheda Eye-Fi

Prima di utilizzare una scheda Eye-Fi, assicurarsi che l'uso di tale tipo di scheda sia autorizzato nel paese o nel territorio in cui si desidera utilizzarla (pag. 16).

Inserendo una scheda Eye-Fi preparata nella fotocamera, è possibile trasferire automaticamente le immagini in modalità wireless in un computer o caricarle in un servizio Web.







Il trasferimento delle immagini è una funzione della scheda Eye-Fi. Per informazioni dettagliate sull'installazione e sull'utilizzo della scheda nonché sui problemi relativi al trasferimento delle immagini, fare riferimento alla Guida dell'utente della scheda Eye-Fi oppure contattare il produttore.



Durante l'utilizzo della scheda Eye-Fi tenere presente quanto segue.



- Se [Trasf. Eye-Fi] è impostato su [Disatt.] (pag. 176), dalla scheda Eye-Fi possono essere trasmesse onde radio. Assicurarsi di rimuovere la scheda Eye-Fi dalla fotocamera prima di accedere ad aree in cui non è autorizzata la trasmissione di onde radio, ad esempio ospedali e aerei.
- In caso di problemi nel trasferimento delle immagini, controllare le impostazioni della scheda o del computer.
Per i dettagli consultare la Guida dell'utente fornita con la scheda.
- Il trasferimento delle immagini può richiedere tempo o venire interrotto a seconda dello stato di connessione della rete wireless.
- Durante la funzione di trasferimento la scheda Eye-Fi può surriscaldarsi.
- Il consumo della batteria sarà più rapido rispetto all'uso normale.
- Le operazioni della fotocamera saranno più lente rispetto all'uso normale. Questo problema può essere risolto impostando [Trasf. Eye-Fi] su [Disatt.].

Se si inserisce una scheda Eye-Fi nella fotocamera, è possibile verificare lo stato di connessione nella schermata di scatto (Visualizzazione informazioni) e nella schermata di riproduzione (Visualizzazione semplice delle informazioni).

| | |
|---|---|
|  (Grigio) | Non connesso |
|  (Bianco lampeggiante) | Connessione |
|  (Bianco) | Connesso |
|  (Animato) | Trasferimento in corso |
|  | Interrotto |
|  | Errore nel recupero delle informazioni della scheda Eye-Fi (spegnere la fotocamera e riaccenderla. Se l'errore persiste, il problema potrebbe essere nella scheda). |

 apparirà sulle immagini trasferite.



- Durante il trasferimento delle immagini la funzione Risparmio bat. non funziona (pag. 50).
- Se viene scelta la modalità , la connessione Eye-Fi verrà interrotta. Scegliendo un'altra modalità di scatto oppure attivando la modalità di riproduzione si ristabilirà la connessione Eye-Fi, ma i filmati ripresi con la modalità  potrebbero venire nuovamente trasferiti.

Verifica delle informazioni di connessione

È possibile verificare il SSID punto di accesso della scheda Eye-Fi card o lo stato di connessione.



Scegliere [Info connessione].

- Premere il pulsante **MENU** per scegliere [Impostazioni Eye-Fi] nella scheda **YT**, quindi premere il pulsante **FUNC. SET**.
- Premere i pulsanti **▲▼** per scegliere [Info connessione], quindi premere il pulsante **FUNC. SET**.
- ▶ Verrà visualizzata la schermata Info connessione.

Disattivazione del trasferimento Eye-Fi

È possibile impostare la scheda in modo da disattivare il trasferimento Eye-Fi.



Scegliere [Disatt.] in [Trasf. Eye-Fi].

- Premere il pulsante **MENU** per scegliere [Impostazioni Eye-Fi] nella scheda **YT**, quindi premere il pulsante **FUNC. SET**.
- Premere i pulsanti **▲▼** per scegliere [Trasf. Eye-Fi], quindi premere i pulsanti **◀▶** per scegliere [Disatt.].

? Cosa fare se non viene visualizzata l'opzione [Impostazioni Eye-Fi]?

[Impostazioni Eye-Fi] non verrà visualizzato se una scheda Eye-Fi è inserita nella fotocamera e se la linguetta di protezione dalla scrittura della scheda Eye-Fi è nella posizione di blocco. Per tale motivo, non è possibile modificare le impostazioni delle schede Eye-Fi dotate di una linguetta di protezione dalla scrittura se questa è nella posizione di blocco.

Risoluzione dei problemi

In caso di problemi relativi alla fotocamera, controllare prima quanto segue. Se le indicazioni riportate di seguito non consentono di risolvere il problema, contattare l'Help Desk del Supporto Clienti Canon.

Alimentazione

Quando si preme il pulsante ON/OFF non accade nulla.

- Verificare che la batteria sia del tipo corretto e che non sia esaurita (pag. 15).
- Verificare che la batteria sia correttamente inserita (pag. 17).
- Verificare che lo sportello della scheda di memoria/del vano batteria sia chiuso correttamente (pag. 18).
- Se i terminali delle batterie sono sporchi, le prestazioni delle batterie possono risultare inferiori. Pulire i terminali con un batuffolo di cotone e reinserire la batteria più volte.

La batteria si scarica rapidamente.

- Alle basse temperature, le prestazioni delle batterie possono risultare inferiori. Riscaldare la batteria, riponendola ad esempio in una tasca con il copritermine inserito.

L'obiettivo non rientra.

- Non aprire lo sportello del vano batteria o della scheda di memoria quando la fotocamera è accesa. Dopo avere chiuso lo sportello della scheda di memoria/del vano batteria, accendere e spegnere la fotocamera (pag. 18).

Visualizzazione su un televisore

L'immagine risulta distorta o non viene visualizzata sul televisore (pag. 170).

Scatto

Non è possibile scattare.

- In modalità di riproduzione (pag. 22), premere il pulsante di scatto a metà corsa (pag. 25).

Le immagini sullo schermo non sono ben visibili in luoghi bui (pag. 43).

Le immagini sullo schermo non vengono visualizzate correttamente durante le riprese.

Quanto riportato di seguito non viene registrato nelle foto ma solo nei filmati.

- Quando si scatta in ambienti illuminati con lampade fluorescenti o LED potrebbe verificarsi uno sfarfallio dello schermo e la visualizzazione di una barra orizzontale.

Viene visualizzata un'icona  lampeggiante sullo schermo e lo scatto non può essere effettuato anche se l'otturatore viene premuto completamente (pag. 28).

Viene visualizzata l'icona  quando si preme l'otturatore fino a metà corsa (pag. 52).

- Impostare [Mod. IS] su [Continuo] (pag. 167).
- Impostare il flash su  (pag. 83).
- Aumentare la sensibilità ISO (pag. 85).
- Fissare la fotocamera a un treppiede. Inoltre, quando si scatta con un treppiede, impostare [Mod. IS] su [Off] (pag. 167).

L'immagine è sfocata.

- Premere il pulsante di scatto a metà corsa per mettere a fuoco il soggetto, quindi premere completamente per scattare (pag. 25).
- Scattare quando il soggetto rientra nella distanza di messa a fuoco (pag. 198).
- Impostare [Luce Autofocus] su [On] (pag. 165).
- Verificare che le funzioni che non si desidera utilizzare (macro e così via) non siano impostate.
- Scattare utilizzando il blocco della messa a fuoco o il Blocco AF (pagine 93, 96).

Anche se si preme il pulsante di scatto a metà corsa, la cornice AF non viene visualizzata e la fotocamera non mette a fuoco.

- Se si punta sull'area con contrasti chiari e scuri del soggetto e si preme il pulsante di scatto a metà corsa o si preme ripetutamente il pulsante di scatto a metà corsa, la cornice AF verrà visualizzata e la messa a fuoco funzionerà.

Il soggetto è troppo scuro.

- Impostare il flash su  (pag. 83).
- Correggere la luminosità con la compensazione dell'esposizione (pag. 83).
- Regolare l'immagine con i-Contrast (pagine 86, 139).
- Utilizzare la funzione di lettura spot o il blocco AE per scattare (pagine 98, 99).

Il soggetto è troppo chiaro (sovraesposto).

- Impostare il flash su  (pag. 52).
- Correggere la luminosità con la compensazione dell'esposizione (pag. 83).
- Utilizzare la funzione di lettura spot o il blocco AE per scattare (pagine 98, 99).
- Ridurre la quantità di luce che illumina il soggetto.

L'immagine è scura anche se il flash è scattato (pag. 28).

- Per effettuare fotografie con il flash, scattare a una distanza appropriata (pag. 83).
- Aumentare la sensibilità ISO (pag. 85).

L'immagine ripresa utilizzando il flash è troppo luminosa (sovraesposta).

- Per effettuare fotografie con il flash, scattare a una distanza appropriata (pag. 83).
- Impostare il flash su  (pag. 52).

Quando si scatta con il flash, sull'immagine compaiono puntini bianchi.

- La luce prodotta dal flash riflette nella fotocamera le particelle di polvere o altri oggetti nell'aria.

L'immagine appare poco definita o sgranata.

- Scattare con la sensibilità ISO impostata su un valore inferiore (pag. 85).
- A seconda della modalità di scatto, quando si scatta con una sensibilità ISO elevata l'immagine potrebbe apparire poco definita o sgranata (pag. 64).

Gli occhi appaiono rossi nell'immagine (pag. 101).

- Impostare la funzione [Luce o. rossi] su [On] (pag. 165). Quando si scatta con il flash, la lampadina sulla parte anteriore della fotocamera si accende (pag. 40) e per circa 1 secondo, durante il quale viene ridotto l'effetto occhi rossi, non è possibile scattare. Questa funzione è più efficace quando il soggetto guarda direttamente la lampadina. Se si aumenta l'illuminazione negli ambienti chiusi o ci si avvicina al soggetto, si possono ottenere risultati ancora migliori.
- Correggere le immagini con la correzione occhi rossi (pag. 140).

La registrazione delle immagini nella scheda di memoria richiede molto tempo o lo scatto continuo subisce rallentamenti.

- Eseguire una formattazione di basso livello della scheda di memoria nella fotocamera (pag. 159).

Non è possibile effettuare le impostazioni per le funzioni di scatto o per il menu FUNC.

- Le voci per le quali è possibile selezionare le impostazioni variano in base alla modalità di scatto. Consultare le sezioni "Funzioni disponibili in ciascuna modalità di scatto", "Menu FUNC." e "Menu Scatto" (pagine 188 - 193).

Ripresa di filmati

Il tempo di ripresa corretto non viene visualizzato o si ferma.

- Formattare la scheda di memoria nella fotocamera o utilizzare una scheda di memoria in grado di registrare ad alta velocità. Anche se il tempo di ripresa non viene visualizzato correttamente, la lunghezza del video registrato corrisponderà a quella effettiva di ripresa (pagine 23, 32).

Sullo schermo è stato visualizzato  e la ripresa è terminata automaticamente.

La memoria interna della fotocamera era insufficiente. Attenersi a una delle seguenti procedure:

- Eseguire una formattazione di basso livello della scheda di memoria nella fotocamera (pag. 159).
- Modificare l'impostazione della qualità dell'immagine (pag. 108).
- Utilizzare una scheda di memoria in grado di registrare ad alta velocità (pag. 108).

Il soggetto appare distorto.

- Il soggetto può apparire distorto se passa rapidamente davanti alla fotocamera durante lo scatto. Ciò non costituisce un malfunzionamento.

Riproduzione

Non è possibile riprodurre immagini o filmati.

- Se si modifica il nome del file o la struttura della cartella su un computer, la riproduzione di immagini o filmati potrebbe non essere disponibile. Per informazioni sulla struttura delle cartelle o sui nomi di file, consultare la *Guida al software*.

La riproduzione si arresta o l'audio viene interrotto.

- Utilizzare una scheda di memoria che sia stata formattata a basso livello con questa fotocamera (pag. 159).
- Se si copia un filmato su una scheda di memoria che legge lentamente, la riproduzione potrebbe interrompersi momentaneamente.
- Durante la riproduzione di filmati su un computer e a seconda delle capacità di quest'ultimo, è possibile che i fotogrammi si blocchino e che l'audio venga interrotto.

Scheda di memoria







La scheda di memoria non viene riconosciuta.

- Lasciando la scheda nella fotocamera, spegnere e riaccendere la fotocamera (pag. 17).

Computer

Non è possibile trasferire le immagini a un computer.

Il problema potrebbe essere risolto diminuendo la velocità di trasferimento se la fotocamera è collegata a un computer tramite un cavo.

- Dopo avere premuto il pulsante  per attivare la modalità di riproduzione, tenere premuto il pulsante **MENU** e contemporaneamente il pulsante  e . Nella schermata visualizzata, premere i pulsanti   per scegliere [B], quindi premere il pulsante .

Scheda Eye-Fi

Non è possibile trasferire le immagini (pag. 175).

Elenco dei messaggi che vengono visualizzati sullo schermo

Se sullo schermo vengono visualizzati i messaggi di errore riportati di seguito, provare una delle relative soluzioni consigliate.

Memory card assente

- La scheda di memoria non è installata con l'orientamento corretto. Installarla correttamente (pag. 17).

Scheda memoria bloccata

- La linguetta di protezione dalla scrittura della scheda di memoria SD, SDHC o SDXC o della scheda Eye-Fi è in posizione "LOCK". Sbloccare la linguetta di protezione dalla scrittura (pag. 17).

Impossibile registrare!

- Si è tentato di riprendere un'immagine senza aver inserito la scheda di memoria. Inserire la scheda di memoria nella direzione corretta per scattare (pag. 17).

Errore memory card (pag. 159)

- Se il messaggio viene visualizzato anche quando viene correttamente inserita una scheda di memoria formattata, contattare l'Help Desk del Supporto Clienti Canon (pag. 17).

Spazio scheda insuff.

- Lo spazio libero sulla scheda di memoria è insufficiente per scattare (pagine 26, 31, 51, 61, 81, 103) o per modificare le immagini (pagine 136 - 140). Eliminare le immagini (pagine 30, 128) per liberare spazio per le nuove immagini o inserire una scheda di memoria vuota (pag. 17).

Cambiare la batteria (pag. 17)

Nessuna Immagine.

- Nella scheda di memoria non sono presenti immagini registrate da visualizzare.

Elemento protetto! (pag. 124)

Immagine non identificata./JPEG Incompatibile/Immagine troppo grande./Impossib. riprodurre AVI/RAW

- Le immagini non sono supportate oppure non è possibile visualizzare immagini con dati danneggiati.
- Le immagini gestite su un computer che presentano il nome di file modificato oppure quelle che sono state scattate con un'altra fotocamera potrebbero non essere visualizzate.

Impossibile ingrandire!/Imposs. riprod. conten. in Smart Shuffle/Impossibile ruotare/ Imposs. modificare l'immag./Immagine non registrabile!/Imposs. modificare/ Impos.assegn.a categoria/Immagine non selezionabile.

- Le immagini non compatibili non possono essere ingrandite (pag. 120), riprodotte in Shuffle intelligente (pag. 123), contrassegnate come preferite (pag. 130), inserite in categorie (pag. 132), ruotate (pag. 135), modificate (pagine 136 - 140), aggiunte a una lista di stampa (pag. 149), scelte per un fotolibro (pag. 154) o registrate sulla schermata di avvio (pag. 160).
- Potrebbe non essere possibile ingrandire, riprodurre in Shuffle intelligente, contrassegnare come preferite, inserire in categorie, ruotare, modificare, aggiungere a una lista di stampa, scegliere per un fotolibro o registrare sulla schermata di avvio le immagini gestite su un computer che presentano il nome di file modificato oppure quelle che sono state scattate con un'altra fotocamera.
- I filmati non possono essere ingranditi (pag. 120), riprodotti in Shuffle intelligente (pag. 123), modificati (pagine 136 - 140), aggiunti a una lista di stampa (pag. 149), scelti per un fotolibro (pag. 154) o registrati sulla schermata di avvio (pag. 160).

Int. selezione non valido

- Per scegliere un intervallo di selezione (pagine 126, 129, 134, 152), si è tentato di scegliere un'immagine iniziale successiva all'ultima immagine oppure un'immagine finale precedente all'immagine iniziale.

Limite selez. superato

- Sono state scelte più di 998 immagini nelle impostazioni di stampa (pag. 149) o nelle impostazioni del fotolibro (pag. 154). Scegliere 998 immagini o un valore minore.
- Non è stato possibile salvare correttamente le impostazioni di stampa (pag. 149) o le impostazioni del fotolibro (pag. 154). Ridurre il numero di immagini selezionate e riprovare.
- Sono state scelte 501 o più immagini in Protezione (pag. 124), Elimina (pag. 128), Preferiti (pag. 130), Categoria (pag. 132), Impostazioni di stampa (pag. 149) o Impostazioni fotolibro (pag. 154).

Errore di comunicazione

- Non è possibile trasferire le immagini sul computer o stamparle a causa dell'elevata quantità di immagini (circa 1.000) memorizzate sulla scheda di memoria. Per trasferire le immagini, utilizzare un lettore di schede USB disponibile in commercio. Per stampare, inserire la scheda di memoria nel relativo slot della stampante.

Errore nome!

- Non è stato possibile creare la cartella o l'immagine poiché esiste già un'immagine con lo stesso nome della cartella o dell'immagine che la fotocamera tenta di creare oppure è già stato raggiunto il numero massimo di file consentito. Nel menu **F**, impostare [Numero file] su [Auto reset] (pag. 161) o formattare la scheda di memoria (pag. 23).

Errore obiettivo

- Questo errore si può verificare se si trattiene l'obiettivo mentre è in movimento oppure quando lo si utilizza in ambienti eccessivamente polverosi.
 - Se questo messaggio di errore continua a essere visualizzato, contattare l'Help Desk del Supporto Clienti Canon poiché l'obiettivo potrebbe essere difettoso.
-

Rilevato errore fotocamera (numero errore)

- Se subito dopo lo scatto di un'immagine viene visualizzato un codice di errore, è possibile che lo scatto non sia stato registrato. Verificare l'immagine in modalità di riproduzione.
 - Se questo codice di errore continua a essere visualizzato, prendere nota del numero dell'errore (Exx) e contattare l'Help Desk del Supporto Clienti Canon poiché la fotocamera potrebbe essere difettosa.
-

Errore file

- Le foto di altre fotocamere o le immagini modificate con il software del computer potrebbero non essere stampabili.
-

Errore di stampa

- Verificare le impostazioni del formato della carta. Se questo messaggio viene visualizzato anche se le impostazioni sono corrette, spegnere e riaccendere la stampante, quindi selezionare nuovamente le impostazioni.
-

Assorb. inchiostro pieno

- Contattare l'Help Desk del Supporto Clienti Canon per un assorbitore di inchiostro sostitutivo.

Informazioni visualizzate sullo schermo

Scatto (Visualizzazione informazioni)

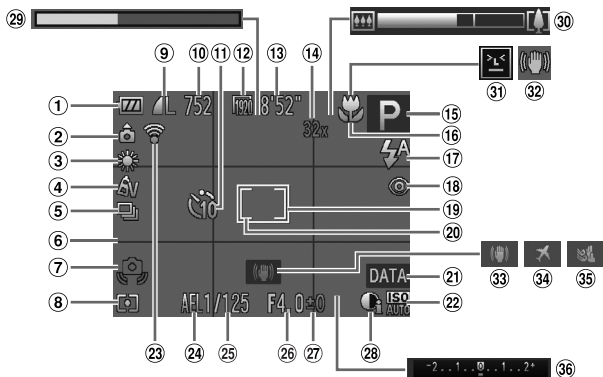





























- | | | |
|---|---|---|
| ① Indicatore di carica della batteria (pag. 15) | ⑭ Ingrandimento Zoom Digitale (pag. 53) / Tele-converter Digitale (pag. 91) | ⑳ Blocco AE (pag. 99), Blocco FE (pag. 99) |
| ② Orientamento fotocamera* | ⑮ Modalità di scatto (pag. 188), Icona delle scene (pag. 184) | ㉑ Vel. Otturatore |
| ③ Bilanciamento del bianco (pag. 84) | ⑯ Campo di messa a fuoco (pag. 90), Blocco AF (pag. 96) | ㉒ Diaframma |
| ④ My Colors (pag. 88) | ⑰ Modalità Flash (pagine 52, 83, 100) | ㉓ Entità della compensazione esposizione (pag. 83) |
| ⑤ Modo scatto (pag. 87) | ⑱ Correzione dell'effetto occhi rossi (pag. 140) | ㉔ i-Contrast (pag. 86) |
| ⑥ Griglia (pag. 166) | ⑲ Cornice AF (pag. 92) | ㉕ Tempo di ripresa filmato rallentato (pag. 106) |
| ⑦ Avvertenza di effetto fotocamera mossa (pag. 28) | ⑳ Cornice Punto AE Spot (pag. 98) | ㉖ Barra dello zoom (pag. 26) |
| ⑧ Metodo di lettura (pag. 98) | ㉑ Timbro data (pag. 54) | ㉗ Rilevamento occhi chiusi (pag. 102) |
| ⑨ Compressione (Qualità immagine) (pag. 59) / Pixel di registrazione (pagine 59, 108) | ㉒ Sensibilità ISO (pag. 85) | ㉘ Icona Modalità IS (pag. 185) |
| ⑩ Scatti registrabili (pag. 60) | ㉓ Stato connessione Eye-Fi (pag. 175) | ㉙ Modalità IS (pag. 167) |
| ⑪ Autoscatto (pagine 55, 56) | | ㉚ Fuso orario (pag. 164) |
| ⑫ Qualità immagine (pag. 108) | | ㉛ Filtro Vento (pag. 109) |
| ⑬ Tempo Disponibile (pag. 108) | | ㉜ Barra di compensazione dell'esposizione (pag. 83) |

* : Standard, : in posizione verticale

Quando si scatta, la fotocamera rileva se viene tenuta in posizione verticale o orizzontale e regola le impostazioni di conseguenza per uno scatto ottimale. La fotocamera rileva l'orientamento anche durante la riproduzione: è quindi possibile tenerla indifferentemente in una delle due posizioni poiché le immagini vengono ruotate automaticamente per garantire la visualizzazione corretta. Questa funzione potrebbe non garantire i risultati previsti se la fotocamera viene puntata direttamente in basso o in alto.

Icone delle scene







In modalità **AUTO** la fotocamera visualizza un'icona per la scena determinata ed effettua automaticamente la messa a fuoco e la selezione delle impostazioni ottimali per la luminosità e il colore del soggetto.

| Soggetto \ Sfondo | Gente | | | Soggetti non umani | | | Colore di sfondo dell'icona |
|-----------------------|---|---|---|---|---|---|-----------------------------|
| | In movimento | Conforti ombre del viso | | In movimento | Da vicino | | |
| Chiaro |  |  |  | AUTO |  |  | Grigio |
| Controluce |  |  | — |  |  |  | |
| Cieli blu |  |  |  | AUTO |  |  | Blu chiaro |
| Controluce |  |  | — |  |  |  | |
| Tramonti | — | | |  | — | | Arancione |
| Luci spot |  | | |  |  | | Blu scuro |
| Scuro |  |  | AUTO | |  | | |
| Con uso del treppiede |  * | — | |  * | — | | |

* Appare quando la scena è scura e la fotocamera è collegata a un treppiede.

Icone della modalità IS

Imposta automaticamente la stabilizzazione delle immagini ottimale per la scena (IS intelligente). Inoltre vengono visualizzate le icone seguenti in modalità **AUTO**.

| | | | |
|---|---|---|---|
|  | Riduce l'effetto di fotocamera mossa durante lo scatto di fotografie. |  | Riduce l'effetto di fotocamera mossa durante la ripresa di un filmato e il forte effetto di fotocamera mossa che si verifica quando si cammina (modalità Dinamico). |
|  | Riduce l'effetto di fotocamera mossa durante il panning di riprese.* |  | Riduce il lieve effetto di fotocamera mossa che si verifica durante la ripresa di un filmato con impostazione massima del teleobiettivo (Powered IS). |
|  | Riduce l'effetto di fotocamera mossa nelle foto macro (IS ibrido). |  | Disattiva la stabilizzazione delle immagini quando la fotocamera è collegata a un treppiede e tale funzione non è necessaria. |

* Viene visualizzato sullo schermo quando si segue il movimento di un soggetto durante la ripresa (panoramica). Quando si segue un soggetto che si sposta in senso orizzontale, verrà ridotto esclusivamente l'effetto verticale di fotocamera mossa (la stabilizzazione orizzontale delle immagini risulterà disattivata). Inoltre, quando si riprende un soggetto che si sposta in senso verticale, verrà ridotto unicamente l'effetto orizzontale di fotocamera mossa.



Se si imposta la modalità IS su [Off] (pag. 167), l'effetto di fotocamera mossa non verrà stabilizzato e le relative icone non verranno visualizzate.

Riproduzione (visualizzazione dettagliata delle informazioni)

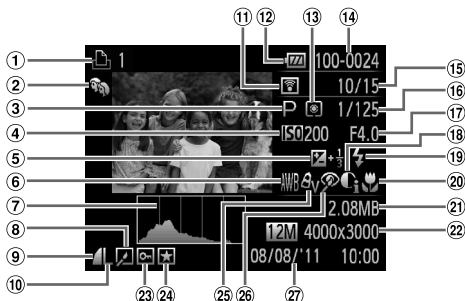













- | | | |
|---|--|---|
| ① Filmati (pagine 31, 33), Raffica alta velocità (pag. 78), Lista di Stampa (pag. 149) | ⑩ Pixel di registrazione (pagine 59, 108), MOV (filmati) | ⑱ i-Contrast (pagine 86, 139) |
| ② Categoria (pag. 132) | ⑪ Trasferimento Eye-Fi completato (pag. 175) | ⑲ Flash (pag. 83) |
| ③ Modalità di scatto (pag. 188) | ⑫ Indicatore di carica della batteria (pag. 15) | ⑳ Campo di messa a fuoco (pag. 90) |
| ④ Sensibilità ISO (pag. 85), Velocità di riproduzione (pag. 105) | ⑬ Metodo di lettura (pag. 98) | ㉑ Dimensioni file (pagine 60, 108) |
| ⑤ Entità della compensazione esposizione (pag. 83) | ⑭ Numero cartella - Numero file (pag. 161) | ㉒ Foto: pixel di registrazione (pag. 60) Filmati: lunghezza filmato (pag. 108) |
| ⑥ Bilanciamento del bianco (pag. 84) | ⑮ Numero immagine visualizzata / Numero totale di immagini | ㉓ Protezione (pag. 124) |
| ⑦ Istogramma (pag. 43) | ⑯ Velocità otturatore (foto), Qualità immagine / Frame Rate (filmati) (pag. 108) | ㉔ Preferiti (pag. 130) |
| ⑧ Riproduzione gruppo (pag. 121), Modifica di immagini (pagine 136 - 140) | ⑰ Diaframma | ㉕ My Colors (pagine 88, 138) |
| ⑨ Compressione (Qualità immagine) (pag. 59) | | ㉖ Correzione dell'effetto occhi rossi (pagine 101, 140) |
| | | ㉗ Data e ora di scatto (pag. 20) |



Alcune informazioni potrebbero non venire visualizzate sul televisore.

Riepilogo del pannello di controllo dei filmati in "Visualizzazione di filmati" (pag. 33)

| | |
|---|---|
|  | Esci |
|  | Play |
|  | Visione rallentata (è possibile utilizzare i pulsanti ◀▶ per regolare la velocità. Il suono non verrà riprodotto). |
|  | Salta indietro* (continua a saltare indietro se si tiene premuto il pulsante ). |
|  | Precedente (Riavvolgimento se si tiene premuto il pulsante ). |
|  | Successivo (avanzamento veloce se si tiene premuto il pulsante ). |
|  | Salta avanti* (continua a saltare avanti se si tiene premuto il pulsante ). |
|  | Modifica (pag. 111) |
|  | Viene visualizzato quando la fotocamera è collegata a una stampante compatibile con PictBridge (pag. 142). |













* Visualizza il fotogramma che si trova circa 4 sec. prima o dopo quello corrente.



Durante la riproduzione del filmato, possibile saltare avanti o indietro premendo i pulsanti ◀▶.

Funzioni ed elenchi dei menu





















Funzioni disponibili in ciascuna modalità di scatto

| Modalità di scatto | |  | | | | | | |
|---|---|---|---|---|---|---|---|---|
| | | AUTO | P |  |  |  |  |  |
| Funzione | | | | | | | | |
| | Compensazione dell'esposizione (pag. 83) | | — | ○ | ○ | ○ | ○ | ○ |
| Blocco AE/Blocco FE*1 (pag. 99) | | — | ○ | ○ | — | — | — | — |
| Campo di messa a fuoco (pag. 90) |  | ○ | ○ | ○ | ○ | ○ | ○ | ○ |
| |  | — | ○ | ○ | ○ | — | — | — |
| AF tracking (pag. 94) | | ○ | ○ | — | ○ | ○ | — | — |
| Flash (pagine 52, 83, 100) |  | ○ | ○ | ○ | ○ | ○ | ○ | ○ |
| |  | — | ○ | ○ | ○ | ○ | ○ | ○ |
| |  | *2 | ○ | ○ | — | — | — | — |
| |  | ○ | ○ | ○ | ○ | ○ | ○ | ○ |
| Blocco AF (pag. 96) | | — | ○ | ○ | — | — | — | — |
| Visualizzazione sullo schermo (pag. 42) | Visualizzazione senza informazioni | ○ | ○ | ○ | ○ | ○ | — | — |
| | Visualizzazione informazioni | ○ | ○ | ○ | ○ | ○ | ○ | ○ |

*1 Blocco FE non disponibile se impostato su .



















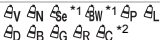



*2 Non impostabile, ma passa a  a seconda dei casi.

*3 Non impostabile, ma passa a  quando il flash scatta.

|  | | | | | | | | | | | | | | | | | | |
|---|---|---|---|---|---|---|---|---|---|---|---|---|---|---|---|---|---|---|
|  |  |  |  |  |  |  |  |  |  |  |  |  |  |  |  |  |  |  |
| ○ | — | ○ | ○ | ○ | ○ | ○ | ○ | ○ | — | — | ○ | ○ | ○ | ○ | — | ○ | — | — |
| — | — | — | — | — | — | — | — | — | — | — | — | — | — | — | — | — | — | — |
| ○ | ○ | ○ | ○ | ○ | ○ | ○ | ○ | ○ | ○ | ○ | ○ | ○ | ○ | ○ | ○ | ○ | ○ | ○ |
| ○ | ○ | ○ | ○ | ○ | ○ | ○ | ○ | ○ | ○ | ○ | ○ | ○ | ○ | ○ | — | ○ | ○ | ○ |
| ○ | — | — | ○ | — | — | — | ○ | ○ | ○ | ○ | ○ | ○ | ○ | — | ○ | — | — | — |
| — | — | — | ○ | ○ | ○ | ○ | ○ | ○ | ○ | ○ | ○ | ○ | ○ | — | — | — | — | — |
| — | — | — | — | ○ | ○ | ○ | ○ | ○ | ○ | ○ | ○ | ○ | ○ | — | ○ | ○ | — | — |
| — | — | — | — | — | — | — | — | — | — | — | — | — | — | *3 | ○ | — | — | — |
| ○ | ○ | ○ | ○ | ○ | ○ | ○ | ○ | ○ | ○ | ○ | ○ | ○ | ○ | ○ | ○ | ○ | ○ | ○ |
| — | — | — | — | — | — | — | — | — | — | — | — | — | — | — | ○ | — | — | — |
| ○ | ○ | ○ | ○ | — | — | — | — | ○ | ○ | — | ○ | ○ | ○ | ○ | ○ | — | ○ | ○ |
| ○ | ○ | ○ | ○ | ○ | ○ | ○ | ○ | ○ | ○ | ○ | ○ | ○ | ○ | ○ | ○ | ○ | ○ | ○ |



○ Selezionabile o impostato automaticamente. — Non selezionabile.

FUNC. riproduzione

| Funzione | Modalità di scatto |  | | | | | | | |
|------------------------------------|--|---|---|---|---|---|---|---|---|
| | | AUTO | P |  |  |  |  | | |
| | | | | | | | | | |
| Metodo di lettura (pag. 98) |  | ○ | ○ | ○ | ○ | ○ | ○ | ○ | ○ |
| |  | — | ○ | ○ | — | — | ○ | — | — |
| My Colors (pag. 88) |   | ○ | ○ | ○ | ○ | ○ | ○ | ○ | ○ |
| Bilanciamento del bianco (pag. 84) |   | ○ | ○ | ○ | ○ | ○ | ○ | ○ | ○ |
| Sensibilità ISO (pag. 85) |   | ○ | ○ | ○ | ○ | ○ | ○ | ○ | ○ |
| Autoscatto (pagine 55, 56) |   | ○ | ○ | ○ | ○ | ○ | ○ | — | — |
| Impostazioni autoscatto (pag. 56) | Ritardo* ⁴ Fotogrammi* ⁵ | ○ | ○ | ○ | ○ | ○ | ○ | — | — |
| Modo scatto (pag. 87) |   | ○ | ○ | ○ | ○ | ○ | ○ | ○ | ○ |
| Rapporto dimensioni foto (pag. 58) | 16:9 3:2 4:3 1:1 | ○ | ○ | — | ○ | ○ | ○ | ○ | ○ |
| pixel di registrazione (pag. 59) | L | ○ | ○ | ○ | ○ | ○ | ○ | ○ | ○ |
| | M1 M2 | ○ | ○ | ○ | ○ | ○ | ○ | ○ | ○ |
| | M | — | — | — | — | — | — | — | — |
| | S | ○ | ○ | ○ | ○ | ○ | ○ | ○ | ○ |
| Rapporto di compressione (pag. 59) |  | ○ | ○ | ○ | ○ | ○ | ○ | ○ | ○ |
| Qualità filmato (pagine 106, 108) |  | ○ | ○ | ○ | ○ | ○ | ○ | ○ | ○ |
| |  | ○ | ○ | ○ | ○ | ○ | ○ | ○ | ○ |
| |  | ○ | ○ | ○ | ○ | ○ | ○ | ○ | ○ |
| |  | — | — | — | — | — | — | — | — |





















*1 Il bilanciamento del bianco non è selezionabile.

*2 Sono disponibili 5 livelli di impostazione per contrasto, nitidezza, saturazione del colore, rosso, verde, blu e colore della carnagione.

*3 Non disponibile in modalità  e .







*4 Non impostabile su 0 secondi nelle modalità in cui non è possibile impostare il numero di scatti.

*5 Fisso su 1 scatto nelle modalità in cui non è possibile impostare il numero di scatti.

|  | | | | | | | | | | | | | | | | | | |
|---|---|---|---|---|---|---|---|---|---|---|---|---|---|---|---|---|---|---|
|  |  |  |  |  |  |  |  |  |  |  |  |  |  |  |  |  |  |  |
| ○ | ○ | ○ | ○ | ○ | ○ | ○ | ○ | ○ | ○ | ○ | ○ | ○ | ○ | ○ | ○ | ○ | ○ | ○ |
| — | — | — | — | — | — | — | — | — | — | — | — | — | — | — | — | — | — | — |
| ○ | ○ | ○ | ○ | ○ | ○ | ○ | ○ | ○ | ○ | ○ | ○ | ○ | ○ | ○ | ○ | ○ | ○ | ○ |
| — | — | — | — | — | — | — | — | — | — | — | — | — | — | ○ | ○ | ○ | — | — |
| ○ | ○ | ○ | ○ | ○ | ○ | ○ | ○ | ○ | ○ | ○ | ○ | ○ | ○ | ○ | ○ | ○ | ○ | ○ |
| ○ | ○ | — | ○ | — | — | — | — | — | — | — | — | — | — | ○ | ○ | ○ | ○ | — |
| ○ | ○ | ○ | ○ | ○ | ○ | ○ | ○ | ○ | ○ | ○ | ○ | ○ | ○ | ○ | ○ | ○ | ○ | ○ |
| — | — | — | — | — | — | — | — | — | — | — | — | — | — | — | — | — | — | — |
| ○ | ○ | ○ | ○ | ○ | ○ | ○ | ○ | ○ | ○ | ○ | ○ | ○ | ○ | ○ | ○ | ○ | ○ | ○ |
| — | — | ○ | ○ | ○ | ○ | ○ | ○ | ○ | ○ | ○ | ○ | ○ | ○ | ○ | ○ | ○ | ○ | ○ |
| — | — | ○ | ○ | ○ | ○ | ○ | ○ | ○ | ○ | ○ | ○ | ○ | ○ | ○ | ○ | ○ | ○ | ○ |
| — | — | ○ | ○ | ○ | ○ | ○ | ○ | ○ | ○ | ○ | ○ | ○ | ○ | ○ | ○ | ○ | ○ | ○ |
| ○ | ○ | — | ○ | ○ | ○ | ○ | ○ | ○ | ○ | ○ | ○ | ○ | ○ | ○ | — | — | — | — |
| — | — | — | — | — | *6 | — | ○ | ○ | ○ | ○ | ○ | ○ | ○ | ○ | ○ | — | — | — |
| — | — | ○ | — | ○ | ○ | ○ | ○ | ○ | ○ | ○ | ○ | ○ | ○ | ○ | ○ | ○ | ○ | ○ |
| — | — | — | — | — | — | — | — | — | — | — | ○ | ○ | ○ | ○ | ○ | ○ | ○ | ○ |
| ○ | ○ | — | ○ | — | — | — | — | — | — | — | — | — | — | — | — | — | — | — |
| — | — | — | — | — | — | — | — | — | — | — | ○ | ○ | ○ | ○ | ○ | ○ | ○ | ○ |
| ○ | ○ | ○ | ○ | ○ | ○ | ○ | ○ | ○ | ○ | ○ | ○ | ○ | ○ | ○ | ○ | ○ | ○ | ○ |
| ○ | ○ | ○ | ○ | ○ | — | ○ | ○ | ○ | ○ | ○ | ○ | ○ | ○ | ○ | ○ | ○ | — | — |
| ○ | ○ | ○ | ○ | ○ | *7 | ○ | ○ | ○ | ○ | ○ | ○ | ○ | ○ | ○ | ○ | ○ | ○ | — |
| ○ | ○ | ○ | ○ | ○ | *7 | ○ | ○ | ○ | ○ | ○ | ○ | ○ | ○ | ○ | ○ | ○ | — | — |
| — | — | — | — | — | — | — | — | — | — | — | — | — | — | — | — | — | — | ○ |

*6 Sono disponibili solo 4:3 e 16:9. ○ Selezionabile o impostato automaticamente. — Non selezionabile.
 *7 Impostato automaticamente a seconda del formato immagine (pag. 106).

Menu Scatto

| Funzione | | Modalità di scatto | |  | | | | | | | | |
|--------------------------------------|-------------------------------------|--------------------|---|---|---|---|---|---|---|---|---|--|
| | | AUTO | P |  |  |  |  |  |  | | | |
| Cornice AF (pag. 92) | AiAF viso*1 | ○ | ○ | ○ | ○ | ○ | ○ | ○ | ○ | ○ | ○ | |
| | AF tracking | *2 | ○ | — | ○ | ○ | — | — | — | — | — | |
| | Centro | — | ○ | ○ | ○ | ○ | ○ | — | — | — | — | |
| Mis.Fotogr. AF*3 (pag. 93) | Normale | — | ○ | ○ | ○ | ○ | ○ | — | — | — | — | |
| | Small | — | ○ | ○ | ○ | ○ | ○ | — | — | — | — | |
| Zoom Digitale (pag. 53) | Standard | ○ | ○ | ○ | ○ | ○ | ○ | ○ | ○ | ○ | ○ | |
| | Off | ○ | ○ | ○ | ○ | ○ | ○ | ○ | ○ | ○ | ○ | |
| | Tele-converter Digitale (1.5x/2.0x) | — | ○ | — | — | — | — | — | — | — | — | |
| AF-Point Zoom (pag. 95) | On | ○ | ○ | — | ○ | — | ○ | ○ | ○ | ○ | ○ | |
| | Off | ○ | ○ | ○ | ○ | ○ | ○ | ○ | ○ | ○ | ○ | |
| AF Servo (pag. 97) | On | — | ○ | — | ○ | ○ | — | — | — | — | — | |
| | Off*4 | ○ | ○ | ○ | ○ | — | ○ | ○ | ○ | ○ | ○ | |
| Luce Autofocus (pag. 165) | On | ○ | ○ | ○ | ○ | ○ | ○ | ○ | ○ | ○ | ○ | |
| | Off | ○ | ○ | ○ | ○ | ○ | ○ | — | ○ | ○ | ○ | |
| Impostazioni flash (pagine 101, 165) | Occhi rossi | On | ○ | ○ | ○ | ○ | ○ | ○ | ○ | ○ | ○ | |
| | | Off | ○ | ○ | ○ | ○ | ○ | ○ | ○ | ○ | ○ | |
| | Luce o. rossi | On/Off | ○ | ○ | ○ | ○ | ○ | ○ | ○ | ○ | ○ | |
| i-Contrast (pag. 86) | Auto | ○ | ○ | ○ | — | — | — | — | — | — | — | |
| | Off | — | ○ | ○ | ○ | ○ | ○ | ○ | ○ | ○ | ○ | |
| Filtro Vento (pag. 109) | On/Off | ○ | ○ | ○ | ○ | ○ | ○ | ○ | ○ | ○ | | |
| Visualizza (pag. 166) | Off/2 - 10 sec./Mantieni | ○ | ○ | ○ | ○ | ○ | ○ | ○ | ○ | ○ | | |
| Rivedi info (pag. 166) | Off | ○ | ○ | ○ | ○ | ○ | ○ | ○ | ○ | ○ | ○ | |
| | Dettaglio/Verif. Focus | ○ | ○ | ○ | ○ | ○ | ○ | ○ | ○ | ○ | ○ | |
| Rilevamento occhi chiusi (pag. 102) | On | ○ | ○ | ○ | ○ | ○ | ○ | ○ | ○ | ○ | ○ | |
| | Off | ○ | ○ | ○ | ○ | ○ | ○ | ○ | ○ | ○ | ○ | |
| Griglia (pag. 166) | On | ○ | ○ | ○ | ○ | ○ | ○ | ○ | ○ | ○ | ○ | |
| | Off | ○ | ○ | ○ | ○ | ○ | ○ | ○ | ○ | ○ | ○ | |
| Impostazioni IS (pag. 167) | Mod. IS | Off | ○ | ○ | ○ | ○ | ○ | ○ | ○ | ○ | ○ | |
| | | Continuo | ○ | ○ | ○ | ○ | ○ | ○ | ○ | ○ | ○ | |
| | | Scatto Sing | ○ | ○ | ○ | ○ | ○ | ○ | ○ | ○ | ○ | |
| | Powered IS | On | ○ | ○ | ○ | ○ | ○ | ○ | ○ | ○ | ○ | |
| Off | | ○ | ○ | ○ | ○ | ○ | ○ | ○ | ○ | ○ | | |
| Timbro data (pag. 54) | Off | ○ | ○ | ○ | ○ | ○ | ○ | ○ | ○ | ○ | ○ | |
| | Data/Data e ora | ○ | ○ | ○ | ○ | ○ | ○ | ○ | ○ | ○ | ○ | |

*1 Il funzionamento varia in base alla modalità di scatto se i visi non vengono rilevati.

*2 Disponibile solo premendo il pulsante  (pag. 28).

*3 Disponibile se la cornice AF è impostato su [Centro].

*4 [On] se le persone in movimento vengono rilevate nella modalità **AUTO**.

☝ Menu Impostazione

| Voce di menu | Contenuto | Pagina di rif. |
|---|--|----------------|
| Silenzioso | On/Off* | pag. 46 |
| Volume | Consente di impostare i suoni di tutti i tasti (5 livelli). | pag. 47 |
| Opzioni suoni | Consente di impostare il suono di ciascun tasto della fotocamera. | pag. 158 |
| Suggerimenti | On*/Off | pag. 158 |
| Luminosità LCD | Consente di impostare la luminosità dello schermo (5 livelli). | pag. 48 |
| Immagine avvio | Consente di aggiungere un'immagine come immagine di avvio. | pag. 160 |
| Formattazione | Consente di formattare la scheda di memoria, eliminando tutti i dati. | pagine 23, 159 |
| Numero file | Continuo*/Auto reset | pag. 161 |
| Crea Cartella | Mensile*/Giornaliero | pag. 162 |
| Ritrarre Obiet | 1 min.*0 sec. | pag. 162 |
| Risparmio bat. | AutoSpegnimento: On*/Off Spegni display: 10, 20 o 30 sec./1*, 2 o 3 min. | pagine 50, 163 |
| Fuso Orario | Home*/World | pag. 164 |
| Data/Ora | Impostazioni di data e ora. | pag. 21 |
| Sistema Video | NTSC/PAL | pag. 170 |
| Contr. via HDMI | Attiva/Disattiva* | pag. 172 |
| Impostazioni Eye-Fi | Impostazioni connessione Eye-Fi (appare solo quando viene inserita la scheda Eye-Fi) | pag. 175 |
| Lingua  | Consente di scegliere la lingua di visualizzazione. | pag. 22 |
| Reset completo | Consente di ripristinare le impostazioni predefinite della fotocamera. | pag. 49 |

* Impostazione predefinita

Menu Riproduzione

| Voce di menu | Contenuto | Pagina di rif. |
|--------------------|--|----------------|
| Presentazione | Consente di riprodurre automaticamente le immagini. | pag. 117 |
| Elimina | Consente di eliminare delle immagini (Scegli, Seleziona Gamma, Tutte immag.). | pag. 128 |
| Protezione | Consente di proteggere delle immagini (Scegli, Seleziona Gamma, Tutte immag.). | pag. 124 |
| Rotazione | Consente di ruotare le immagini. | pag. 135 |
| Preferiti | Consente di contrassegnare le immagini come preferite o di eliminarne il contrassegno. | pag. 130 |
| Categoria | Consente di organizzare le immagini in categorie (Scegli, Seleziona Gamma). | pag. 132 |
| Imp. fotolibro | Consente di scegliere o annullare le impostazioni di fotolibro per le immagini. | pag. 154 |
| i-Contrast | Consente di correggere le parti scure e il contrasto nelle foto. | pag. 139 |
| Correz.occhi rossi | Consente di correggere l'effetto occhi rossi nelle foto. | pag. 140 |
| Ritaglio | Consente di ritagliare parti delle foto. | pag. 137 |
| Ridimensionare | Consente di ridimensionare e salvare le foto. | pag. 136 |
| My Colors | Consente di regolare i colori nelle foto. | pag. 138 |
| Scorrimento | On*/Off | pag. 114 |
| Raggruppa imm. | On*/Off | pag. 122 |
| Orient. Immag. | On*/Off | pag. 168 |
| Riprendi | Ult.vista*/Ult.scatto | pag. 168 |
| Transizione | Dissolvenza*/Scorrimento/Slide/Off | pag. 124 |

* Impostazione predefinita

Menu di stampa

| Voce di menu | Contenuto | Pagina di rif. |
|----------------------|--|----------------|
| Stampa | Consente di visualizzare la schermata di stampa (quando connessi a una stampante). | — |
| Selez.Immag&Q.tà | Consente di scegliere singolarmente le immagini da stampare. | pag. 151 |
| Seleziona Gamma | Consente di scegliere le immagini iniziali e finali da stampare. | pag. 152 |
| Sel. tutte le immag. | Consente di stampare tutte le immagini. | pag. 152 |
| Elimina le Selezioni | Consente di annullare tutte le impostazioni di stampa. | pag. 152 |
| Impostaz.di Stampa | Consente di impostare lo stile di stampa. | pag. 150 |

Menu FUNC. - Modalità di riproduzione

| Voce di menu | Contenuto | Pagina di rif. |
|---------------------------|--|----------------|
| Rotazione | Consente di ruotare l'immagine visualizzata. | pag. 135 |
| Lista di Stampa | Consente di selezionare o di cancellare le impostazioni per la stampa dell'immagine selezionata ([Stampa] viene visualizzato quando la fotocamera è collegata alla stampante). | pag. 149 |
| Protezione | Consente di proteggere/sbloccare l'immagine visualizzata. | pag. 124 |
| Preferiti | Consente di contrassegnare l'immagine visualizzata come preferita o di eliminarne il contrassegno. | pag. 130 |
| Elimina | Consente di eliminare l'immagine visualizzata. | pag. 30 |
| Riproduzione gruppo | Consente di riprodurre singolarmente le immagini riprese con Raffica alta velocità. | pag. 121 |
| Ripr. filmato | Consente di avviare la riproduzione di filmati. | pag. 33 |
| Riproduzione Video Diario | Consente di riprodurre i filmati ripresi in modalità Video Diario. | pag. 115 |
| Shuffle intell. | Consente di avviare Shuffle intelligente. | pag. 123 |
| Riproduzione filtrata | Consente di filtrare l'immagine visualizzata o di annullarne il filtro. | pag. 115 |
| Presentazione | Consente di riprodurre automaticamente le immagini. | pag. 117 |
| Categoria | Consente di organizzare le immagini in categorie. | pag. 132 |

Precauzioni di utilizzo

- Questa fotocamera è un dispositivo elettronico di alta precisione. Non lasciarla cadere né sottoporla a urti.
- Non posizionare la fotocamera vicino a magneti, motori o altri dispositivi che generano forti campi elettromagnetici. Tale esposizione può causare malfunzionamenti o danneggiare i dati delle immagini.
- Per rimuovere goccioline d'acqua o sporizia dalla fotocamera o dallo schermo, pulire con un panno morbido asciutto o con una salvietta per la pulizia degli occhiali. Non strofinare né forzare eccessivamente.
- Non utilizzare detersivi contenenti solventi organici per pulire la fotocamera o lo schermo.
- Per rimuovere la polvere dall'obiettivo, utilizzare l'apposito pennello a pompetta disponibile in commercio. Per lo sporco ostinato, contattare l'Help Desk del Supporto clienti Canon.
- Il passaggio rapido da temperature basse a temperature elevate può determinare la formazione di condensa sulle superfici esterne e interne della fotocamera. Per evitare questo inconveniente, riporre l'apparecchiatura in un sacchetto di plastica a tenuta ermetica e attendere che si adatti alle variazioni di temperatura prima di rimuoverla dal sacchetto.
- In caso si formasse condensa sulla fotocamera, interrompere immediatamente l'utilizzo della fotocamera in quanto potrebbe rimanere danneggiata. Rimuovere dalla fotocamera la scheda di memoria e la batteria e attendere che l'umidità sia completamente evaporata prima di riutilizzarla.

Specifiche

Sensore immagine

Pixel effettivi della fotocamera Circa 12,1 milioni di pixel

Obiettivo

Lunghezza focale 5.0 (G) - 40.0 (T) mm
(in termini equivalenti a una pellicola da
35 mm: 28 (G) - 224 (T) mm)

Ingrandimento Zoom 8x

Campo di messa a fuoco 1 cm - infinito (G), 1 m - infinito (T)
• Macro 1 - 50 cm (G)

Stabilizzazione delle immagini Tipo a spostamento dell'obiettivo

Processore immagini DIGIC 4

Monitor LCD

Tipo TFT a colori (tipo a visualizzazione grandangolare)

Dimensioni 7,5 cm (3,0 pollici)

Pixel effettivi Circa 461.000 punti

Formato dell'immagine 4:3

Funzioni Regolazione della luminosità (5 livelli), LCD Quick-bright

Messa a fuoco

Sistema controllo Autofocus: Singolo (continuo in modalità Auto),
AF Servo/AE Servo

Cornice AF AiAF viso, AF tracking, Centro

Sistema di lettura Valutativa, Media ponderata al centro o Spot

Compensazione dell'esposizione

(foto) / Modifica esposizione (filmati) ... ± 2 stop con incrementi di un 1/3 di stop

Sensibilità ISO

(Sensibilità di uscita standard,

Indice di esposizione consigliato) Auto, ISO 100/200/400/800/1600/3200 (in modalità P)

Bilanciamento del bianco Auto, Luce diurna, Nuvoloso, Tungsteno, Fluorescent,
Fluorescent H, Personalizzato

Velocità otturatore 1 - 1/2000 sec.

15 - 1/2000 sec. (intervallo totale di velocità
dell'otturatore)

Diaframma

Tipo Rotondo

f/numero f/3.0 - f/9.0 (G), f/5.9 - f/18 (T)

Flash

Modalità Auto, On, Sincro lenta, Off

Portata 50 cm - 4,0 m (G), 50 cm - 2,0 m (T)

| | |
|--|--|
| Modalità di scatto..... | Auto*1, P, Video Diario, Ritratto, Bambini & Animali, Otturatore intelligente*2, Raffica alta velocità, Selezione immagine migliore, Nottumo senza treppiede, Luce scarsa, Effetto fish-eye, Effetto miniatura, Effetto fotocamera giocattolo, Monocromatico, Extra vivace, Effetto poster, Rialto colore, Scambio colore, Spiaggia, Fogliame, Neve, Fuochi d'artificio, Tempi lunghi, Unione Guidata, Filmato iFrame, Filmato rallentato • È possibile riprendere qualsiasi filmato con l'apposito pulsante. *1 Anche Smart Auto è disponibile per qualsiasi filmato *2 Sorriso, Autoscatto occholino, Autoscatto viso |
| Zoom Digitale | Foto/Filmati: Circa 4.0x (fino a circa 32x in combinazione con lo zoom ottico) Zoom di sicurezza, Tele-converter digitale |
| Scatto continuo | |
| Velocità | Circa 3,5 scatti/sec. (in modalità P) Circa 8,7 scatti/sec. (in modalità Raffica alta velocità) |
| Numero di scatti (conformità CIPA)..... | Circa 210 |
| Supporto di registrazione..... | Scheda di memoria SD/SDHC/SDXC |
| Formato File | Compatibile con DCF (Design rule for Camera File system) e DPOF versione 1.1 |
| Tipo dati | |
| Foto | Exif 2.3 (JPEG) |
| Filmati..... | MOV (dati immagine: H.264, dati audio: PCM lineare (Stereo)) |

Specifiche

Numero di pixel di registrazione

Foto..... 16:9

Grande: 4000 x 2248, Media 1: 2816 x 1584, Media 2:
1920 x 1080, Piccola: 640 x 360
3:2

Grande: 4000 x 2664, Media 1: 2816 x 1880, Media 2:
1600 x 1064, Piccola: 640 x 424
4:3

Grande: 4000 x 3000, Media 1: 2816 x 2112, Media 2:
1600 x 1200, Piccola: 640 x 480
1:1

Grande: 2992 x 2992, Media 1: 2112 x 2112, Media 2:
1200 x 1200, Piccola: 480 x 480

Filmati Filmato iFrame:

1280 x 720 (30 fps*1)

Filmato rallentato:

640 x 480 (120 fps*2 durante la ripresa, 30 fps*1 durante
la riproduzione), 320 x 240 (240 fps*3 durante la ripresa,
30 fps*1 durante la riproduzione)

Effetto miniatura:

1280 x 720*4, 640 x 480*4

Diversi dai precedenti:

1920 x 1080 (24 fps*5), 1280 x 720 (30 fps*1), 640 x 480
(30 fps*1)

*1 La velocità effettiva dei fotogrammi è di 29,97 fps.

*2 La velocità effettiva dei fotogrammi è di 119,88 fps.

*3 La velocità effettiva dei fotogrammi è di 239,76 fps.

*4 Ripresa: 6 fps/3 fps/1,5 fps, riproduzione: 30 fps*1

*5 La velocità effettiva dei fotogrammi è di 23,976 fps.

Interfaccia..... Hi-Speed USB

Output HDMI

Output audio analogico (stereo)

Output video analogico (NTSC/PAL)

Standard stampa diretta PictBridge

Alimentazione..... Batteria ricaricabile NB-4L

Adattatore compatto CA-DC10 (fornito con il Kit
adattatore CA ACK-DC60)

Dimensioni (conformi a CIPA) 95,8 x 56,8 x 22,1 mm

Peso (conforme a CIPA) Circa 140 g (batterie e scheda di memoria incluse)

Circa 121 g (solo corpo fotocamera)

Batteria ricaricabile NB-4L

| | |
|-----------------------------------|--|
| Tipo..... | Batteria ricaricabile agli ioni di litio |
| Tensione nominale | 3,7 V CC |
| Capacità nominale..... | 760 mAh |
| Cicli di carica | Circa 300 volte |
| Temperature di funzionamento..... | 0 - 40 °C |
| Dimensioni..... | 35,4 mm x 40,3 mm x 5,9 mm |
| Peso | Circa 17 g |

Carica batteria CB-2LV/CB-2LVE

| | |
|-----------------------------------|--|
| Input nominale..... | 100 V - 240 V CA (50/60 Hz), 0,1 A (100 V) - 0,06 A (240 V) |
| Output nominale | 4,2 V CC, 0,65 A |
| Tempo di carica | Circa 1 ora e 30 min. (se si utilizza NB-4L) |
| Indicatore di carica | In carica: arancione, completamente carica: Verde |
| Temperature di funzionamento..... | 0 - 40 °C |
| Dimensioni..... | 53,0 mm x 86,0 mm x 19,5 mm |
| Peso | Circa 60 g (CB-2LV) Circa 55 g (CB-2LVE, escluso cavo di alimentazione) |

- Tutti i dati si basano sui test eseguiti da Canon.
- Le specifiche e l'aspetto della fotocamera sono soggetti a modifiche senza preavviso.

ATTENZIONE

RISCHIO DI ESPLOSIONE IN CASO DI SOSTITUZIONE DELLA BATTERIA CON UN TIPO NON IDONEO. SMALTIRE LE BATTERIE USATE CONFORMEMENTE ALLE NORME VIGENTI.

Accessori

In dotazione con la fotocamera



Cinghietta da polso WS-DC11



Batteria ricaricabile NB-4L con copriterminale*



Carica batteria CB-2LV/CB-2LVE*

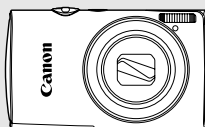

CD DIGITAL CAMERA Solution Disk

Cavo interfaccia IFC-400PCU*

*Anche acquistabile separatamente.



Scheda di memoria Lettore di schede USB



Windows/Macintosh

Stampanti compatibili con PictBridge Canon



Cavo AV stereo AVC-DC400ST



TV

Cavo HDMI HTC-100



Accessori venduti separatamente

I seguenti accessori della fotocamera sono venduti separatamente. Alcuni accessori non sono acquistabili o potrebbero non essere più disponibili in alcuni paesi.

Alimentatori

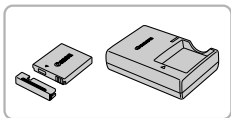

Batteria ricaricabile NB-4L

- Batteria ricaricabile agli ioni di litio.

Carica batteria CB-2LV/CB-2LVE

- Caricatore per la ricarica della batteria ricaricabile NB-4L.

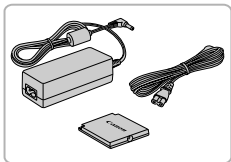

Kit adattatore CA ACK-DC60

- Consente di alimentare la fotocamera utilizzando l'alimentazione domestica. Consigliato per alimentare la fotocamera per un periodo di tempo prolungato o durante il collegamento a un computer o a una stampante. Non può essere utilizzato per caricare la batteria della fotocamera.



È anche possibile utilizzare il Kit adattatore CA ACK-DC10.



Utilizzo degli accessori all'estero

Il carica batteria e il kit adattatore CA possono essere utilizzati in paesi con alimentazione CA a 100 - 240 V (50/60 Hz).

Se la spina non è adatta alla presa, utilizzare un apposito adattatore disponibile in commercio. Non utilizzare trasformatori elettrici per i viaggi all'estero perché potrebbero provocare danni.

Flash

Flash ad alta potenza HF-DC2

- Questo flash esterno può essere utilizzato per acquisire soggetti fotografici troppo distanti per essere illuminati dal flash incorporato.

È anche possibile utilizzare il Flash ad alta potenza HF-DC1.

Altri accessori

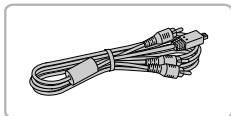

Cavo AV stereo AVC-DC400ST

- Utilizzare questo cavo per collegare un televisore per la ripresa e la visualizzazione di immagini.

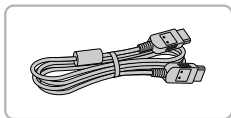

Cavo HDMI HTC-100

- Utilizzare questo cavo per collegare la fotocamera al terminale HDMI di un apparecchio televisivo ad alta definizione.

Stampanti



Stampanti compatibili con PictBridge Canon

- Collegando la fotocamera a una stampante compatibile con PictBridge Canon, è possibile stampare le immagini senza necessità di utilizzare un computer. Per ulteriori informazioni, rivolgersi al più vicino rivenditore Canon.

Si consiglia di utilizzare accessori Canon originali.

Questa fotocamera è progettata per garantire prestazioni eccellenti quando viene utilizzata con accessori originali Canon. Canon non si assume alcuna responsabilità per danni alla fotocamera e/o incidenti, quali incendi o altro, provocati dal malfunzionamento di accessori non originali (ad esempio, fuoriuscite di liquido e/o esplosione della batteria ricaricabile). Questa garanzia non è valida per le riparazioni causate dal malfunzionamento di accessori non originali, anche in caso di richieste di riparazione a pagamento.

| | |
|--|------------|
| A | |
| Accessori..... | 203 |
| AF → Messa a fuoco | |
| AF-Point Zoom..... | 95 |
| AF Servo..... | 97 |
| AF tracking..... | 28, 94 |
| AiAF viso (modalità Cornice AF)..... | 92 |
| Alimentazione domestica..... | 174 |
| Alimentazione → Batteria, kit adattatore CA | |
| Autoscatto..... | 55 |
| Autoscatto 2 secondi..... | 56 |
| Autoscatto occhioolino (modalità di scatto)..... | 74 |
| Autoscatto viso (modalità di scatto)..... | 75 |
| Modifica del ritardo e del numero di scatti..... | 56 |
| Autoscatto occhioolino (modalità di scatto)..... | 74 |
| Autoscatto viso (modalità di scatto)..... | 75 |
| B | |
| Bambini & Animali (modalità di scatto)..... | 62 |
| Batteria | |
| Carica..... | 14 |
| Indicatore di carica..... | 15 |
| Risparmio bat..... | 50, 163 |
| Bilanciamento del bianco..... | 84 |
| Blocco AE..... | 99 |
| Blocco AF..... | 96 |
| Blocco della messa a fuoco..... | 93 |
| Blocco FE..... | 99 |
| Blocco otturatore (modalità di scatto)..... | 77 |
| C | |
| Campo di messa a fuoco | |
| Infinito..... | 90 |
| Macro..... | 90 |
| Carica batteria..... | 2, 203 |
| Categoria..... | 132 |
| Cavo interfaccia..... | 2, 36, 142 |
| CD DIGITAL CAMERA Solution Disk..... | 2 |
| Centro (modalità Cornice AF)..... | 93 |
| Cinghia..... | 2, 13 |
| Cinghietta da polso → Cinghia | |
| Contrassegnare le immagini come preferite..... | 130 |
| Cornici AF..... | 27, 92 |
| Correzione occhi rossi..... | 101, 140 |
| D | |
| Data/Ora | |
| Aggiunta all'immagine..... | 54 |
| Impostazione..... | 20 |
| Modifica..... | 21 |
| Orologio globale..... | 164 |
| Data e ora → Data/Ora | |
| DPOF..... | 149 |
| E | |
| Effetti fotocamera giocattolo (modalità di scatto)..... | 67 |
| Effetto fish-eye (modalità di scatto)..... | 66 |
| Effetto fotocamera mossa..... | 28, 167 |
| Effetto miniatura (modalità di scatto)..... | 66, 105 |
| Effetto poster (modalità di scatto)..... | 65 |
| Elementi inclusi → Accessori | |
| Eliminazione delle immagini..... | 30 |
| Esposizione | |
| Blocco AE..... | 99 |
| Blocco FE..... | 99 |
| Correzione..... | 83 |
| Extra vivace (modalità di scatto)..... | 65 |
| F | |
| Filmati | |
| Modifica..... | 111 |
| Qualità immagine (Pixel di registrazione/Velocità fotog)..... | 108 |
| Tempo di ripresa..... | 32, 108 |
| Visualizzazione (riproduzione)..... | 33 |
| Filmato iFrame (modalità Filmato)..... | 104 |
| Flash | |
| Off..... | 52 |
| On..... | 83 |
| Sincro lenta..... | 100 |
| Fogliame (modalità di scatto)..... | 63 |
| Formato immagine..... | 58 |
| Formattazione (scheda di memoria)..... | 23, 159 |

| | |
|---|-----|
| Formattazione → Schede di memoria, formattazione | |
| Fotocamera | |
| Come tenere la fotocamera..... | 13 |
| Impostazioni predefinite..... | 49 |
| Fotolibro | 154 |
| FUNC. riproduzione | |
| Elenco..... | 190 |
| Operazioni di base..... | 44 |
| Funzione dell'orologio | 50 |
| Fuochi d'artificio (modalità di scatto)..... | 64 |

G

| | |
|---------------------------|-----|
| Griglia..... | 166 |
| Guida ai componenti | 40 |

I

| | |
|--|----------|
| i-Contrast..... | 86, 139 |
| Immagini | |
| Eliminazione delle immagini | 30, 128 |
| Modifica → Modifica | |
| Protezione | 124 |
| Riproduzione → Visualizzazione | |
| Tempo di visualizzazione | 166 |
| Immagini in bianco e nero | 88 |
| Impostazioni di fabbrica → Impostazioni predefinite | |
| Impostazioni predefinite | 49 |
| Impostazioni sonore | 46 |
| Indicatore..... | 41, 43 |
| IS ibrido | 185 |
| IS intelligente..... | 167, 185 |

K

| | |
|------------------------|----------|
| Kit adattatore CA..... | 174, 203 |
|------------------------|----------|

L

| | |
|---------------------------------------|---------|
| Lampadina..... | 40, 165 |
| Lingua di visualizzazione..... | 22 |
| Luce scarsa (modalità di scatto)..... | 63 |

M

| | |
|----------------------------|-----|
| Macro (Messa a fuoco)..... | 90 |
| Menu | |
| Elenco..... | 188 |
| Operazioni di base..... | 45 |
| Menu FUNC. | |
| Elenco..... | 196 |

| | |
|---|--------|
| Messa a fuoco | |
| AF-Point Zoom | 95 |
| AF Servo..... | 97 |
| Blocco AF | 96 |
| Cornici AF | 27, 92 |
| Messaggi di errore..... | 180 |
| Metodo di lettura..... | 98 |
| Modalità AUTO (modalità di scatto) | 26 |
| Modifica | |
| Correzione occhi rossi | 140 |
| i-Contrast | 139 |
| My Colors | 138 |
| Ridimensionamento delle immagini (riduzione delle dimensioni)..... | 136 |
| Ritaglio..... | 137 |
| Modo scatto..... | 87 |
| Monitor LCD → Schermo | |
| Monocromatico (modalità di scatto) | 68 |
| My Colors (riproduzione)..... | 138 |
| My Colors (scatto)..... | 88 |

N

| | |
|---|-----|
| Neve (modalità di scatto)..... | 63 |
| Notturmo senza treppiede (modalità di scatto)..... | 63 |
| Numero file..... | 161 |

O

| | |
|--|-----|
| Orologio globale | 164 |
| Otturatore intelligente (modalità di scatto)..... | 73 |

P

| | |
|--|----------|
| P (modalità di scatto)..... | 82 |
| Personalizzazione del bilanciamento del bianco..... | 84 |
| PictBridge | 142, 204 |
| Pixel di registrazione (Dimensioni immagine)..... | 59 |
| Powered IS..... | 167 |
| Presentazione | 117 |
| Programma AE..... | 82 |
| Protezione | 124 |

Q

| | |
|--|--|
| Qualità immagine → Rapporto di compressione | |
|--|--|

R

| | |
|--|---------|
| Raffica alta velocità (modalità di scatto)..... | 78 |
| Rapporto di compressione (Qualità immagine)..... | 59 |
| Ridimensionamento delle immagini (riduzione delle dimensioni) | 136 |
| Rilevamento occhi chiusi..... | 102 |
| Riproduzione con effetti di transizione | 124 |
| Riproduzione → Visualizzazione | |
| Risalto colore (modalità di scatto)..... | 69 |
| Risoluzione dei problemi | 177 |
| Risparmio bat. | 50, 163 |
| Ritaglio | 137 |
| Ritratto (modalità di scatto) | 62 |
| Rotazione..... | 135 |

S

| | |
|--|------------|
| Scambio colore (modalità di scatto)..... | 70 |
| Scatto | |
| Data e ora di scatto → Data/Ora | |
| Info scatto..... | 183 |
| Numero di scatti | 15, 19, 60 |
| Tempo di ripresa | 32 |
| Scatto continuo | 87 |
| Scatto continuo | |
| Raffica alta velocità (modalità di scatto)..... | 78 |
| Selezione immagine migliore (modalità di scatto)..... | 79 |
| Scatto con un televisore..... | 171 |
| Scheda di memoria SD/SDHC/SDXC → Schede di memoria | |
| Scheda Eye-Fi..... | 16, 175 |
| Schede di memoria | 16 |
| Formattazione | 23, 159 |
| Scatti disponibili | 19, 60 |
| Tempo di ripresa | 32, 108 |
| Schermo | |
| Alternanza delle visualizzazioni | 42 |
| Lingua di visualizzazione | 22 |
| Menu → Menu FUNC., Menu | |
| Visualizzazione informazioni | 183, 186 |
| Selezione immagine migliore (modalità di scatto)..... | 79 |

| | |
|--|-----|
| Sensibilità ISO | 85 |
| Shuffle intelligente | 123 |
| Software | |
| CD DIGITAL CAMERA | |
| Solution Disk..... | 2 |
| Guida al software..... | 2 |
| Installazione..... | 35 |
| Trasferimento di immagini su un computer per la visualizzazione | 34 |
| Sorriso (modalità di scatto)..... | 73 |
| Spiaggia (modalità di scatto) | 63 |
| Stampa | 142 |
| Super Slow Motion (modalità Filmato)..... | 106 |

T

| | |
|-------------------------------|------------------------|
| Tele-converter Digitale | 91 |
| Terminale..... | 36, 142, 170, 171, 174 |
| Toni seppia | 88 |

U

| | |
|--|----|
| Unione Guidata (modalità di scatto)..... | 80 |
|--|----|

V

| | |
|--|--------------|
| Verifica messa a fuoco | 119 |
| Viaggi all'estero | 16, 164, 203 |
| Video Diario (modalità di scatto)..... | 72 |
| Video → Filmati | |
| Visualizzazione | |
| Immagini su un televisore | 170 |
| Presentazione..... | 117 |
| Riproduzione di singole immagini | 29 |
| Riproduzione filtrata..... | 115 |
| Scorrimento | 114 |
| Shuffle intelligente | 123 |
| Visualizzazione indice | 114 |
| Visualizzazione ingrandita | 120 |
| Visualizzazione delle immagini su un televisore | 170 |
| Visualizzazione ingrandita | 120 |

Z

| | |
|---------------------|--------|
| Zoom | 26, 53 |
| Zoom Digitale | 53 |

Note sui marchi

- Il logo SDXC è un marchio di SD-3C, LLC.
- Questo dispositivo include la tecnologia exFAT concessa in licenza da Microsoft.
- HDMI, il logo HDMI e High-Definition Multimedia Interface sono marchi o marchi registrati di HDMI Licensing LLC.
- Il logo iFrame e il simbolo iFrame sono marchi di Apple Inc.

Informazioni sulla licenza MPEG-4

This product is licensed under AT&T patents for the MPEG-4 standard and may be used for encoding MPEG-4 compliant video and/or decoding MPEG-4 compliant video that was encoded only (1) for a personal and non-commercial purpose or (2) by a video provider licensed under the AT&T patents to provide MPEG-4 compliant video.

No license is granted or implied for any other use for MPEG-4 standard.

* Avviso visualizzato in inglese, come richiesto.

Dichiarazione di non responsabilità

- È vietata la riproduzione, la trasmissione o la memorizzazione in un sistema di ricerca delle informazioni, anche parziali, contenute in questa guida senza la previa autorizzazione di Canon.
- Canon si riserva il diritto di modificare in qualsiasi momento e senza preavviso il contenuto del presente documento.
- Le figure e le schermate riportate in questa guida potrebbero risultare leggermente diverse da quelle effettivamente visualizzate nell'apparecchiatura.
- Indipendentemente da quanto stabilito sopra, Canon declina qualsiasi responsabilità in caso di danni dovuti a un utilizzo improprio dei prodotti.