

Introduzione

Congratulazioni per l'ottimo acquisto di questo prodotto SHARP. Per sfruttarne al meglio tutte le caratteristiche, vi raccomandiamo di leggere attentamente il presente manuale. Vi aiuterà ad ottenere sempre il meglio dall'apparecchio.

N.B.

La fornitura di questo prodotto non da nessun diritto a una licenza et non implica il diritto di distribuire il contenuto creato con questo prodotto via sistemi di trasmissione (terrestre, satellite, cavo e/o altri canali di distribuzione) commerciale, via applicazioni di streaming (Internet, intranets e/o altri reti) via altri sistemi di distribuzione di contenuti (applicazioni per pay-audio, applicazioni per audio a la domanda e applicazioni simile) commerciali, come pure sopra supporti fisichi (CD, DVD, circuiti integrati a semiconduttore, hard drives, memory cards e simile) generando redditi. Per tale utilizzazione, è necessario una licenza specifica. Per più informazioni, visita <http://mp3licensing.com>. La tecnologia audio di codificazione del MPEG Layer-3 è stato concessa via una licenza concesso da Fraunhofer IIS e da Thomson.

Accessori

Accertarsi che i seguenti accessori si trovino nella confezione.

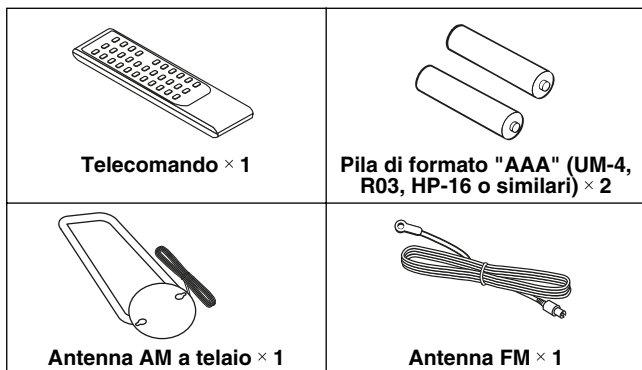

Nota:

Solo i suddetti accessori sono inclusi.

Sommario

	Pagina
■ Informazioni generali	
Precauzioni	2
Comandi e indicatori	3 - 5
■ Preparativi per l'uso	
Collegamenti del sistema	6 - 8
Telecomando	9
■ Operazioni basilari	
Comando unico	10
Regolazione dell'orologio	11
■ Riproduzione di un CD o disco MP3/WMA	
Ascolto di un CD o disco MP3/WMA	12 - 13
Riproduzione d'avanguardia di un CD o disco MP3/WMA	14 - 17
Modo cartella MP3/WMA (solo per file MP3/WMA)	18 - 19
■ Riproduzione memoria USB	
Ascolto della periferica di memoria di massa USB/ del lettore MP3	20
Per eliminare la periferica di memoria USB	21
■ Riproduzione memoria SD	
Ascolto della periferica di memoria di massa SD/ del lettore MP3	21 - 22
Per eliminare la periferica di memoria SD	22
Riproduzione d'avanguardia di un USB/SD	23 - 25
■ La radio	
Ascolto della radio	26 - 27
■ Riproduzione di un nastro	
Ascolto di un nastro a cassetta	27 - 28
■ Registrazione di un nastro a cassetta	
Registrazione di una cassetta	29 - 30
■ Caratteristiche d'avanguardia	
Funzionamento di RDS (Radio Data System)	31 - 35
Funzione di timer e autospegnimento	35 - 38
Perfezionamento del vostro sistema	38
■ Riferimenti	
Tabella per la soluzione di problemi	39 - 40
Manutenzione	41
Dati tecnici	41 - 42

Precauzioni

■ In generale

- Assicurarsi che l'apparecchio sia collocato in un luogo ben ventilato e che ci sia uno spazio libero di almeno 10 cm ai lati, sulla parte superiore e posteriore.

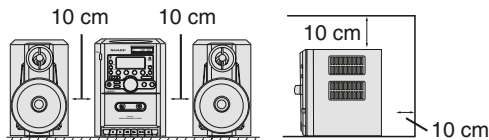

- Collocare l'apparecchio su una superficie solida, piana ed esente da vibrazioni.

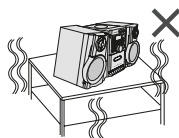

- Tenere l'unità lontana dalla luce diretta del sole, da forti campi magnetici, da polvere eccessiva, umidità e apparecchi elettronici/elettrici (computer, fax, ecc.) che possono causare rumori elettrici.



- Non mettere niente sull'apparecchio.
- Non esporre l'unità all'umidità, a temperature che superano i 60°C o che raggiungano estremi troppo bassi.
- Se il sistema non funziona bene, disinserire il cavo di alimentazione c.a. dalla presa di rete. Poi, reinserirlo e riaccendere l'apparecchio.
- In caso di temporali nelle vicinanze, le norme di sicurezza richiedono che venga disinserita la spina del cavo di alimentazione dalla presa della rete elettrica.

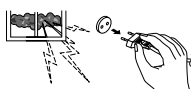

- Per staccare il cavo di alimentazione dalla presa di rete prenderlo sempre per la spina, altrimenti si rischia di danneggiare i conduttori interni.
- La presa di alimentazione CA viene usata come dispositivo di scollegamento e deve rimanere sempre funzionante.

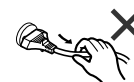

- Per evitare scosse elettriche, non togliere la copertura esterna. Per le riparazioni all'interno rivolgersi al più vicino centro di assistenza tecnica SHARP.

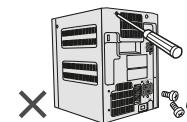

- Non impedire la ventilazione coprendo i fori di ventilazione con giornali, tovaglie, tende, ecc.

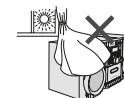

- Non collocare sull'apparecchio candele accese o simili.
- Non disperdere nell'ambiente le pile usate, e rispettare le leggi relative alla raccolta differenziata dei rifiuti della vostra zona.
- Questo apparecchio dovrebbe essere usato in luoghi con temperature varianti tra 5°C e 35°C.
- L'apparecchio è stato disegnato per l'uso in zone climatiche miti.

Avvertenza:

La tensione della corrente usata deve essere quella prescritta per l'apparecchio. L'uso dell'apparecchio con una corrente a tensione più alta di quella prescritta è pericoloso e può causare un incendio o un danno. La SHARP non è responsabile dei danni causati dall'uso dell'apparecchio con una corrente a tensione diversa da quella prescritta.

■ Controllo di volume

Il livello del suono ad una determinata impostazione del volume dipende dall'efficienza dei diffusori, il luogo ed altri vari fattori. Si consiglia di evitare gli alti livelli di suono, che si verificano quando si accende l'apparecchio con il volume impostato su valori alti oppure quando si ascolta continuamente ad alto volume.

Comandi e indicatori

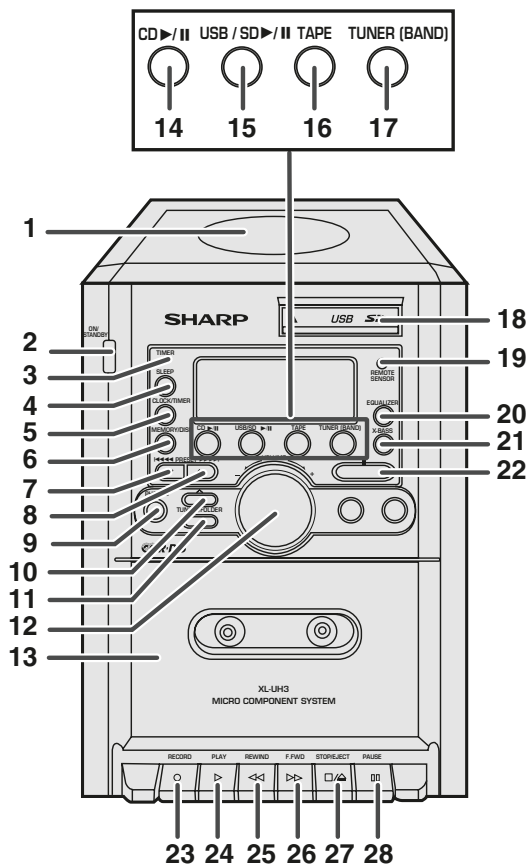

■ Pannello anteriore

Pagina di consultazione

1. Vano disco 13
2. Tasto di accensione/stand-by 10, 11, 12, 26
3. Indicatore del timer 37
4. Tasto SLEEP 37
5. Tasto Clock/Timer 11, 35, 36, 37
6. Tasto Memory/Disp 16, 19, 26
7. Tasto di ricerca dei brani all'indietro, spostamento rapido all'indietro, preselezione del sintonizzatore all'indietro, spostamento dell'ora all'indietro 11, 16, 19, 20, 21, 22, 26, 27, 31, 35
8. Tasto di ricerca dei brani in avanti, spostamento rapido in avanti, preselezione del sintonizzatore in avanti, spostamento dell'ora in avanti 11, 16, 19, 20, 21, 22, 26, 27, 31, 35
9. Presa per la cuffia 38
10. Tasto di sintonizzazione in avanti/Folder up . . 19, 20, 22, 26
11. Tasto di sintonizzazione all'indietro/
Folder down 19, 20, 22, 26
12. Comando del volume 10
13. Alloggiamento della cassetta 27
14. Tasto di riproduzione/pausa CD 12, 13, 19
15. Tasto di riproduzione/pausa USB/SD 20, 21, 22
16. Tasto per nastro 27, 30
17. Tasto di sintonizzatore (banda) 26
18. Morsetto USB/SD 20, 21, 22
19. Sensore a distanza 9
20. Tasto equalizzatore 10
21. Tasto extra bassi 10
22. Tasto di arresto del disco, dell'USB
o del SD 16, 21, 22, 23, 24, 25
23. Tasto di registrazione del nastro 29
24. Tasto riproduzione del nastro 28
25. Tasto di riavvolgimento nastro 28
26. Tasto di avanzamento veloce nastro 28
27. Tasto di arresto/espulsione del nastro 28, 29
28. Tasto di pausa nastro 28

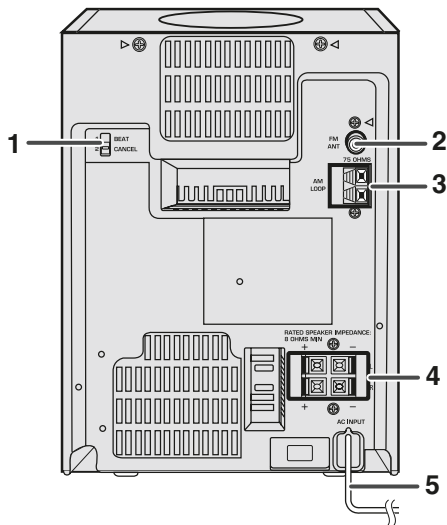
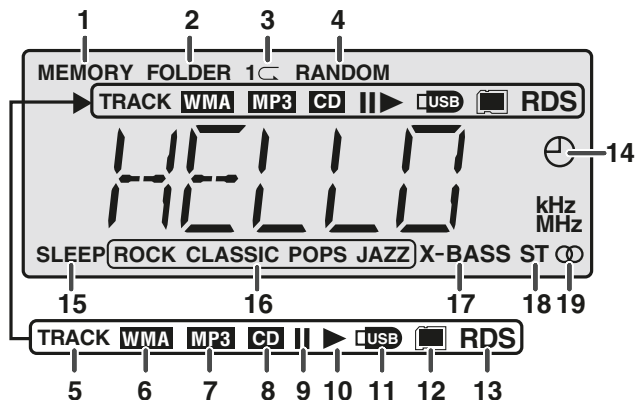

■ Display

Pagina di consultazione

1. Indicatore di memoria	16, 27
2. Indicatore cartella MP3/WMA	19, 20, 25
3. Indicatore di ripetizione della riproduzione del disco o dell'USB o del SD	25
4. Indicatore Random	25
5. Indicatore brano CD/MP3/WMA	13
6. Indicatore WMA	13, 19
7. Indicatore MP3	13, 19
8. Indicatore CD	13
9. Indicatore di pausa del disco, dell'USB o del SD	13, 20, 22
10. Indicatore di riproduzione del disco, dell'USB o del SD	13
11. Indicatore USB	20, 22
12. Indicatore SD	20, 22
13. Indicatore RDS	27
14. Indicatore di riproduzione con timer	32
15. Indicatore di autospegnimento	34
16. Indicatore equalizzatore (ROCK, CLASSIC, POPS, JAZZ)	10
17. Indicatore degli extra bassi	10
18. Indicatore di modo FM stereofonico	26
19. Indicatore di ricezione nel modo FM stereofonico	26

■ Pannello posteriore

Pagina di consultazione

1. Interruttore Eliminazione rumori	30
2. Presa per l'antenna FM 75 ohm	7
3. Presa per l'antenna AM a telaio	7
4. Terminali dei diffusori	7
5. Cavo di alimentazione c.a	8

■ Diffusori

1. Tweeter
2. Woofer
3. Condotto riflessione bassi
4. Filo dei diffusori

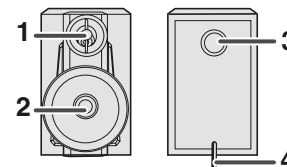

Comandi e indicatori (continua)

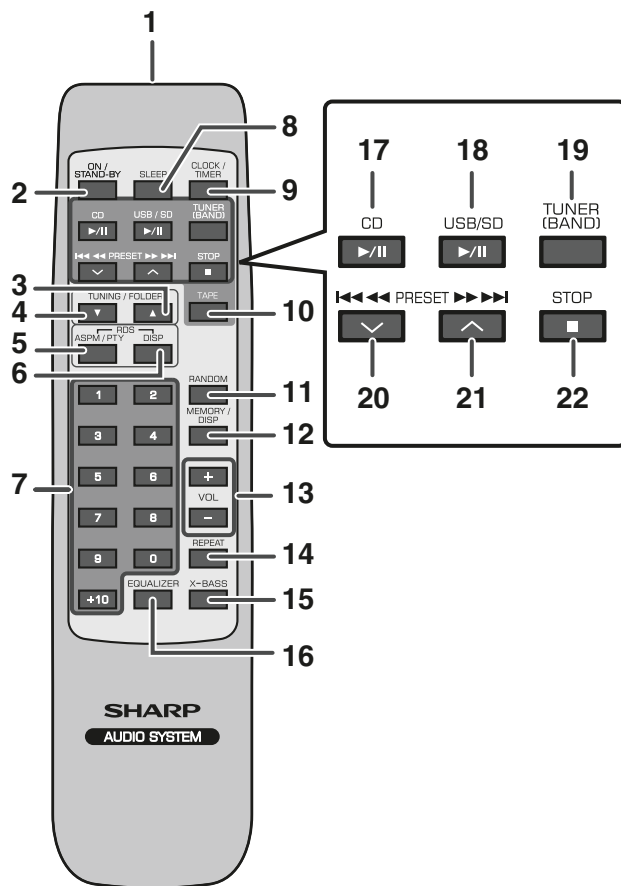

■ Telecomando

Pagina di consultazione

- | | |
|---|--|
| 1. Trasmettitore del telecomando | 9 |
| 2. Tasto di accensione/stand-by | 9, 10, 11, 12, 26 |
| 3. Tasto di sintonizzazione in avanti/
Folder up | 19, 20, 21, 22, 26 |
| 4. Tasto di sintonizzazione all'indietro/
Folder down | 19, 20, 21, 22, 26 |
| 5. Tasto RDS ASPM/PTY | 31 |
| 6. Tasto display RDS | 32 |
| 7. Tasti di ricerca diretta sul disco | 12 |
| 8. Tasto SLEEP | 37 |
| 9. Tasto clock/timer | 11, 35, 36, 37 |
| 10. Tasto per nastro | 27, 30 |
| 11. Tape Riproduzione casuale (RANDOM) | 15, 25 |
| 12. Tasto Memory/Disp | 16, 19, 26 |
| 13. Tasti di volume su e giù | 10 |
| 14. Tasto Ripeti | 15, 25 |
| 15. Tasto extra bassi | 10 |
| 16. Tasto equalizzatore | 10 |
| 17. Tasto di riproduzione e pausa CD | 12, 13, 19 |
| 18. Tasto di riproduzione e pausa USB/SD | 20, 21, 22 |
| 19. Tasto di sintonizzatore (banda) | 26 |
| 20. Tasto di ricerca dei brani all'indietro, spostamento
rapido all'indietro, preselezione del sintonizzatore
all'indietro, spostamento dell'ora all'indietro | 11, 16, 19, 20, 21, 22, 26, 27, 31, 35 |
| 21. Tasto di ricerca dei brani in avanti, spostamento rapido
in avanti, preselezione del sintonizzatore in avanti,
spostamento dell'ora in avanti | 11, 16, 19, 20, 21, 22, 26, 27, 31, 35 |
| 22. Tasto di arresto del disco, dell'USB o del SD | 16, 21, 22, 23, 25 |

Prima di ogni collegamento disinserire la spina del cavo di alimentazione dalla presa di corrente.

■ Collegamento dell'antenna (vedere pagina 7)

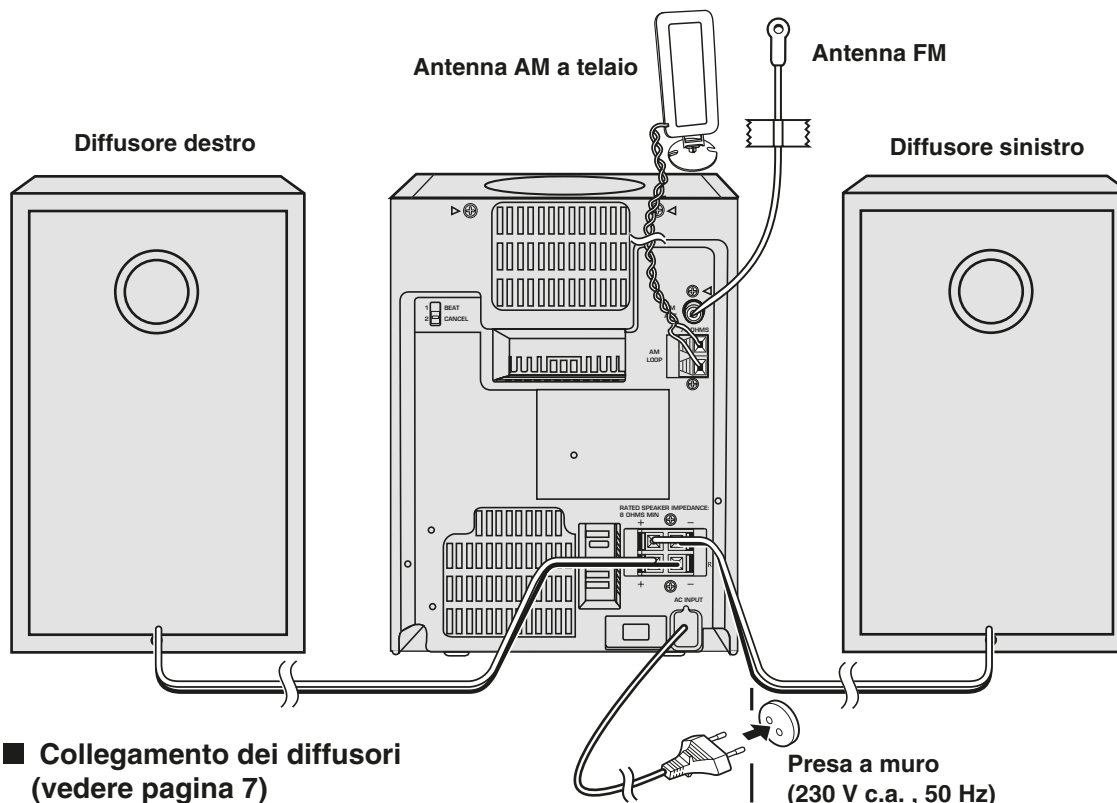

■ Collegamento dei diffusori (vedere pagina 7)

■ Collegamento di alimentazione c.a. (vedere pagina 8)

Collegamenti del sistema (continua)

■ Collegamento dell'antenna

Antenna FM in dotazione:

Collegare il filo dell'antenna FM alla presa FM 75 OHMS e posizionarlo nella direzione in cui è possibile ricevere il più forte segnale.

Antenna a telaio AM in dotazione:

Collegare il filo dell'antenna AM a telaio ai morsetti AM. Regolare la posizione dell'antenna AM a telaio per una ricezione ottimale. Posizionare l'antenna AM a telaio su uno scaffale, ecc. o fissarla a un supporto o a una parete con delle viti (non incluse nella confezione).

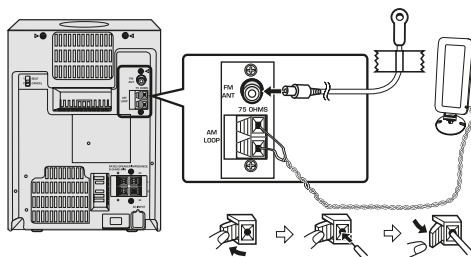

Nota:

Collocare l'antenna sull'apparecchio o vicino al cavo di alimentazione potrebbe causare dei rumori. Per una migliore ricezione collocare l'antenna lontano dall'apparecchio.

Installazione dell'antenna AM a telaio:

< Montaggio >

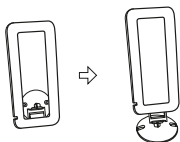

< Appendere alla parete >

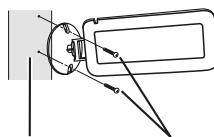

Parete Viti (non fornite in dotazione)

■ Collegamento dei diffusori

Collegare il filo nero al terminale negativo (-) e il filo rosso al terminale positivo (+).

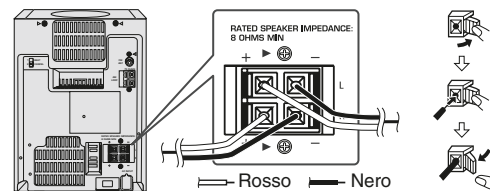

Attenzione:

- Usare diffusori con un'impedenza di 8 ohm o superiore, in quanto i diffusori con un'impedenza inferiore possono danneggiare l'apparecchio.
- Non confondere il canale destro con quello sinistro. Il diffusore destro è quello che si trova a destra quando si osserva la parte anteriore dell'apparecchio.
- **Fare in modo che i fili nudi dei diffusori non si tocchino.**
- Non fare cadere e non inserire oggetti nei condotti riflessione bassi.
- Non sedere sui diffusori e non salirvi sopra. Vi potreste fare male se si rompessero.

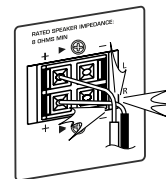

Sbagliato

■ Collegamento di alimentazione c.a.

Dopo aver verificato la correttezza dei collegamenti, collegare il cavo di alimentazione CA dell'unità alla presa al muro. Se si collega dapprima l'unità, la suddetta entrerà in modalità stand-by.

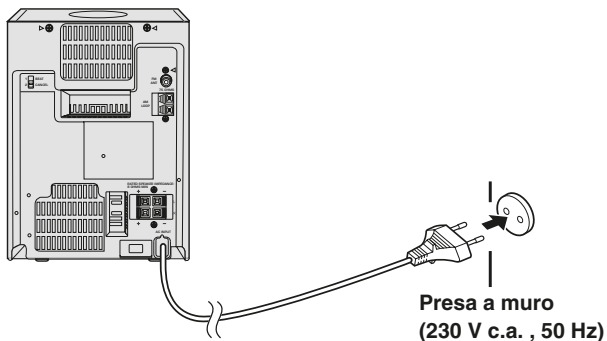

Nota:

- Disinserire il cavo di alimentazione c.a. dalla presa a muro se l'apparecchio non sarà usato per un lungo periodo di tempo.

■ Antenna FM esterna

Utilizzare un'antenna FM esterna per una migliore ricezione. Per informazioni rivolgersi al proprio rivenditore.

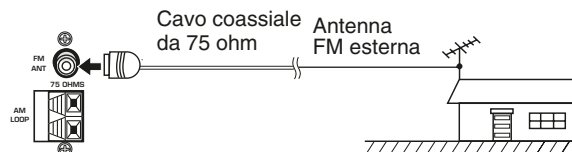

Nota:

Se si usa un'antenna FM esterna, disinserire il cavo dell'antenna FM in dotazione.

Telecomando

■ Installazione della pila

- 1 **Aprire il coperchio del vano pile.**
- 2 **Inserire le pile allineandone le polarità come indicato nello scomparto delle pile.**

Quando si inseriscono o si tolgono le pile, spingerle verso il loro polo \ominus .

- 3 **Chiudere il coperchio.**

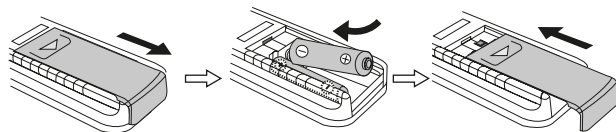

Precauzioni per l'uso di una pila:

- Sostituire sempre tutte le pile con altre nuove.
- Non mischiare pile vecchie e nuove.
- Togliere le pile se l'apparecchio non viene usato per lunghi periodi di tempo. Ciò previene il danno causato da eventuali perdite.

Attenzione:

- Non usare pile ricaricabili (pile al nichel-cadmio, ecc.).
- Se si inseriscono le pile in direzione opposta si può causare un malfunzionamento.

Rimozione delle pile:

Aprire il coperchio del vano pile e sollevare la pila da togliere.

Note riguardanti l'uso:

- Sostituire le pile se la distanza utile di controllo diminuisce o se il funzionamento diventa irregolare. Comprare 2 pile di formato "AAA" (UM-4, R03, HP-16 o similari).
- Pulire periodicamente il trasmettitore del telecomando e il sensore dell'apparecchio con un panno morbido.
- L'esposizione del sensore dell'apparecchio ad una luce intensa potrebbe interferire con il funzionamento. Se ciò dovesse accadere, cambiare l'illuminazione o la direzione dell'apparecchio.
- Proteggere il telecomando da umidità, calore, colpi e vibrazioni.

■ Prova del telecomando

Una volta installata l'unità (cfr. pagine 6-8), verificare che il telecomando funzioni correttamente.

Volgere il telecomando in direzione del sensore dell'apparecchio.

Il telecomando può essere usato entro il raggio indicato qui in basso:

Premere il tasto ON/STAND-BY. L'apparecchio si accende? È ora possibile usare l'unità.

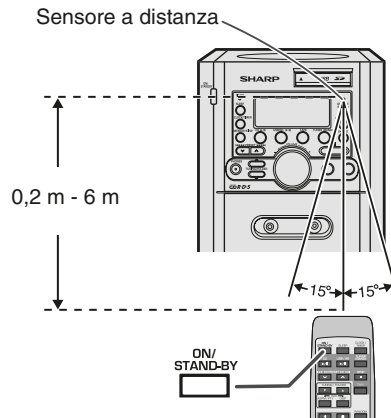

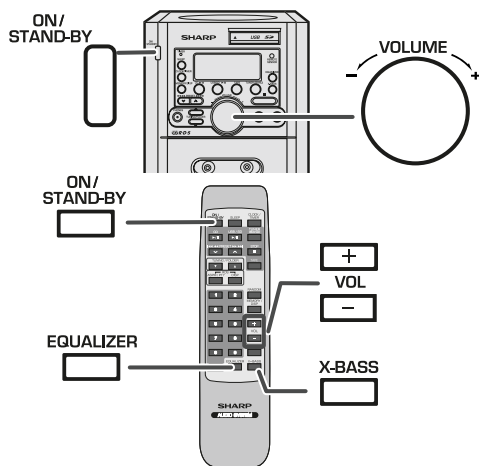

■ Per accendere l'apparecchio

Premere il tasto ON/STAND-BY per accendere l'apparecchio.

Dopo l'uso:

Premere il tasto ON/STAND-BY per porre l'apparecchio nel modo stand-by.

■ Funzione di spegnimento automatico

Nella modalità di arresto del funzionamento CD/USB/SD, l'unità principale entra in modalità stand-by dopo 10 minuti di inattività.

■ Impostazione automatica del volume

- Se si spegne ed accende l'unità principale con il volume impostato su 16 o più, il volume inizierà su 16.
- Se si spegne e riaccende l'unità con un volume impostato su un valore inferiore a 15, tale valore verrà conservato quando si riaccende l'unità.

■ Controllo di volume

Funzionamento dell'apparecchio principale:

Quando si gira il controllo VOLUME in senso orario, il volume aumenterà. Quando lo si gira in senso antiorario, il volume diminuirà.

Funzionamento con il telecomando:

Premere il tasto VOLUME (+ o -) per aumentare o diminuire il volume.



■ Equalizzatore

Quando si preme il tasto EQUALIZER sul telecomando, sarà visualizzata l'impostazione del modo attuale. Per cambiare modo, premere ripetutamente il modo EQUALIZER finché non appare il modo di suono desiderato.

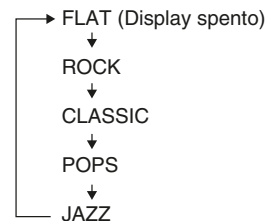

■ X-BASS

Premendo il tasto X-BASS nel telecomando o nell'unità principale, l'apparecchio entrerà in modalità extra bassi, la quale mette in risalto le frequenze dei bassi, e verrà visualizzato "X-BASS". Per uscire dalla modalità, premere nuovamente il tasto X-BASS.

Regolazione dell'orologio

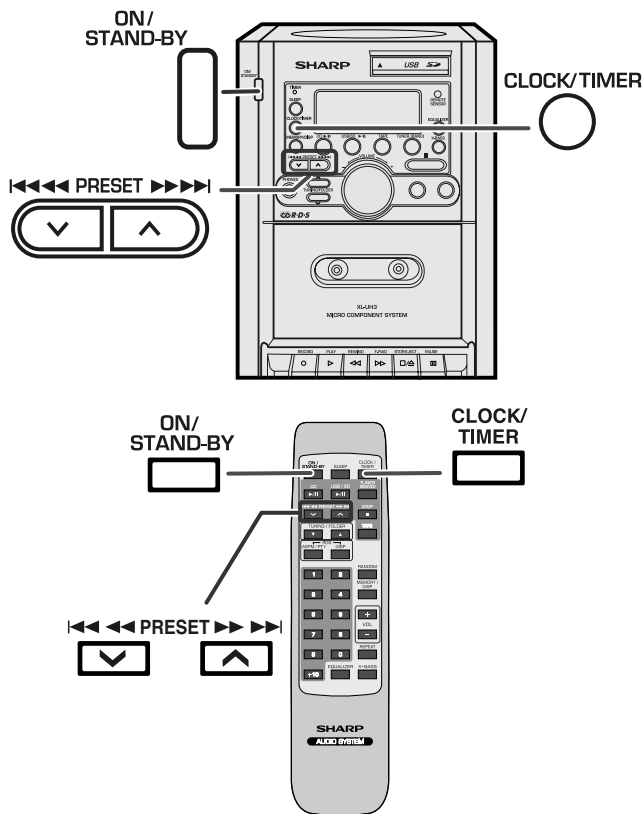

In questo esempio, l'orologio è regolato per il display di 24 ore (0:00).

- 1** In modalità **STAND-BY**.
- 2** Premere il tasto **CLOCK/TIMER** per più di 2 secondi.
- 3** Entro 10 secondi, premere il tasto **PRESET** (∨ o ∧) per impostare l'ora.
- 4** Premere nuovamente il tasto **CLOCK/TIMER**.
- 5** Entro 10 secondi, premere il tasto **PRESET** (∨ o ∧) per impostare i minuti.
- 6** Premere il tasto **CLOCK/TIMER**. L'impostazione dell'orologio è giunta al termine.

→

Per confermare il display dell'ora:

Premere il tasto **CLOCK/TIMER**. Il display dell'ora appare per circa 5 secondi.

Note:

- Per resettare l'orologio in caso di interruzione di corrente o scollegamento dell'unità, impostare l'apparecchio in modalità **STAND-BY**.
- "0:00" o l'ora lampeggiano quando si ripristina l'alimentazione dopo un guasto o lo spegnimento dell'unità o quando si preme il tasto di reset.

Regolare nuovamente l'orologio come segue:

Per regolare di nuovo l'orologio:

Eseguire "Regolazione dell'orologio" dall'inizio.

Ascolto di un CD o disco MP3/WMA

Questo sistema può eseguire riproduzioni di CD standard, CD-R/ RW nel formato CD e CD-R/RW con file MP3 o WMA, ma non può registrare su di essi.

La riproduzione di alcuni dischi potrebbe non essere possibile a causa delle condizioni del disco o dell'apparecchiatura usata per la registrazione.

MP3:

MP3 è una forma di compressione. È l'acronimo per MPEG Audio Layer 3.

MP3 è un tipo di codice audio che è processato ad elevata compressione rispetto alla sorgente audio originale con un trascurabile deterioramento della qualità del suono.

- Questo sistema supporta i file MPEG 1 Layer 3 e VBR.
- Durante la riproduzione di file VBR, il contatore del tempo nel display potrebbe essere diverso dal tempo di riproduzione reale.
- La velocità di dati supportata da MP3 è 32 ~ 320 kbps.

WMA:

WMA sono file con formato di sistema d'avanguardia i quali includono file audio compressi con il codice Windows Media Audio. WMA è stato sviluppato da Microsoft come file con formato audio per Windows Media Player.

- L'indicatore "MP3" e "WMA" si illumina quando l'apparecchio legge le informazioni su un disco MP3 o WMA.
- La velocità di dati supportata da WMA è 64 ~ 160 kbps.

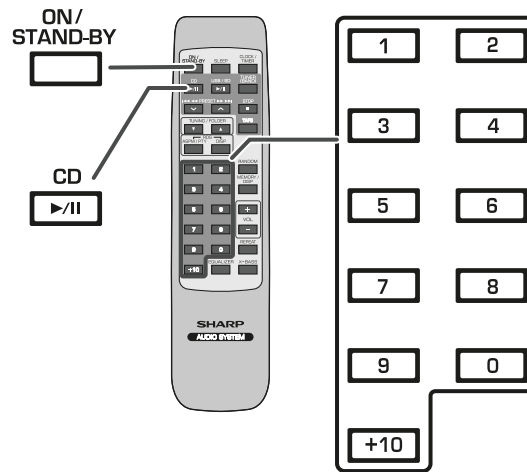
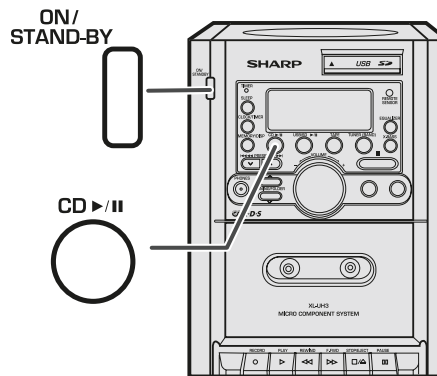

Ascolto di un CD o disco MP3/WMA (continua)

1 Premere il tasto ON/STAND-BY per accendere l'apparecchio.

2 Aprire il vano CD.

3 Inserire il CD con l'etichetta rivolta verso l'alto. I CD da 8 cm possono essere riprodotti senza un adattatore.

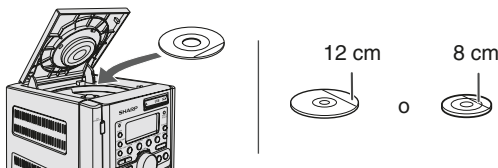

4 Chiudere il vano CD.

5 Premere il tasto CD ► / II per iniziare la riproduzione.

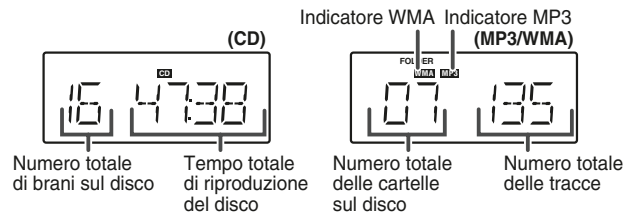

Per interrompere la riproduzione:

- Premere il tasto CD ► / II durante la riproduzione.
- Premere nuovamente il tasto CD ► / II per riavviare la riproduzione.

Per riascoltare il brano corrente:

Durante la riproduzione premere il tasto ◀◀ ◀◀.

Per andare all'inizio del brano successivo:

Durante la riproduzione premere il tasto ►►►►.

Per saltare diversi brani in una volta sola:

Premere ripetutamente il tasto ◀◀◀◀ o ►►►►, fino a quando viene visualizzato il numero del brano desiderato.

Per avviare la riproduzione del brano desiderato:

Premere il tasto ◀◀◀◀ o ►►►► mentre si è in modalità di arresto, per selezionare il numero del brano, quindi premere il tasto CD ► / II.

Per avanzare rapidamente durante la riproduzione:

Durante la riproduzione premere e tenere premuto il tasto ►►►►. Rilasciare il pulsante per riprendere la riproduzione.

Per spostarsi all'indietro durante la riproduzione:

Durante la riproduzione premere e tenere premuto il tasto ◀◀◀◀. Rilasciare il pulsante per riprendere la riproduzione.

Per fermare la riproduzione:

Premere il tasto ■.

Attenzione:

- Non riprodurre dischi con forme particolari (a forma di cuore o ottagonale), in quanto potrebbero causare problemi di funzionamento.
- Se un disco è rovinato, sporco o inserito capovolto, sul display appare "NO DISC".
- Non inserire oggetti appuntiti all'interno del vano del disco.
- Scosse elettriche o vibrazioni potrebbero causare difetti di tracciamento.
- Quando l'unità non si trova in uso, assicurarsi di chiudere il vano del disco. Se viene lasciato aperto, la lente potrebbe impolverarsi e l'unità potrebbe non funzionare correttamente.
- In caso di interferenze TV o radio durante la riproduzione del disco, allontanare l'unità dalla fonte di interferenza.

Riproduzione d'avanguardia di un CD o disco MP3/WMA

XL-UH3H

ITALIANO

■ Ricerca diretta di un brano

Usando i tasti di ricerca diretta, è possibile eseguire la riproduzione dei brani desiderati sul disco attuale.

Utilizzare i tasti ricerca facilitata nel telecomando per selezionare la pista desiderata durante la riproduzione o nel modo di arresto.

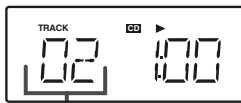

Numero del brano selezionato

- I tasti di ricerca diretta permettono di selezionare fino al numero 9.
- Per selezionare il numero 10 o un numero maggiore, usare il tasto "+10".

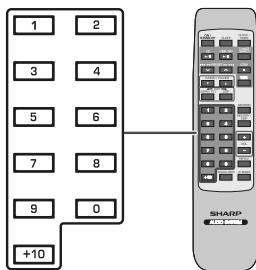

Durante la modalità di arresto:

Premere il tasto per la ricerca diretta per selezionare il brano desiderato, in modo da riprodurlo nuovamente.

Durante la riproduzione del disco:

Selezionare il brano desiderato premendo semplicemente il tasto per la ricerca diretta, e il brano verrà riprodotto nuovamente.

Note:

- Non è possibile selezionare un numero di brano superiore al numero di brani sul disco.
- Durante la riproduzione ad accesso casuale, non si può eseguire la ricerca diretta.
- Per i dischi CD-R/RW registrati in formato MP3 o WMA, è possibile selezionare il numero di brano, ma non la cartella premendo i tasti di ricerca diretta.

Per fermare la riproduzione:

Premere il tasto ■.

Riproduzione di un CD o disco MP3/WMA

Riproduzione d'avanguardia di un CD o disco MP3/WMA (continua)

■ Ripetizione di lettura (SOLO PER TELECOMANDO)

La riproduzione ripetuta permette di ripetere continuamente la riproduzione di un singolo brano e di tutta la sequenza dei brani.

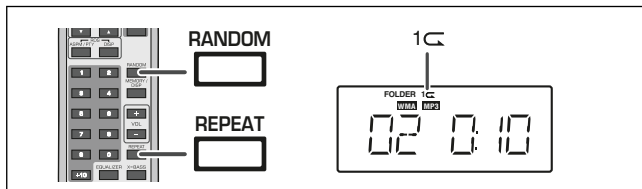

Ogni volta che si preme il pulsante, la modalità di ripetizione cambia secondo l'ordine seguente:

In caso di modo CD audio:

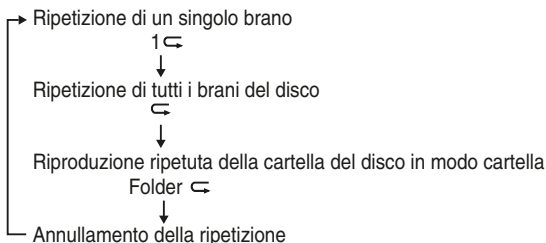

■ Riproduzione ad accesso casuale (SOLO PER TELECOMANDO)

I brani dei dischi possono essere riprodotti automaticamente in ordine casuale.

Per la riproduzione ad accesso casuale di tutti i brani:

Premere il tasto RANDOM del telecomando in modo da accendere la spia Random nel display.



Per annullare la riproduzione casuale, premere nuovamente il tasto in modo da spegnere l'indicatore Random.

Note:

- Se si preme il tasto ◀◀◀ o ▶▶▶ durante la riproduzione ad accesso casuale, sarà possibile passare al brano successivo selezionato dalla funzione casuale.
- La funzione di lettura casuale permette la selezione e la lettura automatica dei brani. (Chi ascolta non potrà scegliere l'ordine di lettura dei brani.)
- Durante la riproduzione casuale non è possibile selezionare la funzione "Ripeti".
- In modalità "Casuale" la riproduzione si interromperà dopo che tutti i brani sono stati riprodotti.

Attenzione:

Dopo aver usato la funzione di ripetizione, non dimenticare di premere il tasto ■. In caso contrario, il disco o i dischi saranno letti ininterrottamente.

Note:

(※) In modo cartella, il modo di lettura selezionato può essere utilizzato solo per i file contenuti nella cartella selezionata.

Note:

- L'apparecchio supporta solo il formato "MPEG-1 Audio Layer-3". (La frequenza di campionamento è 32, 44,1, 48kHz)
I formati "MPEG-2 Audio Layer-3", "MPEG-2,5 Audio Layer-3" e MP1, MP2 non sono supportati.
- L'ordine di riproduzione per file MP3 può a volte variare in base al software di scrittura adoperato durante il download del file.
- La velocità di trasmissione supportata da MP3 è di 32~320 kbps, WMA è di 64~160 kbps.
- Per i file MP3/WMA, si prega di aggiungere l'estensione ".MP3" ".WMA". Non è possibile riprodurre i file privi dell'estensione MP3/WMA.
- La playlist non è supportata dal presente apparecchio.
- L'apparecchio supporta solo etichetta ID3 MP3 versione 1.x.
- Il display del tempo di riproduzione non appare correttamente durante la riproduzione di un file con velocità di trasmissione variabile.
- Anche i meta tag WMA supportano titolo, artista e nome dell'album registrati sui file WMA.
- I file WMA protetti da copyright non possono essere riprodotti.

■ Riproduzione programmata

- 1** In modo di arresto, premere il tasto MEMORY/DISP per entrare nel modo di memorizzazione del programma.

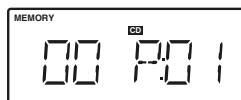

- 2** Premere i tasti di ricerca diretta del telecomando per selezionare il brano desiderato.

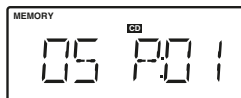

È anche possibile selezionare un brano premendo il tasto ◀◀◀◀◀▶▶▶▶▶.

- 3** Premere il tasto MEMORY/DISP per memorizzare il numero di brano.

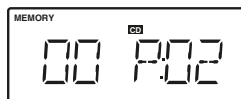

- 4** Ripetere il procedimento dei punti 2 - 3 per gli altri brani. Si possono programmare fino a 32 brani.

- 5** Premere il tasto CD ▶ / II per iniziare la riproduzione.

Per aggiungere brani al programma:

Premere il tasto ■ o STOP ■ nel telecomando. L'indicatore "MEMORY" scomparirà e verranno cancellati tutti i contenuti programmati.

Note:

- Se il coperchio del disco è aperto, la sequenza programmata verrà cancellata.
- Il programma verrà cancellato automaticamente se si preme il tasto ON/STAND-BY per entrare in modalità stand-by o passare dalla funzione CD a un'altra.
- Durante la funzione di riproduzione programmata, premere il tasto RANDOM per annullare automaticamente la sequenza programmata.

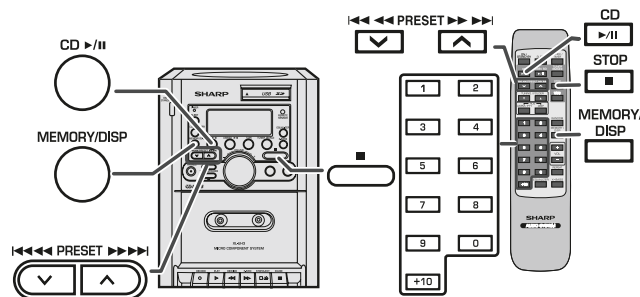

Riproduzione d'avanguardia di un CD o disco MP3/WMA (continua)

■ Riproduzione programmata (modalità Cartella)

- 1** In modo di arresto, premere il tasto MEMORY/DISP per entrare nel modo di memorizzazione del programma.

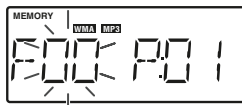

- 2** Premere i tasti per la ricerca diretta sul telecomando per selezionare la cartella desiderata.

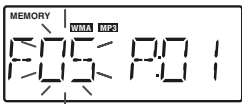

È anche possibile selezionare una cartella premendo il tasto TUNING/FOLDER (▼ o ▲).

- 3** Premere il tasto MEMORY/DISP per salvare il numero di cartella.

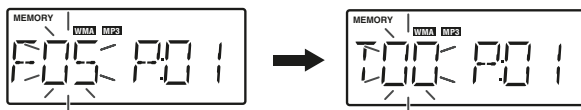

- 4** Premere i tasti di ricerca diretta del telecomando per selezionare il brano desiderato.

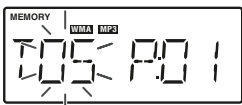

È anche possibile selezionare un brano premendo il tasto ◀◀◀◀ o ▶▶▶▶.

- 5** Premere il tasto MEMORY/DISP per memorizzare il numero di brano.

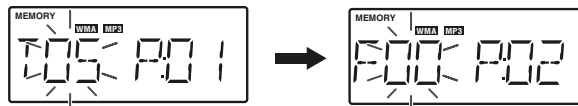

- 6** Ripetere i punti da 2 a 5 per le altre cartelle/brani. È possibile programmare fino a 32 brani.

- 7** Premere il tasto CD ►/|| per iniziare la riproduzione.

Per aggiungere brani al programma:

Premere il tasto ■ o STOP ■ nel telecomando. L'indicatore "MEMORY" scomparirà e verranno cancellati tutti i contenuti programmati.

Note:

- Se il coperchio del disco è aperto, la sequenza programmata verrà cancellata.
- Il programma verrà cancellato automaticamente se si preme il tasto ON/STAND-BY per entrare in modalità stand-by o passare dalla funzione CD a un'altra.
- Durante la funzione di riproduzione programmata, premere il tasto RANDOM per annullare automaticamente la sequenza programmata.

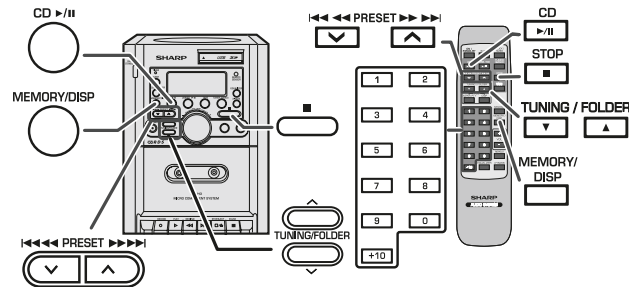

Modo cartella MP3/WMA (solo per file MP3/WMA)

Per riprodurre un file MP3/WMA (Windows Media Audio)

Su Internet vi sono vari siti dedicati alla musica da cui scaricare file musicali MP3/WMA (Windows Media Audio). Seguire le istruzioni del sito web per scaricare i file musicali. È quindi possibile scaricare i file musicali scaricati masterizzandoli su un disco CD-R/RW o collegando una periferica di memoria USB.

- I brani/file scaricati sono destinati solo ad uso personale. Qualsiasi altro uso del brano senza il permesso del proprietario è contraria alla legge.

■ Ordine di riproduzione della cartella

Se i file MP3/WMA sono registrati in varie cartelle, si crea automaticamente un numero per ciascuna cartella.

Le cartelle possono essere selezionate con il tasto TUNING/FOLDER del telecomando. Se all'interno della cartella selezionata non vi è alcun formato di file supportato, questa cartella viene saltata e viene selezionata la successiva.

Esempio: come creare un numero di cartella se i file in formato MP3/WMA vengono registrati come di seguito.

1. La cartella ROOT è indicata come cartella 1.
2. Così come per le cartelle contenute all'interno della cartella ROOT (Folder A e Folder B), la cartella registrata precedentemente sul disco viene indicata come cartella 2.
3. Così come per la cartelle contenute all'interno di Folder A (Folder C e Folder D), la cartella registrata precedentemente sul disco viene indicata come cartella 3.
4. Poiché non vi è alcuna cartella su Folder C, Folder D verrà indicata come cartella 4.
5. Folder E inclusa in Folder D verrà indicata come cartella 5.
6. Folder B inclusa nella cartella ROOT verrà indicata come cartella 6.

* Le informazioni registrate sul disco riguardanti l'ordine di cartella e di file dipendono dal software di scrittura. Questo apparecchio potrebbe non riprodurre i file secondo l'ordine di riproduzione previsto.

Vengono riprodotti tutti i file dentro la cartella selezionata.

Se si seleziona Folder D, verranno riprodotti i file 4, 5 e 6. I file 7 e 8 di Folder E non verranno riprodotti.

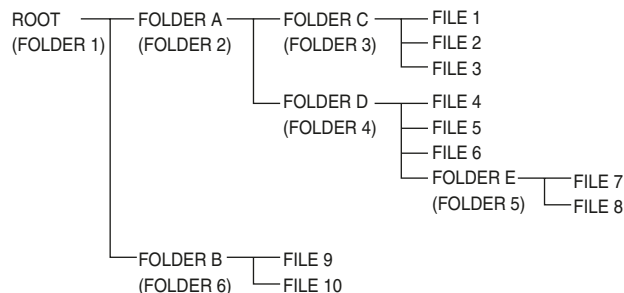

Modo cartella MP3/WMA (solo per file MP3/WMA) (continua)

■ Procedimento per la riproduzione di un disco MP3/WMA

Per riprodurre un CD-R/RW.

1 Premere il tasto CD ed inserire un disco MP3/WMA.

- Una volta inserito il disco, verranno visualizzate le informazioni del disco.

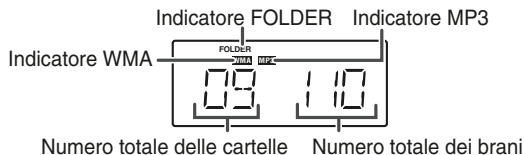

- In modo cartella, passare al punto 2.
- Se si seleziona un brano, passare al punto 3.

2 Premere il tasto TUNING/FOLDER (▼ o ▲) per selezionare la cartella che si desidera riprodurre.

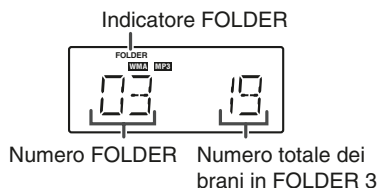

- Per avviare la riproduzione in modalità Cartella, andare al punto 4.
- Per cambiare la cartella da riprodurre, premere il tasto TUNING/FOLDER (▼ o ▲) per selezionare un'altra cartella.
- Durante la riproduzione nella modalità Cartella premere il tasto TUNING/FOLDER (▼ o ▲) per selezionare la cartella desiderata nel corso della riproduzione. La modalità di riproduzione proseguirà a partire dal primo brano della cartella desiderata.

3 Selezionare il brano che si desidera riprodurre premendo il tasto ◀◀ ◀◀ o ▶▶ ▶▶. Passare al punto 4.

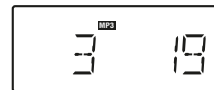

4 Premere il tasto CD ► / II per avviare la riproduzione.

- Premere il tasto MEMORY/DISP (ID3 ON/OFF) per visualizzare il titolo del brano, il nome del cantante e il titolo dell'album nel caso siano registrati nel CD.
- ID3 ON - Vengono visualizzati titolo, artista ed album.
- ID3 OFF - Non vengono visualizzati titolo, artista ed album.

Visualizzazione del numero del brano

Display titolo



(×1)

Display album ↑

(×1)

Display artista ↓

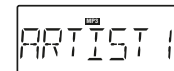
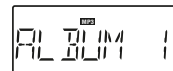

(×1) L'etichetta ID3 MP3 supporta solo la versione 1.x.

Nota:

- Se appare "ERR DISC" sul display, significa che "Copyright protected WMA file" o "Not supported playback file" si trova selezionato.

Ascolto della periferica di memoria di massa USB/del lettore MP3

XL-UH3H

ITALIANO

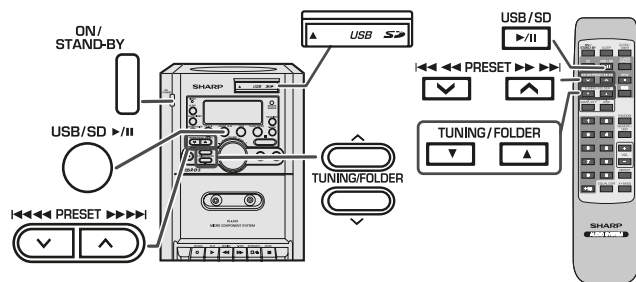

Nota:

Questo prodotto non è compatibile con i file di sistema MTP ed AAC.

- 1 Premere il tasto USB/SD ► / II, quindi premere l'alloggiamento USB. Collegare la periferica di memoria USB con file in formato MP3/WMA nell'apparecchio.**
 - Per selezionare la funzione USB o SD, tenere premuto il tasto USB/SD ► / II per oltre 2 secondi.

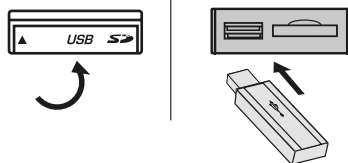

Una volta collegata la memoria USB all'apparecchio principale, vengono visualizzate le informazioni sul dispositivo.

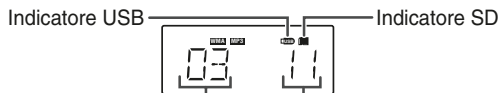

Numero totale delle cartelle Numero totale dei brani

- In modo cartella, passare al punto 2.
- Se si seleziona un brano, passare al punto 3.

2 Premere il tasto TUNING/FOLDER (▼ o ▲) per selezionare la cartella che si desidera riprodurre.

- Per avviare la riproduzione in modalità Cartella, andare al punto 4.
- Per cambiare la cartella da riprodurre, premere il tasto TUNING/FOLDER (▼ o ▲) per selezionare un'altra cartella.
- Durante la riproduzione nella modalità Cartella premere il tasto TUNING/FOLDER (▼ o ▲) per selezionare la cartella desiderata nel corso della riproduzione. La modalità di riproduzione proseguirà a partire dal primo brano della cartella desiderata.

3 Selezionare il brano che si desidera riprodurre premendo il tasto ◀◀ ◀◀ o ▶▶ ▶▶. Passare al punto 4.

4 Premere il tasto USB/SD ► / II. Verrà avviata la riproduzione e visualizzato il nome del brano.

- Premere il tasto MEMORY/DISP (ID3 ON/OFF), per visualizzare il titolo del brano, il nome del cantante e il titolo dell'album.
- ID3 ON - Vengono visualizzati titolo, artista ed album.
- ID3 OFF - Non vengono visualizzati titolo, artista ed album.

Nota:

Per interrompere la riproduzione:
Premere il tasto USB/SD ► / II.

Per eliminare la periferica di memoria USB

1 Premere il tasto STOP ■ nel telecomando o quello ■ nell'unità principale.

2 Disinserire la periferica di memoria USB dal terminale USB.

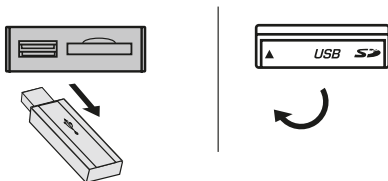

Note:

- SHARP non si assume alcuna responsabilità per la perdita di dati mentre la periferica di memoria USB si trova collegata al sistema audio.
- È possibile riprodurre i file compressi in formato MP3 e/o WMA se collegato al terminale USB.
- Questo formato di memoria USB supporta FAT 16 o FAT 32.
- SHARP non garantisce che tutte le periferiche di memoria USB funzionino con questo sistema audio.
- La memoria USB non può essere messa in funzione tramite un hub USB.
- Se appare "NO SONG" sul display, significa che "Copyright protected WMA file" o "Not supported playback file" si trova selezionato.
- Il terminale USB di questo apparecchio non deve essere adoperato per il collegamento di un PC, ma per lo streaming musicale con una periferica di memoria USB.
- Quanto maggiore è la capacità della periferica di memoria USB tanto più lungo sarà il tempo necessario per leggere i dati.
- Alcune periferiche multireader USB possono non funzionare correttamente con la porta USB dell'unità.
- Non è possibile riprodurre le periferiche di memoria esterne tramite la porta USB dell'unità.

Ascolto della periferica di memoria di massa SD /del lettore MP3

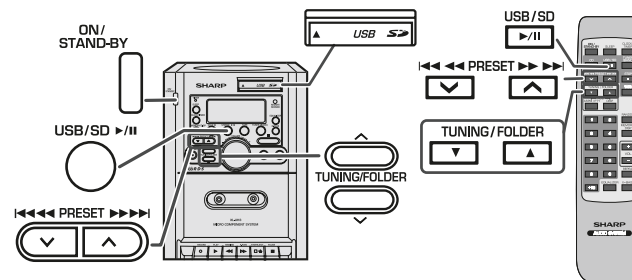

Nota:

Questo prodotto non è compatibile con i file di sistema MTP ed AAC.

1 Premere il tasto USB/SD ► / ||, quindi premere l'alloggiamento USB. Collegare la periferica di memoria SD con file in formato MP3/WMA nell'apparecchio.

- Per selezionare la funzione USB o SD, tenere premuto il tasto USB/SD ► / || per oltre 2 secondi.

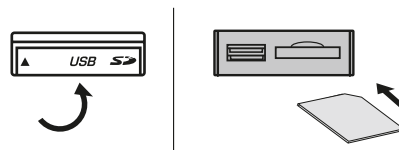

Una volta collegata la memoria SD all'apparecchio principale, vengono visualizzate le informazioni sul dispositivo.

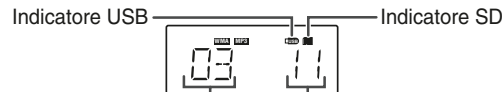

Numero totale delle cartelle Numero totale dei brani

- In modo cartella, passare al punto 2.
- Se si seleziona un brano, passare al punto 3.

Riproduzione d'avanguardia di un USB/SD

■ Riproduzione programmata

- 1** In modo di arresto, premere il tasto MEMORY/DISP per entrare nel modo di memorizzazione del programma.



- 2** Premere i tasti per la ricerca diretta sul telecomando per selezionare la cartella desiderata.



È anche possibile selezionare una cartella premendo il tasto TUNING/FOLDER (▼ o ▲).

- 3** Premere il tasto MEMORY/DISP per salvare il numero di cartella.

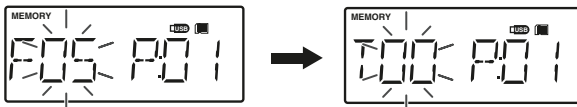

- 4** Premere i tasti di ricerca diretta del telecomando per selezionare il brano desiderato.

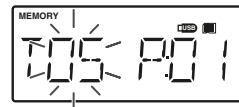

È anche possibile selezionare un brano premendo il tasto ◀◀ ◀◀ ▶▶ ▶▶.

- 5** Premere il tasto MEMORY/DISP per memorizzare il numero di brano.

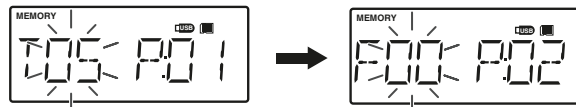

- 6** Ripetere i punti da 2 a 5 per le altre cartelle/brani. È possibile programmare fino a 32 brani.

- 7** Premere il tasto USB/SD ▶ / || per iniziare la riproduzione.

Per aggiungere brani al programma:

Premere il tasto ■ o STOP ■ nel telecomando. L'indicatore "MEMORY" scomparirà e verranno cancellati tutti i contenuti programmati.

Note:

- Rimuovendo il dispositivo di memoria USB/SD, si annulla automaticamente la sequenza programmata.
- Il programma verrà cancellato automaticamente se si preme il tasto ON/STAND-BY per entrare in modalità stand-by o passare dalla funzione USB/SD a un'altra.
- Durante la funzione di riproduzione programmata, premere il tasto RANDOM per annullare automaticamente la sequenza programmata.

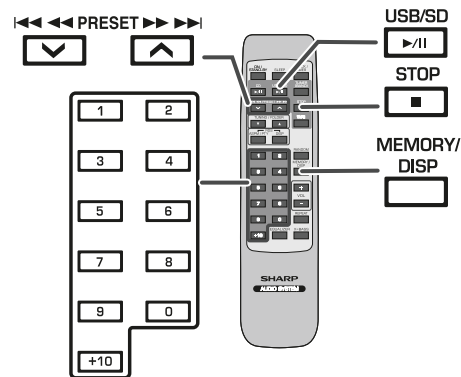
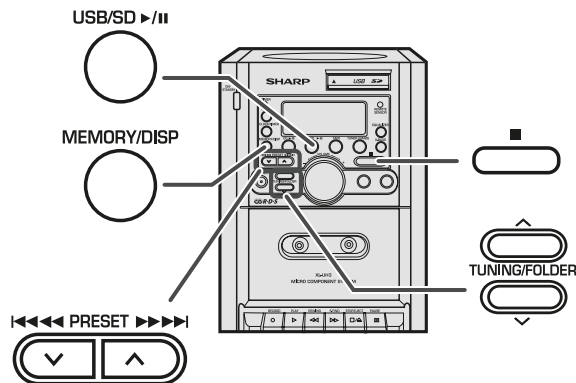

Riproduzione d'avanguardia di un USB/SD (continua)

■ Ripetizione di lettura (SOLO PER TELECOMANDO)

La riproduzione ripetuta permette di ripetere continuamente la riproduzione di un singolo brano e di tutta la sequenza dei brani.

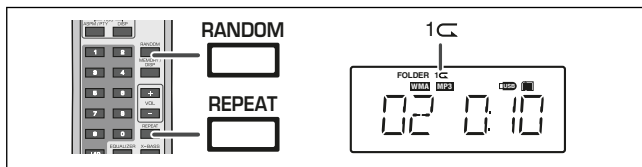

Ogni volta che si preme il pulsante, la modalità di ripetizione cambia secondo l'ordine seguente:

Nella modalità USB/SD:

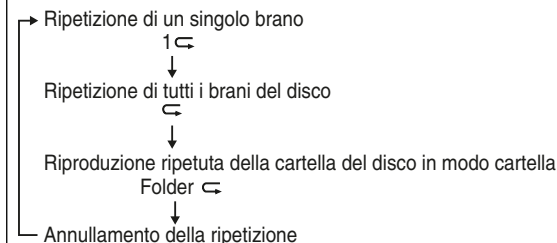

■ Riproduzione ad accesso casuale (SOLO PER TELECOMANDO)

I brani del disco possono essere letti automaticamente in ordine casuale.

Per la riproduzione ad accesso casuale di tutti i brani:

Premere il tasto RANDOM del telecomando in modo da accendere la spia Random nel display.



Per annullare la riproduzione casuale, premere nuovamente il tasto in modo da spegnere l'indicatore Random.

Note:

- Se si preme il tasto ◀◀◀◀ ▶▶▶▶ durante la riproduzione ad accesso casuale, sarà possibile passare al brano successivo selezionato dalla funzione casuale.
- La funzione di lettura casuale permette la selezione e la lettura automatica dei brani. (Chi ascolta non potrà scegliere l'ordine di lettura dei brani.)
- Durante la riproduzione casuale non è possibile selezionare la funzione "Ripeti".
- In modalità "Casuale" la riproduzione si interromperà dopo che tutti i brani sono stati riprodotti.

Attenzione:

Dopo aver usato la funzione di ripetizione, non dimenticare di premere il tasto ■. In caso contrario, il disco o i dischi saranno letti ininterrottamente.

Note:

(※) In modo cartella, il modo di lettura selezionato può essere utilizzato solo per i file contenuti nella cartella selezionata.

Note:

- L'apparecchio supporta solo il formato "MPEG-1 Audio Layer-3". (La frequenza di campionamento è 32, 44,1, 48kHz)
I formati "MPEG-2 Audio Layer-3", "MPEG-2,5 Audio Layer-3" e MP1, MP2 non sono supportati.
- L'ordine di riproduzione per file MP3 può a volte variare in base al software di scrittura adoperato durante il download del file.
- La velocità di trasmissione supportata da MP3 è di 32~320 kbps, WMA è di 64~160 kbps.
- Per i file MP3/WMA, si prega di aggiungere l'estensione ".MP3" ".WMA". Non è possibile riprodurre i file privi dell'estensione MP3/WMA.
- La playlist non è supportata dal presente apparecchio.
- L'apparecchio supporta solo etichetta ID3 MP3 versione 1.x.
- Il display del tempo di riproduzione non appare correttamente durante la riproduzione di un file con velocità di trasmissione variabile.
- Anche i meta tag WMA supportano titolo, artista e nome dell'album registrati sui file WMA.
- I file WMA protetti da copyright non possono essere riprodotti.

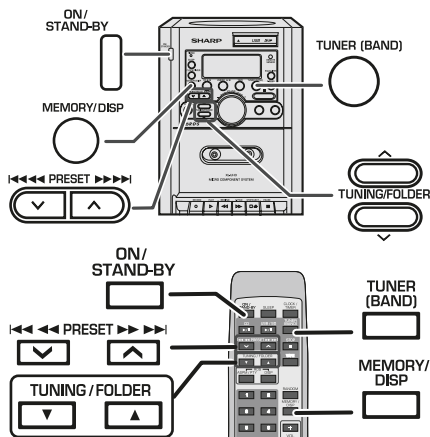

■ Sintonizzazione

- 1** Premere il tasto ON/STAND-BY per accendere l'apparecchio.
- 2** Premere ripetutamente il tasto TUNER (BAND) per selezionare la banda di frequenza desiderata (FM o AM).
- 3** Premere il tasto TUNING/ FOLDER (▼ o ▲) per sintonizzarsi sulla stazione desiderata.

Sintonizzazione manuale:

Premere il tasto TUNING/FOLDER (▼ o ▲) tante volte quanto è necessario per sintonizzare il sistema sulla stazione desiderata.

Sintonizzazione automatica:

Quando si preme il tasto TUNING/FOLDER (▼ o ▲) per più di 0,5 secondi, la scansione inizierà automaticamente e il sintonizzatore si fermerà sulla prima stazione ricevibile.

Note:

- Se ci sono interferenze nella ricezione radio, la sintonizzazione a scansione automatica potrebbe interrompersi in quel punto.
- La sintonizzazione a scansione automatica salterà le stazioni dai segnali deboli.
- Per arrestare la sintonizzazione a scansione automatica, premere di nuovo il tasto TUNING/FOLDER (▼ o ▲).
- Quando il sistema viene sintonizzato su una stazione RDS (Radio Data System), la frequenza verrà visualizzata per prima, e poi l'indicatore RDS si illuminerà. Infine, il nome della stazione apparirà.
- È possibile realizzare la sintonizzazione completamente automatica delle stazioni RDS "ASPM", vedere pagina 31.

Per la ricezione di una trasmissione FM stereo:

- Premere il tasto TUNER (BAND) così da fare visualizzare l'indicatore "ST".
- "∞" apparirà quando la trasmissione FM è stereofonica.
 - Se la ricezione FM è debole, premere il tasto TUNER (BAND) così da fare spegnere l'indicatore "ST". La ricezione cambia nel modo monofonico e il suono diventa più chiaro.

Indicatore di ricezione nel modo FM stereofonico

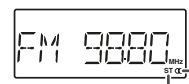

Indicatore di modo FM stereofonico

■ Memorizzazione di una stazione

È possibile memorizzare fino a 20 stazioni in modalità FM e 10 stazioni in modalità AM, in modo da richiamarle premendo semplicemente un pulsante. (PRESET (▼ o ▲))

- 1** Eseguire le operazioni dei punti 1 - 3 del paragrafo "Sintonizzazione".
- 2** Premere il tasto MEMORY/DISP per passare al modo di memorizzazione delle preselezioni.

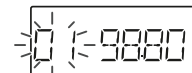

Continua alla pagina successiva

Ascolto della radio (continua)

- 3** Entro 10 secondi, premere il tasto PRESET (∨ o ∧) per selezionare il numero di canale preregolato.

Memorizzare le stazioni, in ordine, incominciando dal canale preregolato 1.

- 4** Entro 10 secondi, premere il tasto MEMORY/DISP per immettere quella stazione nella memoria.

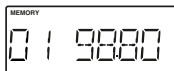

Se "MEMORY" e gli indicatori del numero preregolato si spengono prima che la stazione sia memorizzata, ripetere l'operazione dal passaggio 2.

- 5** Ripetere il procedimento dei punti 1 - 4 per impostare altre stazioni, oppure per cambiare una stazione preselezionata.

Quando viene memorizzata una nuova stazione, la stazione memorizzata precedentemente per quel numero di canale preselezionato sarà cancellato.

Nota:

La funzione "backup" protegge le stazioni memorizzate per alcune ore nel caso d'interruzione della corrente dovuta a un guasto o se il cavo di alimentazione viene disinserito dalla presa della rete elettrica.

■ Per richiamare una stazione memorizzata

Premere il tasto PRESET (∨ o ∧) per meno di 0,5 secondi per selezionare la stazione desiderata.

Ascolto di un nastro a cassetta

Prima della riproduzione:

- Per la riproduzione usare nastri normali o a basso rumore per un suono migliore. (Non si consiglia di usare nastri di tipo metal o CrO₂.)
- Non usare nastri C-120 o nastri di qualità scadente, perché potrebbero non funzionare bene.
- Prima di inserire la cassetta nell'alloggiamento, regolare l'allentamento del nastro con una matita o una penna.

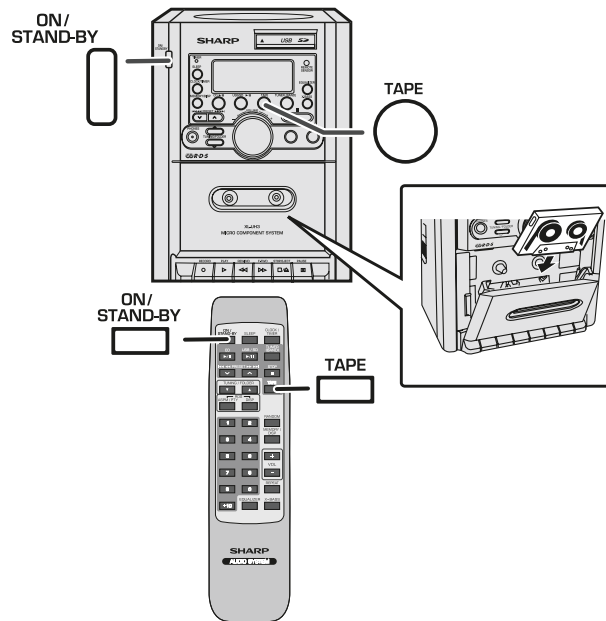

■ Riproduzione della cassetta

1	Premere il tasto ON/STAND-BY per accendere l'apparecchio.
2	Premere il tasto TAPE per selezionare la funzione "TAPE". Appare "TAPE".
3	Premere il tasto STOP/EJECT ■ / ▲ per aprire l'alloggiamento della cassetta.
4	Inserire una cassette nell'alloggiamento della cassetta con il lato da riprodurre verso di voi. Dopo aver inserito la cassetta, riportare l'alloggiamento in posizione.
5	Premere il tasto PLAY ► per avviare la riproduzione.
6	Premere il tasto STOP/EJECT ■ / ▲ per arrestare la riproduzione in qualsiasi momento. Premerlo nuovamente per estrarre la cassetta. Quando si raggiunge la fine del nastro, si attiva l'arresto automatico.

Interruzione

- Premere il tasto PAUSE || per arrestare temporaneamente la riproduzione o la registrazione. Premerlo di nuovo per riprendere il funzionamento.

Avanzamento e riavvolgimento rapido

- Premere il tasto F.FWD ►► o REWIND ◀◀. Quando si raggiunge il punto desiderato, premere il tasto STOP/EJECT ■ / ▲.

Sistema di arresto automatico:

- Alla fine del nastro durante la registrazione o la riproduzione, la piastra a cassette si arresta automaticamente e viene rilasciato il tasto.
- Questo sistema non funziona durante l'avanzamento ed il riavvolgimento rapido. Assicurarsi di premere il tasto STOP/EJECT ■ / ▲ quando si raggiunge la fine del nastro.
- Premere il tasto STOP/EJECT ■ / ▲ dopo circa 2 minuti dall'avanzamento e riavvolgimento rapido.

Attenzione:

- Non premere il tasto PAUSE || durante l'avanzamento o il riavvolgimento rapido. Il tasto REWIND ◀◀ o F.FWD ►► non viene rilasciato quando si raggiunge la fine del nastro. In tal caso, premere il tasto STOP/EJECT ■ / ▲.
- Prima di passare tra le funzioni del nastro, premere il tasto STOP/EJECT ■ / ▲.

Registrazione di una cassetta

Prima della registrazione:

- Quando si registrano selezioni importanti, fare prima una prova per assicurarsi che il materiale desiderato venga registrato bene.
- SHARP non è responsabile per eventuali danni o perdite di registrazioni, dovuti a un cattivo funzionamento di questo apparecchio.
- La regolazione dei comandi di volume e suono non avrà nessuna influenza sui suoni registrati (Controllo delle variazioni di suono).
- **Per la registrazione usare solo nastri normali. Non usare nastri di tipo metal o CrO₂.**

La linguetta di protezione da cancellazioni accidentali dei nastri a cassette:

- Quando si registra su un nastro a cassetta, controllare che le linguette di prevenzione da cancellazioni accidentali siano al loro posto. Le cassette hanno linguette rimovibili per la prevenzione da registrazioni o cancellazioni accidentali.
- Per proteggere i suoni registrati, rimuovere la linguetta dopo avere eseguito la registrazione. Per registrare su una cassetta la cui linguetta di protezione è stata rimossa bisogna coprire il foro con del nastro adesivo.

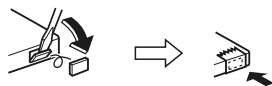
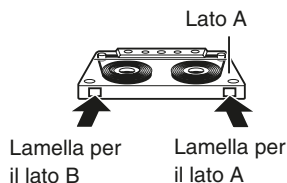

■ Registrazione da un CD o disco MP3/WMA o da una periferica di memoria di massa USB/SD

1 Premere il tasto ON/STAND-BY per accendere l'apparecchio.

2 Inserire una cassetta vergine.

3 Selezionare la funzione "CD", "USB" o "SD".

4 Inserire il disco o USB o SD da registrare.

- Selezionare il numero di brano, se necessario.
- Per la registrazione programmata, programmare il materiale in anticipo (come descritto su "Riproduzione programmata").

5 Premere il tasto RECORD ●. Si attiva contemporaneamente il tasto PLAY ► e si avvia la registrazione di CD o USB o SD.

Se si desidera registrare musica mentre la si ascolta, premere il tasto RECORD ●. La registrazione si avvia automaticamente dall'inizio del brano.

6 Premere il tasto STOP/EJECT ■ / ▲ per arrestare la registrazione.

Quando si raggiunge la fine del nastro, si arresta automaticamente il lettore CD o USB o SD e la piastra.

■ Registrazione dalla radio

- 1 Sintonizzare l'apparecchio sulla stazione desiderata. (Vedere pagina 26)
- 2 Inserire una cassetta vergine.
- 3 Premere il tasto RECORD ● per iniziare la registrazione.
- 4 Premere il tasto STOP/EJECT ■ /▲ per arrestare la registrazione.

Se si avverte un battito

Durante la registrazione di programmi radio si potrebbe avvertire un battito (rumore acuto). In tal caso, impostare l'interruttore BEAT CANCEL (parte posteriore dell'apparecchio) sulla posizione 1 o 2 per ridurre il livello del rumore acuto.

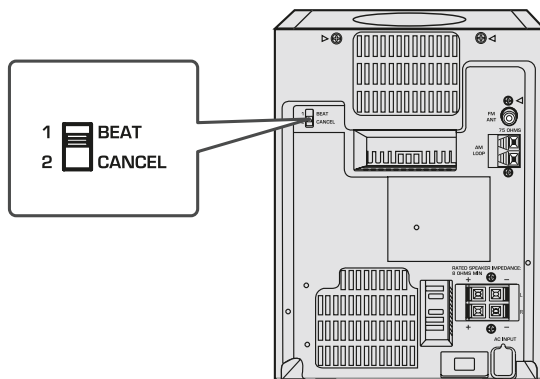

Nota:

Se si sentono dei fischi durante la registrazione da una stazione AM, spostare l'antenna AM a telaio.

■ Cancellazione dei nastri registrati

- 1 Inserire il nastro da cancellare nell'alloggiamento cassetta con il lato da cancellare rivolto verso di voi.
- 2 Premere il tasto TAPE finché sul display non appare "TAPE". Durante il funzionamento con telecomando, premere il tasto TAPE.
- 3 Premere il tasto RECORD ● che attiva anche il tasto PLAY ► per iniziare la cancellazione.

Funzionamento di RDS (Radio Data System)

RDS è un servizio radiofonico offerto adesso da un crescente numero di stazioni FM. Queste stazioni trasmettono segnali aggiuntivi insieme con i segnali dei loro programmi regolari. Per esempio, le stazioni trasmettono il loro nome e informazioni riguardanti il tipo di programma: sport, musica, ecc.

Quando l'apparecchio viene sintonizzato su una stazione RDS, "RDS" e il nome della stazione verranno visualizzati.

■ ASPM (Memoria delle stazioni)

Mentre l'apparecchio è nel modo ASPM, il sintonizzatore ricercherà automaticamente altre stazioni RDS. È possibile immettere nella memoria fino a 20 stazioni.

Se delle stazioni sono già state immesse nella memoria, il numero delle nuove stazioni che si possono immettere nella memoria sarà inferiore.

1 Premere il tasto TUNER (BAND) per selezionare la banda FM.

2 Tenere premuto il tasto RDS (ASPM/PTY) sul telecomando per almeno 3 secondi.

- 1 Verrà avviata la scansione (87,50 - 108,00 MHz).



- 2 Quando si trova una stazione RDS, "RDS" apparirà per un po' e la stazione sarà memorizzata.

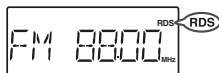

3 Dopo la scansione, il numero di stazioni memorizzate verrà visualizzato per 4 secondi, quindi verrà visualizzato "END" per altri 4 secondi.

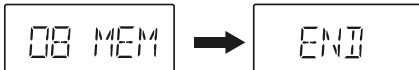

Nota:

La ricerca con scansione automatica ASPM si arresta automaticamente dopo 1 ciclo da 87,50 MHz a 108,00 MHz.

Per fermare l'operazione ASPM prima che essa sia completata:

Tenere premuto il tasto RDS (ASPM/PTY) per oltre 3 secondi mentre si ricercano le stazioni.

Le stazioni già memorizzate resteranno nella memoria.

Note:

- Se la stessa stazione viene trasmessa su frequenze diverse, la frequenza più forte sarà immessa nella memoria.
- Ogni stazione che ha la stessa frequenza di una che è già stata memorizzata non sarà immessa nella memoria.
- Se 20 stazioni sono già state immesse nella memoria, la scansione sarà cancellata. Se si vuole eseguire di nuovo l'operazione ASPM, cancellare le stazioni memorizzate.
- Se i segnali RDS sono molto deboli, i nomi delle stazioni potrebbero non essere memorizzati.

Per immettere di nuovo un nome di stazione se è stato immesso un nome errato:

Potrebbe non essere possibile immettere i nomi delle stazioni nella memoria usando la funzione ASPM se c'è tanto rumore o se il segnale è troppo debole. In questo caso fare quanto segue.

- 1 Premere il tasto PRESET (∨ ◊ ∧) per controllare se i nomi sono corretti.
 - 2 Se mentre si riceve una stazione si scopre che il nome è sbagliato, aspettare che il nome corretto venga visualizzato, poi premere il tasto MEMORY/DISP.
 - 3 Entro 30 secondi, premere il tasto MEMORY/DISP mentre il numero di canale prerogolato lampeggia.
- Il nuovo nome della stazione è stato memorizzato correttamente.

Note:

- Lo stesso nome di stazione può essere memorizzato su canali diversi.
- In alcune zone oppure in certi periodi, i nomi delle stazioni potrebbero essere temporaneamente diversi.

■ Note per il funzionamento di RDS

Se si verifica uno dei seguenti problemi, questo non significa che l'apparecchio non funziona bene:

- "PS", "NO PS" ed il nome di una stazione appaiono alternativamente e l'apparecchio non funziona bene.
- Se una particolare stazione non trasmette bene o sta compiendo dei test, la funzione di ricezione RDS potrebbe non funzionare bene.
- Quando si riceve una stazione RDS dal segnale molto debole, l'informazione relativa al nome potrebbe non essere visualizzata.
- "NO PS", "NO PTY" o "NO RT" lampeggeranno per circa 5 secondi, e poi la frequenza sarà visualizzata.

Note per il testo radio:

- I primi 7 caratteri del testo radio saranno visualizzati per 4 secondi e poi tutto il testo scorrerà sul display.
- Se si sintonizza l'apparecchio su una stazione radio RDS che non sta trasmettendo un testo radio, "NO RT" sarà visualizzato quando si passerà alla posizione testo radio.
- Mentre i dati del testo radio sono ricevuti o quando i contenuti cambiano, "RT" sarà visualizzato.

■ Per visualizzare i segnali RDS (Radio Data System) nel display

Selezionare una stazione FM contenente segnali RDS.

1 Premere il tasto TUNER (BAND) per selezionare FM.

2 Premere il tasto RDS DISPLAY sul telecomando.

- Il display cambia come segue:

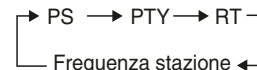

● PS (Programme Service):

Durante la ricerca, "PS" lampeggerà nel display. In seguito, verrà visualizzato il nome della stazione. Se la stazione non contiene segnali, verrà visualizzato "NO PS".

● PT (Tipo di Programma):

Durante la ricerca, "PTY" lampeggerà nel display. In seguito, verrà visualizzato il tipo di programma trasmesso. Se non vengono inviati segnali verrà visualizzato "NO PTY".

● RT (Testo Radio):

Durante la ricerca, "RT" lampeggerà nel display. In seguito, verrà visualizzato il messaggio successivo inviato dalla stazione. Se non vengono inviati segnali verrà visualizzato "NO RT".

● Frequenza stazione:

Nel display viene visualizzata la frequenza della stazione selezionata.

Funzionamento di RDS (Radio Data System) (continua)

■ Per richiamare le stazioni memorizzate

Per specificare i tipi di programma e selezionare le stazioni (PTY search):

È possibile cercare una stazione tra quelle memorizzate specificandone il tipo di programma (news, sports, traffic programme, ecc. ... vedere le pagine 34 - 35).

1 Premere il tasto TUNER (BAND) per selezionare FM.

2 Premere il tasto RDS (ASPM/PTY) sul telecomando.

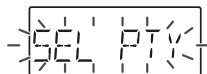

"SEL PTY" (lampeggiante) verrà visualizzato per 6 secondi circa.

3 Entro 6 secondi, premere il tasto PRESET (∨ o ^) per selezionare il codice PTY.

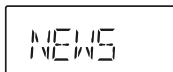

Ogni volta che si preme il pulsante, verrà visualizzato il codice PTY. Se si tiene premuto il pulsante per più di 0,5 secondi, il codice PTY verrà visualizzato in maniera continua.

4 Mentre viene visualizzato il codice PTY premere nuovamente il tasto RDS (ASPM/PTY) entro 6 secondi.

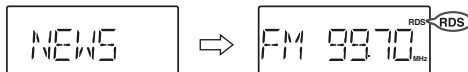

- L'unità cerca le 20 stazioni reimpostate e si ferma quando trova una stazione della categoria selezionata, per poi sintonizzarsi sulla suddetta. L'indicatore RDS si illumina.
- Se l'unità non rileva nessun programma nelle 20 stazioni reimpostate, sul display verrà visualizzato "NO PTY", e l'unità tornerà alla stazione precedente.

Note:

- Se il display smette di lampeggiare, ricominciare dal punto 2. Se l'unità rileva un tipo di programma desiderato, il numero del canale corrispondente si illuminerà per circa 4 secondi, quindi il nome della stazione rimarrà illuminato.
- Se si desidera ascoltare lo stesso tipo di programma in un'altra stazione, premere il tasto RDS (ASPM/PTY) e ricominciare dal punto 3. L'unità cercherà la stazione successiva.

Per specificare i nomi delle stazioni e selezionare le stazioni manualmente:

È possibile selezionare una stazione tra quelle memorizzate specificandone il nome (BBC R1, BBC R2, ecc.).

Prima di iniziare questa operazione, è necessario immettere nella memoria uno o più nomi di stazioni.

- 1 Premere il tasto TUNER (BAND) per selezionare la banda FM.
- 2 Premere il tasto PRESET (∨ o ^) del telecomando per selezionare una stazione desiderata.
- 3 Il nome della stazione sarà visualizzato per 6 secondi. Poi il display cambierà.

Descrizioni del segnale dei codici PTY (Tipo di Programma)

È possibile ricercare e ricevere i seguenti PTY.

NEWS	Notizie brevi, eventi e opinioni, servizi giornalistici e attualità.
AFFAIRS	Programma di attualità che approfondisce e allarga le notizie già date dal giornale radio, generalmente con uno stile o un concetto diverso, che include dibattiti o indagini.
INFO	Programmi aventi lo scopo di dare suggerimenti per una grande varietà di situazioni.
SPORT	Programma concernente tutti gli aspetti dello sport.
EDUCATE	Programma il cui scopo principale è quello di educare, e che ha come elemento principale la formalità.
DRAMA	Tutti i drammi radio e i romanzi a puntate.
CULTURE	Programmi riguardanti tutti gli aspetti della cultura nazionale e regionale, compresi linguaggio, teatro ecc.
SCIENCE	Programmi di scienze naturali e tecnologia.
VARIED	Usato per talk show di genere non molto impegnativo, che non rientrano in nessuna categoria Tra gli esempi sono inclusi: i programmi di giochi, quiz e interviste di personaggi famosi.
POP M	Musica commerciale, generalmente considerata in voga, che presenta dischi che sono oppure sono stati di recente nelle classifiche dei più venduti.
ROCK M	Musica moderna contemporanea, di solito scritta ed eseguita da giovani musicisti.
EASY M	Musica attuale contemporanea considerata di "facile ascolto", in contrasto con quella pop, classica, rock oppure uno dei stili di musica particolare come quella folcloristica, jazz o country. La musica di questa categoria è spesso, ma non sempre, vocale, e di solito di breve durata.

LIGHT M	Musica classica per l'ascolto del pubblico in generale e non solo per gli esperti. Esempi di musica di questa categoria sono quella strumentale, e vocale o corale.
CLASSICS	Esecuzioni di importanti lavori orchestrali, sinfonie, musica da camera, ecc., e grandi opere.
OTHER M	Stili musicali che non rientrano in nessuna delle altre categorie. Particolarmente usato per musica speciale come il rhythm and blues e il reggae.
WEATHER	Comunicati sul tempo, previsioni e informazioni meteorologiche.
FINANCE	Informazioni sulla borsa valori, commercio ecc.
CHILDREN	Per programmi mirati a un pubblico di giovani, principalmente di intrattenimento e interesse, piuttosto che avere scopo educativo.
SOCIAL	Programmi riguardanti persone e le cose che le influenzano individualmente o in generale. Come: sociologia, storia, geografia, psicologia e società.
RELIGION	Ogni aspetto di dottrina e fede, che involve un Dio o più dei, la natura dell'esistenza e l'etica.
PHONE IN	Invita le persone ad esprimere le proprie opinioni per telefono o in pubblico.
TRAVEL	Servizi speciali e programmi riguardanti viaggi verso destinazioni vicine e lontane, viaggi organizzati e idee e occasioni di viaggio. Da non usare per annunci riguardanti problemi, ritardi, lavori stradali che potrebbero influire sui viaggi imminenti, perché in tal caso si dovrebbero ascoltare TP/TA.
LEISURE	Programmi riguardanti attività ricreative a cui anche gli ascoltatori possono partecipare. Per esempio: giardinaggio, pesca, collezione di oggetti antichi, cucina, alimenti e vini ecc.
JAZZ	Musica polifonica di stile sincopato caratterizzata da improvvisazione.

Funzionamento di RDS (Radio Data System) (continua)

COUNTRY	Canzoni che hanno avuto origine oppure che continuano la tradizione musicale degli stati meridionali dell'America. Caratterizzate da una melodia semplice e dalla linearità della narrativa.
NATION M	Musica popolare attuale della regione o nazione nella lingua locale, in contrasto con la musica "Pop" internazionale che di solito è in inglese e di origini americane o inglesi.
OLDIES	Musica del periodo definito "golden age" della musica popolare.
FOLK M	Musica che ha le origini nella cultura di una particolare nazione, di solito suonata con strumenti acustici. Le liriche porrebbero basarsi su fatti storici o personaggi.
DOCUMENT	Programmi riguardanti fatti reali, presentati in uno stile inquisitivo.
TEST	Trasmesso quando si provano apparecchiature e ricevitori per le prove di trasmissioni in caso di emergenza.
ALARM !	Annunci di emergenza trasmessi in circostanze straordinarie per avvisare il pubblico di eventi che possono provocare danni di varia natura.
NONE	Nessun tipo di programma (solo per ricevere).

Funzione di timer e autospegnimento

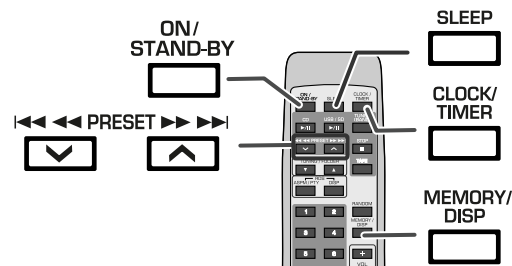

■ Riproduzione con timer

Prima di impostare il timer:

- 1 Controllare che l'orologio sia regolato sull'ora esatta (leggere a pagina 11).
Se la funzione con timer non è stata impostata non può essere utilizzata.
- 2 Per la riproduzione con timer, caricare il disco da riprodurre.



1 Premere il tasto ON/STAND-BY per accendere l'apparecchio.

2 Premere il tasto CLOCK/TIMER per circa 2 secondi.

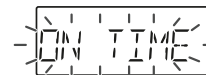

3 Entro 10 secondi, premere il tasto CLOCK/TIMER.

4 Premere il tasto PRESET (∨ o ^) per regolare l'ora e poi premere il tasto CLOCK/TIMER.

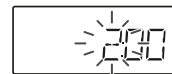

- 5** Premere il tasto PRESET (∨ o ^) per impostare i minuti, quindi premere il tasto CLOCK/TIMER.

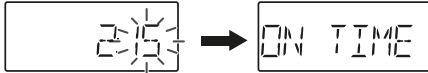

- 6** Cambiare l'ingresso con il tasto PRESET (∨ o ^) per selezionare "OFF TIME", quindi premere il tasto CLOCK/TIMER.

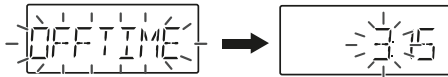

- 7** Premere il tasto PRESET (∨ o ^) per impostare l'ora, quindi premere il tasto CLOCK/TIMER.

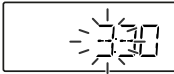

- 8** Premere il tasto PRESET (∨ o ^) per impostare i minuti, quindi premere il tasto CLOCK/TIMER.

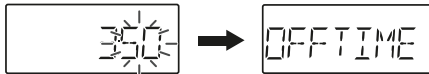

- 9** Per selezionare la fonte di riproduzione del timer, cambiare l'ingresso con il tasto PRESET (∨ o ^) per selezionare "SOURCE", quindi premere il tasto CLOCK/TIMER.



- 10** Per selezionare CD, premere il tasto CD ▶ / || quindi premere il tasto CLOCK/TIMER.

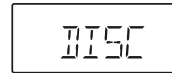

- 11** Per selezionare USB/SD, premere il tasto USB/SD ▶ / ||, quindi premere il tasto CLOCK/TIMER.

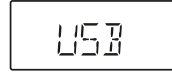

- 12** Per selezionare TUNER (BAND), premere il tasto TUNER (BAND), quindi premere il tasto CLOCK/TIMER.

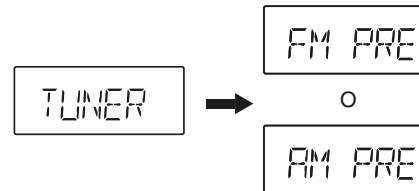

- 13** Selezionare una stazione premendo il tasto PRESET (∨ o ^), quindi premere il tasto CLOCK/TIMER per impostare la stazione selezionata.

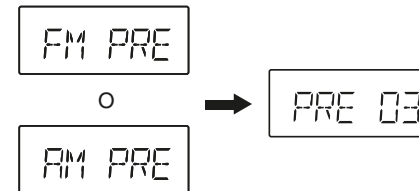

Continua alla pagina successiva

Funzione di timer e autospegnimento (continua)

- 14** Per selezionare un numero di canale preimpostato premere **PRESET** (∨ o ∧) e quindi il tasto **CLOCK/TIMER**.

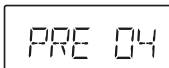

- 15** Premere il tasto **SLEEP** per più di 2 secondi per attivare la funzione **Timer**.

L'indicatore "TIMER" si illumina e l'apparecchio è pronto per la riproduzione con timer.

- 16** Premere il tasto **ON/STAND-BY** per porre l'apparecchio nel modo **stand-by**.

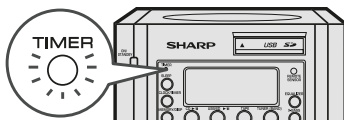

- 17** Una volta trascorso il tempo reimpostato, verrà avviata la riproduzione dalla fonte selezionata.

Il volume aumenterà gradualmente fino a raggiungere il livello prerogolato su 16.

- 18** Quando l'ora di fine impostata per il timer viene raggiunta, il sistema si pone automaticamente nel modo **stand-by**.

Per disattivare la funzione **Timer**:

In modo di accensione (ON), premere il tasto "SLEEP" per 2 secondi. L'indicatore "TIMER" scompare.

Note:

- Dopo aver selezionato la sorgente di riproduzione, quando si preme il tasto **CLOCK/TIMER** per confermare l'unità tornerà all'impostazione di riproduzione corrente.
- Una volta trascorso il tempo preimpostato, la riproduzione verrà avviata secondo l'impostazione corrente, se non viene selezionata nessuna fonte.
- Non è possibile preimpostare il volume durante il funzionamento del timer. Il volume verrà impostato automaticamente su 16.

■ Operazione di autospegnimento

La radio, il compact disc e l'USB/SD possono essere tutti spenti automaticamente.

- 1** Ascoltare la sorgente musicale desiderata.

- 2** Premere il tasto **SLEEP** per selezionare l'ora.
(Massimo: 90 minuti - Minimo: 10 minuti)

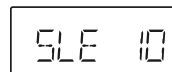

- 3** Rilasciare il tasto **SLEEP**.

"SLEEP" apparirà.



- 4** L'apparecchio si porrà automaticamente nel modo **stand-by** dopo che il tempo preimpostato è trascorso.

Per controllare quanto tempo manca allo spegnimento automatico:

- 1 Mentre viene indicato "SLEEP", premere il tasto **SLEEP**.
- Il tempo rimanente per l'autospegnimento è visualizzato per 10 secondi circa.
- È possibile cambiare il tempo rimanente di autospegnimento mentre esso viene visualizzato premendo il tasto **SLEEP** (punti 2 - 3).

Per cancellare l'operazione di autospegnimento:

Per cancellare l'operazione di autospegnimento senza porre il sistema nel modo **stand-by**, fare quanto segue.

- 1 Mentre l'indicatore "SLEEP" è acceso, premere il tasto **SLEEP** per selezionare 0 minuti.

Perfezionamento del vostro sistema

■ Per usare insieme le funzioni timer e autospegnimento

Autospegnimento e riproduzione con timer:

Per esempio, è possibile addormentarsi ascoltando la radio e svegliarsi il mattino dopo con la musica di un CD.

- 1 Regolare il tempo di autospegnimento (vedere a sinistra, punti 1 - 4).
- 2 Mentre il timer per l'autospegnimento è regolato, impostare la riproduzione con timer (punti 2 - 10, pagine 35 - 36).

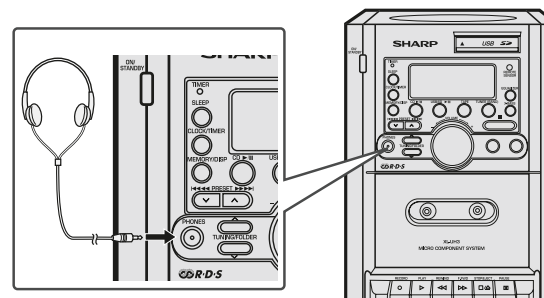
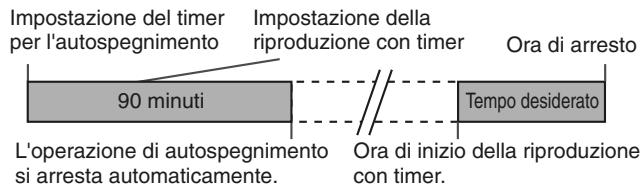

■ Cuffia

- Prima di inserire o disinserire la cuffia, diminuire il volume.
- Usare una cuffia con una spina da 3,5 mm di diametro e con un'impedenza da 16 a 50 ohm. L'impedenza raccomandata è di 32 ohm.
- Collegando la cuffia, i diffusori saranno disattivati automaticamente. Regolare il volume con il comando VOLUME.

Tabella per la soluzione di problemi

Molti problemi potenziali possono essere risolti dal proprietario senza l'intervento di personale di assistenza tecnica. Se c'è qualcosa che non va con questo prodotto, controllare quanto segue prima di contattare il vostro rivenditore o il centro di assistenza tecnica SHARP.

■ In generale

Sintomo	Causa possibile
<ul style="list-style-type: none"> ● L'orologio non è regolato sull'ora corretta. 	<ul style="list-style-type: none"> ● Si è verificata un'interruzione di corrente? Regolare di nuovo l'orologio.
<ul style="list-style-type: none"> ● Quando si preme un tasto, l'apparecchio non reagisce. 	<ul style="list-style-type: none"> ● Porre l'apparecchio nel modo stand-by e poi riaccenderlo. ● Se l'apparecchio non funziona ancora bene, regolarlo di nuovo.
<ul style="list-style-type: none"> ● Non c'è suono. 	<ul style="list-style-type: none"> ● Il livello del volume è regolato su "0"? ● È stata collegata la cuffia? ● Sono stati scollegati i fili dei diffusori?

■ Lettore CD

Sintomo	Causa possibile
<ul style="list-style-type: none"> ● La riproduzione non inizia. ● La riproduzione si interrompe a metà brano oppure non è eseguita bene. 	<ul style="list-style-type: none"> ● Il disco è stato inserito capovolto? ● Il disco soddisfa i requisiti standard? ● Il disco è distorto o graffiato?
<ul style="list-style-type: none"> ● Durante la riproduzione si verificano salti di suono, oppure a metà brano il suono si interrompe. 	<ul style="list-style-type: none"> ● È l'apparecchio soggetto a eccessive vibrazioni? ● Il disco è molto sporco? ● Si è formata condensazione all'interno dell'apparecchio?

■ Piastra a cassette

Sintomo	Causa possibile
<ul style="list-style-type: none"> ● Non si può eseguire la registrazione. 	<ul style="list-style-type: none"> ● La lamella di protezione da cancellazioni accidentali è stata rimossa?
<ul style="list-style-type: none"> ● Non può registrare brani con una buona qualità di suono. ● Non può cancellare completamente. 	<ul style="list-style-type: none"> ● Il nastro è di tipo normale? (Non è possibile registrare su un nastro metal o CrO₂.)
<ul style="list-style-type: none"> ● Salti di suono. ● Non si possono udire i suoni acuti. ● Fluttuazione di suono. 	<ul style="list-style-type: none"> ● C'è un allentamento del nastro? ● Il nastro è allungato? ● Il capstan, il rullino pressore o la testina magnetica sono sporchi?

■ Telecomando

Sintomo	Causa possibile
<ul style="list-style-type: none"> ● Il telecomando non funziona. 	<ul style="list-style-type: none"> ● Il cavo di alimentazione c.a. è stato inserito nella presa di corrente? ● La pila è stata inserita con le polarità nella direzione giusta? ● Le pile sono scariche? ● La distanza (o l'angolo) è sbagliata? ● Il sensore del telecomando è illuminato da una forte luce?

■ Sintonizzatore

Sintomo	Causa possibile
<ul style="list-style-type: none"> ● La radio emette continuamente rumori insoliti. 	<ul style="list-style-type: none"> ● L'apparecchio è situato vicino a un televisore o un computer? ● L'antenna FM o l'antenna AM a telaio è stata collocata bene? Allontanare l'antenna dal cavo di alimentazione c.a. se è troppo vicina.

■ Condensazione

Improvvisi cambi di temperatura, collocazione o funzionamento in ambienti estremamente umidi possono causare condensazione all'interno dell'apparecchio (trasduttore di CD, ecc.) o sul trasmettitore del telecomando.

La condensazione può causare il malfunzionamento dell'apparecchio. Se ciò avviene, lasciare l'apparecchio acceso senza disco all'interno fino a che ridiventi possibile la riproduzione normale (un'ora circa). Asciugare la condensazione dal trasmettitore con un panno morbido prima di mettere in funzione l'apparecchio.

■ Se si verificano dei problemi

Se questo prodotto viene soggetto a forti interferenze esterne (shock meccanico, elettricità statica eccessiva, alto voltaggio dovuto alla caduta di fulmini, ecc.) oppure se viene usato in maniera scorretta, potrebbe non funzionare.

Se si verifica tale problema, fare quanto segue:

- 1 Porre l'apparecchio nel modo stand-by e poi riaccenderlo.
- 2 Se l'apparecchio continua a non funzionare bene anche dopo avere eseguito l'operazione precedente, disinserire la spina del cavo di alimentazione dalla presa di rete, inserirla di nuovo e poi riaccendere.

Nota:

Se nessuna delle due operazioni permette di riavviare l'apparecchio, cancellare i contenuti della memoria riportandola allo stato iniziale.

■ Per cancellare tutti i contenuti della memoria (azzerare)

- 1 Premere il tasto ON/STAND-BY per porre l'apparecchio nel modo stand-by.
- 2 Premere e tenere premuto il tasto USB/SD fino a quando l'orologio segna 0:00.

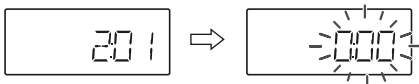

Attenzione:

Questa operazione cancellerà tutti i dati della memoria compresi l'orologio, le impostazioni del timer, le preselezioni del sintonizzatore e il programma di CD.

■ Prima di trasportare l'apparecchio

Rimuovere tutti i CD dall'apparecchio. Accertarsi che non ci siano CD nel piatto disco. Poi, porre l'apparecchio nel modo stand by. L'apparecchio si potrebbe danneggiare se viene trasportato con dei dischi all'interno.

■ Cura corretta dei dischi

I dischi compatti sono abbastanza resistenti ai danni, ma si possono avere difetti di tracciamento causati da sporco accumulatosi sulla loro superficie. Per ottenere le prestazioni migliori dalla vostra collezione di CD e dal vostro lettore seguire i suggerimenti descritti qui in basso.

- Non scrivere sui due lati del disco, soprattutto su quello senza l'etichetta perché è da questo lato che i segnali vengono letti. Non rovinare tale lato.
- Tenere lontano i dischi dalla luce diretta del sole, calore ed umidità eccessiva.
- Tenere sempre i dischi compatti per i bordi. Sporco, acqua o impronte di dita sul disco possono causare rumore o errori di lettura. Se un disco è sporco o non suona bene, pulirlo usando un panno morbido e asciutto e strofinare in linea retta dal centro verso l'esterno.

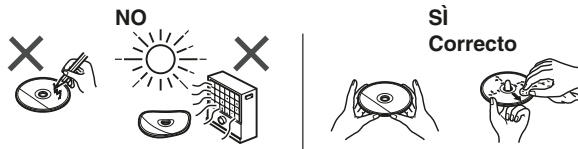

Manutenzione

■ Pulizia delle parti a contatto con il nastro

- Se le testine, i capstan e i rulli pressori sono sporchi, la qualità del suono peggiora e il nastro potrebbe incepparsi. Pulire queste parti con un tamponcino di cotone inumidito di un pulitore disponibile in commercio o con dell'alcool denaturato.
- Quando si puliscono le testine, i rullini pressori, ecc., disinserire il cavo di alimentazione dalla presa di corrente perché nell'apparecchio c'è un alto voltaggio.

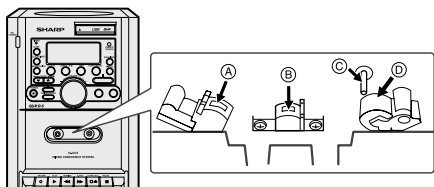

- A Testina per cancellazione
- B Testina per registrazione/riproduzione
- C Capstan
- D Rullini pressori

- Con l'uso, le testine ed i capstan si magnetizzano, causando il deterioramento del suono. Smagnetizzare queste parti una volta ogni 30 ore circa di registrazione/riproduzione con uno smagnetizzatore disponibile in commercio. Prima di usare lo smagnetizzatore, leggere attentamente le istruzioni ad esso allegate.

■ Pulizia del mobiletto

Pulire periodicamente il mobiletto con un panno morbido inumidito con una soluzione di acqua e sapone, poi asciugarlo con un panno asciutto.

Attenzione:

- Per la pulizia non usare prodotti chimici (benzina, diluenti, ecc.), perché potrebbero danneggiare le rifiniture del mobiletto.
- Non applicare olio all'interno dell'apparecchio, perché potrebbe causare un cattivo funzionamento.

Dati tecnici

Per facilitare una politica di miglioramenti continui, la SHARP si riserva il diritto di cambiare il disegno e le caratteristiche per perfezionamenti senza preavviso. Le caratteristiche di prestazioni numericamente indicate sono valori nominali delle unità di produzione. Possono tuttavia verificarsi variazioni di valori rispetto ai suddetti nelle unità individuali.

■ In generale

Alimentazione	230 V c.a., 50 Hz
Consumo	Acceso: 30 W Nel modo stand-by: 0,6 W (*)
Dimensioni	Larghezza: 170 mm Altezza: 227 mm Profondità: 212 mm
Impedenza	3,3 kg

(*) Il valore del consumo di corrente si riferisce a quando l'unità è in modalità Stand-by.

■ Amplificatore

Potenza d'uscita	PMPO: 66 W MPO: 34 W (17 W + 17 W) (DIN 45 324) RMS: 20 W (10 W + 10 W) (DIN 45 324) RMS: 12 W (6 W + 6 W) (DIN 45 500)
Terminali di uscita	Diffusori: 8 ohm Cuffia: 16 - 50 ohm (raccomandati: 32 ohm)

■ USB/SD

Classe	Classe memoria di massa
File supportati	MP3/WMA (non supporta file DRM)
Supporto formato	FAT 16 o FAT 32
Supporto velocità di trasmissione	MP3 (32 ~ 320 kbps) WMA (64 ~ 160 kbps)
Altro	L'etichetta ID3 MP3 supporta solo la versione 1.x L'USB supporta la versione 2.0

■ Lettore CD

Tipo	Lettore CD
Lettura segnale	Non contatto, trasduttore con semiconduttori a 3 raggi laser
Convertitore D/A	Convertitore D/A a 1 bit
Risposta in frequenza	20 - 20.000 Hz
Gamma dinamica	90 dB (1 kHz)

■ Sintonizzatore

Gamma di frequenza	FM: 87,5 - 108 MHz AM: 522 - 1.620 kHz
---------------------------	---

■ Piastra a cassette

Risposta in frequenza	80 - 8.000 Hz (nastro normale)
Rapporto segnale/rumore	40 dB (registrazione/riproduzione)
Wow e flutter	0,35% (DIN 45 511)

■ Diffusore

Tipo	Diffusori a 2 vie Tweeter da 5 cm Woofer da 10 cm
Potenza d'ingresso massima	20 W
Potenza d'ingresso nominale	10 W
Impedenza	8 ohm
Dimensioni	Larghezza: 140 mm Altezza: 224 mm Profondità: 225 mm
Peso	1,9 kg/ciascuno