

# FRESCO 140-180

KLIMAGERÄT MOBIL

Bedienungsanleitung



Artikelnummer FRESCO 140: 10001002  
Artikelnummer FRESCO 180: 10001102

## **Inhaltsverzeichnis**

<b>1 Sicherheitsvorkehrungen</b> .....	<b>3</b>
<b>2 Teilebeschreibung</b> .....	<b>5</b>
<b>3 Zubehör</b> .....	<b>6</b>
<b>4 Bedienpanel, Fernbedienung und WLAN</b> .....	<b>6</b>
<b>5 Verwendung</b> .....	<b>9</b>
<b>6 Reinigung</b> .....	<b>12</b>
<b>7 Fehlerbehebung</b> .....	<b>12</b>
<b>8 Garantie / Entsorgung / Technische Änderungen</b> .....	<b>13</b>

## 1. SICHERHEITSVORKEHRUNGEN

### **WICHTIG: Warten Sie mindestens 12 Stunden nach dem Auspacken des Gerätes, bevor Sie es verwenden!**

Bitte lesen Sie vor erster Inbetriebnahme die Gebrauchsanweisung genau durch und beachten Sie die Sicherheitshinweise, um Schäden durch falsche oder unsachgemässe Bedienung sowie unzulässige Umgebungsbedingungen zu vermeiden. Bewahren Sie diese zum späteren Nachschlagen gut auf.

Kontrollieren Sie das Gerät nach dem Entfernen der Verpackung auf Beschädigungen. Setzen Sie das Gerät bei Verdacht auf eine Beschädigung nicht in Betrieb und wenden Sie sich an einen Fachmann. Das recyclingfähige Verpackungsmaterial darf nicht für Kleinkinder zugänglich aufbewahrt, sondern muss fachgerecht entsorgt werden.

Dieses Gerät darf nur für den Zweck, für den es ausdrücklich entwickelt wurde, verwendet werden. Jeder andere Gebrauch ist als unsachgemäss und folglich als gefährlich anzusehen. Der Lieferant haftet nicht für eventuelle Personen- und/oder Sachschäden, die auf einen unsachgemässen oder falschen Gebrauch zurückzuführen sind.

Dieses Gerät darf von Kindern, die 8 Jahre oder älter sind, sowie von Personen mit reduzierten körperlichen, sensorischen oder geistigen Fähigkeiten oder einem Mangel an Erfahrung und Wissen genutzt werden, sofern sie beaufsichtigt werden oder Anweisungen bezüglich der sicheren Nutzung des Geräts erhalten haben und die damit verbundenen Gefahren verstehen. Kinder dürfen nicht mit dem Gerät spielen. Kinder dürfen die Reinigung und benutzerseitige Wartung nicht ohne Beaufsichtigung durchführen. Bitte achten Sie darauf, dass Sie das Geräte auf eine geeignete und unempfindliche Flächen stellen, sodass auslaufende Flüssigkeiten keinen Schaden verursachen können.

Reparaturen an elektrischen Geräten dürfen nur von Fachkräften durchgeführt werden. Unsachgemäss durchgeführte Reparaturen und Abänderungen an den Geräten können gefährliche Folgen für den Benutzer nach sich ziehen, worauf die Garantieansprüche abgelehnt werden.

**ACHTUNG!** Bitte erst die Bedienungsanleitung lesen, und erst dann das mobile Klimagerät aufbauen oder benutzen. Diese Gebrauchsanweisung bitte sorgfältig aufbewahren (u.a. für einen möglichen Garantiefall).

### **WARNHINWEIS:**

- Das Gerät nur in einem Raum aufbewahren, in dem keine Zündquellen betrieben werden (z.B. offene Flamme, Gasgerät oder Elektroheizung).
- Nicht einstechen oder anzünden.
- Achtung! Kältemittel sind geruchlos.

### **Spezielle Informationen für Geräte, die das Kältemittel R290 verwenden:**

- Vor Benutzung des Geräts bitte die Warnhinweise sorgfältig lesen.
- Zum Abtauen und Reinigen des Gerätes bitte nur die vom Hersteller empfohlenen Mittel benutzen.
- Das Gerät nur in einem Raum verwenden, in dem keine Zündquellen betrieben werden (z.B. offene Flamme, Gasgerät oder Elektroheizung).
- Nicht einstechen oder anzünden.
- Das Gerät enthält 210 g (vgl. rückseitiges Typenschild) des Kältemittels R290.
- Das Kältemittel R290 (Propangas) entspricht den europäischen Umweltrichtlinien. Den Kältemittelkreislauf keinesfalls öffnen.

- Wird das Gerät in einem nicht belüfteten Raum gelagert, aufgestellt oder betrieben, muss dafür Sorge getragen werden, dass sich durch ein mögliches Auslaufen das Kältemittel nicht aufgrund von Zündquellen wie bspw. einem Heizkörper oder Ofen entzündet oder explodiert.
- Das Gerät bei Lagerung vor möglicher Beschädigung schützen.
- Es dürfen nur Personen mit Kältemitteln arbeiten, die von einer Stelle entsprechend zertifiziert sind und somit gewährleistet ist, dass sie im Umgang mit Kältemitteln die nötigen Kenntnisse haben und die Vorgaben der Fachverbände einhalten.
- Reparaturen dürfen nur gemäss der Empfehlung des Herstellers durchgeführt werden. Wartungs- und Reparaturarbeiten, die eine Unterstützung durch eine qualifizierte Zweitkraft erfordern, dürfen nur unter Aufsicht einer Person erfolgen, die im Umgang mit entzündlichen Kältemitteln geschult ist.

### **Sicherheitshinweise:**

1. Das Gerät nicht an eine defekte oder unsachgemäss installierte Steckdose anschliessen.
2. Das Gerät:
  - Nicht in der Nähe von Feuerquellen aufstellen.
  - Nicht in Bereichen mit Öl-Spritzgefahr aufstellen.
  - Nicht in direktem Sonnenlicht aufstellen.
  - Nicht in Bereichen mit Wasser-Spritzgefahr aufstellen.
  - Das Gerät nicht in der Nähe einer Badewanne, Dusche oder eines Schwimmbeckens benutzen.
3. Nicht die Finger oder Gegenstände in die Luftauslassöffnung stecken. Dies gilt ganz besonders für Kinder.
4. Das Gerät immer aufrecht transportieren oder lagern, um sicherzustellen, dass der Kompressor ordnungsgemäss funktioniert.
5. Vor Reinigung das Klimagerät immer ausschalten und vom Stromnetz trennen.
6. Bevor Sie das Gerät verschieben, das Klimagerät immer ausschalten und vom Stromnetz trennen. Bewegen Sie das Gerät langsam.
7. Das Klimagerät nicht abdecken, Achtung: Brandgefahr!
8. Die verwendeten Steckdosen müssen den jeweiligen landestypischen elektrischen Sicherheitsstandards entsprechen. Falls erforderlich, diese bitte entsprechend prüfen.
9. Kinder müssen beaufsichtigt werden, um sicherzustellen, dass sie nicht mit dem Gerät spielen.
10. Bei beschädigtem Stromkabel muss dieses durch den Hersteller, den Kundendienst oder sonstiges Fachpersonal ersetzt werden.
11. Das Gerät kann von Kindern ab 8 Jahren, von Personen mit körperlicher oder geistiger Einschränkung und von unerfahrenen Personen benutzt werden, unter der Voraussetzung, dass sie unter entsprechender Aufsicht stehen, oder ihnen die Bedienung des Geräts sorgfältig erklärt wurde, und sie sich der möglichen Risiken im Umgang mit ihm bewusst sind. Kindern ist das Spielen mit dem Gerät untersagt. Reinigung und Pflege dürfen nicht von Kindern ohne Aufsicht durchgeführt werden.
12. Das Gerät ist unter Einhaltung der landestypischen Vorschriften zur Installation von Elektrogeräten zu verwenden.
13. Typ und Nenngrösse der Sicherungen: T, 250V AC, 2A.
14. Zum Schutz der Umwelt und der Gesundheit dieses Gerät zwecks nachhaltiger Wiederverwendung von Ressourcen verantwortungsvoll und fachgerecht über die dafür vorgesehenen Sammelstellen entsorgen oder den Anbieter kontaktieren, bei dem Sie das Gerät gekauft haben. Der Verkäufer nimmt das Gerät zurück und entsorgt es fachgerecht.
15. GWP: R290 3
16. Im Falle eines Defekts oder zwecks Wartung bitte einen entsprechend autorisierten Kundendienst kontaktieren.
17. Nicht an dem Netzkabel ziehen, das Kabel nicht verändern, verbiegen und nicht in Wasser tauchen. Das Ziehen an dem Kabel oder Ähnliches kann zur Beschädigung des Gerätes und möglicherweise zu einem Elektroschock führen.
18. Die nationalen Gasverordnungen sind einzuhalten.

19. Die Lüftungsöffnungen müssen frei sein.
20. Jede Person, die mit Kältemitteln arbeitet oder den Kältemittelkreislauf öffnet, muss eine von dem entsprechenden Industrieverband erteilte Zertifizierung nachweisen, die ihr den erlaubten und sicheren Umgang mit Kältemitteln gemäss den gültigen Vorschriften des Industrieverbandes bescheinigt.
21. Wartungsarbeiten dürfen nur gemäss den Empfehlungen des Herstellers erfolgen. Wartungs- und Reparaturarbeiten, die eine Unterstützung durch eine qualifizierte Zweitkraft erfordern, dürfen nur unter Aufsicht einer Person erfolgen, die im Umgang mit entzündlichen Kältemitteln geschult ist.
22. Das Gerät nicht durch Einstecken des Netzkabels in Betrieb nehmen oder durch Herausziehendes Kabels den Betrieb unterbrechen. Achtung: Elektroschock- oder Brandgefahr durch Wärmeentwicklung!
23. Bei ungewöhnlichen Geräuschen, Geruchs- oder Rauchentwicklung das Gerät sofort ausschalten und vom Netz trennen.

### Hinweis:

- Bei beschädigten Geräteteilen bitte den Händler oder einen Fachbetrieb kontaktieren.
- Bei Auftreten von Störungen bitte den Schalter ausstellen und das Gerät vom Stromnetz nehmen. Wenden Sie sich an Ihren Händler oder einen Fachbetrieb.
- Das Netzkabel muss immer sicher geerdet sein.
- Bei beschädigtem Stromkabel das Gerät ausschalten und vom Stromnetz trennen. Das Kabel muss von Ihrem Händler oder einem Fachbetrieb erneuert werden.

## 2. TEILEBESCHREIBUNG

### SEITLICHE ANSICHT

Hintere  
Abdeckung



### VORDERE ANSICHT

Bedienpanel

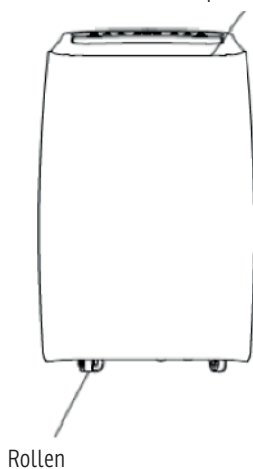



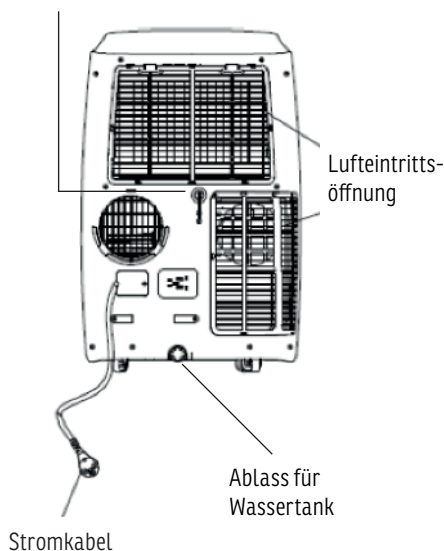

### HINTERE ANSICHT

Direkt-Ablauf



## 3. ZUBEHÖR

Zubehörteil	Name	Abmessung
	Klimagerät mobil	440*715*335 mm 470*764*370 mm
	Abgasschlauch	Länge: 1500 mm Durchmesser: 150 mm
	Schlauchadapter (für Fenster)	Durchmesser: 150 mm
	Schlauchadapter (geräteseitiger Anschluss)	Durchmesser: 150 mm
	Fernbedienung	100*45 mm

## 4. BEDIENPANEL, FERNBEDIENUNG UND WLAN

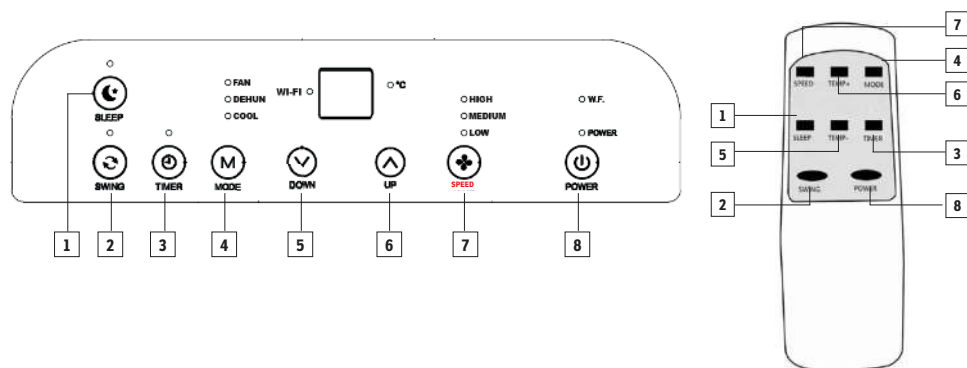

**1** Schlafmodus: Auswahl Nachtbetrieb

**2** Schwenken: Schwanken vom Lüfter

**3** Timer: Zeitvoreinstellung

**4** Modus: Auswahl Betriebsmodus

**5** Temp DOWN: Temperatur / timer senken

**6** Temp UP: Temperatur / timer erhöhen

**7** Geschwindigkeit: Geschwindigkeit des Ventilators

**8** On/Off - Taste

**9** WI-FI: Leuchtet durchgehend, wenn mit WLAN verbunden / blinkt regelmäßig, wenn nicht mit WLAN verbunden

## Einrichtung der WLAN-Steuerung am Smartphone

Bitte gehen Sie wie folgt vor, um Ihr Gerät über WLAN fernsteuern zu können:

**Wichtig: Das Gerät hat keinen Heizmodus, auch wenn dieser in der einheitlichen APP als Button angezeigt wird.**



1. Starten Sie auf Ihrem Smartphone den Play Store (Android) bzw. App Store (Apple) und suchen Sie nach der «SMART REMOTE KING» von SONNENKÖNIG. Laden Sie die App herunter.

2. Die App wird auf Ihrem Smartphone installiert.

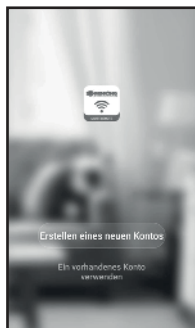

3. Öffnen Sie die App und wählen Sie «Register».



4. Geben Sie Ihre Handynummer ein, die Landesvorwahl ist bereits eingetragen.

**STELLEN SIE SICHER, DASS DAS SMARTPHONE, MIT DEM SIE IHR GERÄT BEDIENEN MÖCHTEN, UND DAS GERÄT MIT DEMSELBEN WLAN-MODEM VERBUNDEN SIND.**



5. Per SMS erhalten Sie den sog. «Verification Code». Geben Sie den Code und das von Ihnen gewählte Passwort innerhalb von 60 Sekunden ein und wählen Sie «Confirm», um die Registrierung zu bestätigen.



6. Um unsere App nutzen zu können, muss Ihr Gerät einmalig zur App hinzugefügt werden. Wählen Sie «Add Device».



7. Sobald das Lämpchen am Gerät schnell blinkt, wählen Sie in der App: «Confirm Indicator rapidly blinks». Wenn das Gerät schon einmal eine Verbindung hatte mit dem WIFI-Modem, wird das WIFI-Licht nicht automatisch blinken.

Um das Gerät zurückzusetzen und die WIFI-Lampe wieder schnell blinken zu lassen: Drücken Sie die SLEEP - Taste für 5 Sekunden und das WIFI-Lämpchen blinkt schnell.

**DER WIFI-MODUS KANN NUR EINGESTELLT WERDEN, WENN SICH DIE POWER-ON-ANZEIGE IM OFF/STANDBY-MODUS BEFINDET.**

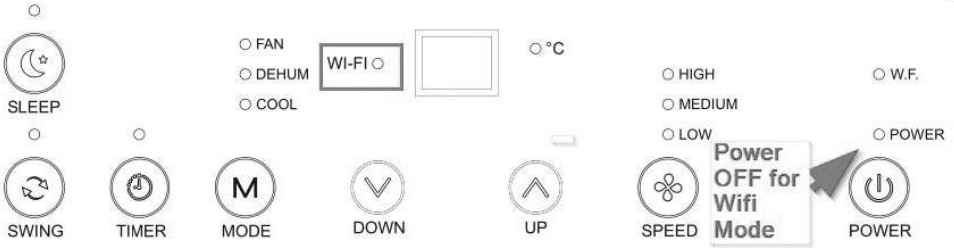

8. Geben Sie das korrekte WLAN-Passwort ein.



9. Es wird eine Verbindung zwischen der App und dem Gerät hergestellt. Wenn das nicht gelingt, 5 Sekunden auf die WIFI-Taste des Geräts drücken, um zurückzusetzen.



10. Wählen Sie «Done», wenn die Verbindung erfolgreich hergestellt wurde. Wenn keine Verbindung hergestellt wurde, folgen Sie den Anweisungen auf der App.

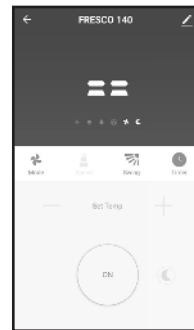

11. Der Bedienungsbildschirm des Geräts erscheint.

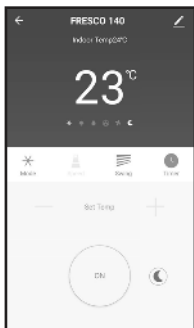

12. Wählen Sie rechts oben im Bedienungsbildschirm «...» und wählen Sie anschließend «Modify Device Name», um Ihrem Gerät einen logischen Namen zu geben, sodass es Ihnen klar ist, um welches Gerät es sich handelt.

Ihr Gerät und Smartphone sind nun eingerichtet, um per WLAN ferngesteuert zu werden.



## Einrichtung der WLAN-Funktion am Klimagerät

Bitte gehen Sie wie folgt vor, um Ihr Gerät für die WLAN Fernsteuerung zu aktivieren:

DE



Schliessen Sie die Klimaanlage an das Stromnetz an und drücken Sie die Power-Taste, um das Gerät auszuschalten.



Halten Sie die SLEEP Taste gedrückt für etwa 5 Sekunden, oder bis ein Biep Ton ertönt. Der WIFI Indikator sollte nun schnell Blinken.

Ihr Gerät ist nun bereit um eine Verbindung herzustellen.

## 5. VERWENDUNG

Vor der Inbetriebnahme sicherstellen,

- dass eine Steckdose in der Nähe ist.
- Abluftschlauch gemäss Abb. 5 und Abb. 5 A montieren und entsprechend aus dem Fenster hinausleiten.
- Netzkabel in eine ordnungsgemässe installierte Steckdose (AC 240/220 V/50 Hz) einstecken.



Abb. 5



Abb. 5 A

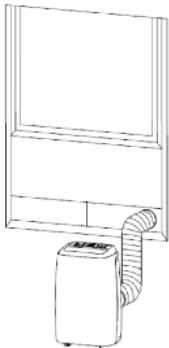

Abb. 6

- Überprüfen Sie stets die korrekte Montage des Abgasschlauchs (Abb. 6)
- Das Klimagerät muss auf einer ebenen, stabilen Fläche platziert werden. Es müssen um das Gerät herum mindestens 30 cm Platz gelassen werden. Blockieren Sie nicht die Luftaustrittsöffnung.

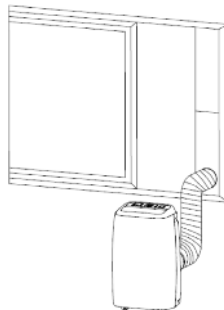
### Installation des Abgasschlauchs

- Drehen Sie beide Enden des Abgasschlauchs in die quadratische Fixierungsklammer und die flache Fixierungsklammer.
- Fügen Sie die quadratische Fixierungsklammer in die Öffnung an der Rückseite des Klimageräts ein (Abb. 7)
- Platzieren Sie das andere Ende des Schlauchs auf das Fensterbrett.

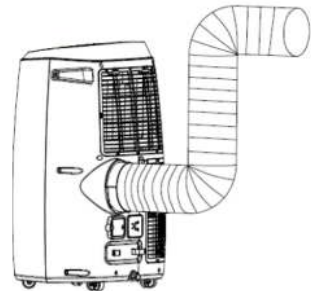

Abb. 7

### Betriebstemperaturbereich:

	Maximale Kühlung	Minimale Kühlung
DB/WB (° C)	35/24	18/12

### Vor Inbetriebnahme:

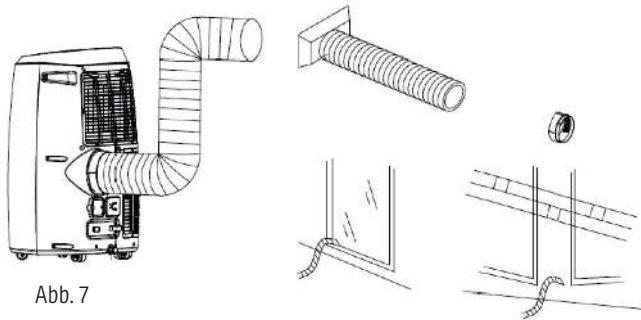
- Prüfen, ob der Abluftschlauch ordnungsgemäß sitzt.
- Hinweise für Kühlung und Funktion Lufttrocknung: Bei Auswahl der Funktionen Kühlung und Lufttrocknung zwischen jedem EIN-/ AUSSCHALTEN eine Pause von min. 3 Minuten verstreichen lassen.
- Netzspannung prüfen.
- Steckdose für Wechselstrom.
- Steckdose nicht zusammen mit anderen Geräten verwenden.
- Spannung: AC220/240/50Hz

### Betriebsmodus Kühlen

- Die Taste „Mode“ (4) solange drücken, bis das Symbol „Cool“ aufleuchtet.
- Mit der Taste „Up“ (6) oder „Down“ (5), die gewünschte Umgebungstemperatur auswählen. (16° C - 31° C)
- Drücken Sie den „Speed“ (7) Knopf, um die Geschwindigkeit des Ventilators einzustellen.

### Betriebsmodus Luft trocknen

- Die Taste „Mode“ (4) solange drücken, bis das Symbol „Dehum“ aufleuchtet.
- Automatische Einstellung der gewählten Temperatur auf Umgebungstemperatur minus 2° C (16° C - 31° C).
- Automatische Einstellung des Ventilators auf Niedrige Geschwindigkeit.

## Ventilator

- Die Taste „Mode“ (4) solange drücken, bis das Symbol „Fan“ aufleuchtet.
- Die Taste „Speed“ (7) drücken und die Geschwindigkeit des Ventilators auswählen.

## Timer

- Wenn die Klimaanlage läuft, drücken Sie die Taste «Timer», um über die Temperaturtasten + und - eine Zeit zwischen 0-24 h auszuwählen.
- Ihre gewählte Zeit wird durch langsames Blinken auf dem Display angezeigt.
- Bestätigen Sie Ihre Zeiteinstellung, indem Sie die Taste «Timer» erneut drücken.
- Die verbleibende Zeit wird nun auf dem Display angezeigt.
- Um die Funktion abzubrechen, drücken Sie einmal die Taste «Timer» und die gewählte Zeit wird gelöscht.

## Schwenken (Luftstrom)

Nach Einschalten des Gerätes die Taste „Swing“ (2) drücken. Der Lüfter bewegt sich anschliessend hoch und runter. Nach erneutem Drücken der Taste stoppt die Funktion, und der Lüfter bleibt in der aktuellen Position stehen.

## Schlafmodus

- Im Kühlmodus die Taste „Sleep“ (1) drücken und Temperatur einstellen. Nach einer Stunde erhöht sich die Temperatur um 1° C und maximal um 2° C nach 2 Stunden.
- Durch erneutes Drücken der Taste „Sleep“ (1) wird die Funktion beendet.

## Wassertank

- Integrierte Warnfunktion „Wassertank voll“ (w.f). Der in dem Klimagerät integrierte Wassertank ist mit einem Füllstandsanzeige ausgestattet, der den Wasserstand kontrolliert. Erreicht der Wasserstand eine bestimmte Höhe, leuchtet die Funktionsleuchte „Wassertank voll“ (w.f) auf. (Bei einer funktionsuntüchtigen Wasserpumpe bitte bei vollem Tank den Gummistopfen unten im Gerät entfernen, damit das Wasser ablaufen kann.)

## 6. REINIGUNG

### Hinweis

- Vor Reinigung des Gerätes das Gerät vom Netz trennen.
- Kein Benzin oder andere chemischen Reinigungsmittel zur Reinigung verwenden.
- Das Gerät nicht nass reinigen.
- Ist das Klimagerät defekt, bitte den Händler oder einen Fachbetrieb kontaktieren.

### Luftfilter

- Der Luftfilter sollte alle zwei Wochen gereinigt werden oder dann, wenn er verschmutzt ist.
- Auseinanderbauen: das Gitter des Lufteinlasses abnehmen und den Filter herausnehmen.
- Reinigung: Den Filter mit einem milden Reinigungsmittel in handwarmem Wasser (40° C) auswaschen. Anschliessend an der Luft trocknen lassen.
- Zusammenbauen: Filter wieder in den Lufteinlass einsetzen und die Bauteile ordnungsgemäss montieren.

### Klimagerät von aussen reinigen

- Das Gerät mit einem milden Reinigungsmittel und einem feuchten Lappen reinigen. Anschliessend mit einem trockenen Lappen nachwischen.

## 7. FEHLERBEHEBUNG

PROBLEM	MÖGLICHE URSACHEN	LÖSUNGSVORSCHLÄGE
Trotz Betätigung des ON/OFF Schalters läuft das Gerät nicht	Die Leuchtanzeige „Voller Wassertank“ blinkt, der Wassertank ist voll.	Wassertank leeren.
	Umgebungstemperatur ist niedriger als die voreingestellte Temperatur. (Kühl-Modus)	Temperatur zurücksetzen.
Nicht kühl genug	Türen und Fenster sind nicht geschlossen.	Schliessen Sie Türen und Fenster.
	Es gibt Hitzequellen im Raum.	Entfernen Sie, wenn möglich, die Hitzequellen.
	Abgasschlauch ist blockiert oder nicht verbunden.	Reinigen oder verbinden Sie den Abgasschlauch.
	Eingestellte Temperatur ist zu hoch.	Stellen Sie die Temperatur erneut ein.
Geräuschentwicklung	Luft Eintrittsöffnung ist blockiert.	Reinigen Sie die Luft eintrittsöffnung.
	Der Untergrund ist nicht eben oder flach.	Das Gerät nach Möglichkeit auf eine flache und ebene Fläche stellen.
	Das Geräusch entsteht durch die Zirkulation des Kältemittels in dem Klimagerät.	Alles ok.
E0 Code	Sensor Umgebungstemperatur funktioniert nicht.	Temperatursensor austauschen (das Klimagerät funktioniert trotzdem).
E2 Code	Wassertank voll.	Wassertank leeren.
E3 Code	Verdampfer-Temperatursensor ausgefallen.	Verdampfer-Temperatursensor ersetzen.

## 8. GARANTIE / ENTSORGUNG / TECHNISCHE ÄNDERUNGEN

### **Garantie**

Die Geräte werden vor der Auslieferung genau kontrolliert. Sollte trotzdem einmal ein Mangel an Ihrem Gerät auftreten, wenden Sie sich vertrauensvoll an Ihren Verkäufer. Bitte bringen Sie den Kaufbeleg mit, denn dieser ist für jede Garantieleistung vorzulegen. Die Garantie beträgt 24 Monaten ab dem Kaufdatum.

### **Entsorgung**

Das Gerät muss fachgerecht entsorgt werden. Das Gerät kann bei jedem Fachhändler kostenlos zur Entsorgung abgegeben werden.

### **Technische Änderungen**

Änderungen in Technik und Design vorbehalten. Wir haften nicht für technische oder redaktionelle Änderungen oder Auslassungen in diesem Dokument.

Bitte behalten Sie das Verpackungsmaterial für das Gerät auf.

### **CE-Konformitätserklärung**

Das Gerät entspricht folgenden Standards

EN 55014-1:2017

EN 55014-2:2015

EN 60335-1:2012/AC:2014

EN 60335-2-40:2003 + A11:2004 + A12:2005 + A1:2006 + Cor.:2006 + A2:2009  
+ Cor.:2010 + A13:2012 + A13:2012/AC:2013

EN 61000-3-2:2014

EN 61000-3-3:2013

EN 62233:2008

2014/30/EU

2014/35/EU



#### ENTSORGUNGSHINWEISE FÜR DEN ELEKTRISCHEN TEIL DES PRODUKTS

**Gemäss Artikel 26 des Gesetzeserlass vom 14. März 2014 zur Umsetzung der Richtlinie 2012/19/EG und des Erlasses vom 4. März 2014 zur Umsetzung der Richtlinie 2011/65/EG zur Verringerung der Verwendung gefährlicher Stoffe in Elektro- und Elektronikgeräten und zur Abfallentsorgung.**

Das Symbol der durchgestrichenen Mülltonne auf dem Gerät oder der Verpackung weist darauf hin, dass das Gerät am Ende seiner Lebensdauer getrennt von anderen Abfällen über entsprechende Sammelstellen zu entsorgen ist. Das elektronische oder elektrische Altgerät kann auch aussortiert und bei Anschaffung eines vergleichbaren Neugerätes an den Händler zurückgegeben werden. Die entsprechende Altgerätesammlung zwecks umweltfreundlicher Wiederverwertung verringert die Belastungen für Umwelt und Mensch und unterstützt die Wiederverwendung und/oder das Recycling von wertvollen Wertstoffen.

Die nicht fachgerechte Entsorgung des Produkts durch den Benutzer kann je nach Gesetzeslage mit Bussgeldern geahndet oder strafrechtlich verfolgt werden. Im Gerät enthaltene Akkus oder Batterien sind getrennt über die entsprechenden Behälter für die Sammlung von Altbatterien zu entsorgen.



#### ENTSORGUNG VON BATTERIEN UND AKKUMULATOREN

**Gemäss der Gesetzesverordnung 188 vom 20. November 2008 zur Umsetzung der Richtlinie 2006/66/EG im Umgang mit Altbatterien oder verbrauchten Akkus und ähnlichen Abfällen weist das Symbol der durchgestrichenen Mülltonne auf der Batterie darauf hin, dass es verboten ist, Altbatterien im Hausmüll zu entsorgen.**

Batterien und Akkus enthalten stark umweltbelastende Stoffe. Der Benutzer ist verpflichtet, Altbatterien über öffentliche Sammelstellen oder entsprechende Behälter zu entsorgen. Dieser Service ist kostenlos. Auf diese Weise werden die gesetzlichen Anforderungen eingehalten und die Umwelt geschont. Die Symbole zur Kennzeichnung der in Batterien und Akkus enthaltenen Gefahrstoffe sind wie folgt: Hg= Quecksilber, Cd= Cadmium, Pb= Blei.



**Firma**

Armin Schmid  
Olensbachstrasse 9–15  
**CH-9631 Ulisbach**  
Tel. Int. +41 71 987 60 60  
Tel. Nat. 0848870850  
info@sonnenkoenig.ch  
www.sonnenkoenig.ch

**Firma**

Armin Schmid  
Peter-Henlein-Strasse 5  
**D-89331 Burgau**  
Tel: 0180 500 64 35  
info@sonnenkoenig.ch  
www.sonnenkoenig.ch

Festnetz 14 Cent/Minute  
Mobilnetz bis 42 Cent/Minute



# FRESCO 140-180

CLIMATISEUR MOBILE

Mode d'emploi



Article-nr. FRESCO 140: 10001002  
Article-nr. FRESCO 180: 10001102

## **Table des matières**

<b>1</b>	<b>Consignes de sécurité</b> .....	<b>19</b>
<b>2</b>	<b>Description des éléments de l'appareil</b> .....	<b>21</b>
<b>3</b>	<b>Accessoires</b> .....	<b>22</b>
<b>4</b>	<b>Panneau, télécommande et WIFI</b> .....	<b>22</b>
<b>5</b>	<b>Utilisation</b> .....	<b>26</b>
<b>6</b>	<b>Instructions d'entretien</b> .....	<b>28</b>
<b>7</b>	<b>Résolution des pannes</b> .....	<b>28</b>
<b>8</b>	<b>Garantie / Élimination / Modifications techniques</b> .....	<b>29</b>

## 1. CONSIGNES DE SÉCURITÉ

FR

Avant la première mise en service, veuillez lire scrupuleusement le mode d'emploi dans son Intégralité et tenir compte des consignes de sécurité afin d'éviter les dommages liés à une commande mauvaise ou non conforme ainsi qu'à des conditions d'environnement non autorisées. Conservez ce mode d'emploi afin de pouvoir le consulter de nouveau ultérieurement.

Après avoir retiré l'emballage, contrôler que l'appareil ne présente aucun dommage. Si vous soupçonnez des dommages, ne mettez pas l'appareil en marche et adressez-vous à un spécialiste. L'emballage recyclable doit être tenu hors de portée des petits enfants ou être jeté aux ordures, mais doit être jeté de manière appropriée. Cet appareil ne doit être utilisé que pour l'usage pour lequel il a été expressément mis au point. Toute autre utilisation doit être considérée comme inappropriée et par conséquent comme dangereuse. Le fournisseur décline toute responsabilité concernant d'éventuels dommages corporels et/ou matériels, pouvant être imputés à une utilisation inappropriée ou incorrecte.

Cet appareil peut être utilisé par des enfants âgés de 8 ans et plus et par des personnes à capacités physiques, sensorielles et mentales réduites ou sans expérience et sans les connaissances nécessaires, à condition qu'ils soient assistés ou qu'ils aient reçu des instructions concernant l'utilisation en toute sécurité de l'appareil et qu'ils comprennent quels sont les dangers encourus. Les enfants ne doivent pas jouer avec l'appareil. Les opérations de nettoyage et d'entretien de l'appareil ne doivent pas être effectuées par des enfants sans surveillance. Assurez-vous de placer l'appareil sur une surface appropriée et étanche, de sorte que le liquide déversé ne peut pas causer de dommages.

Les réparations des appareils électriques ne doivent être effectuées que par des spécialistes. Des réparations et de modifications des appareils effectuées de manière inappropriée peuvent avoir des conséquences dangereuses pour l'utilisateur, pour lesquelles les prétentions en garantie seront rejetées.

**TRÈS IMPORTANT!** Veuillez ne pas installer ni utiliser votre climatiseur mobile avant d'avoir attentivement lu ce manuel. Veuillez conserver la notice d'utilisation de ce manuel en cas de demande de garantie produit et à titre de référence.

**IMPORTANT: Attendez avant d'utiliser au moins 12 heures après le déballage de l'équipement!**

### **ATTENTION**

- L'appareil doit être conservé dans une salle dénuée de sources de feu continues (par exemple : une flamme nue, un appareil à gaz en fonctionnement ou un radiateur électrique allumé).
- Ne pas percer ni brûler.
- Veuillez noter que les réfrigérants peuvent ne pas avoir d'odeur.

### **Informations spécifiques concernant les appareils fonctionnant au gaz réfrigérant R 290:**

- Veuillez lire attentivement tous les avertissements.
- Lors de la décongélation et du nettoyage de l'appareil, ne pas utiliser d'autres outils que ceux recommandés par le fabricant.
- L'appareil doit être installé dans une zone dénuée de sources de feu continues (par exemple : une flamme nue, un appareil à gaz ou électrique en fonctionnement).
- Ne pas percer ni brûler.
- Cet appareil contient 210 g (voir étiquette de valeurs nominales à l'arrière de l'unité) de gaz réfrigérant R290.
- Le gaz R290 est un gaz réfrigérant conforme aux directives européennes sur l'environnement. Ne percer

aucune partie du circuit de refroidissement.

- Si l'appareil est installé, utilisé ou conservé dans une zone non ventilée, la salle doit être conçue de manière à prévenir l'accumulation de fuites de gaz réfrigérant, car celles-ci peuvent présenter un risque d'incendie ou d'explosion. En effet, les radiateurs électriques, les cuisinières ou toute autre source de feu risquent d'enflammer le réfrigérant.
- L'appareil doit être conservé de manière à prévenir tout problème mécanique.
- Les personnes qui font fonctionner ou travaillent sur le circuit de refroidissement doivent disposer d'un certificat approprié délivré par un organisme accrédité garantissant un niveau de compétences suffisant pour manipuler les réfrigérants, conformément à une évaluation spécifique reconnue par les associations du secteur.
- Les réparations doivent être effectuées sur recommandation du fabricant. Les travaux d'entretien et de réparation nécessitant l'assistance d'autres professionnels qualifiés doivent être effectués sous la supervision d'une personne spécialisée dans l'utilisation de réfrigérants inflammables.

### Consignes de sécurité:

1. Ne pas brancher l'appareil à une prise en cours de réparation ou non installée correctement.
2. Ne pas utiliser l'appareil :
  - A : près d'une source de feu.
  - B : dans une zone où de l'huile risque de gicler.
  - C : dans une zone directement exposée à la lumière du soleil.
  - D : dans une zone où de l'eau risque de gicler.
  - E : à proximité d'une baignoire, d'une douche ou d'une piscine.
3. N'insérez pas vos doigts ni de tiges dans la sortie d'air. Veillez tout particulièrement à prévenir les enfants de ces dangers.
4. Maintenez l'unité orientée vers le haut lors du transport ou du stockage, afin que le compresseur soit convenablement en place.
5. Avant de nettoyer le climatiseur, pensez toujours à éteindre ou à débrancher l'alimentation électrique.
6. Lorsque vous déplacez le climatiseur, pensez toujours à éteindre et à débrancher l'alimentation électrique, puis déplacez-le lentement.
7. Afin d'éviter tout risque d'incendie, ne pas couvrir le climatiseur.
8. L'ensemble des prises du climatiseur doivent être conformes aux exigences locales en matière de sécurité électrique. Si nécessaire, faites vérifier sa conformité.
9. Les jeunes enfants doivent être sous surveillance afin de s'assurer qu'ils ne jouent pas avec l'appareil.
10. Si le câble d'alimentation est endommagé, il doit être remplacé par le fabricant, son prestataire de services ou toute autre personne qualifiée afin d'éviter tout risque.
11. Cet appareil peut être utilisé par des enfants âgés de huit ans et plus, des personnes aux capacités physiques, sensorielles ou mentales réduites et des personnes sans expérience ou connaissances, à condition qu'ils soient accompagnés et qu'ils aient reçu les instructions nécessaires à l'utilisation de cet appareil de manière sécurisée, en étant conscients des dangers encourus. Les enfants ne doivent pas jouer avec cet appareil. Le nettoyage et l'entretien de l'appareil ne doivent pas être effectués par des enfants sans surveillance.
12. L'appareil doit être installé de façon conforme à la réglementation nationale en matière de câblage.
13. Détail du type et des valeurs nominales des fusibles: T, 250V AC, 2A.
14. Pour empêcher tout effet néfaste sur l'environnement ou la santé humaine lié à une élimination incontrôlée des déchets, veuillez le recycler de façon responsable afin de promouvoir la réutilisation durable des matériaux. Pour retourner un appareil usagé, veuillez utiliser les systèmes de retour et de collecte des déchets, ou contacter le détaillant chez qui le produit a été acheté. Ils sont habilités à reprendre l'appareil à des fins de recyclage respectueux de l'environnement.
15. Potentiel de réchauffement planétaire R290: 3

16. Pour tout travail de réparation ou d'entretien de l'appareil, veuillez faire appel à un technicien de maintenance agréé.
17. Ne pas tirer, déformer ou modifier le câble d'alimentation électrique, ni l'immerger dans l'eau. Tirer ou mal utiliser le câble d'alimentation peut provoquer des dommages au sein de l'appareil et entraîner des décharges électriques.
18. Veuillez respecter la réglementation nationale en matière de gaz.
19. Ne pas obstruer les ouvertures de ventilation.
20. Toute personne travaillant sur ou perçant le circuit de refroidissement doit détenir un certificat valide délivré par une autorité d'évaluation accréditée du secteur garantissant un niveau de compétences suffisant pour manipuler les réfrigérants, conformément aux règles d'évaluation reconnues dans le secteur.
21. Les travaux d'entretien doivent être exclusivement effectués conformément aux recommandations du fabricant de l'appareil. Les travaux d'entretien et de réparation nécessitant l'assistance d'autres professionnels qualifiés doivent être effectués sous la supervision d'une personne spécialisée dans l'utilisation de réfrigérants inflammables.
22. Ne pas allumer ni éteindre le climatiseur en insérant ou en tirant sur le câble d'alimentation, car cela peut provoquer une décharge électrique ou un incendie en raison de la chaleur émise.
23. Débranchez l'appareil si vous entendez des bruits inhabituels, ou si vous sentez ou voyez de la fumée en sortir.

### Notes:



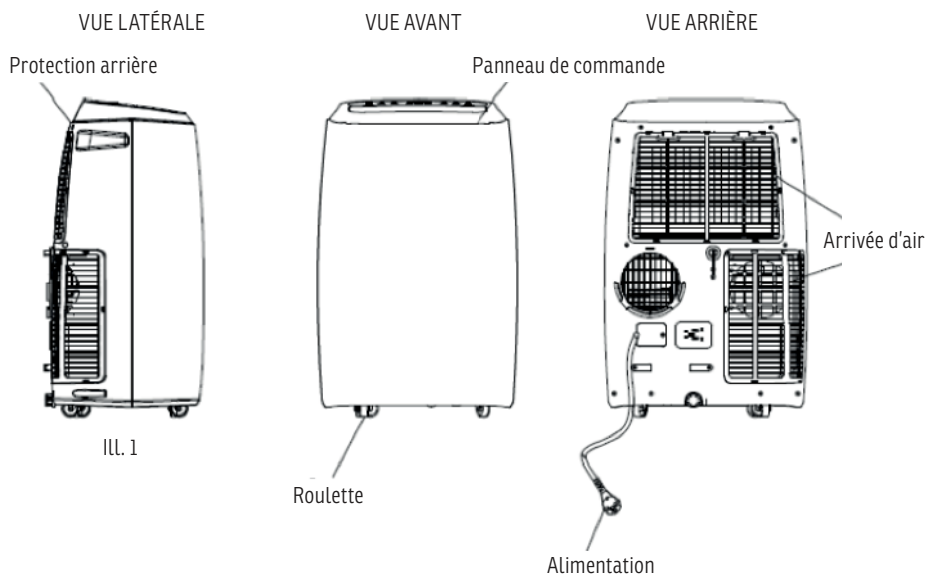

- En cas de dommages, contactez votre détaillant ou tout autre atelier de réparation habilité.
- En cas de dommages, veuillez couper le commutateur d'air, débrancher le câble d'alimentation et contacter votre détaillant ou tout autre atelier de réparation habilité ;
- Dans tous les cas, le câble d'alimentation doit être fermement branché.
- Pour éviter tout risque, coupez le commutateur d'air et débranchez le câble d'alimentation si ce dernier est endommagé. Il doit être remplacé par votre détaillant ou tout autre atelier de réparation habilité.

## 2. DESCRIPTION DES ÉLÉMENTS DE L'APPAREIL



### 3. ACCESSOIRES

FR

Pièce	Description	Dimensions
	Climatiseur mobile	440*715*355 mm 470*764*370 mm
	Tuyau d'évacuation	longueur: 1500 mm Diamètre: 150 mm
	Raccord de tuyau (côté fenêtre)	Diamètre: 150 mm
	Raccord de tuyau (côté climatiseur)	Diamètre: 150 mm
	Télécommande	100*45 mm

### 4. PANNEAU, TÉLÉCOMMANDE ET WIFI

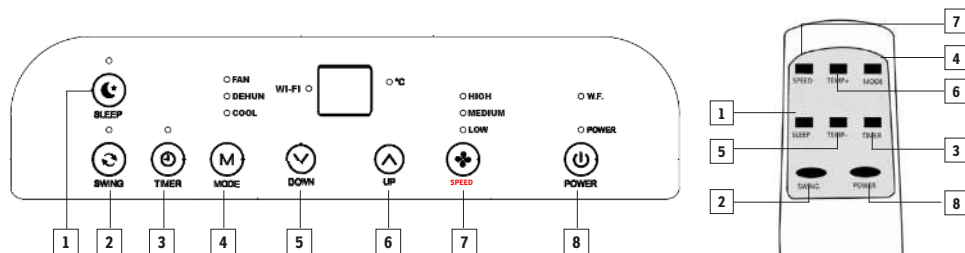

- 1** Sleep: Sélecteur du mode nuit
- 2** Swing: Sélecteur du flux d'air
- 3** Timer: Programmeur horaire
- 4** Mode: Sélecteur de mode
- 5** Down: Sélecteur de température et timer vers le bas
- 6** Up: Sélecteur de température et timer vers le haut

- 7** Speed: Sélecteur de vitesse du ventilateur
- 8** Power
- 9** WI-FI: S'allume en permanence lorsqu'il est connecté au WLAN. connecté / clignote régulièrement, s'il n'est pas connecté avec Connexion WLAN

## Mise en place du système de contrôle WLAN

Veillez procéder comme suit pour commander votre appareil à distance via WLAN:

Important: L'appareil n'a pas de mode de chauffage, même s'il est affiché sous la forme d'une touche dans l'APP uniforme.

FR



1. Démarrez Play Store (Android) ou App Store (Apple) sur votre smartphone et recherchez le «SMART REMOTE KING» de SONNENKÖNIG. Téléchargez l'application.

2. L'application sera installée sur votre smartphone.



3. Ouvrez l'application et sélectionnez «Register».



4. Entrez votre numéro de téléphone portable, l'indicatif du pays a déjà été saisi.

**ASSUREZ-VOUS QUE LE SMARTPHONE QUE VOUS VOULEZ UTILISER POUR CONTRÔLER VOTRE APPAREIL ET L'APPAREIL SONT CONNECTÉS AU MÊME MODEM SANS FIL.**



5. Vous recevrez le «Verifikation Code». Entrez le code et le mot de passe dans les 60 secondes et sélectionnez «Confirm» pour confirmer l'enregistrement.



6. Afin d'utiliser notre application, votre appareil doit être ajouté à l'application une seule fois. Sélectionnez «Ajouter un appareil».



7. Dès que le voyant de l'appareil clignote rapidement, sélectionnez dans l'application: «Confirm Indicator rapidly blinks». Si l'appareil a déjà été connecté au modem WIFI, le voyant WIFI ne clignote pas automatiquement.

Pour réinitialiser l'appareil et faire clignoter rapidement la lampe WIFI à nouveau: Appuyez sur le bouton SLEEP pendant 5 secondes et le voyant WIFI clignote rapidement.

**LE MODE WIFI NE PEUT ÊTRE RÉGLÉ QUE LORSQUE L'INDICATEUR DE MISE SOUS TENSION EST EN MODE OFF/STANDBY.**

FR

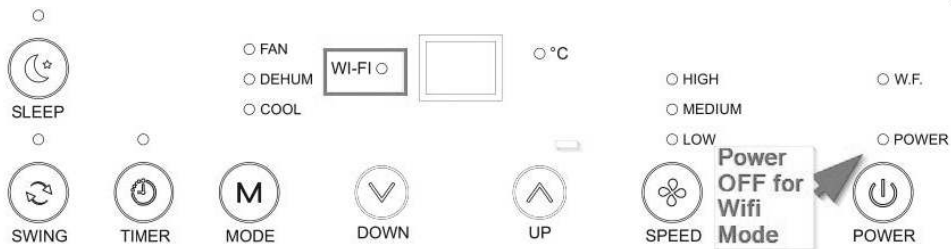

8. Entrez le mot de passe WLAN correct.

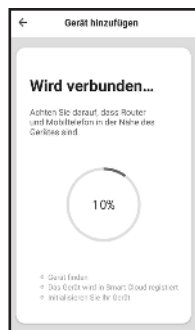

9. Une connexion est établie entre l'application et l'appareil. En cas d'échec, appuyez sur la touche WIFI de l'appareil pendant 5 secondes pour réinitialiser.



10. Sélectionnez «Done» si la connexion a réussi. Si aucune connexion n'a été établie, suivez les instructions de l'application.

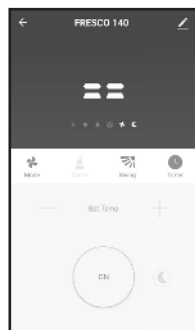

11. L'écran de fonctionnement de la machine apparaît.

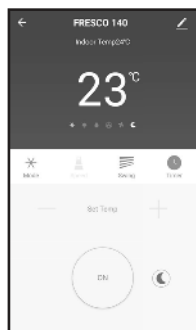

12. Sélectionnez «...» en haut à droite de l'écran de fonctionnement, puis sélectionnez «Modify Device Name» pour donner un nom logique à votre appareil afin que vous sachiez de quel appareil il s'agit.

Votre appareil et votre smartphone sont maintenant configurés pour être contrôlés à distance via WLAN.



## Configurer le contrôle WLAN sur votre smartphone

Veillez procéder comme suit pour activer votre appareil pour la télécommande WLAN:

FR



Branchez le climatiseur sur le secteur et appuyez sur le bouton Power pour éteindre l'appareil.



Appuyez sur le bouton SLEEP et maintenez-le enfoncé pendant environ 5 secondes ou jusqu'à ce qu'un bip sonore retentisse. Le voyant Wifi devrait maintenant clignoter rapidement.

La fonction WLAN de votre appareil est maintenant prête à être connectée.

Avant de procéder à l'installation

- Trouvez un endroit à proximité d'une alimentation électrique.
- Comme le montrent les illustrations 5 et 5 A, installez le tuyau de sortie et réglez correctement la position de la fenêtre.



ILL. 5

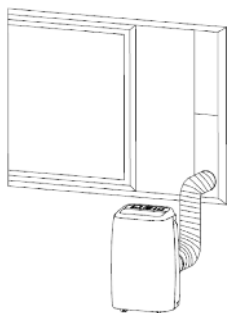

ILL. 5 A

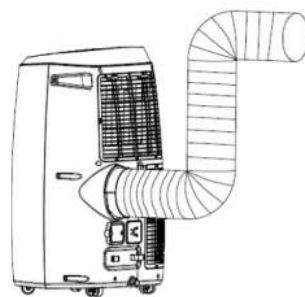

ILL. 6

## 5. UTILISATION

FR

- Insérez le câble d'alimentation dans une prise reliée à la terre AC220-240V/50Hz.
- Comme le montre l'illustration 6, fixez correctement le tuyau de vidange
- Le climatiseur doit être installé sur une surface plane et la plus vide possible. Ne bloquez pas la sortie d'air. Un diamètre d'au moins 30 cm de vide doit être respecté autour du climatiseur.

### Installation du tuyau d'échappement

- Tournez les deux extrémités du tuyau d'échappement dans l'élément de fixation carré et dans l'élément de fixation plat.
- Insérez l'élément de fixation carré dans l'ouverture au dos du climatiseur (Ill. 7).
- Placez l'autre extrémité du tuyau sur le rebord de la fenêtre.

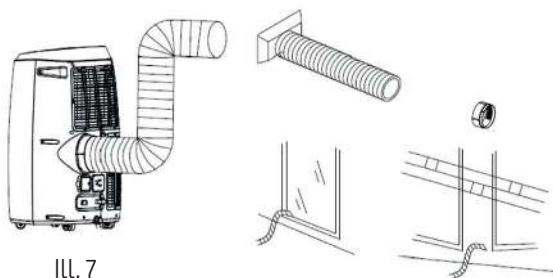

ILL. 7

### Gamme de températures en état de marche :

	Refroidissement maximal	Refroidissement minimal
TS/TM (° C)	35/24	18/12

### Avant utilisation:

- Vérifiez que le tuyau de sortie a été correctement installé.
- Attention, pour les opérations de refroidissement et de déshumidification: Lorsque vous utilisez les fonctions de refroidissement et de déshumidification, maintenez un intervalle d'au moins trois minutes entre chaque arrêt et remise en marche.
- Vérifiez que l'alimentation électrique est conforme aux exigences.
- La prise est conçue pour une utilisation en courant alternatif.
- Ne pas partager une prise avec d'autres appareils.
- Les valeurs nominales sont: AC220-240V, 50Hz.

### Mode refroidissement

- Appuyez sur le bouton «Mode» (4) jusqu'à ce que le symbole «Cool» s'affiche.
- Appuyez sur le bouton „Up” (6) ou „Down” (5), pour sélectionner la température de la pièce souhaitée (16° C - 31° C).
- Appuyez sur le bouton «Speed» (7) pour sélectionner une vitesse de ventilation.

### Mode déshumidification

- Appuyez sur le bouton «Mode» (4) jusqu'à ce que le symbole «Dehum» s'affiche.
- Réglez automatiquement la température sélectionnée sur la température ambiante de la pièce moins 2° C (16° C - 31° C).
- Réglez automatiquement le moteur du ventilateur sur une vitesse de ventilation faible.

### Mode ventilation

- Appuyez sur le bouton «Mode» (4) jusqu'à ce que le symbole «Fan» s'affiche.
- Appuyez sur le bouton «Speed» (7) pour sélectionner une vitesse de ventilation .

### Mode minuterie

- Lorsque le climatiseur est en marche, appuyez sur la touche «Timer» pour sélectionner une durée comprise entre 0 et 24 h à l'aide des touches + et - de température.
- L'heure que vous avez sélectionnée s'affiche à l'écran en clignotant lentement.
- Confirmez votre réglage de l'heure en appuyant à nouveau sur la touche «Timer».
- Le temps restant s'affiche à l'écran.
- Pour annuler la fonction, appuyez une fois sur la touche «Timer» et l'heure sélectionnée est effacée.

### Oscillation (flux d'air)

- Une fois la machine allumée, appuyez sur le bouton «Swing» (2) et la persienne oscillera continuellement de haut en bas. Appuyez à nouveau sur ce bouton pour que l'oscillation cesse et que la persienne reste dans cette position.

### Sélecteur du mode nuit

- Lorsque l'appareil est en mode refroidissement, appuyez sur le bouton «Sleep» (1) pour régler la température. Elle augmente d' 1° C au bout d'une heure et, au maximum, de 2° C au bout de deux heures.
- Appuyez de nouveau sur le bouton «Sleep» (1) pour annuler le réglage.

### Drainage

- Système d'alarme de trop-plein dans le réservoir d'eau interne. Le réservoir d'eau interne du climatiseur est équipé d'un interrupteur de sécurité qui contrôle le niveau d'eau. Lorsque le niveau d'eau atteint une certaine hauteur, le voyant de trop-plein d'eau s'allume. (Si la pompe à eau est endommagée, veuillez, lorsque le réservoir est plein, retirer le bouchon en caoutchouc en-dessous de l'unité et laisser sortir toute l'eau.)

## 6. INSTRUCTIONS D'ENTRETIEN

FR

### Note

- Avant de nettoyer l'appareil, assurez-vous qu'il est bien débranché de toute alimentation électrique.
- Ne pas utiliser d'essence ou d'autres produits chimiques pour nettoyer l'appareil.
- Ne pas laver directement la machine.
- Si le climatiseur est endommagé, veuillez contacter votre détaillant ou atelier de réparation.

### Filtre à air

- Si le filtre à air se retrouve obstrué par de la poussière/saleté, le nettoyer une fois toutes les deux semaines.
- Démontage: Ouvrez la grille d'entrée d'air et retirez le filtre à air.
- Nettoyage: Nettoyez le filtre à air à l'aide d'un détergent neutre dans l'eau tiède (40° C) et essuyez-le à l'ombre.
- Montage: Placez le filtre à air dans la grille d'entrée d'air, remplacez les composants tels qu'ils étaient.

### Nettoyez la surface du climatiseur

- Nettoyez d'abord la surface à l'aide d'un détergent neutre et d'un chiffon humide, puis essuyez-la avec un chiffon sec.

## 7. RÉOLUTION DES PANNES

PROBLÈME	CAUSES POSSIBLES	SOLUTIONS PROPOSÉES
L'appareil ne s'allume pas lorsque j'appuie sur le bouton marche/arrêt.	Le voyant de trop-plein clignote, le réservoir d'eau est plein.	Videz l'eau du réservoir.
	La température de la pièce est plus faible que la température configurée (mode refroidissement).	Reconfigurez la température.
Pas assez froid.	Les portes ou les fenêtres ne sont pas fermées.	Assurez-vous que toutes les fenêtres et portes sont fermées.
	Il y a des sources de chaleur dans la pièce.	Retirez les sources de chaleur si possible
	Le tuyau de sortie d'air n'est pas rattaché ou est bloqué.	Raccordez ou nettoyez le tuyau de sortie d'air.
	La température configurée est trop élevée.	Reconfigurez la température.
	L'arrivée d'air est bloquée.	Nettoyez l'arrivée d'air.
Bruyant.	Le sol n'est pas suffisamment plat ni horizontal.	Placez l'appareil sur une surface aussi plane et horizontale que possible.
	Le son provient du flux de réfrigérant à l'intérieur du climatiseur.	C'est normal.
Code E0	Le capteur de température ambiante est en panne.	Remplacez le capteur de température ambiante (l'appareil peut également fonctionner sans que le capteur soit remplacé).
Code E2	Trop-plein d'eau dans le réservoir.	Veuillez vider le réservoir d'eau.
Code E3	Défaillance de la sonde de température de l'évaporateur.	Remplacer la sonde de température de l'évaporateur.

### **Garantie**

L'appareil sont contrôlés de manière précise avant la livraison. Si malgré tout un vice devait être constaté sur votre appareil, adressez-vous en toute confiance à notre revendeur. Veuillez joindre la preuve d'achat, car celle-ci doit être présentée pour la prestation de garantie. La période de garantie est de 24 mois à compter de la date d'achat.

### **Élimination**

L'appareil doit être jeté de manière appropriée. L'appareil peut dans tous les cas être remis gratuitement à tout revendeur spécialisé.

### **Modifications techniques**

Sous réserve de modifications techniques ou de forme. Nous déclinons toute responsabilité en cas de modifications, d'erreurs ou d'omissions techniques ou rédactionnelles dans ce document.

S'il vous plaît conserver les matériaux d'emballage de l'appareil.

### **CE-Déclaration de conformité**

L'appareil est conforme aux normes suivantes

EN 55014-1:2017

EN 55014-2:2015

EN 60335-1:2012/AC:2014

EN 60335-2-40:2003 + A11:2004 + A12:2005 + A1:2006 + Cor.:2006 + A2:2009  
+ Cor.:2010 + A13:2012 + A13:2012/AC:2013

EN 61000-3-2:2014

EN 61000-3-3:2013

EN 62233:2008

2014/30/EU

2014/35/EU



#### INSTRUCTIONS D'ÉLIMINATION DE LA PARTIE ÉLECTRIQUE DU PRODUIT

**Conformément à l'article 26 du décret-loi du 14 mars 2014 portant application de la directive 2012/19/CE et de la loi du 4 mars 2014 portant application de la directive 2011/65/CE concernant la réduction de l'utilisation de substances dangereuses dans les équipements électriques et électroniques et la gestion des déchets.**

Le symbole de poubelle barré sur la machine ou l'emballage indique que les déchets générés à la fin de leur vie utile doivent être collectés séparément des autres déchets. L'utilisateur doit donc amener l'appareil aux points de collecte appropriés à la fin de sa durée de vie utile. Triez les déchets électroniques et électriques ou renvoyez l'achat de nouveaux appareils équivalents au concessionnaire dans le cadre d'un processus individuel. L'adeguata collecte sélective pour la mise en service ultérieure de l'équipement à recycler, le traitement et l'élimination écologiquement rationnelle, permet d'éviter d'éventuels effets néfastes sur l'environnement et la santé et de promouvoir la réutilisation et/ou le recyclage des matériaux auxquels ils appartiennent. Une mauvaise utilisation de ce produit par l'utilisateur entraînera l'application des sanctions administratives prévues par la législation applicable. Les piles contenues dans l'appareil doivent être éliminées séparément dans les conteneurs appropriés pour la collecte des piles usagées.



#### L'ÉLIMINATION DES PILES ET ACCUMULATEURS

**Conformément au décret législatif 188 du 20 novembre 2008 portant application de la directive 2006/66/CE relative aux piles, accumulateurs et déchets connexes, le symbole de la poubelle barrée d'une croix placée sur la batterie indique qu'il est interdit de jeter les piles usagées dans les ordures ménagères.**

Les batteries et les batteries contiennent des substances hautement polluantes pour l'environnement. L'utilisateur est tenu d'éliminer les piles usagées dans les points de collecte situés dans la municipalité ou dans les conteneurs appropriés. Le service est gratuit. De cette façon, les exigences légales seront respectées et l'environnement sera protégé. Les symboles identifiant les matières dangereuses qui peuvent être présentes dans les piles et accumulateurs sont les suivants: Hg= Mercure, Cd= Cadmium, Pb= Plomb.



**Maison**

Armin Schmid  
Olensbachstrasse 9–15  
**CH-9631 Ulisbach**  
Tel. Int. +41 71 987 60 60  
Tel. Nat. 0848870850  
info@sonnenkoenig.ch  
www.sonnenkoenig.ch

**Maison**

Armin Schmid  
Peter-Henlein-Strasse 5  
**D-89331 Burgau**  
Tel: 0180 500 64 35  
info@sonnenkoenig.ch  
www.sonnenkoenig.ch

Festnetz 14 Cent/Minute  
Mobilnetz bis 42 Cent/Minute



# FRESCO 140-180

CLIMATIZZATORE MOBILE

Manuale dell'utente



Nr. articolo FRESCO 140: 10001002  
Nr. articolo FRESCO 180: 10001102

## Indice

1 Avvertenze per la sicurezza.....	35
2 Nominazione delle parti .....	37
3 Accessori .....	38
4 Pannello di controllo, telecomando e WLAN .....	38
5 Utilizzo.....	42
6 Pulizia e manutenzione.....	44
7 Risoluzione dei problemi .....	44
8 Garanzia / Smaltimento / Modifiche tecniche .....	45

## 1. AVVERTENZE PER LA SICUREZZA

IT

Prima di mettere in funzione per la prima volta il prodotto, si raccomanda di leggere con cura le istruzioni d'uso e di rispettare le avvertenze di sicurezza al fine di evitare un utilizzo improprio o sbagliato come pure condizioni ambientali non idonee. Si raccomanda di conservare le istruzioni per futura consultazione.

Controllare l'apparecchio dopo averlo rimosso dall'imballo. In caso di sospetto danneggiamento non mettere in funzione l'apparecchio e rivolgersi ad un tecnico specializzato. Non conservare alla portata dei bambini il materiale d'imballo riciclabile, ma provvedere all'opportuno smaltimento. Utilizzare l'apparecchio esclusivamente per lo scopo per il quale è stato espressamente progettato. Qualsiasi altro impiego è improprio e quindi da ritenersi pericoloso. Il fornitore non risponde di eventuali danni a cose e persone, che sono imputabili ad un utilizzo inappropriato o errato.

Questo elettrodomestico può essere usato da bambini che abbiano compiuto gli 8 anni di età e da persone con capacità fisiche, sensoriali o mentali ridotte, oppure che manchino di esperienza e conoscenza, purché abbiano ricevuto assistenza o formazione per un uso sicuro dell'elettrodomestico e ne comprendano quindi i rischi connessi. I bambini non devono giocare con l'apparecchio. Operazioni di pulizia e di manutenzione non devono essere effettuate da bambini senza supervisione. Assicurarsi di posizionare il dispositivo su una superficie idonea e impermeabile, in modo che i liquidi sversati non possano causare alcun danno.

Eventuali riparazioni su apparecchi elettrici devono essere svolte esclusivamente da personale tecnico qualificato. Riparazioni e modifiche effettuate in maniera non qualificata possono avere conseguenze pericolose per l'utente, per le quali si declina ogni responsabilità e garanzia.

**MOLTO IMPORTANTE!** Si prega di non installare o utilizzare il condizionatore d'aria mobile fino a quando non si legge attentamente questo manuale. Conservare le istruzioni per l'uso in questo manuale quando si richiede una garanzia del prodotto e come riferimento.

### ATTENZIONE

- L'apparecchio deve essere conservato in una stanza senza fonti di fuoco continue (ad esempio: una fiamma aperta, un apparecchio a gas in funzione o una stufa elettrica accesa).
- Non perforare né bruciare.
- Si prega di notare che i refrigeranti potrebbero non avere odore.

### Informazioni specifiche relative ai dispositivi che funzionano con gas refrigerante R 290:

- Si prega di leggere attentamente tutte le avvertenze.
- Durante lo congelamento e la pulizia dell'apparecchio, non utilizzare strumenti diversi da quelli raccomandati dal produttore.
- L'apparecchio deve essere installato in una zona senza fonti di incendio continue (ad esempio: una fiamma aperta, un apparecchio a gas o elettrico in funzione).
- Non perforare né bruciare.
- Questo apparecchio contiene 210 g (vedere l'etichetta di classificazione sul retro dell'unità) gas refrigerante R290.

**IMPORTANTE: Attendere almeno 12 ore dopo aver disimballato l'apparecchio prima di utilizzarlo!**

- Il gas R290 è un gas refrigerante conforme alle direttive ambientali europee. Non perforare alcuna parte del sistema di raffreddamento.
- Se l'apparecchio è installato, utilizzato o stoccato in un'area non ventilata, il locale deve essere progettato in modo da prevenire l'accumulo di perdite di gas refrigerante, in quanto possono presentare un rischio di incendio o esplosione. . Infatti, riscaldatori elettrici, stufe o qualsiasi altra fonte di fuoco possono accendere il refrigerante.
- L'apparecchio deve essere tenuto in modo tale da evitare qualsiasi problema meccanico.
- Le persone che operano o lavorano sul sistema di raffreddamento devono avere un certificato appropriato rilasciato da un ente accreditato che garantisca un livello sufficiente di competenza nella gestione dei refrigeranti, in conformità con una valutazione specifica riconosciuta dalle associazioni di settore.
- Le riparazioni devono essere effettuate su raccomandazione del produttore. I lavori di manutenzione e riparazione che richiedono l'assistenza di altri professionisti qualificati devono essere eseguiti sotto la supervisione di una persona specializzata nell'uso di refrigeranti infiammabili.

### Istruzioni di sicurezza:

1. Non collegare l'apparecchio a una presa in riparazione o non installata correttamente.
2. Non usare il dispositivo:
  - A: vicino a una fonte di fuoco.
  - B: in un'area in cui l'olio potrebbe schizzare.
  - C: in un'area direttamente esposta alla luce solare.
  - D: in un'area in cui l'acqua potrebbe schizzare.
  - E: vicino a un bagno, doccia o piscina.
3. Non inserire le dita o gli steli nell'uscita dell'aria. Faccia particolare attenzione ad avvertire i bambini di questi pericoli.
4. Tenere l'unità rivolta verso l'alto durante il trasporto o l'immagazzinamento, in modo che il compressore sia posizionato correttamente.
5. Prima di pulire il condizionatore, spegnere sempre o scollegare l'alimentazione.
6. Quando si sposta il condizionatore d'aria, ricordarsi sempre di spegnere e scollegare l'alimentazione, quindi spostarla lentamente.
7. Per prevenire l'incendio, non coprire il condizionatore d'aria.
8. Tutte le prese del climatizzatore devono essere conformi ai requisiti locali di sicurezza elettrica. Se necessario, controllarne la conformità.
9. I bambini devono essere sorvegliati per assicurarsi che non giochino con il dispositivo.
10. Se il cavo di alimentazione è danneggiato, deve essere sostituito dal produttore, dal suo fornitore di servizi o da qualsiasi altra persona qualificata per evitare qualsiasi rischio.
11. Questo dispositivo può essere utilizzato da bambini di età pari o superiore a 8 anni, persone con ridotte capacità fisiche, sensoriali o mentali e persone senza esperienza o conoscenza, a condizione che siano accompagnati e istruiti necessario per utilizzare questo dispositivo in modo sicuro, essendo consapevoli dei pericoli coinvolti. I bambini non dovrebbero giocare con questo dispositivo. La pulizia e la manutenzione dell'apparecchio non devono essere eseguite da bambini non sorvegliati.
12. L'apparecchio deve essere installato in conformità alle normative nazionali sul cablaggio.
13. Dettagli del tipo e della potenza nominale dei fusibili: T, 250V AC, 2A.
14. Per evitare qualsiasi effetto negativo sull'ambiente o sulla salute umana dovuto allo smaltimento incontrollato dei rifiuti, riciclarlo in modo responsabile per promuovere il riutilizzo sostenibile dei materiali. Per restituire un apparecchio usato, utilizzare i sistemi di restituzione e raccolta dei rifiuti oppure contattare il rivenditore presso il quale è stato acquistato il prodotto. Hanno il diritto di riprendere il dispositivo per il riciclaggio rispettoso dell'ambiente.
15. Potenziale di riscaldamento globale: R290: 3
16. Per qualsiasi riparazione o manutenzione dell'apparecchio, consultare un tecnico dell'assistenza autorizzato.

17. Non tirare, deformare o modificare il cavo di alimentazione, né immergerlo in acqua. Tirare o utilizzare impropriamente il cavo di alimentazione può causare danni all'unità e provocare scosse elettriche.
18. Rispettare le normative nazionali in materia di gas.
19. Non ostruire le aperture di ventilazione.
20. Chiunque lavori o si eserciti nel sistema di raffreddamento deve essere in possesso di un certificato valido rilasciato da un'autorità di valutazione del settore accreditata per garantire una competenza sufficiente nella gestione dei refrigeranti, in conformità con gli standard industriali riconosciuti.
21. I lavori di manutenzione devono essere eseguiti solo in conformità con le raccomandazioni del produttore dell'apparecchio. I lavori di manutenzione e riparazione che richiedono l'assistenza di altri professionisti qualificati devono essere eseguiti sotto la supervisione di una persona specializzata nell'uso di refrigeranti infiammabili.
22. Non accendere o spegnere il condizionatore d'aria inserendo o tirando il cavo di alimentazione, poiché ciò potrebbe causare scosse elettriche o incendi a causa del calore emesso.
23. Scollegare l'unità se si avvertono rumori insoliti o se si sente odore o si vede del fumo uscire.

#### Nota:

- In caso di danni, contattare il rivenditore o un'altra officina autorizzata.
- In caso di danni, si prega di spegnere l'interruttore dell'aria, scollegare il cavo di alimentazione e contattare il proprio rivenditore o un altro centro di assistenza autorizzato;
- In ogni caso, il cavo di alimentazione deve essere collegato saldamente.
- Per evitare qualsiasi rischio, spegnere l'interruttore dell'aria e scollegare il cavo di alimentazione se danneggiato. Deve essere sostituito dal rivenditore o da un'altra officina autorizzata.

## 2. NOMINAZIONE DELLE PARTI

### VISTA LATERALE

Protezione posteriore



Fig. 1

### VISTA FRONTALE

Ruote

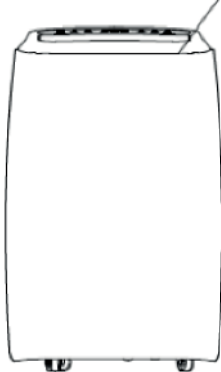

### VISTA POSTERIORE

Pannello di controllo



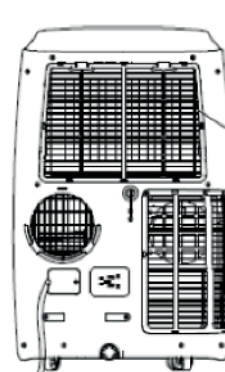

Ingresso dell'aria

Cavo elettrico



### 3. ACCESSORI

IT

Pezzo	Descrizione	Dimensione
	Condizionatore mobile	440*715*335 mm 470*764*370 mm
	Tubo di scarico	Lunghezza: 1500 mm Diametro: 150 mm
	Connettore del tubo (lato della finestra)	Diametro: 150 mm
	Connettore del tubo (lato del condizionatore)	Diametro: 150 mm
	Telecomando	100*45 mm

### 4. PANNELLO DI CONTROLLO, TELECOMANDO E WLAN

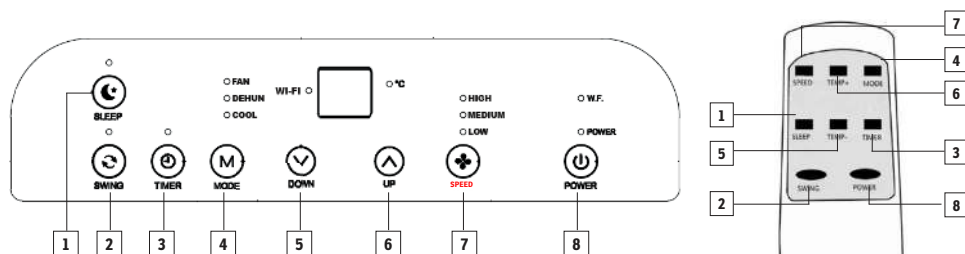

**1** Sleep: Selettore della modalità notturna

**2** Swing: oscillazione

**3** Timer: Programmatore orario

**4** Mode: Selettore di modalità

**5** Down: Selettore di temperatura e timer verso il basso

**6** Up: Selettore di temperatura e timer verso l'alto

**7** Speed: Selettore della velocità del ventilatore

**8** Power

**9** Wi-Fi: Si accende continuamente quando è collegato alla rete WLAN. Collegato / lampeggia regolarmente, se non collegato con WLAN collegata

## Impostazione del controllo WLAN sullo smartphone

Per controllare a distanza il dispositivo tramite WLAN, procedere come segue:

**Importante:** L'apparecchio non ha una modalità di riscaldamento, anche se questo viene visualizzato come un tasto nell'APP uniforme.

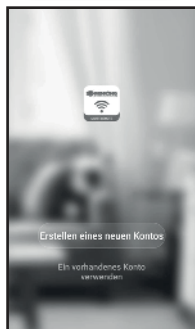

1. Avvia Play Store (Android) o App Store (Apple) sul tuo smartphone e cerca «SMART REMOTE KING» da SONNENKÖNIG. Scarica l'app.

2. L'applicazione verrà installata sullo smartphone.

3. Aprire l'applicazione e scegliere «Register».

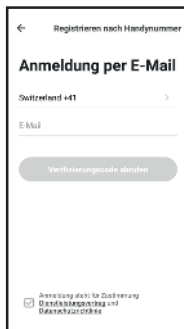

4. Inserisci il tuo numero di cellulare, il prefisso internazionale è già stato inserito.

**ASSICURARSI CHE LO SMARTPHONE CHE SI DESIDERA UTILIZZARE PER CONTROLLARE IL DISPOSITIVO E IL DISPOSITIVO SIANO COLLEGATI ALLO STESSO MODEM WIRELESS.**

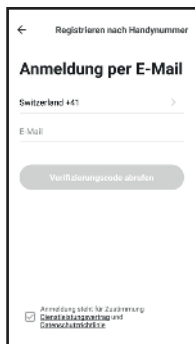

5. Riceverete il cosiddetto «Verification Code» via SMS. Inserire il codice e la password entro 60 secondi e selezionare «Confirm», per confermare la registrazione.



6. Per poter utilizzare la nostra applicazione, il tuo dispositivo deve essere aggiunto all'applicazione una sola volta. Selezionare «Aggiungi dispositivo».



7. Non appena la luce sul dispositivo lampeggia rapidamente, selezionare nell'applicazione: «Confirm Indicator rapidly blinks». Se il dispositivo è già stato collegato in precedenza al modem WIFI, la spia WIFI non lampeggia automaticamente.

Per resettare l'unità e far lampeggiare rapidamente la Lampada WIFI di nuovo: Premere il pulsante SLEEP per 5 secondi e la luce WIFI lampeggia rapidamente.

**LA MODALITÀ WIFI PUÒ ESSERE IMPOSTATA SOLO QUANDO L'INDICATORE POWER ON È IN MODALITÀ OFF/STANDBY.**

IT

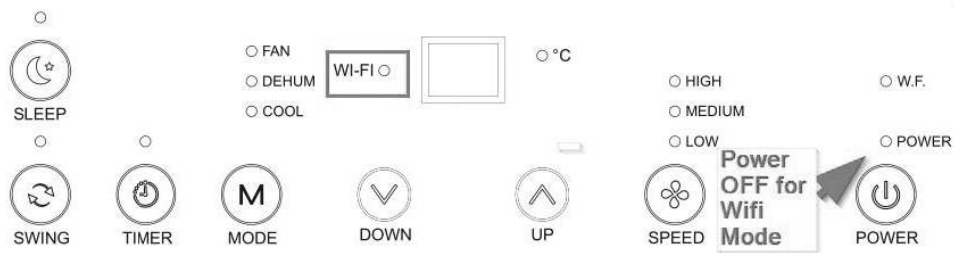

8. Inserire la password WLAN corretta.



9. Si stabilisce una connessione tra l'applicazione e il dispositivo. Se questo non riesce, premere il pulsante WIFI sull'unità per 5 secondi per azzerarla.



10. Selezionare «Done» se il collegamento ha avuto successo. Se non è stata stabilita alcuna connessione, seguire le istruzioni sull'applicazione.

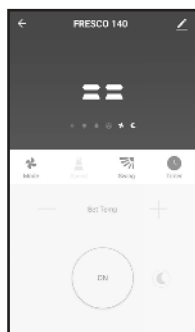

11. Viene visualizzata la schermata di funzionamento della macchina.

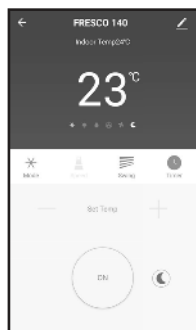

12. Selezionare «...» in alto a destra della schermata delle operazioni e quindi selezionare «Modify Device Name» per dare al dispositivo un nome logico in modo da sapere di quale dispositivo si tratta.

Il dispositivo e lo smartphone sono ora impostati per essere controllati a distanza tramite WLAN.



## Impostazione della funzione WLAN sul climatizzatore

Per attivare l'apparecchio per il telecomando WLAN procedere come segue:



Collegare il condizionatore d'aria alla rete elettrica e premere il tasto Power per spegnere l'unità.

IT



Tenere premuto il pulsante SLEEP per circa 5 secondi o fino a quando non appare un segnale acustico. La spia Wifi dovrebbe lampeggiare rapidamente.

La funzione WLAN dell'apparecchio è ora pronta per il collegamento.

Prima di procedere con l'installazione

- Trova un posto vicino a un alimentatore.
- Come mostrato nelle figure 5 e 5 A, installare il tubo di scarico e regolare correttamente la posizione della finestra.



Fig. 5

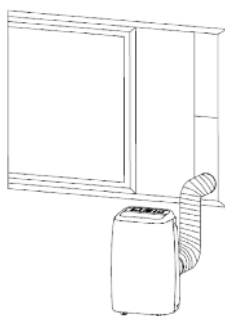

Fig. 5 A

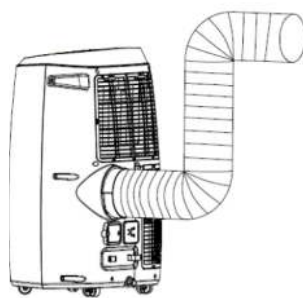

Fig. 6

## 5. UTILIZZO

IT

- Inserire il cavo di alimentazione in una presa con messa a terra AC220-240V / 50Hz.
- Come mostrato nella Figura 6, collegare correttamente il tubo di scarico
- Il condizionatore d'aria deve essere installato su una superficie piana e il più vuoto possibile. Non bloccare la presa d'aria. Un diametro di almeno 30 cm di vuoto deve essere mantenuto intorno al condizionatore d'aria.

### Installazione del tubo di scarico

- Ruotare entrambe le estremità del tubo di scarico verso la chiusura quadrata e l'elemento fessurante piano.
- Inserire il fermo quadrato nell'apertura sul retro del condizionatore (Fig. 7).
- Posizionare l'altra estremità del tubo sul davanzale della finestra.

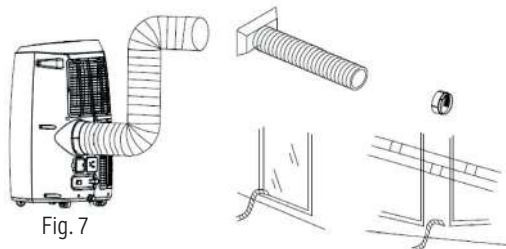

### Intervallo di temperatura in condizioni di lavoro

	Raffreddamento massimo	Raffreddamento minimo
TS/TM (° C)	35/24	18/12

### Prima dell'uso:

- Controllare che il tubo di scarico sia stato installato correttamente.
- Attenzione, per le operazioni di raffreddamento e deumidificazione: quando si utilizzano le funzioni di raffreddamento e deumidificazione, mantenere un intervallo di almeno tre minuti tra ogni spegnimento e riavvio.
- Verificare che l'alimentazione sia conforme ai requisiti.
- La spina è progettata per uso CA.
- Non condividere una spina con altri dispositivi.
- I valori nominali sono: AC220-240V, 50Hz.

### Modalità di raffreddamento

- Premere il pulsante «Mode» (4) fino a quando il simbolo «cool» si illumina.
- Premere il pulsante „Up” (6) o „Down” (5) per selezionare la temperatura desiderata (16° C - 31° C).
- Premere il pulsante «Speed» (7) per selezionare la velocità desiderata.

### Modalità di deumidificazione

- Premere il pulsante «Mode» (4) fino a quando il simbolo «Dehum» si illumina.
- Regola automaticamente la temperatura selezionata alla temperatura ambiente della stanza meno 2° C (16° C - 31° C).
- Si imposta automaticamente il motore del ventilatore su una bassa velocità della ventola.

### **Modalità di ventilazione**

- Premere il pulsante «Mode» (4) fino a quando il simbolo «Fan» si illumina.
- Premere il pulsante «Speed» (7) per selezionare la velocità desiderata.

### **Timer**

- Quando il climatizzatore è in funzione, premere il tasto «Timer» per selezionare un tempo compreso tra 0-24 ore tramite i tasti + e - temperatura.
- L'ora selezionata viene visualizzata sul display lampeggiando lentamente.
- Confermare l'impostazione dell'ora premendo nuovamente il pulsante «Timer».
- Il tempo rimanente viene ora visualizzato sul display.
- Per annullare la funzione premere una volta il tasto «Timer» e l'ora selezionata viene cancellata.

### **Oscillazione (flusso d'aria)**

- Una volta che la macchina è accesa, premere il pulsante «Swing» (2) e la feritoia oscilla continuamente su e giù. Premere nuovamente questo pulsante in modo che l'oscillazione si arresti e la feritoia rimanga in questa posizione.

### **Selettore della modalità notturna**

- Quando l'unità è in modalità di raffreddamento, premere il pulsante «Sleep» (1) per regolare la temperatura. Aumenta di 1° C dopo un'ora e al massimo di 2° C dopo due ore.
- Premere nuovamente il pulsante «Sleep» (1) per annullare l'impostazione.

### **Drenaggio**

- Sistema di allarme per il traboccamento nel serbatoio dell'acqua interno. Il serbatoio dell'acqua interno del condizionatore d'aria è dotato di un interruttore di sicurezza che controlla il livello dell'acqua. Quando il livello dell'acqua raggiunge una certa altezza, l'indicatore di overflow si accende. (Se la pompa dell'acqua è danneggiata, per favore, quando il serbatoio è pieno, rimuovere il tappo di gomma sotto l'unità e far uscire tutta l'acqua.

## 6. PULIZIA E MANUTENZIONE

IT

### Suggerimento

- Prima di pulire l'apparecchio, assicurarsi che sia scollegato dall'alimentazione.
- Non usare benzina o altri prodotti chimici per pulire l'unità.
- Non lavare direttamente la macchina.
- Se il condizionatore d'aria è danneggiato, contattare il rivenditore o l'officina.

### Filtro dell'aria

- Se il filtro dell'aria si ostruisce da polvere / sporco, pulirlo una volta ogni due settimane.
- Smontaggio: Aprire la griglia della presa d'aria e rimuovere il filtro dell'aria.
- Pulizia: Pulire il filtro dell'aria con un detergente neutro in acqua calda (40° C) e pulirlo all'ombra.
- Montaggio: Posizionare il filtro dell'aria nella griglia della presa d'aria, sostituire i componenti così come erano.

### Pulire la superficie del condizionatore d'aria

- Pulire prima la superficie con un detergente neutro e un panno umido, quindi pulire con un panno asciutto.

## 7. RISOLUZIONE DEI PROBLEMI

PROBLEMA	POSSIBILI CAUSE	SOLUZIONI PROPOSTE
Il dispositivo non si accende quando si preme il pulsante di accensione.	L'indicatore di overflow lampeggia, il serbatoio dell'acqua è pieno.	Svuotare l'acqua dal serbatoio.
	La temperatura ambiente è inferiore alla temperatura impostata (modalità di raffreddamento).	Riconfigurare la temperatura.
Non abbastanza freddo.	Porte o finestre non sono chiuse.	Assicurati che tutte le finestre e le porte siano chiuse.
	Ci sono fonti di calore nella stanza.	Rimuovere le fonti di calore, se possibile.
	Il tubo di uscita dell'aria non è collegato o bloccato.	Collegare o pulire il tubo di uscita dell'aria.
	La temperatura configurata è troppo alta.	Riconfigurare la temperatura.
	L'alimentazione d'aria è bloccata.	Pulire l'alimentazione dell'aria.
Rumoroso	Il terreno non è abbastanza piano né orizzontale.	Posizionare l'unità su un piano il più piatto possibile.
	Il suono proviene dal flusso di refrigerante all'interno del condizionatore d'aria.	È normale.
Code E0	Il sensore della temperatura ambiente è guasto.	Sostituire il sensore di temperatura ambiente (l'unità può funzionare anche senza sostituire il sensore).
Code E2	Troppo pieno di acqua nel serbatoio.	Si prega di svuotare il serbatoio dell'acqua.
Code E3	Sonda di temperatura evaporatore guasta	Sostituire il sensore di temperatura dell'evaporatore

### **Garanzia**

I prodotti vengono controllati attentamente prima della spedizione. Se dovesse comunque presentarsi un vizio sul vostro apparecchio, vi invitiamo a rivolgervi in tutta tranquillità al vostro rivenditore. Vi rammentiamo di portare appresso la ricevuta d'acquisto, che deve essere presentata per ogni prestazione in garanzia. Il periodo di garanzia è di 24 mesi dalla data di acquisto.

### **Smaltimento**

Provvedere ad un corretto smaltimento del prodotto. L'apparecchio può essere consegnato gratuitamente per il relativo smaltimento a qualsiasi rivenditore specializzato.

### **Modifiche tecniche**

Salvo modifiche tecniche ed estetiche. Non siamo responsabili per tali modifiche, differenze od omissioni contenute in questo manuale dell'utente.

Si prega di conservare il materiale d'imballaggio dell'apparecchio.

### **CE-Dichiarazione di Conformità**

Il dispositivo è conforme alle seguenti norme

EN 55014-1:2017

EN 55014-2:2015

EN 60335-1:2012/AC:2014

EN 60335-2-40:2003 + A11:2004 + A12:2005 + A1:2006 + Cor.:2006 + A2:2009  
+ Cor.:2010 + A13:2012 + A13:2012/AC:2013

EN 61000-3-2:2014

EN 61000-3-3:2013

EN 62233:2008

2014/30/EU

2014/35/EU



#### INFORMATIVA SMALTIMENTO RELATIVA ALLA PARTE ELETTRICA DEL PRODOTTO

**Ai sensi del D.L. 14 marzo 2014 art. 26, di attuazione della direttiva 2012/19/EU e del D.L. 27 del 4 marzo 2014, di attuazione della direttiva 2011/65/EU relativa alla riduzione dell'uso di sostanze pericolose nelle apparecchiature elettriche ed elettroniche, nonché allo smaltimento dei rifiuti.**

Il simbolo del cassonetto barrato riportato sull'apparecchiatura o sulla confezione indica che il prodotto alla fine della propria vita utile deve essere raccolto separatamente dagli altri rifiuti.

L'utente dovrà, pertanto, conferire l'apparecchiatura giunta a fine vita agli idonei centri di raccolta differenziata dei rifiuti elettronici ed elettrotecnici, oppure riconsegnarla al rivenditore al momento dell'acquisto di una nuova apparecchiatura di tipo equivalente, in ragione di uno ad uno. L'adeguata raccolta differenziata per l'avvio successivo dell'apparecchiatura dimessa al riciclaggio, al trattamento e allo smaltimento ambientalmente compatibile, contribuisce ad evitare possibili effetti negativi sull'ambiente e sulla salute e favorisce il reimpiego e/o riciclo dei materiali di cui è composta l'apparecchiatura. Lo smaltimento abusivo del prodotto da parte dell'utente comporta l'applicazione delle sanzioni amministrative previste dalla normativa vigente.

Eventuali pile o batterie ricaricabili contenute nel dispositivo devono essere smaltite separatamente negli appositi raccoglitori preposti alla raccolta delle pile esauste.



#### SMALTIMENTO PILE E ACCUMULATORI

**Ai sensi del D. Lgs. 20 novembre 2008 n. 188, di attuazione della Direttiva 2006/66/CE concernente pile, accumulatori e relativi rifiuti, il simbolo del bidone barrato posto sulla batteria indica che è fatto divieto di smaltire batterie esauste nei rifiuti domestici.**

Pile e batterie contengono sostanze altamente inquinanti per l'ambiente.

E' fatto obbligo all'utilizzatore di smaltire le batterie esauste nei centri di raccolta siti nel comune di appartenenza o negli appositi contenitori. Il servizio è gratuito. In tal modo verranno rispettate le norme di legge contribuendo alla salvaguardia dell'ambiente.

I simboli identificativi di sostanze pericolose eventualmente presenti in pile e batterie sono i seguenti: Hg= Mercurio, Cd= Cadmio, Pb= Piombo.



**Ditta**

Armin Schmid  
Olensbachstrasse 9–15  
**CH-9631 Ulisbach**  
Tel. Int. +41 71 987 60 60  
Tel. Nat. 0848870850  
info@sonnenkoenig.ch  
www.sonnenkoenig.ch

**Ditta**

Armin Schmid  
Peter-Henlein-Strasse 5  
**D-89331 Burgau**  
Tel: 0180 500 64 35  
info@sonnenkoenig.ch  
www.sonnenkoenig.ch

Festnetz 14 Cent/Minute  
Mobilnetz bis 42 Cent/Minute



# FRESCO 140-180

PORTABLE AIR CONDITIONER

User Manual

EN



Item number FRESCO 140: 10001002  
Item number FRESCO 180: 10001102

## Table of Contents

1 Safety Instructions.....	51
2 Parts description .....	53
3 Accessories.....	54
4 Display panel, remote control and WIFI.....	54
5 Operating Instructions .....	57
6 Maintenance.....	60
7 Troubleshooting.....	60
8 Warranty / Disposal / Technical change .....	61

## 1. SAFETY INSTRUCTIONS

Please read before first commissioning the safety instructions carefully and observe the safety instructions to prevent damage due to misuse, improper operation, and improper environmental conditions to be avoided. Keep these for later reference.

EN

Check the device after removing the packaging for damage . Do not put the unit in case of suspected corruption in operation and consult a specialist. The recyclable packaging material must not be stored or disposed accessible for young children , but must be disposed of properly. This appliance is only for the purpose for which it was explicitly developed. Any other use is regarded as improper and therefore dangerous . The supplier is not liable for damage to persons and / or property damage due to an improper or incorrect use.

This appliance can be used by children aged from 8 years and above and persons with reduced physical, sensory or mental capabilities or lack of experience and knowledge if they have been given supervision or instruction concerning use of the appliance in a safe way and understand the hazards involved. Children shall not play with the appliance. Cleaning and user maintenance shall not be made by children without supervision. Please make sure to place the device on a suitable and waterproof surfaces, so that spilled liquids can not cause harm.

Repairs to electrical appliances must only be carried out by trained personnel only . Improperly performed repairs and alterations to the equipment can have dangerous consequences for the user according to what the warranty will be rejected.

**VERY IMPORTANT! Wait at least 12 hours after unpacking the device before using it!** Please do not install or use your mobile air conditioner before you have carefully read this manual. Please keep this instruction manual for possible warranty claims and for future reference.

### **WARNING:**

- The device shall be stored in a room without continuously operating ignition sources (for example: open flames, an operating gas appliance or an operating electric heater).
- Do not pierce or burn the device.
- Be aware that refrigerants may be odourless.

### **Specific information regarding appliances with R290 refrigerant gas:**

- Thoroughly read all the warnings.
- When defrosting and cleaning the device, do not use any tools other than those recommended by the manufacturing company.
- The device must be placed in an area without any continuously operating sources of ignition (for example: open flames, gas or electrical appliances in operation).
- Do not pierce or burn the device.
- This device contains 210 g (see rating label on the back of the unit) of R290 refrigerant gas.
- R290 is a refrigerant gas that complies with the European directives on the environment. Do not puncture any part of the refrigerant circuit.
- If the device is installed, operated or stored in a non-ventilated area, the room must be designed to prevent the accumulation of leaking refrigerant as it poses a risk of fire or explosion if the refrigerant is ignited by electric heaters, stoves or other sources of ignition.
- The device must be stored in such a way as to prevent mechanical failure.
- Individuals who operate or work on the refrigerant circuit must have the appropriate certification issued

by an accredited organisation that ensures competence in handling refrigerants according to a specific evaluation recognised by the associations in the industry.

- Repairs must be performed based on the recommendation from the manufacturing company. Maintenance and repairs that require the assistance of other qualified personnel must be performed under the supervision of an individual specified in the use of flammable refrigerants.

### **Safety Awareness:**

EN

1. Do not use the device on a socket which is under repair or not installed properly.
2. Do not use the device in the following situations:
  - A: Near sources of fire.
  - B: In an area where oil is likely to splash.
  - C: In an area exposed to direct sunlight.
  - D: In an area where water is likely to splash.
  - E: Near a bath, a shower or a swimming pool.
3. Never insert your fingers, sticks or similar objects into the air outlet. Take special care with and warn children of these dangers.
4. Keep the unit upright during transport and storage so the compressor remains properly positioned.
5. Before cleaning the air conditioner, always turn off or disconnect the power supply.
6. When moving the air conditioner, always turn it off first, disconnect the power supply and move it slowly.
7. To avoid a fire hazard, do not cover the air conditioner.
8. All the sockets for the air conditioner must comply with the local electric safety requirements. If necessary, please check the requirements.
9. Young children should be supervised to ensure that they do not play with the device.
10. If the power cord is damaged, it must be replaced by the manufacturer, its service agent or similarly qualified persons in order to avoid a hazard.
11. This appliance can be used by children aged 8 years and above and persons with reduced physical, sensory or mental capabilities or lack of experience and knowledge if they have been given supervision or instruction concerning use of the appliance in a safe way and understand the hazards involved. Children shall not play with the appliance. Cleaning and user maintenance shall not be made by children without supervision.
12. The appliance shall be installed in accordance with national wiring regulations.
13. Details of type and rating of fuses: T, 250V AC, 2A.
14. To prevent possible harm to the environment or human health from uncontrolled waste disposal, recycle it responsibly to promote the sustainable reuse of material resources. To return your used device, please use the return and collection systems or contact the retailer where the product was purchased. They can take this product for environmental safe recycling.
15. GWP: R290: 3
16. Contact an authorised service technician for repair or maintenance of this device.
17. Do not pull, deform or modify the power cord or immerse it in water. Pulling or misuse of the power cord can result in damage to the device and cause electrical shock.
18. Compliance with national gas regulations shall be observed.
19. Keep ventilation openings clear of any obstruction.
20. Any person involved in working on or accessing a refrigerant circuit should hold a current valid certificate from an industry-accredited assessment authority, which authorises their competence to handle refrigerants safely in accordance with an assessment specification recognised by the industry.
21. Servicing shall only be performed as recommended by the manufacturer of the device. Maintenance and repair requiring the assistance of other skilled personnel shall be carried out under the supervision of the person competent in the use of flammable refrigerants.
22. Do not operate or stop the device by inserting or pulling out the power plug, as it may cause electric shock or fire due to heat generation.

23. Unplug the device if strange sounds, smell, or smoke come from it.

**Notes:**

- If any parts are damaged, please contact the dealer or a designated repair shop.
- In case of any damage, please turn off the air switch, disconnect the power supply and contact the dealer or a designated repair shop.
- The power cord must always be firmly grounded.
- To avoid any hazard resulting from a damaged power cord, please turn off the air switch and disconnect the power supply. It must be replaced by the dealer or a designated repair shop.



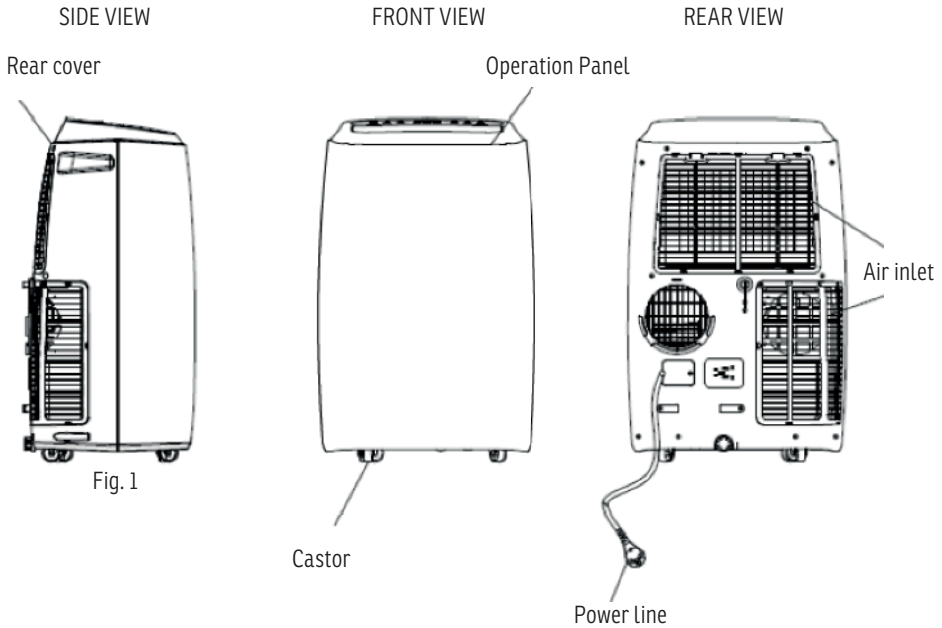

EN

## 2. PARTS DESCRIPTION



### 3. ACCESSORIES

EN

Accessories	Description	Dimension
	Main air conditioner unit	440*715*335 mm 470*764*370 mm
	Hot-air exhaust hose	length: 1500 mm diameter: 150 mm
	hose connector (window side)	diameter: 150 mm
	hose connector (air conditioner side)	diameter: 150 mm
	remote control	100*45 mm

### 4. DISPLAY PANEL, REMOTE CONTROL AND WIFI

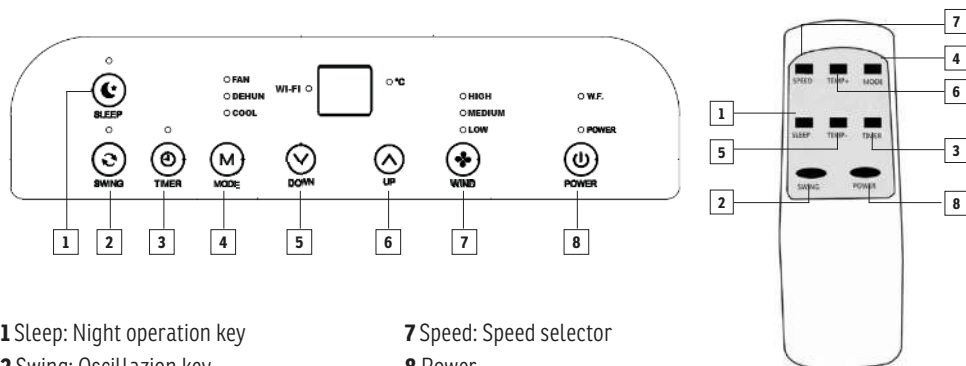

- 1** Sleep: Night operation key
- 2** Swing: Oscillation key
- 3** Timer: Hour programming
- 4** Mode: Selection of the mode
- 5** Down: Selector of Temperature and timer down
- 6** Up: Selector of Temperature and timer up

- 7** Speed: Speed selector
- 8** Power
- 9** Wi-Fi: Lights up continuously when connected to WLAN connected / flashes regularly, if not connected with WLAN connected

Fig. 4

## Setting up the WLAN control on your smartphone

Please proceed as follows to remotely control your device via WLAN

**Important: The device has no heating mode, even if it is displayed as a button in the uniform APP.**



1. Start the Play Store (Android) or App Store (Apple) on your smartphone and search for the «SMART REMOTE KING» from SONNENKÖNIG. Download the app.
2. The app will be installed on your smartphone.

EN

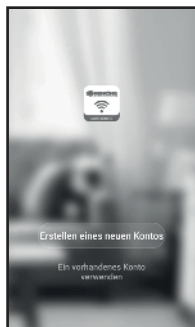

3. Open the app and choose «Register».



4. Enter your mobile phone number, the country code has already been entered.

**MAKE SURE THAT THE SMARTPHONE YOU WANT TO USE TO CONTROL YOUR DEVICE AND THE DEVICE ARE CONNECTED TO THE SAME WIRELESS MODEM.**

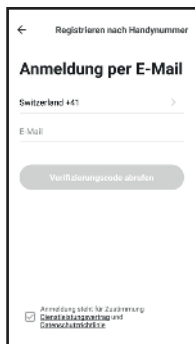

5. You will receive the so-called «Verification Code» by SMS. Enter the code and the password within 60 seconds and select «Confirm» to confirm the registration.

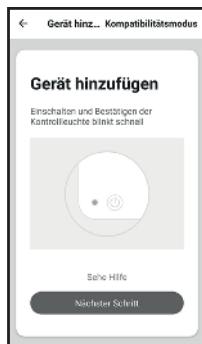

6. In order to use our app, your device must be added to the app once. Select «Add Device».



7. As soon as the light on the device flashes quickly, select in the app: «Confirm Indicator rapidly blinks». If the device has already been connected to the WIFI modem, the WIFI light will not blink automatically.

To reset the unit and quickly flash the WIFI lamp again: Press the SLEEP button for 5 seconds and the WIFI lamp will flash rapidly.

**THE WIFI MODE CAN ONLY BE SET WHEN THE POWER ON INDICATOR IS IN OFF/STANDBY MODE.**

EN

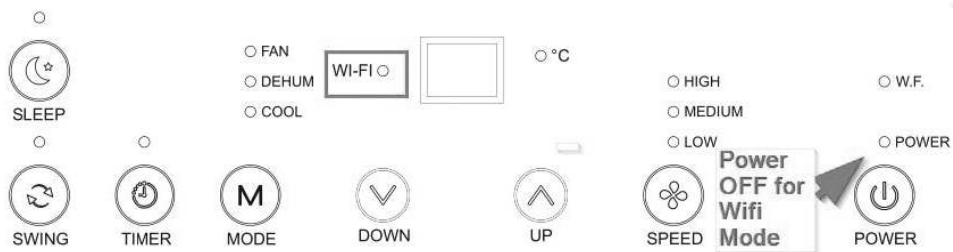

8. Enter the correct WLAN password.

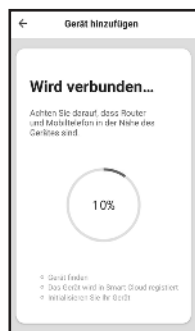

9. A connection is established between the app and the device. If this fails, press the WIFI button on the device for 5 seconds to reset.



10. Select «Done» if the connection was successfully established. If no connection has been established, follow the instructions on the app.

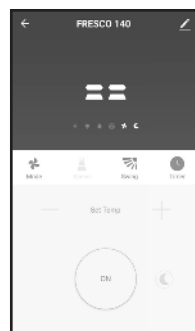

11. The operation screen of the device appears.

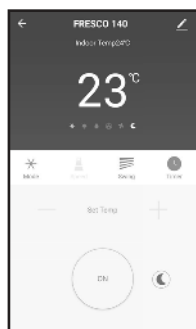

12. Select «...» at the top right of the operation screen and then select «Modify Device Name» to give your device a logical name so that you know which device it is.

Your device and smartphone are now set up to be remotely controlled via WLAN.



## Setting up the WLAN function on the air conditioner

Please proceed as follows to activate your device for WLAN remote control:



Connect the air conditioner to the power supply and ensure that the device is not running.

EN



Press and hold the SLEEP Button for about 5 Seconds or until a beep tone appears. The Wifi Light should now be blinking rapidly.

The WLAN function of your device is now ready to connect.

## 5. OPERATING INSTRUCTIONS

Before starting to operate the device

- Find a place where there is a power supply nearby.
- Install the exhaust hose as shown in Fig. 5 and Fig. 5 A and adjust the window position well.

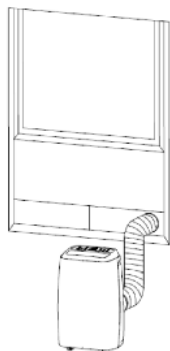

Fig. 5

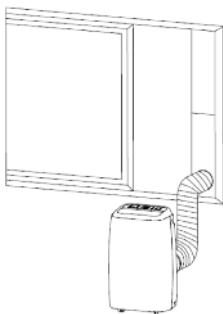

Fig. 5 A

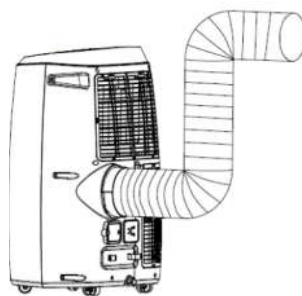

Fig. 6

- Insert the power plug into a grounded AC220-240V/50Hz socket.
- As shown in Fig. 6, connect the drain hose well (only applicable for using a heating model).
- The dehumidifier/air conditioner shall be installed on a flat surface and with empty space all around. Do not block the air outlet, and make sure the distance around the device is at least 30 cm.

### Exhaust hose installation

1. Twist both ends of the exhaust hose into the square fixing clip and the flat fixing clip.
2. Insert the square fixing clip into the openings on the back of the air conditioner (Fig. 7)
3. Put the other end of the exhaust hose near the window sill.

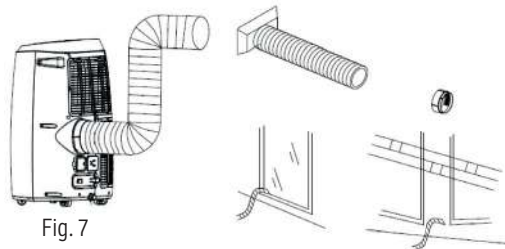

Fig. 7

### Operating temperature range

	Maximum cooling	Minimum cooling
DB/WB (° C)	35/24	18/12

### Caution for cooling and dehumidifying operations:

- When using the cooling and dehumidifying functions, wait for at least 3 minutes between each ON/OFF.
- Make sure the power supply meets the requirements.
- Ensure the socket is suitable for AC.
- Do not share one socket with other appliances.
- Ensure the power supply is AC220-240V, 50Hz

### Cooling operation

- Press the «Mode» button (4) fino a quando il simbolo «Cool» si appears.
- Press the button „Up” (6) or „Down” (5) to select a desired room temperature (16° C – 31° C).
- Press the «speed» (7) button to select the wind speed.

### Dehumidifying operation

- Press the «Mode» (4) button until the “Dehum” icon appears.
- The selected temperature is automatically set to the current room temperature minus 2° C (16° C – 31° C).
- The fan motor is automatically set to low wind speed.

### Fan operation

- Press the «Mode» button (4) until the «Fan» icon appears.
- Press the «Speed» (7) button to select the wind speed.

**Timer operation**

- When the air conditioner is running, press the «Timer» button to select a time between 0-24 h via the + and - temperature buttons.
- Your selected time is shown on the display by slowly blinking.
- Confirm your time setting by pressing the «Timer» button again.
- The remaining time is now shown on the display.
- To cancel the function press the «Timer» button once and your selected time is deleted.

**Swing (air flow)**

- After turning on the machine, press the «Swing» (2) key and the air vents will continuously swing up and down. When this button is pressed again, the movement will stop and the air vents will remain in that position.

**Sleep control function**

- When in cooling mode, press the «Sleep» (1) key to set the temperature. It will increase by 1° C after an hour and at most it will increase by 2° C after 2 hours.
- Press the «Sleep» (1) key again can to cancel the setting.

**Drainage**

- It is the alarm function if the water tank inside is filled up. The water tank in the air conditioner has a water level safety switch which controls the water level. When the water level reaches a certain height, the "Water full" indicator lamp will light up. (If the water pump is damaged and the water tank is full, please remove the rubber block at the bottom of the device and all the water will drain out.

## 6. MAINTENANCE

### Caution

- Before cleaning, make sure to disconnect the device from any electrical outlet.
- Do not use gasoline or other chemicals to clean the device.
- Do not wash the device directly.
- If the air conditioner is damaged, please contact the dealer or repair shop.

### Air filter

- If the air filter becomes clogged with dust/dirt, it should be cleaned once every two weeks
- Disassembly: Open the air inlet grille and take out the air filter.
- Cleaning: Clean the air filter with a neutral detergent in lukewarm (40° C) water and dry it up in the shadow.
- Assembly: Put the air filter back into the inlet grille, place the components back as they were before.

### Cleaning the surface of the air-conditioner

- First clean the surface with a neutral detergent and a wet cloth, then wipe it with a dry cloth.

## 7. TROUBLESHOOTING

PROBLEM	POSSIBLE CAUSE	SUGGESTED SOLUTION
Unit does not start when pressing the on/off button.	Water full indicator lamp blinks and water tank is full.	Dump the water out of the water tank.
	Room temperature is lower than the set temperature (cooling mode).	Reset the temperature.
Not cool enough.	The doors or windows are not closed.	Make sure all the windows and doors are closed.
	There are heat sources inside the room.	Remove the heat sources if possible.
	Exhaust air hose is not connected or blocked.	Connect or clean the exhaust air hose.
	Temperature setting is too high.	Reset the temperature.
	Air inlet is blocked.	Clean the air inlet.
Noise	The ground is not level or not flat enough.	Place the unit on a flat, level ground if possible.
	The sound comes from the flowing of the refrigerant inside the air conditioner.	This is normal.
Code E0	Room temperature sensor failed.	Replace the room temperature sensor (the device can also work without a replacement).
Code E2	Water tank full.	Please empty the water tank.
Code E3	Evaporator temperature sensor failed.	Replace evaporator temperature sensor.

## 8. WARRANTY / DISPOSAL / TECHNICAL CHANGE

### **Warranty**

The Products are controlled just before delivery. If despite a lack of your product, try trustfully your seller. Please bring your receipt, as this is to be submitted for each warranty. The guarantee period is 24 months from date of purchase.

EN

### **Disposal**

The device must be disposed of properly. The device can be distributed free of charge for disposal at each dealer.

### **Technical changes**

We reserve the right to modify the price, the design and the technical features.

Please save the packaging materials of the unit.

### **CE declaration of conformity**

This device complies with the following standards

EN 55014-1:2017

EN 55014-2:2015

EN 60335-1:2012/AC:2014

EN 60335-2-40:2003 + A11:2004 + A12:2005 + A1:2006 + Cor.:2006 + A2:2009  
+ Cor.:2010 + A13:2012 + A13:2012/AC:2013

EN 61000-3-2:2014

EN 61000-3-3:2013

EN 62233:2008

2014/30/EU

2014/35/EU



#### DISPOSAL INSTRUCTIONS FOR THE ELECTRICAL PART OF THE PRODUCT

**In accordance with Article 26 of the Decree-Law of 14 March 2014 implementing Directive 2012/19/EC and the Law of 4 March 2014 implementing Directive 2011/65/EC on the reduction of the use of hazardous substances in electrical and electronic equipment and on waste management.**

The crossed-out dustbin symbol on the machine or packaging indicates that the waste generated at the end of its useful life must be collected separately from other waste. The user must therefore take the device to the appropriate collection points at the end of its service life. Sort electronic and electrical waste or send the purchase of new, equivalent devices back to the dealer in a one-to-one process. L'adeguata separate collection for subsequent commissioning of the equipment to be recycled, treatment and environmentally sound disposal, helps to avoid possible adverse effects on the environment and health and promote the reuse and/or recycling of the materials to which they belong. composed the equipment. Misuse of this product by the user will result in the application of the administrative penalties provided for in the applicable legislation. Batteries contained in the device must be disposed of separately in the appropriate containers for the collection of used batteries.



#### DISPOSAL OF BATTERIES AND ACCUMULATORS

**In accordance with Legislative Decree 188 of 20 November 2008 implementing Directive 2006/66/EC on batteries, accumulators and related waste, the symbol of the crossed-out waste bin on the battery indicates that it is prohibited to dispose of used batteries in household waste.**

Batteries and batteries contain substances that are highly polluting for the environment. The user is obliged to dispose of used batteries at collection points in the municipality or in appropriate containers. The service is free. In this way, legal requirements will be respected and the environment will be protected. The symbols identifying hazardous materials that may be present in batteries and accumulators are as follows: Hg= Mercury, Cd= Cadmium, Pb= Lead.



**Company**

Armin Schmid  
Olensbachstrasse 9–15  
**CH-9631 Ulisbach**  
Tel. Int. +41 71 987 60 60  
Tel. Nat. 0848870850  
info@sonnenkoenig.ch  
www.sonnenkoenig.ch

**Company**

Armin Schmid  
Peter-Henlein-Strasse 5  
**D-89331 Burgau**  
Tel: 0180 500 64 35  
info@sonnenkoenig.ch  
www.sonnenkoenig.ch

Festnetz 14 Cent/Minute  
Mobilnetz bis 42 Cent/Minute