

Appareil photo numérique GE

Série G | G2



Série A | A735
A835



Série E | E840s/E1035
E1235



ATTENTION

Pour réduire le risque d'incendie et/ou d'électrocution, gardez cet appareil à l'abri de la pluie et de l'humidité.

Clients aux Etats-Unis

**Testé et déclaré conforme
aux normes de la FCC
POUR UTILISATION À DOMICILE
OU AU BUREAU**

Règlement de la FCC

Cet appareil est conforme aux dispositions de la partie 15 du règlement de la FCC.

L'utilisation de cet appareil est soumise aux deux conditions suivantes :

(1) Cet appareil ne doit pas causer d'interférences nuisibles et (2) cet appareil doit être capable d'accepter toutes les interférences éventuelles, y-compris les interférences pouvant provoquer un fonctionnement inattendu.

Clients en Europe



Le symbole « CE » indique que cet appareil est conforme aux normes Européennes sur la sécurité, la santé, l'environnement et la protection de l'utilisateur. Les appareils photos avec le symbole « CE » sont destinés pour la vente en Europe.



Ce symbole [Poubelle avec roulettes avec une croix dessus, voir Annexe IV WEEE] indique que ces types d'appareils électriques et électroniques doivent être jetés séparément dans les pays Européen. Ne jetez pas cet appareil avec vos ordures ménagères. Veuillez utiliser les points de collecte et de recyclage disponibles dans votre pays lorsque vous n'avez plus besoin de cet appareil.

Déclaration de conformité

Nom du modèle : G2/A735/A835/
E840s/E1035/E1235

Nom du fabricant : GE

Partie responsable : General Imaging Co.

Adresse : 2158 W.190th Street,
Torrance, CA 90504, USA

Numéro de téléphone : 1-800-730-6597

Consultez les documents suivants:

EMC: EN 55022:1998/A1:2000/A2:2003 Classe B

EN 55024:1998/A1:2001/A2:2003

EN 61000-3-2:2000/A1:2001

EN 61000-3-3:1995/A1:2001

en conformité avec les clauses de la directive
(89/336/EEC,2004/108/EEC)

PRÉCAUTIONS DE SÉCURITÉ

Notes concernant l'appareil photo:

- ❗ Ne gardez pas et n'utilisez pas l'appareil photo dans les endroits suivants:
 - Sous la pluie, dans des endroits très humides et poussiéreux.
 - Dans un endroit où l'appareil photo pourrait être exposé directement aux rayons solaires à de fortes températures, par exemple : à l'intérieur d'une voiture fermée, en été.
 - Dans un endroit où l'appareil photo est soumis à un champ magnétique important, par exemple près de moteurs, de transformateurs ou d'aimants.
- ❗ Ne posez pas l'appareil photo sur une surface humide ou dans des endroits où l'appareil photo pourrait être en contact avec des gouttes d'eau ou du sable, ce qui pourrait entraîner des pannes irréparables.
- ❗ Si l'appareil photo n'est pas utilisé pendant une longue période, nous vous conseillons de retirer la pile et la carte mémoire.
- ❗ Si vous passez soudainement l'appareil photo d'un endroit froid vers un endroit chaud, il se peut que l'humidité provoque de la condensation à l'intérieur de l'appareil photo. Nous vous conseillons d'attendre un moment avant d'allumer l'appareil photo.
- ❗ Aucune compensation ne sera accordée en cas de perte de données. La perte de données enregistrées ne peut pas être compensée si un dysfonctionnement de l'appareil photo ou du support d'enregistrement, etc., empêche de regarder les enregistrements.

Notes concernant la pile:

- ❗ L'utilisation incorrecte des piles peut provoquer des fuites de liquide des piles, une surchauffe, un incendie ou une explosion. Respectez toujours les précautions suivantes.
 - N'exposez pas les piles à l'eau, et faites particulièrement attention à ce que les bornes restent toujours au sec.
 - Ne chauffez pas les piles et ne les jetez pas dans un feu.
 - N'essayez pas d'ouvrir, de démonter ou de modifier les piles.
 - Utilisez seulement le chargeur de GE fourni dans la boîte pour recharger la pile au lithium (pour les séries G et E seulement).
- ❗ Gardez les piles hors de portée des bébés et des jeunes enfants.
- ❗ Les performances des piles et leur durée d'utilisation se dégradent nettement dans les endroits froids

Notes concernant la carte mémoire:

- ❗ Lorsque vous utilisez une carte mémoire neuve ou une carte mémoire qui a été formaté par un PC, assurez-vous de formater la carte avec votre appareil photo avant de l'utiliser.
- ❗ Pour éditer des photos, copiez les photos sur le disque dur de votre PC et formatez la carte mémoire si vous mettez à jour le microprogramme.
- ❗ Ne changez pas et n'effacez pas les noms de répertoires ou les noms de fichiers dans la carte mémoire depuis votre PC sinon vous risquez de ne plus pouvoir utiliser la carte dans votre appareil photo.

Préface

Merci d'avoir acheté cet appareil photo numérique de GE. Lisez attentivement ce manuel et conservez-le dans un endroit sûr comme référence.

Copyright

© Copyright 2007 General Imaging Company. Tous droits réservés.

Aucune portion de ce document ne peut être reproduite, transmise, enregistrée ou stockée dans un système de restitution, ni traduite en aucune langue ou aucun autre langage informatique que ce soit, par quelque moyen, sans l'autorisation écrite préalable de General Imaging Company

Marques commerciales

Toutes les marques qui sont mentionnées dans ce document sont à titre d'information uniquement, et peuvent être des marques déposées de leurs auteurs respectifs.

Informations de sécurité

Veillez lire attentivement cette section avant d'utiliser l'appareil photo.

- N'essayez pas de démonter ou de réparer l'appareil photo.
- Ne faites pas tomber l'appareil photo et évitez de le cogner. Des chocs peuvent endommager l'appareil photo.
- Eteignez toujours l'appareil photo avant d'insérer ou d'enlever les piles ou la carte mémoire.
- Utilisez seulement des piles et un chargeur du même type que ceux fournis avec l'appareil photo. L'utilisation de piles ou d'un chargeur d'un type différent risque d'endommager l'appareil photo et annuler la garantie.
- Lorsque vous utilisez des piles au lithium, vérifiez qu'elles sont mises dans le bon sens. Des piles à l'envers peuvent endommager l'appareil photo et augmenter le risque d'incendie.
- Ne touchez pas l'objectif de l'appareil photo.

- Gardez l'appareil photo à l'abri de l'humidité et des températures extrêmes. Des conditions extrêmes peuvent réduire la durée de vie de votre appareil photo ou endommager les piles.
- N'utilisez pas et ne gardez pas l'appareil photo dans des endroits poussiéreux, sales ou sableux, pour éviter d'endommager les composants.
- N'exposez pas l'objectif de l'appareil au soleil pendant de longues périodes.
- Transférez toutes les photos et enlevez les piles de l'appareil photo lorsque vous n'allez pas l'utiliser pendant de longues périodes.
- N'utilisez pas des produits chimiques abrasifs, à base d'alcool ou de solvant pour nettoyer votre appareil photo. Essuyez l'appareil photo avec un chiffon doux et légèrement mouillé.

À propos de ce manuel

Ce manuel contient des instructions pour vous aider à utiliser correctement votre nouvel appareil photo de GE. Tous les efforts ont été faits pour assurer que le contenu de ce manuel est correct et à jour. Cependant, General Imaging Company se réserve le droit de faire des changements sans préavis.

Symboles utilisés dans ce manuel

Les symboles suivants sont utilisés dans ce manuel pour vous aider à identifier rapidement les points importants.



indique des informations importantes.



indique des mises en garde concernant l'utilisation de l'appareil photo.

TABLE DES MATIÈRES

ATTENTION	
PRÉCAUTIONS DE SÉCURITÉ	
AVANT DE COMMENCER.....	1
Préface.....	1
Copyright.....	1
Marques commerciales.....	1
Informations de sécurité.....	1
À propos de ce manuel.....	2
Symboles utilisés dans ce manuel.....	2
SOMMAIRE.....	3
PRISE EN MAIN.....	7
Déballage.....	7
Vues de l'appareil photo: G2.....	8
: A735/A835.....	10
: E840s.....	12
: E1035/E1235..	14
Chargement de la batterie.....	16
Installation de la batterie.....	17
Insérez une carte mémoire SD/SDHC.....	20
Allumer et éteindre.....	21
Utilisation du sélecteur de mode.....	22
Réglage de la date/heure et de la langue.....	23
Réglage de la date et l'heure.....	23
Réglage de la langue.....	24
A propos de l'écran LCD.....	25
OPÉRATIONS DE BASE.....	26
Prise de photos en mode Auto.....	26
Utilisation de la fonction zoom.....	26
Utilisation du flash.....	27
Utilisation du retardateur.....	27
Utilisation du mode Macro.....	28
Compensation de l'exposition.....	28
Menu Fonctions Avancées.....	29
BB (Balance du blanc).....	29

ISO.....	30	Musée.....	41
Qualité	31	Paysage	41
Taille	32	Paysage de nuit	41
Couleur.....	33	Portrait de nuit.....	41
UTILISATION DES MODES.....	36	RRevenir au menu de sélection de scène	42
Affichage de l'écran LCD.....	36	Mode Panorama.....	42
Affichage du mode de capture photo	36	Mode Stabilisation de l'image.....	44
Affichage du mode de capture vidéo.....	38	Détection faciale.....	46
Affichage du mode de lecture	39	Détection de sourire.....	47
Mode de scène	40	Détection de clignement.....	48
Sport.....	40	LECTURE	49
Enfants.....	40	Regarder les photos et les clips vidéo	49
Intérieur.....	40	Editer des clips vidéo	51
Feuillages	40	Vue en réduction.....	52
Neige	41	Utilisation du zoom pendant une lecture (photos seulement).....	53
Coucher de soleil	41	Utilisation du bouton Supprimer.....	54
Feux d'artifice.....	41	UTILISATION DES MENUS.....	55
Verre.....	41	Menu Photo	55

Mode AF (mode mise au point auto)	56	Affich texte (Boîte d'informations)	67
Rayon aide AF	56	Découper	67
Mesure (métrage de l'exposition).....	57	Redimensionner	68
Rafale (photos en rafale).....	57	Pivoter	69
Grille	58	Diaporama	69
Visualisation	58	Suppression yeux rouges	70
Zoom numérique	59	Menu Configuration	71
Histogramme.....	59	Formater mémoire	71
Bulb shutter (Obturateur lent).....	60	Bip	72
Détection de clignement.....	60	Luminosité LCD	73
Impression de la date	61	Economie d'énergie.....	73
Menu Clip vidéo	62	Date/Heure	74
Expo Metering (Exposure Metering)..	63	Fuseau horaire	74
Stabilisation.....	63	Numéro de dossier	75
Menu Lecture	64	Langue	75
Protéger.....	64	Système vidéo	75
Supprimer.....	65	Copier (copier la mémoire interne vers la carte mémoire)	76
DPOF (Format d'impression numérique).....	66	Réinitialiser les réglages.....	76

Ver. FW (Version du microprogramme)	77	Appendices	88
CONNEXIONS	78	Caractéristiques techniques:	
Connexion à un télévision.....	78	G2.....	88
Connexion à un PC.....	79	A735/A835	92
Configuration du mode USB.....	79	E840s/E1035/E1235	96
Transférer des fichiers sur votre ordinateur	79	Messages d'erreur	102
Connexion à une imprimante compatible PictBridge	82	Guide de dépannage	104
Configuration du mode USB.....	82		
Utilisation du menu PictBridge.....	84		
Imprimer la date.....	84		
Imprimer sans date.....	85		
Imprimer tous les index	86		
Imprimer en DPOF	87		
Quitter.....	87		

PRISE EN MAIN

Déballage

La boîte de l'appareil photo que vous venez d'acheter devrait aussi contenir les éléments suivants. Si l'un des éléments est manquant ou abîmé, contactez votre revendeur. (Les accessoires dépendent du modèle acheté et sont indiqués ci-dessous).



Batterie rechargeable au lithium (sauf A735/A835)

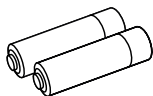

2 piles alcalines AA (A735/A835 élément)



Manuel d'utilisation



Guide de Mise en route



Bracelet

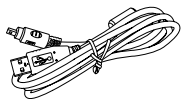

Câble USB

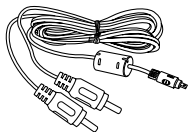

Câble AV

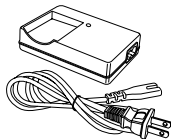

Chargeur de batterie (sauf A735/A835)

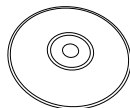

CD-ROM



Carte de garantie

Vues de l'appareil photo : G2

Vue de devant

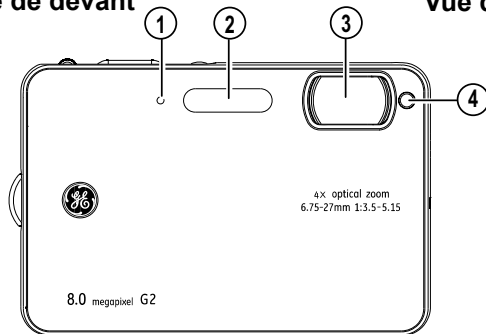

Vue de derrière

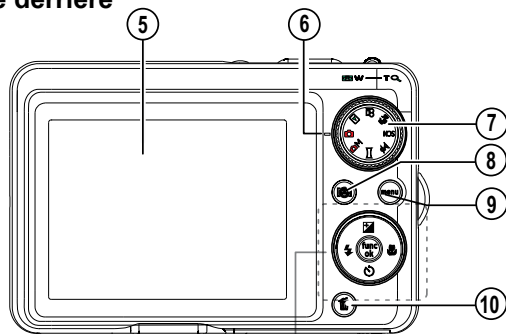

Vue de droite

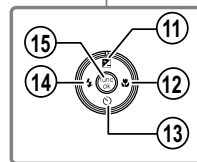
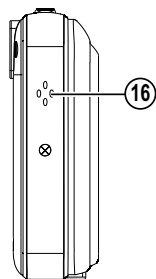

Vue de dessus

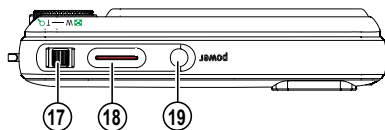

Vue de dessous

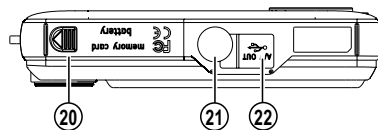

Vue de gauche

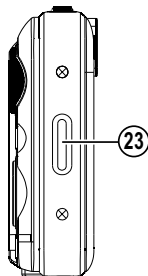

1	Microphone	13	Bouton Retardateur/Bas
2	Flash	14	Bouton Mode du flash/Gauche
3	Objectif	15	Bouton Fonction/Ok
4	Rayon d'aide AF/Indicateur de compteur	16	Haut-parleur
5	Ecran LCD	17	Roulette de zoom
6	DEL d'état	18	Déclencheur
7	Sélecteur de mode	19	Bouton Marche
8	Bouton Détection faciale AF	20	Compartiment Carte mémoire/ Batterie
9	Bouton Menu	21	Oillet de trépied
10	Bouton Effacer	22	Port USB/AV
11	Bouton Compensation d'exposition/Haut	23	Attache de bracelet
12	Bouton Mode Macro/Droite		

Vues de l'appareil photo : A735/A835

Vue de devant

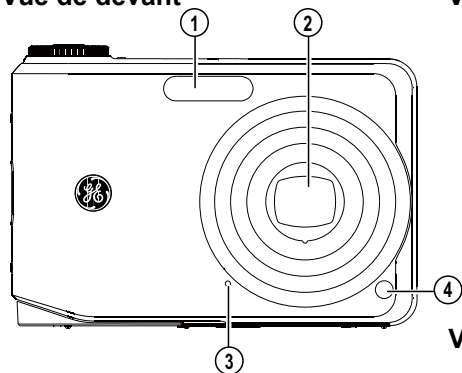

Vue de derrière

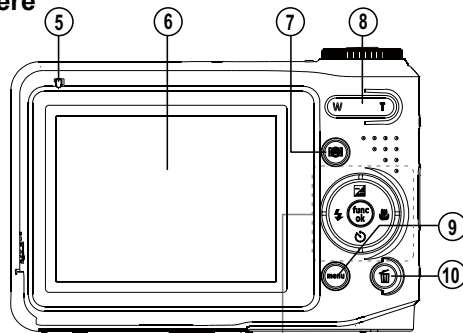

Vue de droite

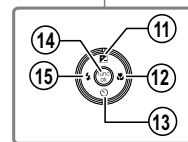
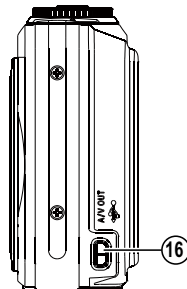

Vue de dessus

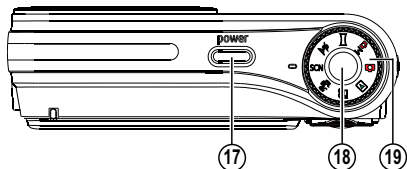

Vue de dessous

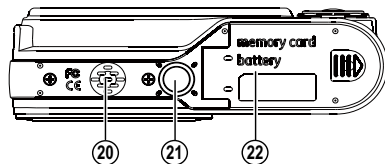

Vue de gauche

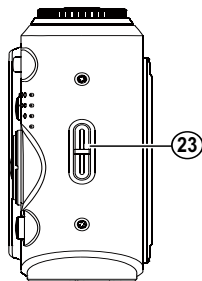

1	Flash	13	Bouton Retardateur/Bas
2	Objectif	14	Bouton Fonction/Ok
3	Microphone	15	Bouton Mode du flash/Gauche
4	Rayon d'aide AF/Indicateur de compteur	16	Port USB/AV
5	DEL dtat	17	Bouton Marche
6	Écran LCD	18	Déclencheur
7	Bouton Détection faciale AF	19	Sélecteur de mode
8	Roulette de zoom	20	Haut-parleur
9	Bouton Menu	21	Oillet de trépied
10	Bouton Effacer	22	Compartment Carte mémoire/Batteriet
11	Bouton Compensation d'exposition/Haut	23	Attache de bracelet
12	Bouton Mode Macro/Droite		

Vues de l'appareil photo: E840s

Vue de devant

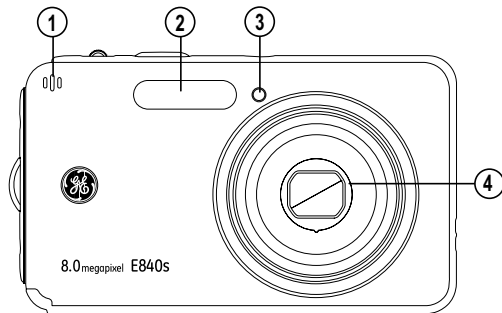

Vue de derrière

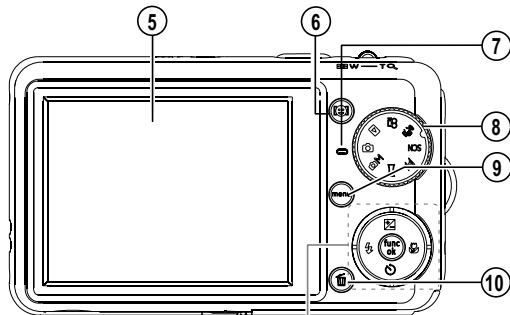

Vue de droite

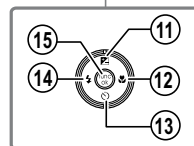
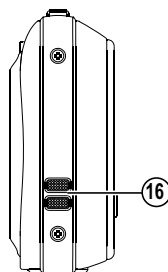

Vue de dessus

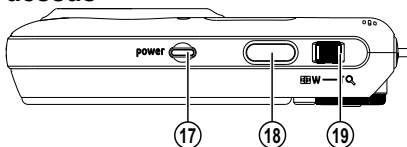

Vue de dessous

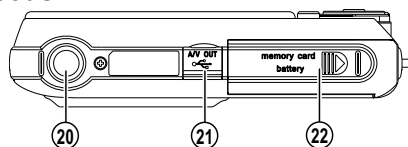

Vue de gauche

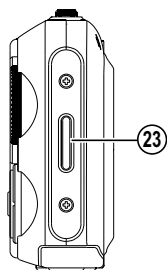

1	Microphone	13	Bouton Retardateur/Bas
2	Flash	14	Bouton Mode du flash/Gauche
3	Rayon d'aide AF/Indicateur de compteur	15	Bouton Fonction/Ok
4	Objectif	16	Haut-parleur
5	Ecran LCD	17	Bouton Marche
6	Bouton Détection faciale AF	18	Déclencheur
7	DEL d'état	19	Roulette de zoom
8	Sélecteur de mode	20	Oillet de trépied
9	Bouton Menu	21	Port USB/AV
10	Bouton Effacer	22	Compartiment Carte mémoire/ Batteriet
11	Bouton Compensation d'exposition/Haut	23	Attache de bracelet
12	Bouton Mode Macro/Droite		

Vues de l'appareil photo : E1035/E1235

Vue de devant

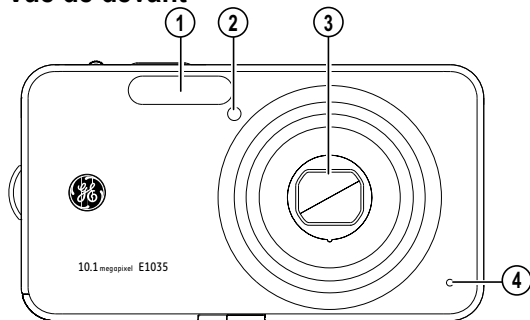

Vue de derrière

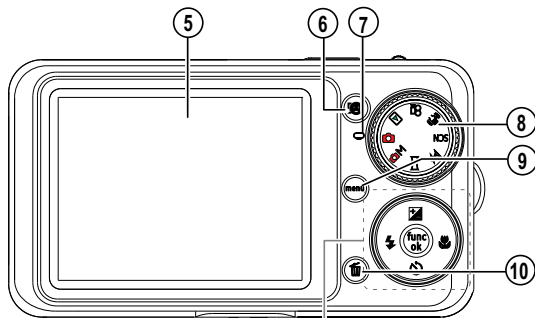

Vue de droite

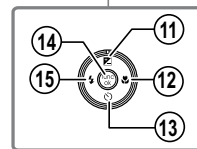
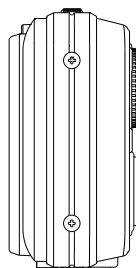

Vue de dessus

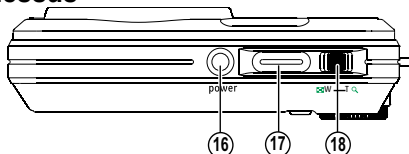

Vue de dessous

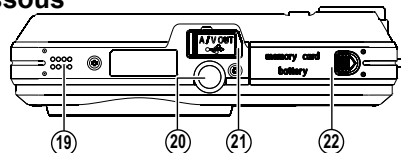

Vue de gauche

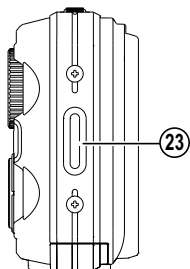

- | | |
|----|--|
| 1 | Flash |
| 2 | Rayon d'aide AF/Indicateur de compteur |
| 3 | Objectif |
| 4 | Microphone |
| 5 | Ecran LCD |
| 6 | Bouton Détection faciale AF |
| 7 | DEL d'état |
| 8 | Sélecteur de mode |
| 9 | Bouton Menu |
| 10 | Bouton Effacer |
| 11 | Bouton Compensation d'exposition/Haut |
| 12 | Bouton Mode Macro/Droite |

- | | |
|----|---|
| 13 | Bouton Retardateur/Bas |
| 14 | Bouton Fonction/Ok |
| 15 | Bouton Mode du flash/Gauche |
| 16 | Bouton Marche |
| 17 | Déclencheur |
| 18 | Zoom scroll wheel |
| 19 | Haut-parleur |
| 20 | Oillet de trépied |
| 21 | Port USB/AV |
| 22 | Compartiment Carte mémoire/
Batterie |
| 23 | Attache de bracelet |

Chargement de la batterie (sauf A735/835)

1. Mettez la batterie dans le chargeur comme indiqué.
2. Branchez un coté du câble de connexion sur la base du chargeur.
3. Branchez l'autre coté du câble de connexion sur une prise de courant.

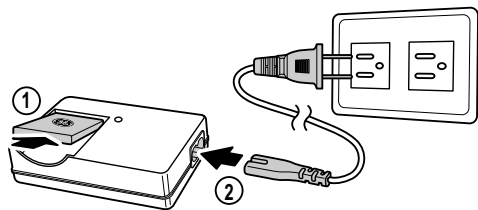

Les illustrations utilisées dans ce manuel sont basées sur le modèle E1035 (les autres modèles, (G2, A735, A835, E840s, et E1235 marchent de la même manière).

Laissez la batterie se charger jusqu'à ce que le voyant lumineux s'allume en vert (pour augmenter la durée de vie de la batterie, chargez la batterie la première fois pendant au moins 4 heures).

Installation de la batterie

1. Ouvrez le compartiment de la batterie.

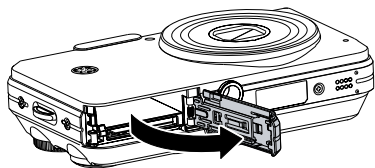
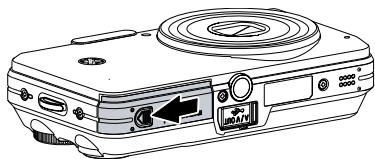

2. Insérer la batterie dans le sens indiqué. Utilisez le côté de la batterie pour enfoncer la butée, comme indiqué, pour pouvoir insérer complètement la batterie.

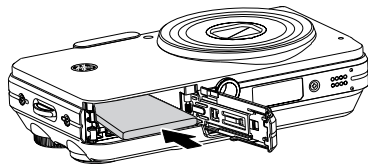
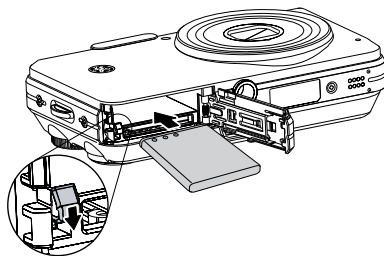

3. Fermez le compartiment de la batterie.

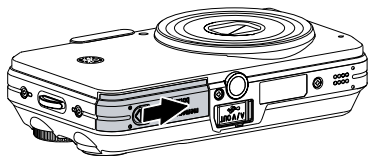
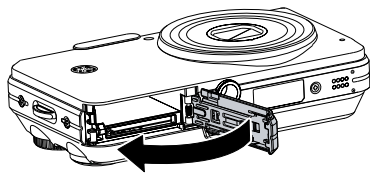

 La puissance de la batterie diminue au fur et à mesure que vous l'utilisez.

Installation de la batterie (A735/A835)

1. Ouvrez le compartiment de la batterie.

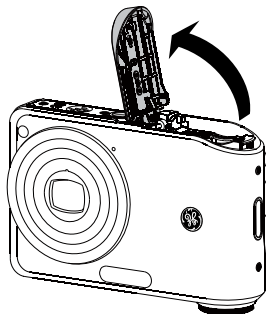
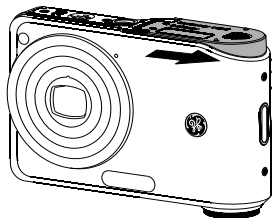

2. Insérer la batterie dans le sens indiqué. Utilisez le côté de la batterie pour enfoncer la butée, comme indiqué, pour pouvoir insérer complètement la batterie.

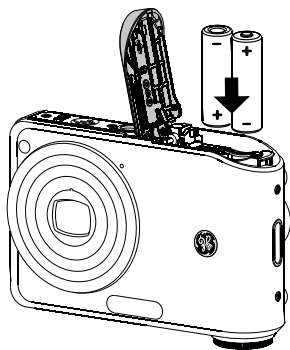

3. Fermez le compartiment de la batterie.

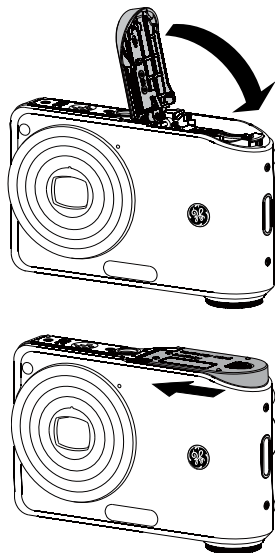

Insérez une carte mémoire SD/SDHC

1. Ouvrez le compartiment de la batterie.

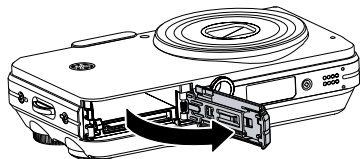
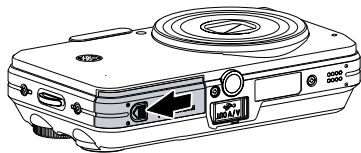

2. Insérez une carte mémoire SD/SDHC dans la fente pour carte mémoire, comme indiqué.

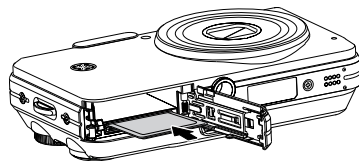
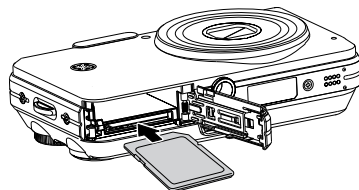

 Les cartes mémoires SD/SDHC sont vendues séparément.

Il est recommandé d'utiliser seulement des cartes entre 64Mo et 4Go et de marques connues comme SanDisk, Panasonic et Toshiba pour plus de sécurité pour vos données.

3. Fermez le compartiment de la batterie.

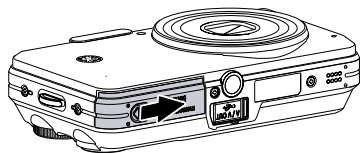
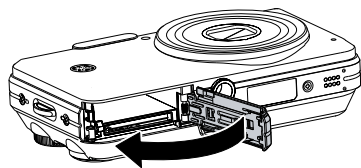

Pour enlever la carte SD/SDHC, ouvrez le compartiment de la batterie et appuyez gentiment sur la carte pour la faire sortir. Sortez ensuite la carte, en faisant attention.

Allumer et éteindre



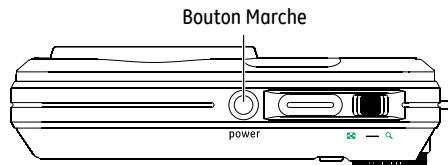



Appuyez sur le bouton **Marche** pour allumer l'appareil photo. Pour éteindre l'appareil photo, appuyez de nouveau sur le bouton **Marche**.



Lorsque vous l'allumez, l'appareil photo utilise automatiquement le mode sélectionné avec le sélecteur de mode. Vous pouvez utiliser le sélecteur de mode pour changer de mode une fois que l'appareil photo est allumé.

Utilisation du sélecteur de mode

L'appareil photo de GE utilise un sélecteur de mode pour vous permettre de changer rapidement et facilement de mode. Les modes disponibles sont décrits ci-dessous.

Nom du mode	Icône	Description
Auto		Utilisez ce mode pour prendre des photos. (L'appareil photo utilise automatiquement les réglages standard).
Lecture		Utilisez ce mode pour regarder des photos/des clips vidéo enregistrés sur la carte mémoire et la mémoire interne.
Film		Utilisez ce mode pour faire des enregistrements vidéo.
Stabilisation de l'image		Utilisez ce mode pour prendre des photos en mode Stabilisation de l'image.
Scène	SCN	Utilisez ce mode pour prendre des photos en mode Scène prédéfinie. Il y a 12 scènes disponibles.
Portrait		Utilisez le mode Portrait pour prendre des photos en gros plan.
Panorama		Utilisez ce mode pour prendre une série de photos et les combiner ensemble pour créer une photo panoramique.
Manuel		Utilisez ce mode pour prendre des photos en mode Manuel ; vous pouvez changer les réglages des paramètres de l'appareil photo. (Recommandé pour les utilisateurs avancés).

Réglage de la date/heure et de la langue

Pour régler la langue, la date et l'heure, les paramètres suivants doivent être réglés dans le menu **Configuration**.

- Date/Heure
- Langue d'affichage

Pour ouvrir le menu **Configuration**, procédez de la façon suivante.

1. Appuyez sur le bouton **Marche** pour allumer l'appareil photo
2. Appuyez sur le bouton  et utilisez les boutons **Haut/Bas/Gauche/Droite** pour sélectionner le menu **Configuration**

Réglage de la date et l'heure

1. Utilisez les boutons **Haut/Bas** pour sélectionner **Date/Heure**. Appuyez ensuite sur le bouton **Droite** pour l'ouvrir.



2. Utilisez les boutons **Gauche/Droite** pour aller sur chaque chiffre et utilisez les boutons **Haut/Bas** pour changer les chiffres.

3. Appuyez sur le bouton  pour confirmer votre sélection.

Réglage de la langue

1. Utilisez les boutons **Haut/Bas** pour sélectionner Langue. Appuyez ensuite sur le bouton **Droite** pour l'ouvrir.



2. Utilisez les boutons de navigation pour sélectionner la langue désirée.

3. Appuyez sur le bouton  pour confirmer votre sélection.

 L'écran de la date/heure et de la langue réglées apparaîtra automatiquement quand l'appareil photo sera allumé pour la première fois.

A propos de l'écran LCD

Lorsque vous allumez votre appareil photo, différentes icônes s'affichent sur l'écran LCD et vous indiquent les paramètres actifs ainsi que l'état de l'appareil. Pour en apprendre plus sur la signification de ces icônes, veuillez consulter le chapitre « **Description de l'écran LCD** » à la page 36.

Notes concernant l'écran LCD:

La fabrication de cet écran LCD a bénéficié de technologies de très haute précision qui permettent d'assurer que la majorité des pixels seront utilisables. Cependant, il se peut qu'il y ait quelques pixels morts (noirs, blancs, rouges, bleus ou verts) apparaissant en permanence sur l'écran LCD. Ces pixels morts constituent un phénomène normal dans le processus de fabrication et ils n'affectent en aucune manière la qualité des enregistrements.



Si l'écran LCD est endommagé, faites particulièrement attention aux cristaux liquides qu'il contient. Dans l'une ou l'autre des situations décrites ci-dessous, veuillez à bien respecter les consignes d'urgence indiquées.

- En cas de contact avec la peau, essuyez la partie affectée avec un chiffon, puis lavez abondamment avec de l'eau et du savon.
- En cas de projection dans les yeux, rincez à l'eau claire pendant au minimum 15 minutes et consultez un médecin.
- En cas d'ingestion, lavez abondamment la bouche avec de l'eau. Buvez une grande quantité d'eau et essayez de vomir. Contactez ensuite un médecin.

OPÉRATIONS DE BASE

Prise de photos en mode Auto

Le mode **Auto** est le mode le plus facile à utiliser pour prendre des photos. Dans ce mode, l'appareil optimise automatiquement les paramètres pour des photos de la meilleure qualité.

Pour prendre une photo, procédez de la manière suivante:

1. Mettez le sélecteur de mode sur **Auto** ().
2. Appuyez sur le bouton **Marche** pour allumer l'appareil photo.
3. Cadrez la photo à l'aide de l'écran LCD et appuyez sur le déclencheur jusqu'à mi-course pour faire la mise au point sur le sujet.
4. Lorsque la mise au point est achevée, un cadre de couleur verte s'affiche au centre de l'écran LCD.
5. Enfoncez complètement le **Déclencheur** pour prendre la photo.

Utilisation de la fonction zoom

Votre appareil photo dispose de deux types de zoom : Un zoom optique et un zoom numérique. Utilisez la **molette de zoom** sur le dessus de l'appareil photo pour effectuer des zooms avant ou arrière sur le sujet avant de prendre des photos.

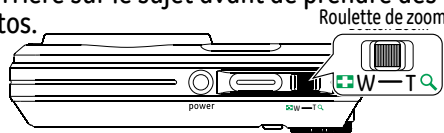







Indicateur de niveau de zoom (Voir « Zoom numérique » à la page 59)

Lorsque le zoom optique atteint son niveau maximum, il s'arrête momentanément. Maintenez le bouton de zoom (Télé) enfoncé et l'appareil photo passera automatiquement en zoom numérique.



Utilisation du flash

Six modes de flash sont disponibles. Appuyez sur le bouton **Gauche/Flash** pour changer entre les modes de flash.

-  Flash auto
Le flash de l'appareil photo se déclenche automatiquement en fonction des conditions courantes d'éclairage.
-  Flash de réduction des yeux rouges
L'appareil photo émet une lumière brève avant de prendre la photo pour corriger l'effet « yeux rouges »
-  Flash forcé
Le flash se déclenche toujours.
-  Flash désactivé
Le flash ne se déclenche jamais.
-  Synchro. lente
Cette fonction permet de prendre des photos de personnes la nuit en restituant à la fois un premier plan net et l'arrière-plan nocturne.
-  Réduction des yeux rouges + Synchro. lente
Vous pouvez utiliser ce mode pour combiner la synchronisation lente et la réduction des yeux rouges.

Utilisation du retardateur/Prises multiples

Pour activer le retardateur, appuyez sur le bouton **Bas/Retardateur** pour changer entre le délai de 2 secondes, 10 secondes ou une prise continue.

-  Délai de 2 secondes
Une seule photo est prise, 2 secondes après l'appui sur le déclencheur.
-  Délai de 10 secondes
Une seule photo est prise, 10 secondes après l'appui sur le déclencheur.
-  Prise continue
Dès que vous appuyez sur le déclencheur, les photos sont prises en continu, en fonction des paramètres sélectionnés dans le menu « Capture continue » (Voir « Capture continue » à la page 56).

Utilisation du mode Macro

Grâce au mode **Macro**, vous pouvez photographier en très gros plan les tout petits détails d'un sujet. Appuyez sur le bouton **Droite/Macro** pour prendre des photos en gros plan.

-  **Macro**
Sélectionnez ce mode pour faire la mise au point sur des images situées à 5 cm de l'objectif.

Compensation de l'exposition

La fonction de compensation de l'exposition vous donne la possibilité d'ajuster la luminosité de l'arrière plan pour donner à vos photos le meilleur résultat possible. Pour régler l'exposition, procédez de la manière suivante:

1. Lorsque vous prenez une photo, appuyez sur le bouton Haut/Exposition pour activer l'écran de réglage de l'exposition.



2. Utilisez les boutons **Droite/Gauche** pour régler la valeur d'exposition pour la photo. Celle-ci peut varier de -2,0 à +2,0 EV (par pas de 0,3).

Menu Fonctions Avancée (Réglage du menu rapide)

BB (Balance du blanc)







La balance du blanc permet à l'utilisateur d'ajuster la température des couleurs en fonction des conditions de luminosité afin de garantir une restitution optimale des couleurs (l'option BB est seulement disponible en mode **M Manuel**).

Pour régler la balance du blanc, procédez de la manière suivante:

1. Appuyez sur le bouton  pour accéder au menu **Fonction**. Assurez-vous que l'option **BB** est sélectionnée.



2. Utilisez les boutons de navigation **Haut/Bas** pour sélectionner le réglage que vous souhaitez.

- **AUTO** Auto 
-  Lumière du jour
-  Nuageux
-  Fluorescent
-  Fluorescent CWF
-  Incandescent
-  Ajustement N/B manuel (appuyez sur le bouton de menu pour configurer)

3. Utilisez les boutons **Gauche/Droite** pour sélectionner les autres options, ou appuyez sur le bouton  une fois pour confirmer votre sélection et quitter le menu courant.

ISO

Le réglage ISO vous permet d'ajuster la sensibilité du capteur de l'appareil photo à la lumière. Pour améliorer le résultat dans des environnements sombres, la vitesse ISO doit être élevée. Par contre, dans des conditions de forte luminosité, la vitesse ISO doit être plus basse.



(Le réglage de la vitesse ISO n'est disponible qu'en mode **M Manuel**).

Pour régler la vitesse ISO, procédez de la manière suivante:

1. Appuyez sur le bouton  pour accéder au menu **Fonction**.
2. Utilisez les boutons de navigation **Gauche/Droite** pour aller sur la fonction **ISO**.

 Les photos prises avec une vitesse ISO élevée auront naturellement plus d'interférences que celles prises avec des vitesses plus basses.



3. Utilisez les boutons de navigation **Haut/Bas** pour sélectionner le réglage ISO désiré : **Auto, 64, 80, 100, 200, 400, 800, ou 1600**.
4. Appuyez sur le bouton  pour confirmer votre sélection.
5. Utilisez les boutons **Gauche/Droite** pour sélectionner les autres options, ou appuyez sur le bouton  une fois pour confirmer votre sélection et quitter le menu courant.



Qualité

Le réglage de la qualité consiste à choisir le niveau de compression des photos. Plus la qualité est élevée, meilleure est la photo mais plus d'espace mémoire sera utilisé.

Pour régler la qualité des photos, procédez de la manière suivante:

1. Appuyez sur le bouton  pour accéder au menu **Fonction**.
2. Use the **Left/Right** navigation buttons to highlight the **Quality** function.



3. Utilisez les boutons de navigation **Haut/Bas** pour sélectionner le réglage désiré. Trois options sont disponibles.
 -  : Meilleure qualité (taux de compression standard)
 -  : Qualité fine (taux de compression élevé)
 -  : Qualité fine (taux de compression élevé)
4. Appuyez sur le bouton  pour confirmer votre sélection.
5. Le nombre de prises disponibles restantes est affiché sur l'écran numérique.
6. Utilisez les boutons **Gauche/Droite** pour sélectionner les autres options, ou appuyez sur le bouton  une fois pour confirmer votre sélection et quitter le menu courant.

Taille



Le réglage de la taille est lié à la résolution des photos, en pixels. Une photo avec une plus haute résolution peut être imprimée en grand format sans subir de dégradation.

Pour régler la taille des photos, procédez de la manière suivante:

1. Appuyez sur le bouton  pour accéder au menu **Fonction**.
2. Utilisez les boutons de navigation **Gauche/Droite** pour aller sur la fonction **Taille**.



3. Utilisez les boutons de navigation **Haut/Bas** pour sélectionner la résolution désirée.
4. Appuyez sur le bouton  pour confirmer votre sélection.
5. Le nombre de photos disponibles s'affiche sur l'écran.

-  La qualité de l'image augmente avec le nombre de pixels. En revanche, vous pourrez prendre plus de photos avec votre carte mémoire si le nombre de pixels est bas
-  Veuillez consulter à la page 34 la liste des tailles d'image disponibles pour les divers modèles d'appareils photo numériques GE.

Couleur





Le réglage des couleurs vous permet d'ajouter des effets artistiques lorsque vous prenez des photos. Vous pouvez essayer différentes nuances de couleurs pour changer l'ambiance de vos photos.

(Le réglage des couleurs n'est disponible qu'en mode **M Manuel**).









Pour régler la couleur des photos, procédez de la manière suivante:

1. Appuyez sur le bouton  pour accéder au menu **Fonction**.
2. Utilisez les boutons de navigation **Gauche/ Droite** pour aller sur la fonction Couleur.



3. Utilisez les boutons **Haut/Bas** pour sélectionner le réglage désiré. Les options suivantes sont disponibles
 -  Auto
 -  Noir & Blanc
 -  Sépia
 -  Vif
4. Appuyez sur le bouton  pour confirmer votre sélection.

- Réglages de la taille dans le mode de capture. (•: disponible)

Icône	Taille du fichier (pixels)	Nom du modèle:					
		G2	A735	A835	E840s	E1035	E1235
	0,3M: 640×480	•	•	•	•	•	•
	1M: 1024×768	•	•	•	•	•	•
	2M: 1600×1200	•	•	•	•	•	•
	3M: 2048×1536	•	•	•	•	•	•
	5M: 2560×1920	•		•	•	•	
	5M(16:9): 3072×1728		•				
	6M: 2816×2112						•
	6M(3:2): 3072×2048		•				
	6M(16:9): 3264×1836	•		•	•		

Icône	Taille du fichier (pixels)	Nom du modèle:					
		G2	A735	A835	E840s	E1035	E1235
	7M: 3072x2304		•				
	7M(3:2): 3264x2176	•		•	•		
	7M(16:9): 3648x2052					•	
	8M: 3264x2448	•		•	•		
	9M(3:2): 3648x2432					•	
	9M(16:9): 4032x2268						•
	10M: 3648x2736					•	
	10M(3:2): 4032x2688						•
	12M: 4032x3024						•

Affichage de l'écran LCD

Affichage du mode de capture photo

Mode: SCN

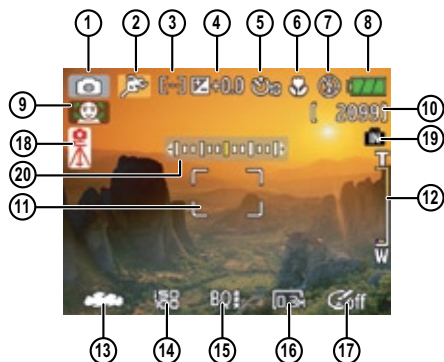

1 Icônes du mode de captur

- | | |
|----------|---------------------------|
| Auto | Manuel |
| Panorama | Portrait |
| Scène | IStabilisation de l'image |

2 Icônes de scène (seulement disponible en mode Scène)

- | | |
|-------------------|------------------|
| Sport | Feux d'artifice |
| Enfants | Verre |
| Intérieur | Musée |
| Feuillages | Paysage |
| Neige | Paysage de nuit |
| Coucher de soleil | Portrait de nuit |

3 Méthode de métrage

- | |
|-----------------------------|
| AE spot |
| Centre pondéré |
| Ai AE |
| 4 Indicateur EV |
| 5 Indicateur de retardateur |
| Délai 2-secondes |
| Délai 10-secondes |
| Prise continue |

6 Indicateur de mode Macro



Mode Macro

7 Indicateur de mode Flash



Flash auto



Flash de réduction des yeux rouges



Flash forcé



Flash désactivé



Synchro. lente



Réduction des yeux rouges + Synchro.
lente

8 Etat de la batterie

9 Indicateur de la détection de visage activé.

10 Nombre de photos que vous pouvez prendre.

11 Cadre de mise au point

12 Indicateur de zoom

13 Balance du blanc (seulement disponible en-
mode **Manuel**)

14 ISO (seulement disponible en mode M
Manuel)

15 Qualité de l'image

16 Taille de l'image

17 Couleur de l'image (seulement disponible en
mode M **Manuel**)

18 Indicateur d'avertissement d'obturateur lent



19 Indicateur de carte mémoire/mémoire interne



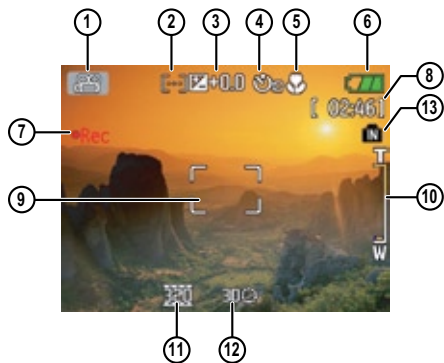

20 Barre de réglage EV

Affichage du mode de capture vidéo

Mode: 





- 1 Icônes du mode de capture
- 2 Méthode de métrage
 -  Méthode de métrage
 -  Centre pondéré
 -  Ai AE

- 3 Indicateur EV
- 4 Indicateur de retardateur
 -  Délai 10-secondes
- 5 Indicateur de mode Macro
 -  Mode Macro
- 6 Etat de la batterie
- 7 Indicateur d'enregistrement de film activé.
- 8 Durée d'enregistrement que vous pouvez enregistrer.
- 9 Cadre de mise au point
- 10 Indicateur de zoom
- 11 Résolution vidéo
- 12 Qualité vidéo
- 13 Indicateur de carte mémoire/mémoire interne.
 -  Pour de meilleurs clips vidéo, l'utilisation de cartes SD est recommandée. Les enregistrements vidéo qui utilisent la mémoire interne sont sujets à de la dégradation. While Clip vidéo recording is in progress, optical.
 -  Pendant un enregistrement vidéo, le zoom optique reste fixe, mais vous pouvez toujours utiliser le zoom numérique jusqu'à 1,5X.

Affichage du mode de lecture

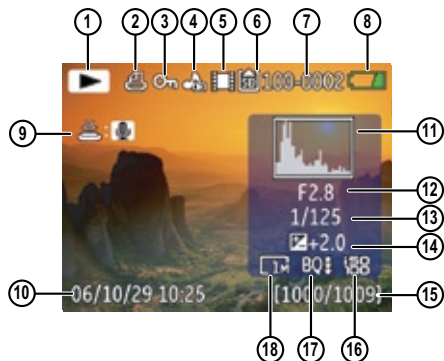
Mode: 



- 1 Icône du mode de lecture
- 2 Icône de fichier DPOF
- 3 Icône de protection de fichier
- 4 Icône de fichier audio
- 5 Icône de fichier vidéo
- 6 Indicateur de carte mémoire/mémoire interne
- 7 ID d'image
- 8 Etat de la batterie
- 9 Etat audio de la photo

(Appuyez sur le bouton de l'obturateur pour enregistrer le son)

(Appuyez sur le bouton de l'obturateur pour lire le son)
- 10 Date et heure d'enregistrement
- 11 Histogramme
- 12 Valeur de l'ouverture
- 13 Vitesse d'obturation
- 14 Valeur d'exposition
- 15 Taille de la mémoire (photo présente/toutes photos)
- 16 Valeur ISO
- 17 Qualité de l'image
- 18 Taille de l'image (voir page 65 pour faire apparaître cette boîte d'info).

Mode de scène (SCN)

Le mode **Scène** vous donne la possibilité de choisir, parmi 12 types de contexte, celui qui correspond le mieux à votre situation. Il vous suffit de sélectionner le type de scène approprié et l'appareil photo effectuera à votre place les réglages les mieux adaptés.

Pour activer ce mode, tournez le sélecteur de mode pour choisir le mode **Scène**. La palette du mode scène s'affiche.



Utilisez les boutons **Haut/Bas/Gauche/Droite** pour sélectionner l'un des modes de scène suivants et appuyez sur le bouton .

Sport

Convient à la photographie de scènes d'actions. Ce mode met de la vie dans vos photos.

Enfants

Adapté à la prise en photo d'enfants et d'animaux domestiques. Le flash s'éteint automatiquement pour ne pas déranger le sujet photographié.

Intérieur

Adapté aux photos à l'intérieur. Met bien en valeur l'arrière plan et l'ambiance.

Feuillages

Pour photographier les plantes. Permet un rendu éclatant des verts.

Neige

Adapté aux paysages enneigés. L'appareil photo ajuste et corrige automatiquement la valeur d'exposition value (EV).

Coucher de soleil

Convient aux photographies de couchers de soleil. Reproduit de manière éclatante les rouges et les jaunes.

Feux d'artifice

Pour les photos de nuit et les feux d'artifice. La vitesse d'obturation est inférieure à la normale.(L'utilisation d'un trépied est recommandée)

Verre

Adapté à la prise en photo des objets derrière une vitre ou une fenêtre.

Musée

Convient aux photos dans les musées ou dans tout autre endroit où l'utilisation du flash est interdite.

Paysage

Pour photographier les paysages. Garantit une restitution éclatante des verts et des bleus.

Paysage de nuit



Convient aux scènes de nuit. L'utilisation d'un trépied est conseillée.

Portrait de nuit

Pour prendre des portraits avec un arrière-plan nocturne.

Revenir au menu de sélection de scène



1. En **Mode scène**, appuyez sur le bouton  pour activer le menu de fonction principale.
2. Sélectionnez l'option de menu "SCENE" menu option puis appuyez sur le bouton  pour revenir au menu de sélection de scène. Le menu de fonction principale vous permet aussi de configurer la qualité et la taille de l'image. Veuillez consulter la section "**Menu des fonctions avancées**" aux pages 29 pour les instructions détaillées.

Mode Panorama

Le Mode panorama vous permet de créer une image panoramique. L'appareil composera automatiquement une image panoramique avec la prise individuelle que vous faites.

Procédez aux étapes suivantes pour créer une image panoramique :





1. Mettez le sélecteur de mode sur **Panorama** ()



- Utilisez les boutons **Gauche/Droite** pour spécifier la direction de la prise de photo, puis en 2 secondes la séquence panoramique commencera automatiquement.
- Composez votre première vue sur l'écran numérique puis appuyez sur le bouton de l'obturateur.
- Procédez de la même manière que pour la première prise, pour prendre la seconde et la troisième prise. Composez vos prises de vue de façon à ce que les bords des photos se chevauchent. Les indicateurs numériques de l'écran vous indiqueront quelle photo est prise.



- L'appareil photo reliera alors automatiquement les photos en une seule vue panorama.
- Mettez la molette de mode sur le mode de lecture pour visualiser l'image panoramique.

-  Pour de meilleurs résultats, l'utilisation d'un trépied est recommandée.
-  Lorsque vous êtes en mode panorama, appuyez sur le bouton  pour sauvegarder les images et quitter la prise panoramique. Appuyez sur le bouton  pour éliminer les images et quitter.

Mode Stabilisation de l'imag

Le mode Stabilisation de l'image permet de corriger l'effet du tremblement des mains et vous permet de prendre des photos qui autrement seraient floues.







1. Utilisez le sélecteur de mode pour sélectionner le mode ().
2. Appuyez sur le **Déclencheur** jusqu'à mi-course pour faire le point sur le sujet.
3. Enfoncez complètement le **Déclencheur** pour prendre la photo.

Réglage de la fonction Stabilisation de l'image en mode () mode.

(La stabilisation de l'image en mode vidéo est également disponible quand le nombre d'images par seconde est fixé à 15 images/s)



1. Utilisez le sélecteur de mode pour sélectionner le mode ().
2. Appuyez sur le bouton  pour accéder au menu **Fonction**.
3. Utilisez les boutons de navigation **Gauche/ Droite** pour aller sur la fonction **Qualité**.
4. Utilisez les boutons de navigation **Haut/ Bas** pour sélectionner 15 images/s et appuyez sur le bouton  pour confirmer votre sélection.
5. Appuyez sur le bouton **Menu** et utilisez les boutons **Haut/Bas** pour sélectionner le réglage stabilisation de l'image.
6. Utilisez les boutons **Haut/Bas** pour sélectionner **Off** ou **On**. Appuyez ensuite sur le bouton  pour confirmer votre sélection.

La fonction de stabilisateur est utilisée pour réduire les flous de la photo provoqués par le tremblement des mains dans un environnement sombre ; l'appareil photo augmente le niveau ISO pour permettre d'obtenir une plus haute vitesse d'obturateur

-  Il est possible que cette fonction ne puisse pas vous aider à prendre une photo nette d'une cible qui se déplace rapidement, une voiture qui passe à vive allure, etc.
-  Cette fonction ne vous sera pas utile si vous êtes sur une voiture, un bateau, etc. qui se déplace rapidement. Elle sert uniquement à des prises normales depuis le sol et à la main.
-  L'augmentation du niveau ISO peut créer un bruit plus important sur la photo.
-  L'utilisation d'un trépied pour obtenir une image nette est recommandée.

Détection faciale

Le mode photographie détecte les visages dans une scène et met automatiquement au point et optimise l'exposition pour un résultat brillant, et net.

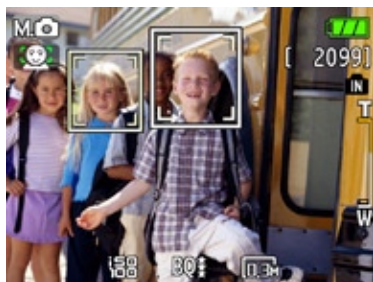

1. Lorsque vous êtes en mode photographie, appuyez sur le bouton  pour activer la Détection de visage. L'indicateur  apparaît sur l'écran numérique.
2. Maintenez fermement l'appareil photo et pointez-le vers le sujet pour que le processus de détection faciale puisse être lancé. Quand l'appareil photo détecte un visage, un cadre rectangulaire blanc apparaît autour de celui-ci. Si aucun visage ne peut être détecté, un cadre circulaire apparaîtra sur l'écran LCD (Remarque : Pour de meilleurs résultats, le visage du sujet doit être relativement large sur l'écran LCD, et le sujet doit faire face à l'appareil photo).
3. Appuyez sur le **Déclencheur** jusqu'à mi-course pour faire le point sur le sujet.
4. Enfoncez complètement le **Déclencheur** pour prendre la photo.



5. Appuyez de nouveau sur le bouton  pour désactiver la détection de visage.

Détection de sourire

Avec la nouvelle fonction de "détection de sourire" de l'appareil-photo, qui détecte automatiquement et prend la photo quand une personne sourit, vous ne manquez jamais un sourire.

1. En mode de prise de vue, appuyez sur le bouton  à plusieurs reprises jusqu'à ce que  apparaisse sur le LCD. Cette icône indique que l'appareil-photo est en mode de détection de sourire.
2. Pointez l'appareil-photo vers le sujet jusqu'à ce que le visage du sujet soit détecté et encadré par une boîte carrée. Enfoncez complètement le déclencheur et relâchez-le. L'appareil-photo 'attend' maintenant que le sujet fasse un sourire.
3. Quand le sujet fait un sourire, l'appareil-photo relâche automatiquement l'obturateur et prend la photo.
4. Pour invalider le relâchement automatique de l'obturateur, appuyez de nouveau sur le déclencheur .



 Un visage doit être détecté par l'appareil-photo afin que la détection de sourire fonctionne correctement.



 Pour des résultats optimaux de détection, le sujet doit être cadré de façon à occuper la majeure partie de l'espace écran.

Détection de clignement

Le dispositif de détection de clignement est activé par défaut, et après chaque prise de photo, un message d'avertissement apparaît si un clignement avait été détecté dans la photo.

1. Dans des modes de photographie, appuyez sur le bouton  pour entrer dans le menu Photo.
2. Utilisez les boutons de navigation haut/bas pour choisir le réglage "Détection de clignement".
3. Utilisez les boutons de navigation Droite pour entrer dans le sous-menu, et choisissez l'option "MARCHE".
4. Appuyez sur le bouton  pour confirmer le réglage et quitter le menu.
5. L'indicateur "Détection de clignement" apparaît sur le LCD.
6. Enfoncez complètement le déclencheur pour capturer l'image, si quelqu'un cligne des yeux, l'appareil-photo affiche automatiquement le message d'avertissement de la détection de clignement.



Pour des résultats optimaux, le sujet doit être cadré pour occuper la majeure partie de l'espace écran.



Regarder les photos et les clips vidéo

Pour regarder vos photos et clips vidéo sur l'écran LCD:

1. Allumez l'appareil photo et sélectionnez le mode **Lecture**. La dernière photo prise ou clip vidéo enregistré s'affiche.
2. Utilisez les boutons de navigation **Gauche/Droite** pour naviguer dans les photos ou clips vidéo sur la mémoire interne ou la carte mémoire.
3. Pour jouer un clip vidéo, appuyez sur le bouton  pour aller au mode de lecture vidéo.
4. Utilisez les boutons de navigation **Haut/Bas** pour sélectionner un bouton de programme et appuyer sur le bouton  pour confirmer votre sélection. La fonction de chaque bouton est décrite dans la liste suivante.



- | | | | |
|---|----------------|---|-----------------|
| 1 | Quitter | 5 | Image précédent |
| 2 | Lecture | 6 | Image suivante |
| 3 | Ralenti | 7 | Editer film |
| 4 | Première image | | |

Lorsque vous regardez un clip vidéo, un guide d'opération apparaît sur l'écran. Vous pouvez utiliser le pavé de navigation pour effectuer les fonctions.



Pendant une lecture au ralenti, vous pouvez utiliser les boutons de navigation **Gauche/Droite** pour régler la vitesse de la lecture.

Pendant une lecture vidéo, vous pouvez utiliser les boutons de navigation **Haut/Bas** pour régler le volume.







Le volume sera coupé quand vous regardez un clip vidéo au ralenti.

Editer des clips vidéo

Appuyez sur le bouton de programmation **Editer**  pour accéder à l'écran suivant et utilisez les boutons sur le côté gauche pour éditer les clips vidéo. Utilisez les boutons de navigation **Haut/Bas** pour sélectionner une option.





1. Sélectionnez le bouton  et utilisez les touches de navigation **Gauche/Droite** pour choisir le nouveau début de la vidéo enregistrée.
2. Sélectionnez le bouton  et utilisez les boutons de navigation **Haut/Bas** pour choisir la nouvelle fin de la vidéo enregistrée.

3. Pour sauvegarder le fichier, sélectionnez le bouton  et appuyez sur le bouton .
4. Utilisez les boutons de navigation **Haut/Bas** pour sélectionner une option.



- **Nouveau Fichier:** Enregistrer comme un nouveau fichier.
 - **Remplacer:** Ecraser le fichier d'origine.
 - **Retour:** Ne pas enregistrer le fichier et retourner à l'écran Editer.
5. Appuyez sur le bouton  pour confirmer votre sélection.



Pour quitter l'écran Editer, sélectionnez le bouton  et appuyez sur le bouton .



-  Les clips vidéo modifiés doivent durer au moins une seconde pour les enregistrer.
-  Si la puissance de la batterie est suffisante et si vous avez au moins 1 Go de mémoire disponible, vous pouvez enregistrer jusqu'à 30 minutes de vidéo

Vue en réduction

En mode **Lecture**, tournez la molette de zoom une fois jusqu'à la position Large ( W) pour faire apparaître sur l'écran les diapos des photos et des clips vidéo enregistrés.

1. Utilisez la molette de zoom pour choisir entre l'affichage diapo **2x2**, **3x3** et **4x4**
2. Utilisez les boutons de navigation **Haut/Bas/Gauche/Droite** pour sélectionner et regarder une photo ou un clip vidéo.

 Si l'indicateur  apparaît sur l'écran numérique, c'est qu'un fichier vidéo est lu.



 Appuyez sur le bouton  pour rétablir un icône de prévisualisation à sa taille d'image originale.

Utilisation du zoom pendant une lecture (photos seulement)

La molette de zoom peut également être utilisée durant une lecture. Cela vous permet d'agrandir vos photos, jusqu'à un grossissement maximum de 8 fois.

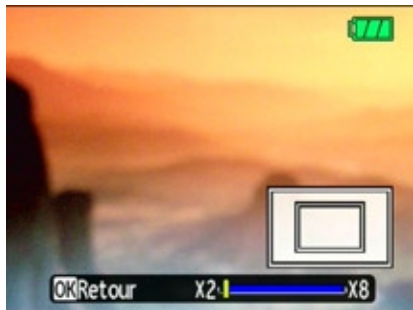
1. Allumez l'appareil photo et sélectionnez le mode **Lecture**.
2. Utilisez les boutons de navigation **Gauche/Droite** pour sélectionner une photo à agrandir.
3. Mettez la molette de zoom sur la position **Télé (TQ)**.
4. Utilisez la molette de zoom pour agrandir ou réduire la taille de la photo. L'indicateur de zoom et d'agrandissement s'affichent sur l'écran.



5. Utilisez les boutons de navigation pour faire bouger la photo.
 6. Appuyez sur le bouton  pour retourner à la photo avec sa taille d'origine.
-  Les images de film ne peuvent pas être agrandies.

Utilisation du bouton Supprimer





L'appareil photo est équipé d'un bouton **Supprimer**  pour que vous pouvez utiliser pour supprimer rapidement des photos ou des clips vidéo sans passer par le menu **Lecture**.

Pour supprimer une photo ou un clip vidéo.

1. Allumez l'appareil photo et sélectionnez le mode **Lecture**.
2. Utilisez les boutons de navigation pour sélectionner la photo/vidéo que vous désirez supprimer.
3. Appuyez sur le bouton  L'écran de suppression apparaît.









4. Utilisez les boutons de navigation **Haut/Bas** pour sélectionner **Oui** ou **Non**. Appuyez ensuite sur le bouton  pour confirmer votre sélection.

-  Les photos/clips vidéo effacés ne pourront pas être récupérés.
-  Veuillez consulter la page 62 pour les instructions concernant les options du menu supprimer.
-  L'indicateur  apparaît si l'image est accompagnée d'un fichier sonore. Vous pouvez choisir de supprimer le fichier sonore joint ou de supprimer et le fichier sonore et l'image.

UTILISATION DES MENUS

Menu Photo

Mode:   SCN    M

Dans le mode de capture de photo, appuyez sur le bouton  pour ouvrir le menu **Photo**.



Pour changer les réglages des paramètres:

1. Utilisez les boutons de navigation **Haut/Bas** pour faire défiler les éléments du menu.
2. Appuyez sur le bouton de navigation **Droite** pour ouvrir un sous-menu.

3. Utilisez les boutons de navigation **Haut/Bas** pour sélectionner une option.
4. Appuyez sur le bouton  pour confirmer votre sélection et quitter le menu.

Reportez-vous aux sections suivantes pour des informations plus détaillées sur chaque paramètre.



Mode AF (mode mise au point auto)

Utilisez cette fonction pour contrôler le mécanisme de mise au point lorsque vous prenez des photos.



Deux options sont disponibles:

- **AF-unique:** Le cadre de mise au point apparaît au centre de l'écran LCD pour faire la mise au point sur le sujet.
- **AF-multiple:** L'appareil photo fait automatiquement le point sur une large zone pour trouver le point de mise au point.

Rayon aide AF

Utilisez ce paramètre pour aider à faire le point dans des endroits sombres. Choisissez **Marche** pour activer le rayon d'aide AF ou **Arrêt** pour désactiver la fonction.



Mesure (métrage de l'exposition)

Utilisez ce paramètre pour sélectionner la zone à utiliser pour déterminer l'exposition



Trois options sont disponibles:

- **AE spot (Exposition auto point)**
- **Centre pondéré**
- **AiAE (intelligence artificielle AE)**

Rafale (photos en rafale)

Utilisez ce paramètre pour prendre des photos en rafale. Une fois que ce mode a été sélectionné, appuyez sans arrêter sur le déclencheur pour utiliser la fonction.



Quatre options sont disponibles :

- **Arrêt:** Prendre une seule photo.
- **5 photos:** Prendre jusqu'à 5 photos de suite.
- **Dernière 5 photos:** Prendre automatiquement des photos en continu jusqu'à ce que vous relâchiez le déclencheur ; seulement les 5 dernières photos prises seront enregistrées.

- **Intervalle** : Prendre automatiquement des photos avec un intervalle prédéfini.



Le flash ne marche pas dans ce mode, pour permettre de prendre des photos aussi rapidement que possible.



Pour activer ce mode, il faut que le minuteur automatique pour la prise multiple de l'appareil photo soit déjà activé (comme cela est décrit à la page 27).

Grille

Utilisez ce paramètre pour activer ou désactiver la grille du cadre lorsque vous prenez des photos. Celui-ci peut être utile pour cadrer le sujet sur la photo.



Visualisation

Ce paramètre correspond à la prévisualisation des photos immédiatement après les avoir prises. La photo s'affiche sur l'écran LCD pendant une certaine durée.



Quatre options sont disponibles :

- **Arrêt**
- **1 sec**
- **2 sec**
- **3 sec**

Zoom numérique

Utilisez ce paramètre pour activer ou désactiver la fonction de zoom numérique. Lorsque désactivée, seulement le zoom optique est activé.



Indicateur de zoom numérique

- **Arrêt:** Couleur grise.
- **Marche:** Couleur rougeâtre.

Histogramme

L'histogramme est utilisé pour vérifier l'exposition lorsque vous prenez des photos. Utilisez ce paramètre pour activer ou désactiver l'affichage de l'histogramme sur l'écran LCD.



- **Arrêt**
- **Marche**

Bulb Shutter (Obturbateur lent)

En mode d'Obturbateur lent, l'obturbateur restera ouvert aussi longtemps que vous appuierez sur le bouton de l'obturbateur. Cela vous donne un contrôle total sur la durée de l'exposition. (Le mode d'Obturbateur lent est disponible en mode manuel 📷M)



- **Manuel:** Pour régler la durée d'exposition entre 2-30sec.



L'utilisation d'un trépied est recommandée pour les expositions prolongées.

Détection de clignement

Le dispositif de détection de clignement est activé par défaut, et après chaque prise de photo, un message d'avertissement apparaît si un clignement avait été détecté dans la photo.



- **Arrêt**
- **Marche**

Impression de la date

Inclut un timbre de date/heure sur la photo.



- Arrêt
- Date
- Date/heure

Menu Clip vidéo

Mode: 

Dans le mode de capture vidéo, appuyez sur le bouton  pour ouvrir le menu **Clip vidéo**.

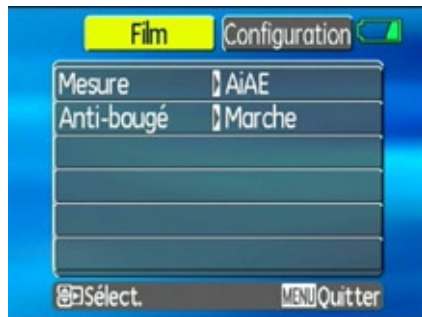

Pour changer les réglages des paramètres:

1. Utilisez les boutons **Haut/Bas** pour faire dérouler et pour sélectionner les options de menu.
2. Appuyez sur le bouton de navigation **Droite** pour ouvrir un sous-menu.

3. Utilisez les boutons de navigation **Haut/Bas** pour sélectionner une option.
4. Appuyez sur le bouton  pour confirmer votre sélection et quitter le menu.

Reportez-vous aux sections suivantes pour des informations plus détaillées sur chaque paramètre.

Expo Metering (Exposure Metering)

Configurer le mode de mesure pour les diverses conditions d'éclairage.



Trois options sont disponibles :

- **Mesure d'un point**
- **Mesure moyenne du centre.**
- **Exposition automatique par l'intelligence artificielle (Ai AE)**

Stabilization

Veillez consulter la page 44 pour les instructions concernant la stabilisation de l'image.

Lorsque vous êtes en mode Film, vous pouvez activer et désactiver la stabilisation de l'image dans le menu d'enregistrement.



Menu Lecture

Mode: ►

Dans le mode de lecture, appuyez sur le bouton  pour accéder au menu **Lecture**.

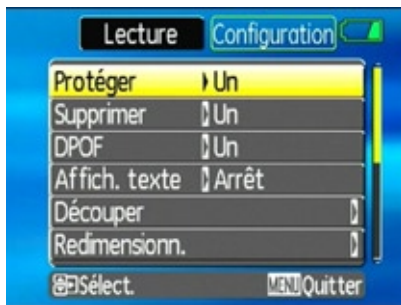

Veuillez consulter les sections suivantes pour les instructions détaillées concernant les diverses options de menu.

Protéger

Pour protéger l'effacement accidentel des photos ou des clips vidéo ; vous pouvez



utiliser ce paramètre pour protéger un ou tous les fichiers.



Pour protéger/déprotéger une photo ou un clip vidéo:

1. Faites passer en mode de lecture en utilisant la molette de mode. Utilisez les boutons **Gauche/Droite** pour repérer et afficher la photo ou le film que vous souhaitez protéger.
2. Sélectionnez **Protéger** dans le menu Lecture comme décrit ci-dessus.
3. Utilisez les boutons de navigation **Haut/**

Bas pour sélectionner **Un** si vous désirez protéger cette photo ou ce clip vidéo ou sélectionner **Tout** pour protéger toutes les photos ou tous les clips vidéo sur la mémoire interne ou la carte mémoire. Appuyez ensuite sur le bouton de navigation **Droite**.

- Utilisez le bouton  pour sélectionner **Oui** pour verrouiller la photo ou le clip vidéo affiché ou **Déverrouiller** pour le déverrouiller ; utilisez les boutons de navigation **Haut/Bas** pour sélectionner **Retour** pour retourner au menu **Lecture**.
- Une icône () s'affichera en haut de l'écran, indiquant que la photo ou le clip vidéo est maintenant protégé.
- Sélectionnez **Réinitialiser** pour annuler la protection pour tous les fichiers placés en mode protégé.

Supprimer

Il y a trois manières de supprimer les fichiers (remarque : un fichier ne peut pas être

récupéré une fois qu'il a été supprimé).





•Supprimer un:

- Dans le menu **Supprimer**, sélectionnez **Supprimer un** puis appuyez sur le bouton de **Droite**.
- A l'aide des boutons **Gauche/Droite**, repérez le fichier de photo ou de film à supprimer. Sélectionnez **Oui** (pour supprimer le fichier) ou **Non** (pour revenir au menu précédent) en utilisant les boutons **Haut/Bas**, puis appuyez sur le bouton  pour confirmer.

•Supprimer tout :

1. Dans le menu Supprimer, sélectionnez **Supprimer tout** puis appuyez sur le bouton de **Droite**.
2. A l'aide des boutons **Gauche/Droite**, sélectionnez **Oui** (pour supprimer tous les fichiers) ou **Non** (pour annuler et revenir au menu précédent).

•**Supprimer les fichiers sélectionnés** :

1. Dans le menu Supprimer, sélectionnez **Supprimer les fichiers sélectionnés** puis appuyez sur le bouton de **Droite**.
2. Utilisez les boutons **Haut/Bas/Gauche/Droite** pour repérer chaque fichier à supprimer, puis appuyez sur le bouton  pour marquer le fichier pour la suppression. Un indicateur apparaîtra pour chaque fichier marqué pour la suppression. (Utilisez le bouton de Zoom pour reformater en icône d'image pour une visualisation plus commode).
3. Appuyez sur le bouton  pour supprimer les fichiers sélectionnés. Choisissez **Oui**

pour confirmer la suppression de fichiers ou **Non** pour revenir au menu précédent.

 L'indicateur "🔒" signifie qu'un fichier est protégé. La protection de fichier doit être enlevée avant de pouvoir supprimer le fichier.

 La suppression des fichiers provoquera la réinitialisation des réglages DPOF.



DPOF (Format d'impression numérique)

DPOF vous permet d'enregistrer une sélection

de photos que vous désirez imprimer, et d'enregistrer cette sélection sur la carte mémoire ; de cette façon, vous n'avez plus qu'à emmener votre carte mémoire dans un magasin photo sans besoin de décrire à la personne une par une les photos que vous désirez imprimer.



Affich. texte (Boîte d'informations)

Utilisez ce paramètre pour activer ou désactiver l'affichage du texte lorsque vous prenez des photos. Les informations suivantes s'afficheront sur l'écran : affichage histo-

gramme, taille d'ouverture, vitesse d'obturateur, valeur d'exposition, taille de l'image, qualité de l'image et valeur ISO. (Veuillez consulter la page 39 pour plus d'informations sur les options de menu indiquées).



Découper

Le rognage vous permet de sélectionner une zone de la photo que vous voulez conserver et sauvegarder comme photo.

Pour découper une photo.

1. Sélectionnez **Découper** dans le menu

Lecture comme décrit ci-dessus.

2. A l'aide des boutons **Gauche/Droite**, repérez la photo que vous souhaitez rogner et affichez-la sur l'écran numérique.
3. Utilisez la molette de zoom et les boutons de navigation pour ajuster la boîte de découpage sur la photo et la taille de la nouvelle photo.



4. Appuyez sur le **Déclencheur** pour enregistrer l'image que vous voyez sur l'écran LCD comme une nouvelle photo, ou appuyez sur le bouton  pour annuler et retourner au menu **Lecture**.

Redimensionner

Ce paramètre vous permet redimensionner une photo, en choisissant une nouvelle résolution, et de l'enregistrer comme une nouvelle photo.

1. Sélectionnez **Redimensionner** dans le menu **Lecture** comme décrit ci-dessus.



2. Utilisez les boutons de navigation **Gauche/Droite** pour sélectionner la photo à redimensionner.
3. Utilisez les boutons de navigation **Haut/Bas** pour sélectionner une nouvelle résolution (**1024X768** ou **640X480**) et redimensionner la photo, ou **Retour** pour annuler et retourner au menu **Lecture**.

4. Appuyez sur le bouton  pour confirmer votre sélection.

 Lorsque vous redimensionnez une photo, un nouveau fichier est créé qui contient la photo avec la taille sélectionnée. La photo originale n'est pas modifiée et reste dans la mémoire de l'appareil.

 Si le message « L'image ne peut pas être éditée » s'affiche, cela indique que la photo ne peut pas être redimensionnée.

Pivoter

Ce paramètre vous permet de faire pivoter la photo dans un certain sens.

1. Sélectionnez **Pivoter** dans le menu **Lecture** comme décrit ci-dessus.
2. Utilisez les boutons de navigation **Gauche/ Droite** pour sélectionner la photo à faire pivoter.
3. Utilisez les boutons de navigation **Haut/ Bas** pour sélectionner le sens désiré ou Retour pour annuler et retourner au menu **Lecture**.



4. Appuyez sur le bouton  pour confirmer votre sélection.

 La photo tournée sera enregistrée comme un nouveau fichier ; la photo originale n'est pas modifiée et reste dans la mémoire de l'appareil.

Diaporama

Ce paramètre vous permet de regarder toutes les photos avec un diaporama.

1. Sélectionnez **Diaporama** dans le menu **Lecture** comme décrit ci-dessus.
2. Utilisez les boutons de navigation **Haut/ Bas** pour sélectionner Effet, Durée intervalle

ou Répéter et utilisez les boutons de navigation **Gauche/Droite** pour ajuster le réglage.



3. Utilisez les boutons de navigation **Haut/Bas** pour sélectionner **Démarrer** pour démarrer le diaporama ou **Retour** pour **annuler** et **retourner** au menu **Lecture**.

4. Appuyez sur le bouton  pour confirmer votre sélection.

Suppression yeux rouges

Utilisez ce paramètre pour enlever les yeux rouges sur vos photos.

1. Sélectionnez **Supp. Yx Rouges** dans le menu **Lecture** comme décrit ci-dessus.

2. Utilisez les boutons de navigation **Gauche/Droite** pour sélectionner la photo sur laquelle vous désirez enlever les yeux rouges.

3. Utilisez les boutons de navigation **Haut/Bas** pour sélectionner **Oui** pour corriger la photo ou **Retour** pour annuler et retourner au menu **Lecture**.



4. Press the  button to confirm the setting.

 For best results, the face of the subject should be relatively large on the LCD screen, the subject should be facing the camera as front on as possible, and the red eyes should be as large as possible.

Menu Configuration

Mode: SCN M

Le menu **Configuration** est disponible dans tous les modes. Appuyez sur le bouton dans n'importe quel mode et utilisez les boutons pour sélectionner le menu **Configuration**.



Pour changer les réglages des paramètres:

1. Utilisez les boutons de navigation **Haut/Bas** pour faire défiler les éléments du menu.

2. Appuyez sur le bouton de navigation **Droite** pour ouvrir le paramètre.

Reportez-vous aux sections suivantes pour des informations plus détaillées sur chaque paramètre.

Formater mémoire

Remarque : Le formatage vous permet de supprimer tous les contenus de la carte mémoire et de la mémoire intégrée, y compris les fichiers de photo et de film protégés.

Pour utiliser cette fonction:

1. Sélectionnez **Formater mémoire** dans le menu **Configuration** comme décrit ci-dessus.
2. Utilisez les boutons de navigation **Gauche/Droite** pour sélectionner **Oui** ou **Non** et appuyez sur le bouton pour confirmer.



3. La mémoire sélectionnée est formatée.

Bip

Utilisez ce paramètre pour régler le volume des boutons lorsque vous appuyez dessus, et pour changer le son du déclencheur, des boutons, du retardateur et de la mise en marche/arrêt.

Pour changer les réglages:

1. Sélectionnez **Bip** dans le menu **Configuration** comme décrit ci-dessus.

2. Utilisez les boutons de navigation **Haut/Bas** pour changer entre le volume, le son du déclencheur, la tonalité des boutons, le son du retardateur et de mise en marche/arrêt.



3. Utilisez les boutons de navigation **Gauche/Droite** pour régler le volume et changer le style de chaque son. Appuyez ensuite sur le bouton  pour confirmer.

Luminosité LCD

Utilisez ce paramètre pour régler la luminosité de l'écran LCD.

1. Sélectionnez **Luminosité LCD** dans le menu **Configuration** comme décrit ci-dessus.
2. Utilisez les boutons **Haut/Bas** pour sélectionner le réglage **Auto** ou **Manuel** de la luminosité, puis appuyez sur  pour confirmer votre sélection.



3. Pour le réglage manuel, utilisez les boutons **Gauche/Droite** pour régler la luminosité.

Economie d'énergie

Cette fonction permet d'économiser de l'énergie pour que la batterie dure aussi longtemps que possible. Suivez les étapes suivantes pour éteindre automatiquement l'écran LCD et l'appareil photo après une certaine durée d'inactivité.

1. Sélectionnez **Econ. énergie** dans le menu **Configuration** comme décrit ci-dessus.
2. Utilisez les boutons de navigation **Haut/Bas** pour changer entre l'alimentation de l'écran LCD et l'alimentation de l'appareil photo.





3. Utilisez les boutons de navigation **Gauche/Droite** pour régler la durée d'inactivité avant l'arrêt automatique. Les barres de niveau correspondent aux périodes d'inactivité suivantes.
 - **Écran éteint:**
30 secondes, 1 minute, 2 minutes, et
Toujours allumé.
 - **Appareil éteint:**
3 minutes, 5 minutes, 10 minutes, et
Toujours allumé.
4. Appuyez sur le bouton  pour confirmer.

Date/Heure

Voir la section « **Réglage de la date et de l'heure** » à la page 23.

Fuseau horaire

Le paramètre Fuseau horaire est une fonction utile pour vos voyages à l'étranger. Cette fonction vous permet d'afficher l'heure locale sur l'écran LCD lorsque vous êtes à l'étranger.

1. Sélectionnez **Fuseau horaire** dans le menu **Configuration** comme décrit ci-dessus. L'écran de réglage du fuseau horaire s'affiche.
2. Utilisez les boutons de navigation **Haut/Bas** pour changer les champs ville d'origine () et ville de destination ()
3. Utilisez les boutons de navigation **Gauche/Droite** pour sélectionner la ville la plus proche du fuseau horaire désiré. Appuyez ensuite sur le bouton  pour confirmer.



Numéro de dossier

Lorsque vous prenez des photos ou des clips vidéo, l'appareil photo enregistre automatiquement les fichiers avec un suffixe numérique.



Sélectionnez ce réglage :	Un numéro de série est attribué aux nouveaux fichiers de la manière suivante :
Continuer	Si le numéro doit continuer à partir de la dernière photo que vous avez prise.
Réinitialiser	Réinitialisez le compteur à 1 et sauvegardez les fichiers dans un nouveau dossier de la carte mémoire.

Langue

Voir la section « **Réglage de la langue** » à la page 24.

Système vidéo

Utilisez ce paramètre pour changer le système vidéo en fonction de votre pays..

1. Sélectionnez **Système vidéo** dans le menu **Configuration** comme décrit ci-dessus.
2. Utilisez les boutons de navigation **Haut/Bas** pour sélectionner **NTSC** ou **PAL**. Appuyez ensuite sur le bouton  pour confirmer.



Le signal de sortie vidéo peut être réglé sur NTSC ou PAL, pour être compatible avec les différents standards régionaux. Le réglage correct dépend d'un pays à l'autre.

NTSC: USA, Canada, Taiwan, Japon, etc.

PAL : Europe, Asie (sauf Taiwan), Océanie, etc.

Remarque : La sortie TV ne marchera pas si le système vidéo sélectionné est incorrect.

Copier (copier la mémoire interne vers la carte mémoire)

Utilisez cette fonction pour copier les fichiers stockés sur la mémoire interne vers la carte mémoire.

1. Sélectionnez **Copier** dans le menu **Configuration** comme décrit ci-dessus.
2. Utilisez les boutons de navigation **Haut/Bas** pour sélectionner **Oui** ou **Non**. Appuyez

ensuite sur le bouton  pour confirmer.



Réinitialiser les réglages

Utilisez cette option pour réinitialiser tous les paramètres de l'appareil photo sur les réglages d'origine.

1. Sélectionnez **Réinitialiser** dans le menu **Configuration** comme décrit ci-dessus.
2. Utilisez les boutons de navigation **Haut/Bas** pour sélectionner **Oui** ou **Non**. Appuyez ensuite sur le bouton  pour

confirmer.



Ver. FW (Version du microprogramme)

Utilisez cette option pour afficher le numéro de la version du microprogramme de l'appareil photo.

1. Sélectionnez **Ver. FW** dans le menu **Configuration** comme décrit ci-dessus.



2. Si la carte mémoire flash contient une nouvelle version ou micrologiciel, veuillez les mettre à niveau si nécessaire.

Connexion à un téléviseur

Vous pouvez connecter votre appareil photo à votre télévision, ordinateur ou imprimante pour regarder les photos que vous avez prises.

Utilisez le câble AV pour regarder les photos que vous avez prises sur votre télévision. Suivez les étapes suivantes pour connecter le câble AV fourni à votre télévision.

1. Choisissez **[NTSC]** ou **[PAL]** en fonction du standard vidéo utilisé par votre télévision (voir page 74) et éteignez l'appareil photo.
2. Branchez un côté du câble AV sur le port USB/SORTIE AV de votre appareil photo.
3. Branchez les connecteurs audio et vidéo de l'autre côté du câble sur les entrées audio et vidéo correspondantes du téléviseur.
4. Allumez l'appareil photo et le téléviseur.

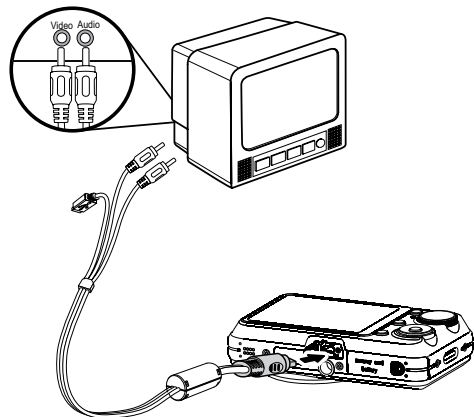

Assurez-vous que l'appareil photo et le téléviseur sont éteints avant de brancher le câble AV.





Utilisez une batterie complètement chargée pour éviter que l'appareil photo ne s'éteigne brusquement lorsqu'il est connecté.

Connexion à un PC

Utilisez le câble USB et le logiciel ArcSoft (CDROM) fournis avec votre appareil pour copier (transférer) vos photos sur un ordinateur.

Configuration du mode USB

Le port USB de l'appareil photo peut être configuré pour le connecter à un ordinateur ou à une imprimante. Les instructions suivantes vous permettront donc de vous assurer que l'appareil est correctement configuré pour être connecté à un ordinateur.

1. Appuyez sur le bouton  et utilisez les boutons de navigation **Haut/Bas** pour sélectionner **Connexion USB** puis appuyez sur le bouton de navigation Droite.
2. Utilisez les boutons de navigation **Haut/Bas** pour sélectionner le mode **PC**.
3. Appuyez sur le bouton  pour confirmer votre sélection.



Transférer des fichiers sur votre ordinateur

L'ordinateur détectera automatiquement l'appareil photo comme un disque amovible. Double-cliquez sur l'icône **Mon ordinateur** du bureau pour localiser le disque amovible et pour copier les dossiers et fichiers stockés dans votre appareil photo vers un dossier de votre ordinateur, comme vous le feriez pour copier n'importe quel autre fichier ou dossier.

En utilisant le câble USB, vous pouvez copier les photos et clips vidéo enregistrés sur un ordinateur. Suivez les instructions ci-dessous pour connecter votre appareil photo à un PC.

1. Allumez l'ordinateur où le logiciel ArcSoft a été installé.
2. Assurez-vous que l'ordinateur et l'appareil photo sont allumés.
3. Branchez un coté du câble USB fourni sur le port USB/SORTIE AV de votre appareil photo.
4. Branchez l'autre coté du câble sur un port USB de votre PC.

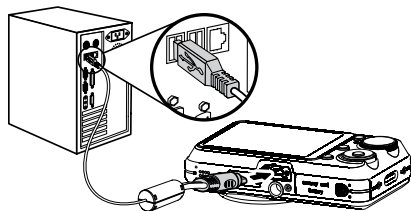

5. Déconnectez votre appareil photo quand le transfert est terminé.

Si l'option USB est réglée sur [PC] :

Eteignez l'appareil photo et débranchez le câble USB.

Si l'option USB est réglée sur [PC (PTP)] :

Déconnectez l'appareil photo de l'ordinateur comme décrit ci-dessous avant de l'éteindre et de débrancher le câble USB.

Windows XP Edition Familiale / XP Professionnel

Cliquez sur l'icône [Déconnecter le périphérique en toute sécurité] () dans la barre de tâches et sélectionnez [Déconnecter le périphérique de stockage USB] dans le menu qui s'affiche.



Windows 2000 Professionnel

Cliquez sur l'icône [Débrancher ou éjecter le périphérique] () dans la barre de tâches et sélectionnez [Arrêter le périphérique de stockage USB] dans le menu qui s'affiche

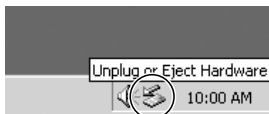

Macintosh

Faites glisser l'icône sans nom sur la Corbeille (« Sans nom »)



Connexion à une imprimante compatible PictBridge





PictBridge permet d'imprimer les photos à partir d'une carte mémoire dans un appareil photo numérique directement sur une imprimante, quelque soit sa marque

Pour voir si une imprimante est compatible PictBridge, regardez simplement si le logo PictBridge se trouve sur l'emballage ou vérifiez dans le manuel d'utilisation. Avec la fonction PictBridge de votre appareil photo, vous pouvez imprimer les photos avec une imprimante compatible PictBridge en utilisant le câble USB fourni, sans besoin d'un PC.

Configuration du mode USB

Le port USB de l'appareil photo peut être configuré pour le connecter à un ordinateur ou à une imprimante. Les instructions suivantes vous permettront donc de vous assurer que l'appareil est correctement configuré pour être connecté à une imprimante.

1. Appuyez sur le bouton  et utilisez les boutons de navigation **Haut/Bas** pour sélectionner la fonction **Connexion USB**, puis appuyez sur le bouton de navigation Droite.
2. Utilisez les boutons **Haut/Bas** pour sélectionner **Imprimante**.
3. Appuyez sur le bouton  pour confirmer votre sélection.



-  A chaque fois que l'appareil photo est éteint, le mode USB retourne automatiquement vers la configuration en mode PC.

Connexion de l'appareil photo à l'imprimante.

1. Assurez-vous que l'appareil photo et l'imprimante sont allumés.
2. Branchez un côté du câble USB fourni sur le port USB de votre appareil photo.
3. Branchez l'autre côté du câble USB sur le port USB de l'imprimante.

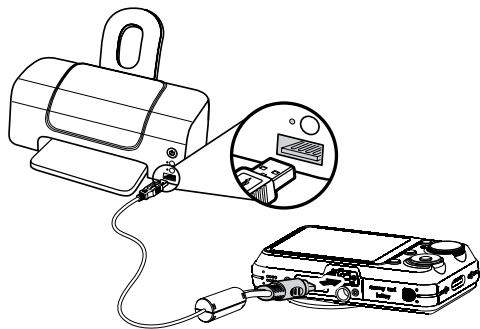

Si l'appareil photo n'est pas connecté à une imprimante compatible PictBridge, le message d'erreur suivant s'affiche sur l'écran LCD.

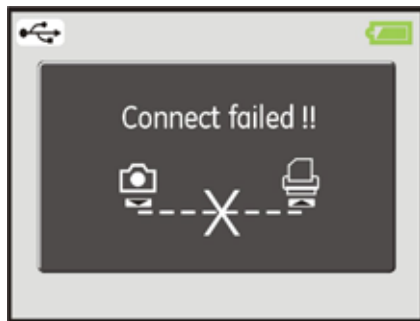

Le message d'erreur ci-dessus s'affiche aussi si le mode USB a mal été configuré, auquel cas vous devrez débrancher le câble USB, vérifier la configuration du mode USB, vérifier que l'imprimante est allumée puis essayer de rebrancher le câble USB.

Utilisation du menu PictBridge

Après avoir configuré le mode USB pour l'imprimante, le menu **PictBridge** s'affiche.

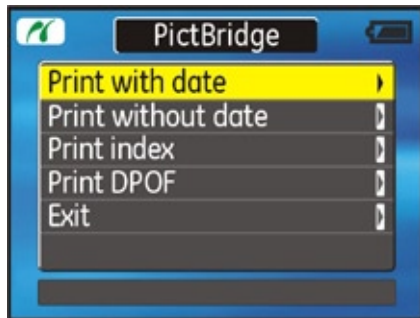

Utilisez les boutons de navigation **Haut/Bas** pour sélectionner un élément du menu, et appuyez sur le bouton de navigation **Droite** pour l'ouvrir.

Reportez-vous aux sections suivantes pour des informations plus détaillées sur chaque paramètre.

Imprimer la date

Si vous avez réglé la date et l'heure sur votre appareil photo, la date sera automatiquement enregistrée pour chaque photo. Vous pouvez imprimer les photos avec la date en suivant les étapes suivantes.

1. Sélectionnez **Imprimer la date** dans le menu **PictBridge**. L'écran suivant s'affiche.



- Utilisez les boutons de navigation **Gauche/Droite** pour faire défiler les photos.
- Utilisez les boutons de navigation **Haut/Bas** pour sélectionner le nombre de copie pour la photo affichée.
- Appuyez sur le bouton  l'écran suivant s'affiche.

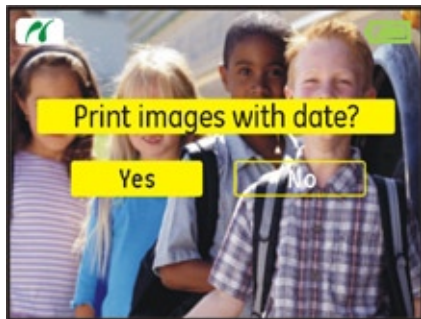

- Choisissez **Oui** pour confirmer ou **Non** pour annuler. Appuyez alors sur le bouton



Imprimer sans date

Utilisez ce réglage pour imprimer des photos sans la date.

- Sélectionnez **Imprimer sans date** dans le menu **PictBridge**. L'écran suivant s'affiche.



- Utilisez les boutons de navigation **Gauche/Droite** pour faire défiler les photos.
- Utilisez les boutons de navigation **Haut/Bas** pour sélectionner le nombre de copie pour la photo affichée.

4. Appuyez sur le bouton  ; l'écran suivant s'affiche.

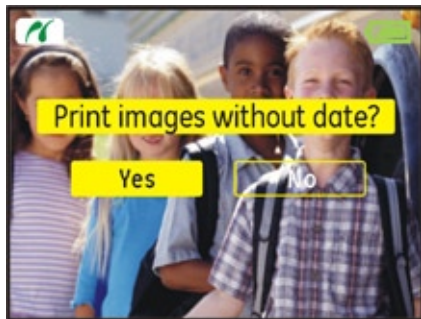

5. Choisissez **Oui** pour confirmer ou **Non** pour annuler. Appuyez alors sur le bouton



Imprimer tous les index

Vous pouvez utiliser cette commande pour imprimer tous les index pour visualiser toutes les photos actuellement dans votre appareil photo.

1. Sélectionnez **Imprimer tous les index** dans le menu **PictBridge**. L'écran suivant s'affiche.

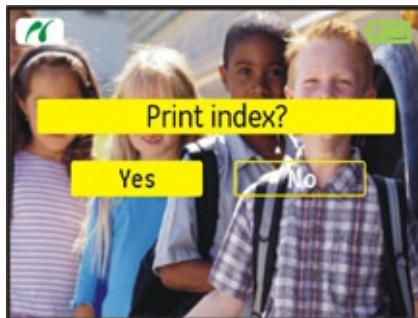

2. Sélectionnez **Oui** pour confirmer ou **Non** pour annuler. Appuyez alors sur le bouton



Imprimer les images DPOF (Format de commande d'impression numérique)

Pour utiliser l'impression en DPOF, vous devez d'abord sélectionner les photos à imprimer en utilisant la commande DPOF. Voir la section « **DPOF** » à la page 64.

1. Sélectionnez Imprimer les images DPOF dans le menu PictBridge. L'écran suivant s'affiche.



2. Sélectionnez Oui pour confirmer ou Non pour annuler. Appuyez alors sur le bouton .

Quitter

Pour quitter le menu **PictBridge**, choisissez Quitter. Le message « Débrancher le câble USB » s'affiche.

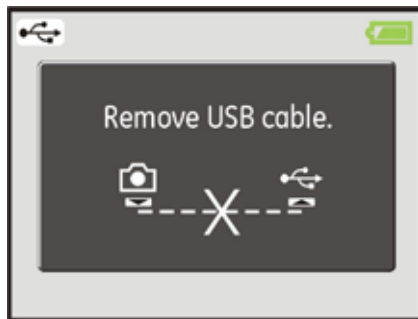

Débranchez le câble USB de l'appareil photo et de l'imprimante.

Caractéristiques techniques: G2



« La conception et les caractéristiques techniques sont sujettes à modification sans préavis. »

Capteur d'image pixels effectifs		8,0 Mégapixels
Capteur d'image		8,31 Mégapixels [1/2,35" CCD – dispositif à couplage de charges]
Objectif	Distance focale F =	6,75mm (Large) ~ 27mm (Télé)
	(équivalent film 35mm)	[38mm (Large) ~ 152mm (Télé)]
	F-numéro	F3,5 (Large) ~ F5,15 (Télé)
	Type d'objectif	14 éléments in 11 groups
	Zoom optique	4X
	Mise au point	Normal: (Large) 60cm ~ ∞ ; (Télé) 80cm ~ ∞ Macro: (Large) 6cm ~ ∞
Anti-tremblement		Fonction de stabilisation de l'image électronique
Zoom numérique		Zoom numérique 4,5X (Zoom combiné: 18X)
Nombre de pixels d'enregistrement	Photo (voir page 34)	8MP, 7MP(3:2), 6MP (16:9), 5MP, 3MP, 2MP, 1MP, 0.3MP
	Clip vidéo	640x480pixels: 30images/s/15images/s, 320x240pixels: 30images/s/15images/s

Compression d'image		Meilleure, Fine, Normale
Support DCF, DPOF (Ver1.1)		Oui
Format de fichier	Photo	Exif 2.2 (JPEG)
	Clip vidéo	Compression d'image: MPEG4, Audio: G.711 [Monaural]
	Audio	WAVE [Monaural] (Max 60 secondes)
Modes de capture		Auto, Manuel, Stabilisation de l'image, Clip vidéo, Scène (Sport, Enfants, Intérieur, Feuillages, Neige, Coucher de soleil, Feux d'artifice, Verre, Musée, Paysage, Paysage de nuit, Portrait de nuit), Panorama, Portrait
Détection faciale		Oui
Suppression des yeux rouges		Oui
Multi-panoramique		Oui
Écran LCD		Écran LCD 2,7 pouces LTPS (silicium polycristallique à basse température) Écran TFT LCD (230,400 pixels)
Sensibilité ISO		Auto, ISO 64/100/200/400/800/1600

Méthode AF	AF unique, AF multiple (9-points TTL), Détection faciale, Lumière d'aide AF (Activé/Désactivé)
Méthode de métrage	Intelligence artificielle AE (Ai AE), Moyenne pondérée, Point (Fixé au centre du cadre)
Méthode de contrôle de l'exposition	Programme AE (verrouillage-AE disponible)
Compensation d'exposition	± 2 EV avec pas de 1/3
Vitesse d'obturation	4 ~ 1/2000 seconde (30 secondes manuel)
Rafale	Environ 1,8 images/s (Mode Large/Fine)
Modes de lecture	Une photo, Index (4/9/16 diapos), Diaporama, Film (ralenti possible), Zoom (environ 2X~8X), Audio, Affichage par histogramme
Contrôle de la balance du blanc	Auto (AWB), Lumière du jour, Nuageux, Fluorescent, Fluorescent CWF, Incandescent, Manuel
Flash interne (Distance de capture)	Auto / Réduction des yeux rouges / Flash forcé / Pas de flash / Synchro ralentie / Réduction des yeux rouges + Synchro lente
	Gno. 5,9 (ISO 100)
	(Distance de capture) Large : Environ 0,3m~3,3m / Télé : Environ 0,3m~2,7m (ISO 400)

Média d'enregistrement	Mémoire interne : 26Mo
	Cartes SD/SDHC (supporte jusqu'à 4Go)
Autres caractéristiques	PictBridge, Support d'impression Exif, Support Multilingue (11 langues)
Ports	USB2.0/SORTIE AV (Connecteur intégré propriétaire)
Alimentation	Batterie rechargeable au lithium GB-20, 3,7V 750mAh
Chargeur de batterie	Tension d'entrée : AC 100 à 240V c.a., 50/60Hz, 100mA Tension de sortie : 4,2V c.c., 500mA"
Capacité de capture (Performances de la batterie)	Environ 200 photos (basé sur les standards CIPA)
Conditions d'utilisation	Température: 0~40 ⁰ C, Humidité: 0~90%
Dimensions (L x H x D)	91x 60x 18 mm
Poids	Environ 120g (appareil seulement)

Caractéristiques techniques : A735/A835



« La conception et les caractéristiques techniques sont sujettes à modification sans préavis. »

Capteur d'image pixels effectifs		7,07 /8,0 Mégapixels
Capteur d'image		7,40 /8,5 Mégapixels [1/2,5" (CCD)]
Objectif	Distance focale F =	6,1mm (Large) ~ 18,3mm (Télé)
	(équivalent film 35mm)	[36mm (Large) ~ 108mm (Télé)]
	F-numéro	F2,8 (Large) ~ F4,8 (Télé)
	Objectif Construction	7 éléments en 6 groupes
	Zoom optique	3X
	Mise au point	Normal: 60cm ~∞ Macro: (Large) 5cm ~ ∞; (Télé) 40cm ~ ∞
Anti-tremblement		Fonction de stabilisation de l'image électronique
Zoom numérique		4,5X Zoom numérique (Zoom combiné: 13,5X)

Nombre de pixels d'enregistrement	Photo	A735: 7MP, (3:2) 6MP, (16:9) 5MP, 3MP, 2MP, 1MP, 0.3MP A835: 8MP, (3:2) 7MP, (16:9) 6MP, 5MP, 3MP, 2MP, 1MP, 0.3MP
	Clip vidéo	640x480pixels: 30images/s/15images/s, 320x240pixels: 30images/s/15images/s
Compression d'image		Meilleure, Fine, Normale
Support DCF, DPOF (Ver1.1)		Oui
File Format	Photo	Exif 2.21 (JPEG)
	Clip vidéo	Compression d'image: JPEG (AVI), Audio: G.711 [Monaural]
	Audio	WAVE [Monaural] (Max 60 secondes)
Modes de capture		Auto, Manuel, Stabilisation de l'image, Clip vidéo, Scène (Sport, Enfants, Intérieur, Feuillages, Neige, Coucher de soleil, Feux d'artifice, Verre, Musée, Paysage, Paysage de nuit, Portrait de nuit), Panorama, Portrait
Détection faciale		Oui
Suppression des yeux rouges		Oui
Multi-panoramique		Oui

Écran LCD	Écran LCD 2,5 pouces LTPS (silicium polycristallique à basse température) Écran TFT LCD (153.600 pixels)
Sensibilité ISO	Auto, ISO 80/100/200/400/800/1600
Méthode AF	AF unique, AF multiple (9-points TTL), Détection faciale, Lumière d'aide AF (Activé/Désactivé)
Méthode de métrage	Intelligence artificielle AE (Ai AE), Moyenne pondérée, Point (Fixé au centre du cadre)
Méthode de contrôle de l'exposition	Programme AE (verrouillage-AE disponible)
Compensation d'exposition	±2 EV avec pas de 1/3
Vitesse d'obturation	4 ~ 1/2000 seconde (30 secondes manuel)
Rafale	Environ 1.8 images/s (Mode Large/Fine)
Modes de lecture	Une photo, Index (4/9/16 diapos), Diaporama, Film (ralenti possible), Zoom (environ 2X~8X), Audio , Affichage par histogramme
Contrôle de la balance du blanc	Auto (AWB), Lumière du jour, Nuageux, Fluorescent, Fluorescent CWF, Incandescent, Manuel

Flash interne (Distance de capture)	Auto / Réduction des yeux rouges / Flash forcé / Pas de flash / Synchro ralentie / Réduction des yeux rouges + Synchro lente
	Gno. 6.5 (ISO 100)
	(Distance de capture) Large : Environ 0.3m~4.6m Télé: Approx. 0.3m~2.7m (ISO 400)
Média d'enregistrement	Mémoire interne : 32Mo
	Cartes SD/SDHC (supporte jusqu'à 4Go)
Autres caractéristiques	PictBridge, Support d'impression Exif, Support Multilingue (21 langues)
Ports	USB2.0/SORTIE AV (Connecteur intégré propriétaire)
Alimentation	2 piles alcalines AA
	Pile NiMH AA [vendu séparément]
Capacité de capture (Performances de la batterie)	Piles alcalines AA : Environ 130 photos (basé sur les standards CIPA) Pile NiMH AA : Environ 400 photos (standards CIPA)
Conditions d'utilisation	Température: 0~40 ⁰ C, Humidité: 0~90%
Dimensions (L x H x D)	92 x 60 x 25 mm
Poids	Approx. 133g (appareil seulement)

Caractéristiques techniques : E840s/E1035/E1235



« La conception et les caractéristiques techniques sont sujettes à modification sans préavis. »

Nom du modèle	E840s	E1035	E1235
Capteur d'image pixels effectifs	8,0 Mégapixels	10,1 Mégapixels	12,1 Mégapixels
Capteur d'image	8,35 Mégapixels 1/2,5" CCD	10,54 Mégapixels 1/1,7" CCD	12,40 Mégapixels 1/1,72" CCD
Objectif Distance focale F =	6.15mm(Large) ~ 24.6mm(Télé)	7.5mm (Large) ~ 22.5mm (Télé)	7.5mm (Large) ~ 22.5mm (Télé)
(équivalent film 35mm)	[37mm (Large) ~ 148mm (Télé)]	[35mm (Large) ~ 105mm (Télé)]	[35mm (Large) ~ 105mm (Télé)]
Objectif F-numéror	F3,4 (Large) ~ F5,8 (Télé)	F2,8(Large) ~ F4.9 (Télé)	F2,8(Large) ~ F4.9 (Télé)
Objectif Construction	7éléments en 6 groupes	7 éléments en 6 groupes	7 elements in 7 groups
Zoom optique	4X	3X	3X
Objectif Mise au point	Normal: 60cm ~∞ (T) 80cm ~∞ Macro: (W) 6cm ~∞	Normal: 60cm ~∞ Macro: (W) 6cm ~∞ (T) 40cm ~∞	Normal: 60cm ~∞ Macro: (W) 6cm ~∞ (T) 40cm ~∞

Nom du modèle	E840s	E1035	E1235
Anti-tremblement	Fonction de stabilisation de l'image électronique		
Zoom numérique	4,5X digital zoom (Zoom combiné: 22,5X)	4,5X digital zoom (Zoom combiné: 13,5X)	4,5X digital zoom (Zoom combiné: 13,5X)
Nombre de pixels d'enregistrement : Photo (voir page 34)	8MP, 7MP(3:2), 6MP(16:9), 5MP, 3MP, 2MP, 1MP, 0,3MP	10MP, 9MP(3:2), 7MP(16:9), 5MP, 3MP, 2MP, 1MP, 0,3MP	12MP(4:3), 10MP(3:2), 9MP(16:9), 6MP, 3MP, 2MP 1MP, 0,3MP
Nombre de pixels d'enregistrement : Clip vidéo	640x480 pixels : 30/15 images/s, 320x240 pixels : 30/15 images/s	640x480 pixels : 25/15 images/s, 320x240 pixels : 25/15 images/s	640x480 pixels : 20/15 images/s, 320x240 pixels : 20/15 images/s
Compression d'image	Meilleure, Fine, Normale		
Support DCF, DPOF (Ver1.1)	Oui		
Format de fichier : Photo	Exif 2.2 (JPEG)		

Nom du modèle	E840s	E1035	E1235
Format de fichier : Clip vidéo	Compression d'image: MPEG4, Audio: G.711 [Monaural]		
Format de fichier : Audio	WAVE [Monaural] (Max 60 secondes)		
Modes de capture	Auto, Manuel, Stabilisation de l'image, Clip vidéo, Scène (Sport, Enfants, Intérieur, Feuillages, Neige, Coucher de soleil, Feux d'artifice, Verre, Musée, Paysage, Paysage de nuit, Portrait de nuit), Panorama, Portrait		
Détection faciale	Oui		
Suppression des yeux rouges	Oui		
Multi-panoramique	Oui		
Écran LCD	Écran TFT LCD LTPS couleur 2,7 pouces (230.400 pixels)	Écran TFT LCD LTPS couleur 2,7pouces (230.400 pixels)	Écran TFT LCD LTPS couleur 2,7 pouces (230.400 pixels)

Nom du modèle	E840s	E1035	E1235
Sensibilité ISO	Auto, ISO 80/100/ 200/400/800/1600	Auto ISO 64/100/ 200/400/800/1600/3200	Auto ISO 64/100/200/ 400/800/1600/3200 (3M)
Méthode AF	AF unique, AF multiple (9-points TTL), Détection faciale, Lumière d'aide AF (Activé/ Désactivé)		
Méthode de mé- trage	Intelligence artificielle AE (Ai AE), Moyenne pondérée, Point (Fixé au centre du cadre)		
Méthode de con- trôle de l'exposition	Programme AE (verrouillage-AE disponible)		
Compensation d'exposition	±2 EV avec pas de 1/3		
Vitesse d'obturation	4 ~ 1/2000 seconde (30 secondes manuel)		
Rafale	Environ 1,8 images/s (Mode Large/Fine)	Environ 1,39 images/s (Mode Large/Fine)	Environ 1,25 images/s (Mode Large/Fine)
Modes de lecture	Une photo, Index (4/9/16 diapos), Diaporama, Film (ralenti possible), Zoom (E840s\ E1035\1235 environ 2X~8X), Audio, Affichage par histogramme		
Contrôle de la balance du blanc	Auto (AWB), Lumière du jour, Nuageux, Fluorescent, Fluorescent CWF, Incandescent, Manuel		

Nom du modèle	E840s	E1035	E1235
Flash interne (Distance de capture)	Auto / Réduction des yeux rouges / Flash forcé / Pas de flash / Synchro ralentie / Réduction des yeux rouges + Synchro lente		
	Gno. 5,9 (ISO 100)	Gno. 5,7±0,5EV (ISO 100)	Gno. 5,7±0,5EV (ISO 100)
	(Distance de capture) (Large) : Environ 0,3m~3,3m (Télé) : Environ 0,3m~2,7m (ISO 400)	(Distance de capture) (Large) : Environ 0,3m~4,1m (Télé) : Environ 0,3m~2,3m (ISO 400)	(Distance de capture) (Large) : Environ 0,3m~3,2m (Télé) : Environ 0,3m~2,0m (ISO 400)
Média d'enregistrement	Mémoire interne : 26Mo		
	Cartes SD/SDHC (supporte jusqu'à 4Go)		
Autres caractéristiques	PictBridge, Support d'impression Exif, Support Multilingue (11 langues)		
Ports	USB2.0/SORTIE AV (Connecteur intégré propriétaire)		
Alimentation	Rechargeable Lithium-ion Battery GB-20/3,7V 750mAh	Rechargeable Lithium-ion Battery GB-40/3,7V 1050mAh	Rechargeable Lithium-ion Battery GB-40/3,7V 1050mAh
Chargeur de batterie	Tension d'entrée : AC 100 to 240V, 50/60Hz, 100mA Tension de sortie : DC 4,2V, 500mA"		

Nom du modèle	E840s	E1035	E1235
Capacité de capture (Performances de la batterie)	Environ 200 photos (basé sur les standards CIPA)	Environ 210 photos (basé sur les standards CIPA)	Environ 210 photos (basé sur les standards CIPA)
Conditions d'utilisation	Température: 0~40°C, Humidité: 0~90%		
Dimensions (L x H x D)	95.7 x 56 x 19.5 mm	103 x 56 x 24 mm	103 x 56 x 24 mm
Poids	Environ 95g (sans la batterie)	Environ 145g (sans la batterie)	Environ 145g (sans la batterie)

Error messages

Messages	Explication
Pas de carte	<ul style="list-style-type: none">• La carte mémoire n'est pas insérée.
Erreur carte	<ul style="list-style-type: none">• La carte mémoire n'est pas formatée.
Carte pleine	<ul style="list-style-type: none">• La carte mémoire est pleine et ne peut pas stocker de nouvelles photos.
Protection en écriture	<ul style="list-style-type: none">• La carte mémoire est protégée en écriture.
Erreur image	<ul style="list-style-type: none">• La photo n'est pas prise correctement.• La photo est endommagée.
Aucune image	<ul style="list-style-type: none">• Il n'y a pas de photos dans la carte mémoire ou dans la mémoire interne.
Erreur d'objectif	<ul style="list-style-type: none">• L'objectif est probablement bloqué et l'appareil photo va s'éteindre automatiquement.
Erreur système	<ul style="list-style-type: none">• Erreur inattendue rencontrée.
Pas de fichier son	<ul style="list-style-type: none">• Il n'y a pas de fichier audio dans la carte mémoire ou dans la mémoire interne.
Imposs d'enreg l'image	<ul style="list-style-type: none">• Le bouton de protection en écriture de la carte mémoire est sur la position « VERROUILLE ».

Messages	Explication
Carte non formatée. Formater ?	<ul style="list-style-type: none"> • Confirmez si vous voulez formater la carte mémoire.
Cette img ne peut pas être supprimé.	<ul style="list-style-type: none"> • La photo ou la vidéo que vous essayez de supprimer est protégée.
Imposs d'enreg film	<ul style="list-style-type: none"> • Le bouton de protection en écriture de la carte mémoire est sur la position « VERROUILLE ».
Imposs d'enreg fich son	<ul style="list-style-type: none"> • Le bouton de protection en écriture de la carte mémoire est sur la position « VERROUILLE ».
Attention !! Enreg caméra, patienter SVP.	<ul style="list-style-type: none"> • Aucune autre action possible pendant l'enregistrement d'une vidéo ou un enregistrement audio.
Attention !! Batterie déchargée.	<ul style="list-style-type: none"> • La batterie est déchargée.
Imposs de lire ce fichier	<ul style="list-style-type: none"> • Le format de la photo ne peut pas être reconnu par l'appareil photo.
Aucune connexion	<ul style="list-style-type: none"> • L'appareil photo n'est pas connecté correctement à l'imprimante.
Erreur d'impression	<ul style="list-style-type: none"> • Il y a un problème avec l'appareil photo ou l'imprimante.
Impossible d'imprimer	<ul style="list-style-type: none"> • Vérifiez que l'imprimante a du papier et de l'encre. • Vérifiez s'il y a un bourrage papier dans l'imprimante.

Guide de dépannage

Problème	Causes possibles	Solution
L'appareil photo ne s'allume pas.	<ul style="list-style-type: none">• La batterie est déchargée.• La pile n'est pas correctement insérée.	<ul style="list-style-type: none">• Rechargez la batterie ou remplacez-la avec une batterie complètement rechargée.• Réinsérez la batterie en faisant attention à la polarité.
L'appareil photo s'éteint soudainement pendant une opération.	<ul style="list-style-type: none">• La batterie est déchargée.	<ul style="list-style-type: none">• Rechargez la batterie ou remplacez-la avec une batterie complètement rechargée.
La photo est floue.	<ul style="list-style-type: none">• L'objectif est sale.•  apparaît quand une photo est prise.	<ul style="list-style-type: none">• Utilisez un tissu doux pour nettoyer l'objectif de l'appareil photo.• Utilisez le mode Anti-bougé.
Impossible d'enregistrer les photos, les clips vidéo et les fichiers audio.	<ul style="list-style-type: none">• La carte mémoire est pleine.	<ul style="list-style-type: none">• Remplacez la carte mémoire par une autre carte vide.• Supprimez les photos non désirées.• Déverrouillez la carte mémoire.

Problème	Causes possibles	Solution
<p>Aucune photo n'est prise quand vous appuyez sur le déclencheur.</p>	<ul style="list-style-type: none"> • La carte mémoire est pleine. • Pas de place disponible pour stocker les fichiers. • Le sélecteur de mode est réglé sur le mode Lecture. 	<ul style="list-style-type: none"> • Remplacez la carte mémoire par une autre carte vide ou videz la carte mémoire actuelle. • Supprimez les photos non désirées. • La carte mémoire est verrouillée. • Utilisez le sélecteur de mode pour aller sur l'un des modes de capture.
<p>Impossible d'imprimer les photos sur l'imprimante connectée.</p>	<ul style="list-style-type: none"> • L'appareil photo n'est pas connecté correctement à l'imprimante. • L'imprimante n'est pas compatible PictBridge. • L'imprimante n'a plus de papier ou d'encre. • Il y a un bourrage papier. 	<ul style="list-style-type: none"> • Vérifiez la connexion entre l'appareil photo et l'imprimante • Utilisez une imprimante compatible PictBridge • Remettez du papier dans l'imprimante. • Remplacez la cartouche d'encre de l'imprimante. • Retirez le bourrage papier.