

Durabase

Bedienungsanleitung
Mode d'emploi
Istruzioni d'uso

Elektro Standgrill 2000 W
Gril électrique sur pied 2000 W
Grill elettrico 2000 W

**BEST
PRICE**

Art.-Nr. 7174.684





Gratulation!

Mit diesem Gerät haben Sie ein Qualitätsprodukt erworben, welches mit grösster Sorgfalt hergestellt wurde. Es wird Ihnen bei richtiger Pflege während Jahren gute Dienste erweisen. Vor der ersten Inbetriebnahme bitten wir Sie jedoch, die vorliegende Bedienungsanleitung gut durchzulesen und vor allem die Sicherheitshinweise genau zu beachten.



Inhaltsverzeichnis

Sicherheitshinweise	4-6
Gerätekomponenten	7
Inbetriebnahme	8-9
Gebrauch des Grills	10-11
Reinigung	12
Entsorgung	12
Spezifikationen	13
Konformität	13
Garantie	14

Félicitations!

En achetant cet appareil, vous venez d'acquérir un produit de qualité fabriqué avec soin. Bien entretenu, cet appareil vous rendra de grands services pendant de nombreuses années. Veuillez lire attentivement ce mode d'emploi avant la première utilisation et bien respecter les consignes de sécurité.



Congratulazioni!

Acquistando questo apparecchio vi siete garantiti un prodotto di qualità, fabbricato con estrema cura. Con una manutenzione adeguata, l'apparecchio garantirà per anni delle ottime prestazioni. Prima della messa in funzione iniziale vi preghiamo di leggere attentamente le presenti istruzioni d'uso e di osservare bene le avvertenze di sicurezza.





Sommaire

Consignes de sécurité	16–18
Composants de l'appareil	19
Mise en route	20-21
Utilisation du grill	22-23
Nettoyage	24
Elimination	24
Caractéristiques	25
Conformité	25
Garantie	26

Indice

Avvertenze di sicurezza	28–30
Componenti dell'apparecchio	31
Messa in funzione	32-33
Uso del grill	34-35
Pulizia	36
Smaltimento	36
Specifiche	37
Conformità	37
Garanzia	38





Sicherheitshinweise

Bitte lesen Sie diese Hinweise aufmerksam durch, bevor Sie Ihr Gerät an das Netz anschliessen. Sie enthalten wichtige Sicherheits- und Betriebshinweise.

- △ **WARNUNG!** Bitte alle Sicherheits- und anderen Hinweise vor Gebrauch durchlesen. Bei Nichtbeachtung besteht Stromschlag-, Brand- und/oder Verletzungsgefahr.
- Lesen Sie alle Anweisungen sorgfältig durch und bewahren Sie die Bedienungsanleitung für Nachbenutzer auf.
- Stets überprüfen, ob die verfügbare Netzspannung mit der auf dem Typenschild angegebenen übereinstimmt.
- Das Gerät darf nur zu dem in dieser Anleitung beschriebenen Zweck verwendet werden. Jede andere Anwendung ist missbräuchlich.
- Für Schäden, die durch nicht sachgemässe Anwendung entstehen, wird nicht gehaftet.
- Dieses Gerät kann von Kindern ab 8 Jahren und Personen mit eingeschränkten physischen, sensorischen oder geistigen Fähigkeiten oder ihrer Unerfahrenheit oder Unkenntnis benutzt werden, wenn sie beaufsichtigt oder bezüglich des sicheren Gebrauchs des Gerätes unterwiesen wurden und die daraus resultierenden Gefahren verstanden haben. Kinder dürfen nicht mit dem Gerät spielen. Reinigung und Benutzer-Wartung dürfen nicht durch Kinder durchgeführt werden, es sei denn, sie sind ab 8 Jahren und beaufsichtigt.
- Kinder unter 3 Jahren von Gerät und Netzkabel fernhalten. Grill ausser Reichweite von Kindern anwenden
- △ **WARNUNG!** Das Verpackungsmaterial kann Plastikbeutel und andere Teile enthalten, welche für Kinder gefährlich sein können und sich deshalb nicht in deren Reichweite befinden dürfen. Erstickungsgefahr!

- △ **WARNUNG!** Thermostatregler und Netzkabel/-stecker niemals ins Wasser oder andere Flüssigkeiten tauchen. Stromschlaggefahr! Wurden die Teile irrtümlicherweise nass, umgehend den Netzstecker ziehen.
- **ACHTUNG:** Thermostatregler und Netzkabel/-stecker niemals im Geschirrspüler reinigen.
- △ **VORSICHT!** Einige Teile des Gerätes werden während des Betriebs sehr heiss und können Verbrennungen verursachen. Besondere Vorsicht ist geboten, wenn Kinder oder schutzbedürftige Personen anwesend sind.
- Das Gerät darf nur an einer geerdeten Steckdose (230 V / 50 Hz) mit einer Absicherung von 10 A betrieben werden.
- Den Netzstecker unbedingt ziehen:
 - vor jeder Umplatzierung des Gerätes
 - vor dem Befüllen mit Wasser
 - bei Störungen während des Betriebs
 - nach jedem Gebrauch
 - vor jedem Auswechseln von Zubehörteilen
 - vor jeder Reinigung oder Wartung
- **ACHTUNG!** Das Netzkabel darf nie über Ecken oder Kanten herunterhängen oder gar eingeklemmt werden. Netzkabel nicht über heisse Gegenstände legen oder hängen sowie vor Öl schützen.
- Netzkabel nicht um das Gerät wickeln.
- Netzkabel regelmässig auf Beschädigungen untersuchen. Zur Vermeidung von Gefahren darf ein beschädigtes Netzkabel nur vom MIGROS-Service ersetzt werden.
- △ **VORSICHT!** Netzstecker/-kabel und Gerät nicht mit feuchten oder nassen Händen berühren. Immer am Stecker und nicht am Kabel ziehen.
- **ACHTUNG:** Gerät niemals am Netzkabel tragen oder ziehen.
- Wir empfehlen, das Gerät über einen





- FI-Schutzschalter anzuschliessen. Im Zweifels-
falle fragen Sie eine Fachperson.
- Gerät nicht verwenden bei:
 - Gerätestörung
 - beschädigtem Netzkabel
 - wenn das Gerät heruntergefallen ist oder wenn sonstige Beschädigungen vorliegen
 - In solchen Fällen das Gerät sofort durch den MIGROS-Service überprüfen und reparieren lassen.
 - **ACHTUNG!** Gerät nicht mit Zeitschaltuhren («Timer»), geschalteten Steckdosenleisten, Verlängerungskabeln und Mehrfachsteckern etc. verwenden. Brandgefahr!
 - Dieses Gerät ist dazu bestimmt, im Haushalt und ähnlichen Anwendungen verwendet zu werden, wie beispielsweise:
 - in Küchen für Mitarbeiter in Läden, Büros und anderen gewerblichen Bereichen
 - in landwirtschaftlichen Anwesen
 - von Kunden in Hotels, Motels und anderen Wohneinrichtungen
 - in Frühstückspensionen
 - Grill nur an den Traggriffen berühren/trans-
portieren.
 - Bei der Wahl des Anwendungsortes müssen folgende Punkte berücksichtigt werden:
 - Gerät auf eine trockene, stabile und ebene Standfläche und nicht direkt unter eine Steckdose stellen.
 - Gerät auf eine hitzebeständige Unterlage und nicht direkt auf lackierte Möbel stellen
 - **ACHTUNG:** Stellen Sie das Gerät nicht auf oder unter entflammbare, schmelzbare Vorrichtungen und Küchenvorbauten, oder in die Nähe von Vorhängen. Mindestabstand von 70 cm einhalten. Brandgefahr!
 - **ACHTUNG:** Gerät nicht auf heisse Oberflächen oder in der Nähe von offenen Flammen abstellen. Mindestabstand von 70 cm einhalten. Brandgefahr!
 - Gerät nicht abdecken und keine Gegenstände darauf stellen.
- ⚠ **VORSICHT!** Kabel nicht herunterhängen lassen. Stolpergefahr!
- Gerät speziell im Freien nur an Steckdosen mit Fehlerstrom-Schutzeinrichtung («FI») anschliessen. Nur 3-polige Verlängerungskabel mit einem Kabelquerschnitt von je 1.5 mm² verwenden.
 - Wird eine Kabeltrommel verwendet, entsteht hierdurch ein Leistungsverlust. Kabel vollständig abwickeln, da es sich sonst überhitzen kann. Darauf achten, dass die Kabeltrommel für den Gebrauch im Freien geeignet ist.
- ⚠ **WARNUNG!** Bei Anwendung im Freien das Tischgestell verwenden und auf guten Stand des Grills/Tischgestells achten! Der Grill sollte unter einem Dach sein (Schutz vor Nässe, Regen). Stromschlaggefahr!
- Wie bei allen elektrischen Geräten, darf dieses Gerät nie an Orten benutzt werden, bei denen es in Berührung mit Wasser gelangen oder gar eintauchen kann (z.B. Badezimmer, Duschaum, Waschbecken, Swimming Pools, Gartenschlauch etc.). Mindestabstand von 3 m einhalten.
- ⚠ **WARNUNG!** Gerät während des Betriebs nie verschieben/tragen. Verbrennungs- und Stromschlaggefahr!
- Das Gerät darf nur unter Aufsicht bedient werden.
- ⚠ **VORSICHT!** Während des Betriebs werden verschiedene Gehäuseteile und die gekochten Speisen sehr heiss: Nicht berühren! Verbrennungsgefahr!
- **ACHTUNG!** Der Grill darf nicht mit Holzkohle, Briketts oder ähnlichen Brennstoffen verwendet werden. Brandgefahr!





Deutsch

- Das Gerät darf niemals ohne Reflektor- und Grillwanne verwendet werden.
- Reflektor- und Grillwanne vor der Anwendung immer mit Wasser befüllen (bis MAX-Markierung).
- ACHTUNG! Grillgut direkt auf den Grillrost legen. Kein Grillgeschirr oder Alufolie verwenden. Überhitzungsgefahr!
- △ VORSICHT! Fetthaltiges Grillgut kann sich entzünden. Vorsicht vor Fettspritzern. Verbrennungsgefahr!
- Nach der Zubereitung Gerät ausschalten («MIN») und den Netzstecker ziehen.
- ACHTUNG! Das Gerät ist nur bei gezogenem Netzstecker ganz ausgeschaltet. Brandgefahr!
- △ VORSICHT! Gerät vor der Reinigung und vor dem Verräumen vollständig abkühlen lassen. Verbrennungsgefahr!
- Gerät nur in trockenen Räumen und nicht im Freien aufbewahren.
- Keine technischen Änderungen am Gerät vornehmen.
- Verwenden Sie nur Original-Ersatzteile und den Original-Netzstecker.
- △ VORSICHT! Aus Stabilitätsgründen darf der Grill nur mit Ablageplatte verwendet werden!
- ACHTUNG: Der Grill darf nur in dieser Form verwendet werden.
- △ VORSICHT! Grill nicht direkt auf einen Tisch stellen, da er verrutschen und runterfallen kann.
- △ VORSICHT! Der Grill darf während des Betriebs oder in noch heissem Zustand nie angehoben werden, da sich sonst das Fußgestell löst.: Verletzungen und Brandgefahr!





Gerätekomponenten

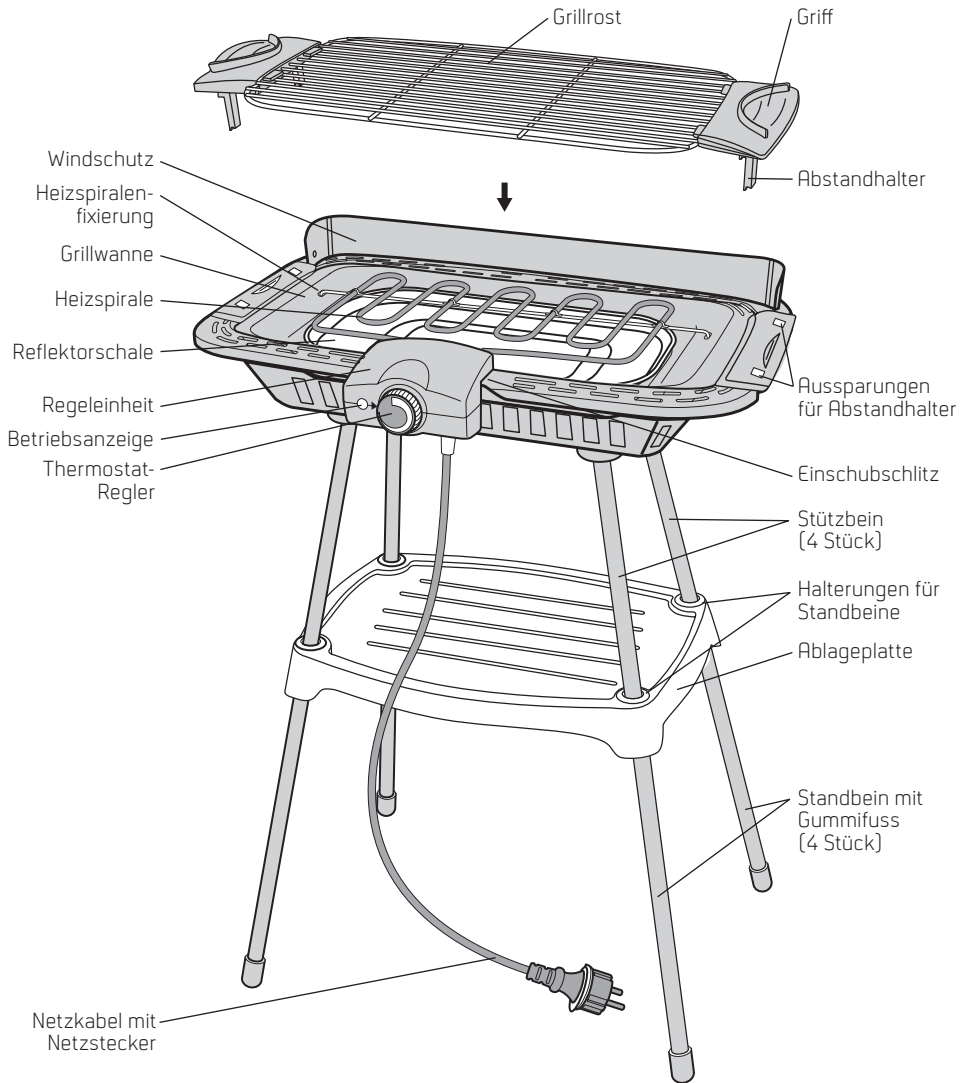



Inbetriebnahme

Vorsichtsmaßnahmen

Betreiben Sie den Grill nicht ohne Wasser oder wenn er beschädigt ist. Achten Sie besonders auf einen sicheren, trockenen Standort, der sich nicht in der Nähe von Wasser befindet. Der Grill wird während des Betriebes sehr heiss; daher nicht in unmittelbarer Nähe von brennbaren Gegenständen anwenden. Achten Sie darauf, dass sich niemand daran verbrennen kann, insbesondere Kinder oder dass jemand über das Netzkabel stolpert.

Vor der ersten Inbetriebnahme

Nehmen Sie Ihren Grill vorsichtig aus der Verpackung und entfernen Sie sämtliches Verpackungsmaterial. Falls sich beim Verpackungsvorgang Staub angesammelt haben sollte, reinigen Sie die Teile mit einem feuchten, fusselfreien Tuch. Gründlich trocknen.

⚠ **WARNUNG!** Tauchen Sie die Regeleinheit mit Heizspirale nie in Wasser.

Aufstellen

- Geeigneten, stabilen Standort auswählen. Der Grill ist nicht dazu geeignet, nach dem Zusammenbau umgestellt zu werden.
- Standbeine mit Gummifuss von unten in die Ablageplatte stecken (a.). Noppen (b) in die Mitte der Ablageplatte ausrichten, damit sie leicht einschnappen können.

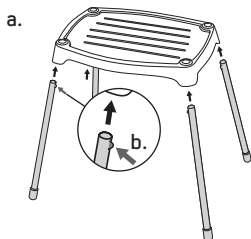

- Stützbeine durch die Ablageplatte in die Standbeine stecken (c.).
 - «L»-Schrauben von innen nach aussen durch Beine und Ablage schieben und dann mit Flügelmutter anziehen (4x).
- ⚠ **VORSICHT!** Aus Stabilitätsgründen darf der Grill nur mit Ablageplatte verwendet werden!

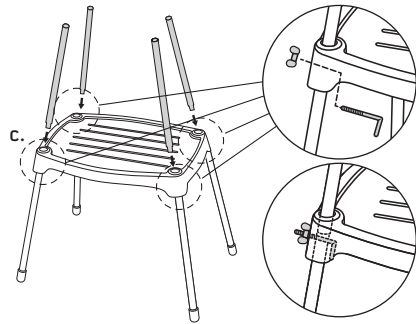

- Grillwanne von oben auf die vier Stützbeine stecken (darauf achten, dass die Beine ganz eingesteckt sind).

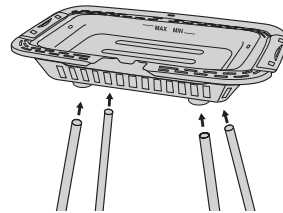

Windschutzblech

- Windschutzblech schräg halten, damit die beiden seitlichen, unteren Haken eingesetzt werden können. Dann Blech nach hinten kippen und die mittlere Lasche einhängen.

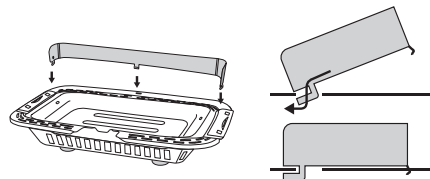



Reflektorschale

- Die Reflektorschale aus Aluminium in die Grillwanne legen. Die Schale kann mit Alufolie eingewickelt werden, damit sie sich nach Gebrauch einfacher reinigen lässt.

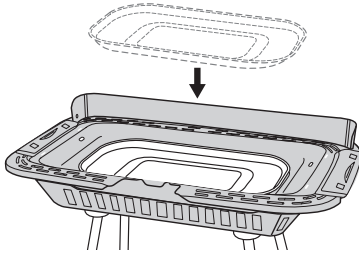

Mit Wasser befüllen

- Reflektor- und Grillwanne mit kaltem Wasser befüllen (ca. 1.4 Liter): MAX-Markierung auf der Grillwanne beachten.

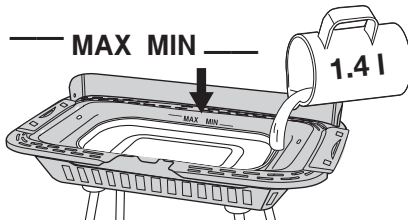

- Während des Grillierens verdunstet Wasser. Sobald der Wasserstand die Markierung MIN erreicht hat, muss der Grill ausgeschaltet und der Netzstecker gezogen werden. Nach dem Abkühlen Schale wieder mit Wasser auffüllen.
- ⚠ **WARNUNG!** Niemals Wasser über (heisse) Heizspirale gießen, da sie sonst Schaden nimmt. Kurzschluss- und Stromschlaggefahr!
- **ACHTUNG!** Den Grill nur mit eingesetzter Reflektorschale und mit Wasser gefüllter Wanne betreiben. Überhitzungs- und Brandgefahr!

Regeleinheit mit Heizspirale

- Regeleinheit mit Heizspirale einsetzen:
 - Regeleinheit leicht schräg halten (Heizspirale nach oben).
 - Die Regeleinheit hat auf der rechten Seite einen Einschubschlitz.
 - Diesen Einschubschlitz bis zum Anschlag in die Grillwanne schieben und nachher die beiden Enden des Heizspiralen-Drahtes in die beiden Öffnungen eintauchen lassen.

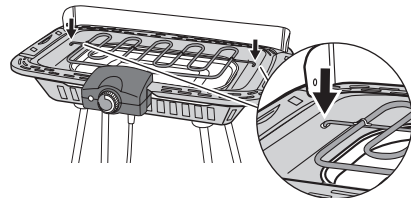
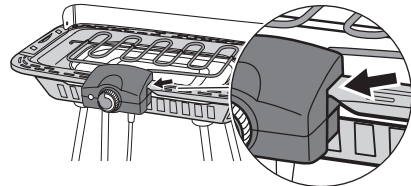
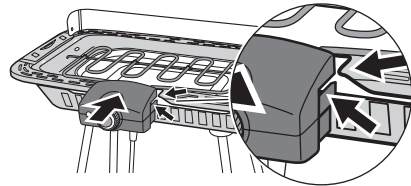

- ⚠ **VORSICHT!** Regeleinheit komplett einschieben, sonst funktioniert der Grill nicht (Schutzfunktion)!
- **ACHTUNG!** Die Heizspirale darf auf keinen Fall mit Alufolie umwickelt werden. Überhitzungs- und Brandgefahr!





Grillrost

- Reinigen Sie den Grillrost vor der ersten Anwendung mit einem feuchten Tuch und trocknen Sie ihn nachher ab.
- Der Grillrost lässt sich in zwei Positionen stellen.
- Die untere Grillposition bringt das Grillgut näher an die Heizspirale. In Kombination mit einer höheren Temperatureinstellung, kann das Grillgut schneller gegart werden.
- Setzen Sie dazu die Abstandhalter in die seitlichen Öffnungen der Grillwanne.
- Die obere Grillposition setzt das Grillgut weniger der Heizspirale aus. In Kombination mit einer tieferen Temperatureinstellung, kann das Grillgut behutsamer gegart bzw. warm gehalten werden.
- Setzen Sie das gabelförmige Ende der Abstandhalter auf die Kanten der Öffnungen.

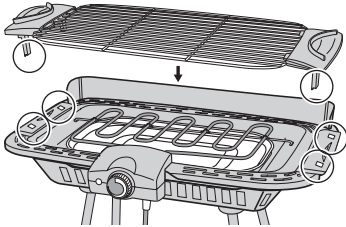

- untere Position

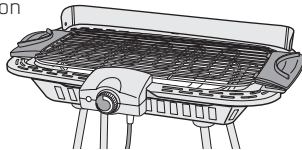

- obere Position

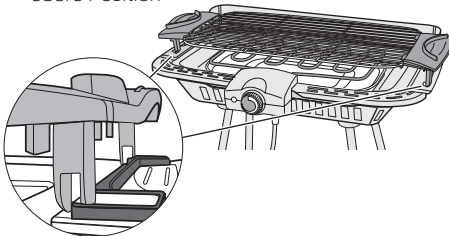

Gebrauch des Grills

Vor der Inbetriebnahme

- Vor der Inbetriebnahme kontrollieren, ob der Grill richtig zusammengesetzt und die Grillwanne mit Wasser gefüllt ist.
- ACHTUNG: Der Grill darf nur in dieser Form verwendet werden.
- △ VORSICHT! Grill nicht direkt auf einen Tisch stellen, da er verrutschen und runterfallen kann.
- Eine leichte Rauchentwicklung ist möglich, daher für ausreichende Lüftung sorgen.
- ACHTUNG: Verwenden Sie für das Grillgut kein Grillgeschirr wie Aluformen oder -folien, da dies zu einem gefährlichen Hitzestau führen kann. Brandgefahr!

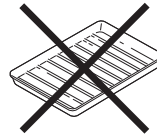

- ACHTUNG: Grill niemals mit Holzkohle, Holz oder anderen Stoffen betreiben. Brandgefahr!
- △ VORSICHT! Der Grill darf während des Betriebs oder in noch heissem Zustand nie angehoben werden, da sich sonst das Fußgestell löst. Verletzungs- und Brandgefahr!

Grillieren

- Drehen Sie den Thermostatregler auf MIN (= minimale Temperatur).
- Netzstecker einstecken.
- △ Verwenden Sie nur 3-polige Verlängerungskabel mit Erdung und einer Mindestbelastbarkeit von 10 A. Im Freien wird der Einsatz von Fehlerstrom-geschützten Kabeln empfohlen, fragen Sie eine Fachperson. Falls eine Kabelrolle verwendet wird, diese komplett abrollen, um eine Überhitzung des Kabels zu vermeiden.





- Drehen Sie den stufenlosen Thermostatregler auf die gewünschte Temperatur. Der Grill heizt automatisch bis zum Erreichen der vorgewählten Stufe auf und schaltet dann zunächst wieder ab.
- Während des Aufheizvorganges leuchtet die Betriebsanzeige auf. Nach Erreichen der gewählten Temperatur erlischt die Betriebsanzeige. Sie können nun mit dem Grillen beginnen.
- Die Einstellungen:
 - MIN = minimale Temperatur
 - MAX = höchste Temperatur
- Sobald die vorgewählte Temperatur unterschritten wird, schaltet der Thermostat den Aufheizvorgang automatisch wieder ein und die Betriebsanzeige leuchtet wieder auf.

Tipps zum Grillieren

- Mit diesem Grill können Sie Speisen wie Fleisch, Würstchen, Gemüse oder Fisch grillieren.
- Lassen Sie Fleisch und Fisch vor dem Auflegen auf den Grillrost zuerst gut abtrocknen.
- Legen Sie das Grillgut direkt auf den Rost. Unter keinen Umständen Kunststoff-Folien mit auf den Grillrost legen oder den Rost mit Metallfolie oder Metallbehältnissen belegen!
- Wenden Sie das Grillgut während des Grillierens von Zeit zu Zeit.
- Um Ihre Speisen etwas länger auf dem Grill belassen zu können, stellen Sie den Thermostat-Regler einfach auf eine niedrigere Stufe ein, so dass noch genügend Wärme erhalten bleibt, um Ihr Grillgut warm zu halten.
- Bestreichen Sie das Grillgut nach Belieben dünn mit Saucen oder Gewürzen. Fügen Sie Salz und Pfeffer erst zum Schluss zu.
- Rotes, saftreiches Fleisch muss schnell gebräunt und daher einer intensiven Hitze ausgesetzt werden, welche in das Innere eindringt.

- Bei weissem Fleisch muss die Intensität der Hitze geringer sein, damit Bräunung und Garung gleichzeitig erfolgen.
- Reinigen Sie den Grillrost nach Gebrauch sorgfältig.
- Die Ablageplatte ist geeignet, um Grillgut oder Grillzubehör darauf abzustellen. Stellen Sie keine schweren oder heißen Gegenstände darauf.

Wasserstand kontrollieren

- Kontrollieren Sie regelmässig den Wasserstand in der Wanne.
 - Wenn er auf die Markierung MIN gesunken ist, den Thermostatregler auf MIN drehen und Netzstecker ziehen.
 - Grill abkühlen lassen.
 - Nach dem Abkühlen Grillrost und Regeleinheit mit Heizspirale vom Grill abnehmen.
 - Wanne bis zur «MAX»-Markierung mit Wasser befüllen und Grill wieder in Betrieb nehmen.
- ⚠ **WARNUNG!** Nie Wasser bei montierter Heizspirale einfüllen. Kurzschluss- und Stromschlaggefahr!

Grillpause / Nach dem Grillieren

- Wenn Sie eine Grillpause einlegen oder den Grill ganz ausschalten möchten, Thermostatregler auf MIN drehen (im Gegenuhrzeigersinn bis zum Anschlag drehen).
 - Netzstecker aus der Steckdose ziehen und Grill abkühlen lassen.
 - Gerät aus hygienischen Gründen nach jedem Gebrauch reinigen (siehe «Reinigung» S. 12)
 - Der Grill wird nur durch Ziehen des Netzsteckers ausgeschaltet und vom Netz getrennt.
- ⚠ **VORSICHT!** Der Grill ist noch sehr heiss. Lassen Sie ihn vollständig abkühlen! Verbrennungsgefahr!





Reinigung

- Schalten Sie den Grill vor der Reinigung aus und ziehen Sie den Netzstecker.
 - Vor der Reinigung den Grill vollständig abkühlen lassen.
 - Nach dem Abkühlen Grillrost und Regeleinheit mit Heizspirale vom Grill abnehmen und an einen trockenen Ort legen. Da der Rost und die Spirale noch schmutzig sind, eine Unterlage verwenden.
 - Grillwanne und Reflektorschale vorsichtig entnehmen und das fetthaltige Wasser in den Abfluss leeren.
 - Reinigen Sie Grillrost, Reflektorschale und die Grillwanne gründlich mit warmem Wasser und Spülmittel. Diese Teile sind nicht spülmaschinenfest.
 - Regeleinheit mit Heizspirale nur mit einem trockenen Tuch abwischen.
- ⚠ **WARNUNG!** Regeleinheit mit Heizspirale keinesfalls in Wasser oder andere Flüssigkeiten eintauchen. Kurzschluss- und Stromschlaggefahr!
- Hinweise: Die Aluminium-Wasserwanne verfärbt sich nach mehrfacher Benutzung. Dies ist normal und stellt keinen Fehler dar. Keine scheuernden Reinigungs- oder Reinigungshilfsmittel verwenden.

Entsorgung

Dieses Produkt darf nicht im Hausmüll entsorgt werden. Als Konsumentin und Konsument sind Sie dazu verpflichtet, alle Elektro- und Elektronikaltgeräte für die fachgerechte Entsorgung bei Ihrem Händler abzugeben. Händler, Hersteller und Importeure wiederum sind verpflichtet, ausgediente Elektro- und Elektronikaltgeräte, die sie im Sortiment führen, kostenlos zurückzunehmen. Das Sammeln und Wiederverwerten von Elektround Elektronikaltgeräten schont die natürlichen Ressourcen. Ausserdem werden Gesundheit und Umwelt durch das Recycling von Elektro- und Elektronikaltgeräten geschützt. Weitere Informationen über Sammelstellen sowie die Entsorgung und Wiederverwertung von Elektro- und Elektronikaltgeräten erfahren Sie beim Bundesamt für Umwelt (BAFU), bei Ihrem örtlichen Entsorger, dem Fachhändler, wo Sie dieses Gerät gekauft haben, oder beim Hersteller des Geräts.





Spezifikationen

Produktname	Durabase Elektro Standgrill 2000 W
Masse	115 × 115 × 750 mm (L × B × H)
Gewicht	3.55 kg
Spannung/Nennleistung	230 V, 50 Hz / 2000 W
Kabellänge	1 m
Inhalt Wasserwanne	1.4 l Wasser

Konformität

Das Produkt entspricht den Bestimmungen der nachfolgenden Richtlinien. Die Konformität wird durch Übereinstimmung der aufgeführten Normen gewährleistet.

2014/35/EU

Niederspannungsrichtlinie (LVD)

2014/30/EU

Elektromagnetische Verträglichkeit (EMC)

2011/65/EU

Beschränkung (der Verwendung bestimmter) gefährlicher Stoffe in Elektro- und Elektronikgeräten (RoHS)

(EG) Nr. 1275/2008

Ökodesign-Anforderungen an den Stromverbrauch elektrischer und elektronischer Haushalts- und Bürogeräte im Bereitschafts- und im Aus-Zustand

LVD EN 60335-1
EN 60335-2-9
EN 62233

EMC EN 55014-1
EN 55014-2
EN 61000-3-2
EN 61000-3-3





Deutsch

Garantie

MIGROS übernimmt während zweier Jahre ab Kaufabschluss die Garantie für Mängelfreiheit und Funktionsfähigkeit des von Ihnen erworbenen Gegenstandes. MIGROS kann die Garantieleistung wahlweise durch kostenlose Reparatur, gleichwertigen Ersatz oder durch Rückerstattung des Kaufpreises erbringen. Weitere Ansprüche sind ausgeschlossen. Nicht unter die Garantie fallen normale Abnutzung sowie die Folgen unsachgemässer Behandlung oder Beschädigung durch den Käufer oder Drittpersonen sowie Mängel, die auf äussere Umstände zurückzuführen sind. Die Garantieverpflichtung erlischt bei Reparaturen durch nicht-MIGROS-autorisierte Servicestellen. Garantieschein oder Kaufnachweis (Kassabon, Rechnung) bitte sorgfältig aufbewahren. Bei Fehlen desselben wird jeder Garantieanspruch hinfällig.

 **M-INFOLINE**
CH-0800 84 0848
www.migros.ch

Haben Sie weitere Fragen?

Die M-Infoline hilft Ihnen gerne weiter unter der Tel.-Nr.: 0800 84 0848, von Montag bis Freitag, 8.00 – 18.30 Uhr; Samstag 8.30 – 17.30 Uhr.

E-Mail: m-infoline@mgb.ch



M-Garantie 2 Jahre
M-garantie 2 ans
M-garanzia 2 anni

MIGROS
Service

Reparatur- oder pflegebedürftige Geräte werden in jeder Verkaufsstelle entgegengenommen.

Art. 7174.684

Änderungen vorbehalten / V01 04.2017





Deutsch





Consignes de sécurité

Avant de brancher l'appareil, veuillez lire attentivement ce mode d'emploi, il contient des conseils d'utilisation et des consignes de sécurité importantes.

- △ AVERTISSEMENT! Avant l'utilisation de l'appareil, lisez soigneusement les consignes de sécurité détaillées. Le non respect de ces consignes représente un risque de décharge électrique, d'incendie et/ou de blessure.
- Lire attentivement ce mode d'emploi et le conserver pour les autres usagers.
- Vérifiez que la tension de secteur correspond bien à celle qui est indiquée sur la plaquette.
- L'utilisation de cet appareil doit se faire uniquement selon les indications de ce mode d'emploi. Toute autre utilisation est interdite.
- Nous n'assumons aucune responsabilité en cas de dommages dus à une utilisation de cet appareil non conforme à ce mode d'emploi.
- Cet appareil peut éventuellement être utilisé par des enfants de plus de 8 ans, par des personnes aux capacités mentales, physiques ou sensorielles réduites, ou encore présentant un manque d'expérience ou de connaissances, à condition que ces personnes soient sous surveillance, ou bien qu'elles aient appris préalablement à se servir de l'appareil en toute sécurité et qu'elles aient parfaitement conscience des risques liés à son utilisation. Les enfants ne doivent pas jouer avec cet appareil. Le nettoyage et l'entretien de l'appareil ne doivent pas être effectués par des enfants, à moins qu'ils n'aient plus de 8 et soient impérativement surveillés par un adulte.
- Tenir l'appareil et le cordon d'alimentation hors de portée des enfants de moins de 3 ans. Utiliser le gril hors de portée des enfants.

- △ AVERTISSEMENT! Le matériel d'emballage peut contenir de petits sacs plastique et autres éléments potentiellement dangereux pour les enfants. Il est donc impératif de conserver le tout hors de portée des enfants. Risque d'étouffement!
- △ AVERTISSEMENT! Ne jamais plonger le régulateur de température avec thermostat et le cordon d'alimentation dans l'eau ou autres liquides. Risque de décharge électrique! Si par erreur des parties de l'appareil entrent en contact avec du liquide, débrancher immédiatement l'appareil du secteur.
- ATTENTION: ne jamais laver le régulateur de température avec thermostat et le cordon d'alimentation en lave-vaisselle!
- △ PRÉCAUTION! Certaines parties de l'appareil deviennent brûlantes durant son fonctionnement, et peuvent donc causer des lésions. Il est important de faire très attention en présence d'enfants ou de personnes vulnérables.
- Ne brancher l'appareil qu'à une prise de terre (230 V / 50 Hz) avec une protection de 10 A.
- Débrancher impérativement l'appareil:
 - avant de déplacer l'appareil
 - avant de verser de l'eau dedans.
 - en cas de problème de fonctionnement
 - après chaque utilisation
 - avant de changer un accessoire.
 - avant chaque entretien ou nettoyage
- ATTENTION! Ne faites pas passer le cordon sur des angles ou des arêtes vives, ni sur une surface chaude, ne le coincez pas et protégez-le de l'huile.
- Ne pas enrouler le cordon autour de l'appareil.
- Contrôlez régulièrement l'état du cordon d'alimentation. Pour éviter tout danger faites remplacer tout cordon endommagé par MIGROS-Service.





- △ PRÉCAUTION! Ne débranchez jamais la fiche, le cordon et l'appareil avec les mains humides ou mouillées; retirez la fiche de la prise sans tirer sur le cordon.
- ATTENTION: ne jamais porter ni tirer l'appareil par le cordon.
- Nous conseillons d'utiliser une prise avec interrupteur différentiel [«FI»]. En cas de doutes, veuillez consulter un spécialiste.
- Ne pas utiliser l'appareil si:
 - celui-ci a des problèmes
 - le cordon est endommagé
 - s'il est tombé ou présente d'autres dommages
- Dans ce cas, veuillez vous adresser à MIGROS-Service pour faire contrôler et réparer l'appareil.
- ATTENTION! Ne pas utiliser l'appareil avec un timer (minuterie), un bloc multiprise allumé, une rallonge, une prise multiple, etc.. Risque d'incendie!
- Cet appareil est réservé à un usage domestique courant, ou à d'autres utilisations telles que:
 - par les employés dans les cuisines des magasins, bureaux et autres lieux commerciaux;
 - dans les domaines agricoles;
 - par les clients d'hôtels, motels et autres établissements;
 - dans les gîtes/pensions
- Transporter/toucher toujours le grill par ses poignées.
- Pour choisir l'emplacement de votre appareil respectez les consignes suivantes:
 - placez l'appareil sur une surface sèche, stable et plane et pas directement sous une prise de courant
 - placez le grill sur une base résistant à la chaleur et pas directement sur les meubles laqués.
 - ATTENTION: Ne placez pas l'appareil sur ou sous des éléments ou des meubles de cuisine inflammables ou déformables, ni près des rideaux. Maintenir une distance minimum de 70 cm. Risque d'incendie!
- ATTENTION: Ne placez pas l'appareil sur des surfaces chaudes ou près d'une flamme. Maintenir une distance minimum de 70 cm. Risque d'incendie!
- ne pas couvrir l'appareil et ne pas poser d'objets dessus.
- △ PRÉCAUTION! Ne laissez pas pendre le cordon. Risque de trébucher!
- ne reliez l'appareil, surtout en extérieur, qu'à une prise de courant munie d'un interrupteur différentiel [«FI»]. N'utiliser que des rallonges triphasées avec fils électriques de 1.5 mm² de section.
- si l'on utilise une rallonge avec enrouleur, il y a perte de puissance. Dérouler complètement le cordon, sinon il surchauffe. Vérifier que ce cordon avec enrouleur convient à un usage extérieur.
- △ AVERTISSEMENT! En cas d'utilisation de la table support grill en extérieur, choisir un bon emplacement! Le grill doit être abrité (protégé de l'humidité, de la pluie). Risque de décharge électrique!
- Comme tout appareil électrique, cet appareil ne doit pas être utilisé s'il risque d'entrer en contact avec l'eau ou d'être immergé dans un liquide. Ne jamais utiliser l'appareil à proximité des salles de bains, douches, lavabos/évier, piscines, etc. Observer une distance minimale de 3 mètres.
- △ AVERTISSEMENT! Ne jamais déplacer/transporter l'appareil pendant l'utilisation. Risque de brûlures et de décharge électrique!
- N'utiliser l'appareil que sous surveillance.
- △ PRÉCAUTION! Lorsque l'appareil fonctionne ses divers éléments et les aliments cuisinés





Français

- sont très chauds: ne pas toucher! Risque de brûlures!
- ATTENTION! Pour le gril, n'utilisez pas de charbon végétal, ni de briquettes ou de combustibles similaires. Risque d'incendie!
 - On ne peut pas utiliser l'appareil sans plaque réfléchissante et sans le bac du gril.
 - Avant utilisation, toujours remplir d'eau la plaque réfléchissante et le bac du gril (jusqu'au marquage MAX).
 - ATTENTION! Mettre les aliments à griller directement sur la grille. N'utilisez pas de plats, ni de feuilles d'aluminium sinon cela empêcherait la chaleur de passer!
- △ PRÉCAUTION! Les aliments à griller contenant du gras peuvent prendre feu. Faire attention aux éclaboussures de graisse. Risque de brûlures!
- Après utilisation éteindre l'appareil («MIN») et le débrancher.
 - ATTENTION! Cet appareil n'est complètement éteint que lorsqu'il est débranché du secteur. Risque d'incendie!
- △ PRÉCAUTION! Laissez refroidir l'appareil avant le nettoyage et le rangement. Risque de brûlures!
- Conserver l'appareil dans un endroit sec et pas à l'extérieur.
 - N'apporter aucune modification technique à cet appareil.
 - N'utiliser que des pièces de rechange d'origine et le câble d'alimentation d'origine.
- △ PRÉCAUTION! Pour des raisons de stabilité, le gril ne doit être utilisé qu'avec sa tablette!
- Attention: Ce gril ne doit être utilisé qu'en tant que tel.
- △ PRÉCAUTION! Ne pas poser directement le gril sur la table, car il pourrait bouger et tomber.





Composants de l'appareil

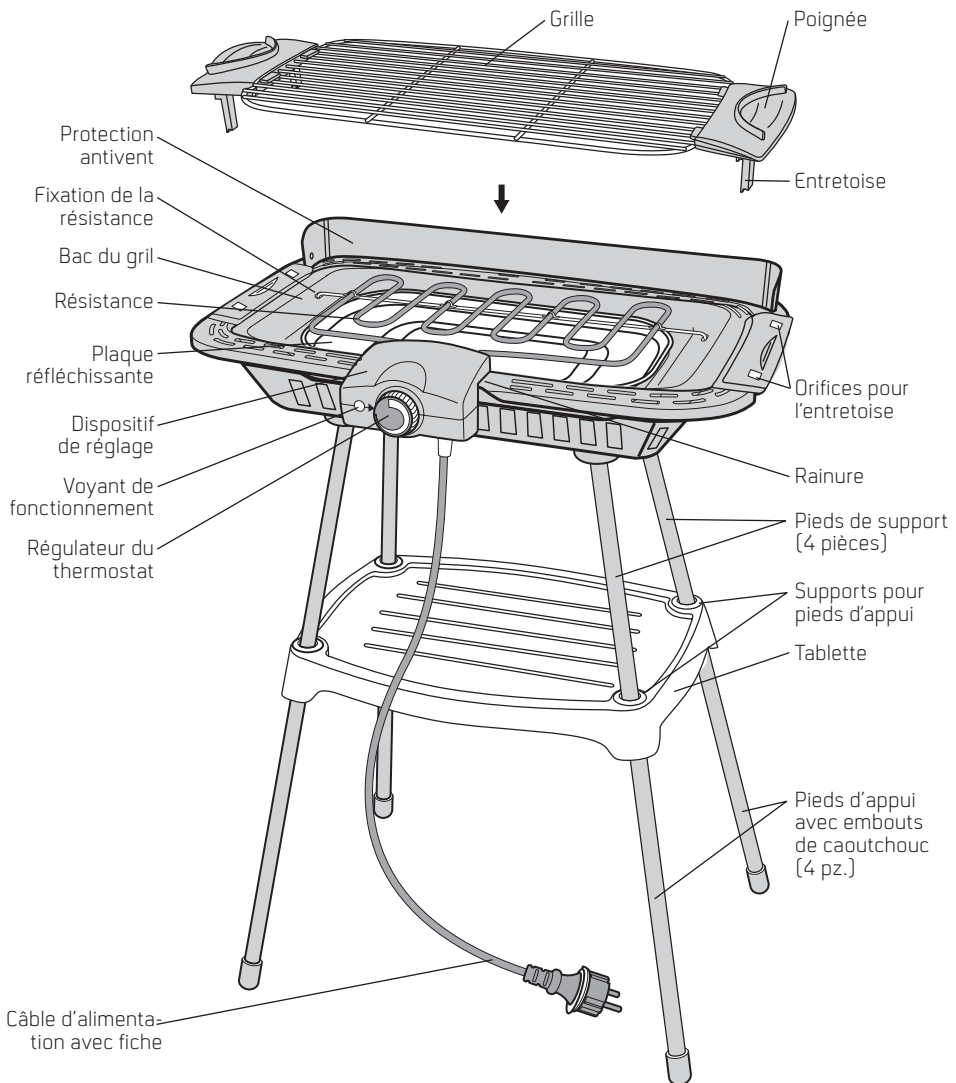



Mise en route

Mesures de précaution

Ne pas utiliser le gril sans eau ou s'il est endommagé. Veiller à ce que l'appareil soit placé dans un lieu sûr et sec, et pas à proximité d'une source d'eau. Le gril étant bouillant durant son fonctionnement, ne pas l'utiliser à proximité d'objets inflammables. Veiller à ce que personne ne risque de se brûler, notamment les enfants, ni de trébucher sur le câble d'alimentation.

Avant la première mise en route

Sortir délicatement le gril de sa boîte et éliminer tout le matériel d'emballage. Si l'appareil comporte de la poussière issue du processus de conditionnement, nettoyer les éléments de l'appareil à l'aide d'un linge humide anti-peluches. Sécher avec soin.

⚠ ATTENTION! Ne JAMAIS plonger le dispositif de réglage avec la résistance dans l'eau.

Emplacement

- Choisir un emplacement adapté et stable. Une fois l'appareil monté, il est déconseillé de le modifier.
- Par en dessous, insérer les pieds avec embouts de caoutchouc (a.) dans la tablette. Orienter le petit bouton (b) vers le centre de la tablette, pour qu'il s'encastre facilement.

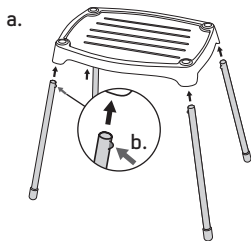

- Enfiler les pieds de support dans les pieds d'appui, à travers la tablette (c.).
 - Insérer la vis en «L» à travers le pied et la tablette de l'appareil, de l'intérieur vers l'extérieur, puis serrer la vis à l'aide de l'écrou papillon (4x).
- ⚠ PRÉCAUTION! Pour des raisons de stabilité, le gril ne doit être utilisé qu'avec sa tablette!

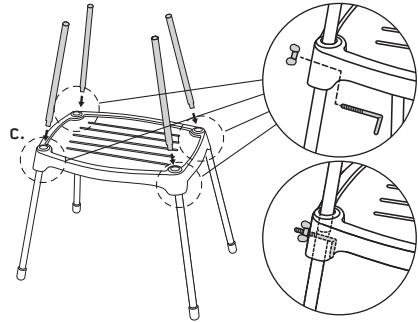

- Par en dessus, placer le bac du gril sur les quatre pieds de support (en s'assurant que les pieds sont parfaitement insérés).

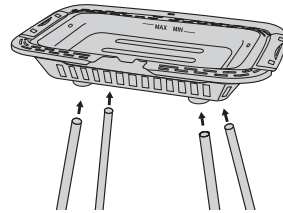

Barrière de protection anti-vent

- Tenir la barrière de protection anti-vent en l'inclinant, afin d'insérer les deux pivots latéraux inférieurs, puis rabaisser la barrière et la fixer au centre.

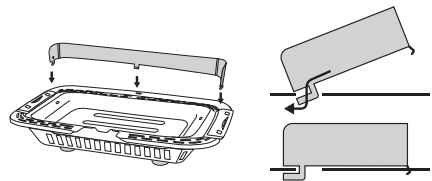



Plaque réfléchissante

- Placer la plaque réfléchissante en aluminium dans le bac du gril. Il est possible de couvrir le bac avec du papier d'aluminium, pour un nettoyage plus facile après utilisation.

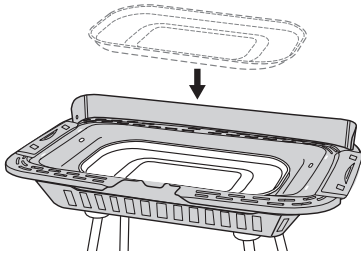

Remplir d'eau

- Remplir d'eau froide (env. 1,4 litres) le bac du gril avec la plaque réfléchissante: ne pas dépasser le marquage MAX pour le niveau d'eau dans le bac.

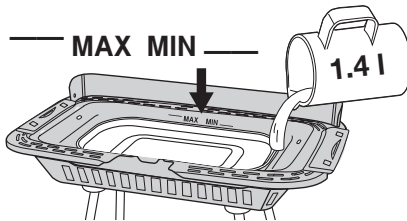

- Durant la grillade, l'eau s'évapore. Quand le niveau de l'eau atteint le marquage MIN, il faut éteindre l'appareil et le débrancher. Une fois l'appareil refroidi, remplir de nouveau le bac avec de l'eau.
- ⚠ **AVERTISSEMENT!** Ne jamais verser d'eau sur la résistance chaude (brûlante), cela l'endommagerait. Risque de court-circuit et de décharge électrique!
- **ATTENTION:** mettre en route le gril uniquement si la plaque réfléchissante est insérée et le bac rempli d'eau, pour éviter les risques de surchauffe et d'incendie!

Dispositif de réglage avec la résistance

- Insérer le dispositif de réglage avec la résistance:
 - Tenir le dispositif de réglage légèrement incliné (résistance vers le haut).
 - À droite du dispositif de réglage, on trouve une rainure d'insertion.
 - Pousser la rainure d'insertion du dispositif de réglage dans le bac du gril, jusqu'à la butée, puis laisser tomber les deux extrémités de la résistance dans les orifices prévus à cet effet.

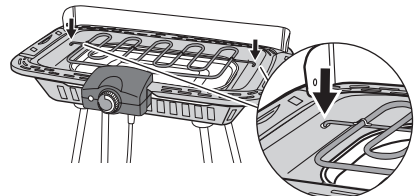
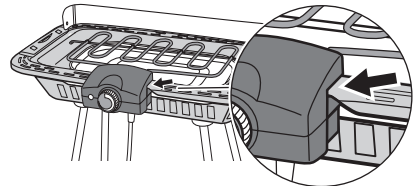
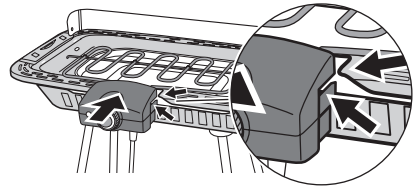

- ⚠ **PRÉCAUTION!** Si le dispositif de réglage n'est pas inséré entièrement, le gril ne fonctionnera pas (sécurité)!
- **ATTENTION:** ne JAMAIS envelopper la résistance dans de l'aluminium. Risque de surchauffe et d'incendie!





Grille

- Avant la première utilisation, nettoyer la grille avec un linge humide et la sécher soigneusement.
- La grille présente deux positions de réglage.
- En position basse, la nourriture est plus proche de la résistance. En associant la position basse à une température plus haute, vous aurez une cuisson plus rapide.
- Pour ce faire, insérer les entretoises dans les orifices latéraux du bac du gril.
- Lorsque la grille est en position haute, les aliments sont plus éloignés de la résistance. Le fait d'associer la position haute à une température plus basse permet d'obtenir une cuisson des aliments plus délicate, et également de les garder chauds.
- Pour mettre la grille en position haute, placer les extrémités fourchues des entretoises sur le bord des orifices.

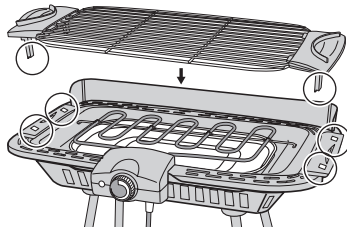

- position basse

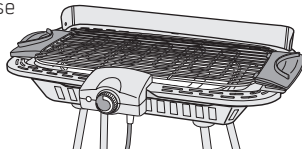

- position haute

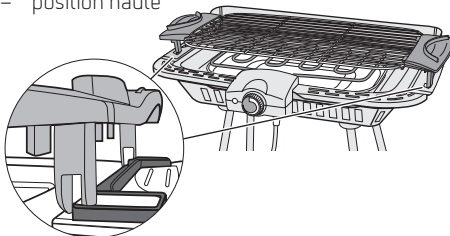

Utilisation du gril

Avant la mise en route

- Avant de mettre l'appareil en route, s'assurer que le gril est correctement monté et que le bac est rempli d'eau.
- Attention: Ce gril ne doit être utilisé qu'en tant que tel!
- △ PRÉCAUTION! Ne pas poser directement le gril sur la table, car il pourrait bouger et tomber.
- Il est possible que le gril dégage un peu de fumée: prévoir par conséquent une aération adéquate.
- ATTENTION: ne pas utiliser de plat à rôtir ni de papier d'aluminium pour griller les aliments, car cela pourrait provoquer une surchauffe dangereuse. Risque d'incendie!

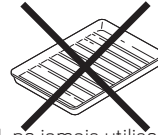

- ATTENTION: ne jamais utiliser le gril avec du charbon de bois, du bois, ni tout autre matériel. Risque d'incendie!
- △ PRÉCAUTION! Le gril ne doit jamais être soulevé en cours de fonctionnement ou s'il est encore chaud, car la structure de base pourrait se décrocher. Risque de blessure et d'incendie!

Griller

- Placer le bouton du thermostat sur MIN (= température minimale).
- Brancher l'appareil à une prise de courant.
- △ Utiliser uniquement des rallonges triphasées avec prise de terre et intensité minimale de 10 A. En plein air, il est conseillé d'utiliser un câble avec protection différentielle; demander conseil à un spécialiste. En cas d'utilisation





- d'un enrouleur de câble, dérouler entièrement le câble pour éviter toute surchauffe.
- Tourner le bouton du thermostat à réglage progressif et le placer sur la température désirée. Le gril va alors chauffer automatiquement jusqu'à atteindre la température sélectionnée, puis il s'éteindra.
 - Durant le processus de chauffe, le voyant de fonctionnement est allumé. Une fois la température sélectionnée atteinte, le voyant s'éteint. Il est alors possible de commencer à griller les aliments.
 - Réglages:
 - MIN = température minimale
 - MAX = température maximale
 - Dès que le degré de chaleur est inférieur à la température sélectionnée, le thermostat réenclenche automatiquement le processus de chauffe et le voyant de fonctionnement se rallume.

Conseils pour griller

- Ce gril permet de cuire des aliments tels que viande, saucisses, légumes et poisson.
- Bien essuyer la viande et le poisson avant de les mettre sur la grille.
- Placer les aliments directement sur la grille. Ne jamais mettre de plastique sur la grille, ni la couvrir avec une feuille ou un récipient en métal!
- Pendant la cuisson, tourner les aliments de temps à autre.
- Pour pouvoir laisser plus longtemps les aliments sur la grille, il suffit de régler le bouton du thermostat sur une température plus basse, de façon à garder la chaleur et maintenir les aliments au chaud.
- Badigeonner les aliments avec des sauces ou des épices, à votre convenance. Ajouter sel et poivre en fin de cuisson.
- La viande rouge juteuse doit être grillée rapi-

dement, puis soumise à une chaleur intense, qui va pénétrer à l'intérieur de l'aliment.

- La chair blanche doit en revanche être cuite à une chaleur plus basse, pour qu'elle soit à la fois cuite et dorée.
- Nettoyer soigneusement la grille après utilisation.
- La tablette est utile pour poser les aliments qui vont être grillés, ainsi que les accessoires du gril. Ne pas poser dessus d'objets lourds ou très chauds.

Contrôler le niveau d'eau

- Contrôler régulièrement le niveau de l'eau dans le bac.
- Quand le niveau de l'eau atteint le marquage MIN, placer le bouton du thermostat sur MIN et débrancher l'appareil.
- Laisser refroidir entièrement l'appareil.
- Une fois l'appareil refroidi, ôter la grille ainsi que le dispositif avec la résistance.
- Remplir de nouveau le bac d'eau jusqu'au marquage MAX, et remettre le gril en route.

⚠ **AVERTISSEMENT!** Ne jamais remplir le bac d'eau lorsque la résistance est en place sur le gril. Risque de court-circuit et de décharge électrique!

Pause gril / Après la grillade

- En cas de pause durant la grillade ou d'extinction complète de l'appareil, mettre le bouton du thermostat sur MIN (le tourner dans le sens contraire des aiguilles d'une montre, jusqu'à la butée).
 - Débrancher l'appareil et le laisser refroidir.
 - Pour des raisons d'hygiène, nettoyer le gril après utilisation (voir «Nettoyage» page 24).
 - Le gril n'est éteint que lorsque l'appareil a été débranché du secteur.
- ⚠ **AVERTISSEMENT!** Le gril est encore très chaud. Le laisser entièrement refroidir! Risque de brûlures!





Nettoyage

- Avant toute opération de nettoyage, éteindre le gril et le débrancher.
 - Laisser entièrement refroidir l'appareil.
 - Une fois l'appareil refroidi, ôter la grille et le dispositif de réglage avec la résistance et les placer en lieu sec. Utiliser une surface d'appui, car la grille et la résistance sont sales.
 - Ôter délicatement le bac avec l'eau ainsi que la plaque réfléchissante, puis vider dans les égouts l'eau mélangée à la graisse des aliments.
 - Avec de l'eau chaude et du détergent, nettoyer complètement la grille, la plaque réfléchissante et le bac. Ces éléments ne sont pas faits pour être lavés en lave-vaisselle.
 - Pour nettoyer le dispositif de réglage avec la résistance, utiliser uniquement un linge sec.
- ⚠ ATTENTION! Le dispositif de réglage avec la résistance ne doit JAMAIS être plongé dans l'eau ou tout autre liquide. Risque de court-circuit et de décharge électrique!
- Remarque: après de nombreuses utilisations, la plaque réfléchissante en aluminium change de couleur. Il s'agit d'un phénomène normal, et non pas d'un défaut. Ne pas utiliser de détergent agressif, ni d'ustensile de nettoyage abrasif.

Elimination

Ce produit ne doit pas être éliminé avec les ordures ménagères. En votre qualité de consommateur/trice, vous êtes tenu(e) de rapporter les appareils électriques et électroniques chez votre commerçant pour leur élimination en bonne et due forme. À leur tour, commerçants, fabricants et importateurs sont chargés de reprendre gratuitement les appareils électriques et électroniques usagés faisant partie de leur assortiment. La collecte et le recyclage des anciens appareils électriques et électroniques contribuent non seulement à ménager les ressources naturelles, mais aussi à préserver l'environnement et la santé des êtres vivants. Pour de plus amples informations sur les points de collecte, l'élimination et le recyclage des anciens appareils électriques et électroniques, veuillez contacter l'Office fédéral de l'environnement (OFEV), votre déchetterie locale, le magasin où vous avez acheté cet appareil ou le fabricant du produit en question.





Caractéristiques

Nom de l'article	Gril électrique sur pied Durabase 2000 W
Dimensions	115 × 115 × 750 mm (L × P × H)
Poids	3.55 kg
Tension/Puissance nominale	230 V, 50 Hz / 2000 W
Longueur du câble	1 m
Capacité du bac du gril	1.4 litres d'eau

Conformité

Ce produit est certifié conforme aux dispositions des directives mentionnées ci-après. Sa conformité est garantie par le respect des normes énoncées.

2014/35/EU

Directive «Basse tension» (DBT)

2014/30/EU

Compatibilité électromagnétique (CEM)

2011/65/EU

Limitation quant à l'utilisation de certaines substances dangereuses dans les équipements électriques et électroniques (RoHS)

(CE) N° 1275/2008

Exigences d'écoconception pour la consommation d'énergie des équipements ménagers et de bureau, électriques et électroniques, en état de veille et en mode d'arrêt.

DBT EN 60335-1
EN 60335-2-9
EN 62233

CEM EN 55014-1
EN 55014-2
EN 61000-3-2
EN 61000-3-3





Garantie

MIGROS garantit, pour la durée de deux ans à partir de la date d'achat, le fonctionnement correct de l'objet que vous avez acquis et son absence de défauts. MIGROS peut choisir la modalité d'exécution de la prestation de garantie entre la réparation gratuite, le remplacement par un produit équivalent ou le remboursement du prix payé. Toute autre prétention est exclue. La garantie n'inclut pas l'usure normale, ni les conséquences d'un traitement non approprié, ni l'endommagement par l'acheteur ou un tiers, ni les défauts dus à des circonstances extérieures. La garantie n'est valable que si les réparations ont exclusivement été effectuées par des services autorisés par MIGROS. Nous vous prions de bien vouloir conserver soigneusement le certificat de garantie ou le justificatif d'achat (ticket de caisse, facture), sans quoi aucune prétention de garantie n'est admise.

 **M-INFOLINE**
CH-0800 84 0848
www.migros.ch

Avez-vous d'autres questions?
La M-Infoline y répond volontiers:
Téléphone: 0800 84 0848 (du lundi au
vendredi: de 8 h 00 à 18 h 30, le samedi:
de 8 h 30 à 17 h 30)
E-Mail: m-infoline@mgb.ch



M-Garantie 2 Jahre
M-garantie 2 ans
M-garanzia 2 anni

MIGROS
Service

Les appareils à réparer ou à entretenir sont acceptés dans tous les points de vente.

N° d'art. 7174.684

Sous réserve de modifications / V01 04.2017.





Français





Avvertenze di sicurezza

Prima di allacciare il suo apparecchio alla corrente elettrica, è pregata di leggere attentamente le presenti istruzioni d'uso che contengono importanti avvertenze di sicurezza e di messa in funzione.

- △ **AVVERTENZA!** Prima della messa in funzione leggere le avvertenze di sicurezza dettagliate. In caso di non osservanza sussiste il pericolo di scossa elettrica, incendio e/o di lesioni.
- Conservare le presenti istruzioni d'uso e le avvertenze sicurezza e consegnarle a eventuali altri utenti.
- Controllare sempre che la tensione di rete corrisponda a quella indicata sulla targhetta che si trova sull'apparecchio.
- Utilizzare l'apparecchio soltanto per l'uso descritto nelle presenti istruzioni per l'uso. Ogni altro utilizzo è da considerarsi improprio.
- Non si assume alcuna responsabilità per danni derivati da uso improprio o errato.
- Questo apparecchio può essere utilizzato da bambini di età superiore agli 8 anni e da persone con ridotte capacità mentali, fisiche o sensoriali o prive di esperienza e conoscenza in merito, a condizione che altre persone ne sorvegliano l'operato oppure che tali persone siano state opportunamente istruite sull'uso sicuro dell'apparecchio e comprendano i pericoli derivanti dal suo uso. I bambini non possono giocare con l'apparecchio. La pulizia e la manutenzione non deve essere effettuata da bambini, a meno che abbiano compiuto 8 anni e siano controllati da un adulto.
- Tenere lontano dall'apparecchio e dal cavo di alimentazione i bambini con meno di 3 anni. Utilizzare il grill fuori dalla portata dei bambini.
- △ **AVVERTENZA!** Il materiale d'imballaggio può contenere sacchetti di plastica e altri elementi

pericolosi per i bambini. È perciò necessario tenere tale materiale fuori dalla loro portata. Rischio di soffocamento!

- △ **AVVERTENZA!** Non immergere mai nell'acqua o in altri liquidi il regolatore del termostato e il cavo di alimentazione. Pericolo di scossa elettrica! Se per errore parti dell'apparecchio entrassero in contatto con liquidi, estrarre immediatamente la spina dalla presa di corrente.
- **ATTENZIONE:** non lavare mai il regolatore del termostato e il cavo di alimentazione in lavastoviglie.
- △ **PRECAUZIONE!** Alcune parti dell'apparecchio scottano durante il funzionamento e possono causare ustioni. Particolare attenzione va prestata in presenza di bambini o di persone vulnerabili.
- Mettere in funzione l'apparecchio allacciandolo unicamente ad una presa di corrente con messa a terra (230 V / 50 Hz) con protezione di 10 A.
- Estrarre assolutamente la spina dalla presa di corrente:
 - prima di spostare l'apparecchio
 - prima di riempire d'acqua
 - in caso di disturbi durante l'uso
 - dopo l'uso
 - prima di cambiare qualsiasi accessorio
 - prima della pulizia o della manutenzione
- **ATTENZIONE!** Non far penzolare il cavo su angoli e spigoli, né incastrarlo. Non mettere né far penzolare il cavo su oggetti roventi e proteggerlo dall'olio.
- Non avvolgere il cavo di alimentazione intorno all'apparecchio
- Controllare regolarmente che il cavo non sia danneggiato. Per evitare rischi far sostituire i cavi danneggiati soltanto presso MIGROS-Service.
- △ **PRECAUZIONE!** Non toccare mai la spina/ il cavo né l'apparecchio con le mani umide o





- bagnate. Estrarre sempre la spina senza tirare il cavo.
- **ATTENZIONE:** non prendere né tirare l'apparecchio tenendolo per il cavo.
 - Raccomandiamo di allacciare l'apparecchio a una presa con interruttore differenziale (FI). In caso di dubbio, richiedere l'intervento di uno specialista.
 - Non utilizzare l'apparecchio:
 - in caso di guasto
 - in caso di cavo danneggiato
 - in caso di caduta dell'apparecchio o quando si verificano altri danneggiamenti
 - In questi casi far esaminare e riparare al più presto l'apparecchio presso MIGROS-Service
 - **ATTENZIONE!** Non utilizzare l'apparecchio con un timer, con una ciabatta multipresa accesa, con un cavo di prolunga o con una presa multipla, ecc.. Pericolo d'incendio!
 - Questo apparecchio è destinato esclusivamente ad uso domestico o ad altri usi simili, come ad esempio:
 - in cucine per i collaboratori, in negozi, uffici, e altri ambienti commerciali
 - in tenute agricole, agriturismo
 - per ospiti di alberghi, motel e altre attrezzature abitative
 - in pensioni tipo bed & breakfast
 - Trasportare/toccare il grill unicamente tenendolo per le apposite impugnature.
 - Scegliendo il luogo di collocazione, tenere in considerazione i seguenti punti:
 - Mettere l'apparecchio su una superficie asciutta, stabile e piana e non direttamente sotto una presa di corrente
 - Collocare il grill su una superficie resistente al calore e non direttamente su mobili laccati
 - **ATTENZIONE:** non posizionare l'apparecchio sopra o sotto attrezzature e mobili da cucina infiammabili, deformabili, oppure nelle vicinanze di tendaggi. Mantenere una distanza minima di 70 cm. Pericolo d'incendio!
 - **ATTENZIONE:** non appoggiare l'apparecchio su superfici roventi o nelle vicinanze di fiamme aperte. Mantenere una distanza minima di 70 cm. Pericolo d'incendio!
 - Non coprire l'apparecchio ed evitare di appoggiarvi oggetti sopra.
- ⚠ **PRECAUZIONE!** Non lasciar pendere il cavo. Pericolo di inciampare!
- Allacciare l'apparecchio, soprattutto all'aperto, soltanto a prese di corrente con l'interruttore differenziale («FI»). Utilizzare soltanto prolunghie tripolari con cavetti interni di 1.5 mm² di diametro ciascuno.
 - Utilizzando un tamburo per cavi, c'è una perdita di potenza. Svolgere completamente il cavo, altrimenti si surriscalda. Badare che il tamburo per cavi sia indicato per uso esterno.
- ⚠ **AVVERTENZA!** In caso di utilizzo all'esterno utilizzare il telaio e fare attenzione che il grill/telaio si trovi in posizione ben stabile! Il grill dovrebbe essere collocato al coperto (protetto dagli agenti atmosferici, quali acqua, pioggia). Pericolo di scossa elettrica!
- Come per tutti gli apparecchi elettrici, questo apparecchio non può essere utilizzato se rischia di entrare in contatto con l'acqua o addirittura di esservi immerso (ad es. bagno, doccia, piscina, ecc.). Mantenere la distanza minima di 3 metri.
- ⚠ **AVVERTENZA!** Non spostare/trasportare mai l'apparecchio mentre è in funzione. Pericolo di ustioni e di scossa elettrica!
- ⚠ **PRECAUZIONE!** Durante il funzionamento, diverse parti dell'apparecchio e gli alimenti grigliati sono molto caldi: non toccare! Pericolo di ustioni!





Italiano

- Usare l'apparecchio solo sotto sorveglianza.
- △ PRECAUZIONE! Durante il funzionamento, diverse parti dell'apparecchio e gli alimenti grigliati sono molto caldi: non toccare! Pericolo di lesioni!
- ATTENZIONE! Per il grill, non utilizzare carbone vegetale né bricchette o combustibili simili. Pericolo d'incendio!
- L'apparecchio non può essere utilizzato senza la piastra riflettente e la vasca del grill.
- Riempire sempre prima dell'uso la piastra riflettente e la vasca del grill (fino alla marcatura «MAX»).
- ATTENZIONE! Mettere gli alimenti da grigliare direttamente sulla griglia. Non utilizzare stoviglie per il grill o fogli di alluminio per evitare che l'apparecchio si surriscaldi!
- △ PRECAUZIONE! Gli alimenti da grigliare che contengono grasso possono prendere fuoco! Prestare attenzione agli schizzi di grasso. Pericolo di lesioni!
- Dopo l'utilizzo spegnere l'apparecchio e staccare la spina dalla presa di corrente («MIN»).
- ATTENZIONE! L'apparecchio è completamente spento solo dopo aver estratto la spina dalla presa di corrente. Pericolo d'incendio!
- △ PRECAUZIONE! Lasciar raffreddare completamente l'apparecchio prima della pulizia e prima della custodia. Pericolo di lesioni!
- Custodire l'apparecchio soltanto in locali asciutti e non all'aperto.
- Non apportare modifiche tecniche all'apparecchio.
- Utilizzare solo pezzi di ricambio originali e la spina di corrente originale.
- △ PRECAUZIONE! Per motivi di stabilità il grill può essere utilizzato solo con il suo ripiano!
- ATTENZIONE: Il grill può essere utilizzato solo in questo modo!
- △ PRECAUZIONE! Non appoggiare il grill direttamente sul tavolo, poiché può spostarsi e cadere.
- △ PRECAUZIONE! Il grill non dev'essere mai sollevato durante il funzionamento o quando è ancora caldo, poiché la struttura di base potrebbe staccarsi! Pericolo di lesioni e pericolo d'incendio!





Componenti dell'apparecchio

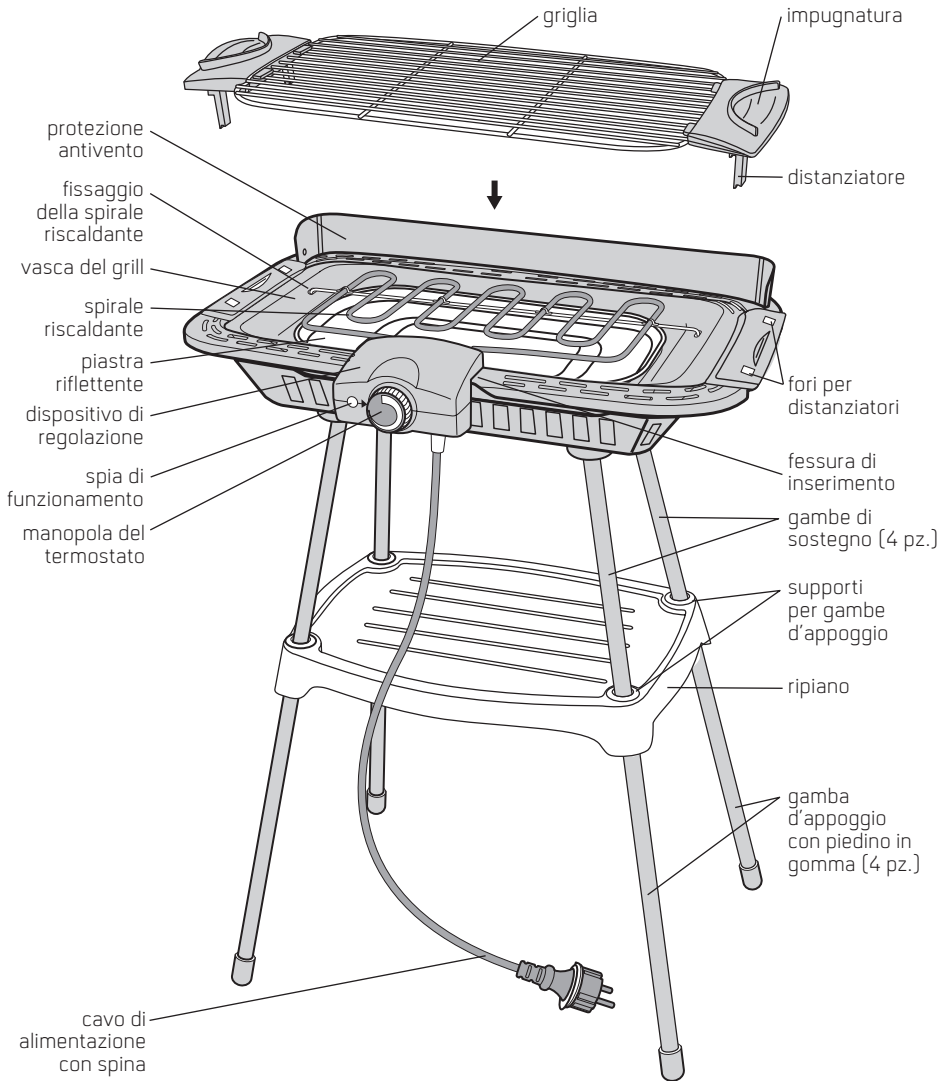



Messa in funzione

Misure precauzionali

Non utilizzare mai il grill senz'acqua o in caso di danneggiamento. Prestare particolare attenzione che il luogo di collocazione dell'apparecchio sia sicuro e asciutto e non si trovi nelle vicinanze di fonti d'acqua. Poiché durante l'uso il grill è bollente, non utilizzarlo vicino a oggetti infiammabili. Badare che nessuno possa ustionarsi, in particolare i bambini, e che nessuno possa inciampare nel cavo di alimentazione.

Prima della messa in funzione iniziale

Togliere con grande cura il grill dalla sua confezione ed eliminare tutto il materiale d'imballaggio. Se durante il processo di confezionamento si fosse accumulata della polvere, pulire le parti dell'apparecchio con un panno umido antipelucchi. Asciugare con cura.

⚠ **AVVERTENZA!** Non immergere MAI nell'acqua il dispositivo di regolazione con la spirale riscaldante.

Collocazione

- Scegliere un luogo di collocazione appropriato e stabile. Dopo il montaggio non è consigliabile spostare l'apparecchio.
- Inserire nel ripiano da sotto le gambe d'appoggio con i piedini in gomma (a.). Allineare il bottoncino (b) verso il centro del ripiano, affinché possa chiudersi facilmente a scatto.

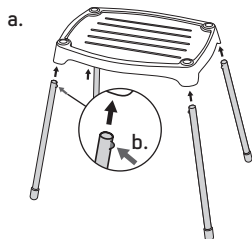

- Inserire le gambe di sostegno nelle gambe d'appoggio passando attraverso il ripiano (c.).
 - Inserire la vite a «L» dall'interno verso l'esterno attraverso la gamba e il ripiano dell'apparecchio, quindi stringere la vite con la madrevite ad alette (4x).
- ⚠ **PRECAUZIONE!** Per motivi di stabilità il grill può essere utilizzato solo con il suo ripiano!!

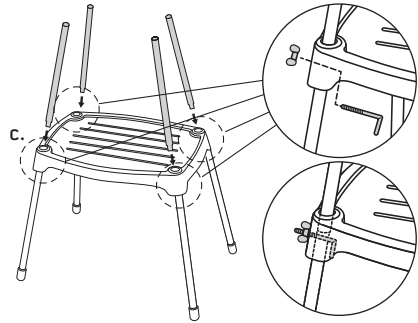

- Inserire dall'alto la piastra del grill sulle quattro gambe di sostegno (badando che le gambe siano inserite completamente).

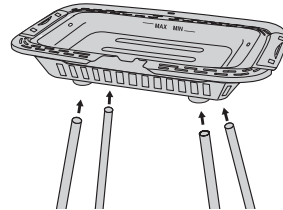

Barriera di protezione antivento

- Mantenere in posizione inclinata la barriera di protezione antivento per poter inserire i due perni laterali inferiori, quindi adagiare la barriera e fissare al centro.

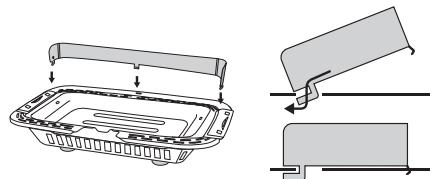



Piastra riflettente

- Mettere la piastra riflettente in alluminio nella vasca del grill. È possibile avvolgere la vasca con un foglio di alluminio per facilitare la pulizia dopo l'uso.

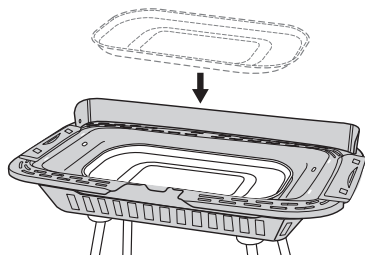

Riempire d'acqua

- Riempire d'acqua fredda (ca. 1,4 litri) la vasca del grill con la piastra riflettente: osservare la marcatura MAX del livello dell'acqua nella vasca del grill.

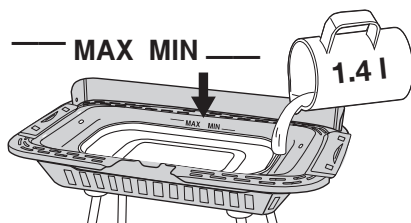

- Durante la grigliata l'acqua evapora. Quando il livello dell'acqua raggiunge la marcatura MIN, è necessario spegnere l'apparecchio ed estrarre la spina dalla presa di corrente. Dopo la fase di raffreddamento riempire di nuovo la vasca d'acqua.
- ⚠ **AVVERTENZA!** Non versare mai acqua sulla spirale riscaldante (rovente), altrimenti si danneggia. Pericolo di corto circuito e di scossa elettrica!
- **ATTENZIONE:** mettere in funzione il grill solo con la piastra riflettente inserita e con la vasca piena d'acqua, altrimenti c'è il pericolo di surriscaldamento e d'incendio!

Dispositivo di regolazione con la spirale riscaldante

- Inserire il dispositivo di regolazione con la spirale riscaldante:
 - Mantenere il dispositivo di regolazione in posizione leggermente inclinata (spirale riscaldante verso l'alto).
 - A destra del dispositivo di regolazione c'è una fessura di inserimento.
 - Spingere la fessura di inserimento del dispositivo di regolazione nella vasca del grill fino all'arresto, quindi lasciar cadere le due estremità degli elementi riscaldanti nelle apposite aperture.

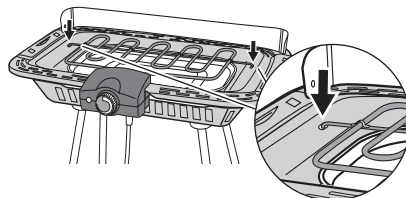
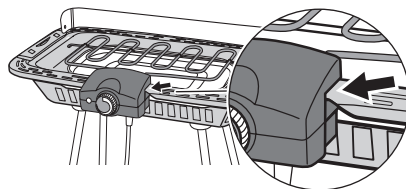
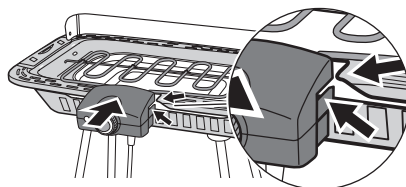

- ⚠ **PRECAUZIONE!** Inserire completamente il dispositivo di regolazione, altrimenti il grill non funziona (funzione protettiva)!
- **ATTENZIONE:** non avvolgere MAI la spirale riscaldante con un foglio di alluminio. Pericolo di surriscaldamento e d'incendio!





Griglia

- Prima dell'uso iniziale pulire la griglia con un panno umido, quindi asciugare con cura.
- È possibile regolare la griglia su due posizioni.
- Nella posizione bassa, il cibo è più vicino alla spirale riscaldante. Combinando la posizione bassa con una temperatura più alta, la cottura degli alimenti è più veloce.
- A tale scopo infilare i distanziatori nei fori laterali della vasca del grill.
- La posizione alta della griglia allontana gli alimenti dall'effetto della spirale riscaldante. Combinando la posizione alta con una temperatura più bassa, la cottura degli alimenti è più delicata e, inoltre, è possibile mantenere il cibo al caldo.
- Per la posizione alta mettere le estremità a forcella dei distanziatori sui bordi dei fori.

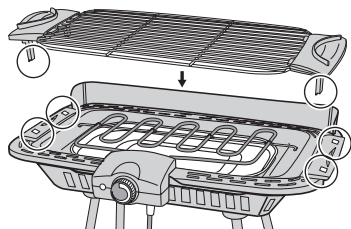

- posizione bassa

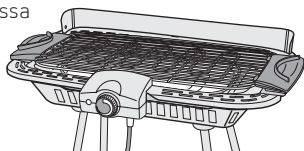

- posizione alta

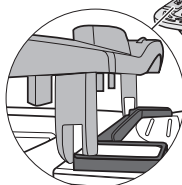

Uso del grill

Prima della messa in funzione

- Prima della messa in funzione dell'apparecchio, controllare che il grill sia stato montato correttamente e che la vasca sia piena d'acqua.
- **ATTENZIONE:** Il grill può essere utilizzato solo in questo modo!
- △ **PRECAUZIONE!** Non appoggiare il grill direttamente sul tavolo, poiché può spostarsi e cadere.
- È possibile che si sviluppi un po' di fumo, quindi assicurare un'aerazione adeguata.
- **ATTENZIONE:** per grigliare gli alimenti non utilizzare teglie o fogli di alluminio, poiché possono provocare un surriscaldamento pericoloso! Pericolo d'incendio!

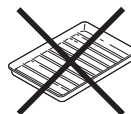

- **ATTENZIONE:** non usare mai il grill con la carbonella, con la legna, né altri materiali. Pericolo d'incendio!
- △ **AVVERTENZA!** Il grill non dev'essere mai sollevato durante il funzionamento o quando è ancora caldo, poiché la struttura di base potrebbe staccarsi! Pericolo di lesioni et d'incendio!

Grigliare

- Girare la manopola del termostato su MIN [= temperatura minima].
- Inserire la spina nella presa di corrente.
- △ Utilizzare unicamente prolunghe a tre poli con messa a terra e un carico minimo di 10 A. All'aperto è consigliabile l'impiego di cavi differenziali protetti; chiedere allo specialista. In caso di utilizzo di un avvolgicavo, srotolare il cavo completamente, onde evitare il surriscaldamento dello stesso.





- Girare la manopola del termostato a regolazione continua sulla temperatura desiderata. Il grill si riscalda automaticamente fino al raggiungimento del livello di temperatura selezionato e poi si spegne di nuovo.
- Durante il processo di riscaldamento la spia di funzionamento si accende. Dopo aver raggiunto la temperatura selezionata, la spia si spegne. È ora possibile iniziare a grigliare.
- Impostazioni:
 - MIN = temperatura minima
 - MAX = temperatura massima
- Non appena il calore scende al di sotto della temperatura selezionata, il termostato riavvia automaticamente il processo di riscaldamento e la spia di funzionamento si riaccende.

Consigli per grigliare

- Con questo grill è possibile cuocere alimenti quali carne, salsicce, verdure e pesce.
- Asciugare bene la carne e il pesce, prima di metterli sulla griglia.
- Appoggiare gli alimenti direttamente sulla griglia. Non mettere mai fogli di plastica sulla griglia, né coprirli con fogli o contenitori di metallo!
- Durante la cottura girare di tanto in tanto gli alimenti.
- Per poter lasciare gli alimenti grigliati più a lungo sulla griglia, basta ruotare la manopola del termostato su una temperatura più bassa, in modo da conservare il calore per mantenere i cibi in caldo.
- Spennellare gli alimenti a piacimento con salse o spezie. Aggiungere sale e pepe solo alla fine.
- La carne rossa succosa dev'essere grigliata rapidamente e dunque va sottoposta a un calore intenso, che penetra all'interno dell'alimento.

- Con la carne bianca, invece, il calore dev'essere più basso, per consentire la doratura e contemporaneamente la cottura.
- Dopo l'uso pulire accuratamente la griglia.
- Il ripiano è indicato per appoggiarvi gli alimenti da grigliare e gli accessori per il grill. Non appoggiare oggetti pesanti o molto caldi.

Controllare il livello dell'acqua

- Controllare regolarmente il livello dell'acqua nella vasca.
 - Quando il livello dell'acqua raggiunge la marcatura MIN, girare la manopola del termostato su MIN ed estrarre la spina dalla presa di corrente.
 - Lasciar raffreddare l'apparecchio.
 - Dopo la fase di raffreddamento, estrarre dall'apparecchio la griglia e il dispositivo di regolazione con la spirale riscaldante.
 - Riempire di nuovo la vasca d'acqua fino alla marcatura MAX e rimettere in funzione il grill.
- ⚠ **AVVERTENZA!** Non riempire mai la vasca d'acqua se la spirale riscaldante è montata. Pericolo di corto circuito e di scossa elettrica!

Pausa grill / Dopo aver grigliato

- In caso di pausa durante la grigliata o di spegnimento completo dell'apparecchio, girare la manopola del termostato su MIN (in senso antiorario fino all'arresto).
 - Estrarre la spina dalla presa di corrente e lasciar raffreddare l'apparecchio.
 - Per motivi igienici pulire il grill dopo l'uso (vedi «Pulizia» a pagina 36).
 - Il grill è spento solo dopo aver estratto la spina dalla presa di corrente e aver scollegato l'apparecchio dalla rete elettrica.
- ⚠ **PRECAUZIONE!** Il grill è ancora molto caldo. Lasciar raffreddare completamente! Pericolo di ustioni!





Pulizia

- Prima della pulizia spegnere il grill ed estrarre la spina dalla presa di corrente.
 - Lasciar raffreddare completamente il grill.
 - Dopo la fase di raffreddamento estrarre dall'apparecchio la griglia e il dispositivo di regolazione con la spirale riscaldante e mettere in un luogo asciutto. Utilizzare una base di appoggio, perché sia la griglia che la spirale sono ancora sporche.
 - Togliere con cautela la vasca con l'acqua e la piastra riflettente e svuotare nello scarico l'acqua contenente il grasso della grigliata.
 - Con acqua calda e detersivo pulire a fondo la griglia, la piastra riflettente e la vasca del grill. Si tratta di materiale non resistente alla lavastoviglie.
 - Pulire il dispositivo di regolazione con la spirale riscaldante solo con un panno asciutto.
- ⚠ **AVVERTENZA!** Non immergere MAI nell'acqua o in altri liquidi il dispositivo di regolazione con la spirale riscaldante. Pericolo di corto circuito e di scossa elettrica!
- Nota: dopo molteplice uso la piastra riflettente in alluminio cambia colore. È normale, non è un difetto. Non utilizzare detersivi aggressivi né oggetti per la pulizia abrasivi.

Smaltimento

Questo prodotto non può essere smaltito con i rifiuti domestici. I consumatori hanno l'obbligo di restituire gli apparecchi elettrici ed elettronici al proprio rivenditore in modo da garantire uno smaltimento adeguato. I commercianti, i fabbricanti e gli importatori hanno a loro volta l'obbligo di riprendere – senza costi aggiuntivi – gli apparecchi elettrici ed elettronici che figurano nel loro assortimento. La raccolta e la riutilizzazione degli apparecchi elettrici ed elettronici usati permette di salvaguardare le risorse naturali. Inoltre, grazie al riciclaggio di questi apparecchi, vengono protetti la salute e l'ambiente. Ulteriori informazioni sui centri di raccolta, sullo smaltimento e sulla riutilizzazione degli apparecchi elettrici ed elettronici si trovano presso l'Ufficio federale dell'ambiente (UFAM), presso il vostro punto di smaltimento locale, presso il commerciante dal quale avete acquistato l'apparecchio o presso il fabbricante dello stesso.





Specifiche

Nome del prodotto	Grill elettrico Durabase 2000 W
Dimensioni	115 × 115 × 750 mm (L × P × A)
Peso	3.55 kg
Tensione/potenza nominale	230 V, 50 Hz / 2000 W
Lunghezza del cavo	1 m
Contenuto vasca del grill	1,4 litri d'acqua

Conformità

Il prodotto soddisfa le disposizioni delle seguenti direttive. La conformità è garantita dal rispetto delle norme elencate.

LVD EN 60335-1
EN 60335-2-9
EN 62233

2014/35/EU
Direttiva bassa tensione (LVD)

EMC EN 55014-1
EN 55014-2
EN 61000-3-2
EN 61000-3-3

2014/30/EU
Compatibilità elettromagnetica (EMC)

2011/65/EU
Sulla restrizione dell'uso di determinate sostanze pericolose nelle apparecchiature elettriche ed elettroniche (RoHS)

[CE] N. 1275/2008
Specifiche di progettazione ecocompatibile relative al consumo di energia elettrica nei modi stand-by e spento delle apparecchiature elettriche ed elettroniche domestiche e da ufficio





Italiano

Garanzia

MIGROS garantisce che l'articolo acquistato è privo di difetti di fabbricazione e di funzionamento per due anni a partire dalla data d'acquisto. MIGROS può adempiere alla garanzia riparando gratuitamente l'oggetto, sostituendolo con un altro di valore equivalente oppure rimborsando il prezzo d'acquisto. Sono escluse altre pretese. M-garanzia non copre il deterioramento dovuto a normale usura, i danni risultanti da un uso improprio o causati dal cliente o da terzi, né i difetti dovuti a circostanze esterne. La garanzia decade in caso di riparazioni inappropriate effettuate da centri di servizio non autorizzati dalla MIGROS. Conservare con cura il certificato di garanzia o la prova d'acquisto (scontrino, fattura). La loro perdita estingue infatti il diritto alla garanzia.

 **M-INFOLINE**
CH-0800 84 0848
www.migros.ch

Avete altre domande?

Potete rivolgervi alla M-Infoline chiamando il numero: 0800 84 0848 da lunedì a venerdì, dalle ore 8.00 alle 18.30, il sabato dalle ore 8.30 alle 17.30

o inviando una e-mail a: m-infoline@mgb.ch



M-Garantie 2 Jahre
M-garantie 2 ans
M-garanzia 2 anni

MIGROS
Service

Gli apparecchi che devono essere riparati o che necessitano manutenzione vengono presi in consegna in ogni punto vendita.

Art. n. 7174.684

Con riserva di modifiche / V01 04.2017





Italiano



