

Nikon

APPAREIL PHOTO NUMÉRIQUE

COOLPIX S8200

Manuel de référence

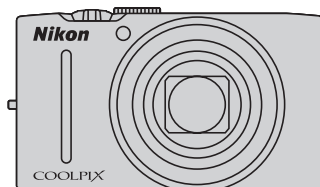

Fr

Informations sur les marques commerciales

- Microsoft, Windows et Windows Vista sont des marques commerciales ou des marques déposées de Microsoft Corporation aux États-Unis et/ou dans d'autres pays.
- Macintosh, Mac OS et QuickTime sont des marques déposées de Apple Inc. aux États-Unis et dans d'autres pays. Le logo iFrame et le symbole iFrame sont des marques commerciales de Apple Inc.
- Adobe et Acrobat sont des marques déposées de Adobe Systems Inc.
- Les logos SDXC, SDHC et SD sont des marques commerciales de SD-3C, LLC.
- PictBridge est une marque commerciale.
- HDMI, le logo **HDMI** et High-Definition Multimedia Interface sont des marques ou des marques déposées de HDMI Licensing LLC.
- Tous les autres noms de marques mentionnés dans ce manuel ou dans les autres documentations fournies avec votre matériel Nikon sont des marques commerciales ou des marques déposées de leurs détenteurs respectifs.

AVC Patent Portfolio License

Ce produit est accordé sous licence conformément à l'AVC Patent Portfolio License pour une utilisation personnelle et non lucrative par un consommateur en vue de (i) encoder des vidéos selon la norme AVC (« vidéo AVC ») et/ou (ii) décoder des vidéos AVC qui ont été encodées par un consommateur dans le cadre d'une activité personnelle et non lucrative et/ou qui ont été obtenues auprès d'un fournisseur de vidéos possédant une licence l'autorisant à fournir des vidéos AVC. Aucune licence n'est accordée effectivement ou implicitement pour tout autre usage. Des informations supplémentaires peuvent être obtenues auprès de MPEG LA, L.L.C. Visitez <http://www.mpegla.com>.

Introduction

Descriptif de l'appareil photo et opérations de base

Notions fondamentales de prise de vue et de visualisation

Fonctions de prise de vue

Fonctions de visualisation

Enregistrement et lecture de clips vidéo

Réglages généraux de l'appareil photo

Section de référence

Notes techniques et index

À lire avant toute opération

Nous vous remercions d'avoir acheté l'appareil photo numérique Nikon COOLPIX S8200. Avant d'utiliser l'appareil photo, veuillez consulter les informations de la section « Pour votre sécurité » (vi) et vous familiariser avec les informations du présent manuel. Après lecture, gardez ce manuel à disposition et consultez-le pour profiter au mieux de votre nouvel appareil photo.

Vérification du contenu de l'emballage

Si vous constatez qu'il manque un quelconque élément, veuillez vous adresser au magasin où vous avez acheté l'appareil photo.

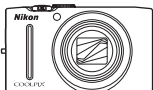

Appareil photo numérique
COOLPIX S8200



Dragonne de l'appareil photo



Accumulateur Li-ion
rechargeable EN-EL12 (avec
cache-contacts)

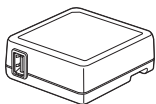

Adaptateur de charge
EH-69P*

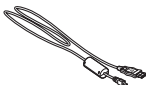

Câble USB UC-E6

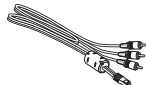

Câble audio vidéo EG-CP16



ViewNX 2 Installer CD
(CD d'installation de ViewNX 2)



Reference Manual CD
(CD du Manuel de référence)

- Garantie

* Un adaptateur de prise secteur est fourni si vous avez acheté l'appareil photo dans un pays ou une région où il est requis. Sa forme varie selon le pays ou la région d'achat.

REMARQUE : Aucune carte mémoire n'est fournie avec l'appareil photo.

À propos de ce manuel





Si vous souhaitez utiliser l'appareil photo immédiatement, reportez-vous à la section « Notions fondamentales de prise de vue et de visualisation » (📖 13).

Pour en savoir plus sur les composants de l'appareil photo et les opérations de base, reportez-vous à la section « Descriptif de l'appareil photo et opérations de base » (📖 1).

Autres informations

- Symboles et conventions

Pour faciliter la recherche des informations dont vous avez besoin, les symboles et conventions ci-après sont utilisés :

Icône	Description
	Cette icône signale les mises en garde et informations à lire avant d'utiliser l'appareil photo.
	Cette icône signale les remarques et informations à lire avant d'utiliser l'appareil photo.
	Ces icônes signalent d'autres pages contenant des informations pertinentes ;  : « Section de référence »,  : « Notes techniques et index ».

- Les cartes mémoire SD, SDHC et SDXC sont désignées sous le terme « carte mémoire » dans le présent manuel.
- Le réglage au moment de l'achat est appelé « réglage par défaut ».
- Les noms des rubriques de menu affichées sur le moniteur de l'appareil photo, ainsi que les noms des commandes ou les messages affichés sur l'écran de l'ordinateur apparaissent en caractères gras.
- Dans ce manuel, les images sont parfois omises dans les exemples d'affichage du moniteur afin que les indicateurs du moniteur soient plus clairement visibles.
- Les illustrations et les contenus de moniteur présentés dans ce manuel peuvent différer de ce que vous verrez effectivement sur le produit.

Informations et recommandations

Formation permanente

Dans le cadre de l'engagement de Nikon pour la « Formation permanente » envers ses produits, des informations techniques et éducatives, constamment mises à jour, sont disponibles sur les sites suivants :

- Aux États-Unis : <http://www.nikonusa.com/>
- En Europe et en Afrique : <http://www.europe-nikon.com/support/>
- En Asie, Océanie et au Moyen-Orient : <http://www.nikon-asia.com/>

Consultez régulièrement ces sites pour vous tenir informé des dernières informations produit, des astuces, des réponses aux forums de questions et des conseils d'ordre général sur la photographie numérique et la photographie argentique. Des informations supplémentaires sont aussi disponibles auprès de votre représentant Nikon. Consultez le site ci-dessous pour savoir où vous adresser :

<http://imaging.nikon.com/>

N'utilisez que des accessoires électroniques de marque Nikon

Les appareils photo Nikon COOLPIX ont été conçus selon les normes les plus strictes et comprennent des circuits électroniques complexes. Seuls les accessoires Nikon (y compris les chargeurs d'accumulateur, les accumulateurs, l'adaptateur de charge et les adaptateurs secteur) sont certifiés par Nikon spécifiquement pour votre appareil photo Nikon COOLPIX, et sont conçus et testés de manière à fonctionner selon les spécifications de ce circuit électronique.

L'UTILISATION D'ACCESSOIRES ÉLECTRONIQUES DE MARQUES AUTRES QUE NIKON PEUT PROVOQUER UN DYSFONCTIONNEMENT DE VOTRE APPAREIL PHOTO ET ENTRAÎNER L'ANNULATION DE VOTRE GARANTIE NIKON.

L'utilisation d'accumulateurs rechargeables Li-ion tiers ne portant pas le sceau holographique Nikon risque de provoquer un dysfonctionnement de l'appareil photo ou d'entraîner une surchauffe, un incendie, une rupture ou une fuite des accumulateurs.

Pour en savoir plus sur les accessoires de marque Nikon, renseignez-vous auprès d'un revendeur agréé Nikon.

Sceau holographique : Identifie un produit Nikon authentique.



Avant de prendre des photos importantes

Avant tout événement photographique important (comme un mariage ou un voyage), faites des essais avec votre appareil photo pour vous assurer qu'il fonctionne normalement. Nikon ne pourra être tenu responsable de tous dommages ou pertes de profit provenant d'un dysfonctionnement de l'appareil photo.

À propos des manuels

- Les manuels fournis avec votre appareil photo ne peuvent pas être reproduits, transmis, transcrits, stockés sur un système d'extraction ou traduits dans une langue quelconque, quels qu'en soient la forme ou les moyens, sans accord écrit préalable de Nikon.
- Nikon se réserve le droit de modifier à tout moment les caractéristiques du matériel et du logiciel décrites dans ces manuels sans avis préalable.
- Nikon ne peut être tenu responsable des dommages provenant de l'utilisation de cet appareil photo.
- Nous avons apporté le plus grand soin dans la rédaction de ces manuels pour qu'ils soient précis et complets. Si, cependant, vous veniez à remarquer des erreurs ou des omissions, nous vous serions reconnaissants de les signaler à votre représentant Nikon (adresse fournie séparément).

Avertissement concernant l'interdiction de copie ou de reproduction

Il est à noter que le simple fait d'être en possession de matériel copié ou reproduit numériquement au moyen d'un scanner, d'un appareil photo numérique ou d'un autre dispositif peut être répréhensible.

• Articles légalement interdits de copie ou de reproduction

Ne copiez pas, ni ne reproduisez des billets de banque, des pièces, des titres ou des bons d'État, même si de telles copies ou reproductions sont estampillées « Spécimen ». La copie ou la reproduction de billets de banque, de pièces ou de titres circulant à l'étranger est interdite. Sauf accord gouvernemental préalable, la copie ou la reproduction de timbres inutilisés ou de cartes postales émises par l'État est interdite.

La copie ou la reproduction de timbres émis par l'État et des documents certifiés stipulés par la loi est interdite.

• Attention à certaines copies et reproductions

Le gouvernement a émis des avertissements sur les copies ou les reproductions de titres émis par des sociétés privées (actions, factures, chèques, chèque-cadeau, etc.), les coupons ou titres de transport, à l'exception du minimum de photocopies à fournir pour les besoins d'une entreprise. De même, ne copiez pas, ni ne reproduisez des passeports émis par l'État, des permis émis par des organismes publics et des groupes privés, des cartes d'identité, et des tickets comme des passes ou des chèques-repas.

• Conformez-vous aux avis de droit de reproduction

La copie ou la reproduction de travaux créatifs soumis à un droit de reproduction comme les livres, la musique, les impressions sur bois, les cartes, les dessins, les films et les photos est régie par des lois nationales et internationales sur les droits d'auteur. N'utilisez en aucun cas ce matériel pour la réalisation de copies illégales ou toute autre infraction aux lois sur les droits d'auteur.

Élimination des périphériques de stockage des données

Veillez noter que supprimer des images ou formater des périphériques de stockage des données tels que des cartes mémoire ou la mémoire interne de l'appareil photo n'efface pas l'intégralité des données images d'origine. Des logiciels vendus dans le commerce permettent de récupérer des fichiers effacés sur des périphériques usagés, ce qui peut conduire à une utilisation malveillante des données images personnelles. Il incombe à l'utilisateur d'assurer la protection de ses données personnelles.

Avant de jeter un périphérique de stockage des données ou de le céder à quelqu'un d'autre, effacez toutes les données à l'aide d'un logiciel de suppression vendu dans le commerce, ou formatez le périphérique puis remplissez-le entièrement avec des images ne contenant aucune information privée (des photos d'un ciel sans nuages, par exemple). Assurez-vous également de remplacer toutes les images sélectionnées pour l'option **Choisir une image** du paramètre **Écran d'accueil** (📷 94). La destruction matérielle des périphériques de stockage des données devra être effectuée avec le plus grand soin, afin d'éviter toute blessure ou tout dommage matériel.

Pour votre sécurité

Pour ne pas risquer d'endommager votre matériel Nikon ou de vous blesser, vous ou d'autres personnes, prenez soin de lire attentivement les recommandations ci-dessous avant d'utiliser votre matériel. Conservez ces consignes de sécurité dans un endroit facilement accessible à tous ceux qui auront à se servir de ce matériel.



Cette icône signale les avertissements et les consignes qui doivent être impérativement lus avant d'utiliser votre matériel Nikon, afin d'éviter d'éventuels risques physiques.

DANGER

En cas de dysfonctionnement du matériel, éteignez-le immédiatement

Si vous remarquez de la fumée ou une odeur inhabituelle se dégageant de votre appareil photo ou de l'adaptateur de charge, débranchez immédiatement l'adaptateur de charge et retirez les accumulateurs en prenant soin de ne pas vous brûler. Continuer d'utiliser son matériel dans ce cas peut être dangereux. Une fois la source d'alimentation retirée ou déconnectée, confiez immédiatement votre matériel à un centre de service agréé Nikon pour le faire vérifier.

Ne démontez pas votre matériel

Toucher les parties internes de l'appareil photo ou de l'adaptateur de charge peut être extrêmement dangereux. Les réparations doivent impérativement être effectuées par un technicien qualifié. Si votre appareil photo ou adaptateur de charge s'ouvre à la suite d'une chute ou de tout autre accident, retirez l'accumulateur et/ou débranchez le matériel et rapportez-le immédiatement à un centre de service agréé Nikon.

N'utilisez pas l'appareil photo ou l'adaptateur de charge en présence de gaz inflammable

N'utilisez pas de matériel électronique en présence de gaz inflammable car cela risque de provoquer une explosion ou un incendie.

Manipulez la dragonne de l'appareil photo avec soin

N'enroulez jamais la dragonne autour du cou d'un bébé ou d'un enfant.

Tenez le matériel hors de portée des enfants

Faites extrêmement attention à ce que les bébés ne mettent pas à la bouche l'accumulateur ou d'autres petites pièces.

Ne restez pas au contact de l'appareil photo, du chargeur d'accumulateur ou de l'adaptateur secteur pendant des périodes prolongées lorsque ceux-ci sont allumés ou en cours d'utilisation

Certains éléments de ces produits se mettant à chauffer, laisser la peau à leur contact direct pendant de longues périodes peut entraîner des brûlures superficielles.

Manipulez l'accumulateur avec précaution

L'accumulateur peut fuir, chauffer excessivement ou exploser s'il n'est pas manipulé correctement. Respectez les consignes ci-dessous lors de la manipulation de l'accumulateur pour une utilisation avec ce produit :

- Avant de remplacer l'accumulateur, assurez-vous que l'appareil photo est bien hors tension. Si vous utilisez l'adaptateur de charge/adaptateur secteur, veillez à le débrancher.
- Utilisez uniquement un accumulateur Li-ion rechargeable EN-EL12 (fourni). Chargez l'accumulateur en utilisant un appareil photo prenant en charge la charge de l'accumulateur ou en utilisant le chargeur d'accumulateur MH-65 (disponible séparément). Pour charger l'accumulateur avec l'appareil photo, utilisez soit l'adaptateur de charge EH-69P (fourni), soit la fonction **Charge par ordinateur**.
- Faites attention de ne pas insérer l'accumulateur à l'envers.
- Ne court-circuitez pas/ne démontez pas l'accumulateur et ne tentez pas de retirer ou de rompre l'isolation.
- N'exposez pas l'accumulateur aux flammes ou à des chaleurs excessives.
- Ne l'immergez pas et ne l'exposez pas à l'eau.
- Remplacez l'accumulateur dans son boîtier pour le transport. Ne le transportez pas ou ne le stockez pas à proximité d'objets métalliques tels que des colliers ou des épingles à cheveux.
- L'accumulateur a tendance à fuir lorsqu'il est complètement déchargé. Pour éviter d'endommager votre matériel, prenez soin de retirer l'accumulateur dès qu'il est déchargé.
- Cessez immédiatement toute utilisation si vous remarquez une quelconque modification de l'aspect de l'accumulateur, comme une décoloration ou une déformation.

Respectez les consignes ci-dessous lors de la manipulation de l'adaptateur de charge

- En cas de contact du liquide provenant de l'accumulateur endommagé avec des vêtements ou la peau, rincez abondamment et immédiatement à l'eau.
- Gardez-le au sec. Le non-respect de cette consigne de sécurité peut provoquer un incendie ou une décharge électrique.
- Retirez la poussière se trouvant sur ou près des parties métalliques de la fiche à l'aide d'un chiffon sec. Une utilisation prolongée pourrait provoquer un incendie.
- Ne manipulez pas la fiche et ne vous approchez pas de l'adaptateur de charge en cas d'orage. Le non-respect de cette consigne de sécurité peut provoquer une décharge électrique.
- Vous ne devez pas endommager, modifier, tordre le câble USB ou tirer brutalement dessus. Ne le placez pas sous des objets lourds et ne l'exposez pas à la chaleur ou aux flammes. Si l'isolation est endommagée et si les câbles sont à nu, rapportez le chargeur à un centre de service agréé Nikon pour le faire vérifier. Le non-respect de ces consignes de sécurité peut provoquer un incendie ou une décharge électrique.
- Ne manipulez pas la fiche ou l'adaptateur de charge avec les mains humides. Le non-respect de cette consigne de sécurité peut provoquer une décharge électrique.
- N'utilisez pas le chargeur d'accumulateur ou l'adaptateur secteur avec un convertisseur de voyage ou un transformateur pour changer de tension ou avec des inverseurs CC/CA. Vous risqueriez d'endommager le produit ou de provoquer une surchauffe ou un incendie.

⚠ Utilisez des câbles adaptés

Lors de la connexion aux ports d'entrée et de sortie, n'utilisez que les câbles dédiés, fournis ou vendus par Nikon afin de rester en conformité avec les réglementations relatives au matériel.

⚠ Manipulez les pièces mobiles avec le plus grand soin

Faites attention à ne pas coincer vos doigts ou des objets dans le volet de protection de l'objectif ou dans d'autres pièces mobiles.

⚠ CD-ROM

Les CD-ROM fournis avec cet appareil ne doivent pas être lus sur un équipement pour CD audio. Leur lecture sur un tel équipement peut entraîner une perte d'audition ou endommager l'équipement.

⚠ Faites attention lors de l'utilisation du flash

L'utilisation du flash à proximité des yeux du sujet peut provoquer une altération temporaire de la vision. Faites tout particulièrement attention, lorsque vous photographiez des bébés, à éloigner le flash d'au moins 1 m du sujet.

⚠ N'utilisez pas le flash si la fenêtre du flash est en contact avec une personne ou un objet

Le non-respect de cette consigne de sécurité peut provoquer des brûlures ou un incendie.

⚠ Évitez tout contact avec les cristaux liquides

Si le moniteur venait à se casser, veillez à ne pas vous blesser avec le verre et évitez tout contact des cristaux liquides avec la peau, les yeux ou la bouche.

⚠ Mettez l'appareil hors tension si vous vous trouvez à bord d'un avion ou dans un hôpital

Mettez l'appareil hors tension lors du décollage ou de l'atterrissage de l'avion. En cas d'utilisation dans un hôpital, conformez-vous aux instructions spécifiques. Les ondes électromagnétiques émises par cet appareil photo peuvent perturber les systèmes électroniques de l'avion ou les instruments de l'hôpital.

Remarques

Remarques à l'attention des clients aux États-Unis.

CONSIGNES DE SÉCURITÉ IMPORTANTE -ENREGISTREZ CES CONSIGNES.

DANGER - POUR RÉDUIRE LE RISQUE D'INCENDIE OU DE CHOC ÉLECTRIQUE, SUIVEZ ATTENTIVEMENT CES INSTRUCTIONS

Pour connecter l'appareil à une prise secteur hors des États-Unis, utilisez un adaptateur de prise secteur d'une configuration adaptée à la prise secteur si nécessaire.

Le module d'alimentation prévu doit être correctement orienté en position de montage vertical ou au sol.

Avis de la FCC (Federal Communications Commission) sur les interférences radioélectriques

Cet équipement a été testé et déclaré conforme aux restrictions des périphériques numériques de classe B, conformément à l'article 15 de la réglementation de la FCC. Ces restrictions visent à garantir une protection raisonnable contre les interférences nuisibles lorsque l'équipement est utilisé dans un environnement résidentiel. Cet équipement génère, utilise et peut émettre des radiofréquences et, s'il n'est pas installé et utilisé conformément au manuel d'instructions, il risque de causer des interférences néfastes avec les communications radio. Il n'y a toutefois aucune garantie que des interférences ne surviendront pas dans une installation donnée. Si cet appareil cause des interférences nuisibles à la réception radio ou télévision, ce qui peut être déterminé en mettant l'appareil sous tension et hors tension, l'utilisateur est

invité à tenter de corriger l'interférence au moyen d'une ou de plusieurs des mesures suivantes :

- Réorienter ou déplacer l'antenne de réception.
- Augmenter la distance entre l'appareil et le récepteur.
- Connecter l'appareil à une prise se trouvant sur un circuit différent de celui où est connecté le récepteur.
- Consulter le fournisseur ou un technicien en radio/télévision expérimenté pour obtenir de l'aide.



Nikon

COOLPIX S8200

ATTENTION

Modifications

La FCC impose que l'utilisateur soit averti que toute modification apportée à cet appareil et qui n'a pas été expressément approuvée par Nikon Corporation est de nature à annuler le droit d'utiliser l'appareil.

Câbles d'interface

Utilisez les câbles d'interface vendus ou fournis par Nikon pour votre appareil photo. L'utilisation d'autres câbles peut entraîner un dépassement des limites de la classe B, article 15 du règlement de la FCC.

Avis pour les clients de l'État de Californie**DANGER**

La manipulation du câble de ce produit vous expose à du plomb, produit chimique reconnu dans l'État de Californie comme pouvant provoquer des anomalies congénitales ou autres problèmes génétiques.

Lavez-vous les mains après manipulation.

Nikon Inc.,
1300 Walt Whitman Road
Melville, New York 11747-3064
États-Unis
Tél. : 631-547-4200

Avis pour les clients au Canada**CAUTION**

This Class B digital apparatus complies with Canadian ICES-003.

ATTENTION

Cet appareil numérique de la classe B est conforme à la norme NMB-003 du Canada.

Remarques à l'attention des clients en Europe**MISES EN GARDE****RISQUE D'EXPLOSION SI LA BATTERIE DE REMPLACEMENT N'EST PAS DU TYPE CORRECT.****METTEZ AU REBUT LES BATTERIES USAGÉES CONFORMÉMENT AUX INSTRUCTIONS.**

Ce symbole indique que ce produit doit être collecté séparément.



Les mentions suivantes s'appliquent uniquement aux utilisateurs situés dans les pays européens :

- Ce produit doit être recueilli séparément dans un point de collecte approprié. Il ne doit pas être jeté avec les déchets ménagers.
- Pour plus d'informations, contactez votre revendeur ou les autorités locales chargées de la gestion des déchets.

Ce symbole sur l'accumulateur indique que l'accumulateur doit être collecté séparément.





Les mentions suivantes s'appliquent uniquement aux utilisateurs situés dans les pays européens :

























- Toutes les batteries, qu'elles portent ce symbole ou non, doivent être recueillies séparément dans un point de collecte approprié. Il ne doit pas être jeté avec les déchets ménagers.
- Pour plus d'informations, contactez votre revendeur ou les autorités locales chargées de la gestion des déchets.













Table des matières

Introduction	ii
À lire avant toute opération	ii
Vérification du contenu de l'emballage	ii
À propos de ce manuel	iii
Informations et recommandations	iv
Pour votre sécurité	vi
DANGER	vi
Remarques	ix
<hr/>	
Descriptif de l'appareil photo et opérations de base	1
Descriptif de l'appareil photo	2
Boîtier de l'appareil photo	2
Commandes utilisées en mode de prise de vue	4
Commandes utilisées en mode de visualisation	5
Moniteur	6
Opérations de base	9
Permutation entre le mode de prise de vue et le mode de visualisation	9
Utilisation du sélecteur rotatif	10
Utilisation des menus (commande MENU)	11
Fixation de la dragonne de l'appareil photo	12
<hr/>	
Notions fondamentales de prise de vue et de visualisation	13
Préparation 1 Insertion de l'accumulateur	14
Préparation 2 Charge de l'accumulateur	16
Préparation 3 Insertion d'une carte mémoire	18
Mémoire interne et cartes mémoire	19
Cartes mémoire approuvées	19
Étape 1 Mise sous tension de l'appareil photo	20
Mise sous tension et hors tension de l'appareil photo	21
Réglage de la langue, de la date et de l'heure	22
Étape 2 Sélection d'un mode de prise de vue	24
Modes de prise de vue disponibles	25
Étape 3 Cadrage d'une photo	26
Commande de zoom	27
Étape 4 Mise au point et prise de vue	28
Étape 5 Visualisation d'images	30
Modification du mode d'affichage des images	31
Étape 6 Suppression des images que vous ne souhaitez pas conserver	32

Fonctions de prise de vue	35
Mode  (auto)	36
Modification des réglages du mode  (auto)	36
Options disponibles dans le menu Prise de vue automatique	37
Mode Scène (types de prise de vue adaptés aux scènes)	39
Modification des réglages du mode Scène	40
Caractéristiques de chaque scène	40
Mode de prise de vue en continu (prise de vue en rafale)	50
Modification des réglages du mode de prise de vue en continu	51
Options disponibles dans le menu de prise de vue en continu	52
Mode d'effets spéciaux (application d'effets lors de la prise de vue)	53
Modification des réglages du mode d'effets spéciaux	54
Fonctions pouvant être activées à l'aide du sélecteur multidirectionnel	55
Fonctions disponibles	55
Utilisation du flash (mode de flash)	56
Utilisation du retardateur	59
Utilisation du détecteur de sourire, détecteur de sourire continu	61
Utilisation du mode macro	64
Réglage de la luminosité (correction de l'exposition), de la saturation et de la teinte (curseur créatif)	65
Réglage de la luminosité (correction d'exposition)	68
Réglages par défaut	69
Modification de la taille d'image (Taille d'image)	71
Réglages de Taille d'image (taille et qualité d'image)	71
Fonctions ne pouvant pas être utilisées simultanément	73
Utilisation de la fonction de détection de visage	76
Utilisation du maquillage	77
Mémorisation de la mise au point	78
Fonctions de visualisation	79
Fonctions disponibles en mode de visualisation (Menu Visualisation)	80
Connexion de l'appareil photo à un téléviseur, un ordinateur ou une imprimante	81
Utilisation de ViewNX 2	82
Installation de ViewNX 2	82
Transfert d'images sur l'ordinateur	84
Visualisation des images	85
Retouche des photos	86
Édition des vidéos	86
Impression des images	86
Enregistrement et lecture de clips vidéo	87
Enregistrement de clips vidéo	88
Modification des réglages d'enregistrement vidéo (menu Vidéo)	91
Visualisation de clips vidéo	92

Réglages généraux de l'appareil photo	93
Menu Configuration.....	94
Section de référence	01
Utilisation du panoramique simplifié (prise de vue et visualisation)	02
Prise de vue en mode Panoramique simplifié.....	02
Visualisation d'images en mode Panoramique simplifié (visualisation par défilement).....	04
Utilisation du panoramique assisté.....	05
Visualisation et suppression des images capturées en continu (séquence)	07
Visualisation de séquences.....	07
Suppression des images d'une séquence.....	09
Édition d'images fixes.....	10
Fonctions d'édition.....	10
🔧 Retouche rapide : Amélioration du contraste et de la saturation.....	12
🔧 D-Lighting : Amélioration de la luminosité et du contraste.....	13
🔧 Maquillage : Adoucissement des tons chair.....	14
🔧 Filtres : Application de filtres numériques.....	16
🔧 Mini-photo : Réduire la taille d'une image.....	18
🔧 Recadrage : création d'une copie recadrée.....	19
Connexion de l'appareil photo à un téléviseur (affichage d'images sur un téléviseur).....	21
Connexion de l'appareil photo à une imprimante (impression directe)	23
Connexion de l'appareil photo à une imprimante.....	24
Impression d'images individuelles.....	26
Impression de plusieurs images.....	27
Menu Prise de vue (pour le mode 📷 (auto), mode de prise de vue en continu).....	30
Balance des blancs (réglage de la teinte).....	30
Mesure.....	33
Sensibilité.....	34
Prise de vue Rafale.....	35
Mode de zones AF.....	37
Mode autofocus.....	42
Description du Menu Visualisation.....	43
🖨️ Commande d'impression (création d'une commande d'impression DPOF).....	43
🖼️ Diaporama.....	46
🔒 Protéger.....	47
🔄 Rotation image.....	49
🗣️ Annotation vocale.....	50
📄 Copier (Copie entre la mémoire interne et la carte mémoire).....	52
📄 Options affichage séquence.....	54
📄 Choix image représentative.....	54

Menu Vidéo	 55
Options vidéo	 55
Mode autofocus	 59
Menu Configuration	 60
Écran d'accueil	 60
Fuseau horaire et date	 61
Réglages du moniteur	 64
Imprimer la date (impression de la date et de l'heure)	 66
Réduction vibration	 67
Détection mouvement	 68
Assistance AF	 69
Zoom numérique	 70
Réglages du son	 71
Extinction auto	 72
Formater la mémoire/Formatage de la carte	 73
Langue/Language	 74
Réglages TV	 74
Charge par ordinateur	 75
Défect. yeux fermés	 77
Pellicule	 79
Réinitialisation	 80
Version firmware	 83
Noms de dossiers et de fichiers	 84
Accessoires optionnels	 85
Messages d'erreur	 86

Notes techniques et index	 1
Entretien du produit	 2
Appareil photo	 2
Accumulateur	 4
Adaptateur de charge	 5
Cartes mémoire	 5
Nettoyage et stockage	 6
Nettoyage	 6
Stockage	 6
Dépannage	 7
Caractéristiques	 15
Normes prises en charge	 19
Index	 20



Descriptif de l'appareil photo et opérations de base

Le présent chapitre décrit les différents composants de l'appareil photo et explique comment utiliser ses fonctions de base.

Descriptif de l'appareil photo	2
Boîtier de l'appareil photo	2
Commandes utilisées en mode de prise de vue	4
Commandes utilisées en mode de visualisation	5
Moniteur	6
Opérations de base	9
Permutation entre le mode de prise de vue et le mode de visualisation.....	9
Utilisation du sélecteur rotatif	10
Utilisation des menus (commande MENU)	11
Fixation de la dragonne de l'appareil photo	12

➔ Si vous souhaitez utiliser l'appareil photo immédiatement, reportez-vous à la section « Notions fondamentales de prise de vue et de visualisation » (📖 13).

Descriptif de l'appareil photo

Boîtier de l'appareil photo

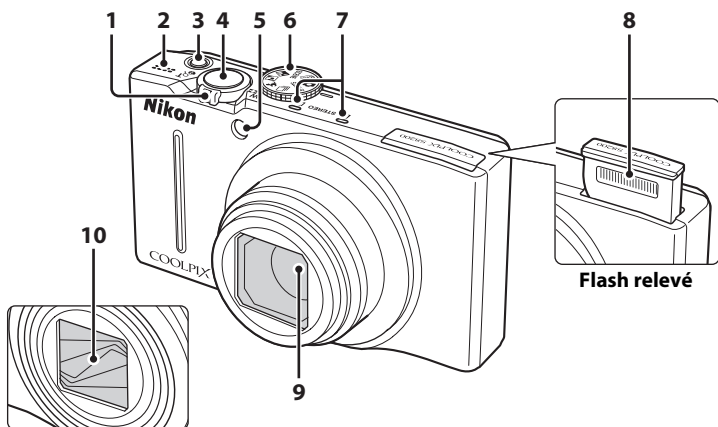

Volet de protection de l'objectif fermé

Flash relevé

1	Commande de zoom.....4, 5, 27 W : grand-angle.....4, 27 T : téléobjectif.....4, 27 : visualisation par planche d'images.....5, 31 : fonction Loupe.....5, 31 : aide.....39
2	Haut-parleur.....80, 92
3	Commutateur marche-arrêt/témoin de mise sous tension.....20
4	Déclencheur.....4, 5, 28



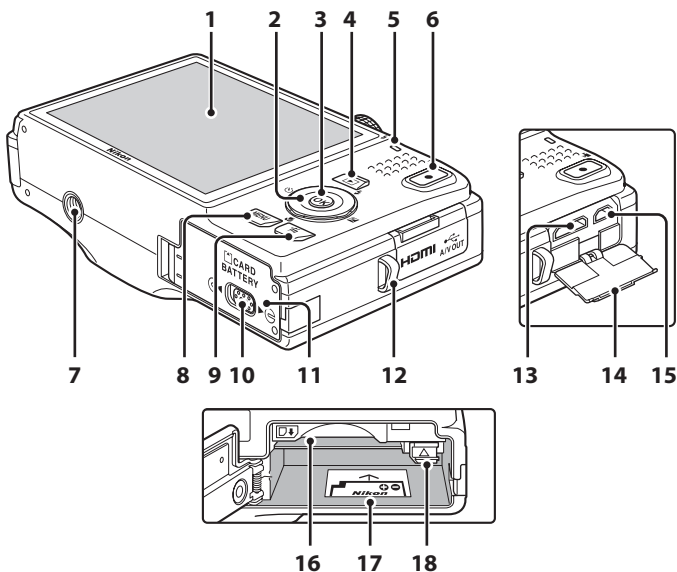





5	Témoin du retardateur.....59
6	Illuminateur d'assistance AF.....95
7	Sélecteur de mode.....4, 5, 9, 24
8	Flash.....56
9	Objectif
10	Volet de protection de l'objectif





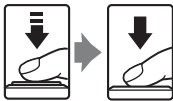







1	Moniteur.....	6, 24
2	Sélecteur rotatif (sélecteur multidirectionnel)	10
3	Commande ⊗ (appliquer la sélection)	5, 10
4	Commande ▶ (visualisation)....	4, 5, 9, 30, 80
5	Témoin de charge	17, 76
5	Témoin du flash	56
6	Commande ● (enregistrement vidéo).....	4, 5, 88
7	Filetage pour fixation sur trépied	17
8	Commande MENU.....	4, 5, 11, 37, 80, 91, 94
9	Commande ☒ (effacer).....	4, 5, 32, 80
10	Loquet du volet	14, 18

11	Volet du logement pour accumulateur/ carte mémoire.....	14, 15
12	Œillet pour dragonne.....	12
13	Connecteur HDMI mini (Type C).....	81
14	Volet des connecteurs	16, 81
15	Connecteur de sortie USB/audio/vidéo	16, 81
16	Logement pour carte mémoire	18
17	Logement pour accumulateur	14
18	Loquet de l'accumulateur.....	14

Commandes utilisées en mode de prise de vue

Commande	Nom	Fonction principale	
	Sélecteur de mode	Permet de passer à un autre mode de prise de vue.	24
	Commande de zoom	Zoom avant et zoom arrière : tournez la commande vers T (Q) pour effectuer un zoom avant et agrandir le sujet, ou vers W (W) pour effectuer un zoom arrière et agrandir la zone visible.	27
	Sélecteur rotatif	Reportez-vous à la section « Utilisation du sélecteur rotatif ».	10, 11
	Commande MENU	Affiche ou masque le menu.	11, 37, 91, 94
	Déclencheur	Pression à mi-course (c'est-à-dire que vous cessez d'appuyer lorsque vous sentez une résistance) : réglage de la mise au point et de l'exposition. Pression jusqu'en fin de course : relâchement du déclencheur.	28
	Commande d'enregistrement vidéo	Démarre et arrête l'enregistrement de clip vidéo.	88
	Commande de visualisation	Permet de visualiser les images.	9, 30, 92
	Commande Effacer	Supprime la dernière image enregistrée.	32

Commandes utilisées en mode de visualisation

Commande	Nom	Fonction principale	
	Commande de visualisation	<ul style="list-style-type: none"> Lorsque l'appareil photo est éteint, appuyez sur cette commande et maintenez-la enfoncée pour mettre l'appareil photo sous tension et passer au mode de visualisation. Revient au mode de prise de vue. 	21, 30 9
	Commande de zoom	<ul style="list-style-type: none"> Commande tournée vers T (Q) : agrandissement de l'image. Commande tournée vers W (R) : affichage par planche d'images ou calendrier. Permet de régler le volume lors de la lecture d'annotations vocales et de clips vidéo 	31 31 80, 92,  50
	Sélecteur rotatif	Reportez-vous à la section « Utilisation du sélecteur rotatif ».	10, 11
	Commande Appliquer la sélection	<ul style="list-style-type: none"> Affiche l'histogramme et les informations de prise de vue. Passé de l'affichage par planche d'images ou image agrandie à l'affichage plein écran. Permet de visionner des clips vidéo. 	30 31 92
	Commande MENU	Affiche ou masque le menu.	11, 80, 94
	Commande Effacer	Supprime des images.	32
	Sélecteur de mode		–
	Déclencheur	Revient au mode de prise de vue.	–
	Commande d'enregistrement vidéo		–

Moniteur

- Les informations affichées sur le moniteur lors de la prise de vue et de la visualisation changent selon les réglages de l'appareil photo et l'état d'utilisation. Par défaut, les informations s'affichent lors de la mise sous tension de l'appareil photo pour la première fois et lors de son utilisation, puis disparaissent au bout de quelques secondes (lorsque **Réglages du moniteur** (📖 94) → **Infos photos** est réglé sur **Infos auto**).

Mode de prise de vue

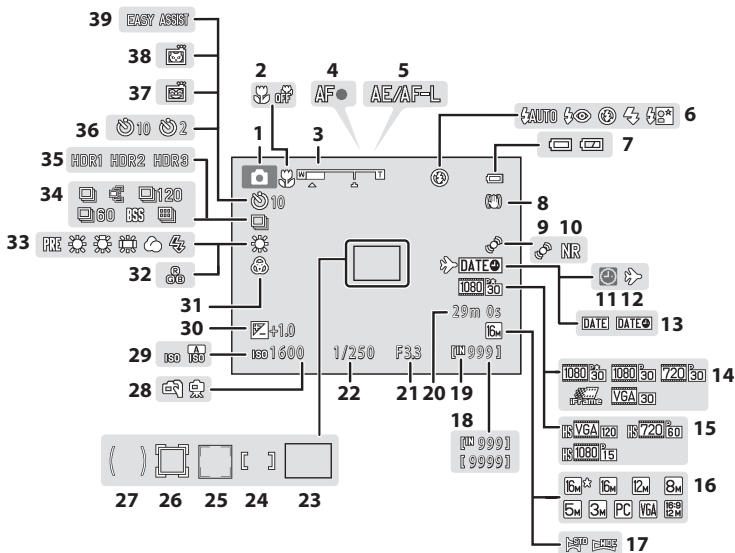

1	Mode de prise de vue	24, 25	21	Valeur d'ouverture	28
2	Mode macro	64	22	Vitesse d'obturation	28
3	Indicateur de zoom	27, 64	23	Zone de mise au point (automatique, AF sur le sujet principal)	28, 37
4	Indicateur de mise au point	28	24	Zone de mise au point (manuelle ou centrale)	37
5	Indicateur AE/AF-L	 5	25	Zone de mise au point (détection de visage, détection d'animal domestique)	37, 43, 61
6	Mode de flash	56	26	Zone de mise au point (suivi du sujet)	37
7	Indicateur du niveau de charge de l'accumulateur	20	27	Zone de mesure pondérée centrale	37
8	Icône de réduction de vibration	94	28	À main levée/trépied	41, 45
9	Icône de détection de mouvement	95	29	Sensibilité	37
10	Réduc. bruit par rafale	44	30	Valeur de correction de l'exposition ...	67, 68
11	Indicateur « date non programmée »	23, 94,  86	31	Saturation	67
12	Icône de destination	94	32	Teinte	67
13	Imprimer la date	94	33	Balance des blancs	37
14	Options vidéo (clips vidéo à vitesse normale)	91	34	Mode de prise de vue en continu ...	43, 50
15	Options vidéo (clips vidéo HS)	91	35	Contre-jour (HDR)	42
16	Taille d'image	71	36	Retardateur	59
17	Panoramique simplifié	49	37	Détecteur de sourire, Détecteur de sourire continu	61
18	Nombre de vues restantes (images fixes)	20	38	Déclenchement auto	43
19	Indicateur de mémoire interne	20	39	Panoramique	49
20	Durée de la vidéo	88			

Mode de visualisation

Affichage plein écran (📖 30)

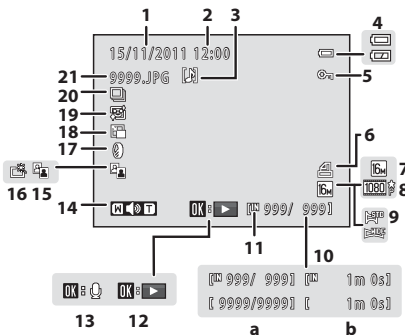

Informations de prise de vue (📖 30)

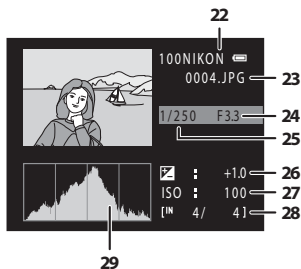

1	Date d'enregistrement.....	22	14	Indicateur de volume.....	80, 92, 📷50
2	Heure d'enregistrement	22	15	Icône D-Lighting.....	80
3	Indicateur d'annotation vocale	80, 📷50	16	Icône Retouche rapide.....	80
4	Indicateur du niveau de charge de l'accumulateur.....	20	17	Icône Filtres	80
5	Icône de protection.....	80	18	Icône Mini-photo.....	80
6	Icône Commande d'impression	80	19	Icône Maquillage.....	80
7	Taille d'image	71	20	Icône de séquence.....	51
8	Options vidéo.....	91	21	Numéro et type de fichier.....	📷84
9	Panoramique simplifié.....	49	22	Nom de dossier	📷84
10	(a) Numéro de l'image actuelle/ nombre total d'images.....	30	23	Numéro et type de fichier.....	📷84
11	(b) Durée de la vidéo	92	24	Valeur d'ouverture	28
12	Indicateur de mémoire interne.....	30	25	Vitesse d'obturation.....	28
13	Repère de visualisation pour panoramique simplifié	49, 📷4	26	Valeur de correction de l'exposition	65, 68
	Repère de lecture de séquence... 51, 📷7		27	Sensibilité	37
	Repère de lecture de clip vidéo.....	92	28	Numéro de l'image actuelle/ nombre total d'images.....	30
	Repère de lecture d'annotation vocale	80, 📷50	29	Histogramme*	
	Repère d'enregistrement d'annotation vocale	80, 📷50			

* Un histogramme est un graphique représentant la distribution tonale au sein de l'image. L'axe horizontal correspond à la luminosité des pixels (tons sombres à gauche et tons clairs à droite). L'axe vertical indique le nombre de pixels.

Opérations de base

Permutation entre le mode de prise de vue et le mode de visualisation

L'appareil photo propose deux modes de fonctionnement : le mode de prise de vue, qui sert à prendre des photos, et le mode de visualisation, qui permet de visualiser les photos.

Pour permutation entre le mode de visualisation et le mode de prise de vue, appuyez sur la commande  (visualisation).

- Lorsque vous êtes en mode de visualisation, vous pouvez également appuyer sur le déclencheur ou sur la commande  (enregistrement vidéo) pour passer au mode de prise de vue.

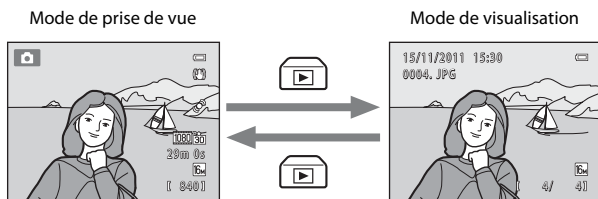

- Tournez le sélecteur de mode et alignez une icône sur le repère pour sélectionner un mode de prise de vue ( 24-25).

Utilisation du sélecteur rotatif

Tournez le sélecteur rotatif, appuyez sur le bord supérieur (▲), inférieur (▼), gauche (◀) ou droite (▶) de sa surface, et appuyez sur la commande **OK**.

- Le sélecteur rotatif est parfois désigné sous le terme « sélecteur multidirectionnel » dans le présent manuel.

En mode de prise de vue

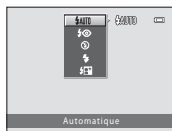
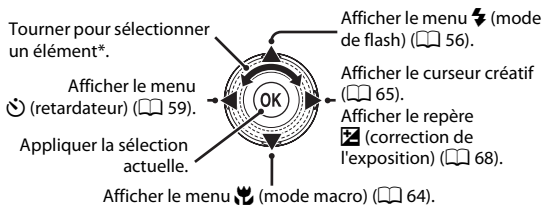

* Vous pouvez également sélectionner des éléments en appuyant vers le haut ou vers le bas.

En mode de visualisation

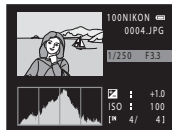
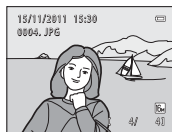
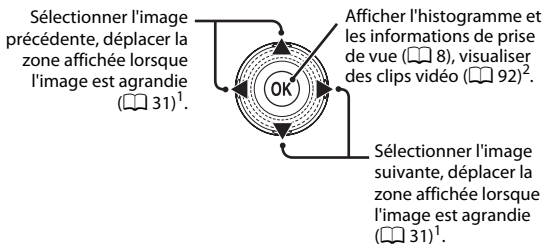

¹ Vous pouvez également sélectionner les images précédentes ou suivantes en tournant le sélecteur rotatif.

² Lors de l'affichage de planches d'images ou d'image agrandie, cette commande permet de passer au mode d'affichage plein écran.

Lors de l'affichage des menus

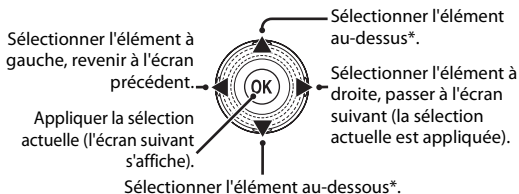

* Vous pouvez également sélectionner des éléments en tournant le sélecteur rotatif.

Utilisation des menus (commande MENU)

Si vous appuyez sur la commande **MENU** alors que l'écran de prise de vue ou l'écran de visualisation est affiché, le menu du mode actuel s'affiche. Une fois le menu affiché, vous pouvez modifier divers réglages.

Mode de prise de vue

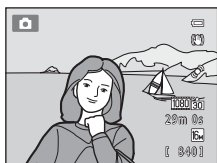

MENU

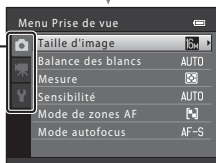

Onglet  :

Affiche les réglages pouvant être modifiés dans le mode de prise de vue actuel (📖 24). Selon le mode de prise de vue actuel, l'icône de l'onglet qui s'affiche sera différente.

Onglet  :

Affiche les réglages d'enregistrement vidéo.

Onglet  :

Affiche le menu Configuration qui vous permet de modifier divers réglages généraux.

Mode de visualisation

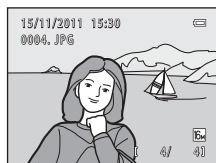

MENU



Onglet  :

Affiche les réglages pouvant être modifiés dans le mode de visualisation actuel (📖 30).

Onglet  :

Affiche le menu Configuration qui vous permet de modifier divers réglages généraux.

Si aucun onglet n'est affiché

Si vous appuyez sur la commande **MENU** et que l'écran permettant de modifier la taille d'image s'affiche, appuyez sur le sélecteur rotatif  pour afficher les onglets.

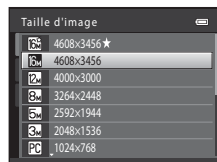

Permutation entre les onglets

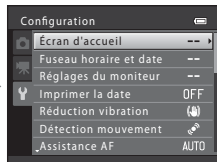
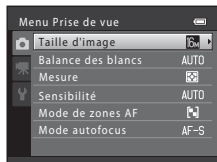

Appuyez sur la commande ◀ du sélecteur rotatif pour mettre l'onglet en surbrillance.

Appuyez sur la commande ▲ ou ▼ du sélecteur rotatif pour sélectionner un onglet, puis appuyez sur la commande OK ou sur ▶.

Le menu sélectionné s'affiche.

Sélection de rubriques de menu

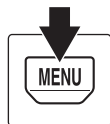
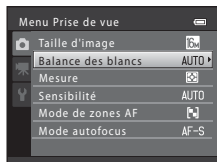

Utilisez le sélecteur rotatif ▲ ou ▼ pour sélectionner une rubrique, puis appuyez sur ▶ ou sur la commande OK.

Appuyez sur ▲ ou ▼ pour sélectionner une rubrique puis appuyez sur la commande OK.

Une fois la modification des réglages terminée, appuyez sur la commande MENU pour quitter le menu.

Vous pouvez également sélectionner une rubrique en tournant le sélecteur rotatif.

Lorsque le menu contient deux pages ou plus

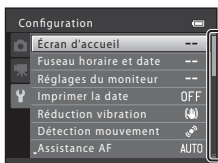

Un repère indiquant la position de la page s'affiche.

Fixation de la dragonne de l'appareil photo

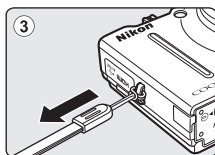
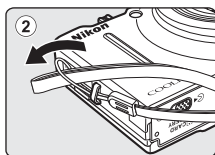
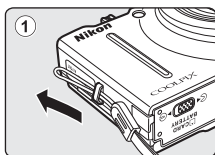



Notions fondamentales de prise de vue et de visualisation

Préparation

Préparation 1 Insertion de l'accumulateur	14
Préparation 2 Charge de l'accumulateur	16
Préparation 3 Insertion d'une carte mémoire	18



Prise de vue

Étape 1 Mise sous tension de l'appareil photo	20
Réglage de la langue, de la date et de l'heure (première utilisation après achat)	22
Étape 2 Sélection d'un mode de prise de vue	24
Étape 3 Cadrage d'une photo	26
Étape 4 Mise au point et prise de vue	28



Visualisation

Étape 5 Visualisation d'images	30
Étape 6 Suppression des images que vous ne souhaitez pas conserver	32

Préparation 1 Insertion de l'accumulateur

- 1** Ouvrez le volet du logement pour accumulateur/carte mémoire.

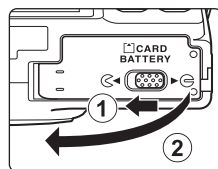

- 2** Insérez l'accumulateur EN-EL12 fourni (accumulateur Li-ion rechargeable).

- Servez-vous de l'accumulateur pour pousser le loquet orange vers le haut dans la direction indiquée par la flèche (1) et insérez entièrement l'accumulateur (2).
- Lorsque l'accumulateur est correctement inséré, le loquet de l'accumulateur l'enclenche en place.

Loquet de l'accumulateur

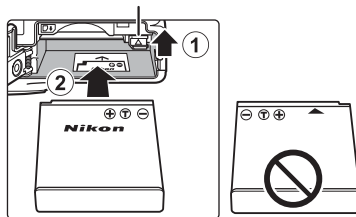

✓ Insertion correcte de l'accumulateur

Vous risquez d'endommager l'appareil photo si vous insérez l'accumulateur à l'envers.

Vérifiez que l'orientation de l'accumulateur est correcte.

- 3** Refermez le volet du logement pour accumulateur/carte mémoire.

- Chargez l'accumulateur avant la première utilisation ou lorsqu'il est déchargé (📖 16).
- L'appareil photo ne peut pas être allumé lorsque le volet du logement pour accumulateur/carte mémoire est ouvert. Dans ce cas, l'accumulateur inséré dans l'appareil photo ne peut pas non plus être rechargé.

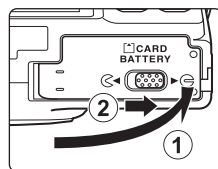

Retrait de l'accumulateur

Mettez l'appareil hors tension et assurez-vous que le témoin de mise sous tension et le moniteur sont éteints avant d'ouvrir le volet du logement pour accumulateur/carte mémoire.

Pour éjecter l'accumulateur, ouvrez le volet du logement pour accumulateur/carte mémoire et faites glisser le loquet orange de l'accumulateur vers le haut dans la direction indiquée par la flèche (1). L'accumulateur peut alors être retiré avec les doigts (2). Veillez à la retirer tout droit.

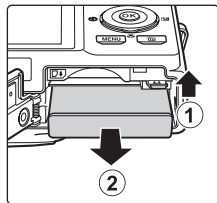

Mise en garde concernant les températures élevées

L'appareil photo, l'accumulateur et la carte mémoire risquent de devenir très chauds immédiatement après l'utilisation de l'appareil photo. Procédez avec précaution lors du retrait de l'accumulateur ou de la carte mémoire.

Remarques concernant l'accumulateur

Avant toute utilisation, lisez et respectez les avertissements relatifs à l'accumulateur à la page vii et dans la section « Accumulateur » (p.4).

Préparation 2 Charge de l'accumulateur

1 Préparez l'adaptateur de charge EH-69P fourni.

Si un adaptateur de prise secteur* est fourni avec votre appareil photo, fixez-le à la fiche de l'adaptateur de charge. Appuyez fermement sur l'adaptateur de prise secteur jusqu'à ce qu'il soit solidement fixé. Une fois ces deux éléments raccordés, essayer de retirer de force l'adaptateur de prise secteur risque d'endommager le produit.

* La forme de l'adaptateur de prise secteur varie selon le pays ou la région d'achat de l'appareil.

En Argentine, au Brésil et en Corée, l'adaptateur de prise secteur est déjà raccordé à l'adaptateur de charge lors de l'achat.

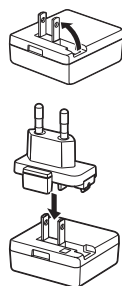

2 Vérifiez que l'accumulateur est inséré dans l'appareil photo, puis raccordez l'appareil photo à l'adaptateur de charge dans l'ordre de ① à ③.

- L'appareil photo doit rester éteint.
- Lors du branchement du câble, vérifiez que la fiche est correctement orientée. Ne forcez pas lorsque vous branchez le câble sur l'appareil photo. Lors du débranchement du câble, veillez à retirer la fiche tout droit.
- Réfermez le volet de logement pour accumulateur/carte mémoire.

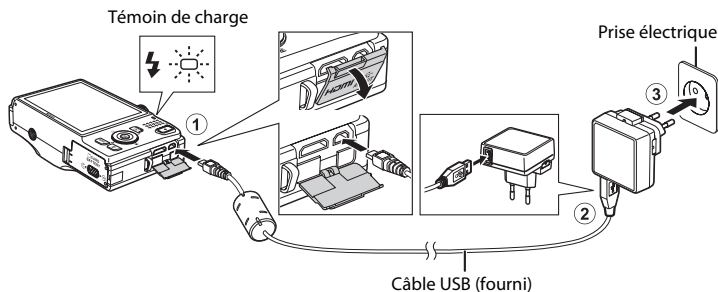

- Le témoin de charge clignote lentement en vert pour indiquer que l'accumulateur se recharge.
- Il faut environ quatre heures pour recharger un accumulateur totalement déchargé.
- Une fois que l'accumulateur est entièrement rechargé, le témoin de charge s'éteint.
- Reportez-vous à la section « Témoin de charge » (📖 17) pour obtenir de plus amples informations.

3 Débranchez l'adaptateur de charge de la prise électrique, puis débranchez le câble USB.

- Lorsque l'appareil photo est raccordé à une prise électrique à l'aide de l'adaptateur de charge, vous ne pouvez pas le mettre sous tension.

Témoin de charge

État	Description
Clignote lentement (vert)	L'accumulateur est en cours de charge.
Désactivé	L'accumulateur n'est pas en cours de charge. Une fois la charge terminée, le témoin de charge cesse de clignoter en vert et s'éteint.
Scintille (vert)	<ul style="list-style-type: none"> La température ambiante n'est pas adaptée à la charge. Chargez l'accumulateur à l'intérieur en veillant à ce que la température ambiante soit comprise entre 5 °C et 35 °C. Le câble USB ou l'adaptateur de charge n'est pas correctement raccordé, ou l'accumulateur a un problème. Débranchez le câble USB ou l'adaptateur de charge, puis raccordez-les correctement, ou remplacez l'accumulateur.

Remarques concernant l'adaptateur de charge

Avant toute utilisation, lisez et respectez les avertissements relatifs à l'adaptateur de charge EH-69P à la page vii et dans la section « Adaptateur de charge » (p. 5).

Charge à l'aide d'un ordinateur ou d'un chargeur d'accumulateur

- Vous pouvez également recharger l'accumulateur Li-ion rechargeable EN-EL12 en connectant l'appareil photo à un ordinateur (p. 81, p. 75).
- L'accumulateur EN-EL12 peut être rechargé sans utiliser l'appareil photo à l'aide du chargeur d'accumulateur MH-65 (disponible séparément ; p. 85).

Remarques concernant la source d'alimentation secteur

- Vous pouvez prendre des photos et visualiser des images tout en utilisant l'adaptateur secteur EH-62F (disponible séparément ; p. 85) pour alimenter l'appareil photo depuis une prise électrique.
- N'utilisez en aucun cas un adaptateur secteur d'une autre marque ou un modèle autre que l'EH-62F. Le non-respect de cette consigne de sécurité pourrait entraîner une surchauffe et endommager l'appareil photo.

Préparation 3 Insertion d'une carte mémoire

- 1 Assurez-vous que le témoin de mise sous tension et le moniteur sont éteints, puis ouvrez le volet du logement pour accumulateur/carte mémoire.

- Veillez à éteindre l'appareil photo avant d'ouvrir le volet.

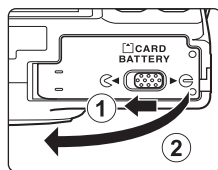

- 2 Insérez la carte mémoire.

- Faites glisser la carte mémoire jusqu'à ce qu'elle se verrouille en émettant un déclic.

✓ Insertion de la carte mémoire

L'insertion de la carte mémoire à l'envers risque d'endommager l'appareil photo ou la carte elle-même. Vérifiez que l'orientation de la carte mémoire est correcte.

Logement pour carte mémoire

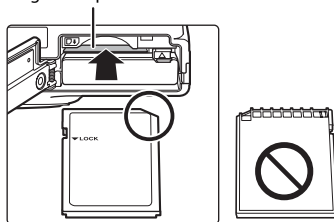

- 3 Refermez le volet du logement pour accumulateur/carte mémoire.

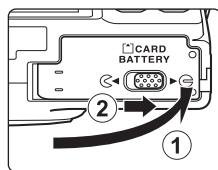

✓ Formatage d'une carte mémoire

- La première fois que vous insérez dans l'appareil photo une carte mémoire précédemment utilisée dans un autre périphérique, veillez à la formater avec cet appareil photo.
- **Le formatage de la carte supprime définitivement toutes les données enregistrées sur cette carte.** Veillez à transférer les images importantes sur un ordinateur et à les enregistrer avant le formatage.
- Pour formater une carte mémoire, insérez-la dans l'appareil photo, appuyez sur la commande **MENU** et sélectionnez **Formatage de la carte** dans le menu Configuration (94).

✓ Remarques concernant les cartes mémoire

Reportez-vous à la section « Cartes mémoire » (5) et à la documentation fournie avec votre carte mémoire pour plus d'informations.

Retrait de la carte mémoire

Mettez l'appareil hors tension et assurez-vous que le témoin de mise sous tension et le moniteur sont éteints avant d'ouvrir le volet du logement pour accumulateur/carte mémoire.

Poussez sans forcer la carte mémoire dans l'appareil photo (①) pour l'éjecter partiellement, puis retirez-la (②). Veillez à la retirer tout droit.

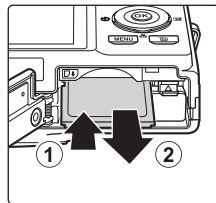

Mise en garde concernant les températures élevées

L'appareil photo, l'accumulateur et la carte mémoire risquent de devenir très chauds immédiatement après l'utilisation de l'appareil photo. Procédez avec précaution lors du retrait de l'accumulateur ou de la carte mémoire.

Mémoire interne et cartes mémoire

Vous pouvez enregistrer les données de l'appareil photo, y compris les images et les clips vidéos, soit dans la mémoire interne de l'appareil photo (environ 89 Mo), soit sur une carte mémoire. Si vous souhaitez utiliser la mémoire interne de l'appareil photo pour la prise de vue ou la visualisation, commencez par retirer la carte mémoire.

Cartes mémoire approuvées

Les cartes mémoire Secure Digital (SD) suivantes ont été testées et certifiées conformes avec cet appareil photo.

- Les cartes mémoire conformes à la classe 6 ou supérieure du classement des vitesses SD sont recommandées pour l'enregistrement de clips vidéo. L'enregistrement d'un clip vidéo peut s'interrompre de manière inattendue en cas d'utilisation d'une carte mémoire de niveau inférieur.

	Carte mémoire SD	Carte mémoire SDHC ²	Carte mémoire SDXC ³
SanDisk	2 Go ¹	4 Go, 8 Go, 16 Go, 32 Go	64 Go
TOSHIBA	2 Go ¹	4 Go, 8 Go, 16 Go, 32 Go	64 Go
Panasonic	2 Go ¹	4 Go, 8 Go, 12 Go, 16 Go, 32 Go	48 Go, 64 Go
Lexar	–	4 Go, 8 Go, 16 Go, 32 Go	–

¹ Si la carte mémoire est utilisée avec un lecteur de cartes ou un périphérique similaire, assurez-vous que ce dernier prend en charge les cartes de 2 Go.

² Compatible SDHC.

Si la carte mémoire est utilisée avec un lecteur de cartes ou un périphérique similaire, assurez-vous que ce dernier prend en charge les cartes SDHC.



³ Compatible SDXC.

Si la carte mémoire est utilisée avec un lecteur de cartes ou un périphérique similaire, assurez-vous que ce dernier prend en charge les cartes SDXC.



- Contactez le fabricant pour obtenir de plus amples informations sur les cartes ci-dessus. Nous ne pouvons pas garantir la performance de l'appareil photo en cas d'utilisation de cartes mémoire d'autres fabricants.

Étape 1 Mise sous tension de l'appareil photo

1 Appuyez sur le commutateur marche-arrêt pour mettre l'appareil photo sous tension.

- **Si vous allumez l'appareil photo pour la première fois**, reportez-vous à la section « Réglage de la langue, de la date et de l'heure » (📖 22).
- L'objectif s'ouvre et le moniteur s'allume.

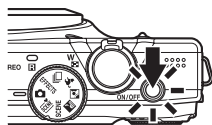

2 Vérifiez l'indicateur du niveau de charge de l'accumulateur et le nombre de vues restantes.

Indicateur du niveau de charge de l'accumulateur

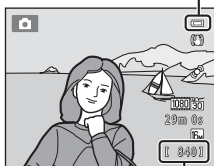

Nombre de vues restantes

Indicateur du niveau de charge de l'accumulateur

Moniteur	Description
	L'accumulateur est entièrement chargé.
	Le niveau de l'accumulateur est faible. Préparez-vous à charger ou à remplacer l'accumulateur.
L'accu/pile est déchargé(e).	Prise de vue impossible. Rechargez l'accumulateur ou remplacez-le par un accumulateur chargé.

Nombre de vues restantes

Le nombre de photos qui peuvent être prises s'affiche.

- s'affiche si vous n'avez pas inséré de carte mémoire dans l'appareil photo. Dans ce cas, les images sont enregistrées dans la mémoire interne (environ 89 Mo).
- Le nombre de vues restantes dépend de la quantité de mémoire disponible dans la mémoire interne ou sur la carte mémoire, et varie également selon la qualité d'image et la taille d'image (déterminée par le réglage de taille d'image ; 📖 72).
- Le nombre de vues restantes indiqué dans les illustrations de ce manuel l'est seulement à titre d'exemple.



Mise sous tension et hors tension de l'appareil photo

- Le témoin de mise sous tension s'allume brièvement en vert puis s'éteint, et le moniteur s'allume alors.
- Pour mettre l'appareil hors tension, appuyez sur le commutateur marche-arrêt. Une fois que l'appareil est éteint, le témoin de mise sous tension et le moniteur s'éteignent.
- Pour allumer l'appareil photo et passer au mode de visualisation, appuyez sur la commande  (visualisation) et maintenez-la enfoncée. L'objectif ne s'ouvre pas.

Fonction d'économie d'énergie (extinction auto)

Si aucune opération n'est exécutée pendant un certain temps, le moniteur s'éteint, l'appareil photo passe en mode veille et le témoin de mise sous tension clignote. Si aucune opération n'est exécutée pendant trois minutes supplémentaires, l'appareil photo s'éteint automatiquement.

Vous pouvez réactiver le moniteur pendant que l'appareil photo est en mode veille de l'une des manières suivantes :

- Appuyer sur le commutateur marche-arrêt, sur le déclencheur, sur la commande  (visualisation) ou sur la commande  (enregistrement vidéo).
- Tourner le sélecteur de mode.

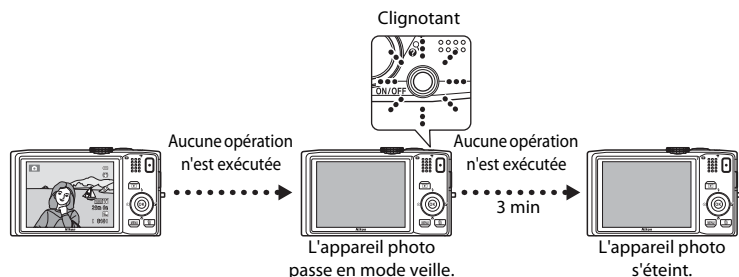

- Vous pouvez modifier la durée avant que l'appareil photo passe en mode veille à l'aide du réglage **Extinction auto** dans le menu Configuration ( 94).
- Par défaut, l'appareil photo passe en mode veille au bout d'une minute environ si vous utilisez le mode de prise de vue ou le mode de visualisation.
- Si vous utilisez l'adaptateur secteur EH-62F optionnel, l'appareil photo passe en mode veille au bout de 30 minutes.

Réglage de la langue, de la date et de l'heure

Lorsque vous allumez l'appareil photo pour la première fois après l'achat, vous voyez s'afficher l'écran de sélection de la langue ainsi que l'écran de réglage de la date et de l'heure pour l'horloge de l'appareil photo.

- 1 Appuyez sur la commande ▲ ou ▼ du sélecteur multidirectionnel pour sélectionner la langue souhaitée, puis appuyez sur la commande OK.

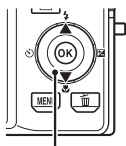

Sélecteur multidirectionnel



- 2 Appuyez sur ▲ ou ▼ pour sélectionner **Oui** et appuyez sur la commande OK.

- Pour annuler sans modifier le réglage, sélectionnez **Non**.

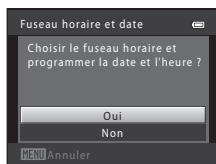

- 3 Appuyez sur ◀ ou ▶ pour sélectionner le fuseau horaire de votre domicile et appuyez sur la commande OK.

- Reportez-vous à la section « Heure d'été » (📖 23) pour obtenir des informations sur l'heure d'été.

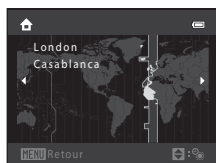

- 4 Appuyez sur ▲ ou ▼ pour sélectionner le format de la date et appuyez sur la commande OK ou sur ▶.

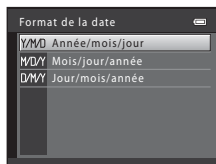

- 5 Appuyez sur ▲, ▼, ◀ ou ▶ pour régler la date et l'heure, et appuyez sur la commande OK.

- Sélectionner un élément : appuyez sur ▶ ou ◀ (permet de basculer entre **J, M, A, heure** et **minute**).
- Modifier l'élément mis en surbrillance : tournez le sélecteur rotatif ou appuyez sur ▲ ou ▼.
- Appliquer le réglage : sélectionnez le paramètre de **minute** et appuyez sur la commande OK ou sur ▶.

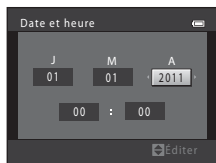

- Une fois les réglages terminés, l'objectif se déploie et l'appareil photo passe en mode de prise de vue.

Heure d'été

Si l'heure d'été est en vigueur, appuyez sur le sélecteur multidirectionnel ▲ pour activer l'heure d'été lorsque vous réglez la région à l'étape 3. Lorsque l'heure d'été est activée, vous voyez apparaître l'icône ☀️ en haut du moniteur.

Pour désactiver la fonction d'heure d'été, appuyez sur ▼.

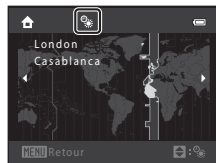

Modification du réglage de langue et du réglage de date et d'heure

- Vous pouvez modifier ces réglages à l'aide des réglages **Langue/Language** et **Fuseau horaire et date** du menu Configuration (📖 94).
- Vous pouvez activer et désactiver l'heure d'été à l'aide de **Fuseau horaire et date** puis **Fuseau horaire** dans le menu (📖 Configuration). Lorsque l'heure d'été est activée, l'horloge est avancée d'une heure. Lorsqu'elle est désactivée, l'horloge est reculée d'une heure. Lorsque la destination (➔) est sélectionnée, le décalage horaire entre la destination et le fuseau horaire du domicile (🏠) est calculé automatiquement, et la date et l'heure de la région sélectionnée sont enregistrées lors de la prise de vue.
- Si vous terminez sans régler la date et l'heure, 🕒 clignote pendant l'affichage de l'écran de prise de vue. Utilisez le réglage **Fuseau horaire et date** du menu Configuration pour régler la date et l'heure (📖 94).

Accumulateur de l'horloge



- L'horloge de l'appareil photo est alimentée par un accumulateur de secours qui est distinct de l'accumulateur principal de l'appareil photo.
- Cet accumulateur se recharge lorsque l'accumulateur principal est inséré dans l'appareil photo ou que ce dernier est connecté à un adaptateur secteur optionnel. Après une charge de dix heures environ, il peut servir d'alimentation de secours pendant plusieurs jours.
- Si l'accumulateur de secours de l'appareil photo est épuisé, l'écran de réglage de la date et du jour s'affiche lors de la mise sous tension de l'appareil photo. Réglez à nouveau la date et l'heure. Reportez-vous à l'étape 2 de la section « Réglage de la langue, de la date et de l'heure » (📖 22) pour obtenir de plus amples informations.

Impression de la date de prise de vue sur les images imprimées

- Réglez la date et l'heure avant la prise de vue.
- Vous pouvez imprimer définitivement la date de prise de vue sur les images à mesure qu'elles sont capturées en activant **Imprimer la date** dans le menu Configuration (📖 94).
- Si vous souhaitez imprimer la date de prise de vue sans utiliser le réglage **Imprimer la date**, imprimez à l'aide du logiciel ViewNX 2 fourni (📖 82).

Étape 2 Sélection d'un mode de prise de vue

Vous pouvez sélectionner un mode de prise de vue en tournant le sélecteur de mode.

- Le mode  (auto) est utilisé dans cet exemple. Tournez le sélecteur de mode vers .

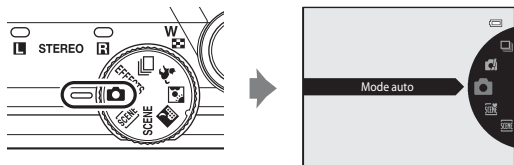

- L'appareil photo passe au mode  (auto) et l'icône  s'affiche.

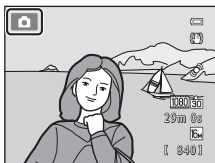

- Reportez-vous à « Mode de prise de vue » (📖 6) dans la section « Moniteur » pour plus d'informations sur l'écran du mode de prise de vue.

Modes de prise de vue disponibles

Mode (auto) 36

Utilisé pour la prise de vue générale. Vous pouvez ajuster les réglages dans le menu Prise de vue 37) en fonction des conditions de prise de vue et du type de photo que vous souhaitez capturer.

Mode de prise de vue en continu 50

Modifiez les réglages sur Rafale ou BSS (sélecteur de meilleure image).

Mode 39

Les réglages de l'appareil photo sont optimisés en fonction de la scène que vous sélectionnez.

(Sélecteur automatique) : L'appareil photo sélectionne automatiquement le mode Scène optimal lorsque vous cadrez une photo, ce qui facilite la prise de vue avec les réglages adaptés à la scène.

SCENE : Sélectionnez la scène souhaitée parmi 15 types de scènes différentes. Les paramètres de l'appareil photo seront alors automatiquement optimisés en fonction de la scène sélectionnée.

- Pour sélectionner une scène, commencez par tourner le sélecteur de mode vers **SCENE** puis appuyez sur la commande **MENU**. Appuyez sur la commande **▲** ou **▼** pour sélectionner la scène souhaitée, puis appuyez sur la commande **OK**.

(Paysage de nuit) : Capture l'atmosphère des paysages de nuit.

(Contre-jour) : Le flash se déclenche pour éviter que le sujet ne soit dissimulé dans l'ombre. Vous pouvez également utiliser la fonction HDR pour prendre des photos dans le cas où des zones très lumineuses et des zones très sombres coexistent dans une même vue.

(Animaux domestiques) : Ce mode offre les paramètres optimaux pour les photos de chiens ou de chats. Lorsqu'il détecte le museau d'un chien ou d'un chat, l'appareil photo effectue la mise au point sur ce museau.

Fonctions disponibles en mode de prise de vue

- Vous pouvez régler les fonctions correspondantes à l'aide du sélecteur multidirectionnel **▲** () , **▼** () , **◀** () et **▶** ().
- Reportez-vous à la section « Fonctions pouvant être activées à l'aide du sélecteur multidirectionnel » 55) pour obtenir de plus amples informations.
- Appuyez sur la commande **MENU** pour afficher le menu du mode de prise de vue sélectionné. Reportez-vous à la section « Fonctions de prise de vue » 35) pour des informations sur les réglages disponibles dans le menu du mode de prise de vue actuel.

Étape 3 Cadrage d'une photo

1 Maintenez fermement l'appareil photo.

- Ne mettez pas les doigts, les cheveux, la dragonne de l'appareil photo ou d'autres objets sur l'objectif, le flash, l'illuminateur d'assistance AF, le microphone et le haut-parleur.

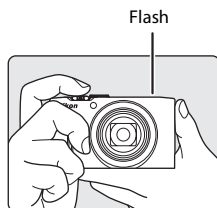

- Lorsque vous prenez des photos en cadrage portrait (« vertical »), faites pivoter l'appareil photo de manière à ce que le flash se trouve au-dessus de l'objectif.

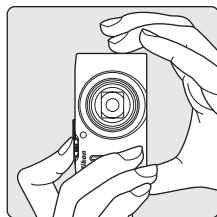

2 Cadrez la photo.

- Dirigez l'objectif vers l'objet (le sujet) que vous souhaitez photographier.

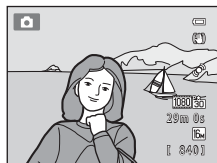

En cas d'utilisation d'un trépied

- Nous vous recommandons d'utiliser un trépied pour stabiliser l'appareil photo dans les cas suivants :
 - Lors d'une prise de vue dans un environnement sombre avec le mode de flash (📖 57) réglé sur  (désactivé)
 - Lorsque vous effectuez un zoom avant sur le sujet
- Réglez **Réduction vibration** sur **Désactivée** dans le menu Configuration (📖 94) si vous utilisez un trépied pour stabiliser l'appareil photo pendant la prise de vue.

Commande de zoom

Utilisez la commande de zoom pour activer le zoom optique.

- Pour effectuer un zoom avant sur le sujet, tournez la commande de zoom vers **T** (téléobjectif).
- Pour effectuer un zoom arrière et agrandir la vue, tournez la commande de zoom vers **W** (grand-angle). Lorsque vous allumez l'appareil photo, le zoom passe en position grand-angle maximal.
- Si vous tournez la commande de zoom jusqu'au maximum vers une direction ou une autre, le zoom s'ajuste rapidement, tandis qu'une rotation partielle de la commande entraîne un ajustement lent du zoom (sauf lors de l'enregistrement de clips vidéo).
- Un indicateur de zoom apparaît en haut du moniteur dès que vous tournez la commande de zoom.

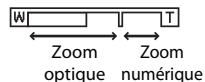
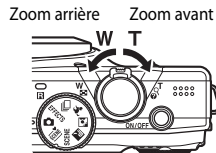

Zoom numérique

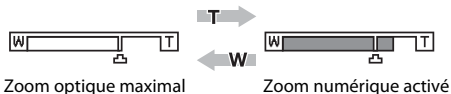

Lorsque l'appareil photo est en position de zoom optique maximal, activez le zoom numérique en tournant et en maintenant la commande de zoom sur la position **T**. Le zoom numérique peut agrandir le sujet jusqu'à environ 2x au-delà de l'agrandissement maximum du zoom optique.



- Lorsque le zoom numérique est activé, l'appareil photo effectue la mise au point sur le sujet situé au centre de la vue, et la zone de mise au point ne s'affiche pas.

Zoom numérique et interpolation

Contrairement au zoom optique, le zoom numérique recourt à un processus d'imagerie numérique appelé interpolation pour agrandir des images. Cette technique altère légèrement la qualité des photos selon la taille d'image (📖 71) et l'agrandissement du zoom numérique.

L'interpolation prend effet aux facteurs de zoom supérieurs à la position  lors de la prise de vue d'images fixes. Elle est automatiquement activée et l'indicateur de zoom devient jaune dès que le zoom dépasse la position . Le curseur  se déplace vers la droite au fur et à mesure que vous diminuez la taille de l'image, ce qui permet de confirmer les positions du zoom pour lesquelles il est possible d'effectuer une prise de vue sans interpolation à la taille d'image actuelle.



- Vous pouvez désactiver le zoom numérique à partir de l'option **Zoom numérique** du menu Configuration (📖 94).

Étape 4 Mise au point et prise de vue

1 Appuyez sur le déclencheur à mi-course (c'est-à-dire appuyez sur la commande légèrement jusqu'à ce que vous sentiez une résistance).

- L'appareil photo règle la mise au point et l'exposition (vitesse d'obturation et valeur d'ouverture) lorsque vous appuyez à mi-course sur le déclencheur. La mise au point et l'exposition restent mémorisées tant que le déclencheur est enfoncé à mi-course.
- Lorsque l'appareil photo détecte le sujet principal, il effectue la mise au point sur ce sujet. Une fois la mise au point effectuée sur le sujet, les zones de mise au point (jusqu'à 12 zones) s'affichent en vert.

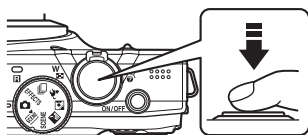

Vitesse
d'obturation

Valeur
d'ouverture

- L'appareil photo inclut neuf zones de mise au point. S'il ne détecte pas le sujet principal, il sélectionne automatiquement les zones de mise au point contenant le sujet le plus proche. Lorsque la mise au point est effectuée sur le sujet, la zone de mise au point active (jusqu'à neuf zones) apparaît en vert.

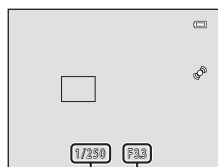

Vitesse
d'obturation

Valeur
d'ouverture

- Lorsque le zoom numérique est activé, l'appareil photo effectue la mise au point sur le sujet situé au centre de la vue, et la zone de mise au point ne s'affiche pas. Une fois la mise au point effectuée, l'indicateur de mise au point (☐ 6) vire au vert.
- Lorsque le déclencheur est enfoncé à mi-course, la zone de mise au point ou l'indicateur de mise au point peut clignoter en rouge. Cela signale que la mise au point n'est pas nette sur l'appareil photo. Modifiez la composition et appuyez à nouveau sur le déclencheur à mi-course.
- Si le sujet est faiblement éclairé lorsque vous appuyez sur le déclencheur à mi-course, il se peut que l'illuminateur d'assistance AF (☐ 95) s'allume et que le flash (☐ 2, 58) s'ouvre.

2 Appuyez sur le déclencheur jusqu'en fin de course (c'est-à-dire appuyez sur la commande jusqu'au bout).

- Le déclenchement a lieu et l'image est enregistrée sur la carte mémoire ou dans la mémoire interne.
- Si vous appuyez sur le déclencheur trop fortement, vous risquez de faire bouger l'appareil photo et de prendre des photos floues. Appuyez sur la commande sans forcer.



✓ Remarques concernant l'enregistrement d'images

- Pendant l'enregistrement des images, le nombre de vues restantes (📖 20) clignote. **N'ouvrez jamais le volet du logement pour accumulateur/carte mémoire** lorsque des images sont en cours d'enregistrement. Retirer l'accumulateur ou la carte mémoire dans ces circonstances risquerait de provoquer la perte de données ou d'endommager l'appareil ou la carte.
- L'enregistrement de l'image peut demander un certain temps selon les réglages actuels ou les conditions de prise de vue (🔧 12).

✓ Autofocus

La mise au point peut ne pas fonctionner correctement dans les cas suivants. Dans certains cas rares, il peut arriver que la mise au point ne soit pas effectuée sur le sujet alors même que la zone de mise au point ou l'indicateur de mise au point s'affiche en vert :

- Le sujet est très sombre
- La scène contient des objets de luminosité différente (par exemple, lorsque le sujet tourne le dos au soleil et paraît très sombre)
- Le contraste est inexistant entre le sujet et son environnement (par exemple lorsqu'un sujet pris en portrait porte une chemise blanche et se tient devant un mur blanc)
- Plusieurs objets sont à des distances différentes de l'objectif (par exemple, le sujet est à l'intérieur d'une cage)
- Sujets avec motifs répétés (stores de fenêtre, bâtiments avec plusieurs rangées de fenêtres de même forme, etc.)
- Le sujet se déplace rapidement

Dans de tels cas, essayez d'appuyer sur le déclencheur à mi-course pour refaire plusieurs fois la mise au point ou effectuez la mise au point sur un autre sujet se trouvant à la même distance de l'appareil photo que le sujet souhaité, et utilisez la mémorisation de la mise au point (📖 78).

🔪 Lorsque le sujet est proche de l'appareil photo

Si l'appareil photo ne parvient pas à effectuer la mise au point, essayez de prendre la photo en mode macro (📖 64) ou en mode Scène **Gros plan** (📖 47).

🔪 Flash

- Si le sujet est faiblement éclairé, le flash s'ouvre automatiquement lorsque vous appuyez sur le déclencheur à mi-course alors que le mode de flash est réglé sur **AUTO** (auto ; réglage par défaut). Le flash est déclenché lorsque vous appuyez sur le déclencheur jusqu'en fin de course. Reportez-vous à la section « Utilisation du flash (mode de flash) » (📖 56) pour obtenir de plus amples informations.
- Pour abaisser le flash, mettez l'appareil photo hors tension. Reportez-vous à la section « Lever et abaisser le flash » (📖 58) pour obtenir de plus amples informations.

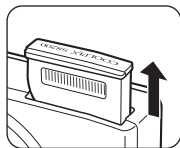

🔪 Comment être sûr de ne pas manquer une prise de vue

Si vous craignez de manquer une prise de vue, appuyez sur le déclencheur jusqu'en fin de course sans d'abord appuyer dessus à mi-course.





Étape 5 Visualisation d'images

1 Appuyez sur la commande (visualisation).

- Lorsque vous passez du mode de prise de vue au mode de visualisation, la dernière image enregistrée s'affiche en mode plein écran.



2 Sélectionnez une image à afficher à l'aide du sélecteur multidirectionnel.

- Pour afficher les images précédentes, appuyez sur  ou .
- Pour afficher les images suivantes, appuyez sur  ou .
- Vous pouvez également faire défiler des images en tournant le sélecteur multidirectionnel.



Afficher l'image précédente



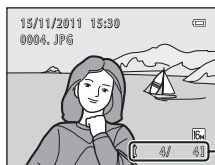

Afficher l'image suivante



Numéro d'image actuelle/
nombre total d'images

- Retirez la carte mémoire de l'appareil photo pour visualiser les images enregistrées dans sa mémoire interne.  s'affiche en regard du numéro de l'image actuelle/nombre total d'images.
- Pour revenir au mode de prise de vue, appuyez sur la commande , sur le déclencheur ou sur la commande  (enregistrement vidéo).



Affichage des informations de prise de vue

Appuyez sur la commande  en mode de visualisation plein écran pour afficher l'histogramme et les informations de prise de vue ( 8).

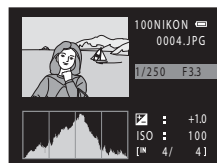
Appuyez à nouveau sur la commande  pour revenir au mode de visualisation plein écran.



Visualisation des images

- Les images peuvent s'afficher brièvement à une faible résolution lors de leur lecture depuis la carte mémoire ou la mémoire interne.
- Si des images dans lesquelles un visage ( 76) ou un animal domestique ( 43) a été détecté lors de la prise de vue s'affichent en mode de visualisation plein écran, selon l'orientation du visage détecté, les images peuvent être automatiquement pivotées lors de la visualisation (sauf lors de la visualisation d'images capturées en série).
- Vous pouvez modifier l'orientation d'une image à l'aide de **Rotation image** dans le menu Visualisation ( 80).

Pour en savoir plus

Reportez-vous à la section « Fonctions disponibles en mode de visualisation (Menu Visualisation) » ( 80) pour obtenir de plus amples informations.

Modification du mode d'affichage des images

En mode de visualisation, vous pouvez modifier la manière dont les images sont affichées en tournant la commande de zoom vers **W** (☒) et **T** (Ⓚ).



Fonction Loupe

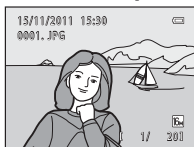

Affichage de l'image en mode plein écran.

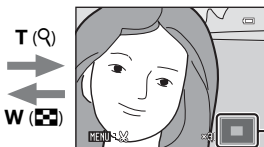

Zoom avant sur l'image.

- Vous pouvez modifier le facteur de zoom en tournant la commande de zoom vers **W** (☒) et **T** (Ⓚ). Vous pouvez agrandir les images jusqu'à 10x.
- Pour afficher une partie différente de l'image, appuyez sur le sélecteur multidirectionnel ▲, ▼, ◀ ou ▶.
- Si vous visualisez une image capturée à l'aide de la fonction de détection de visage (📖 76) ou de détection d'animal domestique (📖 43), l'appareil photo effectue un zoom avant sur le visage détecté lors de la prise de vue (sauf lors de la visualisation d'images capturées dans une série). Si l'appareil photo a détecté plusieurs visages lors de la capture de l'image, appuyez sur ▲, ▼, ◀ ou ▶ pour afficher un autre visage. Pour effectuer un zoom avant sur une zone de l'image ne contenant pas de visage, réglez le facteur d'agrandissement puis appuyez sur ▲, ▼, ◀ ou ▶.
- Vous pouvez recadrer l'image et enregistrer la zone affichée de l'image en tant que fichier séparé en appuyant sur la commande **MENU**.
- Appuyez sur la commande **OK** pour revenir au mode de visualisation plein écran.

Affichage par planche d'images, affichage du calendrier

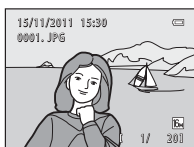

Affichage plein écran

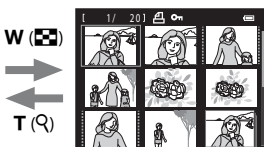

Affichage par planche d'images
(4, 9, 16 et 72 images par écran)

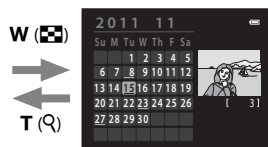

Affichage du calendrier

- Vous pouvez afficher plusieurs images sur un écran afin de faciliter la recherche de l'image souhaitée.
- Vous pouvez modifier le nombre d'images affichées en tournant la commande de zoom vers **W** (☒) et **T** (Ⓚ).
- Tournez le sélecteur multidirectionnel, ou appuyez sur ▲, ▼, ◀ ou ▶ pour sélectionner une image puis appuyez sur la commande **OK** pour afficher cette image plein écran.
- Lors de l'affichage de 72 images, tournez la commande de zoom vers **W** (☒) pour passer à l'affichage du calendrier.
- En mode d'affichage du calendrier, tournez le sélecteur multidirectionnel, ou appuyez sur ▲, ▼, ◀ ou ▶ pour sélectionner une date, puis appuyez sur la commande **OK** pour afficher la première image capturée à cette date.

Étape 6 Suppression des images que vous ne souhaitez pas conserver

- 1** Appuyez sur la commande  pour supprimer l'image actuellement affichée sur le moniteur.



- 2** Appuyez sur la commande ▲ ou ▼ du sélecteur multidirectionnel pour sélectionner la méthode de suppression, puis appuyez sur la commande OK.

- **Image actuelle** : L'image actuellement affichée est supprimée. Si l'image représentative d'une séquence (📖 51) est sélectionnée, toutes les images de la séquence sont supprimées.
- **Effacer la sélection** : Vous pouvez sélectionner et supprimer plusieurs images. Reportez-vous à la section « Utilisation de l'écran Effacer la sélection » (📖 33) pour obtenir de plus amples informations.
- **Toutes les images** : Toutes les images sont supprimées.
- Pour quitter sans supprimer l'image, appuyez sur la commande **MENU**.

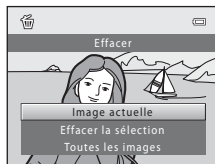

- 3** Appuyez sur ▲ ou ▼ pour sélectionner **Oui** et appuyez sur la commande OK.

- Les photos effacées ne peuvent pas être récupérées.
- Pour annuler, appuyez sur ▲ ou ▼ pour sélectionner **Non** et appuyez sur la commande OK.

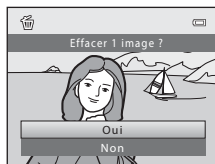

✓ Remarques concernant la suppression d'images

- Les photos effacées ne peuvent pas être récupérées. Copiez les images que vous souhaitez conserver sur un ordinateur avant de les supprimer.
- Les images protégées (📖 80) ne peuvent pas être supprimées.

✓ Suppression d'images capturées en mode de prise de vue en continu

- Chaque fois que des images sont capturées en continu, elles constituent un groupe d'images appelé « séquence », et par défaut, seule la première image d'une séquence (appelée « image représentative ») s'affiche pour représenter la séquence (📖 7).
- Lorsque vous appuyez sur la commande **MENU** pendant la visualisation de l'image représentative, toutes les images incluses dans la séquence de l'image représentative peuvent être supprimées (📖 9).
- Si vous souhaitez supprimer les images individuelles d'une séquence, appuyez sur la commande OK avant d'appuyer sur la commande  et affichez toutes les images de la séquence individuellement.

📎 Suppression de la dernière image capturée en mode de prise de vue

En mode de prise de vue, appuyez sur la commande  pour supprimer la dernière image enregistrée.

Utilisation de l'écran Effacer la sélection

1 Appuyez sur le sélecteur multidirectionnel ◀ ou ▶ pour sélectionner une image à supprimer, puis appuyez sur ▲ pour afficher ✓.

- Pour annuler la sélection, appuyez sur ▼ pour supprimer ✓.
- Tournez la commande de zoom (📖 2) vers T (🔍) pour revenir en mode de visualisation plein écran ou vers W (📑) pour afficher une planche d'images.



2 Ajoutez ✓ à toutes les images souhaitées puis appuyez sur la commande OK pour confirmer la sélection.

- Une boîte de dialogue de confirmation s'affiche. Suivez les instructions affichées sur le moniteur.



A series of horizontal dashed lines spanning the width of the page, intended for handwriting practice.

Fonctions de prise de vue

Ce chapitre décrit les différents modes de prise de vue de l'appareil photo ainsi que les fonctions disponibles pour chaque mode de prise de vue.

Vous pouvez sélectionner les modes de prise de vue et ajuster les réglages en fonction des conditions de prise de vue et du type d'images que vous souhaitez capturer.

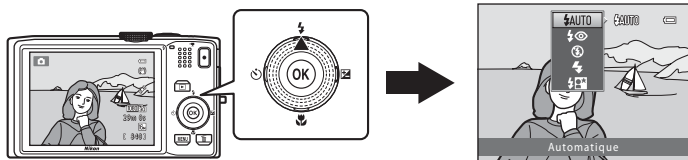
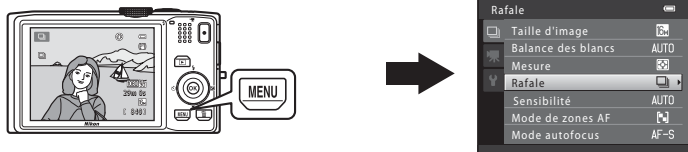
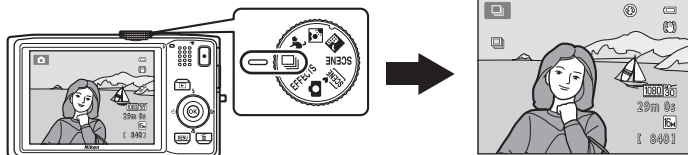

Mode (auto)

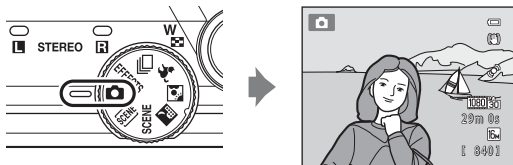

Utilisé pour la prise de vue générale. Vous pouvez ajuster les réglages dans le menu Prise de vue (📖 37) en fonction des conditions de prise de vue et du type de photo que vous souhaitez capturer.



- Vous pouvez modifier la manière dont l'appareil photo sélectionne la zone de la vue sur laquelle effectuer la mise au point en appuyant sur la commande **MENU**, en sélectionnant l'onglet  puis en sélectionnant **Mode de zones AF** (📖 37). Le réglage par défaut est **AF sur le sujet principal**.

Lorsque l'appareil photo détecte le sujet principal, il effectue la mise au point sur ce sujet. Si l'appareil photo ne détecte pas le sujet principal, il sélectionne automatiquement les zones de mise au point (jusqu'à neuf zones) contenant le sujet le plus proche de l'objectif. Lorsque la mise au point est effectuée sur le sujet, la zone de mise au point active (jusqu'à neuf zones) apparaît en vert.

Modification des réglages du mode (auto)

- Fonctions pouvant être activées à l'aide du sélecteur multidirectionnel (📖 55) : mode de flash (📖 56), retardateur (📖 59), détecteur de sourire (📖 61), mode macro (📖 64), curseur créatif ( luminosité (correction d'exposition),  saturation,  teinte) (📖 65)
- Fonctions pouvant être activées à l'aide de la commande **MENU** : reportez-vous à la section « Options disponibles dans le menu Prise de vue automatique » (📖 37).

Fonctions ne pouvant pas être utilisées simultanément

Certains réglages ne peuvent pas être utilisés avec d'autres fonctions (📖 73).





Options disponibles dans le menu Prise de vue automatique



Vous pouvez modifier les réglages suivants en mode  (auto).

Sélectionnez le mode  (auto) → Commande MENU → Onglet  (📖 11)

- Vous pouvez régler les mêmes options en mode de prise de vue en continu (📖 50). À l'exception du type de prise de vue en continu, les options partagent les mêmes réglages avec le mode de prise de vue en continu, et les réglages sont enregistrés dans la mémoire de l'appareil photo même si l'appareil photo est mis hors tension.



Option	Description	
Taille d'image	Permet de sélectionner la combinaison de taille d'image et de qualité d'image utilisée lors de l'enregistrement d'images (📖 71). Ce réglage est également appliqué aux autres modes de prise de vue.	71
Balance des blancs	Permet d'ajuster les tonalités de couleurs de l'image en fonction de ce que vous avez sous les yeux. Le réglage Automatique (réglage par défaut) peut être utilisé dans la plupart des conditions de prise de vue, mais si vous n'obtenez pas les tonalités de couleurs recherchées, vous pouvez ajuster la balance des blancs en fonction de la couleur du ciel ou de la source lumineuse. <ul style="list-style-type: none"> Lorsque la balance des blancs est définie sur des réglages autres que Automatique ou Flash, réglez le mode de flash (📖 56) sur Désactivé (🔇). 	 30
Mesure	Permet de sélectionner la méthode utilisée par l'appareil photo pour mesurer la luminosité du sujet. L'appareil photo règle l'exposition (une combinaison de vitesse d'obturation et de valeur d'ouverture) en fonction de la mesure de luminosité.	 33
Sensibilité	Une sensibilité plus élevée permet de capturer des sujets plus sombres. Lorsque vous augmentez la vitesse d'obturation, cette fonction peut également réduire l'effet de flou provoqué par le bougé d'appareil et le mouvement du sujet, même si la prise de vue s'effectue dans des conditions d'éclairage adéquat. Lorsque la sensibilité est réglée sur Automatique (réglage par défaut), l'appareil photo augmente automatiquement la sensibilité, et ISO s'affiche lors de la prise de vue lorsque la sensibilité augmente.	 34
Mode de zones AF	Permet de déterminer la manière dont l'appareil photo sélectionne la zone de mise au point utilisée pour l'autofocus. Les réglages disponibles sont Priorité visage , Automatique , Manuel , Zone centrale et AF sur le sujet principal (réglage par défaut). En mode AF sur le sujet principal , si l'appareil photo détecte le sujet principal, il effectue la mise au point sur ce sujet.	 37

Option	Description	
Mode autofocus	En mode AF ponctuel (réglage par défaut), l'appareil photo effectue la mise au point uniquement lorsque vous appuyez sur le déclencheur à mi-course. En mode AF permanent , l'appareil photo effectue la mise au point même lorsque vous n'appuyez pas sur le déclencheur à mi-course. Il se peut que vous entendiez le bruit engendré par la mise au point de l'appareil photo.	 42

 **Fonctions ne pouvant pas être utilisées simultanément**Certains réglages ne peuvent pas être utilisés avec d'autres fonctions ( 73).



Mode Scène (types de prise de vue adaptés aux scènes)



Lorsque l'une des scènes suivantes est sélectionnée dans le menu Scène ou si vous tournez le sélecteur de mode, les réglages de l'appareil photo sont automatiquement optimisés pour la scène sélectionnée.

 (Sélecteur automatique)
(40)

L'appareil photo sélectionne automatiquement le mode Scène optimal lorsque vous cadrez une photo.

















 Paysage de nuit (41)
 Contre-jour (42)
 Animaux domestiques (43)

Tournez le sélecteur de mode vers ,  ou  et prenez les photos.

SCÈNE

Appuyez sur la commande **MENU** pour afficher le menu Scène et sélectionnez l'une des scènes de prise de vue suivantes.

 Portrait (réglage par défaut) (44)	 Paysage (44)
 Sport (45)	 Portrait de nuit (45)
 Fête/intérieur (46)	 Plage (46)
 Neige (46)	 Coucher de soleil (46)
 Aurore/crépuscule (46)	 Gros plan (47)
 Aliments (47)	 Musée (48)
 Feux d'artifice (48)	 Reproduction N&B (48)
 Panoramique (49)	

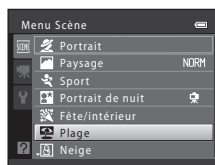
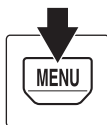
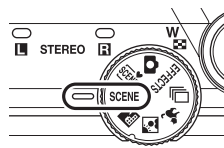

Pour afficher une description (affichage de l'aide) de chaque scène

Sélectionnez la scène souhaitée dans le menu Scène et tournez la commande de zoom (2) vers **T** (?) pour afficher une description de cette scène. Pour revenir à l'écran initial, tournez à nouveau la commande de zoom vers **T** (?).

Modification des réglages du mode Scène

- Selon la scène, vous pouvez régler les fonctions correspondantes à l'aide du sélecteur multidirectionnel ▲ (👆), ▼ (👇), ◀ (👈) et ▶ (👉). Reportez-vous aux sections « Fonctions pouvant être activées à l'aide du sélecteur multidirectionnel » (📖 55) et « Réglages par défaut » (📖 69) pour obtenir de plus amples informations.
- Fonctions que vous pouvez régler en appuyant sur la commande **MENU** : **Taille d'image**, qui correspond à la combinaison de taille d'image et de qualité d'image (📖 71).
- En mode 🌃 (paysage de nuit), 🌅 (contre-jour) ou 🐾 (animaux domestiques), appuyez sur la commande **MENU** pour régler la **Taille d'image** ou l'une des options disponibles dans le menu Prise de vue du mode actuel.

Caractéristiques de chaque scène

📷 Sélecteur automatique

L'appareil photo sélectionne automatiquement le mode Scène optimal lorsque vous cadrez une photo.

👤 : Portrait, 🌄 : Paysage, 📷 : Portrait de nuit, 🌃 : Paysage de nuit, 📷 : Gros plan, 🌅 : Contre-jour, 📷 : autres scènes

- Lorsque l'appareil photo choisit un mode Scène, l'icône du mode de prise de vue affiché sur l'écran de prise de vue permet d'identifier le mode actuellement activé.
- La zone de la vue sur laquelle l'appareil photo effectue la mise au point (zone AF) dépend de la composition de la photo. L'appareil photo détecte des visages humains et effectue la mise au point dessus.
- Selon les conditions de prise de vue, il est possible que l'appareil photo ne parvienne pas à sélectionner le mode Scène approprié. Si cela devait se produire, passez en mode 📷 (auto) (📖 24) ou sélectionnez manuellement le mode Scène voulu.
- Il est impossible d'utiliser le zoom numérique.

📷 Si Paysage de nuit ou Portrait de nuit est sélectionné lors d'une prise de vue à l'aide du Sélecteur automatique





- Si l'appareil photo passe au mode 🌃 (paysage de nuit) en utilisant le Sélecteur automatique, il prend des images en continu, les combine et les enregistre en tant qu'image unique, comme lorsque **À main levée** est sélectionné en mode 🌃 (paysage de nuit ; 📖 41).
- Si l'appareil photo passe au mode 📷 (portrait de nuit) à l'aide du Sélecteur automatique, le mode de flash est fixé sur l'atténuation des yeux rouges et le flash est utilisé pour capturer des portraits (les images ne sont pas capturées en continu), comme lorsque **Trépied** est sélectionné en mode **Portrait de nuit** (📖 45).

Paysage de nuit

Capture l'atmosphère des paysages de nuit.

Appuyez sur la commande **MENU** pour régler **Paysage de nuit** sur **À main levée** ou **Trépied**.



- **À main levée** (réglage par défaut) : Sélectionnez cette option pour créer des vues avec atténuation du flou et du bruit, même si l'appareil photo est porté à main levée.
 - L'icône  s'affiche dans l'écran de prise de vue.
 - Lorsque vous appuyez sur le déclencheur jusqu'en fin de course, l'appareil photo capture une série d'images qui peuvent être combinées en une seule image et enregistrées.
 - Après avoir enfoncé le déclencheur jusqu'en fin de course, maintenez fermement l'appareil sans bouger jusqu'à ce qu'une image fixe s'affiche. Après avoir pris une photo, attendez que le moniteur affiche à nouveau l'écran de prise de vue pour mettre l'appareil photo hors tension.
 - L'angle de champ (c'est-à-dire la zone visible dans le cadre) de l'image enregistrée sera plus étroit que celui affiché sur le moniteur au moment de la prise de vue.
- **Trépied** : Sélectionnez cette option lorsque vous utilisez un trépied ou autres moyens pour stabiliser l'appareil photo lors de la prise de vue.
 - L'icône  s'affiche dans l'écran de prise de vue.
 - L'option **Réduction vibration**  94 est automatiquement réglée sur **Désactivée**, quel que soit le réglage dans le menu Configuration.
 - Une image est capturée à une vitesse d'obturation lente lorsque vous appuyez sur le déclencheur jusqu'en fin de course.
- La zone de mise au point ou l'indicateur de mise au point  6 s'allume toujours en vert lorsque le déclencheur est enfoncé à mi-course.

Contre-jour

Utilisez ce mode lorsque la lumière éclaire votre sujet par derrière, plaçant ainsi en zone d'ombre ses traits ou les détails.

Appuyez sur la commande **MENU** pour régler la composition HDR (high dynamic range) à l'aide du réglage **HDR** en fonction des conditions de prise de vue et du sujet.

- Lorsque **HDR** est réglé sur **Désactivé** (réglage par défaut) : Le flash se déclenche pour éviter que le sujet ne soit masqué dans l'ombre.
 - L'appareil photo fait la mise au point sur la zone située au centre de la vue.
 - L'appareil photo ne capture pas d'image lorsque vous appuyez sur le déclencheur jusqu'en fin de course.







- Lorsque **HDR** est réglé sur **Niveau 1-Niveau 3** : Utilisez cette option pour prendre des photos incluant des zones très éclairées et des zones très sombres dans la même vue. Sélectionnez **Niveau 1** lorsque la différence entre zones éclairées et zones sombres est moins marquée, et **Niveau 3** lorsque la différence entre zones éclairées et zones sombres est plus marquée.
 - L'icône **HDR** s'affiche dans l'écran de prise de vue.
 - L'appareil photo fait la mise au point sur la zone située au centre de la vue.
 - Lorsque le déclencheur est enfoncé jusqu'en fin de course, l'appareil photo prend des images en continu à grande vitesse et enregistre les deux images suivantes.
 - Une image composite non-HDR
 - Une image HDR composite minimisant la perte de détails dans les hautes lumières et les ombres
 - La seconde image enregistrée est une image composite HDR. Si la mémoire disponible permet de n'enregistrer qu'une seule image, une image traitée par D-Lighting ( 80) lors de la prise de vue, dans laquelle les zones sombres de l'image sont corrigées, sera la seule image enregistrée.
 - Après avoir enfoncé le déclencheur jusqu'en fin de course, maintenez fermement l'appareil sans bouger jusqu'à ce qu'une image fixe s'affiche. Après avoir pris une photo, attendez que le moniteur affiche à nouveau l'écran de prise de vue pour mettre l'appareil photo hors tension.
 - L'angle de champ (c'est-à-dire la zone visible dans le cadre) de l'image enregistrée sera plus étroit que celui affiché sur le moniteur au moment de la prise de vue.
 - Selon les conditions de prise de vue, des ombres sombres peuvent apparaître autour de sujets lumineux, et des zones lumineuses peuvent apparaître autour de sujets sombres. Vous pouvez compenser en réduisant le réglage de niveau.



Animaux domestiques

Ce mode offre les paramètres optimaux pour les photos de chiens ou de chats. Lorsqu'il détecte le museau d'un chien ou d'un chat, l'appareil photo effectue la mise au point sur ce museau. Une fois la mise au point mémorisée, l'appareil photo active automatiquement le déclencheur (déclenchement auto).



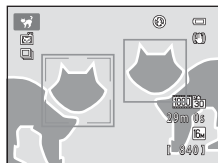

- Appuyez sur la commande **MENU** pour régler **Animaux domestiques** sur **Vue par vue** ou **Rafale**.
 - Vue par vue** : Les images sont capturées une par une.
 - Rafale** (réglage par défaut) : Trois images sont capturées en continu lorsque la mise au point est effectuée sur un visage (à une cadence d'environ trois vps lorsque la taille d'image est  **4608x3456**). Lorsque **Rafale** est sélectionné,  s'affiche dans l'écran de prise de vue.
- Lorsque l'appareil photo détecte un museau, une bordure double (zone de mise au point) encadre le museau et s'affiche en vert une fois que l'appareil photo a effectué la mise au point. L'appareil photo peut détecter jusqu'à cinq museaux d'animaux à la fois. Si l'appareil photo détecte plus d'un museau, le museau qui occupe le plus de place sur le moniteur est encadré d'une bordure double, et les autres d'une bordure simple.
- Si l'appareil photo ne détecte pas de museaux d'animaux, vous pouvez déclencher la prise de vue en appuyant sur le déclencheur.
 - Si aucun museau n'est reconnu, l'appareil photo fait la mise au point sur le sujet situé au centre de la vue.
 - Lorsque **Rafale** est sélectionné, jusqu'à cinq images sont capturées en continu à une cadence d'environ trois vps (lorsque la taille d'image est réglée sur  **4608x3456**) pendant que vous maintenez le déclencheur enfoncé. La prise de vue prend fin lorsque le déclencheur est relâché.
- Appuyez sur le sélecteur multidirectionnel  pour modifier les réglages de déclenchement automatique.
 - Déclenchement auto** (réglage par défaut) : L'appareil photo actionne automatiquement le déclencheur lorsqu'il effectue la mise au point sur le museau détecté. Lorsque **Déclenchement auto** est sélectionné, l'icône  s'affiche dans l'écran de prise de vue.
 - Désactivé** : Le déclencheur est activé uniquement lorsque vous appuyez sur le déclencheur.
- Il est impossible d'utiliser le zoom numérique.
- Selon la distance de l'animal domestique par rapport à l'objectif, sa vitesse de mouvement, la direction dans laquelle il regarde, la luminosité ambiante du museau et autres facteurs, il peut arriver que les museaux d'animaux domestiques ne soient pas détectés, et que d'autres sujets soient encadrés par une bordure.
- Déclenchement auto** est automatiquement réglé sur **Désactivé** dans les cas suivants.
 - Lorsque cinq séries d'images sont capturées en utilisant le déclenchement automatique
 - Lorsqu'il ne reste plus d'espace disponible dans la mémoire interne ou sur la carte mémoire
 Si vous souhaitez continuer à utiliser la fonction **Déclenchement auto** pour les photos suivantes, appuyez sur le sélecteur multidirectionnel  et modifiez à nouveau le réglage.



Mode Scène (types de prise de vue adaptés aux scènes)

SCENE → Portrait

Utilisez ce mode pour les portraits.



- Lorsque l'appareil photo détecte un visage, il effectue la mise au point sur ce visage ( 76).
- L'appareil photo adoucit les tons chair en appliquant la fonction Maquillage avant d'enregistrer les images ( 77).
- Si aucun visage n'est reconnu, l'appareil photo fait la mise au point sur le sujet situé au centre de la vue.
- Il est impossible d'utiliser le zoom numérique.



SCENE → Paysage

Utilisez ce mode pour des paysages aux couleurs vives et des paysages urbains.

Dans l'écran qui s'affiche après que vous avez sélectionné le mode Scène  **Paysage**, sélectionnez **Réduc. bruit par rafale** ou **Vue unique**.

- **Réduc. bruit par rafale** : Permet de capturer des paysages nets dans des images à faible bruit.
 - L'icône  s'affiche sur l'écran de prise de vue.
 - Lorsque le déclencheur est enfoncé jusqu'en fin de course, l'appareil photo prend des images en continu à haute vitesse, puis les combine et les enregistre en tant qu'une seule image.
 - Après avoir enfoncé le déclencheur jusqu'en fin de course, maintenez fermement l'appareil sans bouger jusqu'à ce qu'une image fixe s'affiche. Après avoir pris une photo, attendez que le moniteur affiche à nouveau l'écran de prise de vue pour mettre l'appareil photo hors tension.
 - L'angle de champ (c'est-à-dire la zone visible dans le cadre) de l'image enregistrée sera plus étroit que celui affiché sur le moniteur au moment de la prise de vue.
- **Vue unique** (réglage par défaut) : l'appareil photo enregistre une image avec lignes et contraste renforcés.
 - L'appareil photo ne capture pas d'image lorsque vous appuyez sur le déclencheur jusqu'en fin de course.
- La zone de mise au point ou l'indicateur de mise au point ( 6) s'allume toujours en vert lorsque le déclencheur est enfoncé à mi-course.



SCÈNE → 🏎️ Sport

Utilisez ce mode pour photographier des événements sportifs. L'appareil photo capture une série d'images fixes qui vous permettent de voir clairement les mouvements détaillés d'un sujet en mouvement.

- L'appareil photo fait la mise au point sur la zone située au centre de la vue.
- Appuyez sur le déclencheur et maintenez-le enfoncé jusqu'en fin de course pour capturer des images en continu. Jusqu'à cinq images sont capturées en continu à une cadence d'environ six vps (lorsque la taille d'image est réglée sur **16M**).
- L'appareil effectue la mise au point même si le déclencheur n'est pas enfoncé jusqu'en fin de course. Il se peut que vous entendiez le bruit engendré par la mise au point de l'appareil photo.
- La mise au point, l'exposition et la teinte sont fixées aux valeurs déterminées pour la première image de chaque série.
- La cadence en mode de prise de vue Rafale peut varier en fonction du paramètre de taille d'image en cours, de la carte mémoire utilisée ou des conditions de prise de vue.



SCÈNE → 🌃 Portrait de nuit

Utilisez ce mode pour les portraits réalisés le soir ou la nuit comprenant un paysage à l'arrière-plan. Le flash se déclenche pour éclairer le sujet du portrait tout en préservant l'éclairage d'arrière-plan afin d'obtenir un équilibre naturel entre le sujet principal et l'ambiance d'arrière-plan.

Dans l'écran qui s'affiche après que vous avez sélectionné le mode

Scène 🌃 **Portrait de nuit**, sélectionnez **À main levée** ou

Trépied.

- **À main levée :**
 - L'icône 📷 s'affiche dans l'écran de prise de vue.
 - Lorsque vous photographiez un sujet sur un arrière-plan sombre, appuyez sur le déclencheur jusqu'en fin de course pour capturer une série d'images qui seront combinées en une seule image et enregistrées.
 - Après avoir enfoncé le déclencheur jusqu'en fin de course, maintenez fermement l'appareil sans bouger jusqu'à ce qu'une image fixe s'affiche. Après avoir pris une photo, attendez que le moniteur affiche à nouveau l'écran de prise de vue pour mettre l'appareil photo hors tension.
 - Si le sujet bouge alors que l'appareil prend des photos en continu, l'image risque d'être déformée, floue ou superposée.
- **Trépied** (réglage par défaut) : Sélectionnez cette option lorsque vous utilisez un trépied ou autres moyens pour stabiliser l'appareil photo lors de la prise de vue.
 - L'icône 📷 s'affiche dans l'écran de prise de vue.
 - L'option **Réduction vibration** (📖 94) est automatiquement réglée sur **Désactivée**, quel que soit le réglage dans le menu Configuration.
 - Une image est capturée à une vitesse d'obturation lente lorsque vous appuyez sur le déclencheur jusqu'en fin de course.
- L'appareil photo détecte un visage humain et effectue la mise au point dessus (📖 76).
- L'appareil photo adoucit les tons chair en appliquant la fonction Maquillage avant d'enregistrer les images (📖 77).
- Si aucun visage n'est reconnu, l'appareil photo fait la mise au point sur le sujet situé au centre de la vue.
- Il est impossible d'utiliser le zoom numérique.



Mode Scène (types de prise de vue adaptés aux scènes)

SCENE → 🎉 Fête/intérieur

Convient à la prise de vue lors de fêtes. Capture les effets d'une lueur de bougie ainsi que d'autres éclairages d'arrière-plan en intérieur.

- L'appareil photo fait la mise au point sur la zone située au centre de la vue.
- Pour éviter les effets du bougé d'appareil, tenez fermement l'appareil lors de prises de vue dans des lieux sombres. Réglez **Réduction vibration** sur **Désactivée** dans le menu Configuration (📖 94) si vous utilisez un trépied pour stabiliser l'appareil photo pendant la prise de vue.



SCENE → 🏖️ Plage

Capture la luminosité de certains sujets comme les plages ou les étendues d'eau éclairées par le soleil.

- L'appareil photo fait la mise au point sur la zone située au centre de la vue.



SCENE → ❄️ Neige

Capture la luminosité de la neige éclairée par le soleil.

- L'appareil photo fait la mise au point sur la zone située au centre de la vue.



SCENE → 🌅 Coucher de soleil



Préserve les teintes intenses des couchers et levers de soleil.

- La zone de mise au point ou l'indicateur de mise au point (📖 6) s'allume toujours en vert lorsque le déclencheur est enfoncé à mi-course.



SCENE → 🌄 Aurore/crépuscule



Préserve les couleurs de la faible lumière naturelle présente avant le lever ou après le coucher du soleil.

- La zone de mise au point ou l'indicateur de mise au point (📖 6) s'allume toujours en vert lorsque le déclencheur est enfoncé à mi-course.



📖 : L'utilisation d'un trépied est recommandée dans les modes Scène identifiés par l'icône 📖. Réglez **Réduction vibration** sur **Désactivée** dans le menu Configuration (📖 94) si vous utilisez un trépied pour stabiliser l'appareil photo pendant la prise de vue.

SCENE → 🌸 Gros plan

Utilisez ce mode pour photographier des fleurs, des insectes et d'autres petits objets à une distance proche.

- Le mode macro (📖 64) est activé et l'appareil photo effectue automatiquement un zoom jusqu'à la position de mise au point la plus proche.
- Vous pouvez déplacer la zone de la vue sur laquelle la mise au point est effectuée (zone AF). Pour déplacer la zone AF, appuyez sur la commande **OK**, puis tournez le sélecteur multidirectionnel ou appuyez sur **▲**, **▼**, **◀** ou **▶**.



Pour modifier les réglages de l'une des fonctions suivantes, commencez par appuyer sur la commande **OK** pour annuler la sélection de la zone de mise au point, puis modifiez les réglages selon vos besoins.

- Mode de flash
- Retardateur
- Correction d'exposition
- L'appareil effectue la mise au point même si le déclencheur n'est pas enfoncé jusqu'en fin de course. Il se peut que vous entendiez le bruit engendré par la mise au point de l'appareil photo.

SCENE → 🍴 Aliments

Ce mode offre les paramètres optimaux pour les photos d'aliments.

- Le mode macro (📖 64) est activé et l'appareil photo effectue automatiquement un zoom jusqu'à la position de mise au point la plus proche.



- Vous pouvez ajuster la teinte en appuyant sur le sélecteur multidirectionnel **▲** et **▼**. Le réglage de la teinte est enregistré dans la mémoire de l'appareil photo, même après la mise hors tension de ce dernier.
- Vous pouvez déplacer la zone de la vue sur laquelle la mise au point est effectuée (zone AF). Pour déplacer la zone AF, appuyez sur la commande **OK**, puis tournez le sélecteur multidirectionnel ou appuyez sur **▲**, **▼**, **◀** ou **▶**.

Pour modifier les réglages de l'une des fonctions suivantes, commencez par appuyer sur la commande **OK** pour annuler la sélection de la zone de mise au point, puis modifiez les réglages selon vos besoins.

- Teinte
- Retardateur
- Correction d'exposition
- L'appareil effectue la mise au point même si le déclencheur n'est pas enfoncé jusqu'en fin de course. Il se peut que vous entendiez le bruit engendré par la mise au point de l'appareil photo.

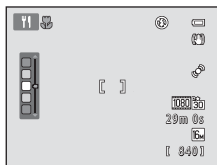

Mode Scène (types de prise de vue adaptés aux scènes)

SCENE → 🏛️ Musée

Utilisez ce mode en intérieur lorsque le flash est interdit (par exemple, dans les musées et les galeries d'art) ou lorsque vous ne souhaitez pas utiliser le flash.

- L'appareil photo fait la mise au point sur la zone située au centre de la vue.
- L'appareil photo capture une série de dix images maximum tandis que le déclencheur est enfoncé jusqu'en fin de course, et la plus nette de la série est automatiquement sélectionnée et enregistrée (sélecteur de meilleure image ; 📖 52).



SCENE → 🎆 Feux d'artifice



Des vitesses d'obturation lentes sont utilisées pour capturer la lumière des feux d'artifice.

- La mise au point reste mémorisée sur l'infini.
- La zone de mise au point ou l'indicateur de mise au point (📖 6) s'allume toujours en vert lorsque le déclencheur est enfoncé à mi-course.
- Vous ne pouvez appliquer que les six positions de zoom optique illustrées à droite. Lorsque vous tournez la commande de zoom, le zoom ne s'arrête que sur l'une des six positions indiquées (le zoom numérique est disponible).

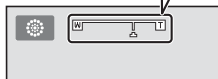
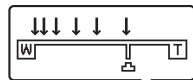

SCENE → 📄 Reproduction N&B

Produit des images nettes de textes ou de dessins tracés sur fond blanc ou de tout document imprimé.

- L'appareil photo fait la mise au point sur la zone située au centre de la vue.
- Utilisez cette fonction avec le mode macro (📖 64) lorsque vous photographiez des sujets proches de l'appareil photo.

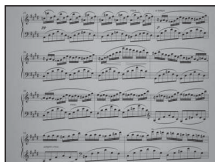

📄 : L'utilisation d'un trépied est recommandée dans les modes Scène identifiés par l'icône 📄. Réglez **Réduction vibration** sur **Désactivée** dans le menu Configuration (📖 94) si vous utilisez un trépied pour stabiliser l'appareil photo pendant la prise de vue.

SCÈNE → 🏠 Panoramique



Utilisez ce mode pour prendre des photos panoramiques.

Dans l'écran qui s'affiche après que vous avez sélectionné le mode Scène 🏠 **Panoramique**, sélectionnez **Panoramique simplifié** ou **Panoramique assisté**.

- **Panoramique simplifié** (réglage par défaut) : En déplaçant simplement l'appareil photo dans la direction souhaitée, vous pouvez capturer des panoramiques qui pourront être visualisés à l'aide de l'appareil photo.
 - Vous pouvez régler la plage de prise de vue sur **Normal (180°)** ou **Large (360°)**.
 - Appuyez sur le déclencheur jusqu'en fin de course et relâchez-le, puis déplacez lentement l'appareil photo à l'horizontale. La prise de vue prend fin automatiquement une fois que la plage de prise de vue sélectionnée a été capturée.
 - L'appareil photo fait la mise au point sur la zone située au centre de la vue lorsque la prise de vue démarre.
 - La position de zoom est fixée en position grand-angle maximal.
 - Lors de l'affichage d'une image capturée avec la fonction Panoramique simplifié en mode de visualisation plein écran, appuyez sur la commande ⓧ pour afficher le bord court de l'image sur tout le moniteur, et déplacez (faites défiler) automatiquement la zone affichée.

Reportez-vous à la section « Utilisation du panoramique simplifié (prise de vue et visualisation) » (🔍2) pour obtenir de plus amples informations.

Reportez-vous à la section « Visualisation d'images en mode Panoramique simplifié (visualisation par défilement) » (🔍4) pour obtenir de plus amples informations.

- **Panoramique assisté** : Utilisez ce réglage pour capturer une série d'images qui, une fois regroupées à l'aide d'un ordinateur, formeront une image panoramique.
 - Appuyez sur le sélecteur multidirectionnel ▲, ▼, ◀ ou ▶ pour sélectionner la direction dans laquelle déplacer l'appareil photo lors de la capture d'images, et appuyez sur la commande ⓧ.
 - Après avoir pris la première image, vérifiez sur l'écran comment l'image capturée sera connectée à l'image suivante, et prenez l'image suivante. Prenez autant d'images que nécessaire pour terminer le panoramique. Pour terminer la prise de vue, appuyez sur la commande ⓧ.
 - Transférez les images sur votre ordinateur et utilisez le logiciel Panorama Maker 5 (📖 83, 🔍6) fourni pour combiner les différentes images en une seule image panoramique.

Reportez-vous à la section « Utilisation du panoramique assisté » (🔍5) pour obtenir de plus amples informations.

🗒 Remarques concernant l'impression de panoramas

Lors de l'impression de panoramas, l'intégralité de l'image peut ne pas être imprimée selon les réglages de l'imprimante. L'impression elle-même peut ne pas être possible selon l'imprimante.

Reportez-vous à la documentation fournie avec l'imprimante ou adressez-vous au laboratoire photo numérique pour obtenir de plus amples informations.

Mode de prise de vue en continu (prise de vue en rafale)

Utilisez le mode Rafale pour capturer les détails d'un sujet en mouvement en photographiant une série continue d'images.

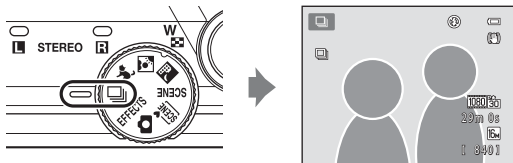

1 Appuyez sur la commande MENU pour confirmer ou modifier les réglages du menu Rafale.

- Reportez-vous à la section « Menu Rafale » (p. 52) pour obtenir de plus amples informations.
- Appuyez sur la commande **MENU** après avoir modifié les réglages et revenez à l'écran de prise de vue.

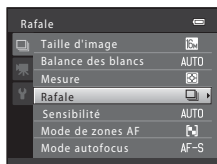

2 Cadrez le sujet et prenez la photo.

- Par défaut, l'appareil photo effectue la mise au point sur le sujet principal une fois qu'il l'a détecté. Si l'appareil photo ne détecte pas le sujet, il sélectionne les zones de mise au point (jusqu'à neuf zones) contenant le sujet le plus proche.
- Appuyez jusqu'à mi-course sur le déclencheur pour mémoriser la mise au point et l'exposition.
- Lorsque l'option **Rafale**, **Mémoire prédéclench.** ou **BSS** est sélectionnée dans le menu Rafale, les images sont capturées pendant que le déclencheur est enfoncé jusqu'en fin de course.
- Lorsque **Rafale H : 120 vps**, **Rafale H : 60 vps**, ou **Planche 16 vues** est sélectionné dans le menu Rafale, le nombre d'images déterminé par le réglage est capturé lorsque vous appuyez sur le déclencheur jusqu'en fin de course. Vous n'avez pas à maintenir le déclencheur enfoncé.
- Les réglages de mise au point, d'exposition et de balance des blancs sont fixés aux valeurs déterminées pour la première image de chaque série.
- Après la prise de vue, l'appareil photo affiche de nouveau l'écran de prise de vue. Si est affiché, ne mettez pas l'appareil photo hors tension.

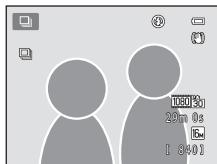

✓ Remarques concernant le mode de prise de vue en continu

- L'enregistrement des images peut durer plus longtemps après la prise de vue. La durée nécessaire à l'enregistrement des images capturées dépend du nombre d'images, de leur taille ainsi que de la vitesse d'écriture de la carte mémoire et autres facteurs.
- Lorsque la sensibilité augmente, du bruit peut apparaître sur les images capturées.
- La vitesse de la prise de vue en continu peut décroître selon la taille d'image, le type de carte mémoire utilisé et les conditions de prise de vue.
- Lorsque le mode Rafale est réglé sur **Mémoire prédéclench.**, **Rafale H : 120 vps**, **Rafale H : 60 vps** ou **Planche 16 vues**, des bandes ou des variances de luminosité ou de teinte peuvent apparaître sur les images capturées sous un éclairage clignotant à grande vitesse, par exemple un éclairage fluorescent, à vapeur de mercure ou à vapeur de sodium.

✍ Images capturées en mode de prise de vue en continu

Chaque fois que vous capturez des images alors que le mode Rafale est réglé sur **Rafale**, **Mémoire prédéclench.**, **Rafale H : 120 vps**, **Rafale H : 60 vps** ou **Délect. sourire continu**, les images capturées sont enregistrées en tant que « séquence » (📷7).

Modification des réglages du mode de prise de vue en continu

- Fonctions pouvant être activées à l'aide du sélecteur multidirectionnel (📖 55) : délect. sourire continu (📖 61), mode macro (📖 64), curseur créatif (📷 luminosité (correction d'exposition), 📷 saturation, 📷 teinte) (📖 65)
- Fonctions pouvant être activées à l'aide de la commande **MENU** : reportez-vous à la section « Options disponibles dans le menu de prise de vue en continu » (📖 52).

✍ Fonctions ne pouvant pas être utilisées simultanément

Certains réglages ne peuvent pas être utilisés avec d'autres fonctions (📖 73).















Options disponibles dans le menu de prise de vue en continu

Vous pouvez sélectionner le type de prise de vue en continu dans le mode de prise de vue Rafale, en plus des options (📖 37) disponibles en mode  (auto), par exemple Taille d'image et Balance des blancs.

Passez en mode de prise de vue → Commande MENU → Onglet  (📖 11)

- Pour les options ne se rapportant pas à la prise de vue en continu, voir « Options disponibles dans le menu Prise de vue automatique » (📖 37).
- À l'exception du type de prise de vue en continu, les options partagent les mêmes réglages avec le mode  (auto), et les réglages sont enregistrés dans la mémoire de l'appareil photo même si l'appareil photo est mis hors tension.

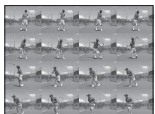

Option	Description	
 Rafale (réglage par défaut)	Pendant que vous maintenez le déclencheur enfoncé, jusqu'à cinq images sont prises à une cadence d'environ 6 vues par seconde (vps) (lorsque la Taille d'image est réglée sur  4608x3456).	 35
 Mémoire prédéclench.	La mémoire de pré-déclenchement facilite la capture de moments parfaits, en enregistrant les images avant que le déclencheur ait été enfoncé jusqu'en fin de course. La prise de vue avec mémoire de pré-déclenchement commence lorsque le déclencheur est enfoncé à mi-course, et se poursuit lorsque le déclencheur est enfoncé jusqu'en fin de course. La prise de vue prend fin lorsque le déclencheur est relâché ou lorsque le nombre maximum de vues a été pris.	 35
 120 Rafale H : 120 vps	À chaque fois que le déclencheur est enfoncé jusqu'en fin de course, 60 vues sont capturées à une vitesse d'environ 1/125 s ou supérieure.	 35
 60 Rafale H : 60 vps	À chaque fois que le déclencheur est enfoncé jusqu'en fin de course, 60 vues sont capturées à une vitesse d'environ 1/60 s ou supérieure.	 35
BSS BSS (sélecteur de meilleure image)	Le « sélecteur de meilleure image » est recommandé pour la prise de vue sans flash ou en position téléobjectif, ou encore dans d'autres situations où des mouvements accidentels peuvent provoquer des images floues. L'appareil photo capture une série de dix images maximum tandis que le déclencheur est enfoncé jusqu'en fin de course, et la plus nette de la série est automatiquement sélectionnée et enregistrée.	 35
 Planche 16 vues	Chaque fois que vous appuyez sur le déclencheur, l'appareil photo prend 16 photos à une cadence d'environ 30 vps et les dispose sur une seule image. 	 36

Mode d'effets spéciaux (application d'effets lors de la prise de vue)

Vous pouvez appliquer des effets aux images pendant la prise de vue.

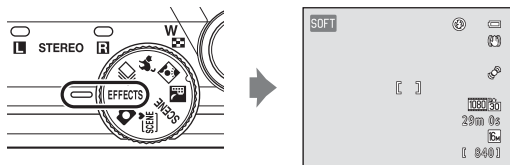

Les six effets suivants sont disponibles.

Option	Description
SOFT Flou (réglage par défaut)	Adoucit l'image en ajoutant un léger flou à toute l'image.
SEPIA Sépia nostalgique	Ajoute un ton sépia et réduit le contraste pour simuler les qualités d'une photographie ancienne.
<input type="checkbox"/> Monochrome contrasté	Modifie l'image en noir et blanc en renforçant le contraste.
HI High-key	Confère à l'ensemble de l'image une tonalité lumineuse.
LO Low-key	Confère à l'ensemble de l'image une tonalité sombre.
Couleur sélective	Crée une image en noir et blanc où il ne reste que la couleur spécifiée.

- 1 Appuyez sur la commande **MENU** pour afficher le menu Effets spéciaux, sélectionnez **Effets spéciaux** à l'aide du sélecteur multidirectionnel, puis appuyez sur la commande **OK**.

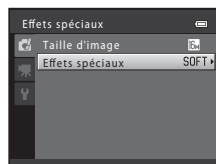

- 2 Appuyez sur **▲** ou **▼** pour sélectionner un effet et appuyez sur la commande **OK**.

- Appuyez sur la commande **MENU** après avoir modifié les réglages et revenez à l'écran de prise de vue.

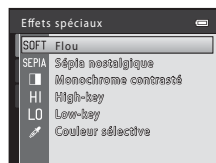

3 Cadrez le sujet et prenez la photo.

- L'appareil photo fait la mise au point sur la zone située au centre de la vue.
- Lorsque **Couleur sélective** est sélectionné à l'étape 2, tournez le sélecteur multidirectionnel, ou appuyez sur ▲ ou ▼ pour sélectionner la couleur souhaitée à l'aide du curseur.

Pour modifier les réglages de l'une des fonctions suivantes, commencez par appuyer sur la commande **OK** pour annuler la sélection de la couleur, puis modifiez les réglages selon vos besoins :

- Mode de flash (📖 56)
- Retardateur (📖 59)
- Mode macro (📖 64)
- Correction d'exposition (📖 68)

Pour revenir à l'écran de sélection de la couleur, appuyez à nouveau sur la commande **OK**.

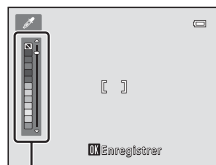

Curseur



Modification des réglages du mode d'effets spéciaux

- Fonctions pouvant être activées à l'aide du sélecteur multidirectionnel (📖 55) : mode de flash (📖 56), retardateur (📖 59), mode macro (📖 64), correction d'exposition (📖 68)
- Fonctions que vous pouvez régler en appuyant sur la commande **MENU** : **Taille d'image**, qui correspond à la combinaison de taille d'image et de qualité d'image (📖 71).

Fonctions pouvant être activées à l'aide du sélecteur multidirectionnel

Lors de la prise de vue, vous pouvez régler les fonctions suivantes à l'aide du sélecteur multidirectionnel ▲ (⚡), ▼ (👤), ◀ (🕒) et ▶ (📷).

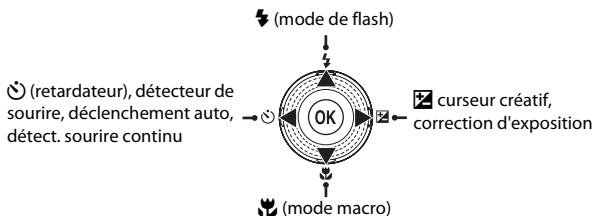

Fonctions disponibles

Les fonctions disponibles varient selon le mode de prise de vue, comme indiqué ci-après.

- Reportez-vous à la section « Réglages par défaut » (📖 69) pour obtenir de plus amples informations sur les réglages par défaut de chaque mode.

	📷	SCENE, 📷, 🐾	📄	EFFECTS
⚡	Mode Flash (📖 56)	✓	-	✓
🕒	Retardateur (📖 59)	✓	-	✓
	Détecteur de sourire (📖 61)	✓	-	-
	Déclenchement auto (📖 43)	-	-	-
	Détect. sourire continu (📖 61)	-	✓	-
	Mode macro (📖 64)	✓	✓	✓
📷	Curseur créatif (📷 luminosité (correction d'exposition), 📷 saturation, 📷 teinte) (📖 65)	✓	✓	-
	Correction d'exposition (📖 68)	-	-	✓

* Varie selon la scène. Reportez-vous à la section « Réglages par défaut » (📖 69) pour obtenir de plus amples informations.

Utilisation du flash (mode de flash)

Vous pouvez régler le mode de flash en fonction des conditions de prise de vue.

- 1 Appuyez sur le sélecteur multidirectionnel ▲ (⚡ mode de flash).



- 2 Sélectionnez le mode souhaité à l'aide du sélecteur multidirectionnel, puis appuyez sur la commande OK.

- Reportez-vous à la section « Modes de flash disponibles » (📖 57).
- Si vous n'appliquez pas un réglage en appuyant sur la commande OK dans les secondes qui suivent, la sélection est annulée.
- Lorsque ⚡AUTO (auto) est appliqué, ~~⚡AUTO~~ s'affiche seulement pendant quelques secondes, quels que soient les **Réglages du moniteur** (📖 94).

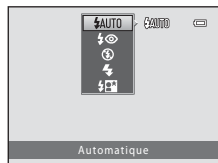

- 3 Cadrez le sujet et prenez une photo.

- Reportez-vous à la section « Lever et abaisser le flash » (📖 58).
- Le témoin de flash indique l'état du flash lorsque vous appuyez sur le déclencheur à mi-course.
 - Activé : le flash est déclenché lorsque vous appuyez sur le déclencheur jusqu'en fin de course.
 - Clignote : le flash est en cours de charge. Prise de vue impossible.
 - Désactivé : le flash ne se déclenche pas lors de la prise de vue.
- Lorsque le niveau de l'accumulateur est faible, le moniteur s'éteint pour économiser l'énergie pendant la charge du flash.

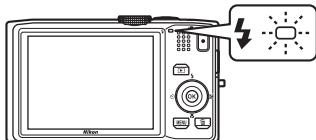

Portée effective du flash

Lorsque la sensibilité est réglée sur **Automatique**, le flash a une portée de 0,5 à 5,5 m à la position grand-angle maximal et de 1,0 à 3,0 m à la position de zoom téléobjectif maximum.

Modes de flash disponibles



Automatique

Le flash se déclenche automatiquement lorsque l'éclairage est faible.



Auto atténuation yeux rouges

Atténue l'effet « yeux rouges » provoqué par le flash dans les portraits.



Désactivé

Le flash ne se déclenche pas même si l'éclairage est faible.

- Nous vous recommandons d'utiliser un trépied pour stabiliser l'appareil photo lors de prises de vue dans un environnement sombre.



Dosage flash/ambiance

Le flash se déclenche à chaque prise de vue. Pour « déboucher » (éclairer) les détails des sujets en zones d'ombre ou en contre-jour.



Synchro lente

Le mode flash auto est associé à une vitesse d'obturation lente.

Adapté aux portraits réalisés le soir ou la nuit comprenant un paysage à l'arrière-plan. Le flash éclaire le sujet principal. Des vitesses d'obturation lentes sont utilisées pour capturer l'arrière-plan de nuit ou lorsque l'éclairage est faible.



Réglage du mode de flash

- Le réglage varie selon le mode de prise de vue. Reportez-vous aux sections « Fonctions disponibles » (📖 55) et « Réglages par défaut » (📖 69) pour obtenir de plus amples informations.
- Certains réglages ne peuvent pas être utilisés avec d'autres fonctions (📖 73).
- Le réglage de mode de flash appliqué en mode 📷 (auto) reste mémorisé dans l'appareil photo même après la mise hors tension de ce dernier.



Atténuation des yeux rouges

Cet appareil photo est muni d'un **système évolué d'atténuation des yeux rouges** (correction logicielle de l'effet « yeux rouges »). Si l'appareil photo détecte des « yeux rouges » lors de l'enregistrement d'une image, la zone concernée est traitée avant l'enregistrement de l'image afin d'atténuer l'effet yeux rouges. Tenez compte des points suivants lors de la prise de vue.

- L'enregistrement d'images dure plus longtemps que d'ordinaire.
- Il est possible que la fonction d'atténuation des yeux rouges ne produise pas les résultats escomptés dans certaines situations.
- Dans des cas très rares, il est possible que le traitement d'atténuation des yeux rouges soit appliqué à des zones qui ne sont normalement pas concernées par cet effet ; le cas échéant, sélectionnez un autre mode de flash et réessayez.

Lever et abaisser le flash

L'appareil photo lève et abaisse automatiquement le flash.

- Ne tirez pas le flash vers le haut et n'appuyez pas dessus.

Lever le flash

Lorsque vous appuyez sur le déclencheur à mi-course, le flash s'ouvre si les conditions d'une prise de vue avec flash sont remplies.

- Déclenchement automatique du flash (⚡AUTO flash automatique, ⚡👁️ automatique avec atténuation des yeux rouges ou ⚡📷 synchro lente) : si le sujet est faiblement éclairé lors de la prise de vue, le flash s'ouvre automatiquement lorsque vous appuyez sur le déclencheur à mi-course. L'appareil photo détermine s'il faut ouvrir ou non le flash selon la luminosité du sujet et les réglages utilisés lors de la prise de vue.
- 🚫 (désactivé) : lorsqu'il est abaissé, le flash ne s'ouvre pas même si vous appuyez sur le déclencheur à mi-course.
- ⚡ (dosage flash/ambiance) : le flash s'ouvre automatiquement lorsque vous appuyez sur le déclencheur à mi-chemin.

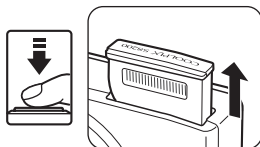

Abaisser le flash

Pour abaisser le flash, mettez l'appareil photo hors tension.

- Veillez à ne pas coincer les doigts ou des objets.
- Vous ne pouvez pas abaisser le flash en le poussant vers le bas.

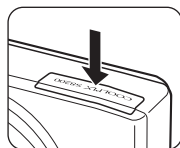

Utilisation du retardateur

L'appareil photo est équipé d'un retardateur qui actionne le déclencheur dix secondes ou deux secondes après que vous avez appuyé sur le déclencheur. La fonction de retardateur est utile lorsque vous souhaitez figurer sur la photo que vous prenez, et pour éviter les effets du bougé d'appareil lorsque vous appuyez sur le déclencheur.



L'utilisation d'un trépied est recommandée lors de l'utilisation du retardateur. Réglez **Réduction vibration** sur **Désactivée** dans le menu Configuration (📖 94) si vous utilisez un trépied pour stabiliser l'appareil photo pendant la prise de vue.

1 Appuyez sur le sélecteur multidirectionnel

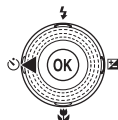
◀ (🕒 retardateur).



2 Sélectionnez **10s** ou **2s** à l'aide du sélecteur multidirectionnel et appuyez sur la commande **OK**.

- **10s** (dix secondes) : convient aux événements importants (mariages, par exemple).
- **2s** (deux secondes) : permet d'éviter le bougé d'appareil.
- Lorsque  est sélectionné, l'appareil photo utilise la détection de visage pour détecter un visage humain, puis relâche automatiquement le déclencheur lorsqu'un sourire est détecté (📖 61).
- Lorsque le mode de prise de vue est réglé sur le mode Scène **Animaux domestiques**,  (déclenchement auto) s'affiche ; lorsqu'il est réglé sur le mode de prise de vue en continu,  (défect. sourire continu) s'affiche (📖 43, 61). Vous ne pouvez pas utiliser les réglages **10s** et **2s** du retardateur.
- Le mode sélectionné pour le retardateur est affiché.
- Si vous n'appliquez pas un réglage en appuyant sur la commande **OK** dans les secondes qui suivent, la sélection est annulée.



3 Cadrez la photo et appuyez sur le déclencheur à mi-course.

- La mise au point et l'exposition sont réglées.

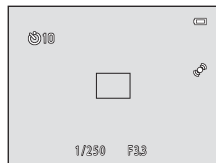

4 Appuyez sur le déclencheur jusqu'en fin de course.

- Le retardateur est activé et le nombre de secondes restantes avant le déclenchement est indiqué sur le moniteur. Le témoin du retardateur clignote lors du décompte. Il cesse de clignoter environ une seconde avant la prise de vue et reste allumé jusqu'au déclenchement.
- Après le déclenchement, le retardateur est réglé sur **OFF**.
- Pour arrêter le retardateur avant que la photo ne soit prise, appuyez de nouveau sur le déclencheur.

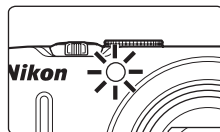
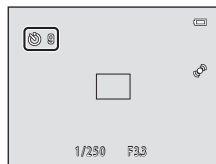

Utilisation du détecteur de sourire, détecteur de sourire continu

Lorsque l'appareil photo détecte une personne qui sourit, il relâche automatiquement le déclencheur. Vous n'avez pas besoin d'appuyer sur le déclencheur.

- Détecteur de sourire : Les images sont capturées une par une. Cette fonction peut être utilisée lorsque le mode de prise de vue (📖 24) est réglé sur le mode  (auto) ou le mode Scène **Portrait** ou **Portrait de nuit** (📖 39).
- Déteçt. sourire continu : Une série continue d'images est capturée. Vous pouvez utiliser cette fonction lorsque le mode de prise de vue (📖 24) est réglé sur le mode de prise de vue en continu (📖 50).

1 Appuyez sur le sélecteur multidirectionnel (🕒 retardateur).

- Pour ajuster les réglages de curseur créatif, de correction de l'exposition ou bien des rubriques dans le menu Prise de vue, effectuez les réglages avant d'appuyer sur .

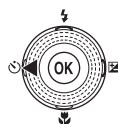

2 Sélectionnez (détecteur de sourire ou déteçt. sourire continu) à l'aide du sélecteur multidirectionnel et appuyez sur la commande .

- Si vous n'appliquez pas un réglage en appuyant sur la commande  dans les secondes qui suivent, la sélection est annulée.

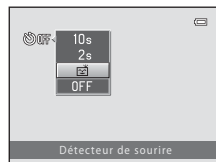

Détecteur de sourire

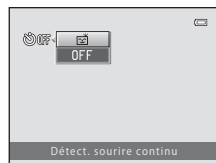

Déteçt. sourire continu

3 Cadrez la photo et attendez que le sujet sourie.

- Lorsque l'appareil photo détecte un visage, ce dernier est encadré d'une bordure double (zone de mise au point). Une fois la mise au point effectuée sur ce visage, la double bordure vire au vert pendant un moment et la mise au point est mémorisée.
- L'appareil peut détecter jusqu'à trois visages. Si l'appareil photo détecte plusieurs visages, le visage le plus proche du centre de la vue est entouré par une bordure double (zone de mise au point) et les autres, par une bordure simple.
- Lorsque le détecteur de sourire est utilisé :
 - Si l'appareil photo détecte que le visage encadré par la bordure double est un visage souriant, le déclencheur est automatiquement relâché.
 - Après le déclenchement, l'appareil photo continue à détecter les visages et les sourires et relâche à nouveau le déclencheur s'il détecte un visage souriant.
 - Pour arrêter la prise de vue automatique avec détection de sourire, réglez le détecteur de sourire sur **OFF**.
- Lorsque le détecteur de sourire continu est utilisé :
 - L'icône  s'affiche dans l'écran de prise de vue.
 - Si l'appareil photo détecte que le visage entouré par la bordure double sourit, il relâche automatiquement le déclencheur et capture jusqu'à cinq images à une cadence d'environ 3 vps.
 - L'appareil photo continue de détecter les visages et les sourires jusqu'à ce que la prise de vue en continu s'interrompe, et reprend la capture d'images en continu s'il détecte un visage souriant. Pour terminer, réglez la fonction Délect. sourire continu sur **OFF**.

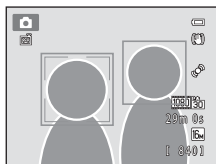

Remarques concernant le détecteur de sourire, détecteur de sourire continu

- Il est impossible d'utiliser le zoom numérique.
- Dans certaines conditions de prise de vue, l'appareil photo peut être incapable de détecter les visages ou les sourires.
- Reportez-vous à la section « Remarques concernant la détection de visage » (📖 76) pour obtenir de plus amples informations.
- Cette fonction ne peut pas être utilisée en même temps que certaines fonctions. Reportez-vous à la section « Fonctions ne pouvant pas être utilisées simultanément » (📖 73) pour obtenir de plus amples informations.

Extinction automatique lors de l'utilisation du détecteur de sourire, détecteur de sourire continu

La fonction Extinction auto (📖 95) est activée et l'appareil photo s'éteint lorsque l'une des situations mentionnées ci-dessous persiste et qu'aucune autre opération n'est effectuée.

- L'appareil photo ne détecte aucun visage.
- L'appareil photo a détecté un visage, mais ne détecte aucun sourire.

Le témoin du retardateur clignote

Le témoin du retardateur clignote lentement lorsque l'appareil photo détecte un visage, et clignote rapidement juste après le relâchement.

Déclenchement manuel

Vous pouvez également prendre des photos en appuyant sur le déclencheur. L'appareil photo fait la mise au point sur le sujet situé au centre de la vue lorsqu'aucun visage n'est détecté.

Pour en savoir plus

Reportez-vous à la section « Autofocus » (📖 29) pour obtenir de plus amples informations.

Utilisation du mode macro

En mode macro, l'appareil photo peut effectuer la mise au point sur des objets situés à 1 cm seulement de l'objectif.

Cette fonction est utile pour prendre des photos en gros plan de fleurs ou d'autres sujets de petite taille.

- 1 Appuyez sur la commande ▼ (🌿 mode macro) du sélecteur multidirectionnel.

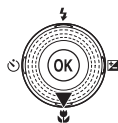

- 2 Sélectionnez **ON** à l'aide du sélecteur multidirectionnel et appuyez sur la commande OK.

- L'icône du mode macro (🌿) s'affiche.
- Si vous n'appliquez pas un réglage en appuyant sur la commande OK dans les secondes qui suivent, la sélection est annulée.

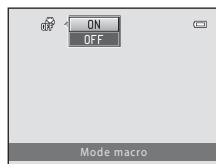

- 3 Tournez la commande de zoom vers la position de zoom où 🌿 et l'indicateur de zoom s'affichent en vert.

- La distance maximale à laquelle vous pouvez vous rapprocher d'un sujet lors de la prise de vue dépend du facteur de zoom.

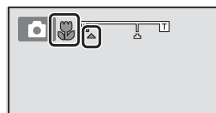

L'appareil photo peut effectuer la mise au point sur des sujets situés à 10 cm seulement de l'objectif lorsque le zoom se trouve dans une position où 🌿 et l'indicateur de zoom s'affichent en vert.

Lorsque le facteur de zoom est supérieur à 📏, l'appareil photo peut effectuer la mise au point sur des sujets se trouvant à 1 cm seulement de l'objectif.

✓ Remarques concernant l'utilisation du flash

Le flash peut ne pas éclairer le sujet dans son ensemble à des distances inférieures à 50 cm de l'appareil photo.

✍ Autofocus

Si vous utilisez le mode macro en mode 📷 (auto) ou en mode de prise de vue en continu, vous pouvez effectuer la mise au point sans appuyer sur le déclencheur à mi-course en réglant **Mode autofocus** (📖 38) dans le menu Prise de vue (📖 37) sur **AF permanent**.

Dans les autres modes de prise de vue, la fonction **AF permanent** est automatiquement activée lors de la sélection du mode macro (sauf en mode 🐾 (animaux domestiques)).

Il se peut que vous entendiez le bruit engendré par la mise au point de l'appareil photo.

✍ Réglage du mode macro

- Vous ne pouvez pas utiliser le mode macro dans certains modes de prise de vue. Reportez-vous à la section « Réglages par défaut » (📖 69) pour obtenir de plus amples informations.
- Le mode 📷 (auto) et le mode de prise de vue en continu partagent le même réglage de mode macro. Lorsque vous utilisez 📷 (auto) ou le mode de prise de vue en continu, le réglage de mode macro reste mémorisé dans l'appareil photo même après la mise hors tension de ce dernier.

Réglage de la luminosité (correction de l'exposition), de la saturation et de la teinte (curseur créatif)

Lorsque le mode de prise de vue (📖 24) est réglé sur le mode 📷 (auto) (📖 36) ou sur le mode de prise de vue en continu (📖 50), utilisez le curseur créatif pour régler la luminosité (correction de l'exposition), la saturation ainsi que la teinte, et prendre des photos.

Utilisation du curseur créatif

1 Appuyez sur le sélecteur multidirectionnel

▶ (📷).

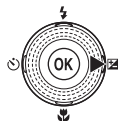

2 Appuyez sur le sélecteur multidirectionnel ◀ ou ▶ pour sélectionner 📷, 📷 ou 📷.

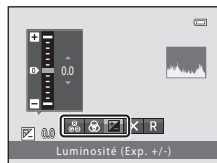

3 Ajustez la luminosité, la saturation ou la teinte.

- Utilisez le sélecteur multidirectionnel comme expliqué ci-dessous.
 - ▲▼ : Le curseur se déplace. Vous pouvez régler l'effet tout en vérifiant les résultats sur le moniteur. Vous pouvez également ajuster l'effet en tournant le sélecteur.
 - ◀▶ : Permet de permuter entre la luminosité (correction de l'exposition), la saturation et la teinte.
- Pour plus d'informations sur chaque élément, reportez-vous à ce qui suit :
 - « Réglage de la luminosité (correction d'exposition) » (📖 67)
 - « Réglage de la saturation » (📖 67)
 - « Réglage de la teinte (réglage de la balance des blancs) » (📖 67)
- Pour désactiver les effets du curseur créatif, appuyez sur la commande ◀ ou ▶ pour sélectionner **R**, et appuyez sur la commande **OK**.

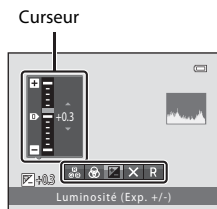

4 Une fois le réglage terminé, appuyez sur ◀ ou ▶ pour sélectionner ✕ et appuyez sur la commande OK.

- Si vous appuyez sur la commande OK (sauf lorsque R est sélectionné) ou sur le déclencheur à l'étape 3, la quantité sélectionnée d'effet est appliquée. Lorsque l'effet est appliqué, l'appareil photo revient à l'écran de prise de vue.
- Si la luminosité est ajustée, [] et la valeur de correction s'affichent.
- Si la saturation est ajustée, [] s'affiche.
- Si la teinte est ajustée, [] s'affiche.

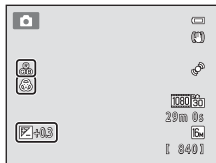
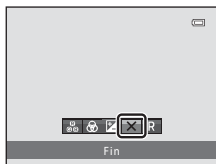

5 Appuyez sur le déclencheur pour prendre une photo.

🔧 Réglages du curseur créatif

Le mode [] (auto) et le mode de prise de vue en continu partagent les mêmes réglages de luminosité (correction d'exposition), de saturation et de teinte. Ces réglages restent mémorisés dans l'appareil photo même après la mise hors tension de ce dernier.

Réglage de la luminosité (correction d'exposition)

Régler la luminosité générale de l'image.

- Pour éclaircir le sujet, déplacez le curseur vers « + ».
- Pour assombrir le sujet, déplacez le curseur vers « - ».

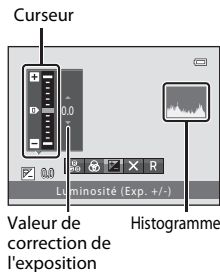

Utilisation de l'histogramme

Un histogramme est un graphique représentant la distribution tonale au sein de l'image. Il sert de guide lors de l'utilisation de la correction d'exposition et lors de la prise de vue sans flash.

- L'axe horizontal correspond à la luminosité des pixels (tons sombres à gauche et tons clairs à droite). L'axe vertical indique le nombre de pixels.
- L'augmentation de la correction d'exposition décale la distribution tonale vers la droite et sa réduction, vers la gauche.

Réglage de la saturation

Régler la saturation générale de l'image.

- La saturation augmente à mesure que le curseur est déplacé vers le haut. La saturation diminue à mesure que le curseur est déplacé vers le bas.

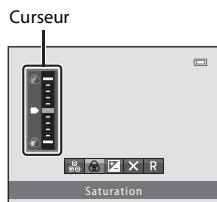

Réglage de la teinte (réglage de la balance des blancs)

Régler la teinte générale de l'image.

- L'image générale prend une teinte plus rouge lorsque le curseur est déplacé vers le haut. L'image générale prend une teinte plus bleutée lorsque le curseur est déplacé vers le bas.

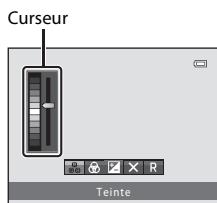

Remarques concernant le réglage de la balance des blancs

Lorsque vous réglez la teinte à l'aide du curseur créatif, il n'est pas possible d'activer le **Balance des blancs** dans le menu Prise de vue (☐ 37). Pour activer le **Balance des blancs**, sélectionnez **R** dans l'écran de configuration du curseur sélectif pour réinitialiser la luminosité, la saturation et la teinte.

Réglage de la luminosité (correction d'exposition)

Lorsque le mode de prise de vue (📖 24) est réglé sur le mode Scène (📖 39) ou le mode d'effets spéciaux (📖 53), vous pouvez régler la luminosité (correction de l'exposition).

- 1 Appuyez sur la commande ► du sélecteur multidirectionnel (📄 correction d'exposition).

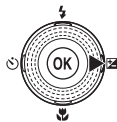

- 2 Sélectionnez une valeur de correction à l'aide du sélecteur multidirectionnel.

- Pour éclaircir le sujet, appliquez une correction de l'exposition positive (+).
- Pour assombrir le sujet, appliquez une correction de l'exposition négative (-).

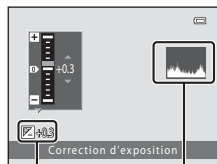

Histogramme

Valeur de correction de l'exposition

- 3 Appuyez sur la commande OK pour appliquer la valeur de correction.

- Si vous n'appuyez pas sur la commande OK dans les quelques secondes qui suivent, le paramètre est appliqué et le menu disparaît.
- Si une valeur de correction de l'exposition autre que **0.0** est appliquée, cette valeur s'affiche avec l'indicateur 📄 sur le moniteur.

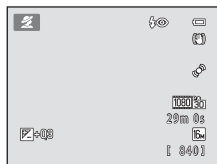

- 4 Appuyez sur le déclencheur pour prendre la photo.

- Pour réinitialiser la correction de l'exposition, répétez la procédure depuis l'étape 1 et définissez la valeur sur **0.0**.

📌 Remarques concernant la valeur de correction de l'exposition

La correction de l'exposition n'est pas disponible en mode Scène **Feux d'artifice** (📖 48).

📌 Histogramme

Reportez-vous à la section « Utilisation de l'histogramme » (📖 67) pour obtenir de plus amples informations.

Réglages par défaut

Les réglages par défaut pour chaque mode de prise de vue sont décrits ci-après.

- Des informations sur le mode Scène sont disponibles à la page suivante.

	Flash (📖 56)	Retardateur (📖 59)	Macro (📖 64)	Curseur créatif (📖 65)	Correction d'exposition (📖 68)
📷 (auto)	⚡AUTO	Désactivé ¹	Désactivé	Désactivé	–
📺 (continu)	🕒 ²	Désactivé ³	Désactivé	Désactivé	–
EFFECTS (effets spéciaux)	🕒	Désactivé	Désactivé	–	0.0

¹ Vous pouvez activer et désactiver le retardateur et le détecteur de souris (📖 61).





















² Le réglage ne peut pas être modifié.

³ Le retardateur ne peut pas être utilisé. Vous pouvez activer et désactiver le détecteur de souris continu (📖 61).

- Les réglages appliqués en mode 📷 (auto) et en mode de prise de vue en continu sont enregistrés dans la mémoire de l'appareil photo même si l'appareil photo est mis hors tension, à l'exception du réglage du retardateur.

Fonctions pouvant être activées à l'aide du sélecteur multidirectionnel

Les réglages par défaut du mode Scène sont décrits ci-après.

	Flash (📖 56)	Retardateur (📖 59)	Macro (📖 64)	Correction d'exposition (📖 65)
 (📖 40)	📷 ¹	Désactivé	Désactivé ²	0.0
 (📖 41)	📷 ²	Désactivé	Désactivé ²	0.0
 (📖 42)	📷 ³	Désactivé	Désactivé ²	0.0
 (📖 43)	📷 ²	 ⁴	Désactivé	0.0
 (📖 44)	📷 ⁵	Désactivé ⁵	Désactivé ²	0.0
 (📖 44)	📷 ²	Désactivé	Désactivé ²	0.0
 (📖 45)	📷 ²	Désactivé ²	Désactivé ²	0.0
 (📖 45)	📷 ⁶	Désactivé ⁵	Désactivé ²	0.0
 (📖 46)	📷 ⁷	Désactivé	Désactivé ²	0.0
 (📖 46)	📷 ¹	Désactivé	Désactivé	0.0
 (📖 46)	📷 ¹	Désactivé	Désactivé	0.0
 (📖 46)	📷 ²	Désactivé	Désactivé ²	0.0
 (📖 46)	📷 ²	Désactivé	Désactivé ²	0.0
 (📖 47)	📷	Désactivé	Activé ²	0.0
 (📖 47)	📷 ²	Désactivé	Activé ²	0.0
 (📖 48)	📷 ²	Désactivé	Désactivé	0.0
 (📖 48)	📷 ²	Désactivé ²	Désactivé ²	0.0 ²
 (📖 48)	📷	Désactivé	Désactivé	0.0
 (📖 49)	📷 ⁸	Désactivé ⁹	Désactivé ⁸	0.0

¹ Vous pouvez sélectionner l'option 📷 (auto) ou 📷 (désactivé). Si vous choisissez 📷 (auto), l'appareil photo sélectionne automatiquement le mode de flash adapté à la scène qu'il a sélectionnée.

² Le réglage ne peut pas être modifié.

³ Le flash est fixé sur 📷 (dosage flash/ambiance) lorsque **HDR** est réglé sur **Désactivé**, et est fixé sur 📷 (désactivé) lorsque **HDR** est réglé sur une option autre que **Désactivé**.

⁴ Le retardateur ne peut pas être utilisé. Vous pouvez activer et désactiver la fonction Déclenchement auto (📖 43).

⁵ Vous pouvez activer et désactiver le retardateur et le détecteur de sourire (📖 61).

⁶ Le flash se déclenche en utilisant la fonction d'atténuation des yeux rouges.

⁷ Il est possible d'utiliser la synchronisation lente avec le mode de flash d'atténuation des yeux rouges. Vous pouvez modifier le réglage par défaut.

⁸ Peut être modifié en mode **Panoramique assisté**.

⁹ Vous pouvez utiliser le retardateur en mode **Panoramique assisté**.

Fonctions ne pouvant pas être utilisées simultanément

Certains réglages ne peuvent pas être utilisés avec d'autres fonctions (📖 73).















Modification de la taille d'image (Taille d'image)

Passez en mode de prise de vue → Commande MENU → Menu Prise de vue → Taille d'image

Vous pouvez utiliser le réglage **Taille d'image** du menu Prise de vue pour sélectionner la combinaison de taille d'image et de taux de compression utilisée lors de l'enregistrement d'images.

Sélectionnez la taille d'image la mieux adaptée à la manière dont les images seront utilisées et à la capacité de la mémoire interne ou de la carte mémoire. Plus la taille d'image est élevée, plus le format d'impression de l'image pourra être élevé, par contre le nombre d'images pouvant être enregistrées est réduit.

Réglages de Taille d'image (taille et qualité d'image)

Option*	Description
 4608×3456 ★	La qualité des images sera meilleure que pour  . Le taux de compression est d'environ 1:4.
 4608×3456 (réglage par défaut)	Ces réglages sont adaptés à la majorité des cas. Le taux de compression est d'environ 1:8.
 4000×3000	
 3264×2448	
 2592×1944	
 2048×1536	Une taille inférieure à  ,  ,  ou  permet d'enregistrer davantage d'images. Le taux de compression est d'environ 1:8.
 1024×768	Cette option est adaptée à un affichage sur ordinateur. Le taux de compression est d'environ 1:8.
 640×480	Cette option est adaptée à une visualisation sur un téléviseur de format 4:3 ou à une diffusion par e-mail. Le taux de compression est d'environ 1:8.
 4608×2592	Cette option permet d'enregistrer des images au format 16:9. Le taux de compression est d'environ 1:8.

* Le nombre total de pixels capturés, et le nombre de pixels capturés à l'horizontale et à la verticale.
Exemple :  **4608×3456** = 16 mégapixels environ, 4608 × 3456 pixels

L'icône du réglage actuel s'affiche sur le moniteur en mode de prise de vue et en mode de visualisation ( 6, 8).









Remarques concernant la taille d'image

- Ce réglage est également appliqué aux autres modes de prise de vue.
- Certains réglages ne peuvent pas être utilisés avec d'autres fonctions ( 73).

Modification de la taille d'image (Taille d'image)

Nombre de vues restantes

Le tableau suivant indique le nombre approximatif d'images pouvant être enregistrées en mémoire interne et sur une carte mémoire de 4 Go. Notez qu'en raison de la compression JPEG, ce nombre varie considérablement en fonction de la composition de l'image. De plus, ce nombre peut varier en fonction du fabricant de cartes mémoire, même si les cartes mémoire sont de capacité identique.

Taille d'image	Mémoire interne (environ 89 Mo)	Carte mémoire ¹ (4 Go)	Format d'impression ² (cm)
 4608×3456★	11	470	39 × 29
 4608×3456	19	840	39 × 29
 4000×3000	26	1110	34 × 25
 3264×2448	39	1650	28 × 21
 2592×1944	61	2560	22 × 16
 2048×1536	96	4020	17 × 13
 1024×768	299	12000	9 × 7
 640×480	813	30100	5 × 4
 4608×2592	26	1120	39 × 22

¹ Si le nombre de vues restantes est supérieur ou égal à 10 000, alors le nombre de vues restantes affiché est « 9999 ».

² Format d'impression à une résolution de 300 ppp. Les formats d'impression sont calculés en divisant le nombre de pixels par la résolution de l'imprimante (ppp) et en multipliant par 2,54 cm. Toutefois, pour une même taille d'image, les images imprimées dans des résolutions plus élevées seront imprimées dans un format plus petit que le format indiqué, et les images imprimées dans des résolutions plus faibles seront imprimées dans un format plus grand que le format indiqué.

Fonctions ne pouvant pas être utilisées simultanément

Certains réglages de prise de vue ne peuvent pas être utilisés avec d'autres fonctions.

Fonction restreinte	Réglage	Description
Retardateur	Mode de zones AF (📖 37)	Lorsque Mode de zones AF est réglé sur Suivi du sujet , vous ne pouvez pas utiliser le retardateur.
Rafale	Délect. sourire continu (📖 61)	La fonction Délect. sourire continu est utilisée pour la prise de vue quel que soit le réglage Rafale .
Mode macro	Mode de zones AF (📖 37)	Lorsque Mode de zones AF est réglé sur Suivi du sujet , le mode macro ne peut pas être utilisé.
Taille d'image	Rafale (📖 50)	En mode Mémoire prédéclench. , la taille d'image est fixée sur 3 . En mode Rafale H : 120 vps , la taille d'image est fixée sur 14 . En mode Rafale H : 60 vps , la taille d'image est fixée sur 14 (taille d'image : 1280x960 pixels). En mode Planche 16 vues , la taille d'image est fixée sur 5 (taille d'image : 2560x1920 pixels).
Balance des blancs	Teinte (en utilisant le curseur créatif) (📖 65)	Lorsque vous réglez la teinte à l'aide du curseur créatif, il n'est pas possible d'activer la Balance des blancs dans le menu Prise de vue. Pour activer la Balance des blancs , sélectionnez R dans l'écran de configuration du curseur sélectif pour réinitialiser la luminosité, la saturation et la teinte.
Sensibilité	Rafale (📖 50)	Lors d'une prise de vue en mode Mémoire prédéclench. , Rafale H : 120 vps , Rafale H : 60 vps ou Planche 16 vues , le réglage Sensibilité est automatiquement défini en fonction de la luminosité.

Fonctions ne pouvant pas être utilisées simultanément

Fonction restreinte	Réglage	Description
Mode de zones AF	Retardateur (📖 59)	En mode AF sur le sujet principal , si vous utilisez le retardateur, l'appareil fonctionne comme lorsque Mode de zones AF est réglé sur Automatique .
	Détecteur de sourire, détect. sourire continu (📖 61)	La détection de visage est utilisée quel que soit le réglage Mode de zones AF .
	Curseur créatif (📖 65)	En mode AF sur le sujet principal , si vous ajustez la saturation et la teinte à l'aide du curseur créatif, l'appareil photo fonctionne comme lorsque Mode de zones AF est réglé sur Automatique .
	Balance des blancs (📖 37)	En mode AF sur le sujet principal , si Balance des blancs est défini sur un réglage autre que Automatique , l'appareil photo fonctionne comme lorsque Mode de zones AF est réglé sur Automatique .
Mode autofocus	Détecteur de sourire, détect. sourire continu (📖 61)	Lorsque la fonction Détecteur de sourire ou Détect. sourire continu est sélectionnée, Mode autofocus est fixé sur AF ponctuel .
	Mode de zones AF (📖 37)	Lorsque Mode de zones AF est réglé sur Priorité visage , l'option Mode de zones AF est fixée sur AF ponctuel .
Imprimer la date	Rafale (📖 50)	Lors d'une prise de vue avec Mémoire prédéclench. , Rafale H : 120 vps ou Rafale H : 60 vps , la date de prise de vue n'est pas imprimée.
Réduction vibration	Paysage de nuit (📖 41)	Lorsque Réduction vibration est réglé sur Trépied , l'option passe sur Désactivée .
	Portrait de nuit (📖 45)	Lorsque Réduction vibration est réglé sur Trépied , l'option passe sur Désactivée .
Détection mouvement	Sensibilité (📖 37)	Lorsque la sensibilité est fixée, Détection mouvement est désactivée.
	Mode de zones AF (📖 37)	Lorsque Mode de zones AF est réglé sur Suivi du sujet , l'option Détection mouvement est désactivée.
Zoom numérique	Détecteur de sourire, détect. sourire continu (📖 61)	Vous ne pouvez pas utiliser le zoom numérique.
	Mode de zones AF (📖 37)	Lorsque Mode de zones AF est réglé sur Suivi du sujet , le zoom numérique ne peut pas être utilisé.
	Rafale (📖 50)	Si vous activez Planche 16 vues , le zoom numérique ne peut pas être utilisé.

Fonction restreinte	Réglage	Description
Délect. yeux fermés	Détecteur de sourire, détect. sourire continu (📖 61)	L'option Délect. yeux fermés ne fonctionne pas.
	Portrait de nuit (📖 45)	Lorsque À main levée est sélectionné, l'option Délect. yeux fermés est désactivée.

✓ Remarques concernant le zoom numérique

- Selon le mode de prise de vue ou les réglages actuels, le zoom numérique peut ne pas être disponible (📷70).
- Lorsque le zoom numérique est activé, l'appareil photo effectue la mise au point au centre de la vue. La mesure passe en outre automatiquement en mesure pondérée centrale.

Utilisation de la fonction de détection de visage

Lorsque les modes de prise de vue ou les réglages suivants sont sélectionnés, l'appareil photo utilise la fonction de détection de visage pour effectuer une mise au point automatique sur les visages. Si l'appareil photo détecte plusieurs visages, le visage sur lequel l'appareil photo effectue la mise au point est entouré par une double bordure et les autres, par une simple bordure.

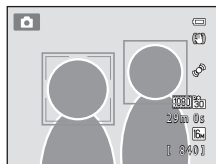

Mode de prise de vue	Nombre de visages pouvant être détectés	Zone de mise au point (double bordure)
Lorsque Mode de zones AF (📖 37) en mode 📷 (auto) ou en mode de prise de vue en continu est réglé sur Priorité visage	Jusqu'à 12	Le visage le plus proche de l'appareil photo
Le mode Scène Sélecteur automatique, Portrait ou Portrait de nuit (📖 39) est sélectionné		
Détecteur de sourire, détect. sourire continu (📖 61)	Jusqu'à 3	Le visage le plus proche du centre de la vue

- En mode **Priorité visage**, si vous appuyez sur le déclencheur à mi-course alors qu'aucun visage n'est détecté ou que vous cadrez une vue ne contenant aucun visage, l'appareil photo sélectionne la zone de mise au point (jusqu'à neuf zones) contenant le sujet le plus proche de l'appareil photo.
- En mode **Sélecteur automatique**, la zone de mise au point change selon la scène sélectionnée par l'appareil photo.
- Si aucun visage n'est détecté alors que le déclencheur est enfoncé à mi-course en mode Scène **Portrait** ou **Portrait de nuit**, l'appareil photo effectue la mise au point sur le sujet situé au centre de la vue.

🗖 Remarques concernant la détection de visage

- La capacité de l'appareil photo à détecter des visages dépend de plusieurs facteurs, notamment de la direction dans laquelle le sujet regarde. En outre, il est possible que l'appareil photo ne puisse pas détecter de visages dans les cas suivants :
 - Lorsque les visages sont en partie masqués par des lunettes de soleil ou d'autres objets
 - Lorsque les visages occupent une trop petite ou trop grande partie de la vue
- Lorsque la vue comprend plusieurs visages, les visages détectés par l'appareil photo et celui sur lequel il effectue la mise au point dépendent d'une série de facteurs, tels que la direction du regard des visages.
- Dans certains cas rares, tels que ceux décrits dans la section « Autofocus » (📖 29), le sujet peut ne pas être net même si la double bordure s'allume en vert. Dans ce cas, modifiez le mode de zones AF sur **Manuel** ou **Zone centrale** en mode **📷 (auto)**, et essayez de mémoriser la mise au point (📖 78) en effectuant la mise au point sur un autre sujet se trouvant à la même distance de l'appareil photo.

🗖 Visualisation des images capturées à l'aide de la fonction de détection de visage

- Lors de la lecture, l'appareil photo pivote automatiquement les images selon l'orientation des visages détectés lors de la prise de vue, sauf lors de l'affichage d'une image capturée en série.
- Lorsque vous effectuez un zoom avant sur une image affichée en plein écran en tournant la commande de zoom vers **T (Q)**, l'image est agrandie de manière à ce que le visage détecté lors de la prise de vue s'affiche au centre du moniteur (📖 31), sauf lors de l'affichage d'une image capturée en série.

Utilisation du maquillage

Après le déclenchement dans l'un des modes de prise de vue suivants, l'appareil photo détecte un ou plusieurs visages humains (trois maximum) et traite l'image pour adoucir les tons chair du visage avant d'enregistrer l'image.

- Le mode Scène **Sélecteur automatique** (📖 40), **Portrait** (📖 44) ou **Portrait de nuit** (📖 45) est sélectionné.

L'option Maquillage peut également être appliquée aux images enregistrées (📖 80).

✓ Remarques concernant l'option Maquillage

- L'enregistrement des images peut durer plus longtemps que d'habitude après la prise de vue.
- Dans certaines conditions de prise de vue, vous pouvez ne pas obtenir les résultats de maquillage recherchés et le maquillage peut être appliqué sur des zones de l'image ne comportant pas de visages. Si vous n'obtenez pas les résultats souhaités, passez à un autre mode de prise de vue et essayez de prendre la photo à nouveau.

Mémorisation de la mise au point

Vous pouvez utiliser la mémorisation de la mise au point pour effectuer la mise au point sur des sujets décentrés lorsque le mode de zone AF est réglé sur Zone centrale.

La procédure suivante décrit comment utiliser la mémorisation de la mise au point en mode  (auto) lorsque **Mode de zones AF** ( 37) est réglé sur **Zone centrale**.

1 Placez le sujet au centre de la vue.

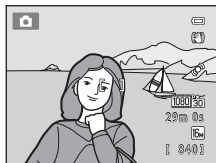

2 Appuyez sur le déclencheur à mi-course.

- Vérifiez que la zone de mise au point est verte.
- La mise au point et l'exposition sont mémorisées.

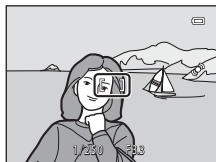

3 Maintenez le déclencheur enfoncé à mi-course et recomposez la photo.

- Veillez à conserver la même distance entre l'appareil photo et le sujet.

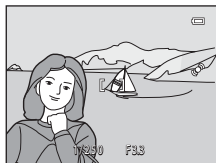

4 Appuyez sur le déclencheur jusqu'en fin de course pour prendre la photo.



Fonctions de visualisation

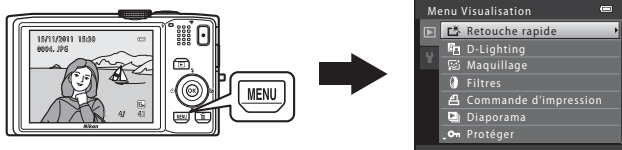

Ce chapitre décrit les fonctions disponibles lors de la visualisation des images.



Fonctions disponibles en mode de visualisation (Menu Visualisation)

Lors de la visualisation d'images en mode de visualisation plein écran ou de visualisation par planche d'imagettes, vous pouvez sélectionner l'une des fonctions suivantes en appuyant sur la commande **MENU** (📖 11) pour afficher le menu puis en sélectionnant l'onglet .

Option	Description	
 Retouche rapide*	Permet de créer des copies retouchées en améliorant le contraste et la saturation.	 12
 D-Lighting*	Permet d'éclaircir les zones sombres d'une image afin de créer des copies optimisées en luminosité et contraste.	 13
 Maquillage*	Lorsque cette fonction est activée, l'appareil photo détecte les visages dans les images et crée une copie où les tons chair des visages ont été adoucis.	 14
 Filtrés*	Vous pouvez utiliser les filtres numériques pour appliquer divers effets aux images. Les types d'effets incluent Filtre étoiles , Fisheye , Effet miniature et Peinture .	 16
 Commande d'impression	Lorsque vous utilisez une imprimante pour imprimer les images enregistrées sur la carte mémoire, vous pouvez utiliser la fonction Commande d'impression pour sélectionner les images à imprimer, ainsi que le nombre d'exemplaires à imprimer pour chaque image.	 43
 Diaporama	Permet de visualiser sous forme de diaporama automatique les images enregistrées dans la mémoire interne ou sur une carte mémoire.	 46
 Protéger	Permet de protéger les images sélectionnées contre toute suppression accidentelle.	 47
 Rotation image	Définit l'orientation qui sera appliquée aux images enregistrées pendant la visualisation.	 49
 Mini-photo*	Crée une copie de taille réduite de l'image actuelle. Cette fonction peut être utile lors de la création de copies destinées à des pages Web ou pour des pièces jointes d'e-mails.	 18
 Annotation vocale	Permet d'utiliser le microphone de l'appareil photo pour enregistrer des annotations vocales et les joindre à des images. Vous pouvez également lire et supprimer des annotations vocales.	 50
 Copier	Permet de copier les images enregistrées depuis la mémoire interne vers une carte mémoire, ou inversement.	 52
 Options affichage séquence	Permet d'afficher une séquence d'images photographiées en continu sous la forme d'images individuelles, ou d'afficher l'image représentative d'une séquence uniquement.	 54
 Choix image représentative	Permet de modifier l'image représentative affichée pour représenter une série d'images photographiées en continu. Reportez-vous à la section « Visualisation et suppression des images capturées en continu (séquence) » ( 7) pour obtenir de plus amples informations sur les séquences.	 54

* Les images sont éditées et enregistrées en tant que fichiers séparés. Certaines restrictions s'appliquent (10, 11). Par exemple, vous ne pouvez pas éditer les images capturées avec un réglage **Taille d'image** (📖 71) de  **4608x2592**, ni appliquer plusieurs fois la même fonction d'édition.

Connexion de l'appareil photo à un téléviseur, un ordinateur ou une imprimante

Vous pourrez apprécier vos images et vos clips vidéo dans de meilleures conditions en connectant l'appareil photo à un téléviseur, un ordinateur ou une imprimante.

- Avant de raccorder l'appareil photo à un périphérique externe, vérifiez que le niveau de charge restant de l'accumulateur est suffisant et mettez l'appareil photo hors tension. Pour obtenir des informations sur les méthodes de connexion et les opérations suivantes, reportez-vous à la documentation fournie avec l'appareil, en plus du présent document.

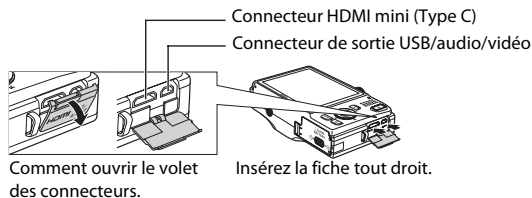

Visualisation des images sur un téléviseur

📺 21



Vous pouvez visualiser les images et les clips vidéo de l'appareil photo sur un téléviseur.

Méthode de connexion : connectez les fiches vidéo et audio du câble audio vidéo EG-CP16 fourni aux prises du téléviseur. Vous pouvez sinon connecter un câble HDMI (Type C) disponible dans le commerce à la prise HDMI du téléviseur.

Affichage et organisation des images sur un ordinateur

📖 82



Si vous transférez des images sur un ordinateur, vous pouvez procéder à des retouches simples et gérer les données d'image, et également visualiser les images et les clips vidéo.

Méthode de connexion : raccordez l'appareil photo à la prise USB de l'appareil photo à l'aide du câble USB UC-E6 fourni.

- Avant le raccordement à un ordinateur, installez ViewNX 2 sur l'ordinateur à l'aide du CD-ROM d'installation de ViewNX 2 fourni. Pour obtenir des informations sur l'utilisation du CD-ROM d'installation de ViewNX 2 et le transfert des images sur un ordinateur, voir page 82.
- Si vous avez connecté des périphériques USB qui sont alimentés par l'ordinateur, débranchez-les de l'ordinateur avant de connecter l'appareil photo.
- Si vous connectez simultanément l'appareil photo et d'autres périphériques alimentés par USB sur le même ordinateur, vous risquez de provoquer un dysfonctionnement de l'appareil photo ou un excès d'alimentation depuis l'ordinateur, ce qui peut endommager l'appareil photo ou la carte mémoire.

Impression d'images sans utiliser un ordinateur

🖨️ 24



Si vous raccordez l'appareil photo à une imprimante compatible PictBridge, vous pouvez imprimer les images sans utiliser d'ordinateur.

Méthode de connexion : raccordez l'appareil photo directement à la prise USB de l'imprimante à l'aide du câble USB UC-E6 fourni.

Utilisation de ViewNX 2

ViewNX 2 est un progiciel tout-en-un qui vous permet de transférer, d'afficher, d'éditer et de partager des images.

Installez ViewNX 2 à l'aide du CD-ROM d'installation de ViewNX 2.



Installation de ViewNX 2

- Une connexion Internet est nécessaire.

Systemes d'exploitation compatibles

Windows

- Windows 7 Édition Familiale Basique/Édition Familiale Premium/Professionnel/Entreprise/Édition Intégrale
- Windows Vista Édition Familiale Basique/Édition Familiale Premium/Professionnel/Entreprise/Édition Intégrale (Service Pack 2)
- Windows XP Édition Familiale/Professionnel (Service Pack 3)

Mac OS

- Mac OS X (version 10.5.8 ou 10.6.7)

Visitez le site Web Nikon pour obtenir les toutes dernières informations sur la compatibilité des systèmes d'exploitation.

1 Démarrez l'ordinateur et insérez le CD-ROM d'installation de ViewNX 2 dans le lecteur de CD-ROM.

- Mac OS : Lorsque la fenêtre **ViewNX 2** s'affiche, double-cliquez sur l'icône **Welcome**.

2 Sélectionnez une langue dans la boîte de dialogue de sélection de la langue pour ouvrir la fenêtre d'installation.

- Si la langue de votre choix n'est pas disponible, cliquez sur **Sélection de votre région** pour choisir une autre région puis sélectionnez la langue souhaitée (le bouton **Sélection de votre région** n'est pas disponible dans la version européenne).
- Cliquez sur **Suivant** pour afficher la fenêtre d'installation.



3 Démarrez l'installation.

- Nous vous recommandons de cliquer sur **Guide d'installation** dans la fenêtre d'installation pour consulter les informations d'aide à l'installation et la configuration système requise avant d'installer ViewNX 2.
- Cliquez sur **Installation par défaut (recommandée)** dans la fenêtre d'installation.

4 Téléchargez le logiciel.

- Lorsque l'écran **Téléchargement de logiciels** s'affiche, cliquez sur **J'accepte - Commencer le téléchargement**.
- Suivez les instructions affichées à l'écran pour installer le logiciel.

5 Quittez le programme d'installation une fois que l'écran d'installation terminée s'affiche.

- Windows : Cliquez sur **Oui**.
- Mac OS : Cliquez sur **OK**.

Les logiciels suivants sont installés :

- ViewNX 2 (comprend les trois modules ci-dessous)
 - Nikon Transfer 2 : Pour le transfert d'images sur l'ordinateur
 - ViewNX 2 : Pour l'affichage, l'édition et l'impression des images transférées
 - Nikon Movie Editor : Pour l'édition de base des clips vidéo transférés
- Panorama Maker 5 (pour la création d'une photo panoramique simple utilisant une série d'images prises en mode Scène Panoramique assisté)
- QuickTime (Windows uniquement)

6 Retirez le CD-ROM d'installation de ViewNX 2 du lecteur de CD-ROM.

Transfert d'images sur l'ordinateur

1 Choisissez la méthode de copie des images sur l'ordinateur.

Vous avez le choix entre les méthodes suivantes :

- **Connexion USB directe** : mettez l'appareil photo hors tension et vérifiez que la carte mémoire est insérée dans l'appareil photo. Connectez l'appareil photo à l'ordinateur à l'aide du câble USB UC-E6 fourni. L'appareil photo se met automatiquement sous tension.

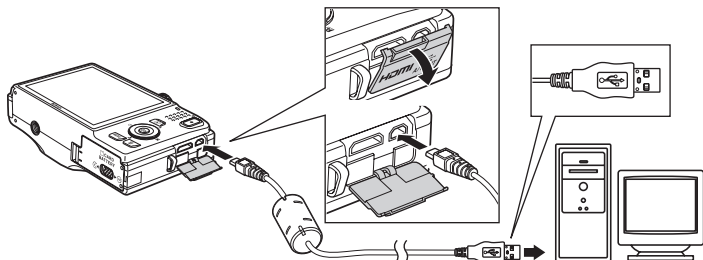

- **Logement pour carte SD** : si votre ordinateur est équipé d'un logement pour carte SD, vous pouvez insérer la carte directement dans le logement.
- **Lecteur de carte SD** : connectez un lecteur de cartes (disponible séparément auprès de fournisseurs tiers) à l'ordinateur et insérez la carte mémoire.

Si un message vous invite à choisir un programme, sélectionnez Nikon Transfer 2.

• Utilisateurs de Windows 7

Si la boîte de dialogue illustrée à droite s'affiche, suivez les étapes ci-dessous pour sélectionner Nikon Transfer 2.

- 1 Sous **Importer vos images et vos vidéos**, cliquez sur **Modifier le programme**. Une boîte de dialogue de sélection de programmes s'affiche ; sélectionnez **Importer le fichier avec Nikon Transfer 2** et cliquez sur **OK**.
- 2 Double-cliquez sur **Importer le fichier**.



Si la carte mémoire contient un grand nombre d'images, le démarrage de Nikon Transfer 2 peut demander un certain temps. Attendez que Nikon Transfer 2 démarre.

☑ Connexion du câble USB

La connexion risque de ne pas être détectée si l'appareil est connecté à l'ordinateur via un concentrateur USB.

2 Transférez les images sur l'ordinateur.

- Vérifiez que le nom de l'appareil photo connecté ou du disque amovible s'affiche dans l'écran « Source » dans la zone « Options » de Nikon Transfer 2 (①).
- Cliquez sur **Démarrer le transfert** (②).

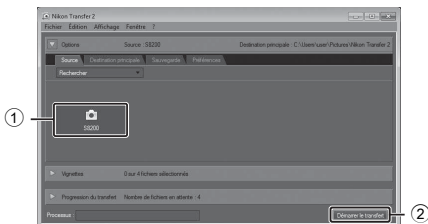

- Avec les réglages par défaut, toutes les images enregistrées sur la carte mémoire sont copiées sur l'ordinateur.

3 Terminez la connexion.

- Si l'appareil photo est connecté à l'ordinateur, mettez l'appareil photo hors tension et débranchez le câble USB.
- Si vous utilisez un lecteur de cartes ou un logement pour cartes, choisissez l'option appropriée sur le système d'exploitation de l'ordinateur afin d'éjecter le disque amovible correspondant à la carte mémoire, puis retirez la carte mémoire du lecteur de cartes ou du logement pour carte.

Visualisation des images

Démarrez ViewNX 2.

- Les images s'affichent dans ViewNX 2 une fois le transfert terminé.
- Consultez l'aide en ligne pour en savoir plus sur l'utilisation de ViewNX 2.

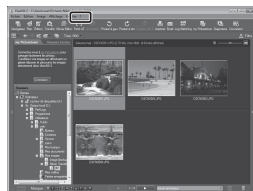

Démarrer ViewNX 2 manuellement

- **Windows** : double-cliquez sur le raccourci **ViewNX 2** du bureau.
- **Mac OS** : cliquez sur l'icône **ViewNX 2** du Dock.

Retouche des photos

Cliquez sur le bouton **Édition** dans la barre des tâches de ViewNX 2.



Les fonctions d'édition d'images incluent la correction des tons, l'ajustement de la netteté et le rognage (recadrage).

Édition des vidéos

Cliquez sur **Movie Editor** dans la barre des tâches de ViewNX 2.



Les fonctions d'édition de clips vidéo incluent la possibilité de supprimer les scènes que vous ne souhaitez pas conserver.

Impression des images

Cliquez sur **Imprimer** dans la barre des tâches de ViewNX 2.



Une boîte de dialogue s'affiche et vous pouvez imprimer les images à l'aide d'une imprimante connectée à l'ordinateur.

Enregistrement et lecture de clips vidéo

Vous pouvez enregistrer des clips vidéo en appuyant simplement sur la commande  (enregistrement vidéo).

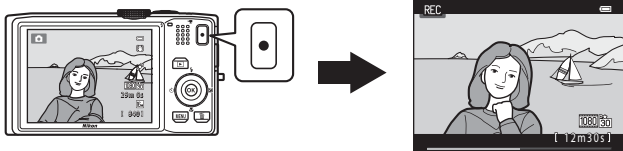

En mode de visualisation, appuyez sur la commande  pour lire un clip vidéo.

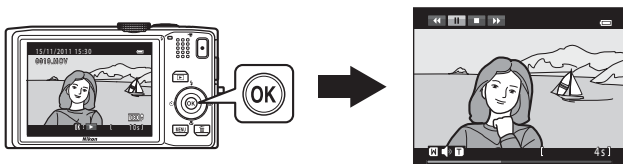

Enregistrement de clips vidéo

Vous pouvez enregistrer des clips vidéo en appuyant simplement sur la commande ● (📹 enregistrement vidéo).

Les tonalités de couleurs, la balance des blancs et autres réglages sont identiques lors de l'enregistrement de clips vidéo et lors de la photographie d'images fixes.

1 Affichez l'écran de prise de vue.

- L'icône de l'option vidéo sélectionnée s'affiche. Le réglage par défaut est  **HD 1080p★ (1920×1080)** (📖 91).
- * La durée maximale de la vidéo indiquée dans les illustrations de ce manuel l'est seulement à titre d'exemple.



2 Appuyez sur la commande ● (📹 enregistrement vidéo) pour lancer l'enregistrement du clip vidéo.

- L'appareil effectue la mise au point au centre de la vue. Les zones de mise au point ne s'affichent pas pendant l'enregistrement.
- Lorsque vous enregistrez des vidéos en utilisant  ou un réglage d'options vidéo avec un format d'image 16:9, l'écran de prise de vue passe au format d'image 16:9 (la zone indiquée à droite est enregistrée).
- Si **Infos photos** dans **Réglages du moniteur** (📖 94) du menu Configuration est réglé sur **Cadre vidéo+infos auto**, vous pouvez vérifier la zone qui sera visible dans le clip vidéo avant le démarrage de l'enregistrement du clip vidéo.
- La durée restante approximative de la vidéo s'affiche.  s'affiche lors de l'enregistrement dans la mémoire interne.
- L'enregistrement s'arrête automatiquement lorsque la durée d'enregistrement maximale d'un clip vidéo est atteinte.



3 Appuyez à nouveau sur la commande ● (📹 enregistrement vidéo) pour arrêter l'enregistrement.

☑ Remarques concernant l'enregistrement de clips vidéo

Une fois l'enregistrement terminé, le clip vidéo n'est enregistré intégralement dans la mémoire interne ou sur la carte mémoire qu'après l'affichage de l'écran de prise de vue. **N'ouvrez jamais le volet du logement pour accumulateur/carte mémoire** avant l'enregistrement complet des clips vidéo. Si vous retirez la carte mémoire ou l'accumulateur pendant l'enregistrement d'un clip vidéo, vous risquez de perdre les données du clip vidéo ou d'endommager l'appareil photo ou la carte mémoire.

✓ Remarques concernant l'enregistrement de clips vidéo

- Les cartes mémoire conformes à la classe 6 ou supérieure du classement des vitesses SD sont recommandées pour l'enregistrement de clips vidéo (📖 19). L'enregistrement d'un clip vidéo peut s'interrompre de manière inattendue en cas d'utilisation d'une carte mémoire de niveau de vitesse inférieur.
- L'utilisation du zoom numérique peut entraîner une certaine dégradation de la qualité de l'image. Si le zoom numérique n'est pas utilisé lorsque l'enregistrement du clip vidéo démarre, vous pouvez tourner la commande de zoom et la maintenir sur la position **T** pour effectuer un zoom sur l'image à l'aide du zoom optique. Le zoom s'arrête dans ce cas au zoom optique maximum. Relâchez la commande de zoom puis tournez-la à nouveau vers **T** pour agrandir l'image à l'aide du zoom numérique.
- Une fois l'enregistrement terminé, le zoom numérique s'éteint.
- Il se peut que le bruit des mouvements de la commande de zoom, du zoom, de l'objectif d'autofocus, de la réduction de vibration et du fonctionnement de l'ouverture en cas de changement de luminosité soit enregistré.
- Les phénomènes suivants peuvent se produire sur le moniteur lors de l'enregistrement de clips vidéo. Ils seront visibles dans les clips vidéo enregistrés.
 - Des bandes peuvent apparaître sur les images en cas d'éclairage fluorescent, à vapeur de mercure ou à vapeur de sodium
 - Les sujets qui se déplacent rapidement d'un bord à l'autre de la vue, par exemple une voiture ou un train en marche, peuvent sembler de travers
 - L'image du clip vidéo tout entier peut être de travers si l'appareil photo est en mode panoramique.
 - Des éclairages ou autres zones lumineuses peuvent laisser des images résiduelles lorsque vous bougez l'appareil photo

✓ Température de l'appareil photo

- L'appareil photo peut devenir chaud lorsque vous enregistrez des clips vidéo pendant une période prolongée ou lorsqu'il est utilisé dans un endroit très chaud.
- Si l'intérieur de l'appareil photo atteint une température extrêmement élevée lors de l'enregistrement de clips vidéo, l'appareil photo arrête automatiquement l'enregistrement pendant 30 secondes. La durée restante avant que l'appareil photo cesse d'enregistrer (🕒 30 s) s'affiche. Cinq secondes après avoir cessé l'enregistrement, l'appareil photo s'éteint de lui-même. Laissez l'appareil photo éteint jusqu'à ce que l'intérieur ait refroidi.

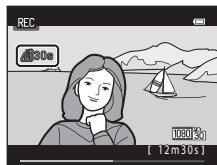





✓ Remarques concernant l'autofocus

Il se peut que l'autofocus ne fonctionne pas correctement, comme expliqué dans la section « Autofocus » (📖 29). Essayez les méthodes suivantes lorsque vous enregistrez des clips vidéo comportant ce type de sujets.

1. Avant la prise de vue, réglez **Mode autofocus** sur **AF-S AF ponctuel** (réglage par défaut) dans le menu Vidéo.
2. Dirigez l'appareil photo de manière à ce qu'un autre sujet se trouvant à la même distance de l'objectif que le sujet souhaité soit au centre du moniteur, appuyez sur la commande **●** (📹 enregistrement vidéo), puis visez le sujet souhaité une fois que l'enregistrement a démarré.

Options vidéo et durée maximale de la vidéo





Options vidéo (📖 91)	Mémoire interne (environ 89 Mo)	Carte mémoire (4 Go) ²
 HD 1080p ★ (1920×1080) (réglage par défaut)	37 s ¹	25min
 HD 1080p (1920×1080)	57s	40 min
 HD 720p (1280×720)	1 min 25 s	60 min
 iFrame 540 (960×540)	33 s ¹	25 min
 VGA (640×480)	4 min 11 s	3 h

Toutes ces valeurs sont approximatives. La durée maximale de la vidéo peut varier selon la marque de la carte mémoire, même dans le cas de cartes mémoire de capacité identique.

¹ La durée maximale de la vidéo par clip vidéo est de 25 secondes.

² Chaque clip vidéo est limité à une taille de fichier de 4 Go et à une durée de 29 minutes, même s'il y a suffisamment d'espace libre sur la carte mémoire pour un enregistrement plus long. La durée maximale de la vidéo qui peut être enregistrée par clip vidéo s'affiche pendant l'enregistrement.

Fonctions disponibles en mode d'enregistrement de clip vidéo



- Les réglages de curseur créatif, de balance des blancs (en mode  (auto), mode de prise de vue en continu) ou de correction de l'exposition sont également appliqués lors de l'enregistrement de clips vidéo. Le ton résultant de l'utilisation du mode d'effets spéciaux (📖 53) ou du mode Scène (📖 40) est également appliqué aux clips vidéo. Lorsque le mode macro est activé, il est possible d'enregistrer des clips vidéo de sujets plus proches de l'appareil. Vérifiez les réglages avant de lancer l'enregistrement.
- Activez le retardateur (📖 59) et appuyez sur la commande  ( enregistrement vidéo) pour démarrer l'enregistrement d'un clip vidéo après dix ou deux secondes.
- Le flash ne se déclenche pas.
- Appuyez sur la commande **MENU** pour sélectionner l'onglet  (clip vidéo) et modifiez les réglages du menu Vidéo avant de lancer l'enregistrement d'un clip vidéo (📖 91).

Modification des réglages d'enregistrement vidéo (menu Vidéo)

Passez en mode de prise de vue → Commande MENU → Onglet  (11)

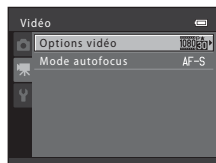
Les réglages suivants peuvent être modifiés.



Option	Description	
Options vidéo	Sélectionnez l'option vidéo souhaitée pour l'enregistrement. L'appareil photo peut enregistrer des clips vidéo à vitesse normale et des clips vidéo haute vitesse (HS) qui peuvent ensuite être visualisés au ralenti ou en accéléré.	 55
Mode autofocus	Sélectionnez la méthode d'autofocus utilisée pour l'enregistrement de clips vidéo à vitesse normale. En mode AF-S AF ponctuel (réglage par défaut), la mise au point est mémorisée lorsque l'enregistrement du clip vidéo démarre. Lorsque AF-F AF permanent est sélectionné, l'appareil photo effectue la mise au point en continu lors de l'enregistrement. Lorsque AF-F AF permanent est sélectionné, il est possible que vous entendiez le bruit engendré par la mise au point de l'appareil photo lorsque vous visionnez le clip vidéo enregistré. Si vous souhaitez éviter d'enregistrer ce bruit, sélectionnez AF-S AF ponctuel .	 59

Visualisation de clips vidéo

Appuyez sur la commande  pour accéder au mode de visualisation.

Les clips vidéo sont indiqués par l'icône Options vidéo ( 91).

Appuyez sur la commande  pour lire les clips vidéo.



Options vidéo



Fonctions disponibles lors de la visualisation

Tournez le sélecteur multidirectionnel pour faire avancer ou rembobiner le clip vidéo.





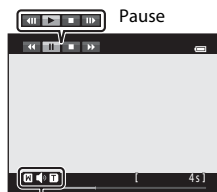











Les commandes de visualisation s'affichent dans la partie supérieure du moniteur.

Appuyez sur le sélecteur multidirectionnel  ou  pour sélectionner une commande. Les opérations décrites ci-après sont disponibles.



Indicateur de volume

Pendant la visualisation





Fonction	Icône	Description
Effectuer un retour rapide		Maintenez la commande  enfoncée pour rembobiner le clip vidéo.
Effectuer une avance rapide		Maintenez la commande  enfoncée pour faire avancer rapidement le clip vidéo.
Suspendre la visualisation		Appuyez sur la commande  pour suspendre la visualisation. Les opérations suivantes peuvent être réalisées pendant la visualisation à l'aide des commandes affichées dans la partie supérieure du moniteur.
		 Appuyez sur la commande  pour rembobiner le clip vidéo. Maintenez la commande  enfoncée pour rembobiner en continu.*
		 Appuyez sur la commande  pour faire avancer le clip vidéo. Maintenez la commande  enfoncée pour avancer en continu.*
		 Appuyez sur la commande  pour reprendre la visualisation.
Mettre fin à la visualisation		Appuyez sur la commande  pour revenir au mode de visualisation plein écran.

* Vous pouvez également avancer ou rembobiner le clip vidéo en tournant le sélecteur multidirectionnel.

Réglage du volume

Tournez la commande de zoom vers **T** ou **W** ( 2) lors de la visualisation.

Suppression de clips vidéo

Pour supprimer un clip vidéo, sélectionnez le clip vidéo souhaité en mode de visualisation plein écran ( 30) ou en mode de visualisation par planche d'imagettes ( 31) et appuyez sur la commande  ( 32).



✓ Remarques concernant la lecture de clips vidéo

- Le COOLPIX S8200 ne peut pas lire les clips vidéo enregistrés avec une autre marque ou un autre modèle d'appareil photo numérique.
- L'histogramme et les informations de prise de vue ne s'affichent pas pour les clips vidéo ( 8).

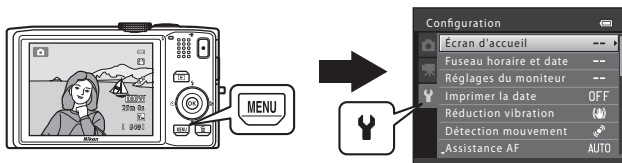

Réglages généraux de l'appareil photo

Ce chapitre décrit les différents réglages que vous pouvez ajuster dans le menu Configuration .



- Reportez-vous à la section « Utilisation des menus (commande **MENU**) » ( 11) pour plus d'informations sur l'utilisation des menus de l'appareil photo.
- Pour plus d'informations sur chaque réglage, reportez-vous à la section « Menu Configuration » dans la Section de référence ( 60).

Menu Configuration

Appuyez sur la commande MENU → Onglet  (Configuration) ( 11)



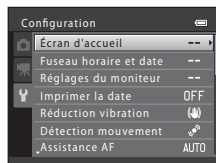





Depuis l'écran de menu, sélectionnez l'onglet  pour afficher le menu Configuration. Vous pouvez alors modifier les réglages suivants.



Option	Description	
Écran d'accueil	Permet de sélectionner l'image affichée comme écran d'accueil lors de la mise sous tension de l'appareil photo. Sélectionnez COOLPIX pour afficher le logo COOLPIX. Sélectionnez Choisir une image pour utiliser une image prise avec l'appareil photo comme écran d'accueil. Par défaut, l'écran d'accueil ne s'affiche pas.	 60
Fuseau horaire et date	Permet de définir les réglages liés à la date et l'heure de l'appareil photo. Le réglage Fuseau horaire vous permet de spécifier le fuseau horaire où vous utiliserez principalement l'appareil photo et d'indiquer si l'heure d'été est ou non en vigueur. Lorsque la destination () est sélectionnée, l'appareil photo calcule automatiquement la différence d'heure entre la destination et le fuseau horaire du domicile () et enregistre les images à l'aide de la date et de l'heure de la destination.	 61
Réglages du moniteur	Permet d'ajuster les réglages du moniteur. <ul style="list-style-type: none"> • Infos photos vous permet de sélectionner le type d'information qui s'affiche en mode de prise de vue et en mode de visualisation. Si vous sélectionnez Quadrillage+infos auto, une grille s'affiche lors de la prise de vue pour vous aider à cadrer la photo. • Luminosité vous permet d'ajuster la luminosité du moniteur. 	 64
Imprimer la date	Permet d'imprimer la date et l'heure de prise de vue sur les images au moment de la prise de vue. Le réglage par défaut est Désactivée . <ul style="list-style-type: none"> • La date et l'heure de prise de vue ne sont pas imprimées sur les images capturées en mode Panoramique ou sur les clips vidéo. 	 66
Réduction vibration	Permet de réduire l'effet de flou provoqué par le bougé d'appareil lors de la prise de vue. Le réglage par défaut est Activée . <ul style="list-style-type: none"> • Si vous utilisez un trépied pour stabiliser l'appareil photo lors de la prise de vue, réglez cette fonction sur Désactivée pour éviter tout dysfonctionnement de cette fonction. 	 67

Option	Description	
Détection mouvement	<p>Si l'option est réglée sur Automatique (réglage par défaut), lorsque l'appareil photo détecte un bougé d'appareil ou le mouvement d'un sujet lors de la prise de vue, il accroît automatiquement la sensibilité et la vitesse d'obturation afin de réduire le flou. L'indicateur  vire au vert lorsque l'appareil photo détecte un bougé d'appareil et augmente la vitesse d'obturation.</p> <ul style="list-style-type: none"> • Dans certains modes ou réglages de prise de vue, le mouvement n'est pas détecté. Dans ces cas, l'indicateur  ne s'affiche pas. 	 68
Assistance AF	<p>Lorsque l'option est réglée sur Automatique (réglage par défaut), l'illuminateur d'assistance AF ( 2) s'allume lors de la prise de vue dans un environnement sombre pour aider l'appareil photo à effectuer la mise au point.</p> <ul style="list-style-type: none"> • L'illuminateur d'assistance AF a une portée d'environ 2,2 m en position grand-angle maximal et d'environ 1,4 m en position téléobjectif maximal. • Même si Automatique est sélectionné, il se peut que l'illuminateur d'assistance AF ne s'allume pas selon la position de la zone de mise au point ou le mode Scène sélectionné. 	 69
Zoom numérique	<p>Lorsque l'option est réglée sur Activé (réglage par défaut), vous pouvez utiliser le zoom numérique en tournant la commande de zoom vers T () afin d'effectuer un zoom avant au-delà de la position de zoom optique maximal ( 27).</p>	 70
Réglages du son	<p>Permet d'activer ou de désactiver divers sons de fonctionnement de l'appareil photo.</p> <ul style="list-style-type: none"> • Les sons de fonctionnement de l'appareil photo ne sont pas audibles dans certains modes, par exemple le mode  (animaux domestiques). 	 71
Extinction auto	<p>Permet de régler le délai au bout duquel le moniteur s'éteint pour économiser l'énergie. Le réglage par défaut est 1 min.</p>	 72
Formater la mémoire/ Formatage de la carte	<p>Permet de formater la mémoire interne (uniquement lorsqu'une carte mémoire n'est pas insérée) ou la carte mémoire (lorsqu'une carte mémoire est insérée).</p> <ul style="list-style-type: none"> • Toutes les données stockées dans la mémoire interne ou sur la carte mémoire sont supprimées lors du formatage et ne peuvent pas être restaurées. Veillez à enregistrer les images que vous souhaitez conserver en les transférant sur un ordinateur avant le formatage. 	 73
Langue/Language	<p>Permet de modifier la langue d'affichage de l'appareil photo.</p>	 74
Réglages TV	<p>Définissez ces réglages en fonction de votre téléviseur. Vous pouvez sélectionner le mode de sortie vidéo (NTSC ou PAL) et ajuster les réglages de sortie HDMI.</p>	 74

Menu Configuration

Option	Description	
Charge par ordinateur	<p>Lorsque l'option est réglée sur Automatique (réglage par défaut), vous pouvez recharger l'accumulateur de l'appareil photo en connectant l'appareil à un ordinateur (à condition que l'ordinateur dispose d'une capacité d'alimentation).</p> <ul style="list-style-type: none"> • La charge de l'accumulateur par ordinateur demande plus de temps que si vous utilisez l'adaptateur de charge EH-69P. En outre, lors de la charge par ordinateur et du transfert d'images sur l'ordinateur, la charge de l'accumulateur demande davantage de temps. 	 75
Délect. yeux fermés	<p>Sauf en mode de prise de vue en continu ou en mode Détecteur de sourire, l'appareil photo affiche le message Le sujet a fermé les yeux ? immédiatement après la prise de vue avec détection de visage ( 76) si l'appareil photo détecte un sujet qui a fermé les yeux, ce qui vous permet de vérifier l'image. Le réglage par défaut est Désactivée.</p>	 77
Pellicule	<p>Si Activée est sélectionné, les imajettes des images précédentes et suivantes s'affichent au bas du moniteur lorsque vous tournez le sélecteur multidirectionnel rapidement lors de la visualisation d'une image en mode de visualisation plein écran ( 30). Le réglage par défaut est Désactivée.</p>	 79
Réinitialisation	<p>Permet de réinitialiser les réglages de l'appareil photo à leurs valeurs par défaut.</p> <ul style="list-style-type: none"> • Certains réglages tels que Fuseau horaire et date et Langue/Language ne sont pas réinitialisés. 	 80
Version firmware	Affichez la version actuelle du firmware de l'appareil photo.	 83



Section de référence

La Section de référence fournit des informations détaillées ainsi que des conseils d'utilisation de l'appareil photo.

Prise de vue

- Utilisation du panoramique simplifié (prise de vue et visualisation)..... 07
- Utilisation du panoramique assisté..... 05

Visualisation

- Visualisation et suppression des images capturées en continu (séquence)..... 07
- Édition d'images fixes 10
- Connexion de l'appareil photo à un téléviseur (affichage d'images sur un téléviseur) 21
- Connexion de l'appareil photo à une imprimante (impression directe) 23

Menus

- Menu Prise de vue (pour le mode (auto), mode de prise de vue en continu) 30
- Description du Menu Visualisation 43
- Menu Vidéo 55
- Menu Configuration 60

Informations supplémentaires

- Noms de dossiers et de fichiers 84
- Accessoires optionnels 85
- Messages d'erreur..... 86

Utilisation du panoramique simplifié (prise de vue et visualisation)

Prise de vue en mode Panoramique simplifié

- 1 Tournez le sélecteur de mode vers **SCENE**, appuyez sur la commande **MENU** et sélectionnez **Panoramique** (📖 39).

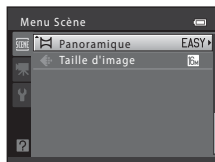
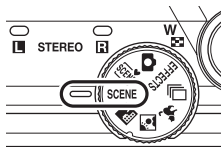

- 2 Sélectionnez **EASY Panoramique simplifié** et appuyez sur la commande **OK**.

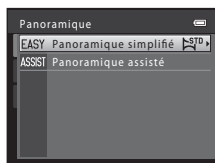

- 3 Sélectionnez **Normal (180°)** ou **Large (360°)** comme plage de prise de vue, et appuyez sur la commande **OK**.

- Lorsque l'appareil photo est orienté à l'horizontale, la taille d'image (largeur x hauteur) est la suivante.
 - **Normal (180°)** :
3200 x 560 en cas de déplacement horizontal
1024 x 3200 en cas de déplacement vertical
 - **Large (360°)** :
6400 x 560 en cas de déplacement horizontal
1024 x 6400 en cas de déplacement vertical
- Lorsque l'appareil photo est orienté à la verticale, la direction ainsi que la largeur et la hauteur sont inversées.

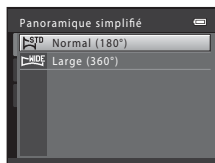

- 4 Cadrez la première extrémité de la scène panoramique, puis appuyez sur le déclencheur à mi-course pour effectuer la mise au point.

- La position de zoom est fixée en position grand-angle maximal.
- Un quadrillage s'affiche sur le moniteur.
- L'appareil photo fait la mise au point sur le sujet situé au centre de la vue.
- Vous pouvez régler la correction de l'exposition (📖 65).
- Si la mise au point et l'exposition ne sont pas correctes, essayez de mémoriser la mise au point (📖 78).

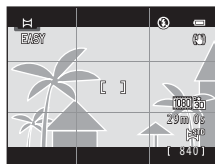

5 Appuyez sur le déclencheur jusqu'en fin de course, puis retirez votre doigt du déclencheur.

- ▷ s'affiche pour indiquer la direction du mouvement de l'appareil photo.



6 Déplacez l'appareil photo lentement et en ligne droite dans l'une des quatre directions, et commencez la prise de vue.

- Lorsque l'appareil photo détecte sa direction de mouvement, la prise de vue commence.
- Un repère indiquant la position de prise de vue actuelle s'affiche.
- Lorsque le repère de la position de prise de vue atteint l'extrémité, la prise de vue s'arrête.



Repère de position de prise de vue

Exemple de mouvement de l'appareil photo

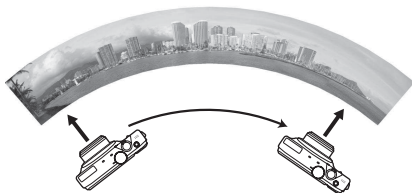

- L'opérateur, sans changer de position, déplace l'appareil photo à l'horizontale ou à la verticale dans un arc allant d'un bord du repère à l'autre.
- La prise de vue s'interrompt si le bord du repère n'est pas atteint dans les 15 secondes environ (en mode **STANDARD Normal (180°)**) ou dans les 30 secondes (en mode **HIDE Large (360°)**).

✓ Remarques sur la prise de vue en mode Panoramique simplifié

- La plage d'image affichée dans l'image enregistrée sera plus étroite que celle que vous voyez sur le moniteur lors de la prise de vue.
- Si vous déplacez l'appareil photo trop rapidement, s'il est trop secoué, ou si le sujet varie peu d'aspect (par exemple un mur ou une prise de vue dans un lieu sombre), une erreur se produit.
- Si la prise de vue s'interrompt avant que l'appareil photo ait atteint la moitié de la plage du panoramique, aucune image de panoramique n'est enregistrée.
- Si plus de la moitié d'une plage de panoramique a été capturée, mais que la prise de vue s'interrompt avant d'atteindre l'extrémité de la plage, la plage non capturée est enregistrée et affichée en gris.

Visualisation d'images en mode Panoramique simplifié (visualisation par défilement)

Passez en mode de visualisation (📖 30), affichez une image capturée avec la fonction Panoramique simplifié en mode de visualisation plein écran, puis appuyez sur la commande **OK** pour afficher le bord court de l'image sur tout le moniteur, et déplacez (faites défiler) automatiquement la zone affichée.

- L'image défile dans la direction dans laquelle vous avez déplacé l'appareil photo lors de la prise de vue.
- Tournez le sélecteur multidirectionnel pour avancer ou revenir en arrière.

Les commandes de visualisation s'affichent dans la partie supérieure du moniteur lors de la visualisation. Appuyez sur le sélecteur multidirectionnel ◀ ou ▶ pour sélectionner une commande, puis appuyez sur la commande **OK** pour utiliser les opérations suivantes.

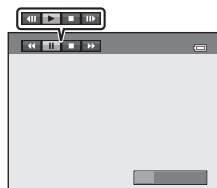
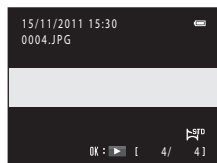

Fonction	Icône	Description	
Effectuer un retour rapide	◀◀	Maintenez enfoncée la commande OK pour faire défiler en arrière rapidement.	
Effectuer une avance rapide	▶▶	Maintenez enfoncée la commande OK pour faire défiler en avant rapidement.	
Suspendre la visualisation	⏸	Les opérations suivantes peuvent être réalisées pendant la visualisation à l'aide des commandes affichées dans la partie supérieure du moniteur	
		◀◀	Maintenez la commande OK enfoncée pour rembobiner.*
		▶▶	Maintenez la commande OK enfoncée pour défiler.*
		▶	Reprendre le défilement automatique.
Mettre fin à la visualisation	■	Passer au mode de visualisation plein écran.	

* Vous pouvez également activer le défilement en tournant le sélecteur multidirectionnel.

✓ Remarques concernant les images capturées en mode Panoramique simplifié

L'histogramme et les informations de prise de vue ne s'affichent pas pour les images capturées en mode Panoramique simplifié (📖 8).

✓ Remarques concernant la visualisation par défilement du panoramique simplifié

Il arrive que l'appareil photo ne puisse pas visualiser par défilement ou effectuer un zoom avant sur les images de panoramique simplifié capturées avec une autre marque ou un autre modèle d'appareil photo numérique.

Utilisation du panoramique assisté

Utilisez un trépied pour obtenir de meilleurs résultats. Réglez **Réduction vibration** (67) sur **Désactivée** dans le menu Configuration si vous utilisez un trépied pour stabiliser l'appareil photo.

- 1 Tournez le sélecteur de mode vers **SCENE**, appuyez sur la commande **MENU** et sélectionnez **Panoramique** (39).

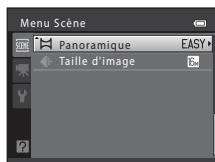
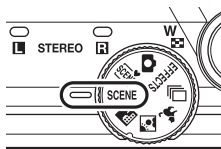

- 2 Sélectionnez **ASSIST Panoramique assisté** et appuyez sur la commande **OK**.

- Des icônes de direction du panoramique s'affichent pour indiquer la direction de regroupement des images.

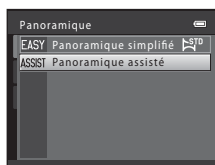

- 3 Sélectionnez la direction à l'aide du sélecteur multidirectionnel, puis appuyez sur la commande **OK**.

- Sélectionnez la direction dans laquelle les images doivent être regroupées sur le panoramique ; droite (D), gauche (G), haut (H) ou bas (B).
- L'icône de direction du panoramique de couleur jaune (D) s'affiche pour indiquer la direction actuelle et vous pouvez valider la direction en appuyant sur **OK**. L'icône est remplacée par l'icône blanche de direction fixe D.
- Le cas échéant, utilisez le mode de flash (56), le retardateur (59), le mode macro (64) et la correction de l'exposition (65) à cette étape.
- Appuyez à nouveau sur la commande **OK** pour sélectionner une autre direction.

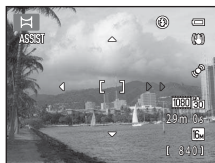

- 4 Cadrez la première partie de la scène panoramique et prenez la première photo.

- L'appareil photo fait la mise au point sur le sujet situé au centre de la vue.
- Un tiers de l'image s'affiche en translucide.



5 Prenez la photo suivante.

- Cadrez l'image suivante de manière à ce qu'un tiers du cadre chevauche la première image, puis appuyez sur le déclencheur.
- Répétez cette procédure jusqu'à obtention du nombre nécessaire d'images pour terminer la scène.



6 Appuyez sur la commande **OK** lorsque la prise de vue est terminée.

- L'appareil photo revient à l'étape 3.



Remarques concernant la fonction Panoramique assisté

- Réglez le mode de flash, le retardateur, le mode macro et la correction d'exposition avant de prendre la première photo. Vous ne pourrez plus modifier ces réglages une fois la première photo prise. Il est impossible de supprimer des images ou d'ajuster le zoom ou le réglage **Taille d'image** (71) une fois la première photo prise.
- La prise de vue prend fin si la fonction Extinction auto (72) est activée. Si l'appareil photo passe en mode veille pendant la prise de vue, réglez **Extinction auto** sur une durée plus longue.

Indicateur AE/AF-L

En mode Panoramique assisté, l'exposition, la balance des blancs et la mise au point de toutes les images d'un panoramique sont fixées aux valeurs de la première photo de chaque série.

Lorsque vous avez pris la première photo, **AE/AF-L** s'affiche pour indiquer que l'exposition, la balance des blancs et la mise au point sont mémorisées.



Regroupement d'images pour créer un panoramique

Transférez les images sur un ordinateur (84) et servez-vous de Panorama Maker 5 pour les regrouper en un panoramique unique.

Installez Panorama Maker 5 à partir du CD-ROM d'installation de ViewNX 2 fourni.

- Après avoir installé Panorama Maker 5, démarrez le logiciel comme expliqué ci-dessous.
Windows : Sélectionnez le menu **Démarrer** > **Tous les programmes** > **ArcSoft Panorama Maker 5** > **Panorama Maker 5**
Mac OS X : Ouvrez le dossier **Applications** > double-cliquez sur **Panorama Maker 5**
- Pour des informations sur l'utilisation de Panorama Maker 5, reportez-vous aux instructions à l'écran et aux informations d'aide contenues dans Panorama Maker 5.

Pour en savoir plus

Reportez-vous à la section « Noms de dossiers et de fichiers » (84) pour obtenir de plus amples informations.

Visualisation et suppression des images capturées en continu (séquence)

Chaque série d'images capturées en utilisant les réglages suivants est enregistrée dans une séquence.

- Mode de prise de vue en continu (📖 50)
 - Rafale
 - Mémoire prédéclench.
 - Rafale H : 120 vps
 - Rafale H : 60 vps
 - Délect. sourire continu
- Mode Scène (📖 40)
 - Sport
 - Mode Animaux domestiques (lorsque **Rafale** est sélectionné)

Visualisation de séquences

En mode de visualisation plein écran ou en mode de visualisation par planche d'imagettes (📖 31), la première image de la séquence est utilisée comme « image représentative », c'est-à-dire qu'elle s'affiche pour représenter les images de la séquence.

Pendant l'affichage de l'image représentative d'une séquence en mode de visualisation plein écran, appuyez sur la commande **OK** pour afficher chaque image d'une séquence individuellement. Pour revenir à l'affichage par Image représentative seule, appuyez sur la commande ▲ du sélecteur multidirectionnel.

Les opérations suivantes sont disponibles lors de l'affichage individuel de chaque image d'une séquence.

- Choisir une image : tournez le sélecteur multidirectionnel ou appuyez sur ◀ ou ▶.
- Effectuer un zoom avant : tournez la commande de zoom vers **T** (🔍) (📖 31).
- Afficher l'histogramme et les informations de prise de vue : appuyez sur la commande **OK**.

✓ Remarques concernant les séquences

L'appareil photo ne peut pas afficher les images qui ont été capturées en continu en tant que séquence si ces images l'ont été avec un appareil photo d'un autre modèle ou d'une autre marque.

✓ Remarques concernant les images capturées dans une séquence

L'histogramme et les informations de prise de vue ne s'affichent pas lorsque seule une image représentative d'une séquence s'affiche (📖 8).

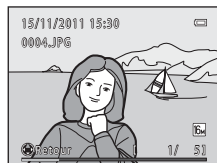
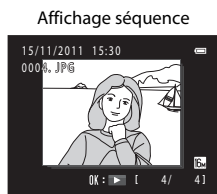

Visualisation et suppression des images capturées en continu (séquence)

Mode d'affichage des séquences sur l'écran de visualisation

En mode de visualisation par planche d'imagettes, les images s'affichent comme illustré ci-dessous.



Planche de 4/9/16 imagettes





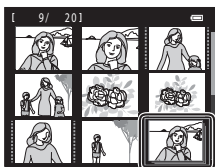

Planche de 72 imagettes

Lorsque **Options affichage séquence** ()54) dans le menu Visualisation est réglé sur **Chaque image**, si vous sélectionnez des images dans une séquence en mode de visualisation plein écran ou en mode d'affichage par planche d'imagettes, l'icône  s'affiche.

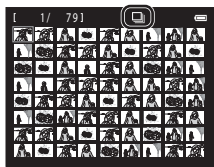
Options affichage séquence













Sélectionnez **Options affichage séquence** ()54) dans le menu Visualisation pour définir l'affichage de toutes les séquences à l'aide de leur image représentative seulement ou pour les afficher en tant qu'images individuelles.

Modification de l'image représentative d'une séquence

Vous pouvez changer l'image représentative d'une séquence en utilisant **Choix image représentative** ()54) dans le menu Visualisation.

Fonctions disponibles lors de la visualisation de séquences

Les opérations de menu suivantes sont disponibles lorsque vous appuyez sur la commande **MENU** lors de la visualisation d'images capturées dans une séquence :



- Retouche rapide¹ ()12)
- Maquillage¹ ()14)
- Commande d'impression² ()43)
- Protéger² ()47)
- Mini-photo¹ ()18)
- Copier² ()52)
- Choix image représentative ()54)
- D-Lighting¹ ()13)
- Filtres¹ ()16)
- Diaporama ()46)
- Rotation image¹ ()49)
- Annotation vocale¹ ()50)
- Options affichage séquence ()54)

¹ Appuyez sur la commande **MENU** après avoir visualisé les images individuelles. Les réglages peuvent être appliqués aux images individuelles.

² Si vous appuyez sur la commande **MENU** lors de la visualisation de l'image représentative d'une séquence seulement, les mêmes réglages peuvent être appliqués à toutes les images de cette séquence. Appuyez sur la commande **MENU** après avoir visualisé les images individuelles pour appliquer les réglages aux images individuelles.

Suppression des images d'une séquence

Si **Options affichage séquence** (🔍54) dans le menu Visualisation est réglé sur **Image représentative seule**, appuyez sur la commande  pour sélectionner une méthode de suppression et supprimer les images suivantes.

- Si seule l'image représentative s'affiche pour représenter toutes les images :
 - **Image actuelle** : Lorsqu'une séquence est sélectionnée, toutes les images de cette séquence sont supprimées.
 - **Effacer la sélection** : Lorsque l'image représentative est sélectionnée dans l'écran de sélection des images à supprimer ( 33), toutes les images de la séquence sont supprimées.
 - **Toutes les images** : Toutes les images sont supprimées, y compris la séquence actuellement affichée.
- Si l'image représentative est sélectionnée et que vous appuyez sur la commande  pour afficher chaque image individuelle de la séquence avant d'appuyer sur la commande  :

Les méthodes de suppression changent comme suit.

- **Effacer l'image actuelle** : L'image actuellement affichée est supprimée.
- **Effacer la sélection** : Lorsque plusieurs images d'une même séquence sont sélectionnées dans l'écran de sélection des images à supprimer ( 33), les images sélectionnées sont supprimées.
- **Effacer toute la séquence** : Toutes les images de la séquence, y compris l'image actuellement affichée, sont supprimées.

Édition d'images fixes

Fonctions d'édition

Utilisez le COOLPIX S8200 pour retoucher des images directement sur l'appareil et les enregistrer en tant que fichiers distincts (🔍84). Les fonctions d'édition décrites ci-après sont disponibles.

Fonction d'édition	Description
Retouche rapide (🔍12)	Créer facilement des copies retouchées en améliorant le contraste et la saturation.
D-Lighting (🔍13)	Créer une copie de l'image en cours avec une luminosité et un contraste optimisés en éclaircissant les zones sombres.
Maquillage (🔍14)	Adoucir les tons chair du visage.
Filtres (🔍16)	Vous pouvez utiliser les filtres numériques pour appliquer divers effets aux images. Les types d'effets incluent Filtre étoiles , Fisheye , Effet miniature et Peinture .
Mini-photo (🔍18)	Créer une copie de taille réduite des images, parfaitement adaptée à un envoi par e-mail en tant que pièce jointe.
Recadrage (🔍19)	Recadrer une partie de l'image. Permet d'effectuer un zoom avant sur un sujet ou d'organiser une composition.

🔍 Remarques concernant l'édition d'images

- Il n'est pas possible d'éditer les images capturées en réglant la **Taille d'image** sur 📷 4608x2592 (📖 71).
- Il n'est pas possible d'éditer les images capturées en mode Panoramique simplifié (📖 49, 🔍2).
- Les fonctions d'édition du COOLPIX S8200 ne peuvent pas être utilisées pour les images capturées avec une autre marque ou un autre modèle d'appareil photo numérique.
- Si aucun visage n'est détecté dans une image, aucune copie ne peut être créée à l'aide de la fonction Maquillage (🔍14).
- Il se peut que les copies éditées créées avec le COOLPIX S8200 ne s'affichent pas correctement sur une autre marque ou un autre modèle d'appareil photo numérique. Il peut également être impossible de les transférer vers un ordinateur à l'aide d'une autre marque ou d'un autre modèle d'appareil photo numérique.
- Les fonctions d'édition ne sont pas disponibles lorsque la mémoire interne ou la carte mémoire ne dispose pas de suffisamment d'espace.
- Pour les séquences pour lesquelles seule une image représentative s'affiche (🔍7), effectuez l'une des opérations suivantes avant toute édition.
 - Appuyez sur la commande 📄 pour afficher les images individuelles, puis sélectionnez une image de la séquence
 - Réglez **Options affichage séquence** (🔍54) sur **Chaque image** de manière à ce que chaque image s'affiche individuellement, puis sélectionnez une image



Restrictions relatives à l'édition d'images

Lorsqu'une copie éditée est à nouveau modifiée par une autre fonction d'édition, vérifiez les restrictions suivantes.

Fonction d'édition utilisée	Fonctions d'édition que vous pouvez ajouter
Retouche rapide D-Lighting	Vous pouvez ajouter la fonction Maquillage, Filtres, Mini-photo ou Recadrage. Les fonctions Retouche rapide et D-Lighting ne peuvent pas être utilisées simultanément.
Maquillage Filtres	Vous pouvez ajouter la fonction Retouche rapide, D-Lighting, Mini-photo ou Recadrage. Vous pouvez aussi utiliser simultanément les fonctions Maquillage et Filtres.
Mini-photo Recadrage	Aucune autre retouche ne peut être ajoutée.



- Les copies créées avec des fonctions d'édition ne peuvent pas être à nouveau modifiées à l'aide de la fonction utilisée lors de leur création.
- Lorsque vous combinez la fonction Mini-photo ou Recadrage à une autre fonction d'édition, utilisez la fonction Mini-photo ou Recadrage une fois que les autres fonctions d'édition ont été appliquées.
- Le maquillage peut également être appliqué aux images capturée à l'aide de la fonction Maquillage ( 77).

Images d'origine et éditées

- Les copies créées à l'aide des fonctions d'édition ne seront pas effacées si l'image d'origine est effacée. De même, les images d'origine ne sont pas effacées si les copies créées à l'aide des fonctions d'édition sont effacées.
- Les copies modifiées sont enregistrées avec la même date et heure d'enregistrement que l'image d'origine.
- Les paramètres de commande d'impression ( 43) et de protection ( 47) ne sont pas conservés dans les copies éditées.

Retouche rapide : Amélioration du contraste et de la saturation

La fonction Retouche rapide peut être utilisée pour créer facilement des copies retouchées en améliorant le contraste et la saturation. Les copies créées avec la fonction Retouche rapide sont enregistrées en tant que fichiers distincts.

- 1 Sélectionnez une image en mode de visualisation plein écran ( 30) ou en mode de visualisation par planche d'imagettes (, 31), puis appuyez sur la commande MENU.

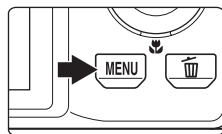

- 2 Sélectionnez  **Retouche rapide** à l'aide du sélecteur multidirectionnel et appuyez sur la commande **OK**.

- La version d'origine est affichée à gauche et la version modifiée, à droite.



- 3 Appuyez sur la commande **▲** ou **▼** du sélecteur multidirectionnel pour sélectionner le niveau d'amélioration à appliquer, puis appuyez sur la commande **OK**.

- Une nouvelle copie éditée est créée.
- Pour quitter sans enregistrer la copie, appuyez sur le sélecteur multidirectionnel **◀**.
- Les copies créées à l'aide de la fonction Retouche rapide sont indiquées par l'icône  qui s'affiche lors de la visualisation.

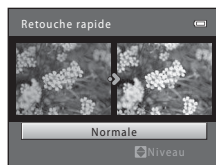



Pour en savoir plus

Reportez-vous à la section « Noms de dossiers et de fichiers » ( 84) pour obtenir de plus amples informations.

D-Lighting : Amélioration de la luminosité et du contraste

La fonction D-Lighting permet d'éclaircir les zones sombres d'une image afin de créer des copies optimisées en luminosité et contraste. Les copies optimisées sont enregistrées en tant que fichiers distincts.

- 1 Sélectionnez une image en mode de visualisation plein écran ( 30) ou en mode de visualisation par planche d'imagettes ( 31), puis appuyez sur la commande **MENU**.

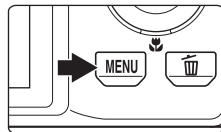

- 2 Sélectionnez  D-Lighting à l'aide du sélecteur multidirectionnel et appuyez sur la commande **OK**.

- La version d'origine est affichée à gauche et la version modifiée, à droite.



- 3 Sélectionnez **OK** puis appuyez sur la commande **OK**.

- Une nouvelle copie éditée est créée.
- Pour quitter sans enregistrer la copie, sélectionnez **Annuler**, puis appuyez sur la commande **OK**.
- Les copies créées à l'aide de la fonction D-Lighting sont indiquées par l'icône  qui s'affiche lors de la visualisation.



Pour en savoir plus

Reportez-vous à la section « Noms de dossiers et de fichiers » ( 84) pour obtenir de plus amples informations.

Maquillage : Adoucissement des tons chair

L'appareil photo détecte les visages dans les images et crée une copie avec les tons chair des visages adoucis. Les copies créées avec la fonction Maquillage sont enregistrées en tant que fichiers distincts.

- 1 Sélectionnez une image en mode de visualisation plein écran ( 30) ou en mode de visualisation par planche d'images ( 31), puis appuyez sur la commande **MENU**.

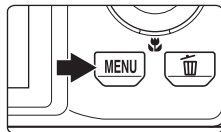

- 2 Sélectionnez  **Maquillage** à l'aide du sélecteur multidirectionnel et appuyez sur la commande **OK**.

- L'écran de sélection du niveau d'adoucissement s'affiche.
- Si aucun visage n'est détecté dans l'image, une alerte s'affiche et l'appareil photo revient au menu Visualisation.

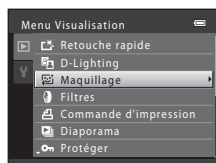

- 3 Appuyez sur la commande **▲** ou **▼** du sélecteur multidirectionnel pour sélectionner le niveau d'adoucissement, puis appuyez sur la commande **OK**.

- La boîte de dialogue de confirmation apparaît, avec le visage auquel la fonction Maquillage a été appliquée agrandi au centre du moniteur.
- Pour quitter sans enregistrer la copie, appuyez sur le sélecteur multidirectionnel **◀**.

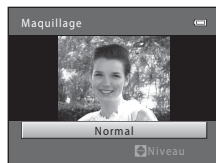

- 4 Vérifiez l'aperçu de la copie.

- Les tons chair de 12 visages maximum, en commençant par le plus proche du centre de la vue, sont adoucis.
- Si plusieurs visages ont été adoucis, appuyez sur la commande **◀** ou **▶** du sélecteur multidirectionnel pour afficher un autre visage.
- Appuyez à nouveau sur la commande **MENU** pour modifier le niveau d'adoucissement. Le moniteur affiche à nouveau l'écran présenté à l'étape 3.
- Lorsque vous appuyez sur la commande **OK**, une nouvelle copie éditée est créée.
- Les copies créées à l'aide de la fonction Maquillage sont indiquées par l'icône  qui s'affiche lors de la visualisation.

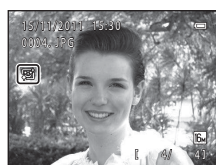
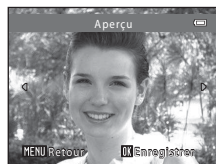

✓ Remarques concernant l'option Maquillage

Selon la direction des visages ou la luminosité des sujets, il se peut que l'appareil photo ne détecte pas précisément les visages ou que la fonction de maquillage ne s'exécute pas de la manière escomptée.



✎ Pour en savoir plus

Reportez-vous à la section « Noms de dossiers et de fichiers » (884) pour obtenir de plus amples informations.

Filtres : Application de filtres numériques

Vous pouvez utiliser les filtres numériques pour appliquer divers effets aux images. Les effets suivants sont disponibles. Les copies créées avec la fonction Filtres sont enregistrées en tant que fichiers distincts.

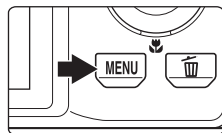

Type	Description
Filtre étoiles	Produit des rayons de type étoile qui irradient depuis des objets lumineux, par exemple des reflets du soleil ou les éclairages de rue. Cet effet convient aux scènes de nuit.
Fisheye	Donne l'impression que l'image a été capturée avec un objectif Fisheye. Cet effet convient aux images capturées en mode macro.
Effet miniature	Donne à l'image l'aspect d'une scène miniature capturée en mode macro. Cet effet convient spécialement aux images capturées en contre-plongée, avec le sujet principal au centre de l'image.
Peinture	Confère aux images une apparence de peinture à la main.

- 1 Sélectionnez une image en mode de visualisation plein écran ( 30) ou en mode de visualisation par planche d'images ( 31), puis appuyez sur la commande MENU.



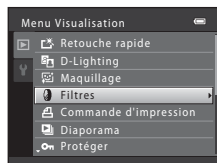

- 2 Sélectionnez  **Filtres** à l'aide du sélecteur multidirectionnel et appuyez sur la commande .



- 3 Appuyez sur le sélecteur multidirectionnel  ou  pour sélectionner un effet et appuyez sur la commande .



4 Vérifiez l'effet, puis appuyez sur la commande .

- Une nouvelle copie éditée est créée.
- Pour quitter sans enregistrer la copie, appuyez sur le sélecteur multidirectionnel .
- Les copies créées à l'aide de la fonction Filtres sont indiquées par l'icône  qui s'affiche lors de la visualisation.

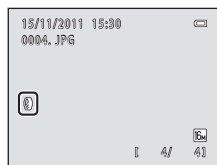



Pour en savoir plus

Reportez-vous à la section « Noms de dossiers et de fichiers » (6-84) pour obtenir de plus amples informations.

Mini-photo : Réduire la taille d'une image

Créer une copie de taille réduite de l'image actuelle. Cette fonction peut être utile lors de la création de copies destinées à des pages Web ou pour des pièces jointes d'e-mails. Vous avez le choix entre les tailles **640×480**, **320×240** et **160×120**. Les copies de taille réduite sont stockées en tant que fichiers distincts avec un taux de compression d'environ 1:16.

- 1 Sélectionnez une image en mode de visualisation plein écran ( 30) ou en mode de visualisation par planche d'images ( 31), puis appuyez sur la commande **MENU**.

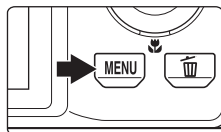

- 2 Sélectionnez  **Mini-photo** à l'aide du sélecteur multidirectionnel et appuyez sur la commande **OK**.

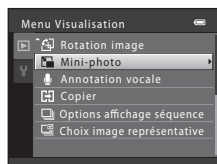

- 3 Sélectionnez la taille de copie souhaitée, puis appuyez sur la commande **OK**.

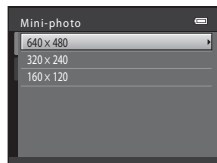

- 4 Sélectionnez **Oui** puis appuyez sur la commande **OK**.



- Une nouvelle copie, de petite taille, est créée.
- Pour quitter sans enregistrer la copie, sélectionnez **Non**, puis appuyez sur la commande **OK**.
- La copie s'affiche avec un cadre noir.



Pour en savoir plus

Reportez-vous à la section « Noms de dossiers et de fichiers » ( 84) pour obtenir de plus amples informations.

Recadrage : création d'une copie recadrée





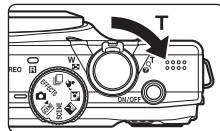

Servez-vous de cette fonction pour créer une copie contenant uniquement la partie visible sur le moniteur lorsque **MENU**  s'affiche et que la fonction loupe ( 31) est activée. Les copies recadrées sont enregistrées en tant que fichiers distincts.

1 Tournez la commande de zoom vers **T** () en mode de visualisation plein écran () pour effectuer un zoom avant sur l'image.

- Pour recadrer une image affichée en orientation « verticale » (Portrait), agrandissez l'image jusqu'à ce que les bandes noires affichées de part et d'autre du moniteur disparaissent. L'image recadrée sera présentée en mode Paysage. Pour recadrer une image affichée en orientation « verticale » (portrait), utilisez l'option **Rotation image** () pour faire pivoter l'image et l'afficher en mode Paysage. Agrandissez ensuite l'image en vue de la recadrer, recadrez-la et faites-la à nouveau pivoter pour revenir à l'orientation « verticale » (Portrait).



2 Peaufinez la composition de la copie.

- Tournez la commande de zoom vers **T** () ou **W** () pour régler le facteur de zoom.
- Appuyez sur la commande , ,  ou  du sélecteur multidirectionnel pour faire défiler l'image jusqu'à ce que seule la partie à copier soit visible sur le moniteur.



3 Appuyez sur la commande **MENU**.

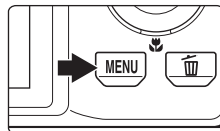

4 Sélectionnez **Oui** à l'aide du sélecteur multidirectionnel et appuyez sur la commande **OK**.

- Une copie recadrée est créée.
- Pour quitter sans enregistrer la copie, sélectionnez **Non**, puis appuyez sur la commande **OK**.



Édition d'images fixes

Taille d'image

La taille d'image (en pixels) de la copie recadrée diminue à mesure que vous réduisez la portion de la photo que vous souhaitez conserver.

Lorsque la taille d'image de la copie recadrée est de 320 x 240 ou 160 x 120, un cadre gris s'affiche autour de l'image et l'icône Mini-photo  s'affiche sur le côté gauche du moniteur en mode de visualisation.

Pour en savoir plus

Reportez-vous à la section « Noms de dossiers et de fichiers » ( 84) pour obtenir de plus amples informations.

Connexion de l'appareil photo à un téléviseur (affichage d'images sur un téléviseur)

Connectez l'appareil photo à un téléviseur pour visualiser des images ou des clips vidéo sur le téléviseur. Si votre téléviseur est équipé d'une prise HDMI, vous pouvez utiliser un câble HDMI disponible dans le commerce pour connecter l'appareil photo au téléviseur.

- 1 Mettez l'appareil photo hors tension.

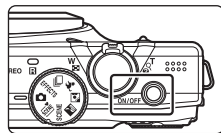

- 2 Connectez l'appareil photo au téléviseur.

Utilisation du câble audio/vidéo fourni

Connectez la fiche jaune à la prise vidéo et les fiches blanche et rouge aux prises audio sur le téléviseur.

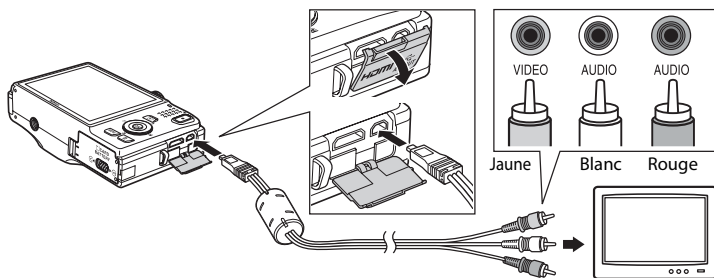

Utilisation d'un câble HDMI disponible dans le commerce

Connectez la fiche à la prise HDMI sur le téléviseur.

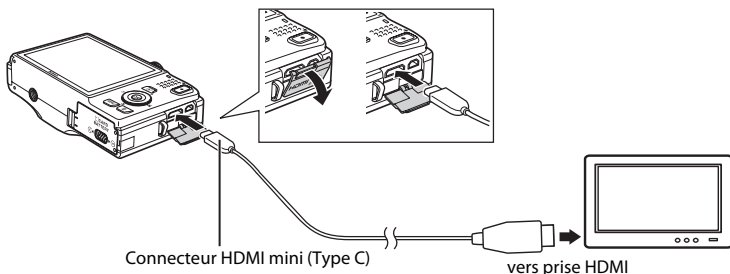

3 Réglez l'entrée du téléviseur sur l'entrée vidéo externe.

- Reportez-vous à la documentation fournie avec votre téléviseur pour obtenir de plus amples informations.

4 Appuyez sur la commande de l'appareil photo et maintenez-la enfoncée, puis allumez l'appareil photo.

- L'appareil photo passe en mode de visualisation et les images s'affichent sur le téléviseur.
- Le moniteur de l'appareil photo reste éteint tant que l'appareil est connecté au téléviseur.

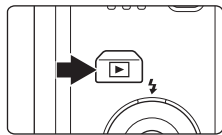

Remarques concernant la connexion du câble HDMI

- Le câble HDMI n'est pas fourni. Utilisez un câble HDMI disponible dans le commerce pour connecter l'appareil photo à un téléviseur. Le contact de sortie de cet appareil photo est un connecteur HDMI mini (Type C). Lorsque vous achetez un câble HDMI, vérifiez que l'extrémité périphérique du câble est un connecteur HDMI mini.
- Les réglages suivants sont recommandés : une **Taille d'image** ( 71) supérieure ou égale à **3M 2048x1536** pour la prise de vue d'images fixes, et des **Options vidéo** ( 55) supérieures ou égales à **720p HD 720p (1280x720)** pour l'enregistrement de clips vidéo.

Remarques concernant la connexion du câble

- Lorsque vous connectez le câble, veillez à ce que la fiche de l'appareil photo soit correctement orientée. Ne forcez pas lorsque vous branchez le câble sur l'appareil photo. Lorsque vous débranchez le câble, veillez à retirer la fiche tout droit.
- Ne connectez pas les câbles au connecteur HDMI mini (Type C) et au connecteur de sortie USB/audio/vidéo simultanément.

Si les images ne s'affichent pas sur le téléviseur

Vérifiez que le réglage de sortie vidéo de l'appareil photo de **Réglages TV** ( 74) dans le menu Configuration est conforme à la norme utilisée par votre téléviseur.

Utilisation d'une télécommande de téléviseur (Ctrl. via sortie HDMI)

Vous pouvez utiliser la télécommande d'un téléviseur compatible HDMI-CEC pour piloter la visualisation.

Vous pouvez l'utiliser à la place du sélecteur multidirectionnel de l'appareil photo et de la commande de zoom pour sélectionner des images, démarrer et suspendre la lecture d'un clip vidéo, faire défiler des images capturées à l'aide de la fonction Panoramique simplifié, et permuter entre le mode de visualisation plein écran et la visualisation par planche de 4 images.

- Définissez le réglage **Ctrl. via sortie HDMI** ( 74) de **Réglages TV** sur **Activé** (réglage par défaut), puis connectez l'appareil photo et le téléviseur à l'aide d'un câble HDMI.
- Dirigez la télécommande vers le téléviseur lorsque vous l'utilisez.
- Reportez-vous au mode d'emploi du téléviseur pour obtenir des informations sur la compatibilité du téléviseur avec la norme HDMI-CEC.

Connexion de l'appareil photo à une imprimante (impression directe)

Les utilisateurs d'imprimantes compatibles PictBridge (☞19) peuvent connecter l'appareil photo directement à l'imprimante et imprimer des images sans utiliser d'ordinateur.

Pour imprimer des images, procédez comme suit.

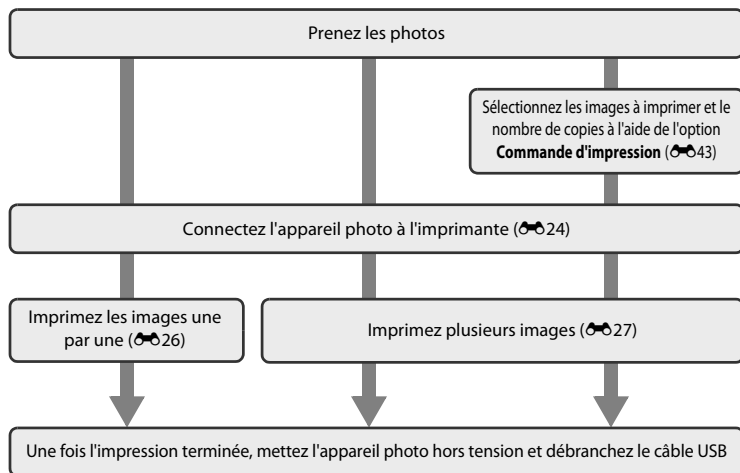

☑ Remarques concernant la source d'alimentation

- Lors de la connexion de l'appareil photo à une imprimante, utilisez un accumulateur complètement chargé pour éviter que l'appareil photo ne s'éteigne de manière inattendue.
- Si vous utilisez l'adaptateur secteur EH-62F (disponible séparément), vous pouvez alimenter le COOLPIX S8200 directement sur le secteur. N'utilisez aucun autre modèle ou marque d'adaptateur secteur, car cela risquerait d'entraîner une surchauffe ou un dysfonctionnement de l'appareil photo.

✍ Impression d'images

Outre l'impression d'images transférées vers un ordinateur depuis votre imprimante personnelle ou l'impression directe de votre appareil photo sur une imprimante, les options suivantes sont également disponibles pour imprimer des images enregistrées sur la carte mémoire :

- Insertion de la carte mémoire dans le logement pour carte mémoire d'une imprimante compatible DPOF
- Remise d'une carte mémoire à un service d'impression numérique

Dans ce cas, spécifiez les images et le nombre de tirages sur la carte mémoire à l'aide de l'option

Commande d'impression du menu Visualisation (☞43).

Connexion de l'appareil photo à une imprimante

1 Mettez l'appareil photo hors tension.

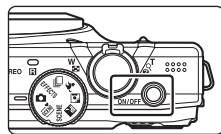

2 Mettez l'imprimante sous tension.

- Vérifiez les paramètres de l'imprimante.

3 Connectez l'appareil photo à l'imprimante à l'aide du câble USB fourni.

- Vérifiez que les fiches sont correctement orientées. Ne tentez pas d'insérer les fiches de biais, et procédez avec précaution lorsque vous branchez ou débranchez le câble USB.

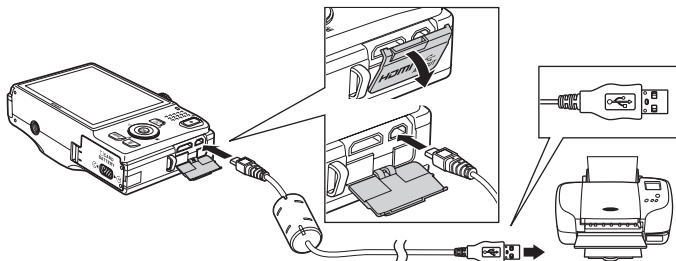

4 L'appareil photo se met automatiquement sous tension.

- Si la connexion est correcte, l'écran de démarrage **PictBridge** (①) s'affiche sur le moniteur de l'appareil photo, suivi de l'écran **Sélection impression** (②).

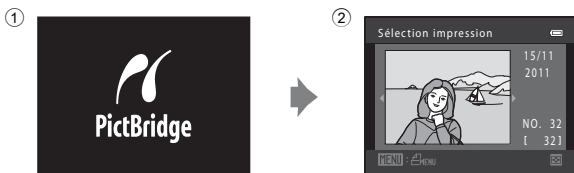
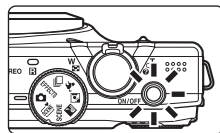

✓ Si l'écran de démarrage PictBridge ne s'affiche pas

Éteignez l'appareil photo et débranchez le câble USB. Réglez l'option **Charge par ordinateur** (6675) du menu Configuration de l'appareil photo sur **Désactivée** et reconnectez le câble.

Impression d'images individuelles

Après avoir correctement connecté l'appareil photo à l'imprimante (📷24), imprimez une image en suivant la procédure décrite ci-dessous.

- 1 Sélectionnez l'image souhaitée à l'aide du sélecteur multidirectionnel, puis appuyez sur la commande **OK**.

- Tournez la commande de zoom vers **W** (📐) pour afficher une planche de 12 imageries, et vers **T** (📄) pour revenir en mode de visualisation plein écran.

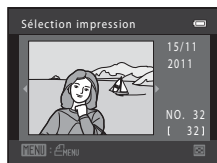

- 2 Sélectionnez **Copies** puis appuyez sur la commande **OK**.

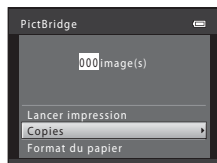

- 3 Sélectionnez le nombre de copies souhaité (jusqu'à neuf), puis appuyez sur la commande **OK**.

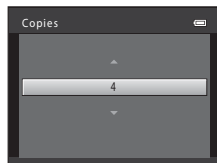

- 4 Sélectionnez **Format du papier** puis appuyez sur la commande **OK**.

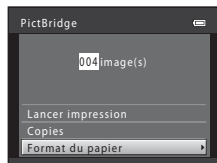

- 5 Sélectionnez le format de papier souhaité, puis appuyez sur la commande **OK**.

- Pour spécifier le format du papier à l'aide des paramètres de l'imprimante, sélectionnez **Par défaut** comme option Format du papier.

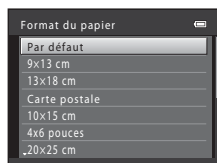

- 6** Sélectionnez **Lancer impression** puis appuyez sur la commande **OK**.

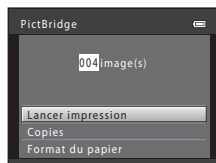

- 7** L'impression démarre.

- Quand l'impression est terminée, le moniteur affiche à nouveau l'écran présenté à l'étape 1.
- Pour annuler l'impression avant que toutes les copies soient imprimées, appuyez sur la commande **OK**.

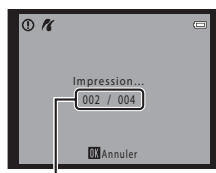

Nombre de copies actuel/
nombre total de copies

Impression de plusieurs images

Après avoir correctement connecté l'appareil photo à l'imprimante (📷24), imprimez plusieurs images en suivant la procédure décrite ci-dessous.

- 1** Lorsque l'écran **Sélection impression** s'affiche, appuyez sur la commande **MENU**.

- L'écran **Menu Impression** s'affiche.

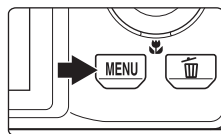

- 2** Sélectionnez **Format du papier** à l'aide du sélecteur multidirectionnel et appuyez sur la commande **OK**.

- Pour quitter le menu Impression, appuyez sur la commande **MENU**.

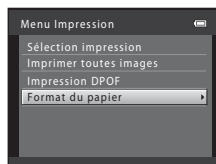

- 3** Sélectionnez le format de papier souhaité, puis appuyez sur la commande **OK**.

- Pour spécifier le format du papier à l'aide des paramètres de l'imprimante, sélectionnez **Par défaut** comme option Format du papier.

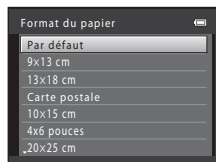

- 4** Sélectionnez **Sélection impression, Imprimer toutes images** ou **Impression DPOF** puis appuyez sur la commande **OK**.

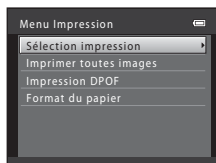

Sélection impression

Sélectionnez les images (99 maximum) et le nombre de copies voulu (jusqu'à neuf) pour chaque image.

- Tournez le sélecteur multidirectionnel, ou appuyez sur ◀ ou ▶ pour sélectionner des images, puis appuyez sur ▲ ou ▼ pour définir le nombre de copies à imprimer.
- Les images sélectionnées pour l'impression sont indiquées par la coche (✓) suivie du nombre de copies à imprimer. Si aucune copie n'est définie pour les images, la sélection est annulée.
- Tournez la commande de zoom vers **T** (🔍) pour revenir en mode de visualisation plein écran, ou vers **W** (🖨️) pour afficher une planche de 12 imagerie.
- Une fois la sélection terminée, appuyez sur la commande **OK**.
- Lorsque l'écran ci-contre s'affiche, sélectionnez **Lancer impression**, puis appuyez sur la commande **OK** pour lancer l'impression. Sélectionnez **Annuler** et appuyez sur la commande **OK** pour revenir au menu Impression.

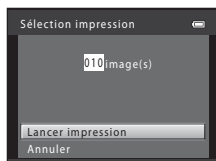

Imprimer toutes images

Une copie de chacune des images enregistrées dans la mémoire interne ou sur la carte mémoire s'imprime.

- Lorsque l'écran ci-contre s'affiche, sélectionnez **Lancer impression**, puis appuyez sur la commande **OK** pour lancer l'impression. Sélectionnez **Annuler** et appuyez sur la commande **OK** pour revenir au menu Impression.

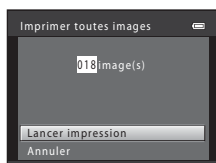

Impression DPOF

Imprimez les images pour lesquelles une commande d'impression a été créée à l'aide de l'option

Commande d'impression (p.43).

- Lorsque l'écran ci-contre s'affiche, sélectionnez **Lancer impression**, puis appuyez sur la commande **OK** pour lancer l'impression. Sélectionnez **Annuler** et appuyez sur la commande **OK** pour revenir au menu Impression.
- Pour visualiser la commande d'impression en cours, sélectionnez **Voir images**, puis appuyez sur la commande **OK**. Pour imprimer les images, appuyez à nouveau sur la commande **OK**.



5 L'impression démarre.

- Le moniteur affiche à nouveau le menu présenté à l'étape 2 une fois l'impression terminée.
- Pour annuler l'impression avant que toutes les copies soient imprimées, appuyez sur la commande **OK**.

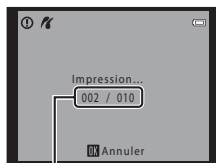



Nombre de copies actuel/
nombre total de copies



Format du papier

L'appareil photo prend en charge les formats de papier suivants : **Par défaut** (format de papier par défaut pour l'imprimante connectée à l'appareil photo), **9x13 cm, 13x18 cm, 10x15 cm, 4x6 pouces, 20x25 cm, Lettre, A3 et A4**. Seuls les formats pris en charge par l'imprimante s'affichent.

Menu Prise de vue (pour le mode (auto), mode de prise de vue en continu)







- Reportez-vous à la section « Modification de la taille d'image (Taille d'image) » ( 71) pour obtenir de plus amples informations sur la **Taille d'image**.
- Les options autres que **Rafale** ( 35) partagent les mêmes réglages avec le mode  (auto) et le mode de prise de vue en continu, et les réglages sont enregistrés dans la mémoire de l'appareil photo même si l'appareil photo est mis hors tension.
- Vous ne pouvez sélectionner **Rafale** que si vous utilisez le mode de prise de vue en continu.

Balance des blancs (réglage de la teinte)

Passer en mode  (auto) ou en mode de prise de vue en continu → Commande MENU → Onglet  ou  → Balance des blancs





La couleur de la lumière réfléchiée par un objet varie avec la couleur de la source lumineuse. Le cerveau humain est capable de s'adapter aux changements de couleur de la source lumineuse ; ainsi, les objets blancs paraissent blancs, qu'ils soient dans l'ombre, éclairés par le soleil ou par une lumière artificielle. Les appareils photo numériques reproduisent ce phénomène en traitant les images selon la couleur de la source lumineuse. C'est ce que l'on appelle la « balance des blancs ». Pour des couleurs naturelles, sélectionnez un paramètre de balance des blancs correspondant à la source lumineuse avant la prise de vue.

Vous pouvez utiliser le réglage par défaut **Automatique** avec la plupart des types d'éclairage ou spécifier manuellement le réglage de balance des blancs adapté à une source lumineuse particulière pour obtenir des résultats plus précis.

Option	Description
AUTO Automatique (réglage par défaut)	La balance des blancs est automatiquement adaptée aux conditions d'éclairage. Ces réglages sont adaptés à la majorité des cas.
PRE Pré-réglage manuel	Utile pour une prise de vue sous un éclairage inhabituel. Reportez-vous à la section « Utilisation du pré-réglage manuel » ( 32) pour obtenir de plus amples informations.
 Ensoleillé	La balance des blancs est adaptée à la lumière directe du soleil.
 Incandescent	À utiliser en cas d'éclairage incandescent.
 Fluorescent	À utiliser en cas d'éclairage fluorescent.
 Nuageux	À utiliser pour prendre des photos sous un ciel nuageux.
 Flash	À utiliser avec le flash.

Le réglage actuel de balance des blancs est indiqué par une icône lors de la prise de vue ( 6). Aucune icône ne s'affiche si **Automatique** est sélectionné.

Remarques concernant la balance des blancs



- Lorsque vous réglez la teinte à l'aide du curseur créatif () 67), il n'est pas possible d'activer cette fonction.
- Certains réglages ne peuvent pas être utilisés avec d'autres fonctions () 73).
- Pour les réglages de balance des blancs autres que **Automatique** ou **Flash**, désactivez le flash () () 56).

Utilisation du pré-réglage manuel

Le pré-réglage manuel est utilisé lorsque les conditions d'éclairage sont variées ou pour corriger la lumière fortement colorée émise par certaines sources lumineuses si l'effet recherché n'a pas été obtenu avec les réglages de balance des blancs tels que **Automatique** et **Incandescent** (par exemple, une image capturée sous la lumière d'une lampe avec un abat-jour rouge donnera l'impression d'avoir été prise sous une lumière blanche).

Suivez la procédure ci-après pour mesurer la valeur de balance des blancs sous l'éclairage utilisé lors de la prise de vue.

1 Placez un objet de référence neutre colorimétriquement (blanc ou gris) sous l'éclairage qui sera utilisé lors de la prise de vue.

2 Affichez le menu Prise de vue (, 11, 37), sélectionnez **PRE Pré-réglage manuel** dans le menu **Balance des blancs** à l'aide du sélecteur multidirectionnel, et appuyez sur la commande .

- L'appareil photo effectue un zoom avant sur la position à laquelle la balance des blancs doit être mesurée.

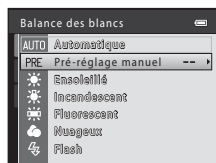

3 Sélectionnez **Mesurer**.

- Pour appliquer la valeur la plus récemment mesurée pour la balance des blancs, sélectionnez **Annuler** et appuyez sur la commande . Le réglage de balance des blancs ne sera pas mesuré à nouveau et la valeur la plus récemment mesurée sera définie.

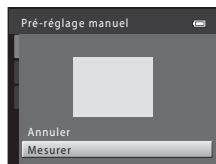

4 Cadrez l'objet de référence dans la fenêtre de mesure.

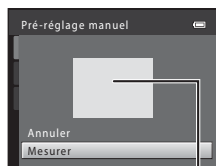

Fenêtre de mesure



5 Appuyez sur la commande  pour mesurer une valeur de pré-réglage manuel.

- Une fois le déclencheur relâché, la nouvelle valeur de balance des blancs est définie. Aucune image n'est enregistrée.

Remarques concernant le pré-réglage manuel



L'option **Pré-réglage manuel** ne permet pas de mesurer la valeur d'illumination du flash. Si vous prenez des photos avec le flash, réglez **Balance des blancs** sur **Automatique** ou **Flash**.

Mesure

Passez en mode  (auto) ou en mode de prise de vue en continu → Commande MENU → Onglet  ou  → Mesure

La procédure de mesure de la luminosité du sujet en vue de déterminer l'exposition est appelée mesure.

Sélectionnez la manière dont l'appareil doit mesurer l'exposition.

Option	Description
 Matricielle (réglage par défaut)	Utilise une large partie de l'écran pour la mesure. Ce mode de mesure permet de définir l'exposition convenant à diverses conditions de prise de vue. Recommandé dans la plupart des cas.
 Pondérée centrale	L'appareil photo mesure l'ensemble de la vue, mais affecte la plus grande pondération au sujet situé au centre de la vue. Cette mesure est traditionnellement utilisée pour les portraits ; elle préserve les détails d'arrière-plan tout en laissant les conditions d'éclairage au centre de la vue déterminer l'exposition. Cette mesure de la lumière peut être combinée avec la mémorisation de la mise au point ( 78) pour mesurer les sujets décentrés.

Remarques concernant la mesure



Lorsque le zoom numérique est activé, la mesure est définie sur la mesure pondérée centrale. La zone de mesure active ne s'affiche pas.

Zone de mesure

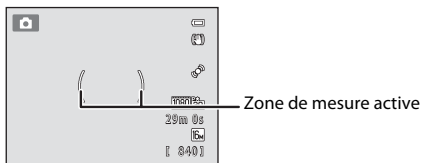
La zone de mesure active s'affiche sur le moniteur lorsque vous sélectionnez **Pondérée centrale** pour **Mesure**.



Sensibilité

Passez en mode  (auto) ou en mode de prise de vue en continu → Commande MENU → Onglet  ou  → Sensibilité



Lorsque la sensibilité est augmentée, un éclairage plus faible suffit pour prendre des photos.

Une sensibilité plus élevée permet de capturer des sujets plus sombres. En outre, même si les sujets sont soumis à la même luminosité, vous pouvez prendre des photos avec des vitesses d'obturation plus élevées, ce qui réduit le flou provoqué par le bougé d'appareil et le mouvement du sujet.

- Si une sensibilité plus élevée est efficace pour la prise de vue de sujets plus sombres, lors d'une prise de vue sans flash ou lors d'une prise de vue avec zoom, les images risquent toutefois de contenir du bruit.

Option	Description
Automatique (réglage par défaut)	Si l'éclairage est suffisant, la sensibilité est définie sur l'équivalent de 100 ISO ; si la luminosité est faible, l'appareil photo compense en augmentant la sensibilité jusqu'à un maximum de 1600 ISO.
Plage fixe auto	Sélectionnez la plage dans laquelle l'appareil photo ajuste automatiquement la sensibilité ; 100-400 ISO et 100-800 ISO sont disponibles. L'appareil photo n'augmente pas la sensibilité au-delà de la valeur maximale de la plage sélectionnée. Spécifiez la valeur de sensibilité maximale afin de contrôler efficacement l'importance du grain dans les images.
100, 200, 400, 800, 1600, 3200	La sensibilité est maintenue à la valeur spécifiée.

Le réglage actuel de sensibilité est indiqué par une icône lors de la prise de vue ( 6).

- Lorsque **Automatique** est sélectionné, l'icône  ne s'affiche pas à 100 ISO mais s'affiche si la sensibilité augmente automatiquement au-delà de 100.
- Lorsque **Plage fixe auto** est sélectionné,  et la valeur de sensibilité maximale s'affichent.







Remarques concernant la sensibilité

- Certains réglages ne peuvent pas être utilisés avec d'autres fonctions ( 73).
- Lorsque la sensibilité est fixée, la fonction **Détection mouvement** ( 68) est désactivée.

Prise de vue Rafale

Passez en mode de prise de vue → Commande MENU → Onglet  → Rafale

Sélectionnez l'option de prise de vue en continu souhaitée (uniquement en mode de prise de vue en continu).

Option	Description
 Rafale (réglage par défaut)	<p>Lorsque le déclencheur est maintenu enfoncé, les images sont capturées en continu à une cadence d'environ 6 vps (lorsque la taille d'image est réglée sur  4608x3456). La prise de vue prend fin lorsque le déclencheur est relâché ou lorsque cinq images ont été capturées.</p>
 Mémoire prédéclench.	<p>La mémoire de pré-déclenchement facilite la capture de moments parfaits, en enregistrant les images avant que le déclencheur ait été enfoncé jusqu'en fin de course. La prise de vue avec mémoire de pré-déclenchement commence lorsque le déclencheur est enfoncé à mi-course, et se poursuit lorsque le déclencheur est enfoncé jusqu'en fin de course ( 36).</p> <ul style="list-style-type: none"> • Cadence de prise de vue : jusqu'à 15 vps • Nombre de vues : Jusqu'à 20 vues (y compris jusqu'à 5 vues capturées dans la mémoire de pré-déclenchement) <p>La prise de vue prend fin lorsque le déclencheur est relâché ou lorsque le nombre maximum de vues a été pris. La taille d'image est fixée sur  3M.</p>
120 Rafale H : 120 vps	<p>À chaque fois que le déclencheur est enfoncé jusqu'en fin de course, 60 vues sont capturées à une vitesse d'environ 1/125 s ou supérieure. La taille d'image est fixée sur  6A.</p>
60 Rafale H : 60 vps	<p>À chaque fois que le déclencheur est enfoncé jusqu'en fin de course, 60 vues sont capturées à une vitesse d'environ 1/60 s ou supérieure. La taille d'image est fixée sur  1W (taille d'image : 1280 × 960 pixels).</p>
BSS BSS (sélecteur de meilleure image)	<p>Le « sélecteur de meilleure image » est recommandé pour la prise de vue sans flash ou en position téléobjectif, ou encore dans d'autres situations où des mouvements accidentels peuvent provoquer des images floues. L'appareil photo capture une série de dix images maximum tandis que le déclencheur est enfoncé jusqu'en fin de course, et la plus nette de la série est automatiquement sélectionnée et enregistrée.</p> <ul style="list-style-type: none"> • L'option convient tout particulièrement à la prise de vue de sujets immobiles. Si vous photographiez des sujets en mouvement ou si la composition de la photo change pendant la prise de vue, vous risquez de ne pas obtenir les résultats souhaités.

Option	Description
 Planche 16 vues	Chaque fois que vous appuyez sur le déclencheur, l'appareil photo prend 16 photos à une cadence d'environ 30 vps et les dispose sur une seule image. <ul style="list-style-type: none"> • La taille d'image est fixée sur  (taille d'image : 2560 x 1920 pixels). • Il est impossible d'utiliser le zoom numérique.

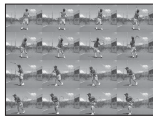

Le réglage actuel de prise de vue Rafale est indiqué par une icône lors de la prise de vue ( 6).

Mémoire de pré-déclenchement

Lorsque **Mémoire de pré-déclenchement** est sélectionné, la prise de vue démarre lorsque vous appuyez sur le déclencheur à mi-course pendant 0,5 seconde au moins, et les images capturées avant que le déclencheur soit enfoncé jusqu'en fin de course sont enregistrées en même temps que les images capturées après que le déclencheur a été enfoncé jusqu'en fin de course. Jusqu'à 5 images peuvent être enregistrées dans la mémoire de pré-déclenchement.

Le réglage actuel de mémoire de pré-déclenchement est indiqué par une icône lors de la prise de vue ( 6). Si la mémoire de pré-déclenchement n'est pas activée, aucune icône ne s'affiche. L'icône de la mémoire de pré-déclenchement devient verte lorsque vous appuyez sur le déclencheur à mi-course.

Section de référence



Appuyer à mi-course



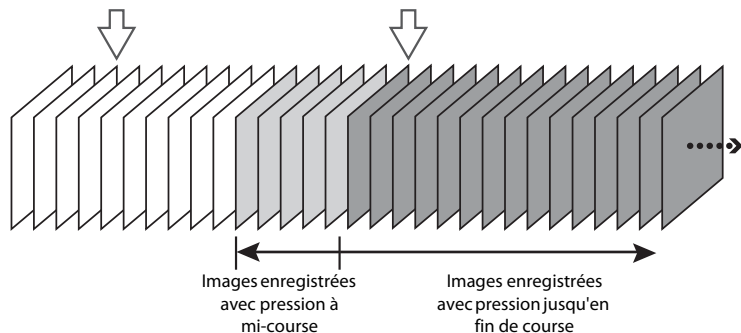

Appuyer jusqu'en fin de course





- Si le nombre de vues restantes est inférieur à 6, il n'est pas possible de photographier avec la mémoire de pré-déclenchement activée. Avant la prise de vue, vérifiez qu'il reste au moins 6 vues.

Mode de zones AF

Passez en mode  (auto) ou en mode de prise de vue en continu → Commande MENU → Onglet  ou  → Mode de zones AF

Utilisez cette option pour déterminer la manière dont l'appareil photo sélectionne la zone de mise au point pour l'autofocus.



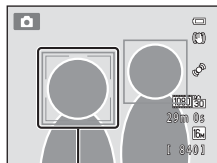

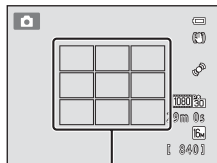

Option	Description
 Priorité visage	<p>Lorsque l'appareil photo détecte un visage, il effectue la mise au point sur ce visage. Reportez-vous à la section « Utilisation de la fonction de détection de visage » (📖 76) pour obtenir de plus amples informations. Si plusieurs visages sont détectés, l'appareil photo effectue la mise au point sur le visage le plus proche.</p> <p>Lorsque vous ne photographiez pas des personnes ou lorsqu'aucun visage n'est détecté lors du cadrage d'un sujet, le réglage Mode de zones AF passe en mode Automatique et l'appareil photo sélectionne automatiquement la zone de mise au point (jusqu'à neuf zones) contenant le sujet le plus proche.</p>
 Automatique	<p>L'appareil photo inclut neuf zones de mise au point et sélectionne automatiquement la zone de mise au point contenant le sujet le plus proche. Appuyez à mi-course sur le déclencheur pour activer la zone de mise au point. Lorsque vous appuyez à mi-course sur le déclencheur, les zones de mise au point (jusqu'à neuf zones) sélectionnées par l'appareil photo s'affichent sur le moniteur.</p>



Zone de mise au point



Zones de mise au point

Option	Description
<p> Manuel</p>	<p>Sélectionnez l'une des 99 zones de mise au point sur le moniteur. Cette option convient aux situations dans lesquelles le sujet est relativement figé et ne se trouve pas au centre de la vue. Tournez le sélecteur multidirectionnel ou appuyez sur la commande ▲, ▼, ◀ ou ▶ pour déplacer la zone de mise au point vers le point où se trouve le sujet, et prenez la photo.</p> <ul style="list-style-type: none"> Pour modifier les réglages de l'une des fonctions suivantes, commencez par appuyer sur la commande  pour annuler la sélection de la zone de mise au point, puis modifiez les réglages selon vos besoins. <ul style="list-style-type: none"> Mode de flash, mode macro, retardateur Luminosité (correction de l'exposition), saturation, teinte <p>Pour revenir à l'écran de sélection de la zone de mise au point, appuyez à nouveau sur la commande .</p>
<p> Zone centrale</p>	<p>L'appareil photo fait la mise au point sur le sujet situé au centre de la vue. La zone de mise au point s'affiche toujours au centre de l'écran.</p>
<p> Suivi du sujet</p>	<p>Lorsqu'un sujet est enregistré, la zone de mise au point se déplace automatiquement pour suivre le sujet et effectuer la mise au point dessus. Reportez-vous à la section « Utilisation de la fonction Suivi du sujet » ( 40) pour obtenir de plus amples informations.</p>

Zone de mise au point pouvant être sélectionnée

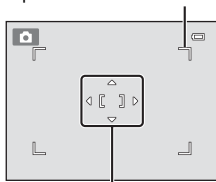

Zone de mise au point

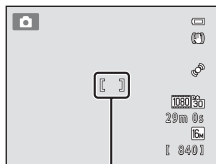



Zone de mise au point

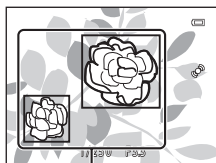

Option	Description
 AF sur le sujet principal (réglage par défaut)	<p>Lorsque l'appareil photo détecte le sujet principal, il effectue la mise au point sur ce sujet. Appuyez à mi-course sur le déclencheur pour activer la zone de mise au point. Lorsque vous appuyez sur le déclencheur à mi-course, les zones de mise au point adaptées à la taille du sujet s'affichent sur le moniteur (jusqu'à 12 zones).</p> <p>Si le sujet principal ne peut pas être détecté, le réglage Mode de zones AF bascule sur Automatique, et l'appareil photo sélectionne les zones de mise au point (jusqu'à neuf zones) contenant le sujet le plus proche de l'appareil photo.</p>



Remarques concernant le mode de zones AF

- Lorsque le zoom numérique est activé, la mise au point s'effectue au centre de l'écran, quel que soit le réglage **Mode de zones AF**.
- Certains réglages ne peuvent pas être utilisés avec d'autres fonctions ( 73).
- Il peut arriver que l'autofocus ne fonctionne pas correctement. Reportez-vous à la section « Autofocus » ( 29) pour obtenir de plus amples informations.
- Si l'appareil photo n'effectue pas la mise au point sur le sujet souhaité lorsqu'une fonction sélectionnant le sujet et effectuant la mise au point dessus est utilisée, réglez **Mode de zones AF** sur **Manuel** ou **Zone centrale** et alignez la zone de mise au point avec le sujet souhaité. Vous pouvez également essayer d'utiliser la mémorisation de la mise au point ( 78).

Remarques concernant l'option AF sur le sujet principal

- Selon les conditions de prise de vue, le sujet que l'appareil photo choisit comme sujet principal peut varier.
- L'appareil photo ne peut pas détecter le sujet principal dans les cas suivants :
 - La zone de mise au point est la même que lorsque **Mode de zones AF** est réglé sur **Automatique**.
 - Lorsque vous ajustez la saturation et la teinte à l'aide du curseur créatif
 - **Balance des blancs** est défini sur un réglage autre que **Automatique**
- L'appareil photo peut ne pas détecter correctement le sujet principal dans les cas suivants :
 - Lorsque l'image affichée sur le moniteur est très sombre ou très lumineuse
 - Lorsque le sujet principal ne se distingue pas par des couleurs clairement définies
 - Lorsque la prise de vue est cadrée de telle sorte que le sujet principal se trouve au bord du moniteur
 - Lorsque le sujet principal inclut un motif répété

Utilisation de la fonction Suivi du sujet

Utilisez ce mode pour prendre des photos de sujets en mouvement. Lorsque vous enregistrez un sujet, le suivi du sujet démarre et la zone de mise au point suit automatiquement le sujet.

1 Appuyez sur la commande **MENU** en mode (auto) ou en mode de prise de vue en continu.

- Le menu de prise de vue ou le menu de prise de vue en continu s'affiche.

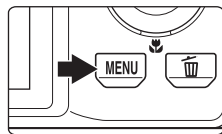

2 Sélectionnez **Suivi du sujet** à l'aide du sélecteur multidirectionnel dans l'option **Mode de zones AF** et appuyez sur la commande **OK**.

- Reportez-vous à la section « Mode de zones AF » (37) pour obtenir de plus amples informations.
- Appuyez sur la commande **MENU** après avoir modifié les réglages et revenez à l'écran de prise de vue.

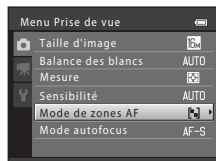

3 Enregistrez un sujet.

- Aligned la bordure blanche au centre du moniteur avec le sujet que vous souhaitez enregistrer et appuyez sur la commande **OK**.
 - Le sujet est enregistré.
 - Si l'appareil photo ne parvient pas à effectuer la mise au point sur le sujet, la bordure devient rouge. Modifiez la composition et essayez d'enregistrer le sujet à nouveau.
- Lorsque le sujet est enregistré, une double bordure jaune (zone de mise au point) s'affiche autour de ce sujet.
- Pour annuler l'enregistrement du sujet, appuyez sur la commande **OK**.
- Si l'appareil ne peut plus suivre le sujet enregistré, la zone de mise au point disparaît et l'enregistrement est annulé. Enregistrez à nouveau le sujet.





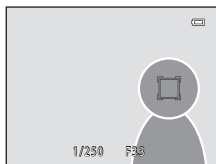

4 Appuyez sur le déclencheur jusqu'en fin de course pour prendre une photo.



- L'appareil photo effectue la mise au point sur la zone de mise au point lorsque le déclencheur est enfoncé à mi-course. La zone de mise au point s'affiche en vert et la mise au point est mémorisée.
- Si vous appuyez à mi-course sur le déclencheur alors que la zone de mise au point n'est pas affichée, l'appareil photo effectue la mise au point sur le sujet situé au centre de la vue.



Remarques concernant le suivi du sujet

- Il est impossible d'utiliser le zoom numérique.
- Réglez la position de zoom, le mode de flash, le curseur créatif et les réglages des menus avant d'enregistrer le sujet. Si vous modifiez des réglages de l'appareil photo une fois le sujet enregistré, l'enregistrement du sujet est annulé.
- Il peut arriver que l'appareil ne puisse pas enregistrer ou suivre le sujet, ou qu'il suive un sujet différent, selon les conditions de prise de vue, par exemple si le sujet se déplace rapidement, en cas de bougé d'appareil ou si la vue comporte des sujets qui se ressemblent. La capacité de l'appareil photo à suivre précisément le sujet enregistré dépend également de la taille et de la luminosité du sujet.
- Si l'autofocus est activé et qu'il est difficile d'effectuer la mise au point sur les sujets ( 29), il est possible que le sujet ne soit pas net même si la zone de mise au point est verte. Si le sujet n'est pas net, modifiez le **Mode de zones AF** ( 37) sur **Manuel** ou **Zone centrale** en mode  (auto) et essayez de prendre la photo en mémorisant la mise au point ( 78) en effectuant la mise au point sur un autre sujet qui se trouve à la même distance de l'objectif.
- Certains réglages ne peuvent pas être utilisés avec d'autres fonctions ( 73).

Mode autofocus

Passez en mode  (auto) ou en mode de prise de vue en continu → Commande MENU → Onglet  ou  → Mode autofocus

Sélectionnez la manière dont l'appareil photo effectue la mise au point.

Option	Description
AF-S AF ponctuel (réglage par défaut)	L'appareil effectue la mise au point lorsque le déclencheur est enfoncé à mi-course.
AF-F AF permanent	L'appareil photo effectue la mise au point en continu jusqu'à ce que vous enfonciez le déclencheur à mi-course. Utilisez cette option avec des sujets en mouvement. Lorsque l'appareil effectue la mise au point, il se peut que vous entendiez le son du déplacement de l'objectif.

Remarques concernant le mode autofocus

Certains réglages ne peuvent pas être utilisés avec d'autres fonctions ( 73).



Mode autofocus pour l'enregistrement d'un clip vidéo

Vous pouvez définir le mode autofocus pour l'enregistrement d'un clip vidéo à l'aide de l'option **Mode autofocus** ( 59) du menu Vidéo.

Description du Menu Visualisation

- Pour des informations sur les fonctions d'édition d'images suivantes, voir « Édition d'images fixes » (🔗10) :
 - Retouche rapide
 - Maquillage
 - Mini-photo
 - D-Lighting
 - Filtres

🖨️ Commande d'impression (création d'une commande d'impression DPOF)

Appuyez sur la commande  (mode de visualisation) → Commande MENU → Onglet  →  Commande d'impression



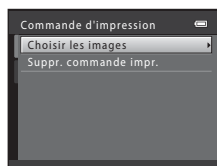

Lors de l'impression d'images enregistrées sur la carte mémoire à l'aide d'une des méthodes suivantes, l'option **Commande d'impression** du menu Visualisation permet de créer des « commandes d'impression » numériques pour imprimer sur des périphériques compatibles DPOF.

- Insertion d'une carte mémoire dans le logement pour carte mémoire d'une imprimante compatible DPOF (🔗19).
- Remise de la carte mémoire à un service d'impression numérique.
- Connexion de l'appareil photo à une imprimante (🔗23) compatible PictBridge (🔗19). Si vous retirez la carte mémoire de l'appareil photo, une commande d'impression peut également être créée pour les images enregistrées dans la mémoire interne.

- 1** Sélectionnez **Choisir les images** puis appuyez sur la commande .



- 2** Sélectionnez les images (99 maximum) et le nombre de copies voulu (jusqu'à neuf) pour chaque image.

- Tournez le sélecteur multidirectionnel, ou appuyez sur  ou  pour sélectionner des images, puis appuyez sur  ou  pour définir le nombre de copies à imprimer.
- Les images sélectionnées pour l'impression sont identifiées par une icône de coche et par le chiffre indiquant le nombre de copies à imprimer. Si aucune copie n'est définie pour les images, la sélection est annulée.
- Tournez la commande de zoom vers **T** (🔍) pour basculer en mode de visualisation plein écran. Tournez la commande de zoom sur la position **W** (🖼️) pour revenir à la visualisation par planche de 12 imagerie.
- Une fois la sélection terminée, appuyez sur la commande .

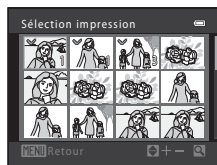

3 Sélectionnez si vous souhaitez imprimer ou non la date et les informations de prise de vue.

- Sélectionnez **Date** et appuyez sur la commande **OK** pour imprimer la date de prise de vue sur toutes les images.
- Sélectionnez **Infos** et appuyez sur la commande **OK** pour imprimer les informations de prise de vue (vitesse d'obturation et valeur d'ouverture) sur toutes les images.
- Sélectionnez **Terminé** et appuyez sur la commande **OK** pour appliquer les réglages.

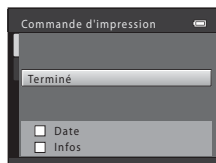

Les images sélectionnées pour l'impression sont indiquées par l'icône  lors de la visualisation.

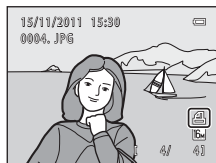

Remarques concernant l'impression de la date et des informations de prise de vue

Lorsque les options **Date** et **Infos** sont activées dans le menu **Commande d'impression**, la date et les informations de prise de vue sont imprimées sur les images si vous utilisez une imprimante compatible DPOF (☞19) prenant en charge l'impression de ces informations.

- Il n'est pas possible d'imprimer les informations de prise de vue lorsque l'appareil est raccordé directement à une imprimante, via le câble USB fourni, pour l'impression DPOF (☞29).
- Remarquez que les réglages **Date** et **Infos** sont réinitialisés à chaque affichage de l'option **Commande d'impression**.
- La date imprimée est celle qui a été enregistrée lors de la capture de l'image. La modification de la date de l'appareil photo à l'aide de **Date et heure** ou **Fuseau horaire** dans l'option **Fuseau horaire et date** du menu **Configuration** après la prise de vue n'affecte pas la date imprimée sur l'image.



Annulation d'une commande d'impression existante



Sélectionnez **Suppr. commande impr.** à l'étape 1 de la section «  Commande d'impression (création d'une commande d'impression DPOF) » (☞43) et appuyez sur la commande **OK** pour supprimer le marquage d'impression de toutes les images et annuler la commande d'impression.

 **Imprimer la date**

Lorsque la date et l'heure d'enregistrement sont imprimées sur les images à l'aide de l'option **Imprimer la date** (🔍66) du menu Configuration, les images sont enregistrées avec la date et l'heure de la prise de vue imprimées sur celles-ci. Des images sur lesquelles la date est imprimée peuvent être imprimées même à l'aide d'imprimantes qui ne prennent pas en charge cette fonction.



Si l'option **Imprimer la date** est utilisée pour imprimer la date de prise de vue sur les images, l'option de sélection de **Date** pour la fonction **Commande d'impression** n'a pas d'impact.

Diaporama

Appuyez sur la commande  (mode de visualisation) → Commande MENU → Onglet  →  Diaporama



Visualisez une à une ou sous forme de « diaporama » automatique les images enregistrées dans la mémoire interne ou sur une carte mémoire.

1 Sélectionnez **Démarrer** à l'aide du sélecteur multidirectionnel et appuyez sur la commande .

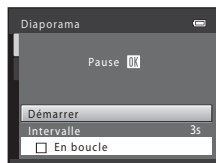
- Pour modifier l'intervalle entre les photos, sélectionnez **Intervalle**, sélectionnez l'intervalle souhaité, puis appuyez sur la commande  avant de sélectionner **Démarrer**.
- Pour que le diaporama se répète automatiquement, sélectionnez l'option **En boucle**, puis appuyez sur la commande  avant de sélectionner **Démarrer**. Le symbole  sera ajouté à l'option En boucle une fois celle-ci activée.





2 Le diaporama démarre.

- Pendant le diaporama, appuyez sur la commande  du sélecteur multidirectionnel pour afficher l'image suivante ou sur la commande  pour afficher l'image précédente. Maintenez l'une des deux commandes enfoncée pour faire défiler les photos en avance rapide ou en retour rapide.
- Pour arrêter ou suspendre le diaporama, appuyez sur la commande .







3 Arrêtez le diaporama ou redémarrez-le.



- L'écran ci-contre apparaît lorsque le diaporama est arrêté ou suspendu. Sélectionnez  et appuyez sur la commande  pour revenir à l'écran affiché à l'étape 1. Sélectionnez  pour relancer le diaporama.



Remarques concernant les diaporamas

- Seule la première vue des clips vidéo inclus dans un diaporama s'affiche.
- Pour les séquences  dont les options d'affichage de séquence sont définies sur **Image représentative seule**, seule l'image représentative est affichée.
- Les images capturées à l'aide de la fonction Panoramique simplifié  49,  2 s'affichent en plein écran lorsqu'elles sont lues dans un panorama. Elles ne défilent pas.
- La durée maximale de visualisation est de 30 minutes, même si l'option **En boucle** est activée  72).

Protéger

Appuyez sur la commande  (mode de visualisation) → Commande **MENU** → Onglet  →  Protéger

Protéger les images sélectionnées contre toute suppression accidentelle.

Dans l'écran de sélection des images, sélectionnez les images à protéger ou annulez la protection des images précédemment protégées.

Reportez-vous à la section « Écran de sélection d'image » ( 48) pour obtenir de plus amples informations.

Notez que le formatage de la mémoire interne ou de la carte mémoire de l'appareil photo supprime définitivement les images protégées ( 73).

Les images protégées sont identifiées par l'icône  lors de la visualisation ( 8).

Écran de sélection d'image

Lorsque vous utilisez l'une des fonctions suivantes, un écran tel que celui présenté ci-contre s'affiche lors du choix d'images.

- Commande d'impression > **Choisir les images** (👁️43)
- Protéger (🔒47)
- Rotation image (🔄49)
- Copier > **Images sélectionnées** (📄52)
- Choix image représentative (👁️54)
- Écran d'accueil > **Choisir une image** (👁️60)
- Supprimer une image > **Effacer la sélection** (🗑️32)

Pour sélectionner des images, procédez comme suit.

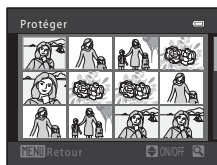

1 Tournez le sélecteur multidirectionnel ou appuyez sur ◀ ou ▶ pour sélectionner l'image souhaitée.

- Tournez la commande de zoom (📖 2) vers **T** (🔍) pour passer en mode de visualisation plein écran ou vers **W** (🖼️) pour revenir à l'affichage par planche de 12 imagettes.
- Seule une image peut être sélectionnée pour **Rotation image**, **Choix image représentative** et **Écran d'accueil**. Passez à l'étape 3.

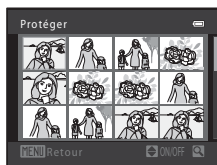

2 Appuyez sur ▲ ou ▼ pour sélectionner ou désélectionner des photos (ou pour spécifier le nombre de copies).



- Si une image est sélectionnée, une coche (☑️) apparaît en regard de celle-ci. Répétez les étapes 1 et 2 pour sélectionner d'autres images.



3 Appuyez sur la commande OK pour appliquer la sélection d'image.

- Si vous sélectionnez **Images sélectionnées**, une boîte de dialogue de confirmation s'affiche. Suivez les instructions affichées sur le moniteur.

Rotation image

Appuyez sur la commande  (mode de visualisation) → Commande MENU → Onglet  →  Rotation image

Spécifiez l'orientation qui sera appliquée sur les images enregistrées pendant la visualisation. Une rotation de 90 degrés dans le sens des aiguilles d'une montre ou le sens inverse peut être appliquée aux images fixes. Il est possible de faire pivoter jusqu'à 180 degrés dans l'un ou l'autre sens les images enregistrées en cadrage portrait (« vertical »).

Sélectionnez une image dans l'écran de sélection des images (48). Quand l'écran Rotation image est affiché, tournez le sélecteur multidirectionnel ou appuyez sur la commande  ou  pour faire pivoter l'image de 90 degrés.

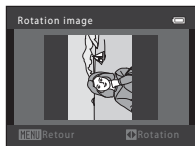

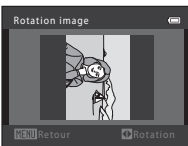
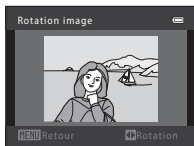

Rotation de 90 degrés dans le sens contraire des aiguilles d'une montre





Rotation de 90 degrés dans le sens des aiguilles d'une montre

Appuyez sur la commande  pour finaliser l'orientation d'affichage, puis enregistrez les informations d'orientation avec l'image.

Remarques concernant la rotation d'images

- L'appareil photo ne peut pas faire pivoter les images capturées avec un appareil photo numérique d'une autre fabrication ou d'un autre modèle.
- Lorsque seule l'image représentative d'une séquence s'affiche, les images ne peuvent pas être pivotées. Appliquez le réglage après avoir affiché les images individuelles (, 54).

Annotation vocale

Appuyez sur la commande  (mode de visualisation) → sélectionnez une image → Commande **MENU** → Onglet  →  Annotation vocale

Utilisez le microphone de l'appareil photo pour enregistrer des annotations vocales pour des images.

- Si une image n'est pas accompagnée d'une annotation vocale, l'écran d'enregistrement d'annotation vocale s'affiche. Si une image est accompagnée d'une annotation vocale (par exemple, une image indiquée par  en mode de visualisation plein écran), l'écran de lecture d'annotation vocale s'affiche.

Enregistrement d'annotations vocales

- Appuyez sur la commande **OK** et maintenez-la enfoncée pour enregistrer une annotation vocale (jusqu'à 20 secondes).
- Ne touchez pas le microphone pendant l'enregistrement.



- Lors de l'enregistrement, les icônes **REC** et  clignotent sur le moniteur.
- À la fin de l'enregistrement, le menu de lecture des annotations vocales s'affiche. Reportez-vous à la section « Lecture des annotations vocales » pour obtenir de plus amples informations.

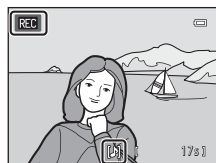

- Appuyez sur le sélecteur multidirectionnel  avant ou après l'enregistrement d'une annotation vocale pour revenir au menu Visualisation. Appuyez sur la commande **MENU** pour quitter le menu Visualisation.

Lecture des annotations vocales

- Appuyez sur la commande **OK** pour lire l'annotation vocale.
- Appuyez à nouveau sur la commande **OK** pour arrêter la lecture.
- Tournez la commande de zoom vers **T** ou **W** pendant la lecture pour régler le volume.



- Appuyez sur le sélecteur multidirectionnel  avant ou après la lecture d'une annotation vocale pour revenir au menu Visualisation. Appuyez sur la commande **MENU** pour quitter le menu Visualisation.

Suppression d'annotations vocales

Appuyez sur la commande  lorsque l'écran décrit dans la section « Lecture des annotations vocales » s'affiche.

Lorsque la boîte de dialogue de confirmation s'affiche, sélectionnez **Oui** et appuyez sur la commande . Seule l'annotation vocale est supprimée.





Remarques concernant les annotations vocales

- Lorsque vous supprimez une image accompagnée d'une annotation vocale, l'image et l'annotation vocale sont toutes deux supprimées.
- Vous ne pouvez pas supprimer les annotations vocales jointes à des images protégées (47).
- Il n'est pas possible d'enregistrer des annotations vocales pour une image déjà dotée d'une annotation vocale. L'annotation vocale actuelle doit être supprimée pour que vous puissiez enregistrer une nouvelle annotation vocale.
- Il n'est pas possible de joindre des annotations vocales à des photos enregistrées avec l'option Panoramique simplifié.
- Cet appareil photo ne peut pas enregistrer d'annotations vocales pour les images capturées avec un appareil photo numérique d'une autre fabrication ou d'un autre modèle.

Pour en savoir plus



Reportez-vous à la section « Noms de dossiers et de fichiers » (84) pour obtenir de plus amples informations.

Copier (Copie entre la mémoire interne et la carte mémoire)

Appuyez sur la commande  (mode de visualisation) → Commande MENU → Onglet  →  Copier



Copiez les images enregistrées depuis la mémoire interne vers une carte mémoire, ou inversement.

1 Sélectionnez une destination de copie à l'aide du sélecteur multidirectionnel et appuyez sur la commande .

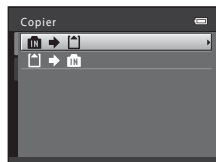
-  : Copier des images de la mémoire interne vers la carte mémoire.
-  : Copier des images de la carte mémoire vers la mémoire interne.



2 Choisissez l'option de copie désirée, puis appuyez sur la commande .

- **Images sélectionnées** : Copier les images sélectionnées depuis l'écran de sélection des images (48). Si vous sélectionnez une séquence pour laquelle seule une image représentative s'affiche (7), toutes les images de la séquence affichée sont copiées.
- **Toutes les images** : Copier toutes les images. Si une image dans une séquence est sélectionnée, cette option ne s'affiche pas.
- **Séquence actuelle** : Cette option est disponible uniquement si une image appartenant à un groupe de séquences a été sélectionnée avant l'affichage du menu Visualisation. Toutes les images de la séquence actuelle sont copiées.

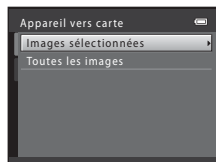

✓ Remarques concernant la copie d'images

- Il est possible de copier des fichiers aux formats JPEG, MOV et WAV. Les fichiers enregistrés dans d'autres formats ne peuvent pas être copiés.
- Si les images sélectionnées pour la copie sont accompagnées d'annotations vocales (🗣️50), ces dernières sont également copiées.
- Un fonctionnement optimal n'est pas garanti pour les images capturées avec une autre marque d'appareil photo ou modifiées sur un ordinateur.
- Lors de la copie d'images pour lesquelles les options **Commande d'impression** (🖨️43) sont activées, les options de commande d'impression ne sont pas copiées. Toutefois, lorsque vous copiez des images pour lesquelles **Protéger** (🔒47) est activé, le réglage de protection est copié.
- Si vous copiez des images qui se trouvent dans une séquence, les images copiées ne font pas partie d'une séquence.
- Si **Options affichage séquence** (🗂️54) est réglé sur **Image représentative seule** et qu'une image de la séquence est sélectionnée, et que vous appuyez sur la commande **OK** pour afficher les images individuelles (🗂️7), seule la copie d'image **📁➡️📁** (carte mémoire vers mémoire interne) est disponible.



📎 Si « La mémoire ne contient pas d'images. » s'affiche



Si aucune image n'est stockée sur la carte mémoire insérée dans l'appareil photo lors de l'application du mode de visualisation, le message **La mémoire ne contient pas d'images.** s'affiche. Appuyez sur la commande **MENU** pour afficher l'écran des options de copie, et copiez sur la carte mémoire les images enregistrées dans la mémoire interne de l'appareil photo.

📎 Pour en savoir plus

Reportez-vous à la section « Noms de dossiers et de fichiers » (🗂️84) pour obtenir de plus amples informations.

Options affichage séquence



Appuyez sur la commande  (mode de visualisation) → Commande MENU → Onglet  →  Options affichage séquence



Sélectionnez la méthode utilisée pour afficher une série d'images prises en rafale (séquence ; ) en mode de visualisation plein écran ( 30) et en mode de visualisation par planche d'images ( 31).

Les réglages sont appliqués à toutes les séquences et le réglage est mémorisé dans l'appareil photo, même après la mise hors tension de ce dernier.

Option	Description
Chaque image	Configurez l'affichage individuel de toutes les images de toutes les séquences.
Image représentative seule (réglage par défaut)	Configurez l'affichage de toutes les séquences en utilisant leurs images représentatives seules.

Choix image représentative

Appuyez sur la commande  (mode de visualisation) → Commande MENU → Onglet  →  Choix image représentative

Lorsque **Options affichage séquence** est réglé sur **Image représentative seule**, l'image représentative affichée en mode de visualisation plein écran ( 30) et de visualisation plein écran ( 31) peut être définie pour chaque séquence d'images.

- Si vous modifiez ce réglage, avant d'appuyer sur **MENU**, commencez par sélectionner la séquence souhaitée en mode de visualisation plein écran ou de visualisation par planche d'images.
- Lorsque l'écran de sélection de l'image représentative s'affiche, sélectionnez une image. Reportez-vous à la section « Écran de sélection d'image » () pour obtenir de plus amples informations.

Menu Vidéo

Options vidéo





Passez en mode de prise de vue → Commande MENU → Onglet  → Options vidéo

Sélectionnez l'option vidéo souhaitée pour l'enregistrement.



Outre les clips vidéo à vitesse normale, l'appareil photo peut enregistrer des clips vidéo haute vitesse (HS) (57) qui peuvent ensuite être visualisés au ralenti ou en accéléré.

Un format d'image supérieur et un débit binaire du clip vidéo plus élevé améliorent la qualité de l'image, mais augmentent également la taille des fichiers.

Clips vidéo à vitesse normale

Option	Description
 HD 1080p★ (1920×1080) (réglage par défaut)	Cette option permet d'enregistrer des vidéos au format 16:9. Elle est adaptée à la visualisation sur un téléviseur à écran large. <ul style="list-style-type: none">• Débit binaire du clip vidéo : 18,8 Mbit/s• Cadence de prise de vue : environ 30 vues par seconde
 HD 1080p (1920×1080)	Cette option permet d'enregistrer des vidéos au format 16:9. Elle est adaptée à la visualisation sur un téléviseur à écran large. <ul style="list-style-type: none">• Débit binaire du clip vidéo : 12,6 Mbit/s• Cadence de prise de vue : environ 30 vues par seconde
 HD 720p (1280×720)	Cette option permet d'enregistrer des vidéos au format 16:9. <ul style="list-style-type: none">• Débit binaire du clip vidéo : 8,4 Mbit/s• Cadence de prise de vue : environ 30 vues par seconde
 iFrame 540 (960×540)	Cette option permet d'enregistrer des vidéos au format 16:9. Un format pris en charge par Apple Inc. <ul style="list-style-type: none">• Débit binaire du clip vidéo : 20,8 Mbit/s• Cadence de prise de vue : environ 30 vues par seconde Lors de l'enregistrement de clips vidéo dans la mémoire interne, l'enregistrement peut s'arrêter de manière inattendue dans certaines conditions de prise de vue. Si vous souhaitez enregistrer des clips vidéo d'événements importants, il est recommandé d'enregistrer sur une carte mémoire (niveau de vitesse 6 ou supérieur).
 VGA (640×480)	Cette option permet d'enregistrer des vidéos au format 4:3. <ul style="list-style-type: none">• Débit binaire du clip vidéo : 2,9 Mbit/s• Cadence de prise de vue : environ 30 vues par seconde

Vidéo HS

Option	Description
 HS 120 vps (640x480)	Des clips vidéo au ralenti (vitesse 1/4 inférieure à la vitesse standard) sont enregistrés au format 4:3. <ul style="list-style-type: none"> • Durée d'enregistrement maximum : 7 minutes et 15 secondes (durée de lecture : 29 minutes) • Débit binaire du clip vidéo : 2,8 Mbit/s • Cadence de prise de vue : environ 120 vues par seconde • Lorsque le mode de prise de vue est réglé sur Effets spéciaux (📖 53), l'effet Flou n'est pas appliqué aux clips vidéo. Seule la teinte de l'effet Sépia nostalgique est appliquée.
 HS 60 vps (1280x720)	Des clips vidéo au ralenti (vitesse 1/2 inférieure à la vitesse standard) sont enregistrés au format 16:9. <ul style="list-style-type: none"> • Durée d'enregistrement maximum : 14 minutes et 30 secondes (durée de lecture : 29 minutes) • Débit binaire du clip vidéo : 8,3 Mbit/s • Cadence de prise de vue : environ 60 vues par seconde
 HS 15 vps (1920x1080)	Des clips vidéo en accéléré à vitesse 2x supérieure sont enregistrés au format 16:9. <ul style="list-style-type: none"> • Durée d'enregistrement maximum : 29 minutes (durée de lecture : 14 minutes et 30 secondes) • Débit binaire du clip vidéo : 18,6 Mbit/s • Cadence de prise de vue : environ 15 vues par seconde

- Le débit binaire du clip vidéo est le volume de données de clip vidéo enregistré par seconde. L'encodage de débit binaire variable (VBR) permet d'ajuster automatiquement le débit binaire en fonction du sujet enregistré. La taille de fichier augmente si vous enregistrez des clips vidéo de sujets comprenant de nombreux mouvements.
- Reportez-vous à la section « Options vidéo et durée maximale de la vidéo » (📖 90) pour obtenir des informations sur la durée d'enregistrement.

 **Pour en savoir plus**

Reportez-vous à la section « Noms de dossiers et de fichiers » (🔍 84) pour obtenir de plus amples informations.

Enregistrement de clips vidéo au ralenti et en accéléré (Vidéo HS)

Vous pouvez enregistrer des clips vidéo HS (haute vitesse). Les clips vidéo peuvent être visualisés au ralenti à 1/4 ou 1/2 de la vitesse normale de visualisation, ou en accéléré à une vitesse deux fois supérieure à la vitesse normale.

- Reportez-vous à la section « Vidéo HS » (🔍58) pour obtenir de plus amples informations.

- 1 Affichez le menu Vidéo (🔍55). À l'aide du sélecteur multidirectionnel, sélectionnez **Options vidéo**, puis appuyez sur la commande **OK**.

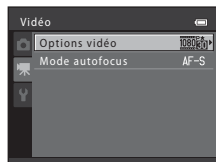

- 2 Confirmez ou modifiez les réglages du clip vidéo HS, puis appuyez sur la commande **OK**.

- Reportez-vous à la section « Options vidéo » (🔍55) pour obtenir de plus amples informations.
- Appuyez sur la commande **MENU** après avoir modifié les réglages et revenez à l'écran de prise de vue.

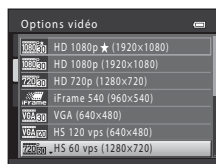

- 3 Appuyez sur la commande **REC** (🔍enregistrement vidéo) pour démarrer l'enregistrement.

- L'enregistrement du clip vidéo démarre après que le moniteur se soit brièvement éteint.
- L'appareil effectue la mise au point au centre de la vue. Les zones de mise au point ne s'affichent pas pendant l'enregistrement.
- L'écran de durée maximale de la vidéo indique la durée maximale d'une vidéo HS.

Options de vidéo HS

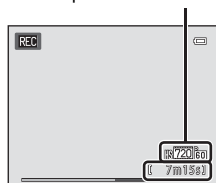

- 4 Appuyez sur la commande **STOP** (🔍enregistrement vidéo) pour terminer l'enregistrement.

✓ Remarques concernant les clips vidéo HS

- Le son n'est pas enregistré.
- Lors de l'enregistrement de clips vidéo HS, la position de zoom, la mise au point, l'exposition et la balance des blancs sont mémorisées lorsque vous appuyez sur la commande (●) (☑) (enregistrement vidéo) pour démarrer l'enregistrement.

📎 Vidéo HS

Vous pouvez lire les clips vidéo enregistrés à une cadence d'environ 30 vues par seconde.

Lorsque **Options vidéo** (●) (55) est réglé sur **HS 120 vps (640x480)** ou **HS 60 vps (1280x720)**, il est possible d'enregistrer des clips vidéo pouvant être visualisés au ralenti. Si **HS 15 vps (1920x1080)** est activé, il est possible d'enregistrer des clips vidéo pouvant être visualisés en accéléré à une vitesse deux fois supérieures à la vitesse normale.

Lorsque HS 120 vps (640x480) est sélectionné :

Les clips vidéo sont capturés pendant 7 minutes et 15 secondes maximum à haute vitesse et lus au ralenti à une vitesse quatre fois plus lente que la vitesse normale.

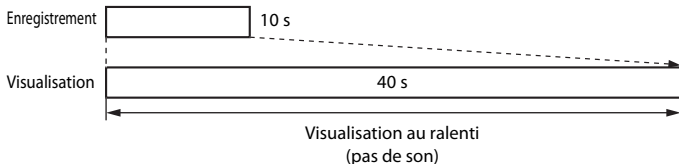

Lorsque HS 15 vps (1920x1080) est sélectionné :

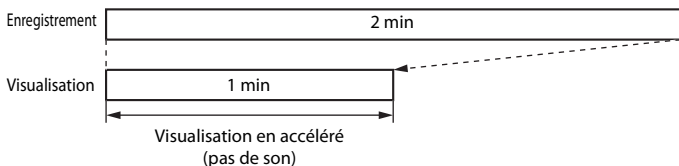

Un clip vidéo d'une durée maximale de 29 minutes est enregistré lors de la prise de vue à des fins de visualisation haute vitesse. Les clips vidéo sont lus à une vitesse deux fois plus rapide que la vitesse normale.



Mode autofocus

Passez en mode de prise de vue → Commande MENU → Onglet  → Mode autofocus

Sélectionnez la méthode d'autofocus utilisée pour l'enregistrement de clips vidéo à vitesse normale.

Option	Description
AF-S AF ponctuel (réglage par défaut)	La mise au point est mémorisée lorsque vous appuyez sur la commande  ( enregistrement vidéo) pour démarrer l'enregistrement. Sélectionnez cette option lorsque la distance entre l'appareil photo et le sujet demeure relativement stable.
AF-F AF permanent	L'appareil photo effectue la mise au point en continu. Sélectionnez cette option lorsque la distance entre l'appareil photo et le sujet change sensiblement au cours de l'enregistrement. Il est possible que vous entendiez le bruit engendré par la mise au point de l'appareil photo lorsque vous visionnez le clip vidéo enregistré. L'utilisation de AF ponctuel est recommandée pour éviter que les bruits engendrés par la mise au point de l'appareil photo n'interfèrent avec l'enregistrement.

Menu Configuration

Écran d'accueil

Commande MENU → Onglet  → Écran d'accueil









Choisissez d'afficher ou non l'écran d'accueil lors de la mise sous tension de l'appareil photo.

Option	Description
Aucun (réglage par défaut)	L'appareil photo passe en mode de prise de vue ou de visualisation sans afficher l'écran d'accueil.
COOLPIX	L'appareil affiche un écran d'accueil et passe en mode de prise de vue ou de visualisation.
Choisir une image	Permet d'afficher une image sélectionnée pour l'écran d'accueil. Lorsque l'écran de sélection d'images s'affiche, sélectionnez une image ( 48) et appuyez sur la commande  . <ul style="list-style-type: none">• Comme l'image sélectionnée est enregistrée dans l'appareil photo, elle apparaît lors de la mise sous tension de l'appareil même si l'image d'origine a été supprimée.• Vous ne pouvez pas sélectionner les images capturées en réglant la Taille d'image ( 71) sur  4608x2592, les images créées avec la fonction Panoramique simplifié et les copies créées à une taille inférieure ou égale à 320 x 240 à l'aide de la fonction Mini-photo (18) ou Recadrage (19).

Fuseau horaire et date

Commande MENU → Onglet  → Fuseau horaire et date

Réglez l'horloge de l'appareil photo.

Option	Description
Date et heure	<p>Réglez la date et l'heure de l'appareil photo. Servez-vous du sélecteur multidirectionnel pour régler la date et l'heure dans l'écran de date.</p> <ul style="list-style-type: none"> Sélectionner un élément : appuyez sur  ou  pour basculer entre J, M, A, heure et minute. Modifier l'élément mis en surbrillance : tournez le sélecteur rotatif ou appuyez sur  ou . Appliquer le réglage : sélectionnez le paramètre de minute et appuyez sur la commande . 
Format de la date	<p>Les formats de date disponibles sont Année/mois/jour, Mois/jour/année et Jour/mois/année.</p>
Fuseau horaire	<p> Fuseau horaire dom. peut être spécifié, et l'heure d'été peut être activée ou désactivée. Lorsque la destination () est sélectionnée, l'heure locale () est calculée automatiquement et les images sont enregistrées avec la date et l'heure de prise de vue de la région sélectionnée. Cette fonction peut être utile lorsque vous voyagez.</p>

Sélection du fuseau horaire de destination

1 Sélectionnez **Fuseau horaire** à l'aide du sélecteur multidirectionnel et appuyez sur la commande .

- L'écran **Fuseau horaire** s'affiche.

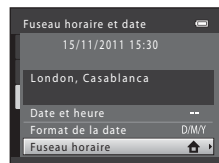

2 Sélectionnez  **Destination** et appuyez sur la commande .

- La date et l'heure affichées sur le moniteur ne sont pas les mêmes en fonction de la région sélectionnée.

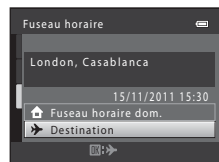

3 Appuyez sur ►.

- L'écran de destination s'affiche.

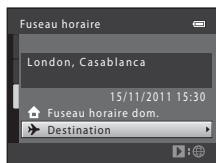

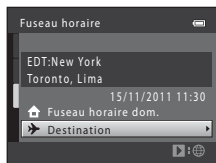
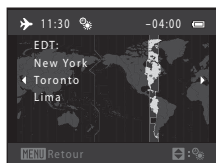

4 Appuyez sur ◀ ou ▶ pour sélectionner le fuseau horaire de destination.

- Si l'heure d'été est en vigueur, appuyez sur ▲ pour activer l'heure d'été. ☀ s'affiche en haut du moniteur et l'horloge de l'appareil avance d'une heure. Pour désactiver la fonction d'heure d'été, appuyez sur ▼.
- Appuyez sur la commande OK pour appliquer le fuseau horaire de destination.
- Une fois le fuseau horaire de destination défini, l'icône 📍 apparaît sur le moniteur lorsque l'appareil photo est en mode de prise de vue.



Fuseau horaire dom.

- Pour basculer sur le fuseau horaire du domicile, sélectionnez  **Fuseau horaire dom.** à l'étape 2 et appuyez sur la commande OK.
- Pour modifier le fuseau horaire du domicile, sélectionnez  **Fuseau horaire dom.** à l'étape 2 et effectuez les étapes 3 et 4.

Heure d'été

Lors du passage à l'heure d'été ou à l'heure d'hiver, n'oubliez pas d'activer ou de désactiver l'heure d'été à partir de l'écran de sélection du fuseau horaire présenté à l'étape 4.

Impression de la date sur les images

Une fois la date et l'heure définies, activez l'impression de la date au moyen de l'option **Imprimer la date** (0066) du menu Configuration. Lorsque l'option **Imprimer la date** est activée, les images sont enregistrées avec la date de prise de vue imprimée sur celles-ci.

Fuseaux horaires

L'appareil photo prend en charge les fuseaux horaires répertoriés ci-dessous.

Pour les fuseaux horaires non répertoriés ci-dessous, réglez l'heure de l'appareil sur l'heure locale à l'aide de l'option **Date et heure**.

UTC +/-	Emplacement	UTC +/-	Emplacement
-11	Midway, Samoa	+1	Madrid, Paris, Berlin
-10	Hawaii, Tahiti	+2	Athens, Helsinki, Ankara
-9	Alaska, Anchorage	+3	Moscow, Nairobi, Riyadh, Kuwait, Manama
-8	PST (PDT): Los Angeles, Seattle, Vancouver	+4	Abu Dhabi, Dubai
-7	MST (MDT): Denver, Phoenix	+5	Islamabad, Karachi
-6	CST (CDT): Chicago, Houston, Mexico City	+5,5	New Delhi
-5	EST (EDT): New York, Toronto, Lima	+6	Colombo, Dhaka
-4,5	Caracas	+7	Bangkok, Jakarta
-4	Manaus	+8	Beijing, Hong Kong, Singapore
-3	Buenos Aires, Sao Paulo	+9	Tokyo, Seoul
-2	Fernando de Noronha	+10	Sydney, Guam
-1	Azores	+11	New Caledonia
±0	London, Casablanca	+12	Auckland, Fiji

Réglages du moniteur

Commande MENU → Onglet  → Réglages du moniteur

Définissez les options ci-dessous.

Option	Description
Infos photos	Indiquez les informations que vous souhaitez afficher sur le moniteur lors de la prise de vue et de la visualisation. Reportez-vous à la section « Infos photos » ( 65) pour obtenir de plus amples informations.
Luminosité	Choisissez parmi cinq réglages de luminosité du moniteur. Le réglage par défaut est 3 .

Infos photos

Choisissez d'afficher ou non sur le moniteur les informations relatives aux photos.

Reportez-vous à « Moniteur » (📖 6) pour plus d'informations sur les indicateurs affichés sur le moniteur.



	Mode de prise de vue	Mode de visualisation
Afficher les infos		
Infos auto (réglage par défaut)	Les mêmes informations que dans Afficher les infos s'affichent. Si vous n'exécutez aucune opération pendant plusieurs secondes, l'affichage sera le même que pour Masquer les infos . Les informations s'affichent à nouveau dès l'exécution d'une opération.	
Masquer les infos		
Quadrillage+infos auto		
	Un quadrillage s'affiche pour aider au cadrage des photos en plus des informations de l'affichage Infos auto décrites ci-dessus. Il ne s'affiche pas lors de l'enregistrement de clips vidéo.	Les mêmes informations que dans Infos auto s'affichent.
Cadre vidéo+infos auto		Les mêmes informations que dans Infos auto s'affichent.
	Outre les informations affichées avec Infos auto ci-dessus, un cadre s'affiche avant le début de l'enregistrement pour indiquer la zone qui sera capturée lors de l'enregistrement. Il ne s'affiche pas lors de l'enregistrement de clips vidéo.	

Imprimer la date (impression de la date et de l'heure)

Commande MENU → Onglet  → Imprimer la date

La date et l'heure de prise de vue peuvent apparaître directement sur les images pendant la prise de vue, permettant l'impression de ces informations même sur des imprimantes ne prenant pas en charge l'impression de la date (44).



Option	Description
 Date	La date est imprimée sur les images.
 Date et heure	La date et l'heure sont imprimées sur les images.
OFF Désactivée (réglage par défaut)	La date et l'heure ne sont pas imprimées sur les images.

Le réglage actuel d'impression de la date est indiqué par une icône lors de la prise de vue ( 6). Aucune icône ne s'affiche si **Désactivée** est sélectionné.

Remarques concernant l'impression de la date

- Les dates imprimées font partie intégrante des données image et ne peuvent pas être effacées. Il est impossible d'imprimer la date et l'heure sur des images après leur capture.
- La date ne peut pas s'imprimer dans les cas suivants :
 - En mode Scène **Panoramique**
 - En mode de prise de vue en continu (**Mémoire prédéclench.**, **Rafale H : 120 vps** ou **Rafale H : 60 vps**)
 - Lors de l'enregistrement de clips vidéo
- Les dates imprimées en réglant la **Taille d'image** ( 71) sur **VID 640x480** peuvent être difficiles à lire. Sélectionnez un réglage de **Taille d'image** supérieur ou égal à **PG 1024x768** lorsque vous utilisez l'option Impression de la date.
- La date est enregistrée au format sélectionné dans l'option **Fuseau horaire et date** ( 22,  61) du menu Configuration.

Date d'impression et commande d'impression

Lorsque vous imprimez sur des imprimantes compatibles DPOF qui prennent en charge l'impression de la date et des informations de prise de vue, il est possible d'imprimer la date et ces informations sans imprimer ces informations sur les photos en utilisant les options du menu **Commande d'impression** ( 43).

Réduction vibration

Commande MENU → Onglet  → Réduction vibration

Réduit les effets du bougé d'appareil lors de la prise de vue. L'option Réduction vibration réduit les effets de flou provoqués par un léger mouvement de la main, survenant généralement lors de la prise de vue au zoom ou à des vitesses d'obturation lentes. Les effets du bougé d'appareil sont réduits non seulement lors de la capture d'images fixes, mais aussi lors de l'enregistrement de clips vidéo.

Réglez **Réduction vibration** sur **Désactivée** si vous utilisez un trépied pour stabiliser l'appareil photo lors de la prise de vue d'images fixes.

Option	Description
 Activée (réglage par défaut)	La réduction de vibration est activée. L'appareil photo détecte automatiquement la direction panoramique et corrige uniquement les vibrations liées au bougé d'appareil. Par exemple, lorsque l'appareil photo est en mode panoramique, seul le bougé vertical est réduit. À l'inverse, lorsque l'appareil photo est incliné, seul le bougé horizontal est réduit.
OFF Désactivée	La réduction de vibration est désactivée.

Le réglage actuel de réduction de vibration est indiqué par une icône lors de la prise de vue ( 6). Aucune icône ne s'affiche si **Désactivée** est sélectionné.

















Remarques concernant l'option Réduction vibration

- Après avoir mis l'appareil photo sous tension ou être passé du mode de visualisation au mode de prise de vue, attendez que l'écran du mode de prise de vue s'affiche complètement avant de prendre des photos.
- En raison des caractéristiques de la fonction de réduction de vibration, les images affichées sur le moniteur de l'appareil photo immédiatement après la prise de vue peuvent être floues.
- Il est possible que la réduction de vibration ne puisse pas totalement éliminer les effets de bougé d'appareil dans certaines situations.
- Si le mode Scène **Paysage de nuit** ou **Portrait de nuit** est réglé sur **Trépied**, la réduction de vibration est réglée sur **Désactivée**.

Détection mouvement

Commande MENU → Onglet  → Détection mouvement

Activez la fonction de détection de mouvement afin de limiter les effets de flou engendrés par le bougé d'appareil et le mouvement du sujet lors de la prise de vue d'images fixes.

Option	Description
 Automatique (réglage par défaut)	<p>Dès que l'appareil photo détecte un mouvement du sujet ou une vibration de l'appareil, la sensibilité et la vitesse d'obturation augmentent automatiquement afin de réduire l'effet de flou. La fonction de détection de mouvement n'est pas disponible dans les cas suivants.</p> <ul style="list-style-type: none"> • Lorsque le mode de flash est configuré sur dosage flash/ambiance • En mode  (auto), lorsque la Sensibilité (34) est fixée • Dans les modes Scène suivants : <ul style="list-style-type: none"> -  (paysage de nuit) ( 41) -  (contre-jour) ( 42) -  (animaux domestiques) ( 43) - Paysage ( 44), Sport ( 45), Portrait de nuit ( 45), Feux d'artifice ( 48), Panoramique (lorsque Panoramique simplifié est sélectionné) ( 49) • L'option Mode de zones AF est réglée sur Suivi du sujet (40) • En mode de prise de vue en continu ( 50)
OFF Désactivée	La détection de mouvement est désactivée.

Le réglage actuel de détection de mouvement est indiqué par une icône lors de la prise de vue ( 6). Lorsque l'appareil photo détecte un bougé d'appareil ou un mouvement du sujet, il augmente la vitesse d'obturation et l'icône de détection de mouvement devient verte. Aucune icône ne s'affiche si **Désactivée** est sélectionné.



Remarques concernant la détection de mouvement

- Il est possible que la détection de mouvement ne puisse pas totalement éliminer les effets de bougé d'appareil et de mouvement du sujet dans certaines situations.
- La détection de mouvement risque de ne pas fonctionner si le sujet bouge de manière excessive ou s'il est trop sombre.
- Les images capturées à l'aide de la détection de mouvement peuvent présenter un léger « grain ».

Assistance AF

Commande MENU → Onglet  → Assistance AF



Permet d'activer ou de désactiver l'illuminateur d'assistance AF qui vous aide à effectuer la mise au point lorsque le sujet est faiblement éclairé.

Option	Description
Automatique (réglage par défaut)	L'illuminateur d'assistance AF facilite la mise au point lorsque le sujet est faiblement éclairé. L'illuminateur a une portée d'environ 2,2 m en position grand-angle maximal et d'environ 1,4 m en position téléobjectif maximal. Notez que pour certaines zones de mise au point et pour certains modes Scène, tels que Musée ( 48) et Animaux domestiques ( 43), l'illuminateur d'assistance AF ne s'allume pas même si Automatique est sélectionné.
Désactivée	L'illuminateur d'assistance AF ne s'active pas. Il est possible que l'appareil ne parvienne pas à effectuer la mise au point si la luminosité est faible.

Zoom numérique

Commande MENU → Onglet  → Zoom numérique

Activer ou désactiver le zoom numérique.

Option	Description
Activé (réglage par défaut)	Lorsque l'appareil photo est en position de zoom optique maximal, activez le zoom numérique en tournant la commande de zoom vers T   (27).
Désactivé	Le zoom numérique ne sera pas activé.

Remarques concernant le zoom numérique

- Lorsque le zoom numérique est activé, l'appareil photo effectue la mise au point au centre de la vue.
- Vous ne pouvez pas utiliser le zoom numérique dans les situations suivantes.
 - Lorsque le détecteur de souris est utilisé
 - Dans les modes Scène Sélecteur automatique,  (animaux domestiques), **Portrait**, **Portrait de nuit**, **Panoramique** (lorsque **Panoramique simplifié** est sélectionné)
 - Lorsque **Mode de zones AF** est réglé sur **Suivi du sujet**
 - Lorsque le mode de prise de vue en continu est réglé sur **Planche 16 vues** ou Délect. sourire continu
- Lorsque le zoom numérique est activé, la mesure est automatiquement définie sur la mesure pondérée centrale.

Réglages du son

Commande MENU → Onglet  → Réglages du son

Réglez les paramètres de son suivants.

Option	Description
Son des commandes	Sélectionnez Activé (réglage par défaut) ou Désactivé . Lorsque vous sélectionnez Activé , un signal sonore est émis une fois lorsque les opérations se sont déroulées correctement, deux fois lorsque l'appareil photo effectue la mise au point sur le sujet et trois fois lorsqu'une erreur est détectée. Le son de démarrage est également reproduit lorsque l'appareil photo est mis sous tension.
Son du déclencheur	Sélectionnez Activé (réglage par défaut) ou Désactivé . Le son du déclencheur n'est pas audible même si Activé est sélectionné en mode de prise de vue en continu ( 50) ou lors de l'enregistrement de clips vidéo.

Remarques concernant les réglages du son

Le son des commandes et le son du déclencheur ne sont pas audibles en mode  (animaux domestiques).



Extinction auto

Commande MENU → Onglet  → Extinction auto

Si aucune opération n'est exécutée pendant un certain temps, le moniteur s'éteint automatiquement et l'appareil photo passe en mode veille ( 21).

Sélectionnez la durée qui peut s'écouler avant la mise en veille de l'appareil photo parmi les options : **30 s**, **1 min** (réglage par défaut), **5 min** ou **30 min**.

Lorsque le moniteur est éteint pour économiser l'énergie

- Lorsque l'appareil photo est en mode veille, le témoin de mise sous tension clignote.
- Si aucune opération n'est exécutée pendant trois minutes environ, l'appareil photo s'éteint automatiquement.
- Lorsque le témoin de mise sous tension clignote, vous pouvez réactiver le moniteur en effectuant l'une des opérations suivantes.
 - Appuyer sur le commutateur marche-arrêt, sur le déclencheur, sur la commande  ou sur la commande  (enregistrement vidéo)
 - Tourner le sélecteur de mode

Extinction auto

La durée qui peut s'écouler avant la mise en veille de l'appareil photo est fixée dans les situations suivantes :

- Pendant l'affichage des menus : 3 minutes (lorsque l'option Extinction auto est réglée sur **30 s** ou **1 min**)
- Pendant la lecture du diaporama : jusqu'à 30 minutes
- Lorsque l'adaptateur secteur EH-62F est connecté : 30 minutes

Formater la mémoire/Formatage de la carte

Commande MENU → Onglet **Y** → Formater la mémoire/Formatage de la carte

Cette option vous permet de formater la mémoire interne ou une carte mémoire.

Le formatage de la mémoire interne et des cartes mémoire supprime définitivement toutes les données. Il n'est pas possible de restaurer les données qui ont été supprimées. Assurez-vous de transférer les images que vous souhaitez conserver sur un ordinateur avant le formatage.

Formatage de la mémoire interne

Pour formater la mémoire interne, retirez la carte mémoire de l'appareil photo.

L'option **Formater la mémoire** s'affiche dans le menu Configuration.

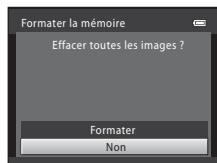

Formatage des cartes mémoire

Lorsqu'une carte mémoire est insérée dans l'appareil photo, l'option **Formatage de la carte** apparaît dans le menu Configuration.

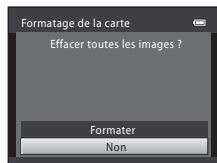

✓ Remarques concernant le formatage de la mémoire interne et des cartes mémoire

- Ne mettez pas l'appareil photo hors tension ou n'ouvrez pas le volet du logement pour accumulateur/ carte mémoire pendant le formatage.
- La première fois que vous insérez dans l'appareil photo une carte mémoire précédemment utilisée dans un autre périphérique, veillez à la formater avec cet appareil photo.

Langue/Language

Commande MENU → Onglet  → Langue/Language

Choisissez l'une des 29 langues d'affichage des menus et messages.

Čeština	Tchèque
Dansk	Danois
Deutsch	Allemand
English	(réglage par défaut)
Español	Espagnol
Ελληνικά	Grec
Français	Français
Indonesia	Indonésien
Italiano	Italien
Magyar	Hongrois
Nederlands	Néerlandais
Norsk	Norvégien
Polski	Polonais
Português (BR)	Portugais brésilien
Português (PT)	Portugais européen

Русский	Russe
Română	Roumain
Suomi	Finois
Svenska	Suédois
Tiếng Việt	Vietnamien
Türkçe	Turc
Українська	Ukrainien
عربي	Arabe
简体中文	Chinois simplifié
繁體中文	Chinois traditionnel
日本語	Japonais
한국	Coréen
ภาษาไทย	Thaï
हिन्दी	Hindi

Réglages TV

Commande MENU → Onglet  → Réglages TV

Réglez les paramètres de connexion à un téléviseur.

Option	Description
Sortie vidéo	Choisissez entre NTSC et PAL .
HDMI	Sélectionnez une résolution pour la sortie HDMI parmi Automatique (réglage par défaut), 480p, 720p ou 1080i . Lorsque Automatique est sélectionné, l'option optimale pour le téléviseur auquel l'appareil photo est connecté est automatiquement sélectionnée parmi 480p, 720p ou 1080i .
Ctrl. via sortie HDMI	Sélectionnez si l'appareil photo peut ou non recevoir les signaux d'un téléviseur compatible avec la norme HDMI-CEC lorsqu'il est connecté au téléviseur via HDMI. Lorsque Activé (réglage par défaut) est sélectionné, vous pouvez utiliser la télécommande du téléviseur pour commander l'appareil photo pendant la visualisation. Reportez-vous à la section « Utilisation d'une télécommande de téléviseur (Ctrl. via sortie HDMI) » (p. 72) pour obtenir de plus amples informations.

HDMI et HDMI-CEC

L'interface HDMI (High-Definition Multimedia Interface) est une interface multimédia. HDMI-CEC (HDMI-Consumer Electronics Control) permet d'utiliser ensemble des appareils compatibles.

Charge par ordinateur

Commande MENU → Onglet  → Charge par ordinateur



Choisissez de charger ou non l'accumulateur inséré dans l'appareil photo lorsqu'il est connecté à un ordinateur à l'aide du câble USB ( 81).

Option	Description
Automatique (réglage par défaut)	Lorsque l'appareil photo est connecté à un ordinateur en cours d'exécution, l'accumulateur inséré dans l'appareil se recharge automatiquement à partir de l'alimentation de l'ordinateur.
Désactivée	L'accumulateur inséré dans l'appareil photo ne se recharge pas lorsque ce dernier est connecté à un ordinateur.

Remarques concernant la connexion de l'appareil photo à une imprimante

- L'accumulateur ne peut pas se recharger lors d'une connexion à une imprimante, même si celle-ci est conforme à la norme PictBridge.
- Si **Automatique** est sélectionné pour **Charge par ordinateur**, il peut être impossible d'imprimer des images via une connexion directe de l'appareil photo à certaines imprimantes. Si l'écran de démarrage PictBridge ne s'affiche pas sur le moniteur lorsque vous raccordez l'appareil photo à une imprimante et que vous le mettez sous tension, mettez-le hors tension et débranchez le câble USB. Réglez **Charge par ordinateur** sur **Désactivée** et connectez à nouveau l'appareil photo à l'imprimante.

Remarques concernant la charge avec connexion à un ordinateur

- Lorsque vous raccordez l'appareil photo à un ordinateur avant d'avoir réglé les paramètres de langue d'affichage, de date et d'heure ( 22), il n'est pas possible de charger l'accumulateur ni de transférer des données. Si l'accumulateur de l'horloge de l'appareil photo ( 23) est déchargé, vous devez réinitialiser la date et l'heure avant de charger l'accumulateur ou de transférer des images en raccordant un ordinateur. Dans ce cas, utilisez l'adaptateur de charge EH-69P ( 16) pour charger l'accumulateur puis réglez la date et l'heure de l'appareil photo.
- Si l'appareil photo est hors tension, la charge s'interrompt également.
- Si l'ordinateur passe en mode veille lors de la charge, la charge s'interrompt et l'appareil photo peut être éteint.
- Lorsque vous déconnectez l'appareil photo de l'ordinateur, mettez l'appareil photo hors tension et débranchez le câble USB.
- Charger l'accumulateur au moyen d'une connexion à un ordinateur peut demander plus de temps que la charge à l'aide de l'adaptateur de charge EH-69P. Le temps de charge augmente lorsque des images sont transférées alors que l'accumulateur est en cours de charge.
- Lorsque l'appareil photo est connecté à un ordinateur, une application installée sur l'ordinateur, par exemple Nikon Transfer 2, peut démarrer. Si l'appareil photo était connecté à l'ordinateur dans le seul but de charger l'accumulateur, quittez l'application.
- L'appareil photo s'éteint automatiquement s'il n'y a pas de communication avec l'ordinateur pendant 30 minutes une fois la charge de l'accumulateur terminée.
- Selon les caractéristiques techniques de l'ordinateur, ses réglages, l'alimentation et son allocation, il peut être impossible de charger l'accumulateur au moyen d'une connexion à l'ordinateur lorsqu'il est inséré dans l'appareil photo.

Témoin de charge





Le tableau suivant explique l'état du témoin de charge lorsque l'appareil photo est connecté à l'ordinateur.

Témoin de charge	Description
Clignote lentement (vert)	L'accumulateur est en cours de charge.
Désactivé	L'accumulateur n'est pas en cours de charge. Si le témoin de charge passe du clignotement lent (vert) à l'état éteint alors que le témoin de mise sous tension est allumé, la charge est terminée.
Scintillant (vert)	<ul style="list-style-type: none">• La température ambiante n'est pas adaptée à la charge. Chargez l'accumulateur à l'intérieur en veillant à ce que la température ambiante soit comprise entre 5 °C et 35 °C.• Le câble USB n'est pas connecté correctement, ou l'accumulateur est défectueux. Vérifiez que le câble USB est correctement connecté et remplacez l'accumulateur si nécessaire.• L'ordinateur est en mode veille et n'a pas de capacité d'alimentation. Réactivez l'ordinateur.• L'accumulateur ne peut pas être chargé parce que l'ordinateur ne peut pas alimenter l'appareil photo en raison des paramètres de l'ordinateur ou de ses caractéristiques techniques.

Délect. yeux fermés

Commande MENU → Onglet  → Délect. yeux fermés

Sélectionnez si l'appareil photo détecte ou non les sujets ayant fermé les yeux lors de la prise de vue avec la fonction de détection de visage ( 76) dans les modes suivants.

- Mode  (auto) (lorsque **Priorité visage** ( 37) est sélectionné comme option du mode de zones AF)
- Dans les modes Scène suivants :
 - Sélecteur automatique ( 40)
 - **Portrait** ( 44)
 - **Portrait de nuit** (lorsque **Trépied** est sélectionné) ( 45)

Option	Description
Activée	<p>Lorsque l'appareil photo détecte qu'un ou plusieurs sujets ont peut-être fermé les yeux sur une image capturée en mode de détection de visage, l'écran Le sujet a fermé les yeux ? s'affiche sur le moniteur.</p> <p>Le visage du sujet qui a peut-être fermé les yeux est encadré d'une bordure jaune. Dans ce cas, vérifiez l'image et déterminez s'il convient de prendre ou non une autre vue.</p> <p>Reportez-vous à la section « Écran Délect. yeux fermés » ( 78) pour obtenir de plus amples informations.</p>
Désactivée (réglage par défaut)	La fonction Délect. yeux fermés n'est pas activée.

Remarques concernant l'option Délect. yeux fermés

Vous ne pouvez pas utiliser la fonction Délect. yeux fermés en mode de prise de vue en continu ou en mode Détecteur de sourire ( 61).

Écran Délect. yeux fermés

Lorsque l'écran **Le sujet a fermé les yeux ?** ci-contre s'affiche sur le moniteur, les opérations décrites ci-dessous sont disponibles.

Si aucune opération n'est effectuée pendant quelques secondes, l'appareil revient automatiquement en mode de prise de vue.



Fonction	Commande	Description
Agrandir le visage détecté qui a fermé les yeux	T (Q)	Tournez la commande de zoom vers T (Q).
Passer au mode de visualisation plein écran	W (☒)	Tournez la commande de zoom vers W (☒).
Sélectionner le visage à afficher		Si l'appareil photo détecte que plusieurs personnes ont fermé les yeux, appuyez sur ◀ ou ▶ pour basculer vers un autre visage.
Supprimer l'image		Appuyez sur la commande
Passer au mode de prise de vue		Appuyez sur la commande ou sur le déclencheur.

Pellicule

Commande MENU → Onglet  → Pellicule

Permet de sélectionner si vous souhaitez afficher ou non des pellicules lorsque vous tournez le sélecteur multidirectionnel rapidement en mode de visualisation plein écran ( 30).

Option	Description
Activée	<p>Les imajettes s'affichent au bas du moniteur lorsque vous tournez rapidement le sélecteur multidirectionnel en visualisant une image en mode de visualisation plein écran.</p> <p>Vous pouvez afficher les imajettes des images précédentes et suivantes, et sélectionner une image.</p> <p>Lorsque la pellicule est affichée, vous pouvez la masquer en appuyant sur la commande .</p>
Désactivée (réglage par défaut)	Désactive la pellicule.



Remarques concernant l'affichage de pellicules

Pour pouvoir afficher une pellicule, vous devez enregistrer au moins dix images dans la mémoire interne de l'appareil photo ou sur la carte mémoire.

Réinitialisation

Commande MENU → Onglet  → Réinitialisation

L'option **Oui** permet de restaurer les paramètres de l'appareil photo à leurs valeurs par défaut.

Fonctions de prise de vue de base

Option	Valeur par défaut
Mode de flash (📖 56)	Automatique
Retardateur (📖 59)	Désactivé
Mode macro (📖 64)	Désactivé
Réglage du curseur créatif (📖 65)	Désactivé
Correction d'exposition (📖 67, 68)	0.0

Menu Prise de vue

Option	Valeur par défaut
Taille d'image (📖 71)	 4608x3456
Balance des blancs (🔍 30)	Automatique
Mesure (🔍 33)	Matricielle
Sensibilité (🔍 34)	Automatique
Mode de zones AF (🔍 37)	AF sur le sujet principal
Mode autofocus (🔍 42)	AF ponctuel

Mode Scène

Option	Valeur par défaut
Menu Scène (📖 39)	Portrait
Portrait de nuit (📖 45)	Trépied
Réglage de la teinte en mode Aliments (📖 47)	Zone centrale
Panoramique (📖 49)	Panoramique simplifié (Normal (180°))

Menu Paysage de nuit

Option	Valeur par défaut
Paysage de nuit (📖 41)	À main levée

Menu Contre-jour

Option	Valeur par défaut
HDR (📖 42)	Désactivé

Menu Animaux domestiques

Option	Valeur par défaut
Animaux domestiques (📖 43)	Rafale

Menu de prise de vue en continu

Option	Valeur par défaut
Rafale (📖 52)	Rafale

Menu Effets spéciaux

Option	Valeur par défaut
Effets spéciaux (📖 53)	Flou

Menu Vidéo

Option	Valeur par défaut
Options vidéo (🔧55)	HD 1080p★ (1920x1080)
Mode autofocus (🔧59)	AF ponctuel

Menu Configuration

Option	Valeur par défaut
Écran d'accueil (🔧60)	Aucun
Infos photos (🔧64)	Infos auto
Luminosité (🔧64)	3
Imprimer la date (🔧66)	Désactivée
Réduction vibration (🔧67)	Activée
Détection mouvement (🔧68)	Automatique
Assistance AF (🔧69)	Automatique
Zoom numérique (🔧70)	Activé
Son des commandes (🔧71)	Activé
Son du déclencheur (🔧71)	Activé
Extinction auto (🔧72)	1 min

Menu Configuration

Option	Valeur par défaut
HDMI (8874)	Automatique
Ctrl. via sortie HDMI (8874)	Activé
Charge par ordinateur (8875)	Automatique
Délect. yeux fermés (8877)	Désactivée
Pellicule (8879)	Désactivée

Autres

Option	Valeur par défaut
Format du papier (8826, 8827)	Par défaut
Intervalle pour le mode Diaporama (8846)	3 s

- Si vous sélectionnez **Réinitialisation**, le numéro de fichier actuel (8884) est également effacé de la mémoire. La numérotation se poursuit à partir du plus petit numéro disponible. Pour réinitialiser la numérotation des fichiers sur « 0001 », supprimez toutes les images enregistrées dans la mémoire interne ou sur la carte mémoire (32) avant de sélectionner **Réinitialisation**.
- Les paramètres du menu suivant ne sont pas affectés par la réinitialisation des menus à l'aide de l'option **Réinitialisation**.

Menu Prise de vue :

Données de pré-réglage manuel (8832) acquises pour **Balance des blancs**

Menu Visualisation :

Options affichage séquence (8854), **Choix image représentative** (8854)

Menu Configuration :

Fuseau horaire et date (8861), **Langue/Language** (8874), **Sortie vidéo** sous **Réglages TV** (8874)

Version firmware

Commande MENU → Onglet  → Version firmware

Affichez la version actuelle du firmware de l'appareil photo.

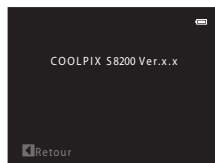

Noms de dossiers et de fichiers

Les images, les clips vidéo ou les annotations vocales se voient attribuer des noms de fichiers composés comme suit.

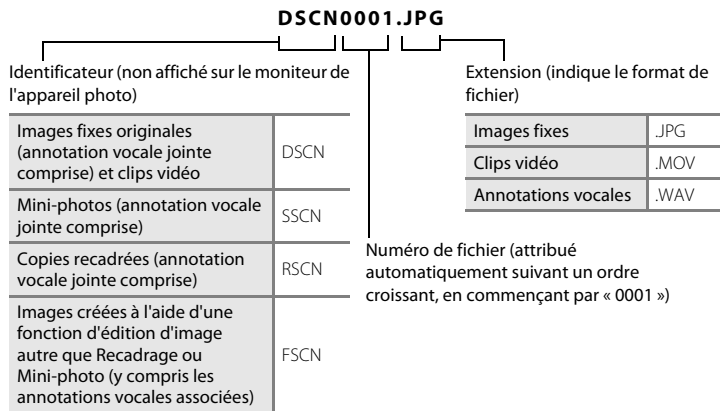

- Les fichiers sont stockés dans des dossiers dont le nom est formé d'un numéro de dossier suivi d'un identificateur : « P_ » suivi d'un numéro de séquence à trois chiffres pour les images capturées en mode Scène **Panoramique assisté** (par exemple, « 101P_001 » ; 5) et « NIKON » pour toutes les autres images (par exemple, « 100NIKON »). Lorsque le nombre de fichiers au sein du dossier atteint 9999, un nouveau dossier est créé. Les numéros de fichier sont attribués automatiquement en commençant par « 0001 ».
- Les noms des fichiers des annotations vocales possèdent le même identificateur et le même numéro de fichier que l'image à laquelle l'annotation vocale est associée.
- Les fichiers copiés à l'aide de la fonction **Copier > Images sélectionnées** sont copiés sur le dossier actuel, où ils reçoivent de nouveaux numéros de fichiers dans l'ordre croissant en commençant à partir du plus grand numéro de fichier en mémoire. La fonction **Copier > Toutes les images** copie tous les dossiers depuis le support source. Les noms de fichiers ne changent pas, mais de nouveaux numéros de dossiers sont attribués dans l'ordre croissant, en commençant par le plus grand numéro de dossier sur le support de destination (52).
- Un seul dossier peut contenir jusqu'à 200 fichiers ; si le dossier actuel contient déjà 200 fichiers, un nouveau dossier sera créé lors de la prochaine capture d'image, dossier dont le nom aura le chiffre suivant celui du dossier actuel. Si le dossier actuel est numéroté 999 et contient 200 fichiers, ou si une image est numérotée 9999, vous ne pouvez plus capturer d'images tant que la mémoire interne ou la carte mémoire n'est pas formatée (73), ou tant que vous n'insérez pas une nouvelle carte mémoire.



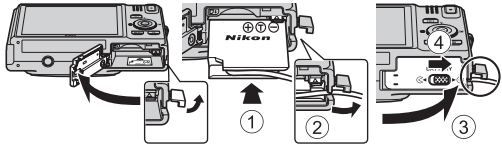







Accessoires optionnels











Accumulateur rechargeable	Accumulateur Li-ion rechargeable EN-EL12 ¹
Adaptateur de charge	Adaptateur de charge EH-69P ^{1, 2}
Chargeur d'accumulateur	Chargeur d'accumulateur MH-65
Adaptateur secteur	<p>Adaptateur secteur EH-62F (connecter comme indiqué)</p>  <p>Vérifiez que le cordon du connecteur d'alimentation est correctement aligné dans les rainures du connecteur d'alimentation et du logement pour accumulateur avant de fermer le volet du logement pour accumulateur/carte mémoire. Si une partie du cordon dépasse des rainures, le volet ou le cordon risque d'être endommagé lors de la fermeture du volet.</p>
Câble USB	Câble USB UC-E6 ¹
Câble audio/vidéo	Câble audio vidéo EG-CP16 ¹

¹ Fourni avec l'appareil photo lors de l'achat (📖 ii).





² En cas d'utilisation dans un autre pays, utilisez un adaptateur de prise secteur (disponible dans le commerce) le cas échéant. Pour plus d'informations sur les adaptateurs de prise secteur, consultez votre agent de voyage.

Messages d'erreur

Moniteur	Problème	Solution	
 (clignote)	L'horloge n'est pas réglée.	Réglez la date et l'heure.	 61
 L'accu/pile est déchargé(e).	L'accu/pile est déchargé(e).	Chargez ou remplacez l'accumulateur.	14, 16
 La température de l'accumulateur est élevée	La température de l'accumulateur est élevée.	Mettez l'appareil hors tension et laissez refroidir l'accumulateur avant toute réutilisation. Après cinq secondes, ce message disparaît, le moniteur s'éteint et le témoin de mise sous tension clignote rapidement. Une fois que le témoin a clignoté pendant trois minutes, l'appareil photo s'éteint automatiquement. Vous pouvez aussi appuyer sur le commutateur marche-arrêt pour mettre l'appareil photo hors tension.	21
 L'appareil photo va s'éteindre pour éviter la surchauffe.	La carte mémoire ou l'intérieur de l'appareil photo est devenu(e) très chaud(e).	L'appareil photo s'éteint automatiquement. Laissez l'appareil photo éteint jusqu'à ce que la carte mémoire ou l'intérieur de l'appareil ait refroidi, puis rallumez-le.	-
 (● clignote en rouge)	La mise au point est impossible.	<ul style="list-style-type: none"> • Effectuez à nouveau la mise au point. • Utilisez la mémorisation de la mise au point. 	28, 29 78
 Patientez... image en cours d'enregistrement.	L'appareil photo ne peut pas effectuer d'autres opérations tant que l'enregistrement n'est pas terminé.	Le message disparaît automatiquement lorsque l'enregistrement est terminé.	-
 La carte mémoire est protégée en écriture.	Le commutateur de protection en écriture est en position de verrouillage.	Placez le commutateur en position d'écriture.	-
 Cette carte ne fonctionne pas.	Une erreur s'est produite lors de l'accès à la carte mémoire.	<ul style="list-style-type: none"> • Utilisez une carte approuvée. • Vérifiez que les bornes sont propres. • Vérifiez que la carte mémoire est correctement insérée. 	19 18
 Cette carte est illisible.			18







Moniteur	Problème	Solution	
<p> Carte non formatée. Formater la carte ? Oui Non</p>	La carte mémoire n'a pas été formatée pour être utilisée dans le COOLPIX S8200.	Le formatage supprime toutes les données enregistrées sur la carte mémoire. Assurez-vous de sélectionner Non et de faire des copies des images que vous souhaitez conserver avant de lancer le formatage de la carte mémoire. Sélectionnez Oui , puis appuyez sur la commande  pour formater la carte mémoire.	 5
<p> Mémoire insuffisante.</p>	La carte mémoire est pleine.	<ul style="list-style-type: none"> • Sélectionnez une taille d'image inférieure. • Supprimez des images. • Insérez une nouvelle carte mémoire. • Retirez la carte mémoire et utilisez la mémoire interne. 	71 32, 92 18 19
<p> Enregistrement d'image impossible.</p>	Une erreur s'est produite lors de l'enregistrement de l'image.	Formater la mémoire interne ou la carte mémoire.	 73
	L'appareil photo n'a plus de numéros de fichiers disponibles.	Insérez une carte mémoire neuve ou formatez la mémoire interne ou la carte mémoire.	18,  73
	L'image ne peut pas être utilisée comme écran d'accueil.	Il est impossible d'enregistrer les images suivantes comme écran d'accueil. <ul style="list-style-type: none"> • Images capturées en réglant la Taille d'image sur  4608x2592 • Images capturées en mode Panoramique simplifié • Images créées à l'aide de la fonction Mini-photo ou Recadrage dont la taille est inférieure ou égale à 320 x 240 	 60
	Espace insuffisant pour enregistrer une copie.	Supprimez des images de la mémoire de destination.	32
<p> Impossible de sauvegarder le fichier son.</p>	Il est impossible de joindre une annotation vocale à ce fichier.	<ul style="list-style-type: none"> • Il est impossible de joindre des annotations vocales à des clips vidéo. • Sélectionnez une image capturée avec COOLPIX S8200. 	92  51
<p> Impossible de modifier l'image.</p>	Impossible de modifier l'image sélectionnée.	<ul style="list-style-type: none"> • Sélectionnez des images prenant en charge la fonction d'édition. • Les clips vidéo ne peuvent pas être retouchés. 	 11 –
<p> L'enregistrement de vidéos est impossible.</p>	Une erreur de temporisation s'est produite lors de l'enregistrement du clip vidéo sur la carte mémoire.	Sélectionnez une carte mémoire offrant une vitesse d'écriture supérieure.	18

Messages d'erreur

Moniteur	Problème	Solution	
<p>i La mémoire ne contient pas d'images.</p>	Aucune image dans la mémoire interne ou la carte mémoire.	<ul style="list-style-type: none"> Retirez la carte mémoire de l'appareil photo pour visualiser les images enregistrées dans sa mémoire interne. Pour copier une image de la mémoire interne vers la carte mémoire, appuyez sur la commande MENU. L'écran Copier s'affiche et les images contenues dans la mémoire interne peuvent être copiées sur la carte mémoire. 	18  52
<p>i Ce fichier ne contient pas de données image.</p> <p>i Impossible de lire ce fichier.</p>	Ce fichier n'a pas été créé à l'aide du COOLPIX S8200.	Le fichier ne peut pas être visualisé sur cet appareil photo. Visualisez-le à l'aide de l'ordinateur ou du périphérique utilisé pour créer ou modifier ce fichier.	-
<p>i Toutes les images sont masquées.</p>	Aucune image n'est disponible pour un diaporama.	-	 46
<p>i Impossible d'effacer cette image.</p>	L'image est protégée.	Désactivez la protection.	 47
<p>i La destination est dans le fuseau horaire actuel.</p>	Le fuseau horaire de la destination est identique à celui du domicile.	-	 63
<p>i Le sélecteur de mode n'est pas sur la bonne position.</p>	Le sélecteur de mode n'est pas sur la position correcte.	Tournez le sélecteur de mode vers le mode Scène souhaité.	24
<p>i Le flash n'est pas complètement relevé.</p>	Le flash est maintenu enfoncé par les doigts ou un objet.	Ne maintenez pas le flash enfoncé.	26

Moniteur	Problème	Solution	
 Impossible de créer un panoramique.	Impossible de photographier en mode Panoramique simplifié.	La prise de vue en mode Panoramique simplifié peut ne pas être possible dans les cas suivants. <ul style="list-style-type: none"> • Lorsque la prise de vue ne se termine pas après un certain temps • Si vous déplacez l'appareil photo trop rapidement • Si vous ne déplacez pas l'appareil photo en ligne droite dans la direction du panoramique 	 2
 Impossible de créer un panoramique. Effectuez-le ds une seule direction.			
 Impossible de créer un panoramique. Effectuez-le plus lentement.			
Problème dans le bloc optique 	Problème dans le bloc optique.	Mettez l'appareil hors tension, puis sous tension. Si le problème persiste, contactez votre revendeur ou votre représentant Nikon agréé.	20
 Erreur de communication	Une erreur est survenue lors de la communication avec l'imprimante.	Mettez l'appareil hors tension, puis reconnectez le câble USB.	 24
Erreur du système 	Une erreur s'est produite dans les circuits internes de l'appareil photo.	Mettez l'appareil photo hors tension, retirez et réinsérez l'accumulateur, puis remettez l'appareil sous tension. Si le problème persiste, contactez votre revendeur ou votre représentant Nikon agréé.	14, 21
 Erreur d'imprimante : vérifier l'état de l'imprimante.	Erreur d'imprimante.	Contrôlez l'imprimante. Après avoir réglé le problème, sélectionnez Reprendre et appuyez sur la commande  pour reprendre l'impression.*	–
 Erreur d'imprimante : vérifier le papier	L'imprimante ne contient pas le papier au format spécifié.	Chargez le format de papier spécifié, sélectionnez Reprendre et appuyez sur la commande  pour reprendre l'impression.*	–
 Erreur d'imprimante : bourrage papier	Un bourrage papier s'est produit dans l'imprimante.	Retirez le papier coincé, sélectionnez Reprendre et appuyez sur la commande  pour reprendre l'impression.*	–
 Erreur d'imprimante : il n'y a plus de papier	L'imprimante ne contient pas de papier.	Chargez le format de papier spécifié, sélectionnez Reprendre et appuyez sur la commande  pour reprendre l'impression.*	–

Messages d'erreur

Moniteur	Problème	Solution	
 Erreur d'imprimante : vérifier l'encre	Une erreur liée à l'encre s'est produite.	Vérifiez l'encre, sélectionnez Reprendre et appuyez sur la commande  pour reprendre l'impression.*	–
 Erreur d'imprimante : il n'y a plus d'encre	Niveau d'encre insuffisant ou cartouche d'encre vide.	Remplacez la cartouche d'encre, sélectionnez Reprendre et appuyez sur la commande  pour reprendre l'impression.*	–
 Erreur d'imprimante : fichier corrompu	Une erreur provoquée par le fichier image s'est produite.	Sélectionnez Annuler et appuyez sur la commande  pour annuler l'impression.	–

* Pour plus de détails, reportez-vous à la documentation fournie avec votre imprimante.



Notes techniques et index

Entretien du produit	2
Appareil photo.....	2
Accumulateur.....	4
Adaptateur de charge.....	5
Cartes mémoire.....	5
Nettoyage et stockage	6
Nettoyage.....	6
Stockage.....	6
Dépannage	7
Caractéristiques	15
Normes prises en charge.....	19
Index	20

Entretien du produit

Appareil photo

Pour profiter longtemps des fonctions de votre appareil photo Nikon, observez les précautions ci-après pour le stockage ou l'utilisation de l'appareil.

Ne le laissez pas tomber

L'appareil risque de ne plus bien fonctionner s'il est soumis à de violents chocs ou à de fortes vibrations.

Manipulez l'objectif et toutes les autres pièces mobiles avec précaution

Manipulez en douceur l'objectif, le volet de protection de l'objectif, le moniteur, le logement pour carte mémoire et le logement pour accumulateur. Ces pièces peuvent être endommagées facilement. Forcer le volet de protection de l'objectif peut entraîner le dysfonctionnement de l'appareil photo ou endommager l'objectif. Si le moniteur venait à se casser, faites très attention de ne pas vous couper avec le verre et évitez tout contact des cristaux liquides avec la peau, les yeux ou la bouche.

Gardez l'appareil au sec

L'appareil ne fonctionnera plus après immersion dans l'eau ou exposition à une forte humidité.

Évitez les changements brusques de température

Les changements brusques de température, comme il peut s'en produire lorsque vous entrez ou sortez d'un local chauffé par temps froid, sont susceptibles de créer de la condensation à l'intérieur de l'appareil. Pour éviter ce problème, rangez votre équipement dans un étui ou dans un sac plastique avant de l'exposer à de brusques changements de température.

Maintenez l'appareil à distance des champs magnétiques puissants

N'utilisez pas et ne stockez pas cet appareil à proximité d'équipements émettant de fortes radiations électromagnétiques ou de forts champs magnétiques. Une forte charge statique ou les champs magnétiques générés par des équipements tels que des émetteurs radio peuvent interférer avec le moniteur, corrompre les données enregistrées sur la carte mémoire ou endommager les circuits internes de votre appareil.

Ne dirigez pas l'objectif vers des sources lumineuses importantes pendant de longues périodes

Évitez de diriger l'objectif vers le soleil ou d'autres sources lumineuses puissantes pendant une période prolongée lors de l'utilisation ou du stockage de l'appareil photo. Une lumière intense peut détériorer le capteur d'image, produisant un effet de flou blanc sur les photos.

Mettez l'appareil photo hors tension avant de retirer ou de déconnecter la source d'alimentation

Ne retirez pas l'accumulateur lorsque l'appareil est sous tension ou que des images sont en cours d'enregistrement ou d'effacement. Forcer l'extinction de votre appareil photo dans de telles conditions entraînerait la perte de données ou risquerait d'endommager la mémoire ou les circuits internes.

✓ Remarques concernant le moniteur

- Quelques pixels peuvent rester toujours allumés ou ne pas s'allumer sur le moniteur. Ce point commun à tous les moniteurs ACL TFT n'est en aucun cas le signe d'un dysfonctionnement. Les images enregistrées avec votre appareil photo n'en seront nullement affectées.
- Les images du moniteur peuvent être difficiles à percevoir sous un éclairage lumineux.
- Le moniteur est éclairé grâce à un rétro-éclairage à LED. Si la lumière émise par le moniteur devient faible ou si ce dernier clignote, contactez votre représentant Nikon agréé.

Accumulateur

- Avant d'utiliser l'appareil photo, vérifiez le niveau de charge de l'accumulateur et rechargez-le le cas échéant. Arrêtez la charge lorsque l'accumulateur est entièrement chargé, pour ne pas risquer de réduire ses performances. Dans la mesure du possible, gardez toujours à disposition un accumulateur de rechange entièrement chargé au moment des grandes occasions photographiques.
- Lorsque vous utilisez l'accumulateur, la température ambiante doit se situer entre 0 °C et 40 °C.
- Chargez l'accumulateur à l'intérieur en veillant à ce que la température ambiante soit comprise entre 5 °C et 35 °C avant utilisation.
- Lors de la charge de l'appareil photo à l'aide de l'adaptateur de charge EH-69P ou d'un ordinateur, la capacité de charge peut diminuer si la température ambiante est comprise entre 45 °C et 60 °C.
- L'accumulateur ne se recharge pas si la température ambiante n'est pas comprise entre 0 °C et 60 °C.
- À noter que l'accumulateur peut chauffer pendant son utilisation ; attendez qu'il refroidisse pour le recharger. Le non-respect de cette consigne de sécurité peut endommager l'accumulateur, affecter ses performances ou empêcher une charge normale.
- Par temps froid, la capacité de l'accumulateur a tendance à diminuer. Si vous utilisez un accumulateur déchargé dans des environnements à basse température, l'appareil photo ne s'allume pas. Assurez-vous que l'accumulateur est complètement rechargé avant de photographier en extérieur par grand froid. Gardez un accumulateur de rechange au chaud et intervertissez les deux dès que nécessaire. Une fois réchauffé, un accumulateur peut retrouver un peu de sa capacité.
- Si les contacts de l'accumulateur sont sales, l'appareil photo peut ne pas fonctionner. Si les contacts de l'accumulateur se salissent, nettoyez-les à l'aide d'un chiffon propre et sec avant l'utilisation.
- Si vous ne comptez pas utiliser l'accumulateur pendant un certain temps, insérez-le dans l'appareil photo et déchargez-le complètement avant de le retirer pour le ranger. L'accumulateur doit être stocké dans un endroit frais où la température ambiante est comprise entre 15 et 25 °C. Ne stockez pas l'accumulateur dans des endroits à température très chaude ou extrêmement froide.
- Veillez à toujours retirer l'accumulateur de l'appareil photo ou du chargeur d'accumulateur en option lorsqu'il n'est pas utilisé. Lorsqu'il est inséré, l'appareil consomme une infime quantité de courant, même si vous ne l'utilisez pas. Cela peut entraîner un épuisement excessif de l'accumulateur et une impossibilité totale d'utilisation. Allumer et éteindre l'appareil photo alors que l'accumulateur est déchargé peut diminuer la durée de vie de ce dernier.
- Rechargez l'accumulateur au moins une fois tous les six mois et déchargez-le complètement avant de le ranger de nouveau.
- Après avoir retiré l'accumulateur de l'appareil photo ou du chargeur d'accumulateur en option, remplacez le cache-contacts fourni et stockez l'accumulateur dans un endroit frais.
- Une diminution marquée de la durée pendant laquelle un accumulateur complètement chargé conserve sa charge lorsqu'il est utilisé à température ambiante indique que l'accumulateur a besoin d'être remplacé. Achetez un nouvel accumulateur EN-EL12.
- Remplacez l'accumulateur lorsque vous n'arrivez plus à le recharger. Les accumulateurs usagés sont une ressource précieuse. Recyclez-les en suivant les réglementations locales.

Adaptateur de charge

- L'adaptateur de charge EH-69P est destiné exclusivement à une utilisation avec des appareils compatibles. Ne l'utilisez avec aucune autre marque ou aucun autre modèle d'appareil.
- L'adaptateur EH-69P est compatible avec les prises électriques 100-240 V CA, 50/60 Hz. En cas d'utilisation dans un autre pays, utilisez un adaptateur de prise secteur (disponible dans le commerce) le cas échéant. Pour plus d'informations sur les adaptateurs de prise secteur, consultez votre agent de voyage.
- N'utilisez en aucun cas un adaptateur secteur d'une autre marque ou d'un autre modèle que l'adaptateur de charge EH-69P ou l'adaptateur secteur USB. Le non-respect de cette consigne de sécurité pourrait entraîner une surchauffe et endommager l'appareil photo.

Cartes mémoire

- N'utilisez que des cartes mémoire Secure Digital. Reportez-vous à la section « Cartes mémoire approuvées » (📄 19) pour obtenir la liste des cartes mémoire recommandées.
- Suivez les consignes indiquées dans la documentation accompagnant votre carte mémoire.
- Ne collez pas d'étiquettes sur la carte mémoire.
- Ne formatez pas la carte mémoire à l'aide d'un ordinateur.
- Avant d'utiliser une carte mémoire avec cet appareil photo, nous vous recommandons d'utiliser l'appareil pour formater la carte mémoire, tout particulièrement si elle a précédemment été utilisée dans un autre périphérique.
- Notez que **le formatage d'une carte mémoire supprime définitivement toutes les images et les autres données de la carte mémoire**. Si vous souhaitez conserver certaines des données enregistrées sur la carte mémoire, copiez-les sur un ordinateur avant le formatage.
- Si le message **Carte non formatée. Formater la carte ?** apparaît lors de la mise sous tension de l'appareil photo, la carte mémoire doit être formatée. Si la carte mémoire contient des données que vous souhaitez conserver, sélectionnez **Non** et appuyez sur la commande **⏏**. Copiez ces données sur un ordinateur avant le formatage. Pour formater la carte mémoire, sélectionnez **Oui**.
- Veillez à observer les précautions suivantes lors du formatage de la carte mémoire, de l'enregistrement et de la suppression d'images, et de la copie d'images sur un ordinateur. Les données ou la carte mémoire elle-même risquent sinon d'être endommagées.
 - N'ouvrez pas le volet du logement pour accumulateur/carte mémoire et ne retirez pas la carte mémoire ou l'accumulateur.
 - N'éteignez pas l'appareil photo
 - Ne débranchez pas l'adaptateur secteur

Nettoyage et stockage

Nettoyage

Objectif	Évitez de poser les doigts sur le verre. Pour retirer la poussière ou les peluches, utilisez une soufflette (en général, un petit accessoire qui possède un « ballon » en caoutchouc à l'une de ses extrémités, sur lequel on appuie pour souffler de l'air). Pour retirer les empreintes et autres taches résistantes à la soufflette, nettoyez l'objectif avec un chiffon doux en effectuant un mouvement circulaire du centre vers la périphérie. Si cela ne suffit pas à les nettoyer, utilisez un chiffon humidifié avec un nettoyeur pour objectif que vous trouverez dans le commerce.
Moniteur	Pour retirer la poussière ou les peluches, utilisez une soufflette. Pour retirer les empreintes et autres taches, nettoyez le moniteur avec un chiffon doux et sec en veillant à ne pas exercer de pression.
Boîtier	Utilisez une soufflette pour retirer la poussière, les impuretés ou le sable, puis essuyez délicatement avec un chiffon doux et sec. Après avoir utilisé l'appareil photo à la plage ou dans un autre endroit sablonneux ou poussiéreux, retirez le sable, la poussière ou le sel avec un chiffon doux légèrement humidifié d'eau, puis essuyez avec soin. Notez que les corps étrangers introduits dans l'appareil photo peuvent provoquer des dommages qui ne sont pas couverts par la garantie.

N'utilisez pas d'alcool, de diluant ou d'autres produits chimiques volatiles.

Stockage

Mettez l'appareil hors tension lorsqu'il n'est pas utilisé. Vérifiez que le témoin de mise sous tension est éteint avant de ranger l'appareil photo. Retirez l'accumulateur si vous envisagez de ne pas utiliser l'appareil pendant une période prolongée. Ne rangez pas votre appareil avec de la naphthaline ou du camphre ou dans un endroit qui est :





- À proximité d'appareils générant de forts champs électromagnétiques comme des téléviseurs ou des radios
- Exposé à des températures inférieures à -10°C ou supérieures à 50°C
- Mal aéré ou soumis à une humidité supérieure à 60%

Pour éviter la formation de moisissure, sortez l'appareil photo de l'endroit où il est stocké au moins une fois par mois. Allumez l'appareil photo et appuyez sur le déclencheur plusieurs fois avant de stocker de nouveau l'appareil photo.

Dépannage

Si l'appareil photo ne fonctionne pas correctement, consultez la liste des problèmes présentée ci-dessous avant de contacter votre revendeur ou votre représentant Nikon agréé.

Problèmes d'alimentation, d'affichage et de réglages

Problème	Cause/Solution	
L'accumulateur inséré dans l'appareil photo ne peut pas être chargé.	<ul style="list-style-type: none"> Vérifiez toutes les connexions. Désactivée est sélectionné pour Charge par ordinateur dans le menu Configuration. Lorsque vous rechargez l'appareil photo en le connectant à un ordinateur, le chargement de l'accumulateur s'interrompt lorsque l'appareil photo est mis hors tension. Lorsque vous rechargez l'appareil photo en le connectant à un ordinateur, le chargement de l'accumulateur s'interrompt lorsque l'ordinateur est en veille, et l'appareil photo peut s'éteindre. Selon les caractéristiques techniques de l'ordinateur, ses paramètres et son état, il peut être impossible de recharger l'accumulateur inséré dans l'appareil photo par le biais d'une connexion à un ordinateur. 	<p>16 96, 75</p> <p>96</p> <p>96</p> <p>–</p>
L'appareil photo ne s'allume pas.	<ul style="list-style-type: none"> L'accumulateur est déchargé. Il n'est pas possible de mettre l'appareil photo sous tension lorsqu'il est connecté à une prise électrique par le biais de l'adaptateur de charge. 	<p>20 16</p>
L'appareil photo s'éteint sans afficher de message.	<ul style="list-style-type: none"> L'accumulateur est déchargé. L'appareil photo s'est éteint automatiquement pour économiser de l'énergie. L'appareil photo et l'accumulateur risquent de ne pas fonctionner correctement s'ils sont froids. Si vous raccordez l'adaptateur de charge alors que l'appareil photo est sous tension, celui-ci se met hors tension. L'appareil photo se met hors tension si vous débranchez le câble USB qui le relie à un ordinateur ou une imprimante. Rebranchez le câble USB. L'intérieur de l'appareil photo est devenu brûlant. Laissez l'appareil photo éteint jusqu'à ce que l'intérieur ait refroidi, puis essayez de le rallumer. 	<p>20 95</p> <p>4</p> <p>16</p> <p>81, 84, 24</p> <p>–</p>





Problème	Cause/Solution	
Le moniteur n'affiche rien.	<ul style="list-style-type: none"> L'appareil photo est éteint. Mode veille pour économiser l'énergie : appuyez sur le commutateur marche-arrêt, le déclencheur, la commande  ou la commande  (enregistrement vidéo), ou tournez le sélecteur de mode. Le témoin du flash clignote : attendez que le flash soit chargé. L'appareil photo est relié à l'ordinateur via un câble USB. L'appareil photo et le téléviseur sont connectés via un câble A/V ou un câble HDMI. 	21 2, 21 56 81, 84 81,  21
Le moniteur n'est pas très lisible.	<ul style="list-style-type: none"> Réglez la luminosité du moniteur. Le moniteur est sale. Nettoyez-le. 	94,  64  6
La date et l'heure d'enregistrement sont incorrectes.	<ul style="list-style-type: none"> Si l'horloge de l'appareil photo n'a pas été réglée, l'indicateur « date non programmée » clignote lors de la prise de vue et de l'enregistrement de clips vidéo. Les images et clips vidéo enregistrés avant le réglage de l'horloge présenteront respectivement la date « 00/00/0000 00:00 » ou « 01/01/2011 00:00 ». Réglez correctement l'heure et la date au moyen de l'option Fuseau horaire et date du menu Configuration. Vérifiez régulièrement l'horloge de l'appareil photo par rapport à d'autres sources horaires et réglez-la si nécessaire. 	22, 94,  61
Aucun indicateur n'apparaît sur le moniteur.	Masquer les infos est sélectionné pour Infos photos . Sélectionnez Afficher les infos .	94,  64
Fonction Imprimer la date non disponible.	L'horloge de l'appareil photo n'a pas été réglée.	22, 94,  61
La date n'est pas imprimée sur les images, même lorsque l'option Imprimer la date est activée.	<ul style="list-style-type: none"> Le mode de prise de vue actuel ne prend pas en charge la fonction Imprimer la date. Il est impossible d'imprimer la date sur les clips vidéo. 	94,  66 –
L'écran de réglage du fuseau horaire et de la date s'affiche lorsque l'appareil photo est allumé.	L'accumulateur de l'horloge est déchargé ; tous les réglages ont été réinitialisés à leurs valeurs par défaut.	22, 23
Les réglages de l'appareil photo sont réinitialisés.		
Le moniteur s'éteint et le témoin de mise sous tension clignote rapidement.	La température de l'accumulateur est élevée. Mettez l'appareil hors tension et laissez refroidir l'accumulateur avant toute réutilisation. Une fois que le témoin a clignoté pendant trois minutes, l'appareil photo s'éteint automatiquement. Vous pouvez aussi appuyer sur le commutateur marche-arrêt pour mettre l'appareil photo hors tension.	21









Problème	Cause/Solution	
L'appareil photo devient brûlant.	L'appareil photo peut devenir brûlant lorsque vous enregistrez des clips vidéo pendant une période prolongée ou lorsqu'il est utilisé dans un endroit très chaud. Il ne s'agit pas d'un dysfonctionnement.	-

Caractéristiques des appareils photo numériques

Très rarement, des caractères inhabituels peuvent apparaître sur le moniteur et s'accompagner de l'arrêt de l'appareil photo. Dans la plupart des cas, ce phénomène est dû à une charge statique externe élevée. Mettez l'appareil photo hors tension, retirez et insérez de nouveau l'accumulateur, puis remettez l'appareil sous tension. En cas de dysfonctionnement continu, contactez votre revendeur ou votre représentant Nikon agréé. À noter que la déconnexion de la source d'alimentation comme décrit ci-dessus peut entraîner la perte des données non enregistrées dans la mémoire interne ou sur la carte mémoire au moment du problème. Les données déjà enregistrées ne sont pas concernées.









Problèmes de prise de vue





Problème	Cause/Solution	
Impossible de passer au mode de prise de vue.	Débranchez le câble HDMI ou le câble USB.	81, 84,  21,  24
L'appareil photo ne capture pas d'image lorsque vous appuyez sur le déclencheur.	<ul style="list-style-type: none"> • Lorsque l'appareil photo est en mode de visualisation, appuyez sur la commande  ou sur le déclencheur. 	9, 30
	<ul style="list-style-type: none"> • Lorsque les menus sont affichés, appuyez sur la commande MENU. 	11
	<ul style="list-style-type: none"> • L'accumulateur est déchargé. • Le témoin du flash clignote : le flash est en cours de charge. 	20 56
La mise au point est impossible.	<ul style="list-style-type: none"> • Le sujet est trop proche. Essayez de prendre la photo en mode macro, ou en mode Scène Sélecteur automatique ou Gros plan. 	40, 47, 64
	<ul style="list-style-type: none"> • L'autofocus ne parvient pas à faire la mise au point sur ce type de sujet. 	29
	<ul style="list-style-type: none"> • Réglez Assistance AF sur Automatique dans le menu Configuration. 	95,  69
	<ul style="list-style-type: none"> • Mettez l'appareil hors tension, puis sous tension. 	21
Des bandes colorées apparaissent sur le moniteur lors de la prise de vue.	Des bandes colorées peuvent apparaître lorsque vous photographiez des sujets avec des motifs répétés (par exemple des stores de fenêtres). Il ne s'agit pas d'un dysfonctionnement. Les bandes colorées n'apparaîtront pas sur les images capturées ou sur les clips vidéo enregistrés. Par contre, si vous utilisez l'option Rafale H : 120 vps ou HS 120 vps (640x480) , des bandes colorées peuvent apparaître sur les images capturées et dans les clips vidéo enregistrés.	–
Les images sont floues.	<ul style="list-style-type: none"> • Utilisez le flash. • Augmentez la sensibilité. • Activez la fonction de réduction de vibration ou de détection de mouvement. 	56 37 94, 95
	<ul style="list-style-type: none"> • Utilisez l'option BSS (sélecteur de meilleure image). • Utilisez un trépied et le retardateur. 	48, 52,  35 59
Des taches lumineuses apparaissent sur les images capturées avec le flash.	Le flash réfléchit les particules présentes dans l'air. Réglez le mode de flash sur  (désactivé).	57

Problème	Cause/Solution	
Le flash ne se déclenche pas.	<ul style="list-style-type: none"> Le mode de flash est réglé sur  (désactivé). Vous avez sélectionné un mode Scène avec lequel le flash ne se déclenche pas. Le flash n'est pas entièrement levé. Ne maintenez pas le flash enfoncé. Une autre fonction qui limite l'utilisation du flash est activée. 	56 70 26 73
Il est impossible d'utiliser le zoom numérique.	<ul style="list-style-type: none"> Le Zoom numérique est réglé sur Désactivé dans le menu Configuration. Vous ne pouvez pas utiliser le zoom numérique dans les situations suivantes : <ul style="list-style-type: none"> Lorsque le détecteur de sourire est utilisé Dans les modes Scène Sélecteur automatique,  (animaux domestiques), Portrait de nuit ou Panoramique (lorsque Panoramique simplifié est sélectionné) Lorsque Mode de zones AF est réglé sur Suivi du sujet Lorsque le mode de prise de vue en continu est réglé sur Planche 16 vues ou Délect. sourire continu 	95,  70 61 40, 43, 44, 45, 49 37 52
Fonction Taille d'image non disponible.	Une autre fonction qui limite l'option Taille d'image est activée.	73
Aucun son n'est émis lors du déclenchement.	Désactivé est sélectionné pour Réglages du son > Son du déclencheur dans le menu Configuration. Aucun son n'est émis avec certains modes et réglages de prise de vue, même lorsque Activé est sélectionné.	95,  71
L'illuminateur d'assistance AF ne s'active pas.	Désactivée est sélectionné pour l'option Assistance AF dans le menu Configuration. Il se peut que l'illuminateur d'assistance AF ne s'allume pas selon la position de la zone de mise au point ou le mode Scène actuel, même si Automatique est sélectionné.	95,  69
Les images semblent sales.	L'objectif est sale. Nettoyez-le.	 6
Les couleurs ne sont pas naturelles.	La balance des blancs ou la teinte n'est pas correctement réglée.	37, 47, 65,  30
Des pixels brillants répartis de manière aléatoire (« bruit ») apparaissent sur l'image.	La vitesse d'obturation est trop lente ou la sensibilité est élevée et le sujet est sombre. Pour réduire le bruit : <ul style="list-style-type: none"> Utilisez le flash. Utilisez une sensibilité plus faible. 	56 37,  34

Problème	Cause/Solution	📖
Les images sont trop sombres (sous-exposées).	<ul style="list-style-type: none"> Le mode de flash est réglé sur  (désactivé). La fenêtre du flash est bloquée. Le sujet est situé hors de portée du flash. Réglez la correction de l'exposition. Augmentez la sensibilité. Le sujet est en contre-jour. Sélectionnez le mode  (contre-jour) ou réglez le mode de flash sur  (dosage flash/ambiance). 	56 26 56 67, 68 37,  34 42, 56
Les images sont trop claires (surexposées).	Réglez la correction de l'exposition.	67, 68
Résultats inattendus lorsque le flash est réglé sur  (automatique avec atténuation des yeux rouges).	Si vous utilisez  (automatique avec atténuation des yeux rouges) ou Portrait de nuit pour prendre des photos avec le flash, il peut arriver, dans de rares cas, que la correction de l'effet yeux rouges soit appliquée à des zones non affectées par cet effet. Utilisez un mode de prise de vue autre que Portrait de nuit et paramétrez le mode de flash sur un autre réglage que  (automatique avec atténuation des yeux rouges), puis réessayez.	45, 56
L'enregistrement des photos est lent.	L'enregistrement des photos dure plus longtemps dans les situations suivantes. <ul style="list-style-type: none"> Lorsque la fonction de réduction de bruit a été activée automatiquement, par exemple lors de prise de vue dans un environnement sombre Lorsque le mode de flash est réglé sur  (automatique avec atténuation des yeux rouges). Lorsque vous prenez des photos dans les modes Scène suivants. <ul style="list-style-type: none">  (paysage de nuit)  (contre-jour) (lorsque HDR est défini sur un réglage autre que Désactivé) Portrait, Paysage (lorsque Réduc. bruit par rafale est sélectionné), Portrait de nuit Lorsque le mode de prise de vue en continu est activé. 	– 57 41 42 44, 45 50
Une traînée de forme circulaire ou une bande aux couleurs de l'arc-en-ciel apparaît sur le moniteur ou sur les images.	Lors de la prise de vue en mode Contre-jour ou si une source lumineuse très vive (par exemple la lumière du soleil) éclaire le centre de la vue, une traînée de forme circulaire ou une bande aux couleurs de l'arc-en-ciel (image fantôme) peut apparaître. Modifiez la position de la source lumineuse, ou cadrez l'image de manière à ce que la source lumineuse ne pénètre pas le cadre, puis réessayez.	–

Problèmes de visualisation

Problème	Cause/Solution	
Impossible de lire le fichier.	<ul style="list-style-type: none"> Le fichier ou le dossier a été écrasé ou renommé par un ordinateur ou un appareil photo d'une autre marque. Le COOLPIX S8200 ne peut pas lire les clips vidéo enregistrés avec une autre marque ou un autre modèle d'appareil photo numérique. 	– 92
Impossible de zoomer sur l'image.	<ul style="list-style-type: none"> La fonction Loupe n'est pas disponible avec les clips vidéo, les mini-photos ou les images recadrées à un format inférieur ou égal à 320 x 240. Le COOLPIX S8200 ne peut pas effectuer un zoom avant sur les images capturées avec une autre marque ou un autre modèle d'appareil photo numérique. 	–
Impossible d'enregistrer des annotations vocales.	<ul style="list-style-type: none"> Il est impossible de joindre des annotations vocales à des clips vidéo. Les annotations vocales peuvent uniquement être jointes aux images capturées avec le COOLPIX S8200. Les annotations vocales jointes à des images prises avec un autre appareil photo ne peuvent pas être lues sur cet appareil photo. 	– 80,  50
Impossible d'utiliser les fonctions Retouche rapide, D-Lighting, Maquillage, Filtres, Mini-photo ou Recadrage.	<ul style="list-style-type: none"> Ces options ne peuvent pas être utilisées avec les clips vidéo. Vous ne pouvez pas éditer les images capturées avec un réglage Taille d'image de  4608x2592, ni appliquer plusieurs fois la même fonction d'édition. L'appareil photo ne peut pas éditer les images capturées avec un appareil photo numérique d'une autre fabrication ou d'un autre modèle. 	– 80,  10  11 80,  10  11
Les images ne s'affichent pas sur le téléviseur.	<ul style="list-style-type: none"> Le réglage Sortie vidéo ou HDMI n'est pas correctement défini dans le menu Configuration Réglages TV. La carte mémoire ne contient pas d'images. Remplacez la carte mémoire. Retirez la carte mémoire pour visualiser des images depuis la mémoire interne. 	95,  74 18
Nikon Transfer 2 ne démarre pas lorsque l'appareil photo est connecté.	<ul style="list-style-type: none"> L'appareil photo est éteint. L'accumulateur est déchargé. Le câble USB n'est pas correctement raccordé. L'appareil photo n'est pas reconnu par l'ordinateur. Vérifiez la configuration requise. L'ordinateur n'est pas configuré pour démarrer automatiquement Nikon Transfer 2. <p>Pour en savoir plus sur le logiciel Nikon Transfer 2, reportez-vous aux informations d'aide incluses dans ViewNX 2.</p>	21 20 81, 84 – 82 84

Problème	Cause/Solution	
<p>L'écran de démarrage PictBridge ne s'affiche pas lorsque l'appareil photo est connecté à une imprimante.</p>	<p>Avec certaines imprimantes compatibles PictBridge, il se peut que l'écran de démarrage PictBridge ne s'affiche pas et il peut être impossible d'imprimer des images lorsque Automatique est sélectionné pour l'option Charge par ordinateur dans le menu Configuration. Réglez l'option Charge par ordinateur sur Désactivée et connectez à nouveau l'appareil photo à l'imprimante.</p>	<p>96,  75</p>
<p>Les images à imprimer ne sont pas affichées.</p>	<ul style="list-style-type: none"> • La carte mémoire ne contient pas d'images. Remplacez la carte mémoire. • Retirez la carte mémoire pour imprimer des images depuis la mémoire interne. 	<p>18</p>
<p>Impossible de sélectionner un format de papier avec l'appareil photo.</p>	<p>Le format du papier ne peut pas être sélectionné à partir de l'appareil photo dans les situations suivantes, même lors de l'impression à l'aide d'une imprimante compatible PictBridge. Utilisez l'imprimante pour sélectionner le format du papier.</p> <ul style="list-style-type: none"> • L'imprimante ne prend pas en charge les formats de papier spécifiés par l'appareil photo. • L'imprimante sélectionne automatiquement le format du papier. 	<p>81,  26,  27 –</p>

Caractéristiques

Appareil photo numérique Nikon COOLPIX S8200

Type	Appareil photo numérique compact
Pixels effectifs	16,1 millions
Capteur d'image	1/2,3 pouces, type CMOS ; soit un total d'environ 16,79 millions de pixels
Objectif	Zoom optique 14x, objectif NIKKOR
Focale	4.5-63.0mm (angle de champ équivalent à celui d'un objectif 25-350 mm en format 35mm [135])
Ouverture	f/3.3-5.9
Construction	11 éléments en 10 groupes (2 éléments d'objectif ED)
Zoom numérique	Jusqu'à 2x (angle de champ équivalent environ à un objectif 700 mm en format 35mm [135])
Réduction de vibration	Décentrement
AF (Autofocus)	AF par détection de contraste
Plage de mise au point (à partir du centre de l'objectif)	<ul style="list-style-type: none">• [W] : environ 50 cm à ∞, [T] : environ 1,0 m à ∞• Mode macro : Environ 1 cm à ∞ (largeur supérieure à )
Sélection de la zone de mise au point	Priorité visage, Automatique (sélection automatique parmi 9 zones), Manuel avec 99 zones de mise au point, Zone centrale, Suivi du sujet, AF sur le sujet principal
Moniteur	Écran ACL TFT 7,5 cm (3 pouces), environ 921k pixels avec grand angle de vue, traitement anti-reflet et réglage de luminosité sur 5 niveaux
Couverture de l'image (mode de prise de vue)	Environ 100% horizontal et 100% vertical
Couverture de l'image (mode de visualisation)	Environ 100% horizontal et 100% vertical
Stockage	
Support	Mémoire interne (environ 89 Mo), carte mémoire SD/SDHC/SDXC
Système de fichiers	Compatible DCF, Exif 2.3 et DPOF
Formats de fichier	Images fixes : JPEG Fichiers son (annotation vocale) : WAV Clips vidéo : MOV (vidéo : H.264/MPEG-4 AVC, audio : stéréo AAC)

Caractéristiques

Taille d'image (pixels)	<ul style="list-style-type: none">• 16M (Élevé) [4608 × 3456★]• 16M [4608 × 3456]• 12M [4000 × 3000]• 8M [3264 × 2448]• 5M [2592 × 1944]• 3M [2048 × 1536]• PC [1024 × 768]• VGA [640 × 480]• 16:9 [4608 × 2592]
Sensibilité (sensibilité standard)	<ul style="list-style-type: none">• 100, 200, 400, 800, 1600, 3200 ISO• Automatique (gain automatique de 100 à 1600 ISO)• Plage fixe auto (100 à 400 ISO, 100 à 800 ISO)
Exposition	
Mesure	Matricielle 224 segments, pondérée centrale
Contrôle de l'exposition	Exposition automatique programmée avec détection de mouvement et correction de l'exposition (-2,0 à +2,0 EV par incréments de 1/3 EV)
Obturbateur	Obturbateur mécanique et électronique CMOS
Vitesse	<ul style="list-style-type: none">• 1/1600 à 1 s (lorsque Sensibilité est réglé sur Automatique, Plage fixe auto, 1600)• 1/1600 à 4 s (lorsque Sensibilité est réglé sur 100, 200, 400)• 1/1600 à 2 s (lorsque Sensibilité est réglé sur 800)• 1/1600 à 1/2 s (lorsque Sensibilité est réglé sur 3200)• 1/4000 à 1/125 s (Rafale H : 120 vps)• 1/4000 à 1/60 s (Rafale H : 60 vps)• 4 s (mode Scène Feux d'artifice)
Ouverture	Sélection du filtre ND contrôlée électroniquement (-2 AV)
Plage	2 ouvertures (f/3.3 et f/6.6 [W])
Retardateur	Au choix 10 s ou 2 s
Flash intégré	
Portée (environ) (Sensibilité : Automatique)	[W] : environ 0,5 à 5,5 m [T] : environ 1,0 à 3,0 m
Contrôle du flash	Flash automatique TTL avec pré-éclairs pilotes
Interface	USB Hi-Speed
Protocole de transfert des données	MTP, PTP
Sortie vidéo	Au choix NTSC ou PAL
Sortie HDMI	Au choix Automatique, 480p, 720p ou 1080i
Ports d'entrée/sortie	Sortie audio/vidéo (A/V) ; E/S numérique (USB), Connecteur HDMI mini (Type C) (Sortie HDMI)

Langues prises en charge	Allemand, anglais, arabe, chinois (simplifié et traditionnel), coréen, danois, espagnol, finnois, français, grec, hindi, hongrois, indonésien, italien, japonais, néerlandais, norvégien, polonais, portugais (européen et brésilien), roumain, russe, suédois, tchèque, thaï, turc, ukrainien, vietnamien
Sources d'alimentation	Un accumulateur Li-ion rechargeable EN-EL12 (fourni) Adaptateur secteur EH-62F (disponible séparément)
Temps de charge	Environ 4 heures (si vous utilisez l'adaptateur de charge EH-69P et que l'accumulateur est entièrement déchargé)
Autonomie de l'accumulateur (EN-EL12)	Images fixes* : environ 250 vues Clips vidéo : environ 1 h 10 min (HD 1080p★) La taille maximale de fichier par clip vidéo est de 4 Go et la durée maximale par clip vidéo est de 29 minutes, même s'il y a suffisamment d'espace libre sur la carte mémoire pour un enregistrement plus long.
Filetage pour fixation sur trépied	1/4 (ISO 1222)
Dimensions (L x H x P)	Environ 103,7 x 59,3 x 32,7 mm (hors parties saillantes)
Poids	Environ 213 g (accumulateur et carte mémoire SD inclus)
Conditions de fonctionnement	
Température	0°C à 40°C
Humidité	Moins de 85% (sans condensation)

- Sauf indication contraire, toutes les valeurs s'appliquent à un appareil photo avec accumulateur Li-ion rechargeable EN-EL12 complètement chargé à une température ambiante de 25°C.

* Selon la norme CIPA (Camera and Imaging Products Association ; Association des fabricants d'appareils photo et de produits d'imagerie) de mesure de l'autonomie des accumulateurs pour appareil photo. Mesure effectuée à une température de 23 (±2)°C ; réglage du zoom pour chaque image, flash intégré activé pour une image sur deux, option Taille d'image réglée sur  **4608x3456**. L'autonomie peut varier selon l'intervalle entre les prises de vue et selon le temps d'affichage des menus et des images.

Accumulateur Li-ion rechargeable EN-EL12

Type	Accumulateur Li-ion rechargeable
Capacité nominale	3,7 V CC, 1050 mAh
Température de fonctionnement	0°C à 40°C
Dimensions (L x H x P)	Environ 32 x 43,8 x 7,9 mm
Poids	Environ 22,5 g (sans cache-contacts)

Adaptateur de charge EH-69P

Entrée nominale	100-240 V CA, 50/60 Hz, 0,068-0,042 A
Capacité nominale	6,8-10,1 VA
Puissance nominale	5,0 V CC, 550 mA
Température de fonctionnement	0°C à 40°C
Dimensions (L x H x P)	Environ 55 x 22 x 54 mm (adaptateur de prise secteur non inclus)
Poids	Environ 55 g (adaptateur de prise secteur non inclus)

Fiche technique

Nikon ne peut être tenu responsable des erreurs contenues dans ce manuel. Nikon se réserve le droit de modifier à tout moment les caractéristiques du matériel et du logiciel décrites dans ce manuel.

Normes prises en charge

- **DCF** : la norme Design Rule for Camera File System (Architecture pour système de fichier d'appareil photo numérique) est largement utilisée dans le secteur des appareils photo numériques pour garantir la compatibilité entre différentes marques d'appareils photo.
- **DPOF** : Digital Print Order Format (format de commande d'impression numérique) est une norme industrielle qui permet d'imprimer des photos à partir de commandes d'impression stockées sur la carte mémoire.
- **Exif version 2.3** : le format Exif (Exchangeable Image File Format) version 2.3 pour appareils photo numériques est une norme qui permet d'utiliser les données enregistrées avec des photos pour une reproduction optimale des couleurs lors de l'impression des images sur des imprimantes compatibles Exif.
- **PictBridge** : norme développée en collaboration avec les industries des appareils photo numériques et des imprimantes, qui permet d'imprimer directement des photos sur une imprimante sans connecter l'appareil photo à un ordinateur.

Index

Symboles

AE/AF-L 



W (grand-angle) 27

T (téléobjectif) 27

 Affichage par planche d'imagettes 31

 Aide 39

 Animaux domestiques 43

 Commande ( enregistrement vidéo) 4, 5

MENU Commande 4, 5, 11, 37, 91, 94

 Commande Appliquer la sélection 5, 10

 Commande de visualisation 4, 5, 9, 30

 Commande Effacer 4, 5, 32, 

 Contre-jour 42

 Correction d'exposition 68

 Fonction Loupe 31

 Menu Configuration 94

 Menu Visualisation 80, 

 Mode auto 24, 36

EFFECTS Mode d'effets spéciaux 53

 Mode de flash 56

 Mode de prise de vue en continu 50, 52

 Mode macro 64

 Paysage de nuit 41

 Retardateur 59

 Scène 39

 Sélecteur automatique 40

A

Accessoires optionnels 



Accumulateur 14, 16



Accumulateur Li-ion rechargeable 14, 16

Accumulateur rechargeable 

Adaptateur de charge 16, 

Adaptateur secteur 17, 

AF permanent 38, 91,  

AF ponctuel 38, 91,  

AF sur le sujet principal 37, 

Affichage du calendrier 31

Affichage par planche d'imagettes 31

Affichage plein écran 30

Aide 39

Alimentation 20, 21

Aliments  47



Animaux domestiques  43

Annotation vocale 80, 

Assistance AF 95, 

Atténuation des yeux rouges 57

Aurore/crépuscule  46

Autofocus 38, 64, 91,  

Automatique 57

B



Balance des blancs 37, 

BSS 48, 52, 

C

Câble audio/vidéo 81,  

Câble HDMI 81, 

Câble USB 81, 84,  

Capacité de mémoire 20

Carte mémoire 18

Charge par ordinateur 96, 

Chargeur 16, 

Chargeur d'accumulateur 17, 

Choix image représentative 80, 

Commande d'impression 80, 

Commande de zoom 4, 5, 27

Commutateur marche-arrêt 20, 21

Connecteur de sortie USB/audio/vidéo 81, 84, 

Connecteur HDMI mini 3

Contre-jour  42

Copie 80, 

Correction d'exposition 65, 68

Coucher de soleil  46

Ctrl. via sortie HDMI 

Curseur créatif 65

D

Date et heure 22, 94, 61
 Décalage horaire 94, 63
 Déclenchement auto 43
 Déclencheur 4, 5, 28
 Délect. yeux fermés 96, 77
 Détecteur de sourire 61
 Détecteur de sourire continu 61
 Détection de visage 76
 Détection mouvement 95, 68
 Diaporama 80, 46
 D-Lighting 80, 13
 Dosage flash/ambiance 57
 DPOF 19
 Dragonne 12
 DSCN 84
 Durée maximale de la vidéo 90

E

Écran d'accueil 94, 60
 Effacer 32, 9, 51
 EH-69P 16, 85
 EN-EL12 14, 16, 85
 Enregistrement de clips vidéo 88
 Enregistrement de clips vidéo au ralenti 57
 Extension 84
 Extinction auto 21, 95, 72

F

Fête/intérieur 46
 Feux d'artifice 48
 Filetage pour fixation sur trépied 3, 17
 Filtres 80, 16
 Flash 30
 Flash désactivé 57
 Fonction Loupe 31
 Format de la date 22, 61
 Format du papier 26, 27
 Formatage 18, 95, 73
 Formater la carte mémoire 18, 95, 73
 Formater la mémoire 95, 73
 Formater la mémoire interne 95, 73

FSCN 84

Fuseau horaire 94, 61, 63
 Fuseau horaire et date 22, 94, 61

G

Gros plan 47

H

Haut-parleur 2
 HDMI 74
 Heure d'été 23, 94, 62
 Histogramme 8, 67

I

Identificateur 84
 Impression 26, 27, 43
 Impression de la date et de l'heure 23, 66
 Impression directe 81, 23
 Impression DPOF 29
 Imprimante 81, 23
 Imprimer la date 23, 94, 66
 Indicateur de mise au point 7
 Informations de prise de vue 10
 Infos photos 94, 64

J

JPG 84











L

Langue/Language 95, 74
 Logement pour accumulateur 3
 Logement pour carte mémoire 18
 Loquet de l'accumulateur 3
 Luminosité 94, 64



M

Maquillage 80, 14
 Matricielle 33
 Mémoire de pré-déclenchement 52, 35
 Mémoire interne 19
 Mémorisation de la mise au point 78
 Menu Configuration 94
 Menu Effets spéciaux 53
 Menu Prise de vue 36, 30





Index

Menu rafale 52
Menu Vidéo 91
Menu Visualisation 80, 43
Mesure 37, 33
Microphone 2
Mini-photo 80, 18
Mise au point 28, 37, 37
Mode auto 24, 36
Mode autofocus 38, 91, 42, 59
Mode d'effets spéciaux 53
Mode de flash 56, 57
Mode de prise de vue 9, 24
Mode de prise de vue en continu 50
Mode de visualisation 9
Mode de zones AF 37, 37
Mode macro 64
Mode Scène 39, 40
Mode vidéo 74
Moniteur 6, 6
MOV 84
Musée 48





N

















Neige 46
Nikon Transfer 2 82, 83, 85
Niveau de charge de l'accumulateur 20
Nom de dossier 84
Nom de fichier 84
Nombre de vues restantes 20, 72

O











Objectif 2, 15
Ceillet pour dragonne 3
Option Date de la commande d'impression 23, 44
Options affichage séquence 80, 54
Options vidéo 91, 55
Ordinateur 81, 84

P







Panorama Maker 5 49, 83, 6
Panoramique assisté 49, 5
Panoramique 49
Panoramique simplifié 49, 2

Paysage 44
Paysage de nuit 41
Pellicule 96, 79
PictBridge 81, 23, 19
Plage fixe auto 34
Plage 46
Planche 16 vues 52, 36
Pondérée centrale 33
Portrait 44
Portrait de nuit 45
Pré-réglage manuel 32
Pression à mi-course 4
Priorité visage 37, 37
Prise audio/vidéo 81, 21
Prise de vue 26, 28, 50
Prise de vue Rafale 52, 35
Protéger 80, 47



R

Rafale haute vitesse 52, 35
Recadrage 31, 19
Réduction vibration 94, 67
Réglages du moniteur 94, 64
Réglages du son 95, 71
Réglages TV 95, 74
Réinitialisation 96, 80
Reproduction N&B 48
Retardateur 59
Retouche rapide 80, 12
Rotation image 80, 49
RSCN 84

S

Sélecteur automatique 40
Sélecteur de meilleure image 48, 52, 35
Sélecteur de mode 4, 5
Sélecteur multidirectionnel 4, 5, 10
Sélecteur rotatif 4, 5, 10
Sensibilité 37, 34
Son des commandes 71
Son du déclencheur 71
Sport 45

SSCN 84

Suivi du sujet 37, 38, 40

Synchro lente 57

I

Taille d'image 71

Taux de compression 71

Teinte 65

Téléviseur 81, 21

Témoin de charge 3, 17, 76

Témoin de mise sous tension 20, 21

Témoin du flash 56

Témoin du retardateur 60

V

Valeur d'ouverture 28

Version firmware 96, 83

Vidéo HS 91, 57

ViewNX 2 82, 83

Visualisation 30, 92, 50

Visualisation d'un clip vidéo 92

Visualisation de panoramique simplifié

4

Vitesse d'obturation 28

Volet de protection de l'objectif 2

Volet des connecteurs 3

Volet du logement pour accumulateur/
carte mémoire 14, 18

Volume 92, 50

W

WAV 84

Z

Zoom arrière 27

Zoom avant 27

Zoom numérique 27, 95, 70

Zoom optique 27



A series of horizontal dashed lines spanning the width of the page, intended for handwriting practice.

Nikon

Il est interdit de reproduire une partie ou l'intégralité de ce manuel sous quelque forme que ce soit (à l'exception d'une brève citation dans un article ou un essai), sans autorisation écrite de NIKON CORPORATION.



NIKON CORPORATION

© 2011 Nikon Corporation

CT1G02(13)
6MM10913-02