

DÉCLARATION FCC

Cet appareil est conforme à l'article 15 des Réglementations de la FCC. L'utilisation est subordonnée aux deux conditions suivantes :

- (1) Cet appareil ne doit pas provoquer d'interférences nuisibles, et
- (2) Cet appareil doit accepter toute interférence reçue, y compris des interférences qui peuvent provoquer un fonctionnement non désiré.

Remarque :

Cet appareil a été testé et reconnu conforme aux normes applicables aux appareils informatiques de Classe B, en vertu de l'article 15 des réglementations de la FCC. Ces normes visent à fournir aux installations résidentes une protection raisonnable contre les interférences. Cet appareil génère, utilise et peut diffuser des signaux radioélectriques. En outre, s'il n'est pas installé et employé conformément aux instructions, il peut provoquer des interférences nuisibles aux communications radio. Quoi qu'il en soit, on ne peut pas garantir que des interférences ne se produiront pas dans certaines installations. Si l'appareil est à l'origine de nuisances vis-à-vis de la réception de la radio ou de la télévision, ce qui peut être déterminé en l'allumant puis en l'éteignant, il est recommandé à l'utilisateur de prendre l'une des mesures suivantes pour tenter de remédier à ces interférences:

- Réorientez ou changez l'antenne réceptrice de place.
- Éloignez l'appareil du récepteur.
- Branchez l'appareil à une prise appartenant à un circuit différent de celui du récepteur.
- Consultez le fournisseur ou un technicien radiotélévision expérimenté.

L'utilisation d'un câble blindé est nécessaire pour être conforme aux normes de la classe B dans le sous-article B de l'article 15 des Réglementations de la FCC.

N'apportez pas de modifications à l'appareil, à moins que cela ne soit spécifié dans le manuel. En cas de telles modifications, vous pourriez avoir à arrêter d'utiliser cet appareil.

Avis

Si de l'électricité statique ou de l'électromagnétisme cause une interruption (échec) du transfert de données à mi chemin, redémarrer l'application ou déconnectez et reconnectez le câble de communication (USB, etc.).

LIRE CECI EN PREMIER

Informations sur les marques

- Microsoft® et Windows® sont des marques déposées aux États-Unis de Microsoft Corporation.
- Pentium® est une marque déposée de Intel Corporation.
- Macintosh est une marque commerciale de Apple Inc.
- SD™ est une marque commerciale.
- SDHC™ est une marque commerciale.
- Les autres noms et produits sont des marques commerciales ou des marques déposées de leurs propriétaires respectifs.

Informations sur le produit

- La conception et les caractéristiques du produit peuvent être modifiées sans préavis. Ceci comprend les caractéristiques principales du produit, les logiciels, les pilotes logiciels et le manuel d'utilisation. Ce manuel d'utilisation est un guide de référence général pour le produit.
- Le produit et les accessoires fournis avec votre appareil photo peuvent être différents de ceux décrits dans ce manuel. Ceci est dû au fait que des revendeurs différents spécifient souvent des ajouts et des accessoires légèrement différents pour répondre aux besoins du marché, aux types de clients et aux préférences géographiques. Les produits varient souvent d'un revendeur à un autre, particulièrement pour les accessoires tels que les piles/batteries, les chargeurs, les adaptateurs secteurs, les cartes mémoire, les câbles, les étuis et la prise en charge linguistique. Parfois, un revendeur spécifiera une couleur spécifique du produit, une apparence et une capacité de mémoire interne. Contactez votre revendeur pour une définition précise du produit et les accessoires fournis.
- Les illustrations de ce manuel ont un but d'explication et peuvent varier de l'aspect réel de votre appareil photo.
- Le fabricant n'assume aucune responsabilité pour les erreurs ou divergences éventuelles de ce manuel d'utilisation.

INSTRUCTIONS DE SÉCURITÉ

Lisez et comprenez tous les **avertissements** et **précautions** avant d'utiliser ce produit.

Avertissements

Si des corps étrangers ou de l'eau entraînent dans l'appareil photo, mettez-le hors tension et retirez les piles/batteries.

Une utilisation continue présenterait un risque d'incendie ou d'électrocution. Consultez votre lieu d'achat.



Si l'appareil photo est tombé ou son châssis a été endommagé, mettez-le hors tension et retirez les piles/batteries.

Une utilisation continue présenterait un risque d'incendie ou d'électrocution. Consultez votre lieu d'achat.



Ne démontez pas, ne changez pas et réparez pas l'appareil photo.

Ceci présenterait un risque d'incendie ou d'électrocution. Pour une réparation ou une inspection interne, demandez à votre lieu d'achat.



Utilisez l'adaptateur secteur uniquement avec la tension électrique indiquée.

L'utilisation avec une autre tension électrique présenterait un risque d'incendie ou d'électrocution.



N'utilisez pas l'appareil photo près d'une source d'eau.

Ceci présenterait un risque d'incendie ou d'électrocution. Faites très attention en cas de pluie, de neige, sur la plage ou près du rivage.



Ne placez pas l'appareil photo sur une surface inclinée ou instable.

Ceci pourrait faire tomber ou basculer l'appareil photo et l'endommager.



Ne laissez pas les piles/batteries à la portée des enfants.

Avaler les piles/batteries peut causer un empoisonnement. Si les piles/batteries étaient avalées par accident, consultez immédiatement un docteur.



N'utilisez pas l'appareil photo en marchant, en conduisant ou en pilotant une moto.

Ceci pourrait vous faire tomber et causer un accident de la circulation.



Veillez utiliser des piles/batteries avec des joints externes complets.

N'utilisez pas des piles/batteries dont les joints auraient été endommagés ou retirés. Ceci pourrait causer des fuites, explosions ou blessures.



Précautions

Insérez les piles/batteries en respectant avec soin à la polarité (+ ou -) des bornes.

L'insertion des piles/batteries avec les polarités inversées présenterait un risque d'incendie, de blessure ou de dommage aux zones alentours du fait d'une rupture ou d'une fuite de la pile/batterie.



Ne déclenchez pas le flash à proximité des yeux de quiconque.

Cela pourrait blesser la vue de la personne.



Ne soumettez pas l'écran LCD à des impacts.

Ceci peut endommager le verre de l'écran ou causer une fuite du fluide interne. Si le fluide interne entre en contact avec vos yeux, votre corps ou vos vêtements, rincez avec de l'eau froide. Si le fluide interne est entré en contact avec vos yeux, consultez un médecin pour un traitement médical.



Un appareil photo est un instrument de précision. Ne le laissez pas tomber, ne le frappez pas et n'utilisez pas de force excessive lorsque vous manipulez l'appareil photo.

Cela pourrait endommager l'appareil photo.



N'utilisez pas l'appareil photo dans un environnement humide, embué, enfumé ou poussiéreux.

Ceci présenterait un risque d'incendie ou d'électrocution.



Ne retirez pas les piles/batteries immédiatement après une longue période d'utilisation continue.

Les piles/batteries deviennent chaudes pendant l'utilisation. Toucher les piles/batteries chaudes peut causer des brûlures.



N'enveloppez pas l'appareil photo et ne la placez pas dans des vêtements ou des couvertures.

Cela pourrait causer une surchauffe et déformer le boîtier, résultant en un incendie. Utilisez l'appareil photo dans un lieu bien aéré.



Ne laissez pas l'appareil photo dans des lieux où la température peut sensiblement augmenter, comme à l'intérieur d'une voiture.

Cela peut avoir un effet néfaste sur le boîtier ou les composants internes, résultant en un incendie.



Avant de déplacer l'appareil photo, déconnectez les cordons et les câbles.

Ne pas le faire pourrait endommager les cordons et les câbles, résultant en un incendie ou une électrocution.



Remarques sur l'utilisation de la pile ou des batteries

Lorsque vous utilisez les piles/batteries, lisez avec soin et respectez strictement les **Instructions de sécurité** et les remarques décrites ci-dessous :

- Utilisez uniquement les piles/batteries spécifiées.
- Évitez les environnements extrêmement froids, car de basses températures peuvent raccourcir l'autonomie de la pile/batterie et réduire la performance de l'appareil photo. Des batteries rechargeables Ni-MH sont donc hautement recommandées.
- L'utilisation de nouvelles batteries rechargeables ou de batteries rechargeables qui n'ont pas été utilisées depuis longtemps (à l'exception de batteries qui ont dépassé la date limite d'utilisation) peut affecter le nombre d'images pouvant être capturées. Il est donc recommandé, pour optimiser sa performance et son autonomie, de charger pleinement les piles et de les décharger pendant un cycle complet avant de l'utiliser.
- Les piles/batteries peuvent sembler chaudes après une longue période d'utilisation continue de l'appareil photo ou du flash. Ceci est normal et n'est pas un dysfonctionnement.
- L'appareil photo peut sembler chaud après une longue période d'utilisation continue. Ceci est normal et n'est pas un dysfonctionnement.
- Si les piles/batteries ne doivent pas être utilisées pendant une longue période, retirez-les de l'appareil photo pour éviter une fuite ou la corrosion et stockez-les lorsqu'elles sont vides. Stockées pendant une longue période de temps à pleine charge, leur performance peut être altérée.
- Maintenez toujours les bornes des piles/batteries propres.
- Il y a un risque d'explosion si les piles/batteries sont remplacées par un type incorrect.
- Mettez les piles/batteries usagées au rebut en respect avec les instructions de recyclage.
- Chargez complètement la batterie rechargeables avant d'utiliser l'appareil photo pour la première fois.
- N'utilisez jamais de piles/batteries de types différents (ensemble) et ne mélangez jamais les piles vieilles et neuves.
- N'utilisez jamais les piles au manganèse.
- Pour éviter un court-circuit ou un feu, éloignez la batterie ou les piles/batteries d'autres objets métalliques lors du transport ou du stockage.



Cette marque symbole [poubelle à roulettes barrée] indique une collecte séparée de piles usées dans les pays de l'UE. Les piles fournies avec ce produit ne doivent pas être traitées comme déchets domestiques. Veuillez utiliser les systèmes de collecte disponibles dans votre pays pour l'élimination des piles usées.

Si un symbole chimique est imprimé sous la marque symbole, ce symbole chimique signifie que la batterie contient un métal lourd à un certain niveau de concentration. Cela est indiqué comme suit : Hg : mercure, Cd : cadmium, Pb : plomb.

TABLE DES MATIÈRES

7	INTRODUCTION		
7	Présentation	22	Affichage lecture
7	Contenu de l'emballage	22	Suppression des yeux rouges
8	FAMILIARISATION AVEC VOTRE APPAREIL PHOTO	23	Fonction d'éclairage dynamique
8	Vue de face	23	Joindre des mémos audio
9	Vue de dos	24	Protéger des photos
10	Affichage de l'écran LCD	25	Paramètres DPOF
12	MISE EN ROUTE	26	Effacer les photos
12	Préparation	27	OPTIONS DU MENU
12	Premiers réglages	27	Menu Capture
15	MODE CAPTURE	30	Menu Vidéo
15	Capter les images	31	Menu Lecture
16	Réglage du Mode Scène	33	Menu Configuration
18	Régler le mode Panorama	35	TRANSFÉRER LES FICHIERS SUR VOTRE ORDINATEUR
18	Capture des images lorsque la fonction sourire est activée	35	Télécharger vos fichiers
19	Enregistrer les photos en utilisant la technologie de détection du visage	36	UTILISER L'APPAREIL PHOTO COMME CAMÉRA PC
19	Fonction autoportrait	36	Installez le pilote de la caméra PC
20	MODE VIDÉO	37	INSTALLATION DES LOGICIELS D'ÉDITION
20	Enregistrement de séquences vidéo	38	SPÉCIFICATIONS
20	Lire des séquences vidéo	39	ANNEXE
21	MODE LECTURE	39	Nombre de prises disponibles
21	Lire des photos	40	Dépannage
		41	Connexion à une imprimante compatible PictBridge

INTRODUCTION

Présentation

Félicitations pour votre achat du nouvel appareil photo numérique.

Cet appareil photo de pointe intelligent permet de capturer rapidement et facilement des images numériques de haute qualité. Équipé d'un CCD de 12,0 mégapixels, cet appareil photo peut capturer des images avec une résolution allant jusqu'à 3968 x 2976 pixels.

Contenu de l'emballage

Déballiez soigneusement votre appareil photo et vérifiez que vous avez les éléments suivants:

Composants communs du produit :

- Appareil photo numérique
- Guide de démarrage rapide
- CD-ROM des logiciels
- Câble USB
- Dragonne de l'appareil photo
- Étui de l'appareil photo
- 2 piles AA

Accessoires communs (en option) :

- Carte mémoire SD/SDHC



-
- Les accessoires et les composants peuvent varier selon le revendeur.

FAMILIARISATION AVEC VOTRE APPAREIL PHOTO

Vue de face

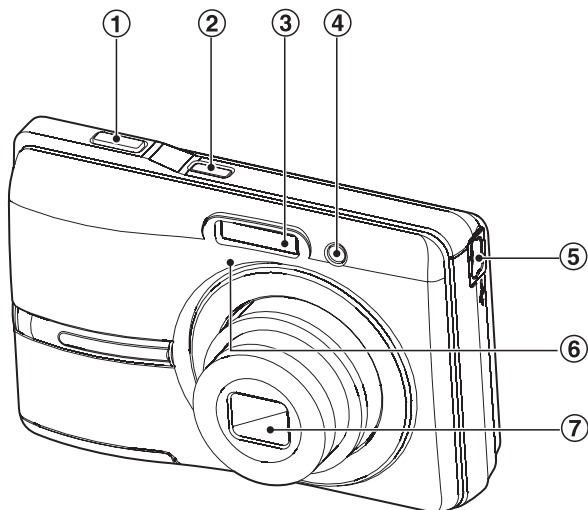

1. Déclencheur
2. **ON/OFF** Bouton alimentation
3. Flash
4. Diode du déclencheur à retardement
5. Prise USB
6. Microphone
7. Objectif

Vue de dos

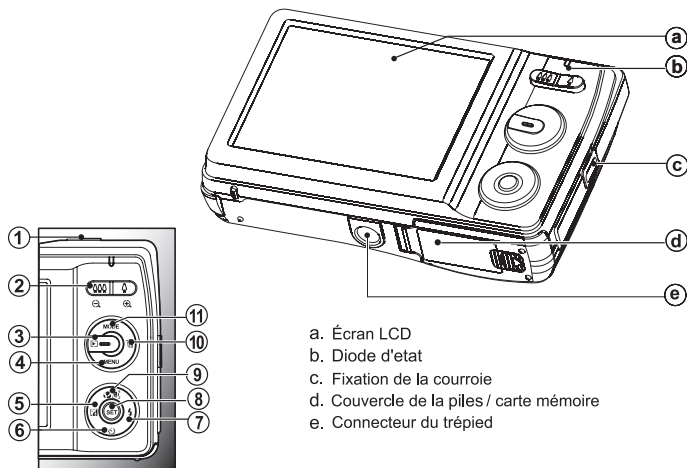

- a. Écran LCD
- b. Diode d'état
- c. Fixation de la courroie
- d. Couverture de la piles / carte mémoire
- e. Connecteur du trépied

Élément	Fonction		
	Mode Capture	Mode Vidéo	Mode Lecture
1.	Déclencheur	Déclencheur	Photo : pour le mode capture Clip vidéo : pour le mode vidéo
2.	:Zoom arrière :Zoom avant	:Zoom arrière :Zoom avant	:Zoom arrière :Zoom avant
3.	Mode Lecture	Mode Lecture	Photo : pour le mode capture Clip vidéo : pour le mode vidéo
4.	Menu Capture	Menu Vidéo	Menu Lecture
5.	Correction d'éclairage >	--	Photo précédente
6.	Déclencheur automatique	Déclencheur automatique	10e image précédente
7.	Flash	--	Photo suivante
8.	Si un mode scène est défini : passe à l'écran de sélection du mode scène	--	Photo : pour afficher l'image Enregistre un mémo audio (si « Mémo audio » est « Activé ») Clip vidéo : pour lire le clip vidéo
9.	Focale	Focale	10e image suivante
10.	--	--	Supprim.
11.	Passe en le mode vidéo > sélection du mode scène	Passe en sélection du mode scène > mode capture	Photo : pour le mode capture Clip vidéo : pour le mode vidéo

Affichage de l'écran LCD

Mode Capture

1. État du zoom
2. Niveau des piles
 - [] Piles pleines
 - [] Piles à moyenne charge
 - [] Piles à faible charge
 - [] Piles déchargées
3. Mode Flash
 - [Vide] Auto
 - [] Flash en marche
 - [] Flash éteint
 - [] Yeux rouges
 - [] Sync lente
 - [] Pré-flash
4. Média de stockage
 - [] Mémoire interne (pas de carte)
 - [] Carte mémoire SD/SDHC
5. [] Histogramme
6. Zone de mise au point principale
7. Qualité d'image
 - [] Fine
 - [] Standard
 - [] Économique
8. Taille & résolution d'image
 - [] 3968 x 2976
 - [] 3264 x 2448
 - [] 2304 x 1728
 - [] 1600 x 1200
 - [**VGA**] 640 x 480
9. Nombre de prises disponibles
10. ISO
 - [Vide] Auto
 - [] ISO 100
 - [] ISO 200
 - [] ISO 400
 - [] ISO 800
 - [] ISO 1600
11. Icône du retardateur & Icône autoportrait
 - [Vide] Dés.
 - [] Autoportrait
 - [] 2 sec.
 - [] 10 sec.
 - [] 10+2 sec.
12. Date et heure
13. [] Compensation de l'exposition
(Il ne peut pas être utilisé dans les modes suivants : Photo sourire, Portr. homme et Portr. femme.)
[] Correction du rétroéclairage
(Il ne peut être utilisé qu'en Portr. homme et Portr. femme.)
14. Icône de mode de capture
 - [Vide] Unique

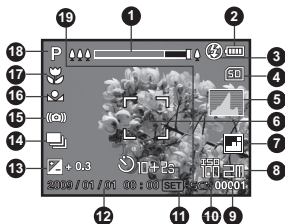

- [] Continu
- [] AEB (Exposition Bracketing Auto)
- 15. Avertissement de vitesse d'obturation lente
- 16. Equ. Blancs
 - [Vide] Auto
 - [] Incand.
 - [] Fluo. 1
 - [] Fluo. 2
 - [] Lum. jour
 - [] Nuageux
 - [] Manuel WB
- 17. Paramètre de mise au point
 - [Vide] Auto
 - [] Détec. visage
 - [] Macro
 - [] Infini
- 18. Icône de mode / Mode Scène
 - [] Auto
 - [] Photo sourire
 - [] Anti-trembl
 - [] Panorama
 - [] Portr. homme
 - [] Portr. femme
 - [] Paysage
 - [] Sports
 - [] Portrait nuit
 - [] Scène nuit
 - [] Lum. bougie
 - [] FeuxArtifice
 - [**TEXT**] Texte
 - [] Coucher soleil
 - [] Aube
 - [] Eclabous.eau
 - [] Chute d'eau
 - [] Neige
 - [] Plage
 - [] Animal
 - [] Vert naturel
 - [**P**] Exp. autom.
- 19. Raccourci

Mode Vidéo

1. État du zoom
2. Mode Flash
3. Niveau de la batterie
4. Média de stockage
5. Zone de mise au point principale
6. Qualité vidéo
7. Résolution vidéo
8. Durée d'enregistrement possible/durée écoulée
9. Icône du retardateur
10. Date et heure
11. Paramètre de mise au point
12. Icône de mode
13. Icône de son désactivé

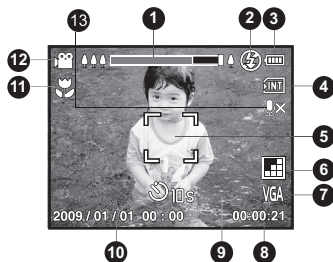

Mode Lecture - Lecture d'image fixe

1. Mémo Audio
2. Niveau de la batterie
3. Média de stockage
4. Histogramme
5. Qualité d'image
6. ISO
7. Taille & résolution d'image
8. Numéro de fichier
9. Numéro de dossier
10. Date et heure
11. Valeur d'exposition
12. Valeur d'ouverture
13. Valeur de vitesse d'obturation
14. Icône DPOF
15. Icône de protection
16. Icône de mode

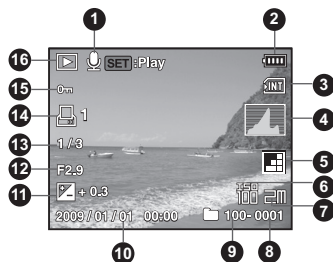

Mode Lecture - Lecture Vidéo

1. Barre d'état de la vidéo
2. Temps écoulé
3. Numéro de fichier
4. Numéro de dossier
5. Icône de son désactivé (Quand vous appuyez sur le bouton ▲ pendant la lecture vidéo)
 - Vous ne pouvez pas lire les sons du fait de l'absence de haut-parleur dans l'appareil photo. Les sons seront émis quand vous lisez les fichiers sur l'ordinateur.
6. Mode Lecture
7. Icône de mode
8. Durée d'enregistrement totale

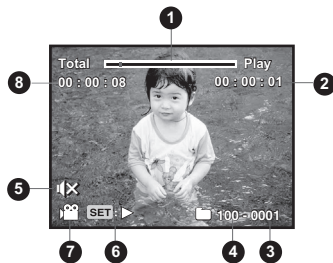

MISE EN ROUTE

Préparation

1. Fixez la dragonne de l'appareil photo.

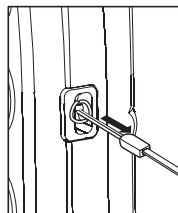

2. Ouvrez le couvercle de piles/carte mémoire.
3. Insérez les piles fournies avec l'orientation correcte indiquée.

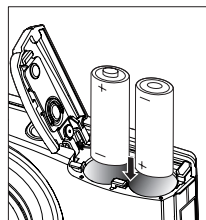

4. Insérez une carte mémoire SD/SDHC (en option).
 - L'appareil photo a une mémoire interne de 32 Mo (26 Mo disponible pour le stockage des images), mais vous pouvez également charger une carte mémoire SD/SDHC pour augmenter la capacité mémoire de l'appareil photo.
 - Assurez-vous de formater la carte mémoire avec cet appareil photo avant sa première utilisation.
5. Fermez le couvercle de la piles/carte mémoire et assurez-vous qu'il est bien verrouillé.

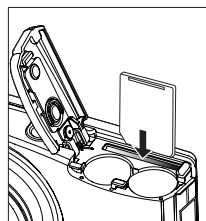

- Pour éviter un effacement accidentel des données précieuses d'une carte mémoire SD/SDHC, vous pouvez faire glisser l'onglet de protection en écriture (sur le côté de la carte mémoire SD) sur «LOCK» (VERROUILLER).
- Pour enregistrer, modifier ou effacer des données sur une carte mémoire SD/SDHC, vous devez déverrouiller la carte.
- Pour éviter d'endommager la carte mémoire SD/SDHC, coupez l'alimentation avant d'insérer ou de retirer la carte mémoire SD/SDHC. Si vous insérez ou retirez la carte mémoire SD/SDHC avec l'alimentation sous tension, l'appareil photo s'éteint automatiquement.

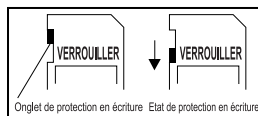

Premiers réglages

Régler la date et l'heure

La date/heure doit être définie si et quand :

- L'appareil photo est allumé pour la première fois.
- Vous allumez l'appareil photo après l'avoir laissé sans piles pendant une période prolongée.

Quand leCôté étiquette à l'arrières informations de date et d'heure ne sont pas affichées sur le écran LCD, suivez les étapes suivantes pour régler la date et l'heure correctes.

1. Appuyez sur le bouton **MODE** pour régler le mode de l'appareil photo sur [**A**] ou [**99**]; ou appuyez sur le bouton **▶**.
2. Appuyez sur le bouton **MENU**.
3. Sélectionnez [Config.] avec le bouton **▶**.
4. Sélectionnez [Date/Heure] avec les boutons **▲ / ▼** et appuyez sur le bouton **SET**.
5. Sélectionnez le format de la date avec les boutons **▲ / ▼** et appuyez sur le bouton **SET**.
 - Sélectionnez le champ de l'élément avec les boutons **◀ / ▶** et ajustez la valeur pour la date et l'heure avec les boutons **▲ / ▼**.
 - L'heure s'affiche au format 24 heures.
 - Après avoir confirmé que tous les réglages sont corrects, appuyez sur le bouton **SET**.
6. Pour quitter le menu [Config.], appuyez sur le bouton **MENU**.

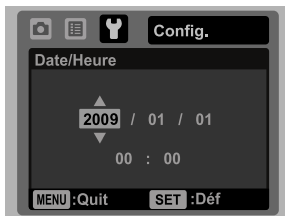

Choisir la langue

Spécifiez la langue d'affichage des menus et des messages sur l'écran LCD.

1. Appuyez sur le bouton **MODE** pour régler le mode de l'appareil photo sur [**A**] ou [**☺**]; ou appuyez sur le bouton **▶**.
2. Appuyez sur le bouton **MENU**.
3. Sélectionnez [Config.] avec le bouton **▶**.
4. Sélectionnez [Langues] avec les boutons **▲** / **▼** et appuyez sur le bouton **SET**.
5. Sélectionnez la langue affichée avec les boutons **▲** / **▼** et appuyez sur le bouton **SET**.
 - Le paramètre sera enregistré.
6. Pour quitter le menu [Config.], appuyez sur le bouton **MENU**.



Formater la carte mémoire ou la mémoire interne

Cet utilitaire formate la carte mémoire (ou la mémoire interne) et efface toutes les images et données stockées.



1. Appuyez sur le bouton **MODE** pour régler le mode de l'appareil photo sur [**A**] ou [**☺**]; ou appuyez sur le bouton **▶**.
2. Appuyez sur le bouton **MENU**.
3. Sélectionnez [Config.] avec le bouton **▶**.
4. Sélectionnez [Format] avec les boutons **▲** / **▼** et appuyez sur le bouton **SET**.
5. Sélectionnez [Exécuter] avec les boutons **▲** / **▼** et appuyez sur le bouton **SET**.
 - Pour annuler le formatage, sélectionnez [Annuler] et appuyez sur le bouton **SET**.
6. Pour quitter le menu [Config.], appuyez sur le bouton **MENU**.



MODE CAPTURE

Capter les images

Votre appareil photo a un écran couleur LCD TFT 2,7" qui aide à composer les images, à lire les images/séquences vidéo enregistrées ou ajuster les réglages du menu.

1. Appuyez sur le bouton ON/OFF pour allumer.
 - La diode d'état s'allume en vert et l'appareil photo est initialisé.
2. Appuyez sur le bouton MODE pour régler le mode de l'appareil photo sur [**A**].
3. Cadrez votre image sur l'écran LCD.
 - L'appui sur le bouton  effectue un zoom avant sur le sujet et l'agrandir sur l'écran LCD.
 - L'appui sur le bouton  effectue un zoom arrière sur le sujet et offrir une image en plus grand angle.
4. Appuyez sur le déclencheur.
 - Le fait d'appuyer sur le déclencheur à mi-course effectue automatiquement la mise au point et règle l'exposition, et le fait d'appuyer sur le déclencheur complètement capture les photos.
 - Le cadre de mise au point devient vert lorsque l'appareil photo est au point et l'exposition est calculée.
 - Lorsque la mise au point n'est pas appropriée, le cadre de mise au point devient rouge.

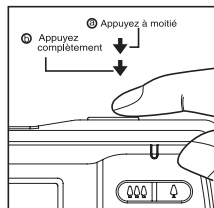

Réglage du Mode Scène

En sélectionnant simplement l'un des 21 modes de scène disponibles, vous pouvez capturer l'image avec les paramètres les plus appropriés.



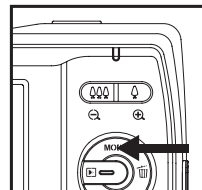



1. Appuyez sur le bouton **MODE** jusqu'à l'appareil de l'écran de sélection du mode scène.















2. Sélectionnez le mode de scène désiré avec les boutons ◀/▶ et appuyez sur le bouton **SET**.
3. Cadrez votre photo et appuyez sur le déclencheur.



Le tableau ci-dessous vous aidera à choisir le mode de scène approprié :

Mode Scène	Description
 Photo sourire	Prise de vue automatique pour la capture des sourires.
 Anti-trembl	Ce mode minimise l'influence du tremblement des mains lorsque vous souhaitez capturer une image.
 Panorama	Ce mode permet d'effectuer la lecture et la suppression des images sur votre ordinateur.
 Portr. homme	Sélectionnez ce mode quand vous voulez capturer une image pour faire ressortir un homme devant un arrière-plan flou.
 Portr. femme	Sélectionnez ce mode quand vous voulez capturer une image pour faire ressortir une femme devant un arrière-plan flou.
 Paysage	Sélectionnez ce mode lorsque vous souhaitez capturer une image avec une mise au point infinie, une netteté aigue et une saturation élevée.
 Sports	Sélectionnez ce mode quand vous voulez capturer des sujets se déplaçant rapidement.

Mode Scène	Description
 Portrait nuit	Sélectionnez ce mode quand vous voulez capturer des personnes avec un arrière-plan de scène de soirée ou de nuit.
 Scène nuit	Sélectionnez ce mode quand vous voulez capturer des scènes sombres telles que des scènes de nuit.
 Lum. bougie	Sélectionnez ce mode quand vous voulez capturer des photos de scènes éclairées à la bougie, sans nuire à l'ambiance.
 Feux d'artifice	Sélectionnez ce mode quand vous voulez capturer des feux d'artifice de façon claire avec une exposition optimale. La vitesse d'obturation ralentit, aussi est-il recommandé d'utiliser un trépied.
TEXT Texte	Sélectionnez ce mode quand vous voulez capturer une image qui contient des sujets en noir et blanc comme un document imprimé.
 Coucher de soleil	Sélectionnez ce mode quand vous voulez capturer un coucher de soleil. Ce mode aide à conserver les teintes profondes dans la scène.
 Aube	Sélectionnez ce mode quand vous voulez capturer un lever de soleil. Ce mode aide à conserver les teintes profondes dans la scène.
 Eclaboussure d'eau	Sélectionnez ce mode quand vous voulez capturer des photos de scène d'éclaboussure d'eau.
 Chute d'eau	Sélectionnez ce mode quand vous voulez faire des photos d'eau s'écoulant paisiblement.
 Neige	Sélectionnez ce mode quand vous voulez capturer des scènes enneigées claires sans sujets sombres ni teinte bleuâtre.
 Plage	Sélectionnez ce mode quand vous voulez capturer des scènes de plage brillantes et des surfaces d'eau éclairées par le soleil.
 Animal	Sélectionnez ce mode quand vous voulez capturer vos animaux domestiques. Prenez la photo au niveau de leurs yeux.
 Vert naturel	Sélectionnez cela quand vous voulez capturer le paysage vert d'arrière-plan tel qu'une forêt. Ce mode aide à éclaircir les couleurs.
 Exp. autom.	Ce mode permet de définir manuellement les paramètres autres que la vitesse d'obturation et la valeur de l'ouverture.

Régler le mode Panorama

Ce mode est destiné à rendre plus facile la prise d'une série de clichés et de les assembler avec un logiciel pour en faire une seule photo sur votre ordinateur. Vous pouvez capturer un sujet photographique qui ne tiendrait pas dans un seul cadre, tel qu'un paysage, et de l'assembler plus tard avec un programme tel que l'application Arcsoft Panorama Maker® 4.0.

1. Appuyez sur le bouton **MODE** jusqu'à l'appareil de l'écran de sélection du mode scène.
2. Sélectionnez [Panorama] avec les boutons ◀ / ▶ et appuyez sur le bouton **SET**.
3. Sélectionnez la direction photographique avec les boutons ◀ / ▶.
4. Prenez la première photo.
 - L'image suivante apparaît à côté de l'image précédente.
5. Orientez l'appareil photo de sorte que le second cadre chevauche une petite portion du sujet photographique de la première image et appuyez sur le bouton de l'obturateur pour capturer l'image suivante.
6. Suivez les mêmes étapes pour capturer les images subséquentes dans la séquence.
7. Terminez la séquence en appuyant sur le bouton **MENU** ou passez sur un autre mode une fois que la dernière image a été enregistrée.

Capture des images lorsque la fonction sourire est activée

Avec la nouvelle fonction de « détection du sourire » de l'appareil photo, cet appareil photo détecte les sourires pour que vous ne puissiez pas manquer ces moments spéciaux de la vie.

1. Appuyez sur le bouton **MODE** jusqu'à l'appareil de l'écran de sélection du mode scène.
2. Sélectionnez [Photo sourire] avec les boutons ◀ / ▶ et appuyez sur le bouton **SET**.
3. Cadrez votre photo et appuyez sur le déclencheur complètement.

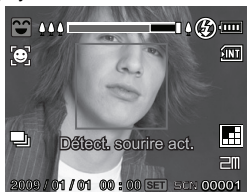



4. Lorsque l'appareil photo détecte un sourire, il capturera automatiquement 3 images (par défaut le réglage du mode flash est réglé sur ☺).
 - Si le [M. capture] est rgl sur [Unique], l'appareil photo ne capturera qu'une image après la détection d'un sourire.
 - Lors de la capture de photos de groupes (si le nombre de personnes est supérieur à 1), l'appareil photo capturera automatiquement la ou les images lors de la détection de deux sourires.
 - Si l'appareil photo ne détecte pas un sourire dans les 5 secondes, l'appareil photo retourne à l'affichage de l'aperçu.
 - Appuyez sur le déclencheur à nouveau pour réactiver cette fonction.



Enregistrer les photos en utilisant la technologie de détection du visage

La technologie de détection du visage peut identifier et se concentrer sur les visages humains dans l'image. Cette fonction avancée détecte simultanément jusqu'à 10 visages humains quelle que soit leur position dans la scène.

1. Appuyez le bouton **MODE** pour régler le mode de l'appareil photo sur [**A**].
2. Appuyez sur le bouton , et sélectionnez l'icône [] avec les boutons ◀ / ▶. Appuyez sur le bouton **SET**.
 - Avec la détection du visage activée, l'appareil photo identifie le visage principal (cadre blanc) et les visages secondaires (cadres gris).
 - Si l'appareil photo ne peut détecter et suivre aucun visage, aucun cadre ne sera affiché à l'écran.
3. Appuyez sur le déclencheur à moitié pour verrouiller la mise au point.
 - Quand le visage est mis au point, le cadre blanc devient en même temps vert. Dans le cas contraire, il devient rouge.
4. Appuyez complètement sur le déclencheur pour capturer votre image.

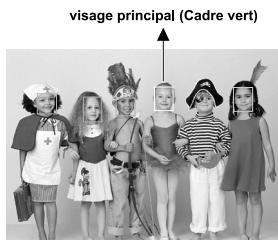



Verrouillage de la mise au point



- Les sujets ne conviennent pas pour cette fonction:
 - a. Une personne porte des lunettes, des lunettes de soleil, ou le visage est couvert par un chapeau ou des cheveux.
 - b. Une personne est de profil.

Fonction autoportrait

Utilisez cette pour prendre des photos de vous-même ou vous inclure dans les photos.

1. Appuyez le bouton **MODE** pour régler le mode de l'appareil photo sur [**A**].
2. Appuyez le bouton , et sélectionnez l'icône [] avec les boutons ◀ / ▶. Appuyez sur le bouton **SET**.
3. Appuyez le déclencheur entièrement pour activer cette fonction.
4. L'appareil photo identifie le visage principal (cadre blanc) et les visages secondaires (cadres gris) automatiquement. Quand le visage est mis au point, le cadre blanc devient en même temps vert.
 - Si l'appareil photo ne peut détecter et suivre aucun visage, aucun cadre ne sera affiché à l'écran. S'il ne détecte pas un visage dans les 30 secondes, l'appareil photo capturera automatiquement une image et retournera à l'affichage de l'aperçu.
5. Après deux clignotements de la diode du déclencheur à retardement, une image sera capturée.
 - L'appareil photo retournera à l'aperçu de l'autoportrait pour détecter le visage.
 - Appuyez sur le déclencheur à mi-course pour quitter.

MODE VIDÉO

Enregistrement de séquences vidéo

Ce mode vous permet d'enregistrer des séquences vidéo à une résolution de 320 x 240 / 640 x 480 pixels.

1. Appuyez le bouton **MODE** pour régler le mode de l'appareil photo sur [VIDÉO].
2. Cadrez l'image.
3. Appuyez sur le déclencheur.
 - L'enregistrement de la séquence vidéo commence.
 - Appuyez à nouveau sur le déclencheur pour terminer l'enregistrement de la séquence vidéo.
 - La durée d'enregistrement dépend de la taille du stockage et du sujet de l'image à enregistrer.
 - La fonction Zoom ne peut pas être utilisée pendant l'enregistrement vidéo.

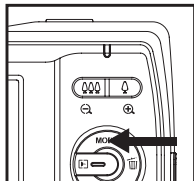

- Lors de l'enregistrement d'un clip vidéo, le flash et la fonction déclencheur à retardement «10+2 s» ne peuvent pas être utilisés.
- Si la vitesse d'écriture de votre carte mémoire SD/SDHC n'est pas assez rapide pour l'enregistrement de clips vidéo dans la qualité actuellement sélectionnée, l'enregistrement vidéo s'arrêtera. Dans ce cas, sélectionnez une qualité vidéo inférieure à la qualité actuelle.

Lire des séquences vidéo

Vous pouvez lire les clips vidéo enregistrés sur l'appareil photo.

1. Appuyez sur le bouton [RETOUR].
 - La dernière image apparaît à l'écran.
2. Sélectionnez la séquence vidéo désirée avec les boutons ◀ / ▶.
3. Appuyez sur le bouton **SET**.
 - Un appui sur les boutons ▶ / ◀ pendant la lecture permet une lecture en avance rapide ou retour rapide.
 - Pour interrompre la lecture vidéo, appuyez sur le bouton ▼. Ceci arrête la lecture et retourne au démarrage de la séquence vidéo.
 - Pour une pause de la lecture vidéo, appuyez sur le bouton **SET**. Ceci effectue une pause de la lecture vidéo. Pour annuler la pause, appuyez sur le bouton **SET** à nouveau.









- Les séquences vidéo ne peuvent être affichées pivotées ou agrandies.
- Vous ne pouvez pas lire les sons du fait de l'absence de haut-parleur dans l'appareil photo. Les sons seront émis quand vous lisez les fichiers sur l'ordinateur.
- Il est recommandé d'utiliser le Lecteur Windows Media ou QuickTime Player pour lire le clip vidéo sur votre ordinateur.
- QuickTime Player est un lecteur multimédia disponible sur www.apple.com, et compatible avec les ordinateurs Mac et Windows.
- Pour plus d'informations sur l'utilisation du lecteur multimédia, reportez-vous à sa documentation.

MODE LECTURE

Lire des photos

Vous pouvez lire des photos sur l'écran LCD.

1. Appuyez sur le bouton .
 - La dernière image apparaît à l'écran.
2. Les photos peuvent être affichées en séquence avant ou arrière avec les boutons  / .
 - Pour afficher la photo précédente, appuyez sur le bouton .
 - Pour afficher la photo suivante, appuyez sur le bouton .
 - Appuyez le bouton  pour agrandir l'image.
 - Pour retourner à l'agrandissement normal, appuyez le bouton .

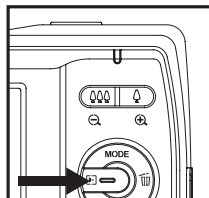













Image entière Position actuelle d'agrandissement





- Une icône  s'affiche avec les données vidéo. Vous ne pouvez pas faire pivoter les séquences vidéo.
- Une icône  s'affiche avec des photos ayant un mémo audio enregistré.

Affichage lecture

Cette fonction permet de rechercher rapidement l'image que vous voulez et de lire les images sur l'écran LCD séquentiellement.









- Appuyez sur le bouton .
 - La dernière image apparaît à l'écran.
- Appuyez sur le bouton  pour afficher la 10e image suivante.
 - Si la 1ère image prise est affichée, appuyez sur le bouton  pour lire la 11e image prise.
Appuyez sur le bouton  à nouveau pour lire la 21e image prise et ainsi de suite.
- Appuyez sur le bouton  pour afficher la 10e image précédente.
- Appuyez et maintenez les boutons  /  pour afficher les images précédentes ou suivantes automatiquement en ordre séquentiel.
 - Relâchez les boutons  /  si vous souhaitez arrêter la lecture automatique.



- Si le nombre total d'images est inférieur à 10, appuyez sur le bouton  pour sauter à la première image et appuyez sur le bouton  pour sauter à la dernière image.
- Les clips vidéo seront affichés avec une icône .

Suppression des yeux rouges

Vous pouvez utiliser cette fonction pour supprimer l'effet des yeux rouges après la prise d'une image.

- Appuyez sur le bouton .
 - La dernière image apparaît à l'écran.
- Sélectionnez l'image que vous souhaitez modifier avec les boutons  / .
- Appuyez sur le bouton MENU.
- Sélectionnez [Yeux rouges] avec les boutons  / , et appuyez sur le bouton SET.
- Sélectionnez [Exécuter] avec les boutons  / , et appuyez sur le bouton SET.
- Affichez les modifications sur l'image corrigée.
- Pour enregistrer votre image corrigée, sélectionnez [Confirmer] avec les boutons  / , et appuyez sur le bouton SET.
 - Lorsque ce processus est terminé, cela remplace la photo originale avec la photo corrigée.



Fonction d'éclairage dynamique

Cette fonction compense pour les conditions d'éclairage défavorables en augmentant la luminosité des zones sous exposées et en équilibrant les zones surexposées.

- Appuyez sur le bouton [▶].
 - La dernière image apparaît à l'écran.
- Sélectionnez l'image que vous souhaitez modifier avec les boutons ◀ / ▶.
- Appuyez sur le bouton MENU.
- Sélectionnez [Lum. dynam.] avec les boutons ▲ / ▼, et appuyez sur le bouton SET.
- Sélectionnez [Haute] ou [Basse] avec les boutons ▲ / ▼ et appuyez sur le bouton SET.
- Affichez les modifications sur l'image corrigée.
- Pour enregistrer votre image corrigée, sélectionnez [Confirmer] avec les boutons ▲ / ▼, et appuyez sur le bouton SET.
 - Lorsque ce processus est terminé, cela remplace la photo originale avec la photo corrigée.



Joindre des mémos audio

Un fichier audio de 30 secondes maximum peut être enregistré sous forme de mémo pour les photos capturées. Le mémo audio peut être enregistré seulement une fois.

- Appuyez sur le bouton [▶].
 - La dernière image apparaît à l'écran.
- Sélectionnez l'image à laquelle vous voulez joindre le mémo audio avec les boutons ◀ / ▶.
- Appuyez sur le bouton MENU.
- Sélectionnez [Mémo Audio] avec les boutons ▲ / ▼ et appuyez sur le bouton SET.
- Sélectionnez [Activé] avec les boutons ▲ / ▼ et appuyez sur le bouton SET.
- Appuyez sur le bouton MENU pour quitter le menu.
- Appuyez sur le bouton SET.
 - [VOICE RECORDING] s'affiche à l'écran et l'enregistrement commence.
- Pour arrêter d'enregistrer le mémo audio pendant son enregistrement, appuyez à nouveau sur le bouton SET.
 - [VOICE RECORD END] s'affichera temporairement et l'enregistrement s'arrêtera. Une icône [🗣️] est affichée avec les images qui ont été enregistrées avec un mémo audio.

Lire un mémo audio











Vous ne pouvez pas lire les sons du fait de l'absence de haut-parleur dans l'appareil photo. Les sons seront émis quand vous lisez les fichiers sur l'ordinateur.



- Mémo audio est disponible seulement pour les images fixes.
- Pour lire le clip vidéo ou la photo avec mémo audio sur votre ordinateur, vous pouvez utiliser le Lecteur Windows Media ou Apple Quick Time Player.

Protéger des photos









Réglez les données en lecture seule pour éviter que les images soient effacées par erreur.

1. Appuyez sur le bouton .
 - La dernière image apparaît à l'écran.
2. Sélectionnez la photo que vous souhaitez protéger avec les boutons  / .
3. Appuyez sur le bouton MENU.
4. Sélectionnez [Protéger] avec les boutons  /  et appuyez sur le bouton SET.
5. Sélectionnez [Unique] ou [Tout] avec les boutons  /  et appuyez sur le bouton SET.
6. Sélectionnez [Déf] avec les boutons  /  et appuyez sur le bouton SET.
 - La protection est appliquée à la photo et l'appareil photo retourne en mode lecture.
 - L'icône de protection  est affichée avec les photos protégées.
 - Quand [Tout] a été sélectionné,  s'affiche avec toutes les photos.



Annuler la protection

Pour annuler la protection pour une seule photo, affichez la photo dont vous voulez retirer la protection.

1. Appuyez sur le bouton .
 - La dernière image apparaît à l'écran.
2. Sélectionnez l'image dont vous voulez annuler la protection avec les boutons  / .
3. Appuyez sur le bouton MENU.
4. Sélectionnez [Protéger] avec les boutons  /  et appuyez sur le bouton SET.
5. Sélectionnez [Unique] ou [Tout] avec les boutons  /  et appuyez sur le bouton SET.
6. Sélectionnez [Ann. protect] avec les boutons  /  et appuyez ensuite sur le bouton SET.
 - La suppression de la protection d'image est exécutée et l'appareil photo retourne au mode de lecture.



- Le formatage d'une carte mémoire SD/SDHC supprime la protection, et efface toutes les images quel que soit leur état de protection.

Paramètres DPOF

DPOF est l'abréviation de «Digital Print Order Format », qui permet d'intégrer les informations d'impression sur votre carte mémoire. Vous pouvez sélectionner les photos à imprimer et le nombre d'impressions à effectuer avec le menu DPOF dans l'appareil photo et insérer la carte mémoire sur l'imprimante compatible avec la carte. Quand l'imprimante commence à imprimer, elle lit les informations incorporées dans la carte mémoire et imprime les photos spécifiées.



- Appuyez sur le bouton .
 - La dernière image apparaît à l'écran.
- Sélectionnez la photo sur laquelle vous voulez définir DPOF avec les boutons / .
- Appuyez sur le bouton MENU.
- Sélectionnez [DPOF] avec les boutons / et appuyez sur le bouton SET .
 - L'écran de paramétrage DPOF s'affiche.
- Sélectionnez [Unique] ou [Tout] avec les boutons / et appuyez sur le bouton SET .
 - [Unique] : Définit DPOF pour chaque image séparément.
 - [Tout] : Définit DPOF pour toutes les images à la fois.
- Sélectionnez [Quantité] avec les boutons / et appuyez sur le bouton SET .
 - Ceci affiche le nombre d'impression sur l'écran de paramétrage.
- Sélectionnez le nombre d'impression avec les boutons / et appuyez sur le bouton SET .
 - Vous pouvez définir jusqu'à 9 exemplaires pour chaque photo.
- Sélectionnez [Date] avec les boutons / et appuyez sur le bouton SET .
 - L'écran de paramétrage de date apparaît.
- Sélectionnez la date sur [Activé] ou [Dés.] avec les boutons / et appuyez sur le bouton SET .
 - [Activé] : La date de la photo sera aussi imprimée.
 - [Dés.] : La date de la photo ne sera pas imprimée.
- Sélectionnez [Imprimer] avec les boutons / et appuyez sur le bouton SET .
- Sélectionnez [Exécuter] avec les boutons / et appuyez sur le bouton SET .
 - Ceci crée un fichier contenant les informations DPOF, et quand l'opération est terminée, l'écran retourne au mode de lecture.
 - L'icône DPOF est affichée sur chaque image définie avec les paramètres DPOF.



- La date imprimée sur la photo est la date définie sur l'appareil photo. Pour imprimer la date correcte sur la photo, réglez la date sur l'appareil photo avant de capturer la photo. Reportez-vous à la section « Régler la date et l'heure » de ce manuel pour plus de détails.

Effacer les photos

Effacer une seule photo / Effacer toutes les photos

1. Appuyez sur le bouton .
 - La dernière image apparaît à l'écran.
2. Sélectionnez la photo que vous souhaitez effacer avec les boutons ◀ / ▶.
3. Appuyez sur le bouton .
4. Sélectionnez [Unique] ou [Tout] avec les boutons ▲ / ▼ et appuyez sur le bouton SET.
 - [Unique] : Efface l'image sélectionnée ou la dernière image.
 - [Tout] : Efface toutes les images sauf les images protégées.
5. Sélectionnez [Exécuter] avec les boutons ▲ / ▼ et appuyez sur le bouton SET.
 - Pour ne pas effacer, sélectionnez [Annuler], et appuyez sur le bouton SET.
6. Pour quitter le menu, appuyez sur le bouton MENU.



- Le fait de supprimer une image n'affectera pas le numérotage séquentiel. Par exemple, si vous supprimez la photo numéro 240, la prochaine photo capturée portera le numéro 241 même si la photo 240 n'existe plus. En d'autres termes, un numéro de photo est retiré quand une photo est supprimée et ne sera pas réutilisé ou réattribué à une autre photo capturée par la suite.

OPTIONS DU MENU

Menu Capture

Ce menu est pour les réglages de base à utiliser lors de la capture des photos.

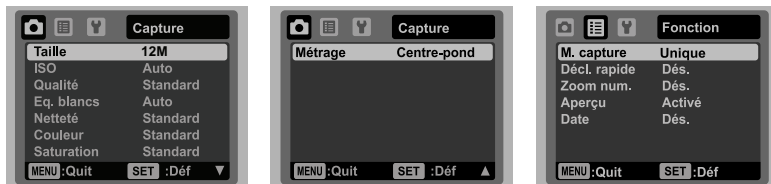

1. Appuyez sur le bouton ON/OFF pour allumer.
2. Appuyez le bouton MODE pour régler le mode de l'appareil photo sur un mode scène.
3. Appuyez sur le bouton MENU, et sélectionnez le menu [Capture] / [Fonction] avec les boutons ◀ / ▶.
4. Sélectionnez l'élément de l'option désirée avec les boutons ▲ / ▼, et appuyez sur le bouton SET pour entrer dans son menu respectif.
 - Les éléments sélectionnés peuvent varier dans différents modes de capture.
5. Sélectionnez le paramètre désiré avec les boutons ▲ / ▼ et appuyez sur le bouton SET.
6. Pour quitter le menu, appuyez sur le bouton MENU.

Taille

Ceci définit la taille de la photo qui sera capturée.

- * [12M] 3968 x 2976
- * [8M] 3264 x 2448
- * [4M] 2304 x 1728
- * [2M] 1600 x 1200
- * [VGA] 640 x 480



ISO

Ceci définit la sensibilité pour capturer des photos. Quand la sensibilité est augmentée (et que la valeur ISO est augmentée), la photographie deviendra possible même dans des endroits sombres, mais plus la photo paraîtra pixelisée (grain).

- * [Vide] Auto
- * [100] ISO 100
- * [200] ISO 200
- * [400] ISO 400
- * [800] ISO 800
- * [1600] ISO 1600







Qualité

Ceci définit la qualité (compression) à laquelle la photo a été capturée.

- * [] Fine
- * [] Standard
- * [] Économique

Eq. blancs

Ceci définit la capture avec équilibre des blancs sous différentes conditions d'éclairages et permet de capturer des photos approchant les conditions vues par l'oeil humain.

- * [Vide] Auto
- * [] Incand.
- * [] Fluo.1
- * [] Fluo.2
- * [] Lum. jour
- * [] Nuageux
- * [] Manuel WB

Netteté

Ceci définit la netteté de la photo qui va être capturée.

- * Aigüe / Standard / Douce

Couleur

Ceci définit la couleur de la photo qui va être capturée.

- * Standard / Vivante / Sépia / N&B / Bleu / Rouge / Vert naturel / Jaune / Violet

Saturation

Ceci définit la saturation de l'image qui sera capturée.

- * Haute / Standard / Basse



Métrage

Ceci définit la méthode de contrôle pour calculer l'exposition.

- * Centre-pond: Fait la moyenne de la lumière mesurée dans l'image entière, mais donne un poids plus important au sujet au centre.
- * Point: Une très petite portion du centre de l'écran est mesurée pour calculer l'exposition correcte.
- * Moyenne: L'exposition est mesurée sur toute la surface de l'image.

M. capture

Ceci définit la méthode d'enregistrement au moment de la capture d'images.

- * [Vide] Unique: Capture une photo à la fois.
- * [] Continu: Permet la capture continue de 3 photos max.
- * [] AEB : Permet 3 photos consécutives dans l'ordre de compensation d'exposition standard, de sous-exposition et de surexposition.

Décl. rapide

Si cette fonction est réglée sur «Activé», l'appareil photo prendre une photo rapide sans mise au point.

* Activé / Dés.

Zoom num.

Ceci définit si le zoom numérique est utilisé ou non au moment de la photographie.

* Activé / Dés.

Aperçu

Ceci détermine si l'image capturée est affichée ou non à l'écran immédiatement après la capture de l'image.

* Activé / Dés.

Date

La date d'enregistrement peut être imprimée directement sur les photos. Cette fonction doit être activée avant que l'image ne soit capturée.

* Activé / Dés.

Menu Vidéo

Ce menu est pour les réglages de base à utiliser lors de l'enregistrement des séquences vidéo.

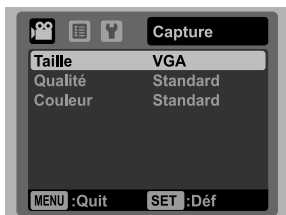

1. Appuyez le bouton **MODE** pour régler le mode de l'appareil photo sur [99].
2. Appuyez sur le bouton **MENU**, et sélectionnez le menu [Capture] / [Fonction] avec les boutons ◀ / ▶.
3. Sélectionnez l'élément de l'option désirée avec les boutons ▲ / ▼, et appuyez sur le bouton **SET** pour entrer dans son menu respectif.
4. Sélectionnez le paramètre désiré avec les boutons ▲ / ▼ et appuyez sur le bouton **SET**.
5. Pour quitter le menu, appuyez sur le bouton **MENU**.

Taille

Ceci définit la taille de la séquence vidéo qui sera capturée.

* [VGA] 640 x 480

* [] 320 x 240

Qualité

Ceci définit la qualité (compression) à laquelle la séquence vidéo est capturée.

* [] Fine

* [] Standard

Couleur

Ceci définit la couleur de la séquence vidéo qui sera capturée.

* Standard / Vivante / Sépia / N&B / Bleu / Rouge / Vert naturel / Jaune / Violet

Audio

Ceci définit d'enregistrer ou non l'audio pendant l'enregistrement vidéo.

* Activé / Dés.

Zoom num.

Reportez-vous à la section «Zoom num.» de ce manuel dans Menu Capture pour plus de détails.

Menu Lecture

En mode [Lecture], choisissez les paramètres devant être utilisés pour la lecture.



1. Appuyez sur le bouton [Lecture].
2. Appuyez sur le bouton MENU.
3. Sélectionnez l'élément de l'option désirée avec les boutons ▲ / ▼, et appuyez sur les bouton SET pour entrer dans son menu respectif.
4. Sélectionnez le paramètre désiré avec les boutons ▲ / ▼ et appuyez sur le bouton SET.
5. Pour quitter le menu, appuyez sur le bouton MENU.

Yeux rouges

Reportez-vous à la section «Suppression des yeux rouges» de ce manuel pour plus de détails.

Lum. dynam.

Reportez-vous à la section «Fonction d'éclairage dynamique» de ce manuel pour plus de détails.

Diaporama

La permet de lire vos photos automatiquement, dans l'ordre, une photo après l'autre.

* 3 sec. / 5 sec. / 10 sec.

Rotation

Si vous souhaitez faire pivoter une photo de 90 degrés à droite, sélectionnez +90°. Si vous souhaitez faire pivoter une photo de 90 degrés à gauche, sélectionnez -90°. Vous ne pouvez pas faire pivoter les clips vidéo.

* +90° / -90°

DPOF

Reportez-vous à la section «Paramètres DPOF» de ce manuel pour plus de détails.

Protéger

Reportez-vous à la section «Protéger des photos» de ce manuel pour plus de détails.

Mémo audio

Reportez-vous à la section «Joindre des mémos audio» de ce manuel pour plus de détails.

Cpie>Carte

Permet de copier vos fichiers de la mémoire interne de l'appareil photo sur une carte mémoire SD/SDHC. Bien sûr, vous pouvez faire cela seulement si vous avez une carte mémoire installée et des fichiers dans la mémoire interne. Tous les fichiers restent en mémoire interne, même après la copie en carte mémoire SD/SDHC depuis la mémoire interne.

* Annuler / Exécuter

Menu Configuration

Configurez l'environnement de fonctionnement de votre appareil phot.



1. Appuyez le bouton **MODE** pour régler le mode de l'appareil photo sur [**A**] ou []; ou appuyez sur le bouton .
2. Appuyez sur le bouton **MENU**, et sélectionnez le menu [Config.] avec le bouton .
3. Sélectionnez l'élément de l'option désirée avec les boutons / , et appuyez sur le bouton **SET** pour entrer dans son menu respectif.
4. Sélectionnez le paramètre désiré avec les boutons / et appuyez sur le bouton **SET**.
5. Pour quitter le menu, appuyez sur le bouton **MENU**.

Date/Heure

Reportez-vous à la section «Régler la date et l'heure» de ce manuel pour plus de détails.

Langues

Reportez-vous à la section «Choisir la langue» de ce manuel pour plus de détails.

Auto ét.

Si aucune opération n'est effectuée pendant une période donnée, l'alimentation de l'appareil photo est coupée automatiquement. Cette fonction est utile pour réduire l'usure de la batterie.

* 1 min. / 2 min. / 3 min. / Dés.

Bip

Ceci règle l'émission ou non d'un son par l'appareil photo à chaque fois que vous appuyez un des ses boutons.

* Activé / Dés.

Afficher

Ceci l'affichage des informations dans.

* Défaut / Tout / Dés.

Réin.n.photo

Ceci crée un nouveau dossier. Les photos capturées sont enregistrées sur le dossier nouvellement créé à partir du nombre 0001.

* Annuler / Exécuter

Fréq. écl.

Cet appareil photo prend en charge différentes fréquences d'éclairage : 50 Hz et 60 Hz. Lorsque vous photographiez sous un éclairage fluorescent, sélectionnez le réglage de fréquence correct selon la tension de votre région. Cette fonction n'est effective que si vous réglez le paramètre d'équilibre des blancs sur fluorescent.

* 50 Hz / 60 Hz

Luminos. LCD

Sélectionnez un niveau de luminosité pour l'écran LCD.

* Standard / Brillant

Format

Reportez-vous à la section «Formater la carte mémoire ou la mémoire interne» de ce manuel pour plus de détails.

Info mémoire

Ceci affiche la capacité libre de la mémoire interne ou de la carte mémoire.

Info sys

Ceci affiche la version du microprogramme de l'appareil photo.

Réinit. Sys

Ceci rétablit tous les paramètres de base aux paramètres par défaut de l'appareil photo. Le paramètre d'heure ne sera pas réinitialisé.

* Annuler / Exécuter

TRANSFÉRER LES FICHIERS SUR VOTRE ORDINATEUR

Configuration requise

Windows	Macintosh
<ul style="list-style-type: none">■ Pentium III 1GHz ou équivalent■ Windows 2000/XP/Vista■ RAM 512Mo■ 150Mo d'espace libre disponible sur le disque dur■ Lecteur de CD-ROM■ Port USB disponible	<ul style="list-style-type: none">■ PowerPC G3/G4/G5■ OS 9.0 ou supérieur■ RAM 256Mo (512Mo recommandé)■ 128Mo d'espace libre disponible sur le disque dur■ Lecteur de CD-ROM■ Port USB disponible

Télécharger vos fichiers

1. Connectez une extrémité du câble USB à un port USB disponible sur votre ordinateur.
2. Connectez l'autre extrémité du câble USB au prise USB sur l'appareil photo.
3. Allumez votre appareil photo.
4. Sélectionnez [PC] avec les boutons ▲ / ▼ et appuyez sur le bouton SET.
5. Sur le bureau de Windows, double cliquez sur « Poste de Travail ».
6. Recherchez une nouvelle icône « disque amovible ».
 - Ce « disque amovible » est la mémoire (ou carte mémoire) dans votre appareil photo. En principe, l'appareil photo se verra attribuer la lettre « e » ou suivante.
7. Double cliquez sur le disque amovible et repérez le dossier DCIM.
8. Double cliquez sur le dossier DCIM pour l'ouvrir et trouver plus de dossiers.
 - Vos images enregistrées et les séquences vidéo se trouveront dans ces dossiers.
9. Faites un Copier-Coller ou Glisser-Déplacer des fichiers image et vidéo dans un dossier sur votre ordinateur.

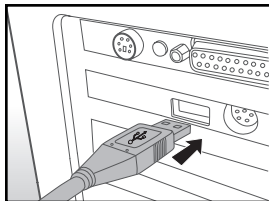

Utilisateurs de Mac : Double-cliquez sur l'icône de l'unité de disque « sans titre » sur votre bureau.

iPhoto peut se lancer automatiquement.

UTILISER L'APPAREIL PHOTO COMME CAMÉRA PC

Votre appareil photo peut être utilisé comme caméra PC, ce qui permet les vidéoconférences avec les relations de travail ou les conversations en temps réel avec les amis ou la famille. Pour utiliser l'appareil photo pour la vidéoconférence, votre ordinateur doit les éléments ci-dessous :

- Microphone
- Carte son
- Haut-parleurs ou casque
- Connexion réseau ou Internet

Installez le pilote de la caméra PC

Le pilote de la caméra PC sur le CD-ROM est exclusivement pour Windows. La fonction caméra PC n'est pas prise en charge pour les plateformes Mac.

1. Insérez le CD-ROM fourni dans votre lecteur de CDROM.
2. Suivez les instructions à l'écran pour terminer l'installation.
3. Après la fin de l'installation du pilote, redémarrez votre ordinateur.



-
- Assurez-vous d'installer et de lancer une application de vidéoconférence pour activer la fonction de caméra PC.

INSTALLATION DES LOGICIELS D'ÉDITION

3 types de logiciels sont fournis sur le CD-ROM:

ArcSoft MediaImpression™ - gère vos médias pour vous, et vous donne des tonnes d'amusement et de manières excitantes pour créer et partager des projets comprenant vos fichiers de photo, vidéo et musique. Créez vos propres films ou diaporamas, complets avec piste son ; éditez, améliorez et ajoutez des effets créatifs amusants à vos photos ; et partagez vos fichiers facilement via de simples pièces jointes aux messages électroniques ou les sites Web populaires d'impression de photos ou de partage des vidéos.

Print Creations - vous apporte une famille de logiciels de projets d'impression amusants et faciles qui fait ressortir votre créativité. Vous pouvez personnaliser les designs avec vos pro-pres photos numériques et votre texte basé sur des modèles et des mises en page conçus professionnellement. Les projets peuvent être imprimés à la maison ou enregistrés sous forme de fichiers images pour le partage avec la famille et les amis par messagerie électronique ou sur le Web.

Arcsoft Panorama Maker® 4.0 - Comme par magie, ArcSoft Panorama Maker® 4 transforme n'importe quelle série de photos en une splendide image panoramique en quelques secondes. Le programme fait tout le travail pour vous en sélectionnant automatiquement d'un clic un groupe de photos, organisant automatiquement les photos dans le bon ordre, puis regroupant parfaitement les photos en un chef d'œuvre panoramique que vous pouvez imprimer, partager ou mettre sur le web. Créez des photos panoramiques horizontales, verticales et à 360° grâce à cet incroyable programme.

Pour installer les logiciels:

1. Insérez le CD-ROM fourni avec l'appareil photo dans votre lecteur de CD-ROM. L'écran de bienvenue apparaît.
2. Cliquez sur le nom respectif du logiciel.
Suivez les instructions à l'écran pour terminer l'installation.



-
- Pour plus d'informations sur l'utilisation du logiciel, reportez-vous à sa documentation.
 - Pour les utilisateurs de Windows 2000/XP/Vista, assurez-vous d'installer et d'utiliser les logiciels en mode « Administrateur ».
 - Les logiciels ne sont pas pris en charge sur le Mac.

SPÉCIFICATIONS

Élément	Description
Capteur d'image	Capteur CCD 1/2,33" (12,0 mégapixels)
Résolution d'image	Photo 3968X2976, 3264 x 2448, 2304 x 1728, 1600 x 1200, 640 x 480 Séquence vidéo 640 x 480 (30 i/s), 320 x 240 (30 i/s)
Écran LCD	LCD TFT pleine couleur 2,7" (230K pixels)
Média d'enregistrement	Mémoire interne de 32 Mo (26 Mo disponible pour le stockage des images) Prend en charge une carte mémoire SD/SDHC (jusqu'à 8 Go) (en option)
Format de fichier	DCF, JPEG (EXIF 2.2), DPOF, Motion-JPEG (AVI)
Objectif	Objectif à zoom optique 3x Plage d'ouverture : 2,9 (G) à 5,4 (T) Distance focale : 6,4 mm à 19,2 mm (équivalent à 35 mm à 105 mm sur un appareil photo 35 mm)
Plage de mise au point	Macro Grand : 0,05 m à l'infini Télé : 0,4 m à l'infini
Vitesse d'obturation	1/2 à 1/1000 sec.
Zoom Numéri.	6x (Mode Capture) 4x (Mode Lecture)
Plage efficace du flash	0,5 m à 2,4 m (Grand) 0,5 m à 2,1 m (Télé)
Prise	USB 2.0
Alimentation	2 piles AA
Dimensions	Environ 93,5 x 61 x 28,1mm(sans parties saillantes)
Poids	Environ 121g (sans piles ni carte mémoire)

* Le style et les spécifications peuvent être modifiés sans préavis.

ANNEXE

Nombre de prises disponibles

Nombre de prises disponibles (photo)

Le tableau indique le nombre approximatif de photos qui peuvent être capturées pour chaque réglage sur la base de la capacité de la mémoire interne et d'une carte mémoire SD/SDHC.

Taille	Qualité	Mémoire interne	Capacité de la carte mémoire SD/SDHC						
			128Mo	256Mo	512Mo	1Go	2Go	4Go SDHC	8Go SDHC
12M 3968 x 2976	Fine	3	18	37	75	151	295	608	1221
	Standard	8	40	81	161	324	632	1301	2611
	Économique	9	48	96	192	386	752	1547	3106
3264 x 2448	Fine	5	26	52	104	210	410	844	1694
	Standard	11	55	111	221	444	866	1782	3576
	Économique	13	65	131	260	522	1018	2094	4203
2304 x 1728	Fine	15	75	151	300	603	1174	2417	4850
	Standard	20	95	191	380	762	1485	3056	6133
	Économique	21	103	206	410	823	1603	3298	6618
1600 x 1200	Fine	30	146	291	578	1158	2256	4641	9314
	Standard	33	157	314	624	1251	2437	5013	10061
	Économique	37	177	354	703	1410	2746	5649	11335
VGA 640 x 480	Fine	79	371	740	1468	2940	5727	11780	23638
	Standard	83	391	779	1547	3098	6034	12411	24905
	Économique	88	415	828	1642	3290	6407	13179	26446

Temps d'enregistrement possible / sec (séquence vidéo)

Taille	Qualité	Mémoire interne	Capacité de la carte mémoire SD/SDHC						
			128Mo	256Mo	512Mo	1Go	2Go	4Go SDHC	8Go SDHC
VGA 640 x 480	Fine	00:00:17	00:01:21	00:02:43	00:05:24	00:10:48	00:21:38	00:42:09	01:26:56
	Standard	00:00:17	00:01:23	00:02:46	00:05:30	00:11:02	00:22:05	00:43:00	01:28:41
QVGA 320 x 240	Fine	00:00:49	00:03:51	00:07:42	00:15:17	00:30:36	01:01:16	01:59:17	04:06:03
	Standard	00:00:51	00:04:02	00:08:04	00:16:00	00:32:02	01:04:08	02:04:53	04:17:35

* Nous recommandons une carte mémoire avec une vitesse d'écriture d'au moins 10Mo/s pour éviter des arrêts automatiques ou des résultats non attendus. En cas d'erreur lors de l'utilisation d'une carte mémoire SD/SDHC plus lente, vous pouvez définir l'enregistrement vidéo de votre appareil photo sur QVGA (320 x 240) et qualité standard.

Dépannage

Consultez les symptômes et les solutions décrits ci-dessous avant d'envoyer l'appareil photo en réparation. Si le problème continue, contactez votre revendeur ou centre de service local.

Symptôme	Cause	Solutions / Actions correctrices
L'appareil photo ne s'allume pas.	Les piles ne sont pas insérées.	Insérez les piles correctement.
	Les piles sont vides.	Remplacez-les avec des piles neuves.
Les piles ou l'appareil photo semblent chauds,	Longue période d'utilisation continue de l'appareil photo ou du flash.	
La photo n'est pas prise lors de l'appui sur le déclencheur.	Le déclencheur n'est pas appuyé complètement.	Appuyez sur le déclencheur complètement.
	La carte mémoire n'a pas d'espace libre.	Insérez une nouvelle carte ou supprimez les fichiers superflus.
	La carte mémoire est protégée en écriture.	Retirez la protection en écriture.
Les images n'apparaissent pas sur l'écran LCD.	L'écran LCD est sombre.	Ajustez la luminosité de l'écran LCD dans le menu.
Bien que réglé en mise au point auto, la mise au point ne se fait pas.	L'objectif est sale.	Nettoyez l'objectif avec un chiffon doux et sec ou du papier pour objectif.
	La distance au sujet est plus petite que la plage effective du flash.	Maintenez votre sujet dans la plage effective du flash.
Le contenu de la carte mémoire ne peut pas être lu.	Vous avez lu une carte mémoire qui n'a pas été formatée par cet appareil photo.	Insérez une carte mémoire qui a été formatée sur cet appareil photo.
Les fichiers ne peuvent pas être supprimés.	Le fichier est protégé.	Annulez la protection.
	La carte mémoire est protégée en écriture.	Retirez la protection en écriture.
La date et l'heure sont fausses.	La date et l'heure correctes ne sont pas réglées.	Réglez la date et l'heure correctes.
Impossible de télécharger les images.	L'espace libre du disque dur de votre ordinateur peut être insuffisant.	Vérifiez que votre disque dur a assez d'espace pour exécuter Windows et si le lecteur pour le chargement des fichiers a une capacité au moins égale à celle de la carte mémoire insérée dans l'appareil photo.
	Pas d'alimentation.	Remplacez-les avec des piles neuves.

Connexion à une imprimante compatible PictBridge

Si une imprimante qui prend en charge PictBridge est disponible, les photos peuvent être imprimées en connectant un appareil photo numérique directement à l'imprimante compatible PictBridge sans utiliser un ordinateur.

Connexion de l'appareil photo à l'imprimante

1. Connectez une extrémité du câble USB à votre appareil photo.
2. Connectez l'autre extrémité du câble USB au port USB sur l'imprimante.
3. Allumez votre appareil photo.
4. L'écran [USB] est affiché. Sélectionnez [PictBridge] avec les boutons ▲ / ▼ et appuyez sur le bouton SET.

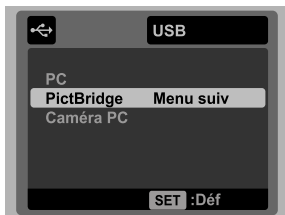

Impression des photos

Lorsque l'appareil photo est correctement connecté à une imprimante compatible PictBridge, le menu PictBridge est affiché sur le moniteur.

1. Sélectionnez l'élément que vous souhaitez configurer avec les boutons ▲ / ▼ et appuyez sur le bouton SET.
 - [Images]: Sélectionnez si vous souhaitez imprimer une image spécifique ou toutes les images. Vous pouvez également sélectionner le nombre d'impression pour une image spécifique.
 - [Date]: Selon le type d'imprimante, sélectionnez si vous souhaitez d'imprimer l'image avec ou non l'impression de la date.
 - [TaillePap]: Sélectionnez la taille de papier désirée selon le type d'imprimante.
 - [M. en page]: Sélectionnez la mise en page d'impression désirée selon le type d'imprimante.
 - [Imprimer]: Après la configuration de tous les paramètres, sélectionnez cet élément pour commencer l'impression.
2. Si vous sélectionnez [Images] dans l'étape précédente, la figure présentée sur le côté droit apparaîtra. Sélectionnez [Unique], [Tout] ou [DPOF] avec les boutons ▲ / ▼ et appuyez sur le bouton SET.
 - [Unique]: Sélectionnez pour imprimer une image spécifique.
 - [Tout]: Sélectionnez pour imprimer toutes les images.
 - [DPOF]: Sélectionnez pour imprimer les images avec les paramètres DPOF.
 - [Quit]: Quitte les options des images.

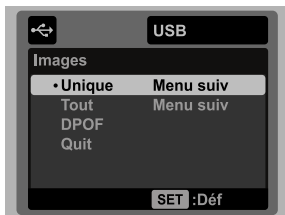
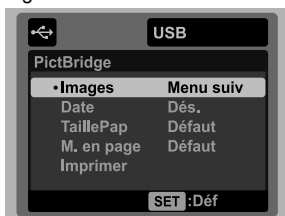

3. Si vous sélectionnez [Unique] dans l'étape précédente, la figure présentée dans le côté droit apparaîtra.
 - Sélectionnez la photo que vous souhaitez imprimer avec les boutons ◀ / ▶.
 - Sélectionnez [Quantité] (jusqu'à 99) avec les boutons ▲ / ▼.
 - Après la sélection de la photo désirée et du nombre d'impression, appuyez sur le bouton SET pour confirmer.
4. Sélectionnez [Quit] avec les boutons ▲ / ▼ et appuyez sur le bouton SET.

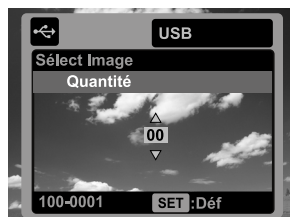

5. Sélectionnez [Imprimer] avec les boutons ▲ / ▼ et appuyez sur le bouton SET pour commencer l'impression.

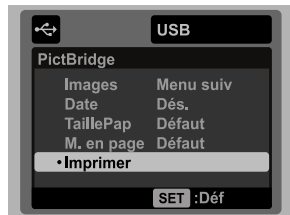

6. L'impression commence et la figure présentée sur le côté droit apparaît.
 - Le message [TERMINER] sera affiché temporairement, vous rappelant que la procédure d'impression est terminée.
 - Si une erreur est détectée pendant la connexion (p.ex. un problème matérielle de l'imprimante) entre l'appareil photo et l'imprimante, [ERREUR IMPR] sera affiché.
 - Si une erreur est détectée pendant la communication (p.ex. un mauvais réglage sur l'appareil photo) entre l'appareil photo et l'imprimante, le message d'erreur [ERREUR] apparaîtra.



- L'impression de la photo peut échouer si l'alimentation de l'appareil photo est coupée.



Attention: votre produit comporte ce symbole. Il signifie que les produits électriques et électroniques usagés ne doivent pas être mélangés avec les déchets ménagers généraux. Un système de collecte séparé est prévu pour ces produits.

A. Informations sur la mise au rebut à l'intention des utilisateurs privés (ménages)

1. Au sein de l'Union européenne

Attention: si vous souhaitez mettre cet appareil au rebut, ne le jetez pas dans une poubelle ordinaire!

Les appareils électriques et électroniques usagés doivent être traités séparément et conformément aux lois en vigueur en matière de traitement, de récupération et de recyclage adéquats de ces appareils.

Suite à la mise en oeuvre de ces dispositions dans les Etats membres, les ménages résidant au sein de l'Union européenne peuvent désormais ramener gratuitement* leurs appareils électriques et électroniques usagés sur des sites de collecte désignés. Dans certains pays*, votre revendeur local reprendra également gratuitement votre ancien produit si vous achetez un produit neuf similaire.

*) Veuillez contacter votre administration locale pour plus de renseignements.

Si votre appareil électrique ou électronique usagé comporte des piles ou des accumulateurs, veuillez les mettre séparément et préalablement au rebut conformément à la législation locale en vigueur.

En veillant à la mise au rebut correcte de ce produit, vous contribuerez à assurer le traitement, la récupération et le recyclage nécessaires de ces déchets, et préviendrez ainsi les effets néfastes potentiels de leur mauvaise gestion sur l'environnement et la santé humaine.

2. Pays hors de l'Union européenne

Si vous souhaitez mettre ce produit au rebut, veuillez contacter votre administration locale qui vous renseignera sur la méthode d'élimination correcte de cet appareil.

Suisse: les équipements électriques ou électroniques usagés peuvent être ramenés gratuitement au détaillant, même si vous n'achetez pas un nouvel appareil. Pour obtenir la liste des autres sites de collecte, veuillez vous reporter à la page d'accueil du site www.swico.ch ou www.sens.ch.

B. Informations sur la mise au rebut à l'intention des entreprises

1. Au sein de l'Union européenne

Si ce produit est utilisé dans le cadre des activités de votre entreprise et que vous souhaitez le mettre au rebut:

Veuillez contacter votre revendeur local qui vous informera des conditions de reprise du produit. Les frais de reprise et de recyclage pourront vous être facturés. Les produits de petite taille (et en petites quantités) pourront être repris par vos organisations de collecte locales.

Espagne: veuillez contacter l'organisation de collecte existante ou votre administration locale pour les modalités de reprise de vos produits usagés.

2. Pays hors de l'Union européenne

Si vous souhaitez mettre ce produit au rebut, veuillez contacter votre administration locale qui vous renseignera sur la méthode d'élimination correcte de cet appareil.