

INHALTSVERZEICHNIS

ZUBEHÖR	1
WICHTIG	2
SICHERHEIT	2-5
PLAYER-REGIONEN	5
AUFSTELLORT	5
ANSCHLÜSSE	6-7
BESCHREIBUNG DES HAUPTGERÄTS	8
FERNBEDIENUNG	9
GRUNDEINSTELLUNG	10-12
SYSTEMEINSTELLUNG	13-15
WIEDERGABE VON DISCS	15
WIEDERGABE EINER KODAK BILD-CD ODER EINER JPEG-CD	16
WIEDERGABE EINER MP3-CD	16-17
FINDEN EINES BESTIMMTEN TITELS, EINES KAPITELS ODER EINES LIEDTITELS	17
WIEDERHOLTE WIEDERGABE	17-18
EIN BILD ZOOMEN	18
WIEDERGABE VON USB-SPEICHERMEDIEN ODER VON SPEICHERKARTEN	18
ANMERKUNG ZU DEN DISKS	19
ANLEITUNG ZUR FEHLERSUCHE	20-21
TECHNISCHE DATEN	21

ZUBEHÖR

Im Lieferumfang enthaltenes Zubehör

Fernbedienung	X 1
Wechselstrom dapter	X 1
Adapter für den Zigarettanzünder	X 1
Tragetasche	X 1
Ohrhörer	X 1
AV-Adapterkabel mit „weiblichen RCA-Steckern“	X 1

WICHTIG

Da einige Bauteile dieses Gerätes Interferenzen mit anderen Radiogeräten in der Nähe erzeugen können, schalten Sie dieses Gerät ab, wenn Sie es nicht mehr verwenden oder stellen Sie es vom betroffenen Radiogerät weg.

Anmerkung :

Wenn Funkstörungen oder störende Interferenzen mit Radio- oder Fernsehgeräten auftreten sollten, was festgestellt werden kann, indem Sie das Gerät ausschalten, können Sie versuchen, durch eine oder mehrere der folgenden Maßnahmen die Interferenzen zu eliminieren:

- Richten Sie die Antenne anders aus oder stellen Sie sie woanders auf.
- Vergrößern Sie den Abstand zwischen dem Gerät und dem entsprechenden Receiver(Empfangsgerät).
- Schließen Sie das betroffene Radio- oder TV-Gerät an eine Steckdose an, die an einem anderen Stromkreis angeschlossen ist, wie dieses Gerät.
- Fragen Sie Ihren Fachhändler oder ein qualifiziertes Fachpersonal für Radio-/TV-Geräte um Hilfe.

Vorsichtsmaßnahmen bei der Verwendung

Geben Sie Acht auf die Umgebungstemperatur.

- Die Verwendung des DVD-Players an einem Ort, an welchem die Temperatur mehr als 40 °C oder weniger als 0 °C beträgt, kann zu einer Funktionsstörung des Gerätes führen.
- Setzen Sie dieses Gerät nicht hohen Temperaturen aus (lassen Sie es z. B. nicht im Inneren eines Fahrzeugs liegen, wenn es heiß ist). Dies könnte Funktionsstörungen verursachen oder das Gerät beschädigen.

SICHERHEIT

WARNUNG :

ZUR VERRINGERUNG DER GEFAHR EINES BRANDES ODER EINES ELEKTROSCHOCKS DARF DIESES GERÄT WEDER REGEN NOCH FEUCHTIGKEIT AUSGESETZT WERDEN. IM INNEREN DES GEHÄUSES LIEGEN GEFÄHRLICHE ELEKTRISCHE HOCHSPANNUNGEN AN. DAS GEHÄUSE NICHT ÖFFNEN: LASSEN SIE ALLE DURCHZUFÜHRENDEN WARTUNGSARBEITEN UND REPARATUREN AUSSCHLIEßLICH VON QUALIFIZIERTEM PERSONAL DURCHFÜHREN.

- Setzen Sie den DVD-Player und den Netzstromadapter keinesfalls Wasserspritzern aus und stellen Sie kein mit Wasser gefülltes Gefäß (wie z.B. eine Vase) auf dem Gerät ab.
- Beachten Sie einen Mindestabstand um das Gerät, um eine ausreichende Belüftung zu gewährleisten.
- Verdecken Sie die Belüftungsöffnungen nicht durch Gegenstände wie Zeitungen, Tischdecken, Vorhänge usw.
- Stellen Sie keine brennbaren Gegenstände oder solche, die ein Feuer erzeugen könnten, wie z.B. Kerzen, auf das Gerät.
- Denken Sie an unsere Umwelt und entsorgen Sie verbrauchte Batterien bitte vorschriftsmäßig.
- Verwenden Sie dieses Gerät nur in geographischen Gebieten mit gemäßigttem Klima.

LASER :

Dieser digitale DVD-Player verwendet ein Lasersystem.

Um den richtigen Gebrauch dieses Produkts sicherzustellen, sollte der Benutzer das vorliegende Benutzerhandbuch sorgfältig durchlesen und für später verwahren. Reparaturen müssen einem qualifizierten Fachpersonal anvertraut werden. Das Verwenden von Bedienelementen oder Einstellungen oder Vorgehensweisen, die nicht im vorliegenden Handbuch beschrieben sind, kann zu gefährlicher Strahlenexposition führen.

Um direkte Exposition mit dem Laserstrahl zu vermeiden, darf der Benutzer nicht versuchen, das Gehäuse zu öffnen.

Beim Öffnen oder Umgehen von Verriegelungen tritt sichtbare und unsichtbare Laserstrahlung aus.

NICHT IN DEN LASERSTRAHC BLICKEN!

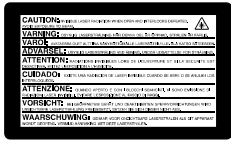
**WARNUNG:**

Um das Risiko eines Feuers oder eines Elektroschocks zu vermeiden, setzen Sie dieses Gerät keinesfalls Regen oder Feuchtigkeit aus.

VORSICHT:

Das Verwenden von Bedienelementen oder Einstellungen oder Vorgehensweisen, die nicht im vorliegenden Handbuch beschrieben sind, kann zu gefährlicher Strahlenexposition führen.

VORSICHT**GEFAHR EINES ELEKTROSCHOCKS; NICHT ÖFFNEN**

Entfernen Sie keinesfalls die Gehäuse-Abdeckung (oder die Rückseite) des Gerätes. Andernfalls setzen Sie sich der Gefahr eines elektrischen Schlages oder eines Elektroschocks aus. IM INNEREN DES GERÄTS BEFINDEN SICH KEINE TEILE, DIE DER BENUTZER SELBST REPARIEREN KANN. Alle Reparaturarbeiten müssen qualifiziertem Kundendienstpersonal anvertraut werden.



Der in einer Pfeilspitze endende Blitz in einem gleichseitigen Dreieck soll den Benutzer auf das Anliegen nicht isolierter „Gefahrenspannung“ innerhalb des Produktgehäuses hinweisen, die ausreichend stark sein kann, um für Personen Elektrochockgefahr darzustellen.



Das Ausrufezeichen in einem gleichseitigen Dreieck soll den Benutzer darauf hinweisen, dass das Gerät mit wichtigen Betriebs- und Wartungs- (Reparatur)-anweisungen geliefert wird.



VORSICHT
UNSICHTBARE LASERSTRAHLUNG, WENN ABDECKUNG GEÖFFNET UND SICHERHEITSVORRICHTUNG ÜBERBRÜCKT WIRD. SETZEN SIE SICH NICHT DEM LASERSTRAHL AUS

**VORSICHT:**

LESEN SIE BITTE ALLE WARNUNGEN UND ANWEISUNGEN, DIE IN DIESEM BENUTZERHANDBUCH SOWIE AUF DEM GERÄT ANGEGEBEN SIND, SORGFÄLTIG DURCH UND HALTEN DIESE GENAU EIN. BEWAHREN SIE DIESE ANWEISUNGEN AUF. HEBEN SIE DIESES HANDBUCH FÜR EINE MÖGLICHE

SPÄTERE EINSICHTNAHME AUF. Dieses Gerät wurde unter Beachtung der persönlichen Sicherheit des Benutzers konzipiert und hergestellt. Unsachgemäßer Gebrauch kann Elektroschock und Brand verursachen. Die in diesem Gerät vorgesehenen Sicherheitsvorrichtungen schützen den Benutzer unter der Voraussetzung, dass er sich an die folgenden Anweisungen für die Installation, die Verwendung und Reparatur hält. Das Gerät enthält keine Teile, die der Benutzer selbst reparieren kann.

ENTFERNEN SIE KEINESFALLS DIE GEHÄUSE-ABDECKUNG DES GERÄTES. ANDERENFALLS SETZEN SIE SICH GEFÄHRLICHER ELEKTRISCHER SPANNUNG AUS. WARTUNGSARBEITEN UND REPARATUREN DÜRFEN AUSSCHLIEßLICH EINEM QUALIFIZIERTEN KUNDENDIENST ANVERTRAUT WERDEN.

- Lesen Sie sich diese Anweisungen vollständig durch.
Lesen Sie sich nach dem Auspacken des Produktes zuerst sorgfältig das Benutzerhandbuch durch.
- Bewahren Sie diese Anweisungen auf.
Heben Sie dieses Handbuch für eine mögliche spätere Einsichtnahme auf.
- Halten Sie sich an alle Warnungen.
- Alle Bedienungs- und Benutzungsanweisungen und sonstigen Anweisungen müssen befolgt werden.
- Verwenden Sie dieses Gerät nicht in der Nähe von Wasser.
- Reinigen Sie das Gerät nur mit einem feuchten Tuch.
- Bedecken Sie keine Belüftungsöffnungen des Gerätes. Stellen Sie das Gerät in Übereinstimmung mit den Herstellerangaben auf.

- Das Gerät sollte nicht in der Nähe von Wärmequellen wie Heizkörpern, Öfen oder anderen Geräten (auch Verstärkern), die Hitze erzeugen, aufgestellt werden.
- Schützen Sie das Netzkabel vor Darrauftreten oder Verkleben, insbesondere an den Steckern, Steckdosen und an der Stelle, an der es aus dem Gerät austritt.
- Verwenden Sie ausschließlich Anschlüsse/Zubehör, die/das der Hersteller empfiehlt.
- Verwenden Sie zum Bewegen nur vom Hersteller empfohlene Rollwagen, Ständer, Stative, Stützen oder Tische oder solche, die mit dem Gerät mitgeliefert wurden. Bei der Verwendung eines Rollwagens vorsichtig beim Fahren des Wagens mit dem Gerät vorgehen, um Verletzungen durch Umkippen zu vermeiden.
- Ziehen Sie den Netzstecker des Gerätes bei Gewitterstürmen oder wenn Sie es über einen längeren Zeitraum nicht benutzen aus der Steckdose.
- Alle Reparaturarbeiten müssen qualifiziertem Kundendienstpersonal anvertraut werden. Kontaktieren Sie einen Reparatordienst, sobald das Gerät irgendwie beschädigt worden ist, beispielsweise bei beschädigtem Netzkabel oder -stecker, wenn Flüssigkeit über das Gerät geschüttet wurde oder ein Gegenstand in das Gerät hinein fiel oder wenn das Gerät Regen oder Feuchtigkeit ausgesetzt worden ist oder wenn es zu Boden gefallen ist oder nicht mehr richtig funktioniert.
- Lasten oder Gewichte
Stellen Sie keine schweren Gegenstände auf das Gerät. Der betreffende Gegenstand könnte herunterfallen und dabei Personen schwer verletzen und auch schwerwiegende Schäden am Produkt verursachen.
- Discs
Verwenden Sie keine rissigen, verformten oder reparierten Discs. Diese können leicht zerbrechen und können Personen ernstlich verletzen und zu Fehlfunktionen des Gerätes führen.
- Schäden, für die eine Reparatur erforderlich ist
Das Produkt von der Stromsteckdose abstecken und einem qualifizierten Kundendienst anvertrauen, wenn Folgendes auftritt:
 - Bei Schäden am Netzkabel oder Stecker.
 - Bei Verschütten von Flüssigkeit oder beim Eindringen von Fremdkörpern in das Produkt.
 - Wenn das Gerät Regen oder sonstigem Wasser ausgesetzt wurde
 - Wenn das Produkt trotz Befolgens der Bedienungsanleitung nicht normal funktioniert. Verwenden Sie nur diejenigen Bedienelemente und nehmen Sie nur solche Einstellungen vor, die im Handbuch beschrieben sind. Unsachgemäße Einstellungen anderer Elemente können zu Schäden führen und bedingen oft umfassende Reparaturarbeiten durch einen qualifizierten Techniker.
 - Wenn das Gerät hingefallen ist oder in einer sonstigen Weise beschädigt wurde.
 - Wenn das Gerät nicht normal zu funktionieren scheint oder eine bestimmte Änderung in seiner Leistung oder Funktion aufweist - dies weist darauf hin, dass es gewartet oder repariert werden muss.
- Reparatur
Nicht versuchen, das Produkt selbst zu reparieren, denn das Abnehmen oder Öffnen seiner Verkleidungen kann die Exposition mit gefährlichen Spannungen und andere Gefahren verursachen. Alle Reparaturarbeiten müssen qualifiziertem Kundendienstpersonal anvertraut werden.
- Ersatzteile
Wenn Ersatzteile benötigt werden, muss sichergestellt werden, dass der Kundendiensttechniker ausschließlich solche Ersatzteile verwendet, die vom Hersteller empfohlen werden oder zumindest solche, die mit den Spezifikationen und technischen Daten der Originalteile übereinstimmen. Nicht zugelassene oder empfohlene Ersatzteile können Elektroschock, Brand oder sonstige Unfälle verursachen.



SICHERHEIT

19. Sicherheitsüberprüfung

Fordern Sie nach jeder Dienstleistung oder Reparatur an diesem Gerät den Kundendiensttechniker dazu auf, eine Sicherheitsüberprüfung am Gerät durchzuführen, um sicherzugehen, dass sich das Gerät in einem korrekten und sicheren Betriebszustand befindet.

20. Netzstromversorgung

Mit dem Netzstromadapter kann das Gerät schnell vom Netz getrennt werden. Er muss leicht zugänglich sein. Um das Gerät vollständig vom Netz zu trennen, trennen Sie den Adapter von der Netzsteckdose.

Anmerkung: Siehe Etikett auf der Unterseite / Rückseite des Gehäuses.

PLAYER-REGIONEN

Zum Zwecke des Vertriebes von DVDs wurde die Welt in 6 Regionen eingeteilt. Die Region, für die Ihr Player bestimmt, also ausgelegt ist, steht auf dem „Regionenetikett“ (engl. "Zone Label"). Diese Angabe sollte mit der entsprechenden Angabe auf den DVDs, die in Ihrer Region verfügbar sind, übereinstimmen. Sollten Sie Schwierigkeiten bei der Wiedergabe einer Disc haben, stellen Sie zuerst sicher, dass sie für die gleiche Region bestimmt ist wie Ihr Player.

AUFSTELLORT

Stellen Sie den Player auf eine stabile und ebene Unterlage. Das Gerät sollte so aufgestellt werden, dass um es herum ein ausreichend großer Freiraum gelassen wird, damit die Eigenbelüftung des Gerätes nicht beeinträchtigt wird. Lassen Sie deshalb über und hinter dem Gerät jeweils 20 cm Freiraum sowie an jeder Seiten jeweils 10 cm Freiraum.

Vorsicht: Verwenden Sie das Gerät nicht an einem engen Platz mit schlechter Belüftung.

ANSCHLÜSSE

1. Anschluss an das TV-Gerät

Verbinden Sie die **AV OUT**-Buchse des DVD-Players mit Hilfe des AV-Kabels mit „weiblichen RCA-Steckern“ (im Lieferumfang enthalten) und dem AV-Kabel (nicht im Lieferumfang enthalten) mit den Audio- und Video-Ausgängen Ihres TV-Geräts.

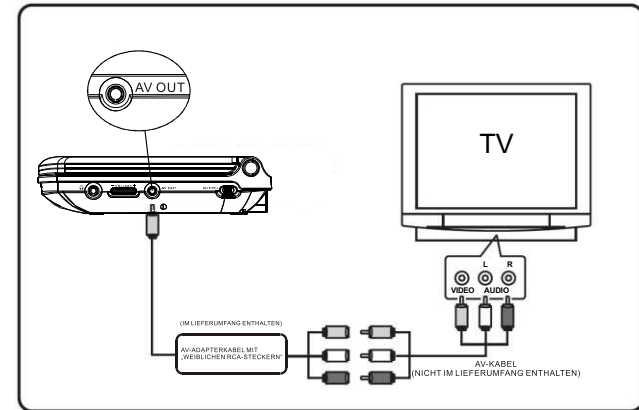

2. Anschluss des Players bei der Verwendung im Auto

Verwenden Sie den (mitgelieferten) Kfz-Adapter, wenn Sie den DVD-Player in einem Auto verwenden.

1. Stecken Sie den Kfz-Adapter in die Zigarettenanzünderbuchse des Autos ein.
2. Schließen Sie den Stecker an der Gleichstromeingangsbuchse DC IN 9 V Ihres DVD-Players an.

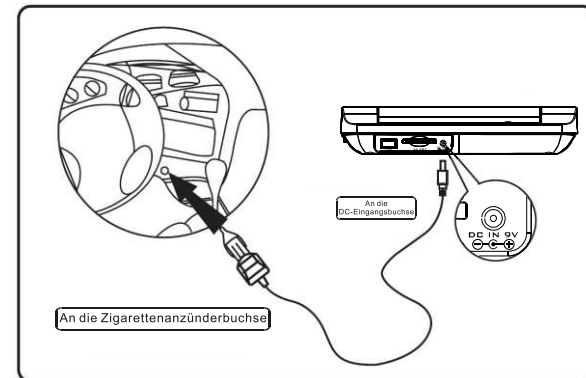

ANSCHLÜSSE

Auswechseln der Sicherung des Kfz-Adapters

Verwenden Sie eine Sicherung, deren Stärke den Herstellerangaben entspricht. Falls die Sicherung durchbrennt, überprüfen Sie den Stromversorgungsanschluss, bevor Sie die Sicherung auswechseln. Falls die Sicherung erneut durchbrennt, muss eine Fehlfunktion vorliegen. Suchen Sie in diesem Fall bitte das nächstgelegene Reparaturzentrum auf.

Warnung:

Verwenden Sie niemals eine Sicherung, deren Stärke größer ist als die angegebene. Sie könnten das Gerät beschädigen.

BESCHREIBUNG DES HAUPTGERÄTS

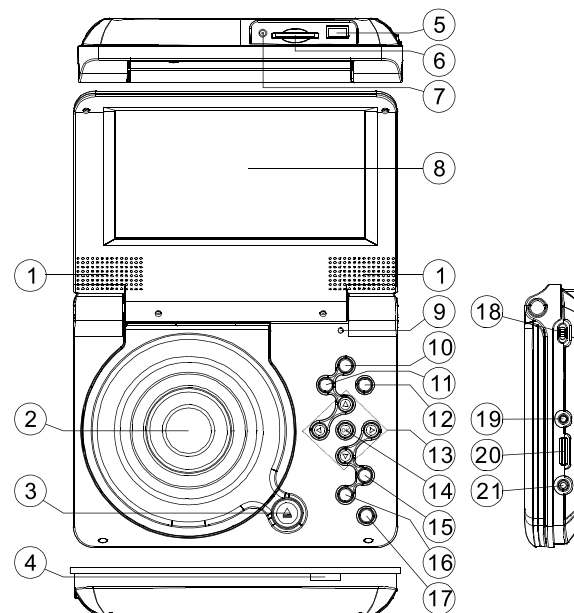

1. Lautsprecher
2. CD-Fach
3. Taste ▲ (Öffnen des CD-Fachs)
4. Infrarot-Sensor für die Fernbedienung,
LED-Kontrollleuchte der Stromversorgung,
LED-Ladeanzeige
5. **USB**-Port
6. Steckplatz für **SD/MMC**-Karte
7. **DC IN 9V**-Eingangsbuchse $\ominus \bullet \oplus$
(Eingangsbuchse der 9 V Gleichstromversorgung)
8. Bildschirm
9. Ausschalten des Bildschirms
10. **MODE**-Taste (Modus)
11. **MUTE**-Taste (Stummschaltung)
12. **MENU**-Taste
13. Pfeiltasten ▲ / ▼ / ◀ / ▶
Tasten ◀ / ▶ (Überspringen) ◀ / ▶ / (Suchlauf)
14. **OK**-Taste (Bestätigen)
15. **SETUP**-Taste (Konfiguration)
16. Taste (Stopp) ■
17. Taste ■ (Wiedergabe-/Pause)
18. **OFF/ON**-Schalter (Ein-/Aus-Schalter)
19. **AV OUT**- (AV-Ausgangsbuchse)
20. **VOLUME**-Rädchen (Lautstärkeregelung)
21. Kopfhörer-/Ohrhörer-Buchse ◯

BESCHREIBUNG DER FERNBEDIENUNG

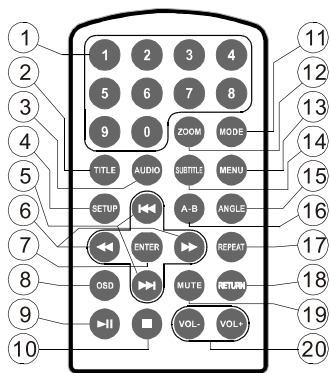

1. Numerischer Zahlenblock (0-9)
Ermöglicht die Eingabe von Zahlen.
2. **TITLE** (Titel) Anzeigen des Titelmenus (falls auf der DVD verfügbar).
3. **AUDIO** Wählen Sie einen Audio-Ausgang (bei VCDs). Wählen Sie eine Audio-Sprache (bei DVDs / SVCD, die mehrere Audio-Sprachen bieten).
4. **SETUP** (Einstellungen) Anzeigen des Einstellungsmenus des DVD-Players.
5. **◀/▶** (voriger/nächster) Wechseln zum vorigen/nächsten Kapitel, Track oder Titel.
▲ / ▼ Pfeiltasten aufwärts/abwärts im Konfigurationsmenü.
6. **◀◀/▶▶** Einen schnellen Rücklauf oder Vorlauf durchführen.
◀ / ▶ Pfeiltasten links/rechts im Konfigurationsmenü.
7. **ENTER** (Bestätigen) Bestätigung einer Auswahl. Wiedergabe der DVD starten.

8. **OSD** (Bildschirmanzeige) Anzeige mit detaillierten Informationen zur Wiedergabe.
9. **⏮** (Wiedergabe / Pause) Starten / Anhalten der Wiedergabe.
10. **■** (Stopp) Anhalten der Disc-Wiedergabe.
11. **MODE** (Modus)-Auswahl des „DVD“-Modus oder „Medien“-Modus (USB oder SD/MMC-Karte).
12. **ZOOM** - Auswahl des Zoom-Faktors (bei DVD / SVCD / VCD und MPEG-4- / Xvid- / JPEG-Dateien).
13. **MENU** (Menü)-Anzeigen des Hauptmenüs (falls auf der DVD verfügbar).
14. **SUBTITLE** (Untertitel)-Auswahl einer Untertitelsprache (bei DVDs / SVCDs, die mehrere Untertitelsprachen bieten) oder Ausschalten der Untertitel.
15. **ANGLE** (Kamerawinkel)-Auswahl eines Blickwinkels (bei DVDs, die mehrere Kamerawinkel bieten).
16. **A-B**- Festlegen der Punkte A (Beginn) und B (Ende) eines Segments.
17. **REPEAT** (Wiederholen)-Wiederholung der Wiedergabe eines Tracks, eines Kapitels, eines Titels oder der gesamten Disc.
18. **RETURN** (Zurück)-Rückkehr ins Hauptmenü.
19. **MUTE** - Ausschalten des Lautsprecherausgangs.
20. **VOL +/-** (Lautstärke +/-)-Erhöhen oder Reduzieren der Lautstärke.

Anmerkung:

Sie können den numerischen Zahlenblock in folgenden Fällen verwenden:

- während der Wiedergabe von CDs, von MP3/WMA-Dateien;
- im VCD- / SVCD- / PBC-Menü;
- im DVD-Menü;
- im Titel-Menü;
- während der Änderung des Passworts.

GRUNDEINSTELLUNG

Installation der -tragetasche

SICHERHEITSWARNUNG!

Dieses Wiedergabegerät sollte in keinem Fall durch den Fahrer eines in Fahrt befindlichen Kfz benutzt oder während der Fahrt ungesichert im Fahrzeug gelassen werden.

Falls das Gerät durch einen Fahrgast in Ihrem Fahrzeug benutzt wird, stellen Sie sicher, dass das Gerät gesichert oder befestigt ist und keine installierten Sicherheitseinrichtungen (d. h. Airbag, Sicherheitsgurt, etc.) Beeinträchtigt.

ANMERKUNG:

Um die Transportschutzhülle benutzen zu können, müssen Sie das Gerät schließen (Bildschirm nach außen). Bevor Sie Ihr Wiedergabegerät in der Schutzhülle verstauen, lesen Sie bitte den vorherigen Abschnitt, um das Gerät in geeigneter Weise zu schließen.

1. Befestigen Sie die Gurte wie dargestellt.
2. Befestigen Sie die Befestigungsgurte an der Kopfstütze des Vordersitzes wie nachfolgend dargestellt.

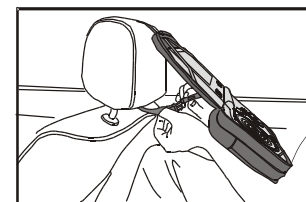
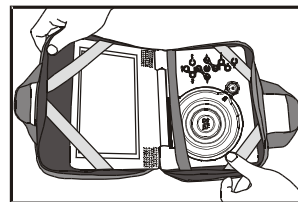

3. Lösen Sie die senkrechten Befestigungsgurte auf der Rückseite der Transporthülle wie nachfolgend dargestellt.

4. Ziehen Sie die Gurte stramm, damit das Gerät sicher befestigt ist.

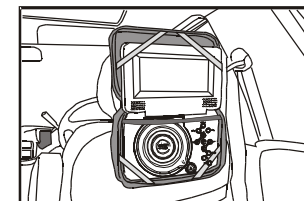
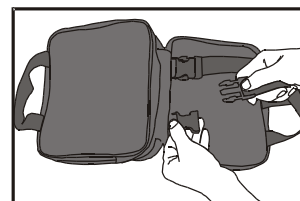

GRUNDEINSTELLUNG

Benutzung der Fernbedienung

- Richten Sie die Fernbedienung auf den Fernbedienungssensor des Geräts.
- Bei starken umgebenden Lichtquellen kann die Leistung des Infrarot-Sensors eventuell beeinträchtigt sein und einen unzuverlässigen Betrieb verursachen.
- Der empfohlene effektive Abstand für den Fernbedienungsbetrieb beträgt etwa 5 Meter (16 Fuß).

Nehmen Sie vor dem Betrieb zuerst den PVC-Streifen aus der Fernbedienung.

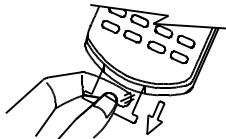

Auswechseln der Batterie der Fernbedienung

1. Öffnen Sie das Batteriefach.

2. Legen Sie eine Batterie CR2025 (3V) unter Beachtung der Polarität in das Batteriefach ein.



Auswechseln des Akkupack

Lässt die Batterieleistung nach, verringert sich auch die Betriebsentfernung der Fernbedienung erheblich und Sie müssen die Batterie auswechseln.

ANMERKUNG:

- Sollte die Fernbedienung längere Zeit nicht verwendet werden, entnehmen Sie die Batterie, um eventuelle Beschädigungen durch die Korrosion auslaufender Batterien zu vermeiden.
- **WARNUNG:** Werfen Sie Batterien nicht in offenes Feuer, da Batterien explodieren oder auslaufen können.

Verwendung des Adapters

1. Das Wiedergabegerät ist mit einem Netzstromadapter ausgestattet.
2. Schließen Sie den Stecker des Netzstromadapters an die **DC IN 9V** Gleichstrom-Anschlussbuchse auf der Rückseite des DVD-Players an.
3. Schließen Sie den AC/DC-Adapter an die Netzstrom-Steckdose an.

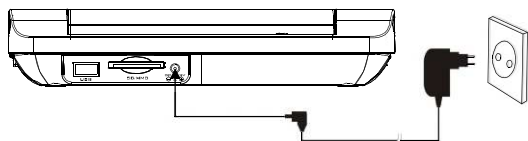

GRUNDEINSTELLUNG

Aufladen des Akkus

1. Verbinden Sie den Netzstrom-Adapter mit dem Wiedergabegerät und schließen ihn an eine Netzstrom-Steckdose an.
2. Schalten Sie das Gerät aus, in dem Sie den OFF/ON-Schalter auf die Position „OFF“ schalten.
3. Der Akku wird aufgeladen und die Ladekontrollleuchte leuchtet rot. Wenn der Akku vollständig geladen ist, leuchtet die Ladekontrollleuchte grün.

Anmerkungen:

1. Verwenden Sie zum Aufladen des Akkus ausschließlich den Netzstromadapter, der mit dem Gerät mitgeliefert wird.
2. Der Akku ist nicht vom „Memory-Effekt“ betroffen. D.h., er kann jederzeit aufgeladen werden, selbst wenn er nicht völlig entladen ist.
3. Laden Sie den Akku nicht länger als 6 Stunden, um eine Reduzierung seiner Lebensdauer zu vermeiden.
4. Der vollständig aufgeladene Akku bietet eine Autonomie von etwa 2 Stunden.
5. Die Benutzungstemperatur muss zwischen 0°C und 45°C liegen.
6. Wenn die Batterie schwach wird, kann es vorkommen, dass das Bild auf dem Bildschirm flackert und der Ton verzerrt ist. Laden Sie dann die Batterie mit dem Netzstromadapter wieder auf.

Vorbereitung der Wiedergabe / Einschaltanleitung

1. Schließen Sie das Wiedergabegerät an eine Stromquelle an.
2. Heben Sie den oberen Teil des Wiedergabegeräts (Bildschirm) an und öffnen Sie das DVD-Fach mit Hilfe der OPEN-Taste.
3. Legen Sie die DVD ein und schließen Sie das DVD-Fach.
4. Schalten Sie das Gerät ein, in dem Sie den OFF/ON-Schalter auf die Position „ON“ schalten. Die Stromversorgungsanzeige leuchtet blau.
5. Das Unterstützungsauswahlmenü („DVD“ / „Medien“) wird angezeigt. Verwenden Sie die Pfeiltasten (▲/▼/◀/▶), um die DVD-Quelle auszuwählen. Drücken Sie zur Bestätigung auf ENTER.
6. Stellen Sie die Lautstärke auf die gewünschte Stärke ein.

SYSTEMEINSTELLUNG

Setup der allgemeinen Einstellungen

Drücken Sie die " **SETUP** " -Taste am Gerät oder auf der Fernbedienung, um in die Allgemeinen Einstellungen zu gelangen.

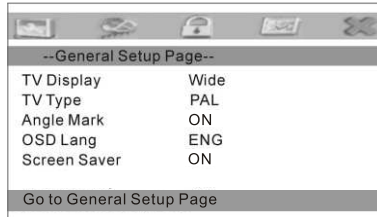

1. Bildschirmformat

Pan Scan falls der Film den gesamten Bildschirm Ihres TV-Geräts ausfüllen soll.

Letter Box falls Sie den Film in seinem Originalbildformat sehen möchten.

Der Film könnte am oberen und unteren Bildschirmrand schwarze Streifen haben.

Breitband Diese Einstellung gegebenenfalls auswählen, falls Ihr DVD-Player an ein 16:9- TV-Gerät (Breitbandbildschirm) angeschlossen ist.

2. TV-System

Wählen Sie das TV-Video-Ausgangsformat, damit es Ihrem TV-Gerät entspricht (PAL oder NTSC).

3. Kameraperspektive

Diese Funktion arbeitet nur bei Discs mit Szenen, die aus verschiedenen Blickwinkeln aufgenommen wurden.

EIN / AUS wenn diese Funktion eingeschaltet ist, werden Sie darüber informiert, wenn andere Blickwinkel verfügbar sind.

4. OSD-Sprache

Mit dem Sprachenmenü können Sie Ihre bevorzugten Sprachoptionen für das Menüsystem des DVD-Players einstellen.

5. Bildschirmschoner

Falls während einer bestimmten Zeitdauer keine Wiedergabe erfolgt, schaltet sich der Bildschirmschoner automatisch ein, wenn die Funktion aktiviert ist.

Videoeinstellungen (Video-Setup)

Durch Drücken der " **SETUP** " und der " **▶** " -Taste am Gerät oder auf der Fernbedienung gelangen Sie auf die Seite VIDEO-EINSTELLUNG.



SYSTEMEINSTELLUNG



„Video-Ausgangsbuchse“

Mit dieser Option können Sie den Video-Ausgang einstellen, wenn das Gerät im AV-Ausgangsmodus ist (ermöglicht die Einstellung der Anzeige auf einem externen Monitor).

„LCD-Bildschirm“

Mit dieser Option können Sie den LCD-Bildschirm des DVD-Players einstellen (ermöglicht die Einstellung der Anzeige ausschließlich auf dem LCD-Bildschirm des DPX768 DVD-Players).

1. Helligkeit

Zum Einstellen der Bildschirmhelligkeit.

2. Kontrast

Wird zum Anpassen des Bildschirmkontrasts verwendet.

3. „FARBTON“

Einstellen des Bildschirmfarbtons.

4. Sättigung

Zum Einstellen der Sättigung des Bildschirms.

Persönliche Einstellungen

Durch Drücken der " **SETUP** " und der " **▶** " -Taste am Gerät oder auf der Fernbedienung gelangen Sie auf die Seite der BEVORZUGTEN EINSTELLUNGEN.



ANMERKUNG :

Sie können nur im Stopp-Modus auf die Seite der BEVORZUGTEN-EINSTELLUNGEN gelangen.

1. Audio

Sie können die Sprachpräferenz für Filme einstellen, die Sie auf Ihrem DVD-Player abspielen die Sprache, in der Sie die Dialoge hören, wenn Sie einen Film abspielen.

2. Untertitel

Sie können die Sprachpräferenz für die Untertitel einstellen, die Sie während der Wiedergabe einer Disc auf dem Bildschirm sehen.

3. Discmenü

Sie können Ihre Sprachpräferenz für die Disc-Menüs einstellen.

4. Sperrfunktion

Sie können Rating-Grenzen einstellen und Ihren Player sperren, um den DVD-Inhalt zu kontrollieren, den Zuschauer auf Ihrem DVD-Player anschauen. Je nach Disc können Sie gewalttätige Szenen ersetzen oder sperren oder die Wiedergabe der gesamten Disc blockieren. Durch Drücken der Pfeiltasten auf der Fernbedienung gelangen Sie zur Elternkontrolle im Untermenü. Drücken Sie anschließend auf OK, um zu bestätigen.

5. Grundeinst

Setzt alle Einstellungen zurück.

SYSTEMEINSTELLUNG

Passwort

Gehen Sie auf die Seite der ► Passworteinstellung (« SEITE PASSWORTEINSTELLUNG »), indem Sie auf die **SETUP**-Taste und anschließend auf die Taste des Geräts oder der Fernbedienung drücken.

Sie können ein Passwort eingeben, um den Grad der Eltemkontrolle zu ändern. Sie können das werkseitig eingestellte Passwort "8888" durch Ihr gewünschtes Passwort ersetzen.



WIEDERGABE VON DISCS

Starten der Wiedergabe über das Menü

1. Um zum Menü zu gelangen, drücken Sie auf **TITLE** oder **MENU**.
2. Wählen Sie mit Hilfe der Tasten **▲/▼/◀/▶** oder über den Ziffernblock einen Titel aus.
3. Drücken Sie auf die Taste **►/ENTER** oder auf **▶**.
Der DVD-Player startet dann die Wiedergabe ab dem ausgewählten Titel.

HINWEIS:

Sie können auch die dem Titel zugeordnete Nummer direkt eingeben, um diesen auszuwählen.

Unterbrechen der Wiedergabe (Bildstillstand)

Drücken Sie während der Wiedergabe auf die Taste **▶**, um die Wiedergabe anzuhalten. Drücken Sie erneut auf diese Taste oder auf die **ENTER**-Taste, um die Wiedergabe fortzusetzen.

Während der Bild-für-Bild-Wiedergabe ist der Ton deaktiviert.

Stoppen der Wiedergabe

Drücken Sie einmal auf die Taste **■ STOP** um die Wiedergabe zu stoppen. Um die Wiedergabe wieder fortzusetzen, drücken Sie auf **►/ENTER** oder **▶**.
Wenn Sie zweimal auf **■ STOP** drücken, wird die Wiedergabe vollständig beendet.

Schneller Vor- und Rücklauf

Sie können eine Disc 2, 4, 8, 16 oder 32 Mal so schnell wie die normale Geschwindigkeit abspielen (vorwärts oder rückwärts).

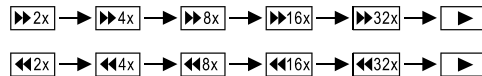

Drücken Sie während der Wiedergabe auf die Tasten **◀◀** oder **▶▶**. Die Wiedergabegeschwindigkeit verdoppelt sich.

Sie verändert sich mit jedem erneuten Drücken der Tasten **◀◀** oder **▶▶**.

Um wieder zur normalen Wiedergabe zu gelangen, drücken Sie auf **►/ENTER** oder auf **▶**.

HINWEIS:

Diese Funktion ist bei einigen DVDs nicht ausführbar.

WIEDERGABE EINER KODAK BILD-CD ODER EINER JPEG-CD

1. Legen Sie eine KODAK Bild-CD oder eine JPEG-CD ein.

Sobald die KODAK Bild-CD geladen ist, beginnt automatisch die Wiedergabe.

2. In dem nun auf dem Bildschirm angezeigten Menü können Sie ein auf die CD aufgenommenes Verzeichnis oder eine Datei auswählen.

Wählen Sie über die Tasten **▲/▼** ein Verzeichnis (Dateiordner) aus und drücken Sie anschließend auf **►/ENTER** oder **▶**, um den Inhalt des Verzeichnisses anzuzeigen (dieser wird dann in der rechten Spalte angezeigt).

3. Einen Wiedergabemodus auswählen.

Wählen Sie über die Taste **REPEAT** einen Wiedergabemodus aus (z. B. Wiederholung einer Datei oder aller Dateien).

4. Die Wiedergabe starten.

Auf **▲** oder **▼** drücken, um eine Datei auszuwählen. Drücken Sie auf die Taste **ENTER** oder auf **▶**, um die ausgewählte Datei wiederzugeben.

5. Machen Sie den Inhalt der Disc mit Hilfe der Taste **■ STOP** sichtbar.

Drücken Sie während der Wiedergabe von JPG-Dateien auf die Taste **■**, um die Bilder im Miniaturformat einzublenden. Um ein Bild auszuwählen und anzuzeigen, verwenden Sie die Tasten **▲/▼/◀/▶** und drücken Sie dann auf die **ENTER**-Taste. Sie können auch die Option „DIASHOW“ auswählen, um eine Diashow zu starten, oder Sie wählen Sie die Option „MENU“, um die Funktionen der Fernbedienungstasten einzublenden. Wählen Sie „◀ Prev Next ▶“ (voriges / nächstes), um zur vorherigen / nächsten Seite der Miniaturen zu wechseln.

6. Bildübergangsarten

Drücken Sie während der Wiedergabe von JPG-Dateien auf die Taste **OSD**, um einen Bildübergangsmodus auszuwählen.

Eigene Bild-CDs erstellen

Legen Sie mit Ihrem Computer Bilddateien im JPEG-Format an und brennen Sie diese auf eine CD-R. Sie können die auf die CD gebrannten Bilder dann auf diesem Player anschauen.

HINWEIS:

Verwenden Sie die Pfeiltasten (**▲/▼/◀/▶**) wenn Sie ein Bild drehen (rotieren lassen) möchten.

WIEDERGABE EINER MP3-CD

Dieser DVD-Player ist in der Lage, Multimediadateien wiederzugeben, wie z. B. MP3-Dateien.

Befolgen Sie die folgenden Anweisungen

1. Legen Sie die MP3-CD in das Discfach ein. Es wird ein Menü angezeigt. In diesem Menü werden die im Hauptverzeichnis enthaltenen Verzeichnisse und Dateien angezeigt. Verwenden Sie die Tasten **►/ENTER** oder **▶**, um die MP3-Dateien abzuspielen.
2. Im MP3-Menü befindet sich ein blauer und ein orangefarbener Cursor. Der blaue Cursor gibt die momentan wiedergegebene MP3-Datei an, während der orangefarbene Cursor es Ihnen ermöglicht, eine Datei auszuwählen.

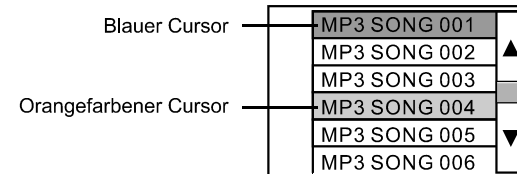

WIEDERGABE EINER MP3-CD

Sie können eine Datei über die Pfeiltasten (▲/▼/◀/▶) auswählen oder Sie geben hierzu direkt über den Ziffernblock die der Datei entsprechende Nummer ein. Der orangefarbene Cursor verschiebt sich, um Ihnen die ausgewählte Datei anzuzeigen. Drücken Sie zur Bestätigung auf die Taste ▶/ENTER oder auf ►.

ANMERKUNGEN:

1. Das System ermöglicht Ihnen die Eingabe von 3-stelligen Namen. Falls die gewünschte Dateinummer ein Name aus einer oder zwei Ziffern ist, können sie damit beginnen, "0" oder "00" einzugeben oder Sie können die Dateinummer eingeben und einige Sekunden lang warten, bis der Cursor zur gewünschten Datei geht.
2. Drücken Sie auf die Taste **REPEAT**, um einen der folgenden Wiederholungsmodi auszuwählen:
Wiederholung einer Datei, eines Verzeichnisses, usw.

FINDEN EINES BESTIMMTEN TITELS, EINES KAPITELS ODER EINES LIEDTITELS

EINE DVD IST UNTERTEILT IN TITEL, WELCHE WIEDERRUM IN KAPITEL UNTERTEILT SIND. EINE AUDIO-CD ENTHÄLT VERSCHIEDENE LIEDTITEL Über das Titelménú zu einem Titel gelangen

Sie können über das Titelménú zu einem Titel wechseln, falls die verwendete DVD über ein solches Titelménú verfügt.

1. Drücken Sie auf die Taste **TITLE**.
Es wird das Titelménú angezeigt.
2. Wählen Sie nun über die Tasten (▲/▼/◀/▶) den gewünschten Titel aus.
Sie können auch direkt zu einem bestimmten Titel gelangen, indem Sie die entsprechende Titelnummer über den Ziffernblock eingeben.
3. Drücken Sie auf die Taste ▶/ENTER oder auf ►.
Der DVD-Player startet dann die Wiedergabe ab dem 1. Kapitel des ausgewählten Titels. Sie können auch die Tasten zum Springen verwenden, um einen Titel oder Liedtitel auszuwählen: Drücken Sie wiederholt auf die Tasten ◀◀ oder ▶▶, um den (Lied)Titel Ihrer Wahl auszuwählen.



WIEDERHOLTE WIEDERGABE

DIESER DVD-PLAYER ERMÖGLICHT ES, EIN KAPITEL, EINEN LIEDTITEL ODER EINE BESTIMMTE PASSAGE ENDLOS OFT ZU WIEDERHOLEN (WIEDERHOLUNG EINES KAPITELS, EINES LIEDTITELS ODER EINER PASSAGE A-B).

Wiederholung eines Titels, eines Kapitels, einer Disc



Drücken Sie während der normalen Wiedergabe auf die Taste **REPEAT**.
Der Wiederholungsmodus ändert sich mit jedem Drücken der Taste **REPEAT**.

WIEDERHOLTE WIEDERGABE

 CHAPTER	↓	Wiederholung eines Kapitels
 TITLE	↓	Wiederholung eines Titels
 ALL	↓	Wiederholung einer Disc
OFF		Zurückkehren zur normalen Wiedergabe

Wiederholung einer Passage

1. Drücken Sie am Anfang (Punkt A) der Passage, die Sie wiederholt abspielen möchten, auf die Taste **A-B**.
2. Drücken Sie am Ende der Passage (Punkt B) erneut auf die Taste **A-B**.
Der DVD-Player kehrt automatisch zur Stelle A zurück und startet die wiederholte Wiedergabe der ausgewählten Passage (**A-B**).
3. Drücken Sie erneut auf die Taste **A-B**, um die Wiedergabewiederholung **A-B** zu beenden.
Der DVD-Player setzt nun die normale Wiedergabe fort.

 A	↓	Auswahl der Stelle A
 AB	↓	Auswahl der Stelle B
		Zurückkehren zur normalen Wiedergabe

EIN BILD ZOOMEN

ZOOM

Dieser DVD-Player ermöglicht es Ihnen, in ein Bild hineinzuzoomen und sich innerhalb des vergrößerten Bildes hin- und her zu bewegen.

Drücken Sie während der normalen Wiedergabe auf die Taste **ZOOM**.

Der Player vergrößert die Mitte des Bildes um die folgenden Zoomfaktoren: 2X, 3X, 4X, 1/2, 1/3 und 1/4.

Verwenden Sie ▲/▼/◀/▶ im Zoommodus die Pfeiltasten, um sich innerhalb des Bildes hin- und her zu bewegen.

Um die Zoom-Funktion zu beenden, drücken Sie erneut auf die Taste **ZOOM**.

WIEDERGABE VON USB-SPEICHERMEDIEN ODER VON SPEICHERKARTEN

- Stecken Sie das USB-Speichermedium oder die SD/MMC-Speicherkarte ein.
- Drücken Sie auf die **MODE**-Taste. Es wird das Menü zum Auswählen der Quelle angezeigt.
- Verwenden Sie die Pfeiltasten, ▲/▼/◀/▶ um die Unterstützung „DVD“ oder „MEDIEN“ (USB oder SD/MMC-Karte) auszuwählen.
- Zum Bestätigen Ihrer Auswahl auf ▶/ENTER drücken.
- Abhängig von Ihrer Auswahl gibt der Player die Disc, das USB-Medium oder die Speicherkarte wieder.
- Verfahren Sie bezüglich der Wiedergabe genauso wie bei einer Disc.

ANMERKUNGEN:

- Kompatible Speicherkartentypen: SD, MMC.
- Kompatible Formattypen für Speicherkarten: MP3, WMA, JPEG, MPEG4.
- Kompatible Formattypen für USB-Peripheriegeräte: MP3, WMA, JPEG, MPEG4.
- Es werden nur USB-Massenspeichermedien unterstützt.

ANMERKUNG ZU DEN DISKS

Formate, die durch das Wiedergabegerät unterstützt werden

- DVD-VIDEO, DVD+R/RW, DVD-R/RW
- CD-DA
- CD-R/RW
- MP3 / WMA / JPEG
- VCD 2.0 / SVCD
- MPEG 4 / Xvid /

Nicht-kompatible Discs

- DVD-ROM
- DVD-RAM
- CDV

Handhabung und Wartung

- Verschmutzte, verstaubte, verkratzte oder deformierte CDs können eine Funktionsstörung verursachen.
- Kleben Sie keine Etiketten auf die DVDs und verkratzen Sie diese nicht.
- Verformen Sie die DVDs nicht.
- Um die DVDs zu schützen, verwahren Sie diese stets in ihren Plastikkassetten.
- Deponieren Sie die DVDs keinesfalls:
 1. an Stellen, die direktem Sonnenlicht ausgesetzt sind;
 2. an Stellen, die verschmutzt, staubig oder feucht sind;
 3. in der Nähe des Heizungssystems eines Kfz;
 4. auf dem Sitz oder dem Armaturenbrett.

Reinigung

Verwenden Sie zur Reinigung der Oberfläche ein weiches, trockenes Tuch. Falls die DVD stark verschmutzt ist, verwenden Sie ein weiches, mit Methylalkohol angefeuchtetes Tuch. Verwenden Sie niemals Lösungsmittel wie Benzol, Verdünnung oder Reinigungsmittel für Vinyl-DVDs, da sie die Oberfläche der DVD beschädigen könnten.

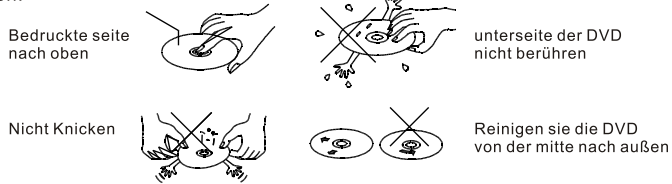

Vorbereitung neuer DVDs mit rauen Stellen

Eine neue DVD kann an den inneren und äußeren Rändern raue Stellen haben. Wenn Sie eine solche DVD verwenden möchten, kann dies Probleme verursachen, da sie vom Wiedergabegerät nicht gelesen werden könnte. Entfernen Sie deshalb die rauen Stellen vorher mit einem Kugelschreiber oder einem Bleistift wie auf der Abbildung dargestellt. Reiben Sie den Bleistift gegen die inneren und äußeren Ränder der DVD.

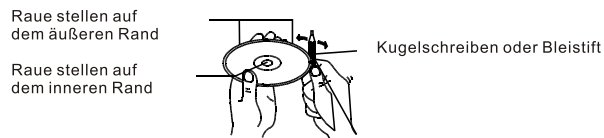

ANLEITUNG ZUR FEHLERSUCHE

Wenn der DVD-Player nicht richtig zu funktionieren scheint, versuchen Sie bitte zuerst, ob Sie eine Abhilfe schaffen können, indem Sie die folgende Liste der Fehler mit den dazu gehörenden möglichen Abhilfemaßnahmen überprüfen. Möglicherweise haben Sie ein kleines Detail übersehen.

Versuchen Sie unter keinen Umständen das Gerät selbst zu reparieren. Die Verkleidung des Geräts darf nur von einem qualifizierten Kundendiensttechniker entfernt werden.

GERÄT LÄSST SICH NICHT EINSCHALTEN

- Überprüfen Sie, ob das Netzkabel richtig angeschlossen und in die Steckdose eingesteckt ist.
- Überprüfen Sie die Funktion der Netzsteckdose, indem Sie ein anderes Gerät in diese einstecken.

KEIN BILD (beim Anschließen an das TV-Gerät)

- Überprüfen Sie, ob das TV-Gerät korrekt am Wiedergabegerät angeschlossen und eingeschaltet ist.
- Wählen Sie den richtigen A/V-Eingang des TV-Gerätes aus.
- Überprüfen Sie den Anschluss der Videokabel.
- Überprüfen Sie, ob der Kanalwahlschalter am TV-Gerät auf AV eingestellt ist (für detailliertere Anweisungen hierzu s. das Handbuch des TV-Gerätes).

VERZERRTES BILD

- Falls Fingerabdrücke auf der Disc enthalten sind, reinigen Sie die Disc mit einem weichen Tuch, indem Sie von der Mitte zum Rand der Disc hin wischen.
- Gelegentlich können leichte Bildverzerrungen auftreten. Dies ist jedoch normal und stellt keine Fehlfunktion des Gerätes dar.

VÖLLIG VERZERRTES BILD (lors de la connexion à la TV)

- Die verwendete Disc wurde nicht entsprechend des verwendeten TV-Systems (PAL/NTSC) formatiert.

SCHWARZ-WEISS-BILD (bei Anschluss an ein TV-Gerät)

- Stellen Sie bei diesem DVD-Player das von Ihrem TV-Gerät verwendete TV-System ein (PAL/NTSC).

DISC KANN NICHT WIEDERGEGEBEN WERDEN

- Stellen Sie sicher, dass die Disc mit ihrer beschrifteten Seite bzw. dem Etikett nach oben eingelegt ist.
- Säubern Sie die Disc.
- Überprüfen Sie, ob die Disc fehlerhaft ist, indem Sie eine andere Disc ausprobieren.

KEIN TON

- Überprüfen Sie die Audioanschlüsse.
- Überprüfen Sie, ob beim DVD-Player die Audioeinstellungen (Audio-Setup) korrekt sind.

DER BEGRÜSSUNGS- ODER STARTBILDSCHIRM ERSCHEINT NACH ENTFERNEN DER DISC NICHT MEHR

- Versuchen Sie, eine andere Disc einzulegen.
- Führen Sie ein Reset (Zurückversetzen des Players) durch, indem Sie den Netzstecker ziehen und den Player dann wieder an den Netzstrom anschließen.

DER PLAYER REAGIERT NICHT AUF DIE FERNBEDIENUNG

- Richten Sie die Fernbedienung bei der Verwendung stets auf den an der Vorderseite des DVD-Players vorhandenen Sensor für die Fernbedienung.
- Achten Sie darauf, dass sich keine Hindernisse zwischen Fernbedienung und Player befinden, die die Signalübertragung blockieren oder Störungen erzeugen könnten.
- Überprüfen Sie die Batterien und legen gegebenenfalls neue in die Fernbedienung ein. (Lithiumbatterie "CR 2025")

ANLEITUNG ZUR FEHLERSUCHE

DIE TASTEN REAGIEREN NICHT

- Ziehen Sie den Netzstecker des Netzkabels aus der Netzsteckdose heraus und stecken ihn nach einigen Sekunden wieder ein.

SIE HABEN IHR PASSWORT VERGESSEN

- Das werkseitig eingestellte Passwort ist "8888".

LADEANZEIGE LEUCHTET NICHT AUF

- Überprüfen Sie, ob der Netzstromadapter korrekt angeschlossen ist.

TECHNISCHE DATEN

Netzstromadapter (AC/DC)	AC 100 - 240V ~ 50/60 Hz Gleichstromquelle: DC 9 V / 1000 mA (Mitte positiv)
Leistungsaufnahme	10W
Betriebstemperatur und tolerierte Feuchtigkeit für den Betrieb:	5-40 °C, 95 % Luftfeuchtigkeit (keine Kondensation)
Bildschirmanzeige	7-Zoll / 16:9 TFT-Bildschirm
Auflösung	480 x 234
Blickwinkel	70° (links), 70° (rechts), 65° (oben), 60° (unten)
Helligkeit	90 cd/m ²
Kontrast	500:1
Wiedergegebene Discs	DVD-Video, DVD+R/RW, DVD-R/RW, MPEG 4, Xvid, CD-DA, CD-R/RW, MP3, JPEG, VCD 2.0
Video-Formate	PAL / NTSC
Frequenzgang	20 Hz ~ 20 kHz
Audio-Ausgang	1.4RMSV / 10 kohm
Video-Ausgang	Composite-Video 1 Vp-p 75 Ohm
USB port type	1.1
USB maximum handling capacity	2GB (Flash memory)
Card type	SD/MMC
Card maximum handling capacity	2GB (Flash memory)
Wiederaufladbares Batterie (Akku)	Wiederaufladbarer Lithium-Akku:7,4 V / 2000A Aufladezeit: ca. 4 Stunden Wiedergabezeit: ca. 2 Stunden
Abmessungen	Abmessungen:200x162x40 mm
Gewicht (Gesamtpaket)	Ca. 0,8 kg

ANMERKUNG:

Bestimmte externe Festplatten können evtl. nicht in Betrieb genommen werden. Die Qualität und die Geschwindigkeit von JPEG-Fotos hängen vom Auflösungs- und Komprimierungsverhältnis der Fotos ab. Einige JPEG-Fotos können auf Grund der Disc-Qualität und der Formate nicht wiedergegeben werden. Einige DVD+R/RW, DVD-R/RW, CD-R/RW-Discs können auf Grund der CD-Qualität oder der Brennbedingungen nicht wiedergegeben werden.



Sollten Sie Ihr Gerät später einmal entsorgen müssen, denken Sie daran, das elektrische Geräte nicht mit dem Hausmüll entsorgt werden sollten. Bitte entsorgen Sie das Gerät, wo dies möglich ist. Wenden Sie sich an Ihre örtlichen Behörden oder an Ihren Verkäufern um Rat für das Entsorgen. (Richtlinie zur Entsorgung von elektrischen und elektronischen Abfallgeräten)