



Tech Line

iCD 21

Micro-HiFi-System &
iPod-Dock



7721.254

Bedienungsanleitung; Seite 1

Mode d'emploi; page 21

Istruzioni d'uso; pagina 41







Micro-HiFi-System & iPod-Dock Tech Line iCD21

Gratulation!

Mit diesem Micro-HiFi-System haben Sie ein Qualitätsprodukt erworben, welches mit grösster Sorgfalt hergestellt wurde. Es wird Ihnen bei richtiger Pflege während Jahren gute Dienste erweisen.
Vor der ersten Inbetriebnahme bitten wir Sie jedoch, die vorliegende Bedienungsanleitung gut durchzulesen und vor allem die Sicherheitshinweise am Schluss der Anleitung genau zu beachten.

Personen, die mit der Bedienungsanleitung nicht vertraut sind, dürfen das Gerät nicht benutzen.

Deutsch

INHALTSVERZEICHNIS:

1. BEDIENELEMENTE	Gerät	Seite 2
	Fernbedienung	4
2. VORBEREITUNG	Anlage aufstellen	6
	Fernbedienung: Batterien einsetzen	6
	Stromanschluss/Hauptschalter	6
	Uhrzeit / Uhr stellen	6
	Weckzeit stellen (Timer)	7
3. INBETRIEBNAHME	Gerät ein-/ausschalten	8
	Musikquelle wählen: Radio, iPod, CD, USB, SD-Card und AUX IN	8
	Lautstärke und Ton einstellen	8
	Anzeige und Hintergrundfarbe	8
	Radio-Betrieb	9
	Radio-Sender speichern	9
	CD-Wiedergabe starten/stoppen	9
	CD-Titel auswählen	10
	MP3-CD-Wiedergabe starten/stoppen	10
	MP3-CD-Titel auswählen	10
	MP3-CD-Album auswählen	11
	MP3-CD-Titel anzeigen	11
	Informationen zu MP3	11
	Programmierte CD-Wiedergabe	11
	Wiederholfunktion (REPEAT)	12
	Zufallswiedergabe (RANDOM)	12
4. ANSCHLÜSSE	iPod-Funktionen	13
	MP3-Flash-Player oder SD-Card anschliessen und wiedergeben	15
	AUX In; externes Wiedergabegerät anschliessen	16
	Kopfhörer anschliessen	16
5. FEHLFUNKTIONEN	Fehlfunktionen durch elektrostatische Entladungen	16
6. ALLG. INFORMATIONEN	Pflege und Unterhalt, Compact Discs	17
7. TECHNISCHE DATEN		17
8. ENTSORGUNG		17
9. SICHERHEITSHINWEISE		18







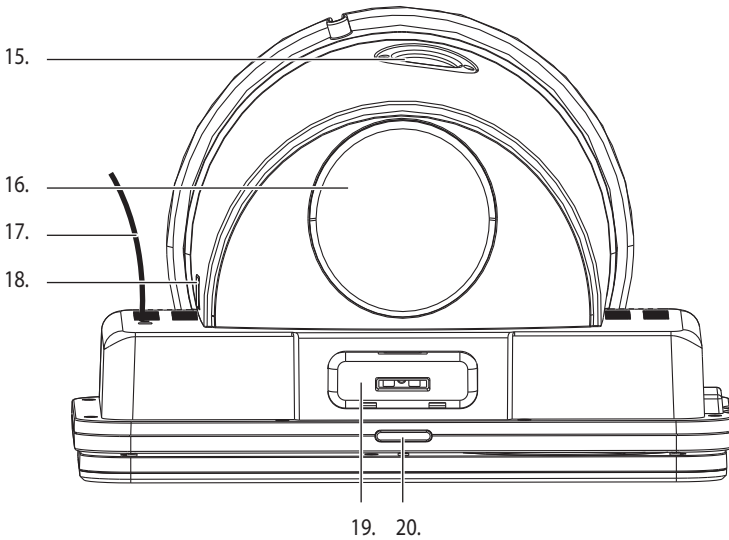
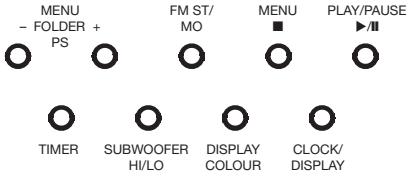
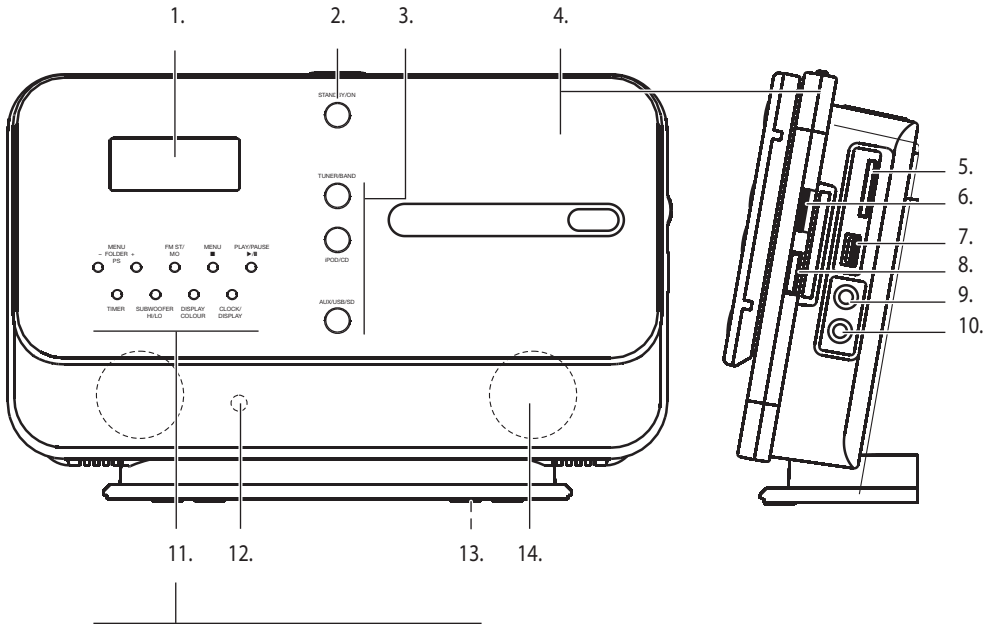

Deutsch





BEDIENELEMENTE

Vorder- /linke Seite:

1. LCD-Anzeige
2. STANDBY / ON
3. TUNER / BAND
iPOD / CD
AUX / USB / SD
Radio einschalten / Umschaltung UKW/MW
iPod oder CD wählen
AUX- (externe Quelle), USB- oder SD-Card-Wiedergabe wählen
4. Motorisierte CD-Türe
5. Einschub für SD-Karten
6. VOL / TUNE / SKIP
Drehregler für Lautstärke, Sendereinstellung und Titelsprung
7. USB
USB-Anschluss für Flash-MP3-Spieler
8. JOGMODE
Betriebsart von Drehregler (6.) wählen
9. AUX IN
Anschluss für externes Wiedergabegerät (z.B. Kassette)
10. 
Kopfhöreranschluss
11. MENU / FOLDER / PS
FM ST/MO
MENU 
PLAY PAUSE  / 
TIMER
SUBWOOFER HI/LO
DISPLAY COLOUR
CLOCK/DISPLAY
Durch Menü, Ordner oder Programmspeicherplätze blättern
Umschaltung Stereo/Mono
Menü- und Stopp-Taste
Wiedergabe- und Pause-Taste
Timer-Taste
Basswiedergabe stark/schwach
Farbe der Anzeige ändern
Uhr stellen/Anzeige umschalten (z.B. auf Uhr)
12. Fernbedienungsempfänger
13. Batteriefach für Stützbatterien (2 x LR3/AAA)
14. Lautsprecher

Rück- und Oberseite:

15. Ausgang Subwoofer
16. Subwoofer- (= Bass) Lautsprecher
17. UKW-Wurfantenne
18. Hauptschalter
«ON» = Ein
19. iPod-Dock
20. OPEN/CLOSE
CD-Fach öffnen / schliessen (funktioniert nur wenn CD gewählt)



Deutsch

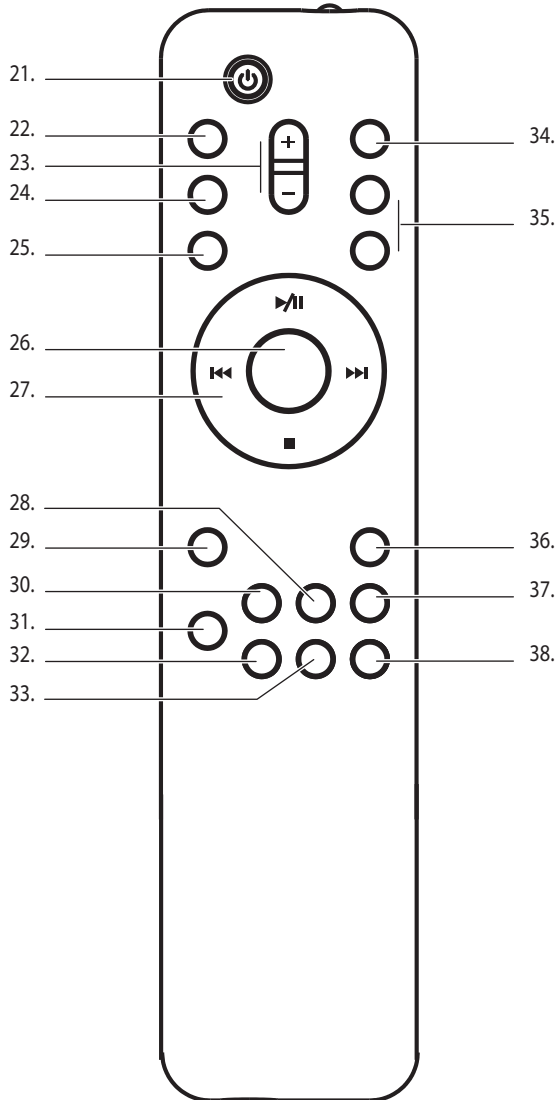



BEDIENELEMENTE

Fernbedienung:

- | | |
|--------------------|--|
| 21. STAND BY | Ein-/Standby-Schalten |
| 22. iPod/CD | iPod oder CD wählen |
| 23. VOLUME +/- | Lautstärke einstellen |
| 24. TUNER / BAND | Radio einschalten / Umschaltung UKW/MW |
| 25. AUX / USB / SD | AUX- (externe Quelle), USB- oder SD-Card-Wiedergabe wählen |
| 26. SELECT/REPEAT | Auswahltaaste/Wiederholfunktionen |
| 27. ■ | Stopp-Taste |
| ▶ / ■■ | Wiedergabe- und Pause-Taste |
| ■◀◀ | CD/MP3: Stück wiederholen (kurz drücken), schneller Rücklauf (gedrückt halten) |
| ▶▶■ | Radio: Suchlauf abwärts
CD/MP3: Nächstes Stück (kurz drücken) / Schneller Vorlauf
Radio: Suchlauf aufwärts |
| 28. SLEEP | Einschlaf-Funktion |
| 29. PROGRAM | Programmiertaste |
| 30. INTRO | Anspielfunktion (Lied wird 10 Sek. lang gespielt) |
| 31. CLOCK/DISPLAY | Uhr stellen / Anzeige umschalten (z.B. auf Uhr) |
| 32. EQ | Equalizer (= Ton) einstellen |
| 33. X-BASS | Extra-Bass einstellen |
| 34. OPEN/CLOSE | CD-Fach öffnen / schliessen (funktioniert nur wenn CD gewählt) |
| 35. PS / | Gespeicherte Radiosender wählen (Radio) |
| FOLDER / | Durch Ordner blättern (MP3) |
| MENU | Durch Menü blättern (iPod) |
| 36. RANDOM | Zufallswiedergabe (CD/MP3) |
| 37. TIMER | Timereinstellung |
| 38. MUTE | Stummschaltung (schaltet Ton aus und wieder ein) |

Deutsch



VORBEREITUNG

Sicherheitshinweise

- Beachten Sie vor der Inbetriebnahme die Sicherheitshinweise auf Seite 18.

Deutsch

Anlage aufstellen

- Anlage auf eine stabile Unterlage stellen. Beachten Sie die Sicherheitshinweise auf Seite 18.
- Achten Sie darauf, dass nach oben mindestens 15 cm freier Raum für die motorisierte CD-Türe vorhanden ist.

Fernbedienung: Batterien einsetzen

- Batteriefachdeckel (auf der Rückseite) nach unten schieben und abnehmen. Zwei 1.5-V-Batterien (Grösse LR3 / AAA; nicht im Lieferumfang enthalten) einlegen. Auf richtige Polarität achten (siehe Angaben in Batteriefach)!
- Deckel wieder von unten auf die Fernbedienung schieben, bis er einschnappt.

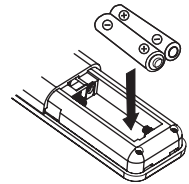

Stromanschluss / Hauptschalter

- Netzkabel an der Netzsteckdose (230 V) einstecken (kontrollieren, ob die Netzspannung mit der Angabe auf dem Typenschild übereinstimmt).
- Hauptschalter auf der linken Seite auf «ON» stellen (= Ein).
- Bei längerem Nichtgebrauch z.B. während den Ferien, immer Hauptschalter ausschalten und Netzstecker ziehen (Stromsparen).
- Deckel des Batteriefaches (13.) auf der Unterseite öffnen. Zwei 1.5-V-Batterien (Grösse LR3 / AAA; nicht im Lieferumfang enthalten) einlegen. Auf richtige Polarität achten (siehe Angaben in Batteriefach)!
- Deckel wieder schliessen.
- Die Batterien stellen sicher, dass die Uhr auch nach einem Stromausfall die korrekte Uhrzeit angibt.

Uhrzeit / Uhr stellen

Die Uhrzeit wird mit der LCD-Anzeige (1.) angezeigt und muss bei der ersten Inbetriebnahme eingestellt werden. Sind keine Stützbatterien eingesetzt (siehe vorhergehender Abschnitt), muss sie auch nach einem Stromausfall gestellt werden.

- Um die Uhrzeit einzustellen, Gerät mit der STANDBY/ON-Taste ausschalten.
- Taste «CLOCK / DISPLAY» (11./31.) 3 Sekunden lang gedrückt halten. In der Anzeige blinkt 12 HOURS .
- Mit «◀◀◀»- oder «▶▶▶»-Taste (6./27.) zwischen 24- oder 12 Std.-Anzeige wählen und mit Taste «CLOCK / DISPLAY» (11./31.) bestätigen. In der Anzeige erscheint 00:00 (die ersten beiden Ziffern blinken).
- Mit «◀◀◀»- oder «▶▶▶»-Taste (6./27.) die Stunde einstellen und mit Taste «CLOCK / DISPLAY» (11./31.) bestätigen.
In der Anzeige erscheint z.B. 20:00 (die letzten beiden Ziffern blinken).
- Mit «◀◀◀»- oder «▶▶▶»-Taste (6./27.) die Minute einstellen und mit Taste «CLOCK / DISPLAY» (11./31.) bestätigen. In der Anzeige erscheint die eingestellte Uhrzeit, z.B. 20:15.

Hinweis:





















- In Klammern werden die Tasten-Nummern auf dem Gerät / Fernbedienung angegeben.





Weckzeit stellen (Timer)

Mit dem Timer kann die Stereo-Anlage automatisch ein- und wieder ausgeschaltet werden. Sind keine Stützbatterien eingesetzt (siehe Abschnitt «Stromanschluss» auf Seite 6), wird die Weckzeit nach einem Stromausfall gelöscht.

- Gerät mit der STANDBY/ON-Taste ausschalten.
- Um die Weckzeit einzustellen Taste «TIMER» (11./37.) 2 Sekunden lang drücken. In der Anzeige erscheint  und  (die ersten beiden Ziffern blinken).
- Mit  oder  (6./27.) die Weckzeit-Stunde einstellen. Mit Taste «TIMER» (11./37.) bestätigen. In der Anzeige erscheint z.B.  (die letzten beiden Ziffern blinken).
- Mit  oder  (6./27.) die Minute einstellen und mit Taste «TIMER» (11./37.) bestätigen. In der Anzeige erscheint die eingestellte Uhrzeit, z.B. . In der Anzeige erscheint  und  (die ersten beiden Ziffern blinken).
- Mit  oder  (6./27.) die Ausschalt-Stunde einstellen. Mit Taste «TIMER» (11./37.) bestätigen. In der Anzeige erscheint z.B.  (die letzten beiden Ziffern blinken).
- Mit  oder  (6./27.) die Minute einstellen und mit Taste «TIMER» (11./37.) bestätigen. In der Anzeige erscheint TUNER.
- Mit  oder  (6./27.) die gewünschte Wiedergabequelle wählen (iPod, CD, TUNER = Radio, USB oder SD-Card) und mit Taste «TIMER» (11./37.) bestätigen. In der Anzeige erscheint die Uhrzeit und ein Uhrsymbol .
- Das Gerät schaltet sich zur gewünschten Zeit ein und startet mit der CD-, iPod-, USB-, SD-Card -Wiedergabe oder schaltet den zuletzt gehörten Radiosender ein. Nach Erreichen der Ausschaltzeit schaltet sich die Anlage wieder aus. Dieser Vorgang wird täglich wiederholt. Durch Drücken der STANDBY/ON-Taste kann die Anlage jederzeit ausgeschaltet werden.
- Timer-Betrieb ausschalten durch Drücken der «TIMER»-Taste (11./37.). Das Uhrsymbol  erlischt. Die Programmierung bleibt im Speicher erhalten und kann durch erneutes Drücken der «TIMER»-Taste jederzeit wieder aktiviert werden (und das Uhrsymbol  leuchtet wieder auf).

Hinweis:

- Wird innert 5 Sekunden keine Taste gedrückt, verlässt das Gerät automatisch den Programmiermodus.





INBETRIEBNAHME

Gerät ein-/ausschalten

- Das Gerät durch Drücken der «STANDBY/ON»-Taste einschalten. Die Beleuchtung schaltet sich ein. Anschliessend schaltet sich das Gerät in den zuletzt gewählten Zustand, z.B. Radio.
- Durch erneutes Drücken der «STANDBY/ON»-Taste Gerät wieder ausschalten. Die Beleuchtung schaltet aus und in der Anzeige wird die Uhrzeit angezeigt, z.B. 20:15.

Deutsch

Musikquelle wählen: Radio, iPod, CD, USB, SD-Card und AUX IN

- Die Musikquelle kann mit drei Tasten am Gerät oder auf der Fernbedienung gewählt werden:
 - **TUNER/ BAND** Radio-Betrieb und Umschaltung UKW/Mittelwelle
 - **iPod/CD** iPod oder CD-Betrieb
 - **AUX/USB/CARD** **AUX:** Wiedergabe von einem externem Wiedergabegerät (z.B. Kassette), das an die Buchse «AUX IN» (9.) angeschlossen wird
USB: MP3-Wiedergabe ab USB-Anschluss (7.) (sofern Player angeschlossen)
CARD: MP3-Wiedergabe ab SD-Card (in Einschub 5.)
- Die letzte Betriebsart wird beim Ausschalten gespeichert und nach dem Wiedereinschalten automatisch wieder eingestellt, z.B. Radio.

Lautstärke und Ton einstellen

- Die Lautstärke lässt sich direkt am Gerät oder mit der Fernbedienung einstellen:
 - Am Gerät den auf der rechten Seite liegenden, runden Regler (6.) drehen
 - Auf der Fernbedienung Tasten «VOLUME -/+» (23.) drücken
- Die Lautstärke wird gespeichert und beim Wiedereinschalten des Gerätes automatisch wieder eingestellt.
- Mit der Taste «MUTE» (38.) auf Fernbedienung, wird der Ton stummgeschaltet, z.B. während eines Telefonats. Durch erneutes Drücken wird der Ton wieder eingeschaltet.
- Durch wiederholtes Drücken der Fernbedienungs-Taste «EQ» (32.) (=Equalizer) können die verschiedenen vorprogrammierten Tonprogramme abgerufen werden: FLAT (= Neutralstellung), CLASSIC, ROCK, POP und JAZZ.
- Durch wiederholtes Drücken der Taste «SUBWOOFER HI/LO» (11.) kann der Subwoofer (= Zusatzlautsprecher für Bass) umgeschaltet werden: «High» = stärkere und «Low» = schwächere Basswiedergabe.
- Durch Drücken der «X-Bass»-Taste (33.) wird der Bass zusätzlich verstärkt (in der Anzeige erscheint das Symbol «X-Bass»).

Anzeige und Hintergrundfarbe

- Die LCD-Anzeige hat eine Hintergrundbeleuchtung die Farbe selbstständig ändert.
- Es ist auch möglich, eine bestimmte Farbe dauernd anzuzeigen: Sobald die gewünschte Farbe erscheint, diese mit der Taste «DISPLAY COLOUR» (11.) auswählen. Durch erneutes Drücken der Taste wieder auf wechselnde Farbe umstellen.
- Die Helligkeit der Anzeige wird automatisch der Raumhelligkeit angepasst.





Radio-Betrieb

- Gerät mit «STANDBY/ON»-Taste einschalten.
- Durch Drücken der Taste «TUNER/BAND» (3./24.) Radio einschalten. Durch wiederholtes Drücken der Taste den gewünschten Wellenbereich wählen («FM» für UKW oder «MW» für Mittelwelle).
- Bei UKW-Betrieb kann der Empfang von schwachen Signalen durch Ausrichten der UKW-Wurfantenne (17.) verbessert werden.
- «◀◀◀»- oder «▶▶▶»-Taste (27.) während 2 Sekunden gedrückt halten, um den automatischen Sendersuchlauf zu starten. Sobald ein Sender gefunden wird, haltet der Suchlauf an und Sie hören den Sender. In der Anzeige wird die Frequenz angezeigt, z.B. FM 103.50. Bei Stereo-Sendern erscheint oben rechts in der Anzeige das Symbol ((ST)). Bei schwachem Signal kann der Stereo-Empfang rauschen. Schalten Sie in diesem Falle auf Mono (Taste «FM ST/MO» (11.) drücken).
- Durch erneutes Gedrückthalten der «◀◀◀»- oder «▶▶▶»-Taste (6./27.) wird der Sendersuchlauf neu gestartet.
- Durch kurzes Drücken der «◀◀◀»- oder «▶▶▶»-Taste (6./27.), kann auch der Sender schrittweise abgestimmt werden. (Alternativ kann auch die Taste «JOGMODE» (8.) auf der rechten Seite so oft gedrückt werden, bis «TUNING» angezeigt wird. Dann mit dem seitlichen Drehregler (6.) gewünschte Frequenz einstellen).

Radio-Sender speichern

- Sender suchen.
- Taste «PROGRAM» (29.) kurz drücken. In der Anzeige blinkt der erste, freie Speicherplatz, z.B. «01».
- Auf der Fernbedienung mit den beiden Tasten «PS/FL/MENU» (35.) den gewünschten Speicherplatz wählen, z.B. 05 und mit «PROGRAM» (29.) bestätigen. Der Sender ist gespeichert.
- Um weitere Sender zu speichern, Vorgang wiederholen. Es können bis zu 30 Sender gespeichert werden (bei Mittelwelle 10).
- Mit den beiden Tasten «◀◀◀»- oder «▶▶▶» kann durch den Speicher geblättert werden, um den gewünschten Sender zu hören.

CD-Wiedergabe starten/stoppen

- Gerät mit «STANDBY/ON»-Taste einschalten.
- Durch Drücken der Taste «iPod/CD» (3./22.) CD oder iPod einschalten. Durch wiederholtes Drücken der Taste kann zwischen CD und iPod umgeschaltet werden.
- CD-Fach mit «OPEN/CLOSE»-Taste (20.) öffnen (Taste funktioniert nur, wenn das Gerät auf CD gestellt ist).
- Bei der ersten Inbetriebnahme den Schutzkarton aus dem Schacht nehmen.
Tipp: Bewahren Sie diesen für einen späteren Transport auf (z.B. bei Umzug).
- CD einlegen (Beschriftung nach aussen). Es können auch Mini-CD's mit 8 cm Durchmesser abgespielt werden.
- CD-Fach mit «OPEN/CLOSE»-Taste schliessen.
- Mit PLAY/PAUSE-Taste «▶||» Wiedergabe starten. Die CD wird eingelesen und in der LCD-Anzeige erscheint zuerst «READING». Anschliessend erfolgt die CD-Wiedergabe (in der Anzeige erscheinen die Stücknummer und die Spielzeit).
- Der CD-Player spielt bis zum Ende der CD und stoppt dann automatisch.
- Mit PLAY/Pause-Taste «▶||» Wiedergabe unterbrechen. Durch erneutes Drücken weiterspielen.
- Mit der Stopp-Taste «■» Wiedergabe stoppen.
- CD-Fach mit «OPEN/CLOSE»-Taste öffnen, um CD zu entnehmen.



**Hinweise:**

- CD-Fach niemals von Hand öffnen oder schliessen, da sonst der Mechanismus beschädigt wird.
- TV-Geräte, Mobiltelefone usw. können Störgeräusche verursachen. In diesem Falle Abstand zu diesen Geräten erhöhen.
- Selbstaufgenommene Audio-CD's können nur verwendet werden, wenn sie im PC «finalisiert» wurden.
- Bei eingeschaltetem ESP (Electronic Shock Protection) blinkt zuerst einige Sekunden lang «ESP». Anschliessend leuchtet «ESP» dauernd.
- Beachten Sie die allgemeinen Informationen zu CD's auf Seite 16.

CD-Titel auswählen

- Durch einmaliges Drücken der Taste **⏮** kann der aktuelle Titel neu abgespielt werden. Durch wiederholtes Drücken kann zu vorhergehenden Titeln zurückgeblättert werden.
- Mit der Taste **⏭** kann zu den nächsten Titeln geblättert werden.
- Werden die Tasten **⏮** oder **⏭** gedrückt gehalten, erfolgt schneller Rück- oder Vorlauf. Während des schnellen Rück-/Vorlaufs ist der Ton leiser geschaltet.
- Alternativ kann auch die Taste «JOGMODE» (8.) auf der rechten Seite gedrückt werden (in der Anzeige erscheint «TRACK»). Dann mit dem seitlichen Drehregler (6.) gewünschtes Lied einstellen. Wiedergabe mit PLAY/PAUSE-Taste **▶||** starten.

MP3-CD-Wiedergabe starten/stoppen

- Gerät mit «STANDBY/ON»-Taste einschalten.
- Durch Drücken der Taste «iPod/CD» (3./22.) CD/iPod einschalten. Durch wiederholtes Drücken der Taste kann zwischen CD und iPod umgeschaltet werden.
- CD-Fach mit «OPEN/CLOSE»-Taste öffnen.
- Bei der ersten Inbetriebnahme den Schutzkarton aus dem Schacht nehmen.
Tipp: Bewahren Sie diesen für einen späteren Transport auf (z.B. bei Umzug).
- CD einlegen (Beschriftung nach aussen). Es können auch Mini-CD's mit 8 cm Durchmesser abgespielt werden.
- CD-Fach mit «OPEN/CLOSE»-Taste schliessen.
- Mit PLAY/PAUSE-Taste **▶||** Wiedergabe starten. Die CD wird eingelesen und in der LCD-Anzeige erscheint zuerst «READING». Anschliessend erfolgt die CD-Wiedergabe (in der Anzeige erscheinen oben links «MP3», unten links die Stücknummer und rechts die Spielzeit).
- Der CD-Player spielt bis zum Ende der CD und stoppt dann automatisch.
- Mit PLAY/Pause-Taste **▶||** Wiedergabe unterbrechen. Durch erneutes Drücken weiterspielen.
- Mit der Stopp-Taste **■** Wiedergabe stoppen.
- CD-Fach mit «OPEN/CLOSE»-Taste öffnen, um CD zu entnehmen.

MP3-CD-Titel auswählen

- Durch einmaliges Drücken der Taste **⏮** kann der aktuelle Titel neu abgespielt werden. Durch wiederholtes Drücken kann zu vorhergehenden Titeln zurückgeblättert werden.
- Mit der Taste **⏭** kann zu den nächsten Titeln geblättert werden.
- Werden die **⏮** oder **⏭**-Taste gedrückt gehalten, erfolgt schneller Rück- oder Vorlauf. Während des schnellen Rück-/Vorlaufs ist der Ton stummgeschaltet.
- Alternativ kann auch die Taste «JOGMODE» (8.) auf der rechten Seite wiederholt gedrückt werden, bis in der Anzeige «TRACK» erscheint. Dann mit dem seitlichen Drehregler (6.) gewünschtes Lied wählen. Wiedergabe mit PLAY/PAUSE-Taste **▶||** starten.





MP3-CD-Album auswählen

- Bei MP3-CD's kann auf der Fernbedienung mit den Tasten «PS/FL/MENU» (35.) zusätzlich das Album gewählt werden. Ein Album darf maximal 36 Titel enthalten.
- Alternativ kann auch die Taste «JOGMODE» (8.) auf der rechten Seite wiederholt gedrückt werden, bis in der Anzeige «FOLDER» erscheint. Dann mit dem seitlichen Drehregler (6.) gewünschtes Album wählen. Wiedergabe mit PLAY/PAUSE-Taste ►|| starten.

MP3-CD-Titel anzeigen

- Bei MP3-CD's können, sofern auf der CD gespeichert, Titel und Künstlernamen dargestellt werden.
- Wird die Taste «CLOCK/DISPLAY» (11./31.) während der Wiedergabe kurz gedrückt, erscheint eine Laufschrift auf dem Display mit dem Titel, Künstler und Album. Wird die Taste nochmals kurz gedrückt, schaltet die Anzeige wieder auf Spielzeit zurück.

Informationen zu MP3

- MP3 (MPEG 2, Layer 3) ist ein digitales Audiodateiformat für Musik. Titel im MP3-Format. Dieses ist stark komprimiert und benötigt, im Vergleich zu «normalen» Audio-CD-Titeln, viel weniger Speicherplatz.
- MP3-CD's erlauben eine weit längere Aufzeichnungszeit als die gewöhnlichen 74 Minuten einer normalen Audio-CD. Die genaue Länge der Aufzeichnungszeit hängt von der Kompressionsrate des Musiktitels ab. Die Kompressionsrate wird in «Kbps» (Kilobits pro Sekunde) angegeben, z.B. «128 kbps». Je höher dieser Zahlenwert ist, desto besser ist die Tonqualität und desto grösser wird die MP3-Datei. Die Aufzeichnungszeit auf einer CD-R wird dagegen kürzer. Normalerweise passen bei einer Kompressionsrate von 128 kbps ungefähr 250-300 Minuten Aufzeichnungszeit auf eine CD-R.
- Musiktitel im MP3-Format können zusammen mit Textinformation aufgezeichnet werden, die ein Bestandteil der Datei sind. Es können Titel und Künstlername aufgezeichnet werden. Das Gerät kann diese dann anzeigen.
- MP3-Titel können vom Internet heruntergeladen werden (bitte die Copyright-Bestimmungen beachten), oder mit spezieller Software an einem PC/MAC selber umgewandelt werden.

Programmierte CD-Wiedergabe

Es lassen sich bis zu 60 Titel in beliebiger Reihenfolge speichern.

- CD einlegen. Falls schon eine eingelegt ist, mit der Stopp-Taste ■ (11./27.) Wiedergabe stoppen.







1. «Normale» Audio-CD's programmieren und wiedergeben

- Programmierstaste «PROGRAM» (29.) drücken, um die Programmierfunktion einzuschalten. In der Anzeige erscheint «MEMORY» und «P-01» für den ersten Speicherplatz.
- Mit ◀◀ oder ▶▶-Taste (6./27.) erstes Lied wählen und mit Taste «PROGRAM» (29.) bestätigen. In der Anzeige erscheint «02» für den zweiten Speicherplatz.
- Mit ◀◀ oder ▶▶-Taste (6./27.) nächstes Lied wählen und mit Taste «PROGRAM» (29.) bestätigen. In der Anzeige erscheint «03» für den dritten Speicherplatz.
- Vorgehen wiederholen, bis alle gewünschten Titel gewählt sind.
- Mit PLAY/PAUSE-Taste ►|| Wiedergabe des Programms starten. Die CD wird eingelesen und der erste programmierte Titel ertönt (in der Anzeige erscheinen die Stücknummer und die Spielzeit).
- Mit ◀◀ oder ▶▶-Taste (6./27.) kann zum vorherigen/nächsten Programm-Titel gesprungen werden.
- Mit der Stopp-Taste ■ (11./27.) Programm-Wiedergabe stoppen. Durch erneutes Drücken der Stopp-Taste Programmierung löschen («Memory» erlischt).





2. MP3-CD's programmieren und wiedergeben

- Programmiertaste «PROGRAM» (29.) drücken, um die Programmierfunktion einzuschalten. In der Anzeige erscheint «MEMORY», das Ordner-Symbol  und «001» für den ersten Speicherplatz.
- Mit Taste «PS/FL/MENU» (35.) Album wählen. In der Anzeige blinkt jetzt die Albumnummer, z.B. «003».
- Mit  oder -Taste (6./27.) Titel wählen und mit Taste «PROGRAM» (29.) bestätigen. In der Anzeige erscheint «P-02» für den zweiten Speicherplatz.
- Vorgehen wiederholen, bis alle gewünschten Titel gewählt sind.
- Mit PLAY/PAUSE-Taste  Wiedergabe des Programms starten. Die CD wird eingelesen und der erste programmierte Titel ertönt (in der Anzeige erscheinen die Stücknummer und die Spielzeit).
- Mit  oder -Taste (6./27.) kann zum vorherigen/nächsten Programm-Titel gesprungen werden.
- Mit der Stopp-Taste  Programm-Wiedergabe stoppen. Durch erneutes Drücken der Stopp-Taste Programmierung löschen («MEMORY» erlischt).



Wiederholfunktion (REPEAT)

Mit Hilfe der Wiederholfunktion lässt sich ein Stück, eine CD, Album oder ein Programm wiederholen.

1. Bei CD- oder Programm-Wiedergabe

- «REPEAT»-Taste (26.) auf der Fernbedienung 1x drücken, um das Stück zu wiederholen (in der Anzeige erscheint «REPEAT»).
- «REPEAT»-Taste auf der Fernbedienung 2x drücken, um die CD zu wiederholen (in der Anzeige erscheinen «REPEAT» und .
- Um die Wiederhol- und Zufallsfunktion wieder auszuschalten, «REPEAT»-Taste auf der Fernbedienung so oft drücken, bis die «REPEAT»-Anzeige verschwindet.

2. Bei MP3-CD- oder Programm-Wiedergabe

- «REPEAT»-Taste (26.) auf der Fernbedienung 1x drücken, um das Stück zu wiederholen (in der Anzeige erscheint «REPEAT»).
- «REPEAT»-Taste auf der Fernbedienung 2x drücken, um das Album zu wiederholen (in der Anzeige erscheinen  und «REPEAT»).
- «REPEAT»-Taste auf der Fernbedienung 3x drücken, um die CD zu wiederholen (in der Anzeige erscheinen «REPEAT» und .
- Um die Wiederhol- und Zufallsfunktion wieder auszuschalten, «REPEAT»-Taste so oft drücken, bis die «REPEAT»-Anzeige verschwindet.

Zufallswiedergabe (RANDOM)

Bei der Zufallswiedergabe werden die Titel einer CD in einer zufälligen Reihenfolge wiedergegeben.

- Durch Drücken der «RANDOM»-Taste (36.) auf der Fernbedienung Zufallswiedergabe starten (in der Anzeige erscheint «RANDOM»).
- Durch erneutes Drücken der «RANDOM»-Taste auf der Fernbedienung Zufallswiedergabe wieder ausschalten.





ANSCHLÜSSE

iPod anschliessen

An den CD-Radio kann ein iPod*) für die Musikwiedergabe angeschlossen werden. Die Bedienung des iPod's kann auf drei Arten erfolgen: Am iPod selber, am Gerät (mit den Bedientasten (11.)) oder mit der Fernbedienung. Folgende iPod's können verwendet werden:

- iPod's der 3.-, 4.- und 5.-Generation, iPod Video, iPod Photo, iPod Mini und iPod Nano (1.- und 2.- Generation).
- Vor der ersten Anwendung den passenden «iPod Dock-Adapter» in die Docking-Station (19.) einsetzen (schnappt ein). «iPod Dock-Adapter» sind als Apple®-Zubehör für die verschiedenen iPod's erhältlich und nicht im Lieferumfang enthalten.

Hinweis: iPod nie ohne «iPod-Dock Adapter» in Dockingstation stecken, da sonst die Kontakte des iPod's und der Dockingstation Schaden nehmen (keine Garantieansprüche).

- iPod bis zum Anschlag einschieben.

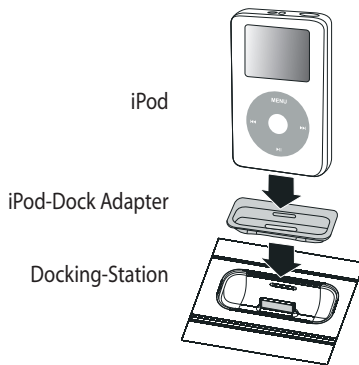

iPod-Wiedergabe starten/stoppen

- Gerät mit «STANDBY/ON»-Taste einschalten.
- Durch Drücken der Taste «iPod/CD» (3./22.) CD oder iPod einschalten. Durch wiederholtes Drücken der Taste kann zwischen CD und iPod umgeschaltet werden.
- Mit PLAY/PAUSE-Taste «▶||» (auf Gerät oder Fernbedienung) Wiedergabe starten. Auf dem iPod wird das momentan gespielte Stück angezeigt.
- Der iPod spielt bis zum Ende der Wiedergabeliste oder des Albums (je nachdem, was als letztes gespielt wurde).
- Mit PLAY/PAUSE-Taste «▶||» Wiedergabe unterbrechen. Durch erneutes Drücken weiterspielen.
- Mit der Stopp-Taste Wiedergabe stoppen.
- Mit der «MENU»-Taste (27.) (auf der Fernbedienung) kann im iPod auf das Hauptmenu zurückgeblättert werden.
- Mit den Tasten «MENU/FOLDER/PS» (11.) oder «PS/FOL/MENU» (35.) kann im iPod-Menu aufwärts/abwärts geblättert werden.
- Mit der «SELECT»-Taste (26.) auf der Fernbedienung kann im iPod-Menu ein Menüpunkt ausgewählt werden.
- Der iPod kann jederzeit aus dem Gerät entnommen werden.





iPod-Titel auswählen

- Durch einmaliges Drücken der Taste «⏮» kann der aktuelle Titel neu abgespielt werden. Durch wiederholtes Drücken kann zu vorhergehenden Titeln zurückgeblättert werden.
- Mit der Taste «⏭» kann zu den nächsten Titeln geblättert werden.
- Werden die Tasten «⏮» oder «⏭» gedrückt gehalten, erfolgt schneller Rück- oder Vorlauf. Während des schnellen Rück-/Vorlaufs ist der Ton leiser geschaltet.
- Mit der «MENU»-Taste auf der Fernbedienung kann beim iPod um eine Menü-Ebene zurückgeblättert werden.

iPod und Weckfunktion

- Die Weckfunktion (s. Seite 7) erlaubt es, sich mit dem iPod wecken zu lassen. Wählen Sie dazu das Lied, mit dem Sie geweckt werden möchten und stoppen den iPod mit der Stopp-Taste.

Ladefunktion

- Bei eingesetztem iPod wird automatisch der Akku geladen. In der iPod-Anzeige erscheint die normale Ladeanzeige.

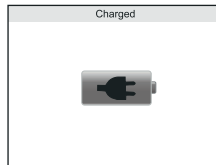
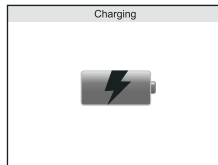

*) iPod ist ein eingetragenes Warenzeichen der Apple Inc.





MP3-Flash-Player oder SD-Card anschliessen und wiedergeben

An der rechten Seite kann an der USB-Buchse (7.) ein MP3-Player mit sogenanntem Flash-Speicher angeschlossen werden. In den Einschub «SD CARD» (5.) kann eine SD-Card mit MP3-Daten eingeschoben werden.

- MP3-Player in USB-Buchse oder SD-Card in Einschub stecken.
- Gerät mit «STANDBY/ON»-Taste einschalten.
- Durch wiederholtes Drücken der Taste «AUX/USB/SD» (3./25.) gewünschte Musikquelle auswählen.
- Über die USB-Buchse wird eine Verbindung mit dem MP3-Player (bzw. über den Kartenleser mit der SD-Card) hergestellt. Nach einigen Sekunden erscheinen in der Anzeige die Album und Titelnummer.
- Mit der PLAY/PAUSE-Taste ►|| Wiedergabe starten (in der LCD-Anzeige erscheinen «MP3», Titelnummer und die Spielzeit).
- Mit PLAY/PAUSE-Taste ►|| Wiedergabe unterbrechen. Durch erneutes Drücken weiterspielen.
- Mit der Stopp-Taste ■ Wiedergabe stoppen.
- Durch einmaliges Drücken der Taste ◀◀◀ kann der aktuelle Titel neu abgespielt werden. Durch wiederholtes Drücken kann zu vorhergehenden Titeln zurückgeblättert werden.
- Mit der ◀◀◀ oder ►►►-Taste kann zu den nächsten Titeln geblättert werden.
- Werden die ◀◀◀ oder ►►►-Taste gedrückt gehalten, erfolgt schneller Rück- oder Vorlauf. Während des schnellen Rück-/Vorlaufs ist der Ton stummgeschaltet.
- Wie bei der CD-Wiedergabe, können mit der «REPEAT»- und der «RANDOM»-Taste auf der Fernbedienung Titel und Alben wiederholt oder nach dem Zufallsprinzip abgespielt werden (siehe auch Seite 12).

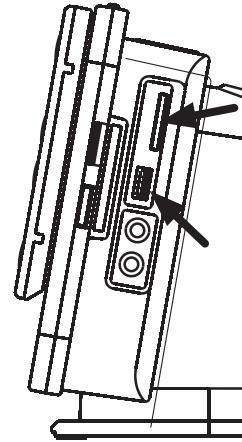

Deutsch

Hinweise:

- Obwohl die Anlage die USB-Standards 1.1 und 2.0 erfüllt, kann es vorkommen, dass einige MP3-Player nicht funktionieren (infolge nicht Einhaltung des Standards).
- MP3-Player mit integrierter Harddisk funktionieren nicht.

MP3-Titel anzeigen

- Bei MP3-Dateien können, sofern gespeichert, Titel und Künstlernamen dargestellt werden.
- Wird die Taste «CLOCK/DISPLAY» (11./31.) während der Wiedergabe kurz gedrückt, erscheint eine Laufschrift auf dem Display mit dem Titel, Künstler und Album. Wird die Taste nochmals kurz gedrückt, schaltet die Anzeige wieder auf Spielzeit zurück.





AUX In; externes Wiedergabegerät anschliessen

Es ist auch möglich von einem externen Wiedergabegerät (z.B. Kassettengerät, MP3-Player) Musik wiederzugeben. Es steht dazu auf der rechten Seite ein AUX-In-Anschluss (3.5 mm) zur Verfügung:

- Externes Wiedergabegerät anschliessen.
- Durch wiederholtes Drücken der Taste «AUX/USB/SD» (3./25.) den Anschluss «AUX» auswählen.
- Musikwiedergabe am externen Gerät starten.

Kopfhörer anschliessen

- Auf der rechten Seite unten, befindet sich der Kopfhörer-Anschluss (10.). An diesem kann ein Stereokopfhörer mit Klinkenstecker (3.5 mm) angeschlossen werden.
- Vor dem Anschliessen des Kopfhörers Lautstärke reduzieren.
- Bei eingestecktem Kopfhörer werden die Lautsprecher der Anlage automatisch ausgeschaltet.
- Um Hörschäden vorzubeugen, Lautstärke nicht zu laut einstellen.
- Bevor Sie den Kopfhörer wieder ausstecken, unbedingt Lautstärke reduzieren.

FEHLFUNKTIONEN

- Elektrostatische Entladungen können zu Funktionsstörungen führen. Um diese zu beseitigen, Gerät für einige Minuten vom Netz trennen (Netzstecker ziehen und falls eingesetzt, Batterien entfernen).
- Falls dies nicht den gewünschten Effekt bringt, kann das Gerät wie folgt auf die Fabrikeinstellung zurückgestellt werden (= Reset). Dabei werden sämtliche Einstellungen (inkl. Uhr-/Weckzeit und Senderspeicher gelöscht):
 - Hauptschalter (18.) auf der linken Seite ausschalten.
 - Stopp-Taste ■ und «STANDBY/ON»-Taste gleichzeitig am Gerät gedrückt halten und dann Hauptschalter wieder einschalten. Sobald nach ca. 5 Sekunden in der Anzeige «RESET» erscheint, Tasten wieder loslassen.





ALLGEMEINE INFORMATIONEN

Pflege und Unterhalt

- Gehen Sie behutsam mit CD's um. Dies gewährleistet eine lange Lebensdauer.
- Gehäuse mit einem weichen, sauberen und mit lauwarmem Wasser angefeuchteten Tuch reinigen.
- Nie Lösungsmittel wie Reinbenzin oder andere starke chemische Reinigungsmittel verwenden, da diese die Gehäuseoberfläche angreifen können.
- Wichtig: Es dürfen keine Flüssigkeiten ins Innere des Gerätes gelangen.

CD's Compact Discs

- CD am Rand festhalten und durch leichtes Drücken auf die Nabe in der Mitte aus der Verpackung nehmen.
- Glänzende Seite der CD nicht berühren, CD auch nicht biegen.
- CD mit der bedruckten Seite (Label) nach oben ins CD-Fach einlegen.
- Eine verschmutzte CD lässt sich u.U. nicht störungsfrei abspielen. Schmutz mit einem weichen Tuch abwischen, dabei immer in einer geraden Linie von der Mitte der Disc nach aussen wischen.
VORSICHT: Zur Reinigung einer CD bitte keine Lösungsmittel verwenden (Plattensprays, Farbverdünner, Reinbenzin usw.).
- CD nach Gebrauch wieder in ihre Verpackung zurücklegen, damit sie nicht verweilt.
- Beim Zurücklegen darauf achten, die CD nicht zu zerkratzen.
- CD nicht direkter Sonneneinstrahlung, extremen Temperaturen und hoher Luftfeuchtigkeit aussetzen.

TECHNISCHE DATEN

Betriebsspannung	230 V
Ausgangsleistung	2 x 5 W und 1x 10 W für Subwoofer
Leistungsaufnahme	42 W
Batterien (nicht im Lieferumfang)	Stützbatterien: 2x 1.5 V / Grösse LR03 / AAA Fernbedienung: 2x 1.5 V / Grösse LR03 / AAA

ENTSORGUNG

- Ausgediente Geräte bei einer Verkaufsstelle zur kostenlosen, fachgerechten Entsorgung abgeben.
- Geräte mit gefährlichem Defekt sofort entsorgen und sicherstellen, dass sie nicht mehr verwendet werden können.
- Geräte und Batterien nicht mit dem Hauskehricht entsorgen (Umweltschutz!).





SICHERHEITSHINWEISE

1. **BEDIENUNGSANLEITUNG LESEN** – Bitte vor der Inbetriebnahme des Gerätes sämtliche Sicherheits- und Bedienungshinweise lesen.
2. **BEDIENUNGSANLEITUNG AUFBEWAHREN** – Bitte Sicherheits- und Bedienungshinweise aufbewahren für den Fall, dass später etwas nachgeschaut werden muss.
3. **WARNHINWEISE BEACHTEN** – Bitte sämtliche Warnhinweise am Gerät und in der Bedienungsanleitung befolgen.
4. **DEN ANWEISUNGEN FOLGEN** – Bitte sämtlichen Bedienungshinweisen folgen.
5. **WASSER UND FEUCHTIGKEIT** – Bitte das Gerät nicht in der Nähe von Wasser, z.B. neben einer Badewanne, einem Spülbecken, Waschbecken, Swimmingpool oder in einem feuchten Keller, verwenden. **GEFAHR VON STROMSCHLAG**, wenn das Gerät mit Wasser in Berührung kommt, bzw. reinfällt. In diesem Falle nicht nach dem Gerät greifen, sondern zuerst Netzstecker ziehen!
6. **BELÜFTUNG** – Gerät so aufstellen, dass eine ausreichende Belüftung gewährleistet ist und die Lüftungsöffnungen nicht abgedeckt sind. Gerät nie zudecken, nicht auf einem Bett, einem Sofa, einem dicken Teppich oder einer ähnlichen Oberfläche, oder an einem Ort mit ungenügender Luftzirkulation wie z.B. in einem Wandschrank aufstellen.
7. **WÄRME** – Gerät nicht in der Nähe von Wärmequellen wie Heizkörpern, Warmluft-Austrittsöffnungen, Öfen oder anderen Wärme abstrahlenden Gegenständen (einschliesslich Verstärkern) aufstellen.
8. **STROMVERSORGUNG** – Bitte das Gerät nur an das Netz anschliessen, wie es in der Bedienungsanleitung und auf dem Gerät selbst vermerkt ist.
9. **SCHUTZ DES NETZKABELS** – Bitte das Netzkabel so verlegen, dass niemand darauf tritt und dass es nicht abgeklemmt werden kann durch Gegenstände, die darauf gelegt oder dagegen gestossen werden; besonders sollte auch darauf geachtet werden, dass das Kabel geräte- und steckdosenseitig sicher angeschlossen ist.
10. **REINIGUNG** – Bitte das Gerät nur gemäss Empfehlung reinigen.
11. **NICHTGEBRAUCH** – Bei Nichtgebrauch über einen längeren Zeitraum hinweg, bitte das Netzkabel von der Steckdose trennen und Batterien aus dem Batteriefach und der Fernbedienung entfernen. Die Stereo-Anlage kann nur durch Ziehen des Netzsteckers komplett vom Stromnetz getrennt werden.
12. **EINDRINGEN VON FREMDKÖRPERN UND FLÜSSIGKEITEN** – Bitte darauf achten, dass keine Gegenstände oder Flüssigkeiten durch Öffnungen ins Gerät gelangen.
13. **ZU REPARIERENDE BESCHÄDIGUNGEN** – Das Gerät muss durch Fachleute repariert werden, wenn:
 - Netzkabel oder Netzstecker beschädigt sind.
 - Gegenstände oder Flüssigkeiten über Öffnungen ins Gerät gelangt sind.
 - das Gerät im Regen gestanden hat oder in Wasser gefallen ist.
 - das Gerät fallen gelassen oder das Gehäuse beschädigt worden ist.
 - das Gerät nicht ordnungsgemäss zu funktionieren scheint oder sich seine Leistung deutlich wahrnehmbar verändert hat.
14. **WARTUNG** – Bitte das Gerät nur so weit warten, wie in dieser Bedienungsanleitung beschrieben. Sämtliche weiteren Wartungsarbeiten sollten durch Fachleute ausgeführt werden.





WARNHINWEIS:

Um einen Brand oder elektrischen Schlag zu vermeiden, bitte das Gerät nicht Regen oder Feuchtigkeit aussetzen.



Diese Hinweise befinden sich am Boden, an der Seite oder auf der Rückseite des Geräts.

- VORSICHT: Um einen elektrischen Schlag zu vermeiden, Deckel (oder Rückseite) nicht entfernen. Überlassen Sie Wartungsarbeiten bitte Fachleuten.
- Das Blitzsymbol im gleichseitigen Dreieck weist auf nicht isolierte, «gefährliche» Spannung innerhalb des Geräts hin. Diese kann genügen, um jemandem einen elektrischen Schlag zu versetzen.
- Das Ausrufezeichen im gleichseitigen Dreieck weist hin auf wichtige Bedienungs- und Wartungs- (bzw. Service-) Hinweise in der Bedienungsanleitung des Geräts.
- Spritzwasserwarnung: «Bitte das Gerät nicht nass spritzen und keine mit einer Flüssigkeit gefüllten Gegenstände wie z.B. Vasen auf das Gerät stellen.»
- Warnhinweis: «Bitte dem Gerät während des Betriebs ausreichende Belüftung ermöglichen.»
- Mindestens 100 mm Freiraum rund um das Gerät sind für die ausreichende Belüftung erforderlich.
- Bitte keine brennenden Gegenstände wie z.B. Kerzen auf das Gerät stellen.
- Bitte verbrauchte Batterien sofort aus dem Batteriefach entnehmen und fachgerecht entsorgen. Batterien nicht ins Feuer werfen oder nachladen.

Deutsch

Laser-Sicherheit

- Dieses Gerät verwendet einen unsichtbaren Laser. Nur Fachleute sollten das Gerät öffnen oder warten, da sonst Verletzungsgefahr besteht.
«VORSICHT: Wird das Gerät nicht wie in dieser Bedienungsanleitung beschrieben verwendet, kann gefährliches Laserlicht austreten.»
- GEFAHR: Unsichtbares Laserlicht tritt aus, wenn der Deckelverschluss ausrastet oder blockiert wird. Bitte nicht direkt in den unsichtbaren Laserstrahl blicken.



CLASS 1 LASER PRODUCT





Deutsch





Mini-chaîne stéréo & iPod-Dock Tech Line iCD21

Félicitations!

Avec cette mini-chaîne stéréo vous avez acquis un produit de qualité qui a été fabriqué avec le plus grand soin. A condition que vous le soigniez bien, il vous rendra de bons services pendant des années. Cependant, avant la première mise en marche, vous devez lire attentivement ce mode d'emploi et surtout prendre en compte les consignes de sécurité se trouvant à la fin du mode d'emploi.

Les personnes qui n'ont pas pris connaissance du contenu de ce mode d'emploi, ne sont pas autorisées à utiliser l'appareil.

TABLE DES MATIÈRES:

1. ELÉMENTS DE COMMANDE	Appareil	Page 22
	Télécommande	24
2. PRÉPARATION	Installer la chaîne	26
	Télécommande: placer les piles	26
	Raccordement électrique / interrupteur	26
	Réglage de l'heure / horloge	26
	Réglage de l'heure de réveil (timer)	27
3. MISE EN MARCHÉ	Allumer/Eteindre l'appareil	28
	Sélectionner la source de musique: Radio, iPod, CD, USB,SD-Card et AUX IN	28
	Régler le volume et le son	28
	Affichage et rétro-éclairage	28
	Fonctionnement de la radio	29
	Mémoriser un émetteur radio	29
	Démarrer/arrêter lecture CD	29
	Choisir le titre du CD	30
	Démarrer/arrêter la lecture du CD MP3	30
	Choisir le titre du CD MP3	30
	Choisir l'album du CD MP3	31
	Afficher les titres du CD MP3	31
	Informations sur MP3	31
	Lecture programmée CD	31
	Fonction de répétition (fonction REPEAT)	32
	Lecture aléatoire (RANDOM)	32
4. RACCORDEMENTS	Fonctions iPod	33
	Raccordement et lecture du lecteur MP3-Flash ou de la carte SD	35
	AUX IN; raccordement d'un appareil de lecture externe	36
	Raccorder écouteurs	36
5. Problèmes	Mauvais fonctionnement à cause de déchargements électrostatiques	36
6. INFORMATIONS GÉNÉRALES	Entretien et maintenance Compact Disc	37
7. Données techniques		37
8. ELIMINATION		37
9. CONSIGNES DE SÉCURITÉ		38







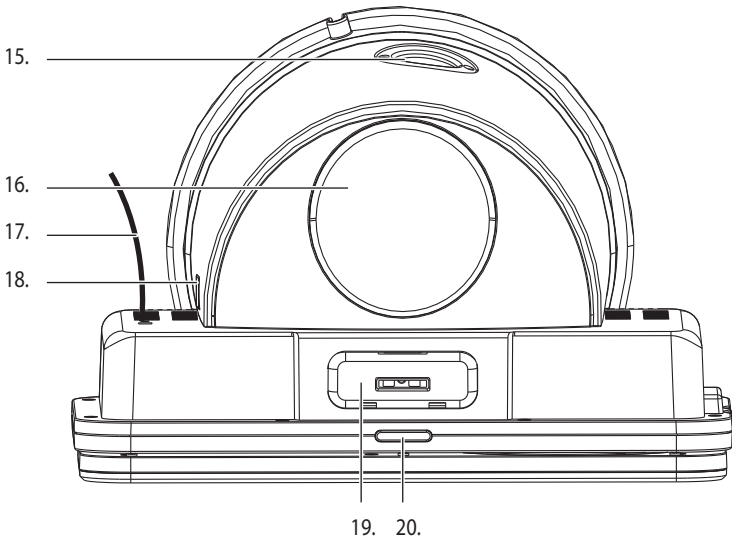
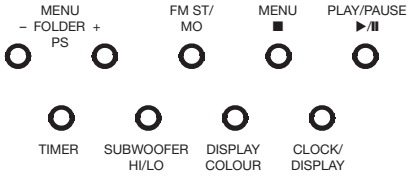
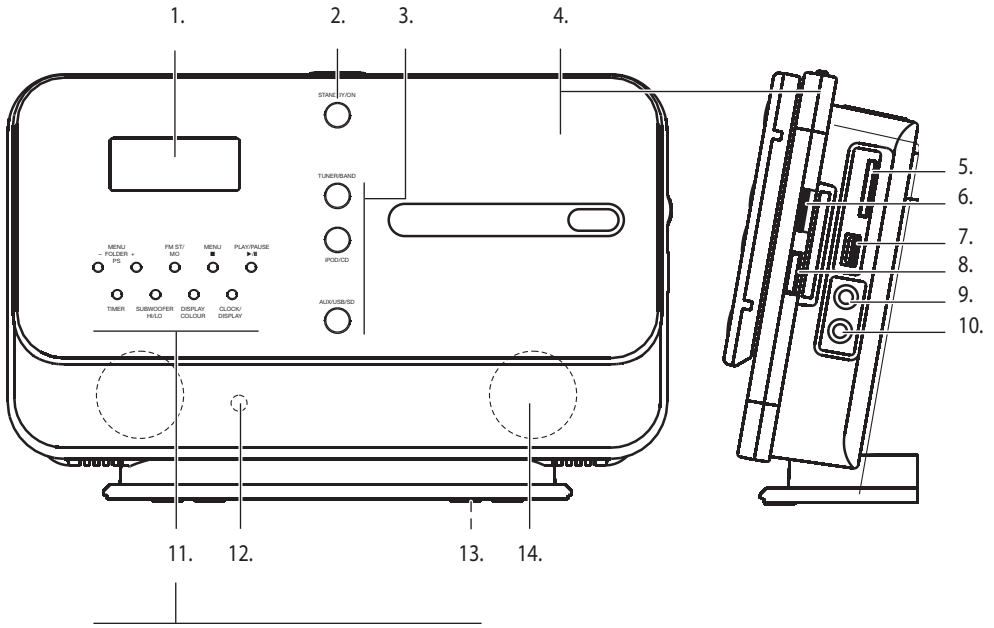

Français





ÉLÉMENTS DE COMMANDE

Vue avant /côté gauche:

1. Affichage
2. STANDBY / ON
3. TUNER / BAND
iPOD / CD
AUX / USB / SD
allumer radio / commuter FM/OM
sélectionner iPod ou CD
sélectionner AUX (source externe), USB ou carte SD
4. Porte CD motorisée
5. Fente pour cartes SD
6. VOL / TUNE / SKIP régler volume, émetteur et titre précédent
7. USB prise USB pour lecteur Flash-MP3
8. JOGMODE sélection du fonctionnement du bouton de réglage (6.)
9. AUX IN prise pour appareil externe (ex. lecteur de cassettes)
10.  prise écouteurs
11. MENU / FOLDER / PS
FM ST/MO
MENU 
PLAY PAUSE  / 
TIMER
SUBWOOFER HI/LO
DISPLAY COLOR
CLOCK/DISPLAY
parcourir menu, classeur, mémoire de programmes
commuter mono/stéréo
touche menu et stop
touche lecture et pause
touche timer
renforcer/baisser les basses
changer couleur écran
commuter réglage heure/écran
12. Récepteur télécommande
13. Piles auxiliaires (2 x LR3/AAA)
14. Haut-parleur

Français

Vue de l'arrière et dessous:

15. Sortie Subwoofer
16. Subwoofer (= basse) haut-parleur
17. Antenne FM
18. Interrupteur «ON» = allumé
19. Dock iPod
20. OPEN/CLOSE ouvrir /fermer logement CD (ne fonctionne que lorsque CD sélectionné)





Français

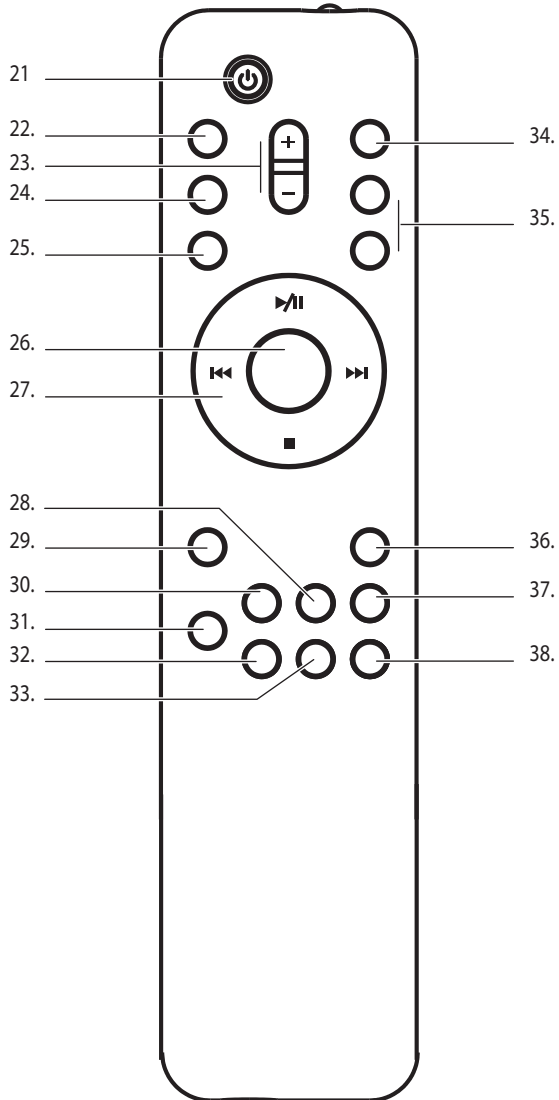



ÉLÉMENTS DE COMMANDE

Télécommande:

- | | |
|------------------------------|---|
| 21. STAND BY | marche/standby |
| 22. iPod/CD | iPod/CD |
| 23. iPOD / CD | sélectionner iPod ou CD |
| 24. TUNER / BAND | allumer radio / commutation FM/OM |
| 25. AUX / USB / SD | sélectionner AUX (source externe), USB ou carte SD |
| 26. SELECT/REPLAY | touche de sélection/fonction répétition |
| 27. ► / ■■ PLAY/PAUSE | touche lecture et pause |
| ■ | touche stop |
| ► / ■■ | touche lecture et pause |
| ■◀◀ | CD/MP3: répéter morceau (appuyer brièvement), recul rapide (tenir enfoncée)
radio: recherche vers le bas |
| ▶▶■ | CD/MP3: morceau suivant (appuyer brièvement) / avance rapide
radio: recherche vers le haut |
| 28. SLEEP | fonction endormissement |
| 29. PROGRAMM | touche programmation |
| 30. INTRO | fonction démarrage lecture (morceau joué pendant 10 secondes) |
| 31. CLOCK/DISPLAY | commuter réglage heure/écran |
| 32. EQ | réglage égalizer (= son) |
| 33. X-BASS | réglage Extra-Bass |
| 34. OPEN/CLOSE | ouvrir /fermer logement CD (ne fonctionne que lorsque CD sélectionné) |
| 35. PS /
FOLDER /
MENU | sélection émetteur radio mémorisé (radio:)
parcourir classeur (MP3)
parcourir menu (iPod:) |
| 36. RANDOM | lecture aléatoire (CD/MP3) |
| 37. TIMER | réglage timer |
| 38. MUTE | son muet (allumer/couper le son) |



PRÉPARATION

Consignes de sécurité

- Veuillez lire avant la mise en service les consignes de sécurité à la page 38.

Installer la chaîne

- Poser la chaîne sur un support stable. Veuillez respecter les consignes de sécurité se trouvant sur la page 38.
- Veillez à ce qu'il y ait au moins 15 cm d'espace libre au-dessus de la chaîne pour permettre l'ouverture de la porte motorisée du logement CD.

Français

Télécommande: placer les piles

- Faire glisser le couvercle vers le bas (à l'arrière) et l'enlever. Mettre deux piles de 1.5V (dim. LR3 / AAA; non fournies). Respecter la polarité (voir symboles dans logement à piles)!
- Remettre le couvercle du logement à piles, il doit s'encaster.

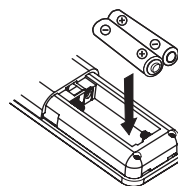

Raccordement électrique / interrupteur

- Brancher l'appareil à une prise de courant (230 V) (vérifier que la tension de réseau est conforme à celle indiquée sur la plaquette signalétique).
- Mettre l'interrupteur (situé sur côté gauche) sur «ON» (=marche).
- En cas de non-utilisation prolongée, p. ex. pendant les vacances, il faut toujours éteindre l'appareil à l'aide de l'interrupteur et le débrancher (économie d'énergie).
- Ouvrir le couvercle du logement à piles (13) situé en-dessous. Mettre deux piles de 1.5 V (dim. LR3/AAA; non fournies avec l'appareil). Respecter la polarité (voir symboles dans le logement à piles)!
- Refermer le couvercle.
- Les piles garantissent un affichage correct de l'heure même en cas d'une coupure de courant .

Régler l'horloge / régler l'heure

L'heure s'affiche sur l'écran LCD (1) et doit être réglée lors de la première mise en service.

Lorsqu'il n'y a pas de piles auxiliaires (voir paragraphe précédent), il faudra, en cas d'une coupure de courant, la régler à nouveau.

- Pour régler l'heure, éteindre l'appareil avec la touche STANDBY/ON.
- Maintenir la touche «CLOCK / DISPLAY» (11./31.) enfoncée pendant 3 secondes. 12 HOURS clignote sur l'écran
- Avec la touche ◀◀◀ ou ▶▶▶ (6./27.) choisir entre affichage 24 ou 12 heures et confirmer avec la touche «CLOCK / DISPLAY» (11./31.). 00:00 s'affiche (les deux premiers chiffres clignent).
- Avec la touche ◀◀◀- ou ▶▶▶ (6./27.) régler l'heure et confirmer avec la touche «CLOCK / DISPLAY» (11./31.). Par ex. 20:00 s'affiche (les deux derniers chiffres clignent).
- Avec la touche ◀◀◀- ou ▶▶▶ (6./27.) régler les minutes et confirmer avec la touche «CLOCK / DISPLAY» (11./31.). L'heure réglée s'affiche, par ex. 20:15.

Remarque

- les numéros des touches sur l'appareil /télécommande sont indiqués entre parenthèses





Réglage de l'heure de réveil (timer)

Grâce au timer, la mini-chaîne peut s'allumer et s'éteindre automatiquement. Si l'appareil n'est pas équipé de piles (voir partie «Raccordement électrique» à la page 26), l'heure de réveil est effacée lors d'une coupure de courant.

- Eteindre l'appareil en cliquant sur la touche STANDBY/ON.
- Appuyer 2 secondes sur la touche «TIMER» (11./37.) de la télécommande pour régler l'heure de réveil. Sur l'écran apparaît 00 et 00:00 (les deux premiers chiffres clignotent).
- Régler l'heure avec la touche ◀◀◀ ou ▶▶▶ (6./27.). Confirmer en cliquant la touche «TIMER» (11./37.) de la télécommande. Sur l'écran apparaît par ex. 05:00 (les deux derniers chiffres clignotent).
- Régler les minutes avec la touche ◀◀◀ ou ▶▶▶ (6./27.) et confirmer avec la touche «TIMER» (11./37.). Sur l'écran apparaît l'heure réglée, par ex. 05:15. Sur l'écran apparaît 0FF et 00:00 (les deux premiers chiffres clignotent).
- Régler l'heure de mise hors marche avec la touche ◀◀◀ ou ▶▶▶ (6./27.). Confirmer avec la touche «TIMER» (11./37.) de la télécommande. Sur l'écran apparaît par ex. 07:00 (les deux derniers chiffres clignotent).
- Régler les minutes avec la touche ◀◀◀ ou ▶▶▶ (6./27.) et confirmer avec la touche «TIMER» (11./37.) de la télécommande. Sur l'écran apparaît TUNER.
- Sélectionner le mode désiré (iPod, CD, TUNER = radio, USB ou carte SD) avec la touche ◀◀◀ ou ▶▶▶ (6./27.) et confirmer avec la touche «TIMER» (11./37.) de la télécommande. L'heure et le symbole de l'horloge s'affichent
- L'appareil s'allume à l'heure programmée et démarre la lecture d'un CD, iPod, USB, carte SD ou la station radio écoutée en dernier. La chaîne hi-fi s'éteint à l'heure programmée. Ce programme horaire se répète chaque jour. On peut éteindre l'appareil à tout instant en appuyant sur la touche STANDBY/ON
- On peut éteindre la fonction timer en appuyant sur la touche «TIMER» (11./37.) . Le symbole de l'horloge  disparaît. La programmation reste en mémoire et peut être activée à nouveau en cliquant sur la touche «TIMER» (le symbole de l'horloge s'allume à nouveau).

Remarque:

- Si pendant 5 secondes on n'appuie sur aucune touche, l'appareil quitte automatiquement le mode de programmation.





MISE EN MARCHÉ

Allumer/éteindre l'appareil

- Allumer l'appareil en appuyant sur la touche «STANDBY/ON». L'appareil s'allume sur la fonction choisie lors de la dernière utilisation, par exemple, radio.
- En appuyant une nouvelle fois sur la touche «STANDBY/ON» on éteint l'appareil. L'éclairage de l'écran s'éteint et l'heure s'affiche, par ex. 20:15.

Sélectionner la source de musique: Radio, iPod, CD, USB, SD-Card et AUX IN

- On peut sélectionner la source sonore avec les trois touches de l'appareil ou à l'aide de la télécommande:
 - **TUNER/ BAND** fonction radio et commutation FM/ OM
 - **iPod/CD** fonction iPod ou CD
 - **AUX/USB/CARD** **AUX**: lecture à partir d'appareils externes (ex. lecteur cassettes), connectés à la prise «AUX IN» (9.)
USB: lecteur MP3 à partir de la prise USB (7.) (dès que lecteur branché)
CARD: lecteur MP3 à partir de la carte SD (dans fente 5.)
- L'appareil mémorise le dernier mode de fonctionnement lorsqu'on l'éteint et lorsqu'on le rallume, il retourne automatiquement sur ce même mode de fonctionnement, par exemple radio.

Français

Régler le volume et le son

- On peut régler le volume directement sur l'appareil ou avec la télécommande
 - tourner le bouton de réglage (6) situé sur le côté droit de l'appareil
 - ou appuyer sur la touche «VOLUME +/-», (23) de la télécommande
- Le volume est mémorisé et l'appareil fonctionne à ce même volume lorsqu'on le rallume.
- Avec la touche «MUTE» (38. sur la télécommande), le son est coupé, par ex. pendant une conversation téléphonique. En appuyant une nouvelle fois sur la touche le son est réactivé.
- En appuyant de manière répétée sur la touche «EQ» (32) (=Equalizer), on active les différents programmes de son pré-réglés: FLAT (=neutre), CLASSIC, ROCK, POP et JAZZ
- En appuyant de façon répétée sur la touche «SUBWOOFER HI/LO» (11) on peut renforcer ou diminuer les basses du haut parleur supplémentaire (subwoofer): «High» = plus fortes, «Low» = plus basses
- En appuyant sur la touche «X-Bass» (33) on peut encore renforcer les basses (le symbole «X-Bass» s'affiche)

Affichage et couleur du rétro-éclairage

- La couleur du rétro-éclairage de l'écran LCD change toute seule.
- Il est aussi possible de choisir une couleur qui restera de façon durable. Dès que la couleur désirée s'affiche, la sélectionner avec la touche «DISPLAY COLOUR» (11.). En appuyant à nouveau sur cette touche on retourne aux couleurs changeantes.
- La luminosité de l'écran s'adapte automatiquement à la luminosité de la pièce





Fonctionnement de la radio

- Allumer l'appareil avec la touche «STANDBY/ON».
- Pour allumer la radio, appuyer sur la touche «TUNER/BAND» (11./24.). Appuyer de façon répétée sur la touche pour sélectionner la gamme de fréquences souhaitée («FM» pour OUC ou «MW» pour ondes moyennes).
- On peut améliorer la réception FM en orientant l'antenne à OUC (24.).
- Maintenir la touche «◀◀◀»- ou «▶▶▶» (27.) enfoncée pendant 2 secondes pour démarrer la recherche de la fréquence optimale de réception. Dès qu'un émetteur est trouvé, la recherche s'arrête et on entend cette station de radio. La fréquence s'affiche sur l'écran, par ex. Fm 103.50. Avec les émetteurs stéréo le symbole ((ST)) apparaît en haut à droite. Si la réception est faible, cela peut grésiller. Dans ce cas passez en mode MONO (appuyer sur la touche «FM ST/MO» (11.)).
- En maintenant à nouveau la touche «◀◀◀» ou «▶▶▶» (6./27.) enfoncée, la recherche d'un émetteur redémarre.
- En appuyant brièvement sur la touche «◀◀◀» ou «▶▶▶» (6./27.) il est possible de régler l'émetteur de manière progressive (alternative: on peut aussi appuyer sur la touche «JOGMODE» (8.), située sur le côté droit, jusqu'à ce que «TUNING» s'affiche. Régler la fréquence à l'aide du bouton (6.) qui est sur le côté)

Mémoriser un émetteur radio

- Chercher l'émetteur.
- Appuyer brièvement sur «PROGRAMM» (31.). La première place de mémoire libre, par exemple 01 clignote sur l'écran
- Choisir la place de mémoire souhaitée, par ex. 05 avec les deux touches «PS/FI/MENU» (35.) sur la télécommande et confirmer avec la touche «PROGRAMM» (31.). L'émetteur est mémorisé.
- Pour mémoriser d'autres émetteurs, répéter la procédure. Il est possible de mémoriser jusqu'à 30 émetteurs (10 en ondes moyennes).
- Avec les deux touches «Preset ◀» ou «▶» il est possible de parcourir la mémoire pour écouter l'émetteur souhaité.

Démarrer/arrêter lecture CD

- Allumer l'appareil avec la touche «STANDBY/ON».
- Allumer la fonction iPod ou CD à l'aide de la touche «iPod/CD» (3./23.). Commuter sur CD ou iPod en appuyant de façon répétée sur la touche
- Ouvrir le compartiment CD avec la touche «OPEN/CLOSE» (20.) (la touche ne fonctionne que si l'appareil est réglé sur la fonction CD)
- Lors de la première mise en service, sortir le carton de protection de la boîte.
Conseil: gardez celui-ci pour un transport ultérieur (p. ex. pour un déménagement).
- Mettre le CD (écriture vers le haut). Il est également possible de lire les minis CD d'un diamètre de 8 cm.
- Fermer le compartiment CD avec la touche «OPEN/CLOSE»
- Démarrer la lecture avec la touche PLAY/Pause ▶▶. Les données du CD sont lues et «READING» s'affiche tout d'abord sur l'écran LCD. Puis la lecture du CD commence (puis le nombre de morceaux et la durée s'affichent).
- Le lecteur CD continue jusqu'à la fin du CD et s'arrête automatiquement à la fin.
- Avec la touche PLAY/PAUSE ▶▶ interrompre la lecture. En appuyant une nouvelle fois la lecture reprend de nouveau.
- Arrêter la lecture avec la touche Stop ■.
- Ouvrir le compartiment CD avec la touche «OPEN/CLOSE» afin de sortir le CD.



**Recommandations:**

- ne jamais ouvrir/fermer le logement CD avec la main, cela endommagerait le mécanisme
- TV, portables, etc., peuvent créer des parasites. Dans ce cas, éloignez-les de l'appareil
- Des CD enregistrés par vos soins ne peuvent être lus que s'ils ont été «finalisés» dans le PC.
- Lorsque l'ESP (Electronic Shock Protection – programme électronique de stabilisation) est allumé, «ESP» clignote d'abord pendant quelques secondes, puis reste allumé.
- Veuillez lire attentivement les informations sur les CD à la page 36.

Choisir le titre du CD

- En appuyant une fois sur la touche **◀◀** on peut répéter la lecture du morceau. En appuyant de manière répétée, il est possible d'accéder aux titres précédents.
- Avec la touche **▶▶** il est possible d'accéder aux titres suivants.
- Lorsqu'on maintient la pression sur les touches **◀◀** ou **▶▶** le défilement arrière ou avant est plus rapide. Pendant le défilement arrière/avant rapide, le son est baissé.
- Alternative: on peut aussi appuyer sur la touche «JOGMODE» (8.) située sur le côté droit («TRACK». s'affiche) Sélectionner le titre désiré à l'aide du bouton situé sur le côté (6.). Démarrer la lecture à l'aide de la touche PLAY/PAUSE **▶||**

Démarrer/arrêter la lecture du CD MP3

- Allumer l'appareil avec la touche «STANDBY/ON».
- Allumer la fonction iPod ou CD à l'aide de la touche «iPod/CD» (3./23.). Commuter sur CD ou iPod en appuyant de façon répétée sur la touche
- Ouvrir le compartiment CD avec la touche «OPEN/CLOSE».
- Lors de la première mise en service, sortir le carton de protection de la boîte. Conservez celui-ci pour un transport ultérieur (p. ex. déménagement).
- Mettre le CD (écriture vers le haut). Il est aussi possible de lire les minis CD d'un diamètre de 8 cm.
- Fermer le compartiment du CD avec la touche «OPEN/CLOSE».
- Démarrer la lecture avec la touche PLAY/Pause **▶||**. Le CD est lu et sur l'écran LCD apparaît d'abord «RER-□□□□». Puis la lecture du CD commence (sur l'écran «MP3» apparaît en haut à gauche, en bas à gauche le numéro du morceau et à droite la durée).
- Le CD est lu en entier et à la fin, la lecture s'arrête automatiquement.
- Interrompt la lecture avec la touche PLAY/Pause **▶||**. Reprendre la lecture en appuyant à nouveau sur a touche.
- Arrêter la lecture avec la touche Stop **■**.
- Ouvrir le compartiment du CD avec la touche «OPEN/CLOSE» pour sortir le CD.

Choisir le titre du CD MP3

- En appuyant une fois sur la touche **◀◀** on peut répéter la lecture du morceau. En appuyant de manière répétée, il est possible d'accéder aux titres précédents.
- Avec la touche **▶▶** il est possible d'accéder aux titres suivants.
- Lorsque on maintient la pression sur la touche **◀◀** ou **▶▶**, le défilement en avant ou le défilement en arrière est plus rapide. Pendant le défilement en arrière/avant rapide, le son est coupé.
- Alternative. on peut aussi appuyer sur la touche «JOGMODE» (8.) située sur le côté droit («TRACK». s'affiche) Sélectionner le titre désiré à l'aide du bouton situé sur le côté (6.). Démarrer la lecture à l'aide de la touche PLAY/PAUSE **▶||**





Choisir l'album du CD MP3

- Avec les CD MP3, on peut choisir l'album à l'aide des touches «PS/FI/MENU» (35.) sur la télécommande. Un album peut contenir 36 titres maximum.
- Alternative: on peut aussi appuyer de façon répétée sur la touche «JOGMODE» (8.) située sur le côté droit jusqu'à ce que «FOLDER» s'affiche. Sélectionner l'ALBUM désiré à l'aide du bouton situé sur le côté (6.). Démarrer la lecture à l'aide de la touche PLAY/PAUSE ►||

Afficher les titres du CD MP3

- Avec les CD MP3 il est possible, à condition qu'ils soient enregistrés sur le CD, de visualiser les titres
- Si pendant la lecture, on appuie brièvement sur la touche «CLOCK/DISPLAY» (11/31.), le titre, le nom de l'artiste et de l'album défilent sur l'écran. En appuyant encore une fois brièvement sur la touche l'affichage s'arrête et la durée s'affiche à nouveau.

Informations sur MP3

- MP3 (MPEG 2, layer 3) est un format de données sonores pour titres musicaux en format MP3. Celui-ci est très compressé et a besoin de beaucoup moins de mémoire libre, comparé aux titres CD audio «normaux».
- Les CD MP3 permettent un temps d'enregistrement nettement plus long que les 74 minutes d'un CD audio conventionnel. Le temps d'enregistrement exact dépend du taux de compression du titre musical. Le taux de compression est indiqué en «Kbps» (kilobits par seconde) par ex. «128 kbps». Plus ce chiffre est élevé, plus la qualité de son est bonne et plus grand sera le fichier MP3. Par contre, le temps d'enregistrement sera plus court. Normalement, un taux de compression de 128 kbps permet d'enregistrer 250 à 300 minutes sur un CD-R.
- Des titres musicaux en format MP3 peuvent être mémorisés avec des informations textuelles qui sont des éléments du fichier. Titres et noms d'artiste peuvent être mémorisés. L'appareil est ensuite capable de les afficher
- Les titres MP3 peuvent être téléchargés sur internet (prière de respecter les dispositions sur le copyright) ou convertis à l'aide de logiciels spéciaux sur PC/MAC.

Lecture programmée du CD

60 titres peuvent être mémorisés dans un ordre choisi.

- Insérer le CD. Au cas où celui-ci serait déjà inséré, cliquer sur la touche Stop ■ Lecture (11./27.).

1. Programmer et lire les CD audio «normaux»

- Cliquer sur la touche de programmation «PROGRAMM» (29.) pour activer la fonction de programmation. Sur l'écran s'affichent «MEMORY» et «P-01» pour la première place mémoire.
- Sélectionner le premier titre avec la touche ◀◀ ou ▶▶ (12./15.) et confirmer avec la touche «PROGRAMM» (29.). Sur l'écran s'affiche «02» pour la seconde place mémoire.
- Sélectionner le morceau suivant avec la touche ◀◀ ou ▶▶ (6./27.) et confirmer avec la touche «PROGRAMM» (29.). Sur l'écran s'affiche «03» pour la troisième place mémoire.
- Répéter le processus jusqu'à ce que tous les titres sélectionnés soient mémorisés.
- Démarrer la lecture du programme en cliquant sur la touche PLAY/PAUSE. ►|| Le CD est lu et on entend le premier titre programmé (le numéro et la durée du morceau s'affichent sur l'écran).
- La touche ◀◀ ou ▶▶ (6./27.) permet d'aller au titre précédent ou au titre suivant.
- Arrêter la lecture du programme en cliquant sur la touche Stop ■. Effacer la programmation en appuyant à nouveau sur la touche Stop («Memory» disparaît).





2. Programmer et lire les CD MP3

- Cliquer sur la touche de programmation «PROGRAMM» (29.) pour activer la fonction de programmation. Sur l'écran s'affichent «MEMORY», le symbole du classeur  et «001» pour la première place mémoire.
- Sélectionner l'album à l'aide de la touche «PS/FI/MENU» (35.). Sur l'écran clignote maintenant le numéro de l'album, ex «003».
- Sélectionner le titre en cliquant la touche **◀◀** ou **▶▶** (6./27.) et confirmer avec la touche «PROGRAMM» (29.). Sur l'écran s'affiche «P-02» pour la seconde place mémoire.
- Répéter le processus jusqu'à ce que tous les titres sélectionnés soient mémorisés.
- Démarrer la lecture du programme en cliquant la touche PLAY/PAUSE **▶▶**. Le CD est lu et on entend le premier titre programmé (le numéro et la durée du morceau s'affichent sur l'écran).
- La touche **◀◀** ou **▶▶** (6./27.) permet d'aller au titre précédent ou au titre suivant.
- Arrêter la lecture du programme en cliquant sur la touche STOP **■**. Effacer la programmation en appuyant à nouveau sur la touche Stop («Memory» disparaît)

Fonction de répétition (REPEAT)

A l'aide de la fonction de répétition, il est possible de répéter un morceau, un CD, un album ou un programme.

1. Répétition d'un CD ou d'un programme

- Cliquer 1x sur la touche «REPEAT» (26) de la télécommande pour répéter le morceau (sur l'écran apparaît «REPEAT»).
- Cliquer 2x sur la touche «REPEAT» de la télécommande pour répéter le CD (sur l'écran apparaît «REPEAT» et «CD»).
- Pour éteindre la fonction de répétition et de sélection aléatoire, cliquer plusieurs fois sur la touche «REPEAT» de la télécommande, jusqu'à ce que l'indication «REPEAT» disparaisse.

2. Répétition d'un CD MP3 ou d'un programme

- Cliquer 1x sur la touche «REPEAT» de la télécommande pour répéter le morceau (sur l'écran apparaît «REPEAT»).
- Cliquer 2x sur la touche «REPEAT» de la télécommande pour répéter l'album (sur l'écran apparaît «» et «REPEAT»).
- Cliquer 3x sur la touche «REPEAT» de la télécommande pour répéter le CD (sur l'écran apparaît «REPEAT» et «CD»).
- Pour éteindre la fonction de répétition et de sélection aléatoire, cliquer plusieurs fois sur la touche «REPEAT» jusqu'à ce que l'indication «REPEAT» disparaisse.

Lecture aléatoire (RANDOM)

Dans le cas de la sélection aléatoire, les titres d'un CD seront lus dans un ordre aléatoire.

- Cliquer sur la touche «RANDOM» (36) de la télécommande pour démarrer la sélection aléatoire (sur l'écran apparaît «RANDOM»).
- On désactive la sélection aléatoire en cliquant à nouveau sur la touche «RANDOM» de la télécommande.





RACCORDEMENTS

Raccordement de l'iPod

Il est possible de brancher un iPod*) à la radio/lecteur CD pour entendre la musique. La commande de l'iPod peut s'effectuer de trois façons différentes: par l'iPod lui-même, à travers l'appareil de base (avec les touches commande (11.)) ou à l'aide de la télécommande. Il est possible d'utiliser les iPod suivants:

- iPod de la 3^e, 4^e et 5^e génération, iPod Vidéo, iPod Photo, iPod Mini et iPod Nano (1^{ère} et 2^e génération).
- Avant la première utilisation, insérer l'«iPod Dock-Adapter» dans la station d'accueil (19.) (il s'encastre). Les «iPod Dock-Adapter» pour les différents iPod, sont disponibles en tant qu'accessoires Apple® et ne sont pas fournis avec l'appareil.

Recommandation: ne pas placer directement l'iPod dans la station d'accueil sans «iPod-Dock Adapter», car cela pourrait endommager les contacts de l'iPod et ceux de la station d'accueil (perte des droits de garantie).

- Enfoncer l'iPod à fond.

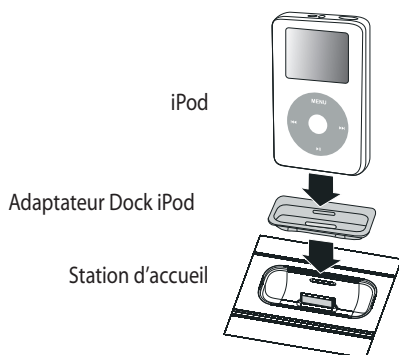

Démarrer / arrêter la lecture iPod

- Allumer l'appareil avec la touche «STANDBY/ON».
- Allumer la fonction iPod ou CD à l'aide de la touche «iPod/CD» (3./23.). Commuter sur CD ou iPod en appuyant de façon répétée sur la touche
- Démarrer la lecture à l'aide de la touche PLAY/PAUSE «▶||» (sur l'appareil ou sur la télécommande). Le titre lu s'affiche sur l'iPod.
- L'iPod lit tous les titres jusqu'à la fin de la liste ou de l'album (selon ce qui a été reproduit en dernier).
- Interrompt la lecture à l'aide de la touche PLAY/PAUSE «▶||». Appuyer à nouveau pour la redémarrer.
- Arrêter la lecture à l'aide de la touche Stop
- Avec la touche «MENU» (27.) (sur la télécommande) on peut retourner au menu principal de l'iPod.
- On peut parcourir vers le haut/vers le bas le menu de l'iPod avec les touches «MENU/FOLDER/PS» (11.) ou «PS/FOL/MENU» (35.) .
- Avec la touche «SELECT» (26.) sur la télécommande on peut sélectionner un élément du menu de l'iPod.
- On peut extraire l'iPod de l'appareil à tout instant.





Sélectionner la lecture d'un titre sur l'iPod

- En appuyant une fois sur la touche «⏮» il est possible de relire le titre qui vient d'être lu. En appuyant de façon répétée on peut retourner à un des titres précédents.
- Avec la touche «⏭» on peut aller à un titre suivant.
- En maintenant la touche «⏮» ou «⏭» enfoncée, on effectue une avance ou un recul rapide. Pendant l'avance ou le recul rapide le volume du son est bas.
- Avec la touche «MENU» sur la télécommande, on peut retourner à un niveau précédent du menu de l'iPod.

iPod et fonction réveil

- La fonction réveil (voir page 27) permet de se faire réveiller au moyen de l'iPod. Sélectionner la chanson avec laquelle vous désirez être réveillée et appuyer sur la touche stop.

Français

Fonction recharge

- Une fois l'iPod inséré, l'accumulateur se recharge automatiquement. Le symbole de recharge habituel s'affiche sur l'écran de l'iPod.

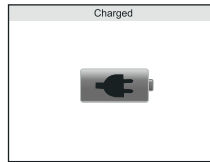
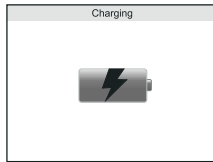

*) iPod est une marque déposée de Apple Inc.





Raccordement et lecture du lecteur MP3-Flash ou de la carte SD

Sur le côté droit de l'appareil, il est possible de raccorder un lecteur MP3 équipé d'une mémoire flash sur la prise USB (7). Il est possible de glisser une carte SD contenant des données MP3 dans la fente «SD CARD». (5)

- Raccorder le lecteur MP3 dans la prise USB ou insérer la carte SD dans la fente.
- Allumer l'appareil avec la touche STANDBY/ON
- Sélectionner la source sonore désirée à l'aide de la touche «AUX/USB/CARD» (3./25.)
- Le raccordement du lecteur MP3 ou de la carte SD s'effectue à travers la prise USB (par le lecteur de carte si carte SD). Après quelques secondes, l'album et le numéro du titre s'affichent.
- Démarrer la lecture en cliquant sur la touche PLAY/PAUSE ►|| («MP3», le numéro et la durée du morceau s'affichent sur l'écran).
- Interrompre la lecture en cliquant sur la touche PLAY/PAUSE ►||. Continuer la lecture en re cliquant sur la touche.
- Arrêter la lecture en cliquant sur la touche STOP ■
- Le titre actuel peut être répété en cliquant une seule fois sur la touche ◀◀. En cliquant plusieurs fois, il est possible d'accéder aux titres précédents.
- En cliquant sur la touche ▶▶◀◀ ou ▶▶, il est possible d'accéder aux titres suivants.
- Maintenir la touche ◀◀◀◀ ou ▶▶▶▶ enfoncée, pour une avance ou un recul rapide. Le son est alors coupé.
- Titres et albums peuvent être répétés avec les touches «REPEAT» et «RANDOM» de la télécommande ou lus de façon aléatoire, comme pour la lecture d'un CD (voir aussi page 32).

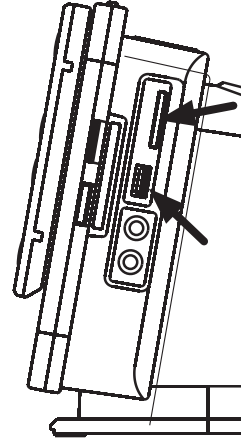

Français

Recommandations:

- Bien que la mini-chaîne réponde aux standards USB 1.1 et 2.0, il est possible que quelques lecteurs MP3 ne fonctionnent pas (non-respect des standards).
- Les lecteurs MP3 équipés d'un disque dur intégré ne fonctionnent pas.

Afficher les titres MP3

- Avec les données MP3, il est possible, à condition qu'ils soient mémorisés, de visualiser les titres
- Si pendant la lecture, on appuie brièvement sur la touche «CLOCK/DISPLAY» (11/31.), le titre, nom de l'artiste et de l'album défilent sur l'écran. En appuyant encore une fois brièvement sur la touche l'affichage s'arrête et la durée s'affiche à nouveau.





AUX IN; raccordement d'un appareil de lecture externe

Il est également possible de lire de la musique depuis un appareil de lecture externe (par ex. lecteur de cassette, lecteur MP3).

- Pour cela utiliser la prise AUX-IN (3,5 mm) située sur le côté droit
- Raccorder l'appareil de lecture externe.
- Sélectionner la prise «AUX» en appuyant de façon répétée sur la touche «AUX/USB/CARD» (3./25.)
- Démarrer la lecture de l'appareil externe

Raccordement des écouteurs

- En haut à droite de l'appareil se trouve la prise pour écouteurs (6.). On peut y brancher des écouteurs stéréo avec fiche jack (3.5 mm).
- Réduire le volume avant de raccorder les écouteurs.
- Une fois les écouteurs raccordés, les hauts-parleurs de l'appareil sont automatiquement éteints.
- Pour prévenir tout trouble auditif, ne pas trop monter le volume.
- Avant de débrancher les écouteurs, réduire absolument le volume.

PROBLÈMES

Italiano

- Des décharges électrostatiques peuvent engendrer des problèmes de fonctionnement. Pour les éliminer, débrancher l'appareil du réseau pendant quelques minutes (débrancher l'appareil et retirer les piles s'il y en a).
- Si cela ne produit pas l'effet escompté, on peut reporter l'appareil aux réglages de l'usine (= reset). Ainsi les réglages (y compris l'heure et la mémorisation des émetteurs) sont effacés:
- Eteindre l'appareil à l'aide l'interrupteur principal (18.) situé sur le côté gauche.
- Maintenir enfoncées en même temps, la touche Stop et la touche «STANDBY/ON» sur l'appareil, puis allumer l'appareil à l'aide de l'interrupteur. Après 5 secondes environ, «RESET» s'affiche, relâcher les touches





INFORMATIONS GÉNÉRALES

Soin et entretien

- Manipuler soigneusement les CD, les cassettes et le lecteur pour leur assurer une plus grande longévité.
- Nettoyer le corps de l'appareil avec un chiffon doux, propre et légèrement humide.
- Ne jamais utiliser de solvant, d'essence ou tout autre produit chimique fort, car ils pourraient endommager la surface de l'appareil.
- Important: aucun liquide ne doit pénétrer dans l'appareil.

Disques compacts/CD

- Tenir le disque par les bords et le sortir en appuyant légèrement sur la partie centrale de sa boîte.
- Ne pas toucher la face brillante du CD et ne pas tordre le CD.
- Insérer le CD dans le lecteur avec la face imprimée (label) vers le haut.
- Un CD sale ne peut pas être lu correctement. Si la surface enregistrée du disque est sale, l'essuyer soigneusement à l'aide d'un chiffon doux, du centre vers l'extérieur.
Attention: ne jamais utiliser de solvant pour nettoyer un CD (spray, dissolvants, essence, etc.).
- Remettre le CD dans sa boîte après utilisation pour éviter qu'il ne se déforme.
- Faire attention de ne pas rayer le CD en le posant.
- Ne pas exposer le CD directement au soleil, aux températures extrêmes et à une forte humidité.

Français

DONNÉES TECHNIQUES

Tension du réseau	230 V
Puissance de sortie	2 x 5 W et 1 x 10 W pour Subwoofer
Puissance	42 W
Piles (non livrées)	piles auxiliaires: 2x 1.5 V /dim. LR03 / AAA télécommande: 2x 1.5 V /dim. LR03 / AAA

ELIMINATION

- Tout appareil hors d'usage peut être éliminé gratuitement dans un point de vente pour une élimination conforme.
- Éliminez tout appareil défectueux et assurez-vous qu'il ne puisse plus être utilisé.
- Ne pas le jeter dans les ordures ménagères (protection de l'environnement!).





CONSIGNES DE SÉCURITÉ

Français

1. LIRE LE MODE D'EMPLOI – Veuillez lire les conseils d'utilisation et de sécurité avant de mettre l'appareil en marche.
2. CONSERVER LE MODE D'EMPLOI – Veuillez conserver les conseils d'utilisation et de sécurité pour pouvoir les consulter ultérieurement si besoin est.
3. RESPECTER LES AVERTISSEMENTS – Veuillez respecter les avertissements figurant sur l'appareil et dans le manuel d'utilisation.
4. SUIVRE LES INSTRUCTIONS – Veuillez suivre les conseils d'utilisation.
5. EAU ET HUMIDITÉ – Veuillez ne pas utiliser l'appareil à proximité d'un réservoir d'eau, par ex. : à côté d'une baignoire, d'un évier, d'un lavabo, d'une piscine ou dans une pièce très humide. RISQUE DE DECHARGE ELECTRIQUE s'il entre en contact avec l'eau. Dans ce cas, ne pas toucher l'appareil et le débrancher immédiatement.
6. VENTILATION – Veuillez installer l'appareil et veiller à ce qu'il bénéficie d'une ventilation suffisante et que les prises d'air ne soient pas couvertes. Ne jamais couvrir l'appareil, ne pas le mettre sur un lit, un canapé, un gros tapis ou toute autre surface de ce genre, susceptible d'obstruer les aérations, ni dans un lieu où la ventilation serait insuffisante, par ex. : sur une étagère ou dans un placard.
7. CHALEUR – Veuillez ne pas installer l'appareil à proximité d'une source de chaleur, par ex. : un radiateur, une sortie d'air chaud, un four ou tout autre objet diffusant de la chaleur (y compris les amplificateurs).
8. ALIMENTATION – Veuillez raccorder l'appareil au courant strictement en conformité avec les instructions figurant dans le manuel d'utilisation et sur l'appareil.
9. PROTECTION DU CORDON D'ALIMENTATION – Veuillez placer le cordon d'alimentation de façon à ce que personne ne risque de marcher dessus. Veiller à ce qu'aucun objet posé sur ou à côté de l'appareil ne risque de le débrancher. Veillez à ce que le cordon soit bien relié à l'appareil et à la prise de courant.
10. NETTOYAGE – Veuillez nettoyer l'appareil uniquement selon les recommandations du fabricant.
11. NON UTILISATION – Veuillez débrancher le cordon de la prise de courant et retirer les piles lorsque l'appareil reste inutilisé pendant une période prolongée.
12. INTRODUCTION D'UN CORPS ETRANGER OU D'UN LIQUIDE – Veuillez vous assurer qu'aucun objet et/ou liquide ne puisse pénétrer dans l'appareil par les ouvertures.
13. REPARATIONS – L'appareil doit être réparé par un spécialiste si:
 - le cordon d'alimentation ou la fiche secteur sont endommagés.
 - les objets ou des liquides ont pénétré dans l'appareil.
 - l'appareil a été exposé à la pluie ou s'il est tombé dans l'eau.
 - l'appareil est tombé ou si le corps a été endommagé.
 - l'appareil ne semble pas fonctionner correctement ou si ses performances sont sensiblement modifiées.
14. ENTRETIEN – Veuillez procéder à l'entretien de l'appareil comme indiqué dans le manuel d'utilisation. Toute autre intervention doit être effectuée par un spécialiste.





AVERTISSEMENT:

veuillez protéger l'appareil de la pluie et de l'humidité pour éviter tout risque d'incendie ou de décharge électrique.



Ces remarques figurent au bas, sur le côté ou au dos de l'appareil.

- Attention: pour éviter tout risque de décharge électrique, veuillez ne pas démonter le couvercle (ou l'arrière). Les réparations doivent être effectuées par un spécialiste.
- Le symbole de l'éclair avec une flèche dans un triangle équilatéral est destiné à alerter l'utilisateur de la présence d'une tension «dangereuse» non isolée dans l'enceinte du produit, tension de magnitude suffisante pour constituer un risque de choc électrique pour les personnes.
- Le point d'exclamation dans un triangle équilatéral est destiné à alerter l'utilisateur de la présence d'instructions importantes de fonctionnement et de maintenance (réparation) dans les documents accompagnant l'appareil.
- Avertissement concernant la projection d'eau: «veuillez vous assurer que l'appareil n'est pas exposé à des projections d'eau et qu'aucun objet rempli d'eau (par ex.: vase) n'est posé sur l'appareil.»
- Avertissement: «veuillez vous assurer que l'appareil bénéficie d'une ventilation suffisante lorsqu'il est en marche.»
- Un espace d'au moins 100 mm autour de l'appareil est nécessaire à la bonne ventilation de l'appareil.
- Ne posez pas d'objet chaud (par ex.: une bougie) sur l'appareil.
- Veuillez éliminer les piles usagées selon les règles. Ne jetez pas les piles dans le feu.

Français

SECURITE DES APPAREILS A LASER

- Cet appareil utilise un laser invisible. Pour éviter tout risque de blessure, l'ouverture et l'entretien de cet appareil sont strictement réservés aux spécialistes.
«ATTENTION: si cet appareil n'est pas utilisé conformément aux précautions d'usage mentionnées dans le manuel d'utilisation, la lumière dangereuse émise par le laser risque de se diffuser hors de l'appareil.»
- DANGER: la lumière invisible émise par le laser peut se diffuser hors de l'appareil si le couvercle de protection n'est pas fixé ou s'il est bloqué. Evitez absolument de regarder le rayon laser, même s'il n'est pas visible.



CLASS 1 LASER PRODUCT





Français





Micro-HiFi-System & iPod Tech Line iCD21

Congratulazioni!

Con questo Micro-HiFi-System avete acquistato un prodotto di qualità che è stato realizzato con la massima cura. Vi garantirà anni di ottime prestazioni, se viene gestito correttamente. Prima di mettere in funzione l'unità, vi preghiamo di leggere attentamente le presenti istruzioni d'uso e di osservare le indicazioni di sicurezza contenute alla fine di questo manuale.

L'apparecchio non deve essere utilizzato da persone che non conoscono questa istruzione d'uso.

INDICE:

1. ELEMENTI DI COMANDO	Apparecchio	Pagina 42
	Telecomando	44
2. OPERAZIONI PRELIMINARI	Posizionamento dell'unità	46
	Telecomando: inserire le batterie	46
	Collegamento alla rete elettrica / interruttore principale	46
	Orario/ impostazione dell'orologio	46
	Impostazione del timer	47
3. MESSA IN FUNZIONE	Accendere/ spegnere l'apparecchio	48
	Selezionare la fonte musicale: Radio, iPod, CD, USB, SD-Card e AUX IN	48
	Regolazione del volume e del tono	48
	Display e sfondo	48
	Modalità radio	48
	Memorizzare le stazioni radio	49
	Avvio della riproduzione di un CD/terminare la riproduzione	49
	Selezione dei brani sul CD	50
	Riproduzione di un MP3-CD/ terminare la riproduzione	50
	Selezione dei brani di un MP3-CD	50
	Selezione di un album su MP3-CD	50
	Visualizzazione dei titoli di un MP3-CD	51
	Informazioni su MP3	51
	Riproduzione programmata del CD	51
	Modalità di ripetizione (REPEAT)	52
	Ripetizione casuale (RANDOM)	52
4. ALLACCIAMENTI	Funzioni dell'iPod	53
	Collegamento e riproduzione di un lettore MP3-Flash-Player oppure di una scheda di memoria SD	55
	AUX IN; collegamento ad un apparecchio di riproduzione esterno	56
	Collegare le cuffie	56
5. MALFUNZIONAMENTI	Malfunzionamento dovuto a scariche elettrostatiche	56
6. INFORMAZIONI GENERALI	Pulizia e manutenzione, Compact disc	57
7. SPECIFICHE TECNICHE		57
8. SMALTIMENTO		57
9. AVVERTENZE DI SICUREZZA		58



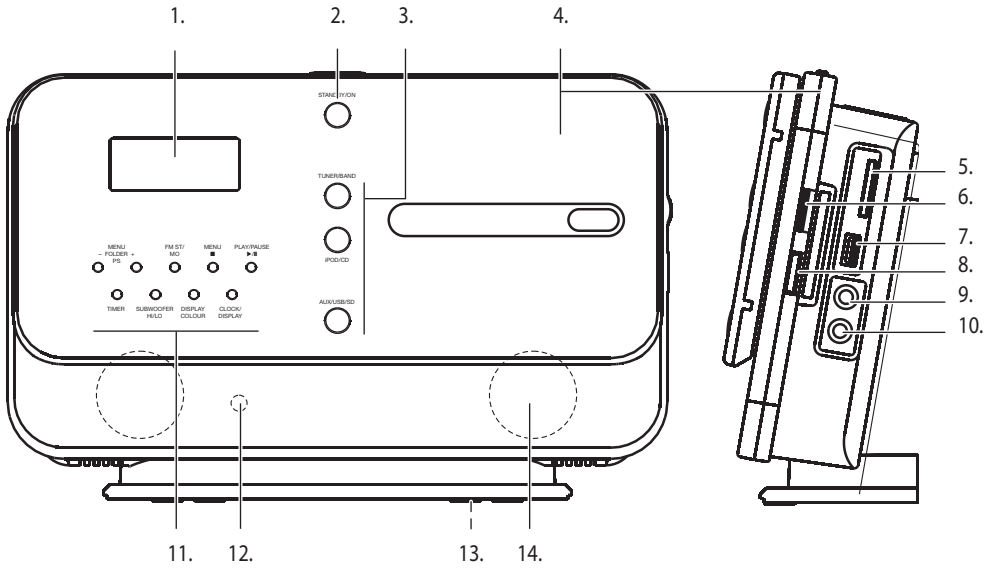

Italiano

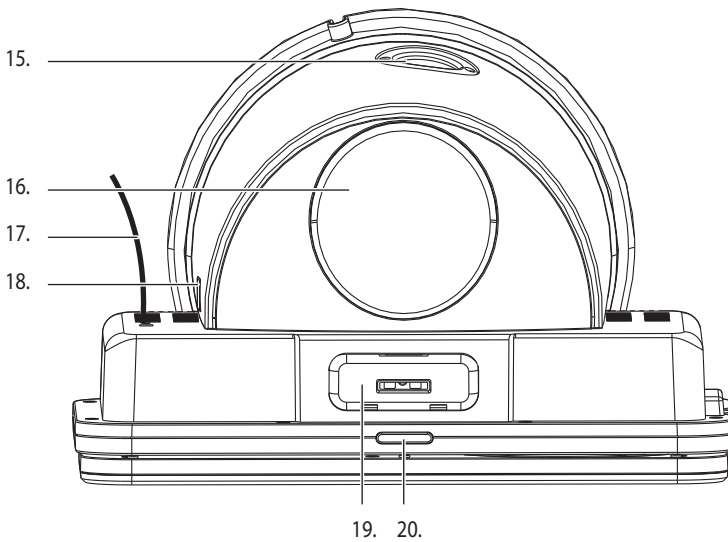
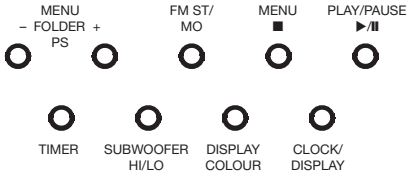



ELEMENTI DI COMANDO

Pannello frontale e lato sinistro:

1. Display
2. STANDBY / ON
3. TUNER / BAND
iPOD / CD
AUX / USB / SD
Accensione radio / commutazione UKW/MW
Commutazione iPod o CD
Commutazione AUX (fonte esterna), USB o riproduzione scheda SD
4. Vano CD motorizzato
5. Slot per schede SD
6. VOL / TUNE / SKIP
Regolatore volume, impostazione emittente e ricerca di brani
7. USB
Preso USB per connessione lettore MP3 Flash
8. JOGMODE
Selezionare il modo di funzionamento mediante il regolatore (6)
9. AUX IN
Collegamento ad un apparecchio di riproduzione esterno
(ad es. cassetta)
10.  Presa per cuffie
11. MENU / FOLDER / PS
FM ST/MO
MENU ■
PLAY PAUSE ► / ■■
TIMER
SUBWOOFER HI/LO
DISPLAY COLOR
CLOCK/DISPLAY
Scorrere tra i menu, le cartelle e tra le posizioni programmabili
Commutazione modalità stereo / mono
Tasto menu e tasto stop
Tasto di riproduzione e pausa
Tasto timer
Riproduzione dei bassi forte/debole
Cambiare il colore del display
Visualizzazione orologio / commutare display (ad es. su orologio)
12. Ricevitori per il telecomando
13. Vano batteria per batterie di supporto (2 x LR3/AAA)
14. Altoparlanti

Italiano

Pannello posteriore e lato inferiore:

15. Uscita subwoofer
16. Altoparlante subwoofer (= bassi)
17. Antenna UKW
18. Interruttore principale «ON» = acceso
19. iPod-Dock
20. OPEN/CLOSE
Apertura / chiusura del++ vano CD (funziona solo se è stato selezionato CD)





Italiano

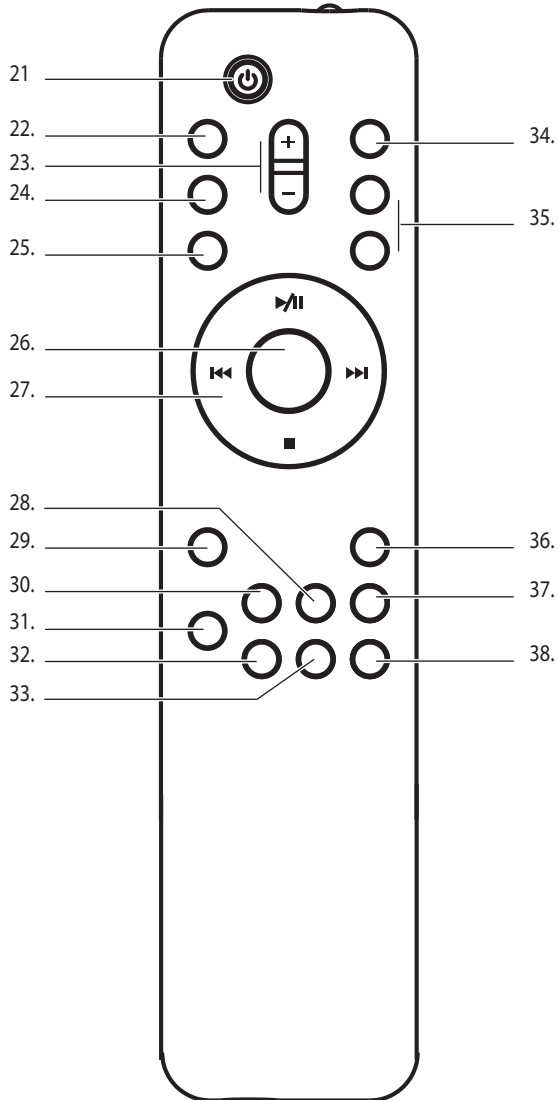



ELEMENTI DI COMANDO

Telecomando:

- | | |
|------------------------------|--|
| 21. STAND BY | Tasto di accensione / standby |
| 22. iPod/CD | iPod/CD |
| 23. IPOD / CD | Selezionare iPod o CD |
| 24. TUNER / BAND | Accensione radio / commutazione UKW/MW |
| 25. AUX / USB / SD | Commutazione AUX (fonte esterna), USB o riproduzione scheda SD |
| 26. SELECT/REPLAY | Tasto di selezione/ripetizione |
| 27. ► / ■■ PLAY/PAUSE | Tasto di riproduzione e pausa |
| ■ | Stato Stop |
| ► / ■■ | Tasto di riproduzione e pausa |
| ■◀◀ | CD/MP3: ripetizione del brano (premere brevemente), indietro veloce (tenere premuto) |
| | Radio: processo di ricerca all'indietro (radio) |
| ▶▶■ | CD/MP3: brano seguente (premere brevemente) / avanti veloce |
| | Radio: processo di ricerca avanti (Radio) |
| 28. SLEEP | Tasto impostazione della funzione sleep |
| 29. PROGRAMM | Taso di programmazione |
| 30. INTRO | Tasto funzione ascolto canzoni (la parte iniziale di ogni brano viene riprodotta per 10 secondi) |
| 31. CLOCK/DISPLAY | Visualizzazione orologio / commutare display (ad es. su orologio) |
| 32. EQ | Impostazione equalizzatore (= toni) |
| 33. X-BASS | Tasto per accentuare i toni bassi |
| 34. OPEN/CLOSE | Apertura / chiusura del vano CD (funziona solo se è stato selezionato CD) |
| 35. PS /
FOLDER /
MENU | Selezione delle stazioni radio memorizzate (radio:)
Scorrere tra le cartelle (MP3)
Scorrere tra i menu |
| 36. RANDOM | Tasto riproduzione casuale (CD/MP3) |
| 37. TIMER | Tasto impostazione del timer |
| 38. MUTE | Tasto Mute (per attivare e disattivare l'audio) |



OPERAZIONI PRELIMINARI

Indicazioni di sicurezza

- Osservate per favore le avvertenze di sicurezza a pagina 58 prima della messa in funzione.

Posizionamento dell'unità

- Posizionare l'impianto su un supporto stabile. Osservare per favore le avvertenze di sicurezza a pagina 58.
- Osservare che ci siano almeno 15 cm di spazio libero per l'apertura vano CD motorizzata.

Telecomando: inserire le batterie

- Spingere verso il basso e rimuovere il coperchio del vano batterie (sul lato posteriore). Inserire due pile (Tipo LR3 / AAA; non in dotazione). Rispettare la polarità (vedi indicazioni nel comparto pile)!
- Spingere di nuovo il coperchio dal basso sul telecomando finché non scatta in posizione.

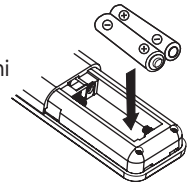

Collegamento alla rete elettrica / interruttore principale

- Collegare il cavo di alimentazione alla presa di corrente (230 V) (controllare che la tensione di rete corrisponda al voltaggio indicato sulla targhetta).
- Posizionare l'interruttore principale che si trova sul lato sinistro su «ON» (=accesso).
- In caso di non utilizzo per un periodo prolungato, per esempio durante le vacanze, staccare sempre la spina dalla presa di corrente (risparmio energetico).
- Aprire il coperchio del vano batterie (13) nella parte inferiore.
- Inserire due batterie 1.5 V (tipo LR3 / AAA; non in dotazione). Osservare la giusta polarità (vedi le indicazioni nel vano batterie)!
- Richiudere il coperchio.
- Le batterie garantiscono la visualizzazione dell'ora esatta anche dopo un'interruzione di corrente.

Orario/ impostazione dell'orologio

L'ora viene visualizzata sul display LCD (1) e bisogna impostarla necessariamente al primo utilizzo. Se non sono inserite delle batterie di supporto (vedi il paragrafo precedente), l'orario deve essere impostato anche dopo una interruzione di corrente.

- Per impostare l'ora corrente spegnere l'apparecchio, premendo il tasto STANDBY/ON.
- Premere per 3 secondi il tasto «CLOCK / DISPLAY» (11/31). Sul display compare lampeggiando 12 HOURS.
- Premere il tasto «◀◀◀» oppure «▶▶▶» (6/27) per selezionare tra la visualizzazione nel formato 24 o 12 ore e confermare con il tasto «CLOCK / DISPLAY» (11/31). Sul display viene visualizzato 00:00 (le ultime due cifre lampeggiano).
- Impostare l'ora con il tasto «◀◀◀» oppure «▶▶▶» (6/27) e confermare con il tasto «CLOCK / DISPLAY» (11/31). Sul display viene visualizzato per esempio 20:00 (le ultime due cifre lampeggiano).
- Impostare i minuti con il tasto «◀◀◀» oppure «▶▶▶» (6/27) e confermare con il tasto «CLOCK / DISPLAY» (11/31). Sul display compare l'ora impostata, per esempio 20:15.

Indicazione:























- In numeri dei tasti dell'apparecchio e del telecomando sono indicati tra parentesi





Impostazione del timer

Mediante la funzione timer è possibile impostare l'ora di accensione e di spegnimento automatica dell'impianto stereo. In caso di interruzione di corrente, l'orario impostato viene cancellato, se non erano inserite le batterie di supporto (vedi capitolo «Collegamento» a pagina 46).

- Premere il tasto STANDBY/ON, per spegnere l'apparecchio.
- Premere per 1 secondo il tasto «TIMER» (46.) sul telecomando per impostare la sveglia. Sul display vengono visualizzate 00:00 (le prime due cifre lampeggiano).
- Impostare l'ora con il tasto   oppure   (6/27). Accettare con il tasto «TIMER» (11/37) sul telecomando. Sul display viene visualizzato per esempio 05:00 (le ultime due cifre lampeggiano).
- Impostare i minuti con il tasto   oppure   (6/27). Accettare con il tasto «TIMER» ((11/37) sul telecomando. Sul display viene visualizzata l'ora impostata, per esempio 05:15. Sul display vengono visualizzate 00:00 (le prime due cifre lampeggiano).
- Con il tasto   oppure   (6/27) impostare l'ora di spegnimento. Accettare con il tasto «TIMER» (11/37) sul telecomando. Sul display viene visualizzato per esempio 07:00 (le ultime due cifre lampeggiano).
- Impostare i minuti con il tasto   oppure   (6/27). Accettare con il tasto «TIMER» (11/37) sul telecomando. Sul display compare il simbolo TUNER.
- Impostare la fonte di riproduzione desiderata (iPOD, CD, TUNER = radio, USB oppure scheda SD) con il tasto   oppure   (6/27) e confermare con il tasto «TIMER» (11/37) sul telecomando. Sul display viene visualizzato l'ora ed il simbolo dell'orologio .
- L'apparecchio si accende all'ora desiderata e avvia la riproduzione del CD, iPOD, USB, scheda SD) oppure si sintonizza sull'ultima stazione radio ascoltata. L'apparecchio si spegne al raggiungimento dell'ora di spegnimento. Questo procedimento può essere ripetuto giornalmente. L'impianto può essere spento in ogni momento premendo il tasto STANDBY/ON.
- Disinserire la funzione del TIMER premendo il tasto «TIMER» (11/37). Il simbolo dell'orologio scompare . La programmazione resta nella memoria e può essere inserita in qualsiasi momento premendo nuovamente il tasto «TIMER» (si vedrà ricomparire il simbolo dell'orologio ).

Indicazioni:

- L'unità dell'apparecchio esce dalla modalità di programmazione, se non è premuto entro ca. 5 secondi nessun tasto.



MESSA IN FUNZIONE

Accendedere/ spegnere l'apparecchio

- Accendere l'apparecchio premendo il tasto «STANDBY/ON». L'apparecchio riprenderà dall'ultima modalità operativa selezionata, ad esempio la modalità radio.
- Premendo ancora il tasto «STANDBY/ON» l'apparecchio si spegne nuovamente. Lo sfondo del display si spegne e sul display viene visualizzata l'ora, ad esempio 20:15.

Selezionare la fonte musicale: Radio, iPod, CD, USB, SD-Card e AUX IN

- La fonte musicale può essere selezionata attraverso tre tasti situati sull'apparecchio o sul telecomando:
 - **TUNER/ BAND** Accensione radio / commutazione UKW / onde medie
 - **iPod/CD** Selezionare iPod o CD
 - **AUX/USB/CARD** **AUX:** riproduzione da un apparecchio esterno (ad es. cassetta) collegato all'ingresso «AUX IN» (9)
USB: riproduzione MP3 da un ingresso USB (7) (se il lettore è stato collegato)
CARD: riproduzione MP3 da una scheda SD (nello slot per schede SD 5)
- Al momento dello spegnimento viene memorizzata l'ultima modalità operativa, ad esempio la modalità radio, e viene impostata automaticamente al momento della riaccensione.

Italiano

Regolazione del volume e del tono

- Il volume si regola direttamente sull'apparecchio o con il telecomando:
 - sull'apparecchio mediante il regolatore volume rotondo collocato sul lato destro
 - sul telecomando, premere i tasti «VOLUME/+» (23).
- Il livello di volume viene memorizzato e al momento della riaccensione dell'apparecchio viene impostato automaticamente.
- Con il tasto «MUTE» (38) sul telecomando, l'audio viene soppresso, per esempio durante una telefonata. Premendo una seconda volta il tasto, l'audio viene nuovamente attivato.
- Premendo più volte il tasto «EQ» (32) (= equalizzatore) sul telecomando, è possibile effettuare la scelta tra le differenti funzioni acustiche preprogrammate: FLAT (posizione neutra) CLASSIC, ROCK, POP, JAZZ.
- Premendo più volte il tasto «SUBWOOFER HI/LO» (11), è possibile commutare il subwoofer (= altoparlanti supplementari per bassi): «High» = riproduzione forte e «Low» = riproduzione debole dei bassi.
- Premendo il tasto «X-Bass» (33) si accentuano i toni bassi (sul display appare il simbolo «X-Bass»)

Display e sfondo

- Il display LCD modifica automaticamente il colore dello sfondo.
- E' possibile anche visualizzare un colore preciso: appena appare il colore desiderato selezionare premendo «DISPLAY COLOUR» (11). Premendo nuovamente il tasto il display la tonalità ritorna a cambiare.
- La luminosità del display si adatta automaticamente alla luminosità del locale.





Modalità radio

- Premere il tasto «STANDBY/ON» e accendere l'apparecchio.
- Accendere la radio premendo il tasto «TUNER/BAND» (11/24). Premendo nuovamente il tasto scegliere la frequenza desiderata («FM» per UKW oppure «MW» per onde medie).
- Per ottimizzare la ricezione, in caso di segnali deboli nel settore UKW, può essere utilizzata un'antenna UKW (17.).
- Premere il tasto «◀◀◀» oppure «▶▶▶» (27) per 2 secondi per avviare la ricerca automatica delle stazioni radio. La ricerca automatica si ferma appena trovata una stazione con una ricezione sufficiente e si sente la stazione radio. Sul display appare la frequenza della stazione radio, per esempio FM 103.50. Se si riceve una stazione in stereo, appare il simbolo ((ST)) a destra nella parte superiore del display. In caso di segnale debole la ricezione in stereo può essere disturbata. In questo caso passare alla modalità MONO (premere il tasto «FM ST/MO» (11)).
- Premendo nuovamente il tasto «◀◀◀» oppure «▶▶▶» (6/27) viene avviata nuovamente la ricerca delle stazioni radio.
- Premendo brevemente il tasto «◀◀◀» oppure «▶▶▶» (6/27) si può avviare la ricerca gradualmente. (In alternativa può essere premuto anche il tasto «JOGMODE» (8) collocato sul lato destro, finché non viene visualizzato «TUNING». In seguito selezionare la frequenza desiderata tramite il regolatore laterale (6).

Memorizzare le stazioni radio

- Ricercare la stazione radio
- Premere brevemente il tasto «PROGRAMM» (31). Sul display lampeggia il primo spazio di memoria vuoto, per esempio 01.
- Sul telecomando selezionare con i tasti «PS/FL/MENU» (35) lo spazio di memoria desiderato, per esempio 05 e confermare con il tasto «PROGRAMM» (31). La stazione viene memorizzata.
- Ripetere il procedimento per memorizzare ulteriori stazioni radio. È possibile memorizzare fino a 30 stazioni radio (nella banda di onde medie 10).
- Con i due tasti «Preset ◀» oppure «▶» si può scorrere nell'elenco delle stazioni programmate.

Avvio della riproduzione di un CD/terminare la riproduzione

- Premere il tasto «STANDBY/ON» e accendere l'apparecchio
- Premere il tasto di commutazione «iPOD/CD» (3/23) e selezionare CD o iPOD. Premendo ripetutamente il tasto si può commutare da CD a iPOD.
- Premere il tasto «OPEN/CLOSE» (20) per aprire il vano CD. Il tasto funziona solo se è stata selezionata la funzione CD)
- Estrarre al primo utilizzo il cartone di protezione dal vano.
Suggerimento: Conservarlo per un eventuale futuro trasporto (per esempio un trasloco).
- Inserire il CD (lato stampato verso l'esterno). Possono essere riprodotti anche mini CD con un diametro di 8 cm.
- Premere il tasto «OPEN/CLOSE» per chiudere il vano CD.
- Avviare la riproduzione dei CD con il tasto PLAY/Pause ▶||. Il CD viene letto e sul display LCD compare prima «READING». Dopo avviene la riproduzione del CD (sul display viene visualizzato il numero e la durata del brano).
- Il CD-Player riproduce tutte le canzoni fino al termine del CD e poi si ferma automaticamente.
- Con il tasto PLAY/PAUSE ▶|| si interrompe la riproduzione. La riproduzione continua premendo nuovamente il tasto.
- Per terminare la riproduzione premere il tasto Stop ■
- Premere il tasto «OPEN/CLOSE» per aprire il vano CD ed estrarre il CD.

Indicazioni:

- Non usare mai le mani per aprire e chiudere lo sportello dello scomparto CD, poiché ciò danneggia il meccanismo.
- Televisori, cellulari ecc. possono causare interferenze. In questo caso aumentare la distanza verso questi apparecchi.



- CD Audio masterizzati possono essere utilizzati solamente se sono stati «finalizzati» nel PC.
- Quando è accesa la modalità «ESP» (Electronic Shock Protection) prima lampeggia per alcuni secondi «ESP». Dopo la scritta «ESP» compare permanentemente sul display.
- Osservate le informazioni generali sui CD a pagina 47.

Selezione dei brani sul CD

- Premendo una volta il tasto **◀◀** è possibile selezionare nuovamente il brano attuale. Premendo più volte è possibile scorrere indietro ai brani precedenti.
- Premendo il tasto **▶▶** si può scorrere in avanti ai prossimi brani.
- Premendo continuamente il tasto **◀◀** oppure **▶▶** avviene l'avanzamento oppure il ritorno rapido. Durante l'avanzamento oppure il ritorno rapido, l'audio è soppresso.
- Con il telecomando possono essere selezionati i brani direttamente inserendo il numero a due cifre, per esempio 05, e poi premendo il tasto «PLAY/PAUSE».
- In alternativa può essere premuto anche il tasto «JOGMODE» (8) collocato sul lato destro (sul display viene visualizzato «TRACK»). In seguito selezionare la frequenza desiderata tramite il regolatore laterale (6). Avviare la riproduzione premendo il tasto PLAY/PAUSE **▶▶**

Riproduzione di un MP3-CD/ terminare la riproduzione

- Premere il tasto «STANDBY/ON» e accendere l'apparecchio.
- Premendo il tasto di commutazione «iPOD/CD» (3/23) viene selezionato CD o iPOD. Premendo ripetutamente il tasto si può commutare da CD a iPOD.
- Aprire il vano CD premendo il tasto «OPEN/CLOSE»
- Estrarre al primo utilizzo il cartone di protezione dal vano.
- Suggerimento: Conservarlo per un eventuale futuro trasporto (per esempio un trasloco).
- Inserire il CD (lato stampato verso l'esterno). Possono essere riprodotti anche mini CD con un diametro di 8 cm.
- Premere il tasto «OPEN/CLOSE» per chiudere il vano CD
- Avviare la riproduzione con il tasto PLAY/Pause **▶▶**. Il CD viene letto e sul display LCD compare prima «READING». Dopo avviene la riproduzione del CD (sul display viene visualizzato «MP3», sopra a sinistra, sotto a sinistra il numero del brano e a destra la durata).
- Il CD-Player riproduce tutte le canzoni fino al termine del CD e poi si ferma automaticamente.
- Con il tasto PLAY/PAUSE **▶▶** si interrompe la riproduzione. La riproduzione continua premendo nuovamente il tasto.
- Per spegnere la riproduzione, premere il tasto Stop **■**.
- Premere il tasto «OPEN/CLOSE» per aprire il vano CD ed estrarre il CD.

Selezione dei brani di un MP3-CD

- Premendo una volta il tasto **◀◀** è possibile selezionare nuovamente il brano attuale. Premendo più volte è possibile ritornare ai brani precedenti.
- Premendo il tasto **▶▶** si può scorrere in avanti ai prossimi brani.
- Premendo continuamente il tasto **◀◀** oppure **▶▶** avviene l'avanzamento oppure il ritorno rapido. Durante l'avanzamento / il ritorno rapido, l'audio è soppresso.
- In alternativa può essere premuto anche il tasto «JOGMODE» (8) collocato sul lato destro (sul display viene visualizzato «TRACK»). In seguito selezionare la frequenza desiderata tramite il regolatore laterale (6). Avviare la riproduzione premendo il tasto PLAY/PAUSE **▶▶**.





Selezione di un album su MP3-CD

- Con il telecomando, per gli MP3-CD, è possibile selezionare l'album desiderato tramite i tasti «PS/FL/MENU». Un album può contenere al massimo 36 brani.
- In alternativa può essere premuto anche il tasto «JOGMODE» (8) collocato sul lato destro (sul display viene visualizzato «TRACK»). In seguito selezionare la frequenza desiderata tramite il regolatore laterale (6). Avviare la riproduzione premendo il tasto PLAY/PAUSE ►||.

Visualizzazione dei titoli di un MP3-CD

- Negli MP3-CD possono essere visualizzati i titoli dei brani purchè questi siano memorizzati sul CD.
- Se il tasto «CLOCK/DISPLAY» (11/31) durante la riproduzione viene premuto brevemente, compare sul display in caratteri correnti il titolo del brano, il nome dell'artista e l'album. Premendo di nuovo il tasto brevemente la durata del brano viene nuovamente visualizzata.

Informazioni su MP3

- MP3 (ovvero MPEG 2- Layer 3) è un formato audio digitale per musica. Brani in formato MP3. Questo è molto compresso e al confronto con i titoli Audio-CD «normali» hanno bisogno di uno spazio di memoria molto più ridotto.
- I MP3-CD permettono una durata di registrazione molto più lunga rispetto ai 74 minuti abituali di un Audio-CD normale. La precisa lunghezza della durata di registrazione dipende dalla rata di compressione del titolo musicale. La rata di compressione viene indicata con «Kbps» (chilobits a secondo), per esempio «28 kbps». Più elevato è questo valore numerico, più è migliore la qualità di suono e più è grande il file MP3. Al contrario la durata di registrazione su una CD-R diventa più corta. Normalmente ad una rata di compressione di 28 kbps la durata di registrazione su un CD-R è di quasi 250-300 minuti.
- I titoli musicali nel formato MP3 possono essere registrati con informazioni di testo, che sono una componente di questo file. Possono essere registrati i titoli dei brani ed il nome degli artisti. L'apparecchio è in grado di visualizzarli.
- I brani MP3 possono essere scaricati da Internet (osservare per favore le normative sul Copyright) oppure convertiti con un PC, MAC mediante una software specifica.

Riproduzione programmata del CD

È possibile memorizzare fino a 60 brani in una qualsiasi sequenza.

- Inserire il CD. Premere il tasto Stop ■ (11/27) per interrompere la riproduzione.







1. Programmazione e riproduzione di Audio-CD «normali»

- Premere brevemente il tasto di programmazione «PROGRAMM» (29), per attivare la funzione di programmazione. Sul display appare «MEMORY» e «P-0» per il primo spazio di memoria.
- Premere il tasto ◀◀ oppure ▶▶ (6/27) per selezionare il primo brano e confermare con il tasto «PROGRAMM» (29). Sul display viene visualizzato «02» per il secondo spazio di memoria.
- Premere il tasto ◀◀ oppure ▶▶ (6/27) per selezionare il prossimo brano e confermare con il tasto «PROGRAMM» (29). Sul display viene visualizzato «03» per il terzo spazio di memoria.
- Ripetere il procedimento affinché non siano registrati tutti i brani.
- Avviare la riproduzione del programma con il tasto PLAY/Pause ►||. Il CD viene letto e viene riprodotto il primo brano programmato (sul display viene visualizzato il numero e la durata del brano).
- Con il tasto ◀◀ oppure ▶▶ (6/27) si può scorrere tra i brani memorizzati avanti e indietro. Premere il tasto Stop ■ per interrompere la riproduzione di programmazione. Premendo nuovamente il tasto Stop, la programmazione viene cancellata (cancellazione della memoria).





2. Programmazione e riproduzione di MP3-CD

- Premere brevemente il tasto di programmazione «PROGRAMM» (29), per attivare la funzione di programmazione. Sul display appare «MEMORY» il simbolo della cartella  e «001» per il primo spazio di memoria.
- Premere il tasto «PS/FL/MENU» (35) per selezionare l'album. Sul display lampeggia adesso il numero dell'album, ad es. «003».
- Premere il tasto  oppure  (6/27) per selezionare il brano e confermare con il tasto «PROGRAMM» (29). Sul display viene visualizzato «P-02» per il secondo spazio di memoria.
- Ripetere il procedimento affinché non siano registrati tutti i brani.
- Avviare la riproduzione del programma con il tasto PLAY/Pause . Il CD viene letto e viene riprodotto il primo brano programmato (sul display viene visualizzato il numero e la durata del brano).
- Con il tasto  oppure  (6/27) si può scorrere tra i brani memorizzati avanti e indietro.
- Con il tasto Stop  s'interrompe la riproduzione del programma. Premendo nuovamente il tasto Stop, la programmazione viene cancellata (cancellazione della memoria)



Modalità di ripetizione (REPEAT)

La funzione di ripetizione serve a ripetere singoli brani, l'intero CD, l'album oppure un programma.

1. Funzione di REPEAT per CD oppure programmi

- Premere sul telecomando il tasto «REPEAT» (26) 1 volta per ripetere il brano (sul display compare «REPEAT»).
- Premere sul telecomando il tasto «REPEAT» 2 volte per ripetere l'album (sul display compare «REPEAT» e ).
- Per disattivare la funzione di ripetizione e la funzione di ripetizione casuale premere il tasto «REPEAT» sul telecomando finché non scompare la segnalazione «REPEAT».

2. Funzione di REPEAT per MP3-CD oppure per la riproduzione dei programmi

- Premere sul telecomando il tasto «REPEAT» 1 volta per ripetere il brano (sul display compare «REPEAT»).
- Premere sul telecomando il tasto «REPEAT» 2 volte per ripetere l'album (sul display compare  e «REPEAT»).
- Premere sul telecomando il tasto «REPEAT» 3 volte per ripetere l'album (sul display compare «REPEAT» e ).
- Per disattivare la funzione di ripetizione e la funzione di ripetizione casuale premere il tasto «REPEAT», finché non scompare la segnalazione «REPEAT».

Ripetizione casuale (RANDOM)

Nella funzione di ripetizione casuale (RANDOM) i brani di un CD vengono ripetuti in sequenza casuale.

- La ripetizione casuale si accende premendo il tasto «RANDOM» (36) sul telecomando (sul display compare «RANDOM»).
- Premendo una seconda volta il tasto «RANDOM» sul telecomando la ripetizione casuale viene spenta.





ALLACCIAMENTI

Collegamento dell'iPod

All'apparecchio radio CD si può allacciare un iPod*) per la riproduzione musicale. La musica si può ascoltare in tre modi: all'iPod stesso, all'apparecchio (con i tasti di comando) (11) oppure tramite il telecomando. È consentito l'utilizzo dei seguenti iPod:

- iPod's della 3a, 4a e 5a generazione, iPod Video, iPod Photo, iPod Mini e iPod Nano (1a e 2a generazione).
- Prima dell'utilizzo iniziale inserire l' «iPod Dock-Adapter» adatto nella Docking-Station (19) (si inserisce a scatto). Gli «iPod Dock-Adapter» sono ottenibili come accessori Apple® per i diversi tipi di iPod e non sono in dotazione.

Nota: non inserire mai un iPod direttamente nella Dockingstation senza usare un «iPod-Dock Adapter». I contatti dell'iPod e quelli della Dockingstation ne potrebbero rimanere danneggiati (nessun diritto di garanzia).

- Inserire l'iPod fino all'arresto.

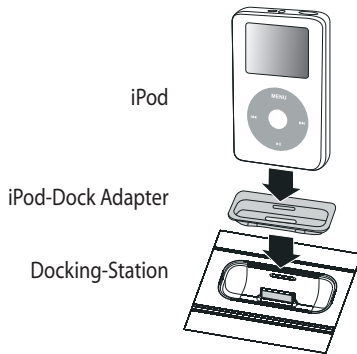

Riproduzione dell'iPod/ terminare la riproduzione

- Premere il tasto «STANDBY/ON» per accendere l'apparecchio.
- Premendo il tasto «iPod/CD» (3/23) accendere il CD o l'iPod. Premendo ripetutamente il tasto si può commutare da CD a iPod
- Avviare la riproduzione con il tasto PLAY/PAUSE ►|| (sull'apparecchio o sul telecomando). Sull'iPod viene visualizzato il brano riprodotto al momento.
- L'iPod riproduce tutti i brani fino alla fine della lista o dell'album (a dipendenza di quanto è stato riprodotto per ultimo).
- Con il tasto PLAY/PAUSE ►|| si interrompe la riproduzione. La riproduzione continua premendo nuovamente il tasto.
- Per spegnere la riproduzione, premere il tasto Stop.
- Con il tasto «MENU» (27.) (sul telecomando) si può ritornare al menu principale dell'iPod.
- Con i tasti «MENU/FOLDER/PS» (11) o «PS/FOL/MENU» (35) si può scorrere verso l'alto e verso il basso nel menu dell'iPod.
- Con il tasto «SELECT» (26.) sul telecomando nel menu dell'iPod si può selezionare una voce.
- L'iPod può essere estratto in qualsiasi momento dall'apparecchio.





Selezionare i brani sull'iPod

- Premendo il tasto «⏮» una volta si può riprodurre nuovamente il brano attualmente riprodotto. Premendo il tasto ripetutamente si può scorrere a uno dei brani precedenti.
- Con il tasto «⏭» si può scorrere a uno dei brani seguenti.
- Tenendo premuto il tasto «⏮» o «⏭», si effettua un ritorno o un avanzamento rapido. Durante il ritorno/avanzamento rapido, il volume dell'audio è ridotto.
- Con il tasto «MENU» sul telecomando è possibile scorrere al livello precedente del menu dell'iPod.

iPod e funzione sveglia

- La funzione sveglia (v. pagina 47) permette di farsi svegliare tramite l'iPod. Selezionare il brano dal quale si desidera essere svegliati e premere il tasto stop.

Funzione ricarica

- Con l'iPod inserito, l'accumulatore viene automaticamente ricaricato. Sul display dell'iPod viene visualizzato il normale simbolo di ricarica.

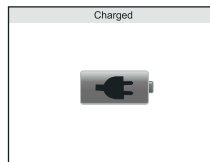
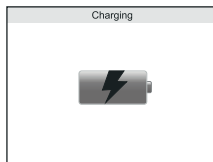

*) iPod è un marchio depositato della Apple Inc.





Collegamento e riproduzione di un lettore MP3-Flash o una scheda SD

Sul lato lato destro, alla presa USB (7), può essere collegato un lettore MP3 utilizzando la cosiddetta memoria flash. Nello slot «SD CARD» (5) può essere inserita una scheda SD con file MP3.

- Collegare alla presa USB il lettore MP3 oppure inserire la scheda di memoria SD nello slot.
- Premere il tasto «STANDBY/ON» per accendere l'apparecchio.
- Premere più volte il tasto «AUX/USB/CARD» (3/25) per selezionare la fonte di riproduzione desiderata.
- Mediante la presa USB può essere stabilita una connessione con il lettore MP3 (oppure tramite slot con una scheda SD). Dopo alcuni secondi compare sul display l'album e il numero del brano.
- Avviare la riproduzione del programma con il tasto PLAY/Pause ►|| (sul display vengono visualizzati «PM3», i numeri dei brani e la durata di riproduzione).
- Con il tasto PLAY/PAUSE ►|| si interrompere la riproduzione. La riproduzione continua premendo nuovamente il tasto.
- Per spegnere la riproduzione, premere il tasto STOP ■.
- Premendo una volta il tasto ◀◀ è possibile selezionare nuovamente il brano attuale. Premendo più volte è possibile ritornare ai brani precedenti.
- Premendo il tasto ■◀◀ oppure ►►■ si può scorrere in avanti ai prossimi brani.
- Premendo continuamente il tasto ◀◀ oppure ►► avviene l'avanzamento oppure il ritorno rapido. Durante l'avanzamento / il ritorno rapido, l'audio è soppeso.
- È possibile, come anche per la riproduzione dei CD, ripetere i brani e gli album (vedere pagina 53), premendo sul telecomando il tasto «REPEAT» e «RANDOM» oppure selezionando la funzione di ripetizione manuale.

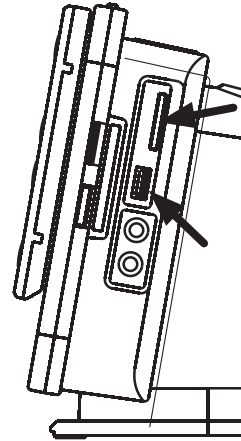

Italiano

Indicazioni:

- Anche se l'impianto stereo è compatibile con gli standards USB 1.1 e 2.0, si può verificare che un MP3-Player non funzioni (data la non osservanza degli standards).
- Un MP3-player con Harddisk incorporato non funziona.

Visualizzazione dei titoli di un MP3

- Negli MP3-CD possono essere visualizzati i titoli dei brani, purchè questi siano memorizzati
- Se il tasto «CLOCK/DISPLAY» (11/31) durante la riproduzione viene premuto brevemente, compare sul display in caratteri correnti il titolo del brano, l'artista e l'album. Se il tasto viene ancora premuto brevemente, è visualizzata nuovamente la durata del brano.





AUX IN; collegamento ad un apparecchio di riproduzione esterno

È inoltre possibile riprodurre la musica da un apparecchio di riproduzione esterno (ad es. cassette player, lettore MP3). Una connessione AUX-IN è a disposizione sul lato destro dell'apparecchio (3.5 mm):

- collegare un apparecchio di riproduzione esterno.
- premendo ripetutamente il tasto «AUX/USB/CARD» (3./25.) selezionare la connessione «AUX»
- riprodurre la musica dall'apparecchio esterno

Collegare le cuffie

- La presa per cuffie si trova sotto sulla parte sinistra (6.). A questa può essere collegata una cuffia stereo con una presa jack (3.5 mm).
- Prima di collegare le cuffie abbassare il volume.
- Appena vengono collegate le cuffie gli altoparlanti dell'impianto stereo vengono spente automaticamente.
- Per prevenire danni all'udito si consiglia di non utilizzare le cuffie ad alto volume.
- Abbassare assolutamente il volume prima di disconnettere le cuffie.

MALFUNZIONAMENTI

Italiano

- Le scariche elettrostatiche possono causare il malfunzionamento. Per rimuovere questi disturbi, scollegare l'apparecchio per alcuni minuti dalla rete (scollegate l'adattatore di rete e le batterie, se sono inserite).
- Qualora non si ottenesse l'effetto desiderato, le impostazioni di fabbrica possono essere ripristinate (= reset). dopo un ripristino, tutte le impostazioni (incluse l'ora e la sveglia) vengono perse.
 - Spegner l'interruttore principale (18) su lato sinistro.
 - Premere contemporaneamente i tasti STOP «■» e «STANDBY/ON» e inserire l'interruttore principale. Dopo ca. 5 secondi, appena appare «RESET» sul display, rilasciare i tasti.





INFORMAZIONI GENERALI

Pulizia e manutenzione

- Maneggiare con cautela i CD, le audiocassette e il lettore cassette per garantirne una lunga durata.
- Pulire il corpo dell'apparecchio con un panno morbido, pulito e inumidito con acqua tiepida.
- Non utilizzare solventi come benzina o altri detergenti chimici poiché questi possono corrodere la superficie dell'apparecchio.
- Importante: proteggere l'apparecchio da infiltrazioni di liquidi.

Compact Disc

- Tenere il CD dai bordi ed estrarlo dalla confezione esercitando una leggera pressione sul perno al centro.
- Non toccare la parte brillante del CD e non piegare quest'ultimo.
- Inserire il CD nel vano CD con la parte stampata (etichetta) verso l'alto.
- CD sporchi causano degli errori di lettura. Rimuovere lo sporco con un panno morbido, eseguendo sempre movimenti lineari dal centro verso l'esterno.
ATTENZIONE: per la pulizia dei CD non utilizzare solventi (spray per dischi, diluenti, benzina, ecc.).
- Dopo l'uso riporre il CD nella sua custodia, affinché non si deformi.
- Attenzione a non rigare il CD quando lo si rimette nella custodia.
- Non esporre il CD direttamente ai raggi del sole, a temperature estreme o a un'elevata umidità.

Italiano

SPECIFICHE TECNICHE

Alimentazione	230 V
Potenza d'uscita	2 x 5 W e 1 x 10 W per subwoofer
Potenza assorbita	42 W
Batterie (non in dotazione)	Batteria di supporto: 2 x 1.5 V / tipo LR 03 / AAA Telecomando: 2x 1.5 V / tipo LR03/AAA

SMALTIMENTO

- Consegnare gratuitamente gli apparecchi non più in uso presso ogni punto vendita per uno smaltimento adeguato.
- Smaltire immediatamente gli apparecchi con guasti pericolosi assicurandosi che non possano più essere utilizzati.
- Non gettare gli apparecchi tra i rifiuti domestici (tutela dell'ambiente!).





AVVERTENZE DI SICUREZZA

1. **LEGGERE LE ISTRUZIONI D'USO:** prima della messa in funzione dell'apparecchio, leggere tutte le indicazioni di sicurezza e le istruzioni d'uso.
2. **CONSERVARE LE ISTRUZIONI D'USO:** conservare le indicazioni di sicurezza e le istruzioni d'uso nel caso in cui debbano essere consultate in futuro.
3. **OSSERVARE LE AVVERTENZE DI SICUREZZA:** osservare tutte le avvertenze di sicurezza indicate sull'apparecchio e nelle istruzioni d'uso.
4. **SEGUIRE LE INDICAZIONI:** seguire tutte le indicazioni d'uso.
5. **ACQUA E UMIDITA':** non utilizzare l'apparecchio in prossimità dell'acqua, ad es. vicino a una vasca da bagno, a un lavabo, a una piscina o in una cantina umida. **PERICOLO DI SCOSSA ELETTRICA**, nel caso in cui l'apparecchio entri in contatto con l'acqua o vi cada dentro. In questo caso non tentare di afferrare l'apparecchio ma staccare prima assolutamente la spina dalla presa di corrente!
6. **VENTILAZIONE:** collocare l'apparecchio in modo da garantire una ventilazione sufficiente, badando che i fori di ventilazione non vengano coperti. Non coprire mai l'apparecchio; non collocarlo su letti, divani, tappeti spessi o superfici simili né in altro luogo con aerazione insufficiente, ad es. gli armadi a muro.
7. **FONTI DI CALORE:** non collocare l'apparecchio vicino a fonti di calore quali caloriferi, fuoriuscite d'aria calda, forni o altri oggetti che emanano aria calda (amplificatori compresi).
8. **ALIMENTAZIONE:** collegare l'apparecchio alla rete secondo le indicazioni contenute nelle istruzioni e sull'apparecchio.
9. **PROTEZIONE DEL CAVO DI ALIMENTAZIONE:** far passare il cavo di alimentazione dove non sia soggetto a essere calpestato o schiacciato da oggetti posti sopra o contro di esso; assicurarsi in particolare che il cavo sia collegato in modo sicuro all'apparecchio e alla presa.
10. **PULIZIA:** pulire l'apparecchio solo conformemente alle indicazioni del produttore.
11. **NON UTILIZZO:** se l'apparecchio non viene utilizzato per un lungo periodo di tempo, rimuovere la spina dalla presa di corrente e le pile dal vano batterie.
12. **PENETRAZIONE DI CORPI ESTRANEI E DI LIQUIDI:** assicurarsi che nessun oggetto e nessun liquido penetri nelle aperture dell'apparecchio.
13. **RIPARAZIONI:** l'apparecchio deve essere riparato da personale qualificato nel caso in cui:
 - il cavo e la spina sono danneggiati;
 - oggetti o liquidi sono penetrati nelle aperture dell'apparecchio;
 - l'apparecchio è stato esposto alla pioggia o è caduto nell'acqua;
 - l'apparecchio è caduto o il corpo dell'apparecchio è stato danneggiato;
 - l'apparecchio non sembra funzionare normalmente o il suo funzionamento è cambiato.
14. **MANUTENZIONE:** effettuare solo la manutenzione descritta nelle istruzioni d'uso. Le altre operazioni di manutenzione devono essere eseguite da personale qualificato.



AVVERTENZA:

Per evitare il rischio di incendio o di scossa elettrica, non esporre mai l'apparecchio alla pioggia o all'umidità.



Queste indicazioni si trovano sul fondo, sul lato o sul retro dell'apparecchio.

- **ATTENZIONE:** per evitare il rischio di scosse elettriche, non rimuovere il coperchio (o la parte posteriore) dell'apparecchio. Per le riparazioni, rivolgersi esclusivamente a personale qualificato.
- Il fulmine nel triangolo avverte l'utente che la «pericolosa» tensione non isolata all'interno dell'apparecchio può essere sufficiente a causare una scossa elettrica.
- Avvertenza sugli spruzzi: «assicurarsi che l'apparecchio non sia esposto a spruzzi e non collocare sopra di esso nessun contenitore di liquido, ad es. vasi».
- Avvertenza di sicurezza: «assicurarsi che la ventilazione sia sufficiente durante il funzionamento dell'apparecchio.»
- Per una ventilazione sufficiente è necessario lasciare uno spazio di almeno 100 mm attorno all'apparecchio.
- Non collocare candele o altre sorgenti di fiamme libere sull'apparecchio.
- Togliere le pile usate dal vano batteria e smaltirle in modo adeguato. Non ricaricare le pile né gettarle nel fuoco.

Italiano

SICUREZZA CON IL LASER

- Il presente apparecchio funziona tramite un dispositivo laser invisibile. Per evitare danni alla vista, rivolgersi a personale qualificato per l'apertura e la manutenzione dell'apparecchio.
«ATTENZIONE: in caso di mancata osservanza delle istruzioni d'uso, la luce laser può fuoriuscire e diventare pericolosa».
- **PERICOLO:** se la chiusura del coperchio non è bloccata, la luce laser invisibile può fuoriuscire. Non guardare direttamente in direzione del raggio laser, nuoce anche se è invisibile.



CLASS 1 LASER PRODUCT









Garantie / Garantie / Garanzia



2 Jahre M-Garantie
2 ans M-garantie
2 anni M-garanzia

Die MIGROS übernimmt während zwei Jahren seit Kaufabschluss die Garantie für Mängelfreiheit und Funktionsfähigkeit des von Ihnen erworbenen Gegenstandes.

Die MIGROS kann die Garantieleistung wahlweise durch kostenlose Reparatur, gleichwertigen Ersatz oder durch Rückerstattung des Kaufpreises erbringen. Weiterer Ansprüche sind ausgeschlossen.

Nicht unter die Garantie fallen normale Abnutzung sowie die Folgen unsachgemässer Behandlung oder Beschädigung durch den Käufer oder Drittpersonen sowie Mängel, die auf äussere Umstände zurückzuführen sind. Die Garantieverpflichtung erlischt bei Reparaturen durch nicht MIGROS-autorisierte Servicestellen. Garantieschein oder Kaufnachweis (Kassabon, Rechnung) bitte sorgfältig aufbewahren. Bei Fehlen desselben wird jeder Garantieanspruch hinfällig.

MIGROS garantit, pour la durée de deux ans à partir de la date d'achat, le fonctionnement correct de l'objet acquis et son absence de défauts.

MIGROS peut choisir la modalité d'exécution de la prestation de garantie entre la réparation gratuite, le remplacement par un produit équivalent ou le remboursement du prix payé. Toutes les autres prétentions sont exclues.

La garantie n'inclut pas l'usure normale, ni les conséquences d'un traitement non approprié, ni l'endommagement par l'acheteur ou un tiers, ni les défauts dus à des circonstances extérieures.

La garantie n'est valable que si les réparations ont exclusivement été effectuées par le service après-vente MIGROS ou par les services autorisés par MIGROS.

Nous vous prions de bien vouloir conserver soigneusement le certificat de garantie ou le justificatif de l'achat (quittance, facture). Sans celui-ci aucune réclamation ne sera admise.

La MIGROS si assume per due anni, a partire dalla data d'acquisto, la garanzia per il funzionamento efficiente e l'assenza di difetti dell'oggetto in suo possesso.

La MIGROS può scegliere se eseguire la prestazione di garanzia attraverso la riparazione gratuita, la sostituzione del prodotto con uno di uguale valore o il rimborso del prezzo d'acquisto dello stesso. Ogni altra pretesa è esclusa.

Non sono compresi nella garanzia i guasti dovuti a normale usura, uso inadeguato o danni provocati dal proprietario o da terze persone, oppure derivanti da cause esterne.

L'obbligo di garanzia è valido soltanto all'esplicita condizione, che si ricorra unicamente al servizio dopo vendita MIGROS o ai servizi autorizzati.

Per favore conservi il certificato di garanzia oppure il giustificativo d'acquisto (scontrino, fattura). Con la sua perdita si estingue ogni diritto di garanzia.

MIGROS Service

Reparatur- oder pflegebedürftige Geräte werden in jeder Verkaufsstelle entgegengenommen.

Les articles nécessitant un service d'entretien ou une réparation sont repris à chaque point de vente.

Gli articoli che necessitano un servizio manutenzione o una riparazione possono essere depositati in ogni punto vendita.



M-INFOLINE
0848 84 0848
www.migros.ch

Haben Sie weitere Fragen? Die M-Infoline hilft Ihnen gerne weiter unter der Tel.-Nr.: 0848 84 0848:

Montag bis Freitag 08.00 – 18.30 Uhr
Samstag 08.30 – 17.30

(8 Rp./Min. 08.00 – 17.00 Uhr, 4 Rp./Min von 17.00 – 18.30 Uhr und Samstag).

www.migros.ch/kontakt

Vous avez des questions? M-Infoline est là pour vous aider: 0848 84 0848 du lundi au vendredi de 8h à 18h30, samedi de 8h30 à 17h30.

(8 cts/min. de 8 h à 17 h, 4 cts/min. de 17 h à 18 h 30 et samedi).

www.migros.ch/contact

Avete altre domande? L'M-Infoline rimane volentieri a vostra disposizione per ulteriori informazioni:

0848 84 0848 dal lunedì al venerdì dalle 08.00 alle 18.30 e il sabato dalle 08.30 alle 17.30 (8 cent./min. dalle 8.00 alle 17.00, 4 cent./min. dalle 17.00 alle 18.30 e sabato).

www.migros.ch/contacto

V01/03/10 Änderungen vorbehalten / Sous réserve de modifications / Con riserva di modifiche

