

Nikon

APPAREIL PHOTO NUMÉRIQUE

COOLPIX S8000

Manuel d'utilisation

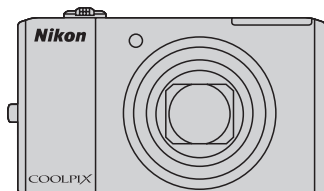

Fr

Informations sur les marques commerciales

- Microsoft, Windows et Windows Vista sont des marques commerciales ou des marques déposées de Microsoft Corporation aux États-Unis et/ou dans d'autres pays.
- Macintosh, Mac OS et QuickTime sont des marques commerciales de Apple Inc.
- Adobe et Acrobat sont des marques déposées de Adobe Systems Inc.
- Les logos SD et SDHC sont des marques commerciales de SD-3C, LLC.
- PictBridge est une marque commerciale.
- HDMI, le logo **HDMI** et High-Definition Multimedia Interface sont des marques commerciales ou des marques déposées de HDMI Licensing LLC.
- Tous les autres noms de marques mentionnés dans ce manuel ou dans les autres documentations fournies avec votre matériel Nikon sont des marques commerciales ou des marques déposées de leurs détenteurs respectifs.

AVC Patent Portfolio License

Ce produit est accordé sous licence conformément à l'AVC Patent Portfolio License pour une utilisation personnelle et non lucrative par un consommateur en vue de (i) encoder des vidéos selon la norme AVC (« vidéo AVC ») et/ou (ii) décoder des vidéos AVC qui ont été encodées par un consommateur dans le cadre d'une activité personnelle et non lucrative et/ou qui ont été obtenues auprès d'un fournisseur de vidéos possédant une licence l'autorisant à fournir des vidéos AVC. Aucune licence n'est accordée effectivement ou implicitement pour tout autre usage. Des informations supplémentaires peuvent être obtenues auprès de MPEG LA, L.L.C. Visitez <http://www.mpegla.com>.

| | |
|--|--|
| Introduction | |
| Premiers pas | |
| Notions fondamentales de photographie et de visualisation : mode  (Auto) | |
| En savoir plus sur la prise de vue | |
| En savoir plus sur la visualisation | |
| Édition de photos | |
| Enregistrement et visualisation de clips vidéo | |
| Connexion à un téléviseur, un ordinateur ou une imprimante | |
| Réglages de base de l'appareil photo | |
| Entretien de votre appareil photo | |
| Notes techniques et index | |

Pour votre sécurité

Pour ne pas risquer d'endommager votre matériel Nikon ou de vous blesser, vous ou d'autres personnes, prenez soin de lire attentivement les recommandations ci-dessous avant d'utiliser votre matériel. Conservez ces consignes de sécurité dans un endroit facilement accessible à tous ceux qui auront à se servir de ce matériel.



Cette icône signale les avertissements et les consignes qui doivent être impérativement lus avant d'utiliser votre matériel Nikon, afin d'éviter d'éventuels risques physiques.

DANGER

En cas de dysfonctionnement du matériel, éteignez-le immédiatement

Si vous remarquez de la fumée ou une odeur inhabituelle se dégageant de votre appareil photo ou de l'adaptateur de charge, débranchez immédiatement l'adaptateur de charge et retirez les accumulateurs en prenant soin de ne pas vous brûler. Continuer d'utiliser son matériel dans ce cas peut être dangereux. Une fois la source d'alimentation retirée ou déconnectée, confiez immédiatement votre matériel à un centre de service agréé Nikon pour le faire vérifier.

Ne démontez pas votre matériel

Toucher les parties internes de l'appareil photo ou de l'adaptateur de charge peut être extrêmement dangereux. Les réparations doivent impérativement être effectuées par un technicien qualifié. Si votre appareil photo ou adaptateur de charge s'ouvre à la suite d'une chute ou de tout autre accident, retirez l'accumulateur et/ou débranchez le matériel et rappez-le immédiatement à un centre de service agréé Nikon.

N'utilisez pas l'appareil photo ou l'adaptateur de charge en présence de gaz inflammable

N'utilisez pas de matériel électronique en présence de gaz inflammable car cela risque de provoquer une explosion ou un incendie.

Manipulez la dragonne de l'appareil photo avec soin

N'enroulez jamais la dragonne autour du cou d'un bébé ou d'un enfant.

Tenez le matériel hors de portée des enfants

Faites extrêmement attention à ce que les bébés ne mettent pas à la bouche l'accumulateur ou d'autres petites pièces.

Manipulez l'accumulateur avec précaution

L'accumulateur peut fuir ou exploser s'il n'est pas manipulé correctement.

Respectez les consignes ci-dessous lors de la manipulation de l'accumulateur pour une utilisation avec ce produit :

- Avant de remplacer l'accumulateur, assurez-vous que l'appareil photo est bien hors tension. Si vous utilisez l'adaptateur de charge/adaptateur secteur, veillez à le débrancher.
- Utilisez uniquement un accumulateur Li-ion rechargeable EN-EL12 (fourni). Chargez l'accumulateur inséré dans l'appareil photo en raccordant l'adaptateur de charge EH-68P/EH-68P (AR) (fourni).
- Faites attention de ne pas insérer l'accumulateur à l'envers.
- Ne court-circuitez pas/ne démontez pas l'accumulateur et ne tentez pas de retirer ou de rompre l'isolation.
- N'exposez pas l'accumulateur aux flammes ou à des chaleurs excessives.
- Ne l'immergez pas et ne l'exposez pas à l'eau.
- Remettez en place le cache-contacts lorsque vous transportez l'accumulateur. Ne le transportez pas ou ne le stockez pas à proximité d'objets métalliques tels que des colliers ou des épingles à cheveux.
- L'accumulateur a tendance à fuir lorsqu'il est complètement déchargé. Pour éviter d'endommager votre matériel, prenez soin de retirer l'accumulateur dès qu'il est déchargé.
- Cessez immédiatement toute utilisation si vous remarquez une quelconque modification de l'aspect de l'accumulateur, comme une décoloration ou une déformation.
- En cas de contact du liquide provenant de l'accumulateur endommagé avec des vêtements ou la peau, rincez abondamment et immédiatement à l'eau.

Respectez les consignes ci-dessous lors de la manipulation de l'adaptateur de charge

- Gardez-le au sec. Le non-respect de cette consigne de sécurité peut provoquer un incendie ou une décharge électrique.
- Retirez la poussière se trouvant sur ou près des parties métalliques de la fiche à l'aide d'un chiffon sec. Une utilisation prolongée pourrait provoquer un incendie.
- Ne manipulez pas la fiche et ne vous approchez pas de l'adaptateur de charge en cas d'orage. Le non-respect de cette consigne de sécurité peut provoquer une décharge électrique.
- Vous ne devez pas endommager, modifier, tordre le câble USB ou tirer brutalement dessus. Ne le placez pas sous des objets lourds et ne l'exposez pas à la chaleur ou aux flammes. Si l'isolation est endommagée et si les câbles sont à nu, rappelez le chargeur à un centre de service agréé Nikon pour le faire vérifier. Le non-respect de ces consignes de sécurité peut provoquer un incendie ou une décharge électrique.
- Ne manipulez pas la fiche ou l'adaptateur de charge avec les mains humides. Le non-respect de cette consigne de sécurité peut provoquer une décharge électrique.
- N'utilisez pas le chargeur d'accumulateur ou l'adaptateur secteur avec un convertisseur de voyage ou un transformateur pour changer de tension ou avec des inverseurs CC/CA. Vous risqueriez d'endommager le produit ou de provoquer une surchauffe ou un incendie.

 **Utilisez des câbles adaptés**

Lors de la connexion aux ports d'entrée et de sortie, n'utilisez que les câbles dédiés, fournis ou vendus par Nikon afin de rester en conformité avec les réglementations relatives au matériel.

 **Manipulez les pièces mobiles avec le plus grand soin**

Faites attention à ne pas coincer vos doigts ou des objets dans le volet de protection de l'objectif ou dans d'autres pièces mobiles.

 **CD-ROM**

Les CD-ROM fournis avec ce matériel ne doivent pas être lus sur un lecteur de CD audio. Leur lecture sur un tel équipement peut entraîner une perte d'audition ou endommager l'équipement.

 **Faites attention lors de l'utilisation du flash**

L'utilisation du flash à proximité des yeux du sujet peut provoquer une altération temporaire de la vision. Faites tout particulièrement attention, lorsque vous photographiez des bébés, à éloigner le flash d'au moins 1 m du sujet.

 **N'utilisez pas le flash si la fenêtre du flash est en contact avec une personne ou un objet**

Le non-respect de cette consigne de sécurité peut provoquer des brûlures ou un incendie.

 **Évitez tout contact avec les cristaux liquides**

Si le moniteur venait à se casser, veillez à ne pas vous blesser avec le verre et évitez tout contact des cristaux liquides avec la peau, les yeux ou la bouche.

 **Mettez l'appareil hors tension si vous vous trouvez à bord d'un avion ou dans un hôpital**

Mettez l'appareil hors tension lors du décollage ou de l'atterrissage de l'avion. En cas d'utilisation dans un hôpital, conformez-vous aux instructions spécifiques. Les ondes électromagnétiques émises par cet appareil photo peuvent perturber les systèmes électroniques de l'avion ou les instruments de l'hôpital.

Remarques

Avis pour les clients aux États-Unis

Avis de la FCC (Federal Communications Commission) sur les interférences radioélectriques

Cet équipement a été testé et déclaré conforme aux restrictions des périphériques numériques de classe B, conformément à l'article 15 de la réglementation de la FCC. Ces restrictions visent à garantir une protection raisonnable contre les interférences nuisibles lorsque l'équipement est utilisé dans un environnement résidentiel. Cet équipement génère, utilise et peut émettre des radiofréquences et, s'il n'est pas installé et utilisé conformément au manuel d'instructions, il risque de causer des interférences néfastes avec les communications radio. Il n'y a toutefois aucune garantie que des interférences ne surviendront pas dans une installation donnée. Si cet appareil cause des interférences nuisibles à la réception radio ou télévision, ce qui peut être déterminé en mettant l'appareil sous tension et hors tension, l'utilisateur est invité à tenter de corriger l'interférence au moyen d'une ou de plusieurs des mesures suivantes :

- Réorienter ou déplacer l'antenne de réception.
- Augmenter la distance entre l'appareil et le récepteur.
- Connecter l'appareil à une prise se trouvant sur un circuit différent de celui où est connecté le récepteur.

- Consulter le fournisseur ou un technicien en radio/télévision expérimenté pour obtenir de l'aide.



Nikon
COOLPIX S8000

ATTENTION

Modifications

La FCC impose que l'utilisateur soit averti que toute modification apportée à cet appareil et qui n'a pas été expressément approuvée par Nikon Corporation est de nature à annuler le droit d'utiliser l'appareil.

Câbles d'interface

Utilisez les câbles d'interface vendus ou fournis par Nikon pour votre appareil photo. L'utilisation d'autres câbles peut entraîner un dépassement des limites de la classe B, article 15 du règlement de la FCC.

Avis pour les clients de l'État de Californie

DANGER

La manipulation du câble de ce produit vous expose à du plomb, produit chimique reconnu dans l'État de Californie comme pouvant provoquer des anomalies congénitales ou autres problèmes génétiques.

Lavez-vous les mains après manipulation.

Nikon Inc.,
1300 Walt Whitman Road
Melville, New York 11747-3064
États-Unis
Tél. : 631-547-4200

Avis pour les clients au Canada

CAUTION

This Class B digital apparatus complies with Canadian ICES-003.

ATTENTION

Cet appareil numérique de la classe B est conforme à la norme NMB-003 du Canada.

Avis pour les clients en Europe

Ce symbole indique que ce produit doit être collecté séparément.



Les mentions suivantes s'appliquent uniquement aux utilisateurs situés dans les pays européens :

- Ce produit doit être recueilli séparément dans un point de collecte approprié. Il ne doit pas être jeté avec les déchets ménagers.
- Pour plus d'informations, contactez votre revendeur ou les autorités locales chargées de la gestion des déchets.



Ce symbole sur l'accumulateur indique que l'accumulateur doit être collecté séparément.



























Les mentions suivantes s'appliquent uniquement aux utilisateurs situés dans les pays européens :



















- Toutes les batteries, qu'elles portent ce symbole ou non, doivent être recueillies séparément dans un point de collecte approprié. Il ne doit pas être jeté avec les déchets ménagers.
- Pour plus d'informations, contactez votre revendeur ou les autorités locales chargées de la gestion des déchets.

Table des matières

| | |
|--|----|
| Pour votre sécurité | ii |
| DANGER | ii |
| Remarques..... | v |
| <hr/> | |
| Introduction | 1 |
| À propos de ce manuel | 1 |
| Informations et recommandations | 2 |
| Descriptif de l'appareil photo | 4 |
| Boîtier de l'appareil photo..... | 4 |
| Moniteur..... | 6 |
| Fonctions de base..... | 8 |
| Commande  (mode de prise de vue) | 8 |
| Commande  (visualisation) | 8 |
| Commande  (enregistrement de clip vidéo)..... | 8 |
| Sélecteur rotatif..... | 9 |
| Commande MENU | 10 |
| Permutation entre les onglets..... | 10 |
| Affichage de l'aide..... | 11 |
| Déclencheur..... | 11 |
| Fixation de la dragonne de l'appareil photo..... | 11 |
| <hr/> | |
| Premiers pas..... | 12 |
| Insertion de l'accumulateur | 12 |
| Retrait de l'accumulateur..... | 13 |
| Charge de l'accumulateur..... | 14 |
| Mise sous tension et hors tension de l'appareil photo | 17 |
| Réglage de la langue, de la date et de l'heure..... | 18 |
| Insertion de cartes mémoire | 20 |
| Retrait des cartes mémoire..... | 20 |

| | |
|--|-----------|
| Notions fondamentales de photographie et de visualisation : mode  (Auto) | 22 |
| Étape 1 Mise sous tension de l'appareil photo et sélection du mode  (Auto) | 22 |
| Indicateurs affichés en mode  (Auto) | 23 |
| Étape 2 Cadrage d'une photo | 24 |
| Utilisation du zoom | 25 |
| Étape 3 Mise au point et prise de vue | 26 |
| Étape 4 Visualisation et suppression de photos | 28 |
| Visualisation de photos (mode de visualisation) | 28 |
| Suppression de photos | 28 |
| Utilisation du flash | 30 |
| Soulèvement ou abaissement du flash intégré | 30 |
| Réglage du mode de flash | 31 |
| Utilisation du Retardateur | 33 |
| Mode macro | 34 |
| Réglage de la luminosité, de la saturation et de la teinte en mode  (Auto) | 35 |
| Utilisation de l'écran du curseur créatif | 35 |
| Réglage de la luminosité (Correction d'exposition) dans d'autres modes de prise de vue | 39 |
| | |
| En savoir plus sur la prise de vue | 40 |
| Sélection d'un mode de prise de vue | 40 |
| Options de prise de vue : Menu Prise de vue (mode  (Auto)) | 41 |
|  Taille d'image (qualité d'image/taille d'image) | 42 |
|  Balance des blancs (réglage de la teinte) | 44 |
|  Mesure | 46 |
|  Rafale | 47 |
|  Sensibilité | 48 |
|  Mode de zones AF | 49 |
|  Mode autofocus | 52 |
| Réglages de l'appareil photo impossibles à appliquer simultanément | 53 |
| Types de prise de vue adaptés aux scènes (mode Scène) | 55 |
| Sélection d'un mode Scène | 55 |
| Prise de vue dans le mode Scène choisi par l'appareil (Sélecteur automatique) | 56 |
| Sélection d'un mode Scène pour prendre des photos (fonctions) | 58 |
| Prises de vue pour un panoramique | 65 |
| Prise de vue de sujets souriants (mode Portrait optimisé) | 67 |
| Menu Portrait optimisé | 69 |
| Mise au point sur des sujets mobiles (mode Suivi du sujet) | 70 |
| Menu Suivi du sujet | 72 |

| | |
|---|-----|
| En savoir plus sur la visualisation..... | 73 |
| Opérations disponibles en mode de visualisation plein écran | 73 |
| Affichage de l'histogramme et des informations de prise de vue..... | 74 |
| Affichage de plusieurs photos : visualisation par planche d'images..... | 75 |
| Affichage du calendrier..... | 77 |
| Regarder de plus près : fonction Loupe | 78 |
| Sélection d'un mode de visualisation..... | 79 |
| Recherche de photos en mode Tri automatique | 80 |
| Visualisation des photos en mode Tri automatique..... | 80 |
| Opérations disponibles en mode Tri automatique | 82 |
| Menu Tri automatique..... | 82 |
| Visualisation des photos par date (Classement par date) | 83 |
| Sélection d'une date en mode Classement par date..... | 83 |
| Opérations disponibles en mode Classement par date..... | 84 |
| Menu Classement par date | 85 |
| Options de visualisation : Menu Visualisation | 86 |
|  Réglage d'impression (Création d'une commande d'impression DPOF)..... | 87 |
|  Diaporama..... | 90 |
|  Effacer (Suppression de plusieurs photos)..... | 91 |
|  Protéger | 93 |
|  Rotation image | 93 |
|  Annotations vocales..... | 94 |
|  Copier (Copie entre la mémoire interne et la carte mémoire)..... | 96 |
| Édition de photos | 97 |
| Fonctions d'édition | 97 |
| Édition de photos..... | 99 |
|  Retouche rapide : Amélioration du contraste et de la saturation | 99 |
|  D-Lighting : Amélioration de la luminosité et du contraste | 100 |
|  Maquillage : Adoucissement des tons chair | 101 |
|  Mini-photo : Redimensionnement des photos | 102 |
|  Recadrage : Création d'une copie recadrée..... | 103 |
| Enregistrement et visualisation de clips vidéo | 104 |
| Enregistrement de clips vidéo..... | 104 |
| Menu Clip vidéo | 106 |
|  Options clips vidéo..... | 107 |
|  Mode autofocus | 108 |
| Visualisation d'un clip vidéo | 109 |
| Suppression de clips vidéo..... | 109 |

| | |
|---|-----|
| Connexion à un téléviseur, un ordinateur ou une imprimante..... | 110 |
| Connexion à un téléviseur..... | 110 |
| Connexion à un ordinateur..... | 112 |
| Avant de connecter l'appareil photo..... | 112 |
| Transfert de photos de l'appareil vers un ordinateur..... | 113 |
| Charge pendant la connexion à un ordinateur..... | 117 |
| Connexion à une imprimante..... | 118 |
| Connexion de l'appareil photo à une imprimante..... | 119 |
| Impression de photos une par une..... | 120 |
| Impression de plusieurs photos..... | 121 |
| Réglages de base de l'appareil photo..... | 124 |
| Menu Configuration..... | 124 |
|  Menu..... | 126 |
|  Écran d'accueil..... | 127 |
|  Date..... | 128 |
|  Réglages du moniteur..... | 131 |
|  Impression de la date (Impression de la date et de l'heure)..... | 132 |
|  Réduction vibration..... | 133 |
|  Détection mouvement..... | 134 |
|  Assistance AF..... | 135 |
|  Zoom numérique..... | 135 |
|  Réglages du son..... | 136 |
|  Extinction auto..... | 137 |
|  Formater la mémoire/  Formatage de la carte..... | 138 |
|  Langue/Language..... | 139 |
|  Réglages TV..... | 139 |
|  Charge par ordinateur..... | 140 |
|  Détect. yeux fermés..... | 141 |
|  Réinitialisation..... | 143 |
|  Version firmware..... | 145 |
| Entretien de votre appareil photo..... | 146 |
| Optimisation de la durée de vie et des performances de l'appareil photo..... | 146 |
| Nettoyage..... | 148 |
| Stockage..... | 148 |
| Notes techniques et index..... | 149 |
| Accessoires optionnels..... | 149 |
| Cartes mémoire approuvées..... | 149 |
| Noms des fichiers images/sons et des dossiers..... | 150 |
| Messages d'erreur..... | 151 |
| Dépannage..... | 155 |
| Fiche technique..... | 161 |
| Normes prises en charge..... | 164 |
| Index..... | 165 |

À propos de ce manuel

Nous vous remercions d'avoir acheté l'appareil photo numérique Nikon COOLPIX S8000. Ce manuel a été conçu pour vous faire profiter au mieux des joies de la photographie numérique avec votre appareil photo numérique Nikon. Prenez soin de le lire attentivement avant d'utiliser votre appareil photo et gardez-le toujours à disposition de tous ceux qui auront à se servir de votre appareil.

Symboles et conventions

Pour faciliter la recherche des informations dont vous avez besoin, les symboles et conventions ci-après sont utilisés :



Cette icône désigne les mesures de précaution dont il faut avoir connaissance avant d'utiliser l'appareil photo, pour ne pas risquer de l'endommager.



Cette icône signale les astuces et autres informations qui peuvent s'avérer utiles lors de l'utilisation de l'appareil photo.



Cette icône indique que des informations supplémentaires sont disponibles dans d'autres sections du présent guide.



Cette icône signale les remarques et informations à lire avant d'utiliser l'appareil photo.

Remarques

- Une carte mémoire Secure Digital (SD) est appelée « carte mémoire ».
- Le réglage au moment de l'achat est appelé « réglage par défaut ».
- Les noms des rubriques de menu affichées sur le moniteur de l'appareil photo et les noms des commandes ou les messages affichés sur l'écran de l'ordinateur apparaissent en caractères gras.

Exemples d'écrans

Dans ce manuel, les images sont parfois omises dans les exemples d'affichage du moniteur afin que les indicateurs du moniteur soient plus clairement visibles.

Illustrations et écrans

Les illustrations et les écrans de texte présentés dans ce manuel peuvent différer de ce que vous verrez effectivement sur votre moniteur.



Mémoire interne et cartes mémoire

Les images prises avec cet appareil photo peuvent être stockées dans la mémoire interne de l'appareil photo ou sur des cartes mémoire amovibles. Dès qu'une carte mémoire est insérée, toutes les nouvelles images y sont stockées et les opérations d'effacement, de visualisation et de formatage ne s'appliquent qu'aux images stockées sur la carte mémoire. Vous devez retirer la carte mémoire pour pouvoir formater la mémoire interne, ou y accéder afin de stocker, d'effacer ou de visualiser des images.

Informations et recommandations

Formation permanente

Dans le cadre de l'engagement de Nikon pour la « Formation permanente » envers ses produits, des informations techniques et éducatives, constamment mises à jour, sont disponibles sur les sites suivants :

- Aux États-Unis : <http://www.nikonusa.com/>
- En Europe et en Afrique : <http://www.europe-nikon.com/support/>
- En Asie, Océanie et au Moyen-Orient : <http://www.nikon-asia.com/>

Consultez régulièrement ces sites pour vous tenir informé des dernières informations produit, des astuces, des réponses aux forums de questions et des conseils d'ordre général sur la photographie numérique et la photographie argentique. Des informations supplémentaires sont aussi disponibles auprès de votre représentant Nikon. Consultez le site ci-dessous pour savoir où vous adresser :

<http://imaging.nikon.com/>

N'utilisez que des accessoires électroniques de marque Nikon

Les appareils photo Nikon COOLPIX ont été conçus selon les normes les plus strictes et comprennent des circuits électroniques complexes. Seuls les accessoires électroniques de marque Nikon (comprenant chargeurs d'accumulateur, accumulateurs, adaptateurs de charge et adaptateurs secteur) certifiés par Nikon, compatibles avec cet appareil photo numérique Nikon, sont construits et prouvés être utilisables dans les conditions d'usage et de sécurité de ces circuits électroniques.

L'UTILISATION D'ACCESSOIRES ÉLECTRONIQUES DE MARQUES AUTRES QUE NIKON PEUT PROVOQUER UN DYSFONCTIONNEMENT DE VOTRE APPAREIL PHOTO ET ENTRAÎNER L'ANNULATION DE VOTRE GARANTIE NIKON.

L'utilisation d'accumulateurs rechargeables Li-ion tiers ne portant pas le sceau holographique Nikon risque de provoquer un dysfonctionnement de l'appareil photo ou d'entraîner une surchauffe, un incendie, une rupture ou une fuite des accumulateurs.

Pour en savoir plus sur les accessoires de marque Nikon, renseignez-vous auprès d'un revendeur agréé Nikon.

Sceau holographique : Identifie un produit Nikon authentique.



Avant de prendre des photos importantes

Avant tout événement photographique important (comme un mariage ou un voyage), faites des essais avec votre appareil photo pour vous assurer qu'il fonctionne normalement. Nikon ne pourra être tenu responsable de tous dommages ou pertes de profit provenant d'un dysfonctionnement de l'appareil photo.

À propos des manuels

- Les manuels fournis avec votre appareil photo ne peuvent pas être reproduits, transmis, transcrits, stockés sur un système d'extraction ou traduits dans une langue quelconque, quels qu'en soient la forme ou les moyens, sans accord écrit préalable de Nikon.
- Nikon se réserve le droit de modifier à tout moment les caractéristiques du matériel et du logiciel décrites dans ces manuels sans avis préalable.
- Nikon ne peut être tenu responsable des dommages provenant de l'utilisation de cet appareil photo.
- Nous avons apporté le plus grand soin dans la rédaction de ces manuels pour qu'ils soient précis et complets. Si, cependant, vous veniez à remarquer des erreurs ou des omissions, nous vous serions reconnaissants de les signaler à votre représentant Nikon (adresse fournie séparément).

Avertissement concernant l'interdiction de copie ou de reproduction

Il est à noter que le simple fait d'être en possession de matériel copié ou reproduit numériquement au moyen d'un scanner, d'un appareil photo numérique ou d'un autre dispositif peut être répréhensible.

• Articles légalement interdits de copie ou de reproduction

Ne copiez pas, ni ne reproduisez des billets de banque, des pièces, des titres ou des bons d'État, même si de telles copies ou reproductions sont estampillées « Spécimen ». La copie ou la reproduction de billets de banque, de pièces ou de titres circulant à l'étranger est interdite. Sauf accord gouvernemental préalable, la copie ou la reproduction de timbres inutilisés ou de cartes postales émises par l'État est interdite.

La copie ou la reproduction de timbres émis par l'État et des documents certifiés stipulés par la loi est interdite.

• Attention à certaines copies et reproductions

Le gouvernement a émis des avertissements sur les copies ou les reproductions de titres émis par des sociétés privées (actions, factures, chèques, chèque-cadeau, etc.), les coupons ou titres de transport, à l'exception du minimum de photocopies à fournir pour les besoins d'une entreprise. De même, ne copiez pas, ni ne reproduisez des passeports émis par l'État, des permis émis par des organismes publics et des groupes privés, des cartes d'identité, et des tickets comme des passes ou des chèques-repas.

• Conformez-vous aux avis de droit de reproduction

La copie ou la reproduction de travaux créatifs soumis à un droit de reproduction comme les livres, la musique, les impressions sur bois, les cartes, les dessins, les films et les photos est régie par des lois nationales et internationales sur les droits d'auteur. N'utilisez en aucun cas ce matériel pour la réalisation de copies illégales ou toute autre infraction aux lois sur les droits d'auteur.

Élimination des périphériques de stockage des données

Veillez noter que supprimer des images ou formater des périphériques de stockage des données tels que des cartes mémoire ou la mémoire interne de l'appareil photo n'efface pas l'intégralité des données images d'origine. Des logiciels vendus dans le commerce permettent de récupérer des fichiers effacés sur des périphériques usagés, ce qui peut conduire à une utilisation malveillante des données images personnelles. Il incombe à l'utilisateur d'assurer la protection de ses données personnelles.

Avant de jeter un périphérique de stockage des données ou de le céder à quelqu'un d'autre, effacez toutes les données à l'aide d'un logiciel de suppression vendu dans le commerce, ou formatez le périphérique puis remplissez-le entièrement avec des images ne contenant aucune information privée (des photos d'un ciel sans nuages, par exemple). Assurez-vous également de remplacer toutes les images sélectionnées pour l'option **Choisir une image** du paramètre **Écran d'accueil** (📄 127). La destruction matérielle des périphériques de stockage des données devra être effectuée avec le plus grand soin, afin d'éviter toute blessure ou tout dommage matériel.

Descriptif de l'appareil photo

Boîtier de l'appareil photo

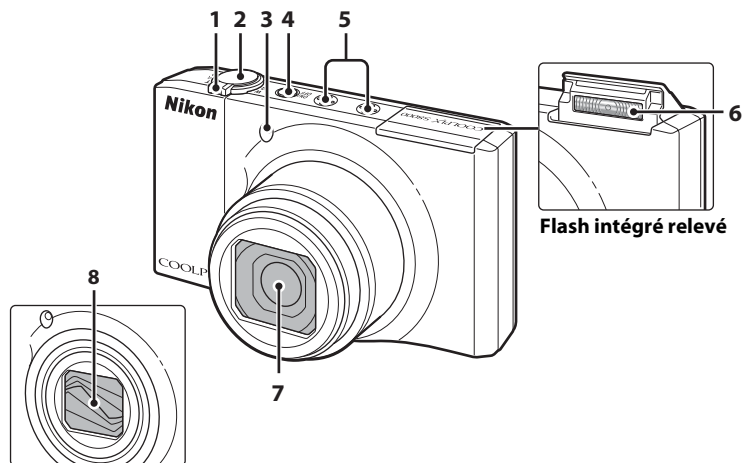

Volet de protection de l'objectif fermé

| | | |
|---|---|--------|
| 1 | Commande de zoom..... | 25 |
| | W : grand angle | 25 |
| | T : téléobjectif..... | 25 |
| | : visualisation par planche d'images..... | 75, 77 |
| | : fonction Loupe..... | 78 |
| | : aide | 11 |
| 2 | Déclencheur | 11, 26 |
| 3 | Témoin du retardateur | 33 |
| | Illuminateur d'assistance AF | 135 |

| | | |
|---|--|----------|
| 4 | Commutateur marche-arrêt/Témoin de mise sous tension | 17, 137 |
| 5 | Microphone (stéréo) | 94, 104 |
| 6 | Flash intégré..... | 30 |
| 7 | Objectif..... | 148, 161 |
| 8 | Volet de protection de l'objectif | |

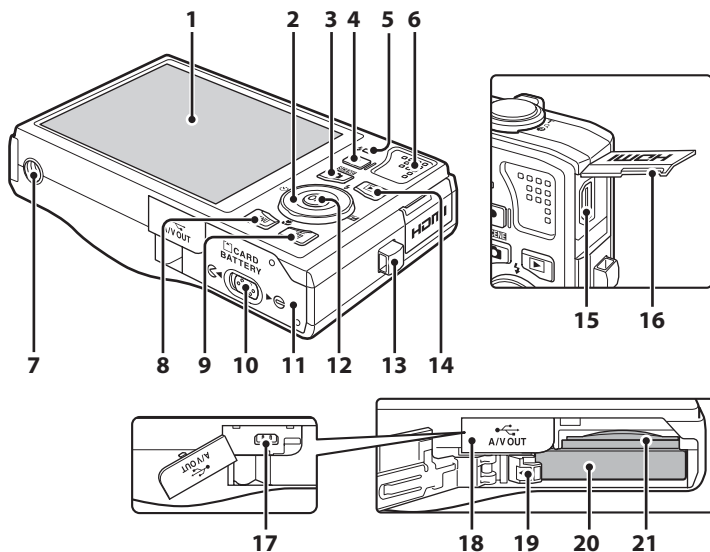

| | | |
|-----------|--|----------------------|
| 1 | Moniteur..... | 6, 23 |
| 2 | Sélecteur rotatif..... | 9 |
| 3 | Commande (mode de prise de vue) | 8, 40 |
| 4 | Commande (enregistrement de clip vidéo)..... | 8, 104 |
| 5 | Témoin de charge..... | 15, 117 |
| | Témoin du flash..... | 32 |
| 6 | Haut-parleur..... | 95, 109 |
| 7 | Filetage pour fixation sur pied | |
| 8 | Commande MENU | 10, 41, 86, 106, 125 |
| 9 | Commande (effacer)..... | 28, 29, 95, 109 |
| 10 | Loquet du volet..... | 12, 20 |

| | | |
|-----------|--|-------------------|
| 11 | Volet du logement pour accumulateur/ carte mémoire..... | 12, 20 |
| 12 | Commande (appliquer la sélection) ... | 9 |
| 13 | Œillet pour dragonne..... | 11 |
| 14 | Commande (visualisation)..... | 8, 28, 79 |
| 15 | Connecteur HDMI mini..... | 110 |
| 16 | Volet du connecteur HDMI..... | 110 |
| | Connecteur de sortie USB/audio/vidéo | 14, 110, 113, 119 |
| 18 | Volet des connecteurs..... | 14, 110, 113, 119 |
| 19 | Loquet de l'accumulateur..... | 12, 13 |
| 20 | Logement pour accumulateur..... | 12 |
| 21 | Logement pour carte mémoire..... | 20 |

Moniteur

Les indicateurs ci-dessous peuvent apparaître sur le moniteur au cours de la prise de vue et de la visualisation (l'affichage réel varie en fonction des réglages en cours de l'appareil photo).

Les indicateurs qui apparaissent sur le moniteur au cours de la prise de vue et de la visualisation disparaissent après quelques secondes (📖 131).

Prise de vue

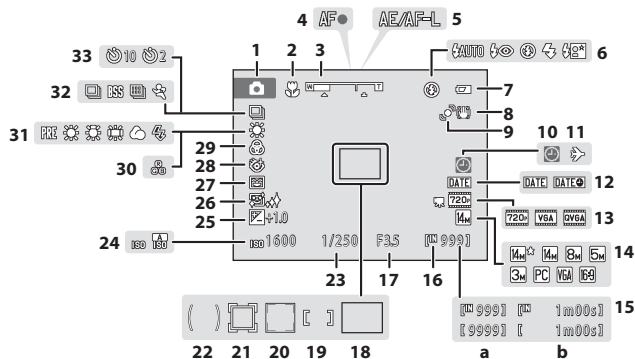

| | | | |
|-----------|--|-----------|---|
| 1 | Mode de prise de vue*.....22, 55, 67, 70 | 17 | Ouverture.....26 |
| 2 | Mode macro.....34 | 18 | Zone de mise au point (automatique) ...26, 49 |
| 3 | Indicateur de zoom25, 34 | 19 | Zone de mise au point (pour manuel ou zone centrale).....49 |
| 4 | Indicateur de mise au point26 | 20 | Zone de mise au point (priorité visage) ...49, 67 |
| 5 | Indicateur AE/AF-L.....66 | 21 | Zone de mise au point (mode suivi du sujet).....70 |
| 6 | Mode de flash.....30 | 22 | Zone de mesure pondérée centrale46 |
| 7 | Indicateur du niveau de charge de l'accumulateur22 | 23 | Vitesse d'obturation.....26 |
| 8 | Icône Réduction vibration.....23, 133 | 24 | Sensibilité.....31, 48 |
| 9 | Icône Détection mouvement23, 134 | 25 | Valeur de correction de l'exposition ...36, 39 |
| 10 | Indicateur « date non programmée »...128, 151 | 26 | Maquillage.....69 |
| 11 | Icône Destination.....128 | 27 | Détecteur de sourire69 |
| 12 | Impression de la date.....132 | 28 | Icône Sélect. yeux ouverts.....69 |
| 13 | Options clips vidéo.....107 | 29 | Saturation.....36 |
| 14 | Taille d'image42 | 30 | Teinte.....36 |
| 15 | (a) Nombre de vues restantes (images fixes).....22 | 31 | Mode Balance des blancs44 |
| | (b) Durée du clip vidéo.....104 | 32 | Mode de prise de vue Rafale.....47 |
| 16 | Indicateur de mémoire interne.....23 | 33 | Indicateur de retardateur.....33 |

* Dépend du mode de prise de vue sélectionné.

Visualisation

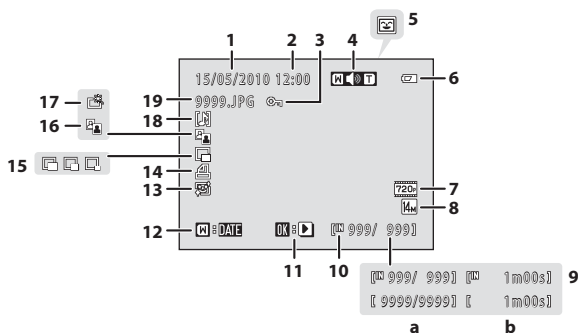

| | | | | | |
|----------|---|---------|-----------|--|-----|
| 1 | Date d'enregistrement..... | 18 | 10 | Indicateur de mémoire interne..... | 28 |
| 2 | Heure d'enregistrement..... | 18 | 11 | Indicateur de visualisation d'un clip vidéo..... | 109 |
| 3 | Icône de protection..... | 93 | 12 | Repère du Classement par date..... | 83 |
| 4 | Indicateur de volume..... | 95, 109 | 13 | Icône Maquillage..... | 101 |
| 5 | Icône de catégorie en mode tri automatique ¹ | 80 | 14 | Icône Réglage d'impression..... | 87 |
| 6 | Indicateur du niveau de charge de l'accumulateur..... | 22 | 15 | Icône Mini-photo..... | 102 |
| 7 | Options clips vidéo ² | 109 | 16 | Icône D-Lighting..... | 100 |
| 8 | Taille d'image ² | 42 | 17 | Icône Retouche rapide..... | 99 |
| 9 | (a) Numéro de la vue en cours/ nombre total de vues..... | 28 | 18 | Indicateur d'annotation vocale..... | 95 |
| | (b) Durée du clip vidéo..... | 109 | 19 | Numéro et type de fichier..... | 150 |



¹ L'icône de la catégorie sélectionnée en mode Tri automatique en mode de visualisation s'affiche.

² Varie selon les réglages configurés pendant la prise de vue.

Fonctions de base

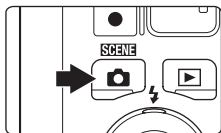

Commande (mode de prise de vue)



- Appuyez sur la commande  en mode de visualisation pour accéder au mode de prise de vue.
- Appuyez sur la commande  en mode de prise de vue pour afficher le menu de sélection du mode de prise de vue et changer de mode de prise de vue (📖 40).

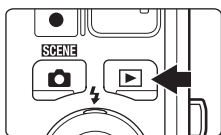

Commande (visualisation)

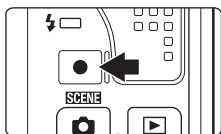

- Appuyez sur la commande  en mode de prise de vue pour accéder au mode de visualisation.
- Appuyez sur la commande  en mode de visualisation pour afficher le menu de sélection du mode de visualisation et changer de mode de visualisation (📖 79).
- Lorsque l'appareil photo est hors tension, maintenez la commande  enfoncée pour allumer l'appareil et activer instantanément le mode de visualisation.

Commande (enregistrement de clip vidéo)



- Appuyez sur la commande  (enregistrement de clip vidéo) en mode de prise de vue pour lancer l'enregistrement d'un clip vidéo (📖 104). Appuyez à nouveau sur la commande  (enregistrement de clip vidéo) pour arrêter l'enregistrement du clip vidéo.
- Appuyez sur la commande  (enregistrement de clip vidéo) en mode de visualisation pour accéder au mode de prise de vue.

Sélecteur rotatif

Cette section décrit la méthode d'utilisation standard du sélecteur rotatif pour choisir des modes ou des options de menu et pour appliquer des sélections.

Pour cela, appuyez en haut, en bas, à gauche ou à droite du sélecteur rotatif, ou appuyez sur la commande **OK** (appliquer la sélection).

Prise de vue

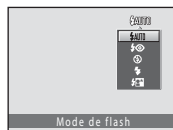
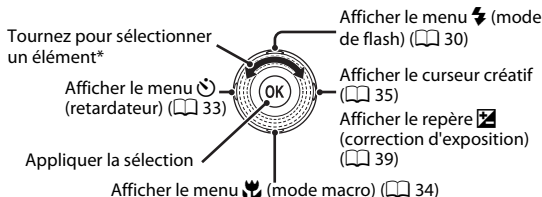

* Vous pouvez également sélectionner des éléments en appuyant en haut ou en bas du sélecteur rotatif.

Visualisation

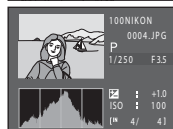
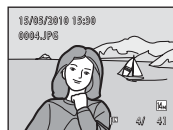
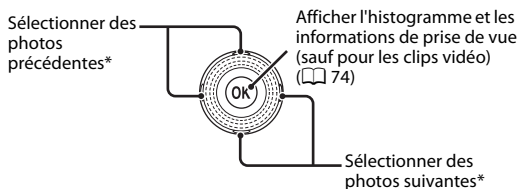

* Vous pouvez également sélectionner des photos précédentes ou suivantes en tournant le sélecteur rotatif.

Écran du menu

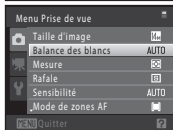
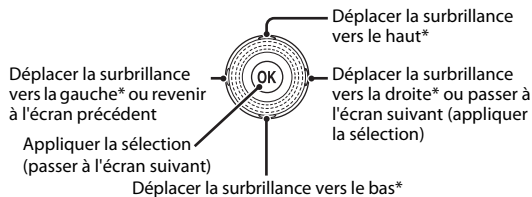

* La partie en surbrillance peut également être déplacée en tournant le sélecteur rotatif.

Remarque concernant le sélecteur rotatif

Dans le présent manuel, les symboles ▲, ▼, ◀ et ▶ sont parfois utilisés pour indiquer les commandes haut, bas, gauche et droite du sélecteur rotatif.

Commande MENU

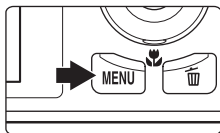

Appuyez sur la commande **MENU** pour afficher le menu du mode sélectionné.

- Utilisez le sélecteur rotatif pour parcourir les menus (📖 9).
- Choisissez un onglet de gauche pour passer au menu de l'onglet sélectionné.
- Appuyez à nouveau sur la commande **MENU** pour quitter le menu.

S'affiche lorsque le menu contient deux pages ou plus.

- Afficher les menus disponibles dans le mode actuel
- Afficher le menu Clip vidéo (en mode de prise de vue)
- Afficher le menu Configuration



S'affiche lorsqu'il existe une ou plusieurs rubriques de menu supplémentaires.

S'affiche lorsque des rubriques de menu précédentes sont disponibles.

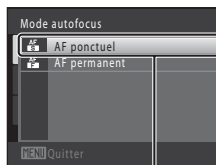
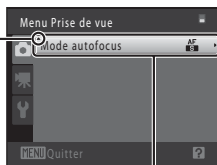

Choisissez une option de menu et appuyez sur la commande **OK** ou sur la commande **▶** du sélecteur rotatif pour afficher l'ensemble d'options.

Appuyez sur la commande **OK** ou sur la commande **▶** du sélecteur rotatif pour appliquer la sélection.

Permutation entre les onglets

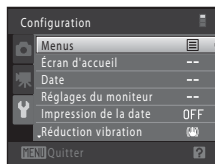
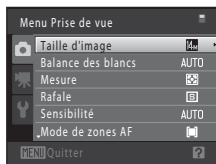

Appuyez sur la commande **◀** du sélecteur rotatif pour déplacer la sélection sur l'onglet

Appuyez sur la commande **▲** ou **▼** du sélecteur rotatif pour sélectionner un onglet, puis appuyez sur la commande **OK** ou **▶**

Le menu sélectionné s'affiche.

Affichage de l'aide

Tournez la commande de zoom sur la position **T** (🔍) lorsque la commande [?] (🔍) s'affiche dans la partie inférieure de l'écran de menu pour consulter une description de l'option de menu actuellement sélectionnée.

Pour revenir au menu initial, faites pivoter à nouveau la commande de zoom vers la position **T** (🔍).

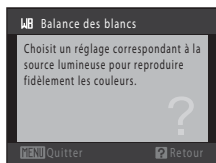
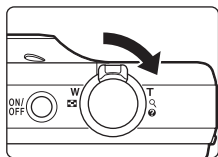

Déclencheur

L'appareil photo comporte un déclencheur à deux niveaux. Pour régler la mise au point et l'exposition, appuyez à mi-course sur le déclencheur jusqu'à ce que vous sentiez une résistance. La mise au point et l'exposition restent mémorisées tant que vous maintenez le déclencheur à cette position. Pour déclencher et prendre une photo, appuyez à fond sur le déclencheur.

Ne forcez pas lorsque vous appuyez sur le déclencheur, car vous risquez de bouger et de prendre des photos floues.



Appuyez jusqu'à mi-course sur le déclencheur pour régler la mise au point et l'exposition.

Appuyez sur le déclencheur jusqu'en fin de course pour prendre une photo.

Fixation de la dragonne de l'appareil photo

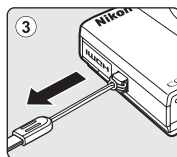
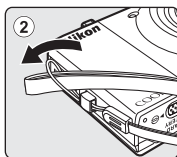
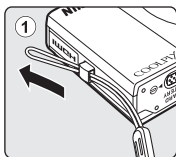

Insertion de l'accumulateur

Insérez l'accumulateur Li-ion rechargeable EN-EL12 (fourni) dans l'appareil photo.

- Chargez l'accumulateur avant la première utilisation ou lorsqu'il est déchargé (14).

1 Ouvrez le volet du logement pour accumulateur/carte mémoire.

Faites glisser le loquet du volet vers le côté ◀ (1) et ouvrez le volet (2).

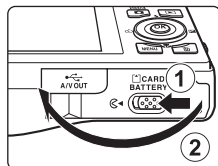

2 Insérez l'accumulateur.

Assurez-vous que les bornes positive (+) et négative (-) de l'accumulateur sont correctement orientées, comme indiqué sur l'étiquette située à l'ouverture du logement pour accumulateur, puis insérez l'accumulateur.

Servez-vous du bord de l'accumulateur pour pousser le loquet orange dans la direction indiquée par la flèche (1) afin d'insérer entièrement l'accumulateur (2).

Lorsque l'accumulateur est entièrement inséré, le loquet de l'accumulateur s'enclenche en place.

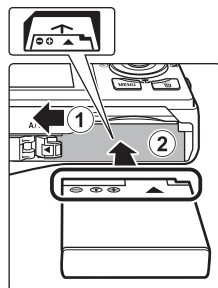

✓ Insertion de l'accumulateur

Vous risquez d'endommager l'appareil photo si vous insérez l'accumulateur à l'envers. Vérifiez que l'orientation de l'accumulateur est correcte.



3 Refermez le volet du logement pour accumulateur/carte mémoire.

Fermez le volet (1) et faites glisser le loquet du volet (2) vers le côté ▶ ⊕.

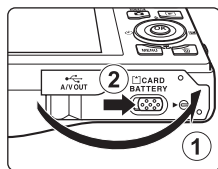

Retrait de l'accumulateur

Mettez l'appareil hors tension (📖 17) et assurez-vous que le témoin de mise sous tension et le moniteur sont éteints avant d'ouvrir le volet du logement pour accumulateur/carte mémoire.

Pour éjecter l'accumulateur, ouvrez le volet du logement pour accumulateur/carte mémoire et faites glisser le loquet orange de l'accumulateur dans la direction indiquée par la flèche (①). L'accumulateur peut alors être retiré avec les doigts (②).

- À noter que l'accumulateur peut chauffer pendant son utilisation. Faites attention lors de son retrait.

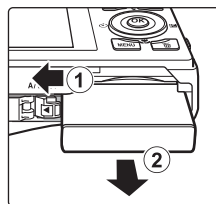

✓ Remarques concernant l'accumulateur

- Avant toute utilisation, lisez et respectez les avertissements relatifs à l'accumulateur à la page iii, ainsi que la section « Accumulateur » (📖 147).
- À chaque période d'inutilisation prolongée, veillez à recharger l'accumulateur au moins une fois tous les six mois et à le décharger complètement avant de le ranger de nouveau.

Charge de l'accumulateur

Chargez l'accumulateur Li-ion rechargeable EN-EL12 inséré dans l'appareil photo en raccordant l'adaptateur de charge EH-68P (fourni) à ce dernier à l'aide du câble USB UC-E6 fourni et en branchant l'adaptateur de charge sur une prise électrique.

1 Préparez l'adaptateur de charge EH-68P.

Si un adaptateur de fiche* est fourni, fixez-le à la fiche de l'adaptateur de charge. Appuyez fermement sur l'adaptateur de fiche jusqu'à ce qu'il soit solidement fixé. Une fois ces deux éléments raccordés, essayer de retirer de force l'adaptateur de fiche risque d'endommager le produit.

* La forme de l'adaptateur de fiche varie selon le pays ou la région d'achat de l'appareil.

Pour les clients en Argentine

Si vous avez acheté l'appareil photo en Argentine, la forme de l'adaptateur de charge EH-68P (AR) est différente de celle des adaptateurs fournis dans les autres pays et l'adaptateur de fiche n'est pas fourni. Passez à l'étape 2.

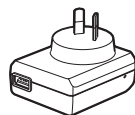
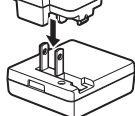
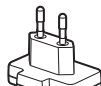
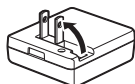

EH-68P (AR)

2 Vérifiez que le témoin de mise sous tension et le moniteur sont éteints.

Veillez à insérer l'accumulateur dans l'appareil photo (📖 12) et mettez ce dernier hors tension (🔌 17).

3 Utilisez le câble USB fourni pour raccorder l'adaptateur de charge à l'appareil photo.

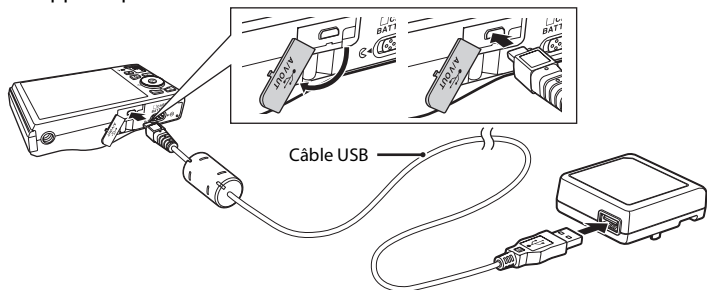

✓ Connexion du câble

Lors du branchement du câble, vérifiez que le connecteur est correctement orienté. Ne forcez pas lorsque vous branchez le câble sur l'appareil photo. Lors du débranchement du câble, veillez à le retirer tout droit.

4 Raccordez l'adaptateur de charge à une prise électrique.

Le témoin de charge clignote lentement en vert pour indiquer que l'accumulateur se recharge.

Il faut environ quatre heures pour recharger un accumulateur totalement déchargé.

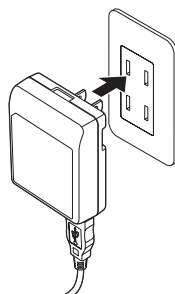

Le tableau suivant décrit les différents états du témoin de charge lorsque l'appareil photo est raccordé à la prise électrique.

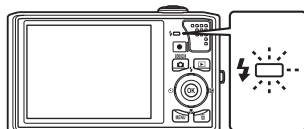

| Témoin de charge | Description |
|---------------------------|---|
| Clignote lentement (vert) | Accumulateur en cours de charge. |
| Désactivé | L'accumulateur ne se charge pas. Une fois la charge terminée, le témoin de charge cesse de clignoter en vert et s'éteint. |
| Scintillant (vert) | <ul style="list-style-type: none"> La température ambiante n'est pas adaptée à la charge. Chargez l'accumulateur à l'intérieur en veillant à ce que la température ambiante soit comprise entre 5 °C et 35 °C. Le câble USB ou l'adaptateur de charge est mal raccordé ou il existe un problème au niveau de l'accumulateur. Débranchez le câble USB ou l'adaptateur de charge, puis raccordez-les correctement, ou remplacez l'accumulateur. |

5 Débranchez l'adaptateur de charge de la prise électrique, puis débranchez le câble USB.

Remarques concernant l'adaptateur de charge

- L'adaptateur de charge EH-68P est destiné exclusivement à une utilisation avec des appareils compatibles. Ne l'utilisez avec aucune autre marque ou aucun autre modèle d'appareil.
- Avant toute utilisation, lisez et respectez les avertissements relatifs à l'adaptateur de charge à la page iii, ainsi que la section « Accumulateur » (📖 147).
- L'EH-68P est compatible avec les prises électriques de 100-240 V CA, 50/60 Hz. En cas d'utilisation dans un autre pays, utilisez un adaptateur de fiche (disponible dans le commerce) le cas échéant. Pour plus d'informations sur les adaptateurs de fiche, consultez votre agent de voyage.
- L'adaptateur de charge EH-68P permet de recharger l'accumulateur inséré dans l'appareil photo. Lorsque l'appareil photo est raccordé à une prise électrique à l'aide de l'adaptateur de charge, vous ne pouvez pas le mettre sous tension.
- N'utilisez en aucun cas un adaptateur secteur d'une autre marque ou d'un autre modèle que l'adaptateur de charge EH-68P ou l'adaptateur secteur USB. Le non-respect de cette consigne de sécurité pourrait entraîner une surchauffe et endommager l'appareil photo.

Source d'alimentation secteur

- Si vous utilisez l'adaptateur secteur EH-62F (disponible séparément ; 📖 149), l'appareil photo est alimenté par une prise électrique et vous pouvez prendre et visualiser des photos à l'aide de cet appareil photo.
- N'utilisez en aucun cas un adaptateur secteur d'une autre marque ou un modèle autre que l'EH-62F. Le non-respect de cette consigne de sécurité pourrait entraîner une surchauffe et endommager l'appareil photo.

Charge à l'aide d'un ordinateur ou d'un chargeur d'accumulateur



- Lorsque vous raccordez le COOLPIX S8000 à un ordinateur, l'accumulateur Li-ion rechargeable EN-EL12 se recharge également (📖 112, 140).
- Vous pouvez également recharger l'accumulateur Li-ion rechargeable EN-EL12 à l'aide du chargeur d'accumulateur MH-65 (disponible séparément ; 📖 149).

Mise sous tension et hors tension de l'appareil photo

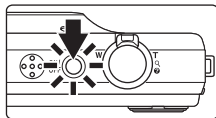
Appuyez sur le commutateur marche-arrêt pour mettre l'appareil photo sous tension. Le témoin de mise sous tension (vert) s'allume quelques instants et le moniteur se met sous tension.







Pour mettre l'appareil hors tension, appuyez de nouveau sur le commutateur marche-arrêt. Une fois que l'appareil est éteint, le témoin de mise sous tension ainsi que le moniteur s'éteignent.

Si l'appareil photo est éteint, maintenez la commande  enfoncée pour activer l'appareil photo en mode de visualisation ( 29).

Fonction d'économie d'énergie (extinction auto)

Si aucune opération n'est exécutée pendant un certain temps, le moniteur s'éteint automatiquement, l'appareil photo passe en mode veille et le témoin de mise sous tension clignote. Si aucune opération n'est exécutée pendant trois minutes supplémentaires, l'appareil photo s'éteint automatiquement.

- Si aucune opération n'est exécutée pendant une minute (réglage par défaut) en mode de prise de vue ou de visualisation, l'appareil photo passe en mode veille.
- Si le moniteur est désactivé en mode veille (le témoin de mise sous tension clignote), appuyez sur un des boutons suivants pour le réactiver.
 - Commutateur marche-arrêt, déclencheur, commande , commande  ou commande  (enregistrement de clip vidéo)
- Il est possible de modifier le délai de mise en veille de l'appareil photo à l'aide de l'option **Extinction auto** ( 137) du menu Configuration ( 124).

Réglage de la langue, de la date et de l'heure

Une boîte de dialogue permettant de sélectionner la langue s'affiche lors de la première mise sous tension de l'appareil photo.

1 Appuyez sur le commutateur marche-arrêt pour mettre l'appareil photo sous tension.

Le témoin de mise sous tension (vert) s'allume quelques instants et le moniteur se met sous tension.

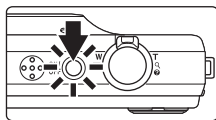

2 Sélectionnez la langue souhaitée à l'aide du sélecteur rotatif, puis appuyez sur la commande OK.

Pour plus d'informations sur l'utilisation du sélecteur rotatif, reportez-vous à la section « Sélecteur rotatif » (📖 9).



3 Choisissez **Oui**, puis appuyez sur la commande OK.

Si **Non** est sélectionné, la date et l'heure ne seront pas réglées.

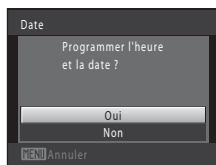

4 Appuyez sur la commande ◀ ou ▶ du sélecteur rotatif pour sélectionner votre fuseau horaire (📖 130) et validez avec la commande OK.

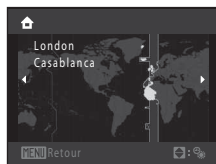

Heure d'été

Si l'heure d'été doit être appliquée, appuyez sur la commande ▲ du sélecteur rotatif dans l'écran de sélection du fuseau horaire à l'étape 4 pour activer l'heure d'été.

Lorsque l'heure d'été est activée, vous voyez apparaître l'icône ☀️ en haut du moniteur. Pour désactiver l'heure d'été, appuyez sur ▼.

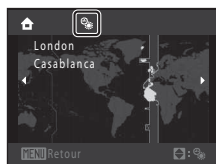

5 Modifiez la date et l'heure.

Tournez le sélecteur rotatif ou appuyez sur ▲ ou ▼ pour modifier l'élément mis en surbrillance.

Appuyez sur ► pour déplacer le curseur selon la séquence suivante.

J (jour) → **M** (mois) → **A** (année) → heure → minute → **JMA** (ordre dans lequel le jour, le mois et l'année sont affichés)

Appuyez sur ◀ pour revenir à l'élément précédent.

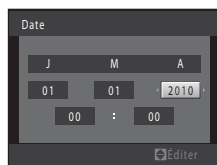

6 Choisissez l'ordre d'affichage du jour, du mois et de l'année, puis appuyez sur OK ou sur ►.

Les réglages sont appliqués et l'affichage du moniteur revient en mode de prise de vue.

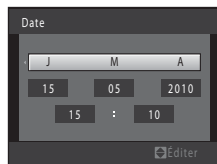

Réglage et impression de la date et de l'heure

- Pour modifier la date et l'heure actuelles, sélectionnez **Date** à partir de l'élément **Date** (📖 128) du menu Configuration (📖 124), puis suivez la procédure décrite à l'étape 5.
- Sélectionnez **Fuseau horaire** dans l'élément **Date** du menu Configuration pour modifier le fuseau horaire et les paramètres de réglage de l'heure d'été (📖 128).
- Pour imprimer la date sur les photos, une fois la date et l'heure définies, activez l'impression de la date au moyen de l'option **Impression de la date** (📖 132) du menu Configuration.

Insertion de cartes mémoire

Les fichiers (images, sons et clips vidéo) sont stockés dans la mémoire interne de l'appareil photo (environ 32 Mo) ou sur des cartes mémoire SD (Secure Digital) amovibles (disponible dans le commerce ;  149).

Dès qu'une carte mémoire est insérée dans l'appareil photo, les données sont automatiquement stockées sur la carte mémoire ; elles peuvent ensuite être visualisées, supprimées ou transférées. Retirez la carte mémoire pour stocker des données dans la mémoire interne ou les visualiser, les supprimer ou les transférer de la mémoire interne.

- 1 Assurez-vous que le témoin de mise sous tension et que le moniteur sont éteints, puis ouvrez le volet du logement pour accumulateur/carte mémoire.

Veillez toujours à éteindre l'appareil photo avant d'ouvrir le volet du logement pour accumulateur/carte mémoire.

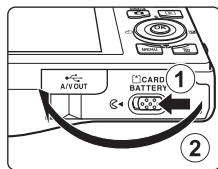

- 2 Insérez la carte mémoire.

Faites glisser la carte mémoire dans le bon sens (voir ci-contre) jusqu'à ce qu'elle se verrouille en émettant un déclic.

Refermez le volet du logement pour accumulateur/carte mémoire.

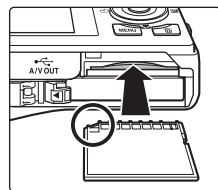

Insertion de cartes mémoire

L'insertion de la carte mémoire à l'envers risque d'endommager l'appareil photo ou la carte elle-même. Vérifiez que l'orientation de la carte mémoire est correcte.

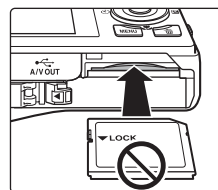

Retrait des cartes mémoire

Avant de retirer des cartes mémoire, mettez l'appareil photo hors tension et assurez-vous que le témoin de mise sous tension et le moniteur sont éteints. Ouvrez le volet du logement pour accumulateur/carte mémoire et appuyez sur la carte (1) pour l'éjecter partiellement. La carte peut alors être retirée avec les doigts. Veillez à retirer la carte tout droit (2).

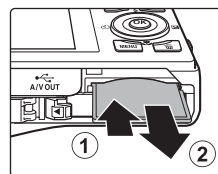

✓ Formatage de cartes mémoire

Si le message présenté à droite apparaît lors de la mise sous tension de l'appareil photo, la carte mémoire doit être formatée avant d'être utilisée (📖 138). Notez que **le formatage supprime définitivement toutes les photos et les autres données de la carte mémoire**. Assurez-vous de faire des copies des photos que vous souhaitez conserver avant de lancer le formatage.

Lors du formatage de la carte mémoire, choisissez **Oui** à l'aide du sélecteur rotatif, puis appuyez sur la commande **OK**. La boîte de dialogue de confirmation apparaît. Pour démarrer le formatage, sélectionnez **Formater** et appuyez sur **OK**.

- Ne mettez pas l'appareil photo hors tension ou n'ouvrez pas le volet du logement pour accumulateur/ carte mémoire tant que le formatage n'est pas terminé.
- Veillez à utiliser cet appareil photo pour formater des cartes mémoire précédemment utilisées dans d'autres appareils, avant de les insérer pour la première fois dans le COOLPIX S8000 (📖 138).

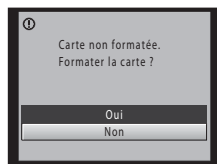

✓ Commutateur de protection en écriture

Les cartes mémoire sont dotées d'un commutateur de protection en écriture. Lorsque ce commutateur est en position de « verrouillage » (en face de l'inscription Lock), toute écriture ou suppression des données sur la carte mémoire devient impossible. Vous devez alors remettre le commutateur en position d'écriture (au-dessus de l'inscription Lock) pour pouvoir enregistrer ou supprimer des photos ou pour formater la carte mémoire.

Commutateur de protection en écriture

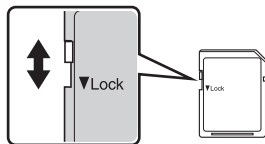

✓ Cartes mémoire

- N'utilisez que des cartes mémoire Secure Digital.
- N'effectuez aucune des opérations suivantes pendant le formatage de la carte, l'écriture ou la suppression de données de la carte mémoire ou le transfert des données vers un ordinateur. Le non-respect de cette consigne de sécurité peut provoquer la perte de données ou endommager l'appareil photo ou la carte mémoire :
 - Retrait de l'accumulateur ou de la carte mémoire
 - Mise hors tension de l'appareil photo
 - Déconnexion de l'adaptateur secteur
- Ne formatez pas la carte mémoire à l'aide d'un ordinateur.
- Ne démontez pas et ne modifiez pas la carte mémoire.
- Ne la laissez pas tomber, ne la pliez pas, ne l'exposez pas à l'eau ou à des chocs importants.
- Ne touchez pas les contacts métalliques avec les doigts ou tout autre objet métallique.
- Ne collez pas d'étiquettes sur la carte mémoire.
- Ne la laissez pas en plein soleil, dans des véhicules fermés ou dans des endroits exposés à des températures élevées.
- Ne l'exposez pas à l'humidité, à la poussière ou à des gaz corrosifs.

Étape 1 Mise sous tension de l'appareil photo et sélection du mode (Auto)

La présente section indique comment prendre des photos en mode  (auto). Ce mode automatique « viser et photographier » est recommandé aux utilisateurs novices en matière d'appareils photo numériques.

1 Appuyez sur le commutateur marche-arrêt pour mettre l'appareil photo sous tension.

Le témoin de mise sous tension (vert) s'allume quelques instants et le moniteur se met sous tension. L'objectif s'ouvre. Passez directement à l'étape 4 si  s'affiche.

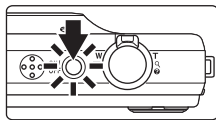

2 Appuyez sur la commande pour afficher le menu Prise de vue.

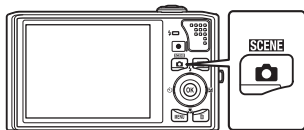

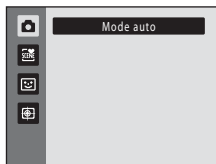

3 Choisissez à l'aide du sélecteur rotatif et appuyez sur la commande .

L'appareil photo passe alors en mode  (auto).



4 Vérifiez le niveau de charge de l'accumulateur et le nombre de vues restantes.

Niveau de charge de l'accumulateur

| Moniteur | Description |
|--|---|
| PAS D'INDICATEUR | Accumulateur entièrement rechargé. |
|  | Accumulateur faible. Préparez-vous à remplacer ou à charger l'accumulateur. |
|  L'accu/pile est déchargé(e). | Prise de vue impossible. Rechargez-le ou remplacez-le par un accumulateur chargé. |

Indicateur du niveau de charge de l'accumulateur

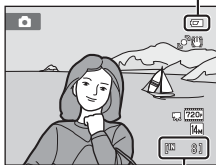



Nombre de vues restantes

Nombre de vues restantes

Le nombre de photos pouvant être stockées dépend de la capacité de la mémoire interne ou de la carte mémoire, ainsi que du paramètre de taille d'image ( 42).

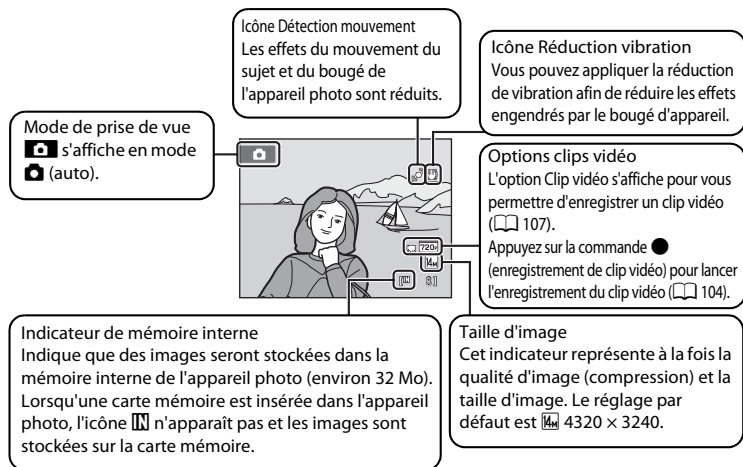
Indicateurs affichés en mode (Auto)



- Les indicateurs et les informations sur les photos qui s'affichent sur le moniteur durant la prise de vue et la visualisation disparaissent au bout de quelques secondes (📖 131).
- Lorsque le moniteur s'est éteint en mode veille pour économiser de l'énergie, appuyez sur l'un des boutons suivants pour le réactiver (📖 137).
 - Commutateur marche-arrêt, déclencheur, commande  ou commande  (enregistrement de clip vidéo)

Fonctions disponibles en mode (Auto)

- Vous pouvez sélectionner le mode de flash (📖 30), activer le retardateur (📖 33) ou passer en mode macro (📖 34).
- Vous pouvez régler la luminosité (correction de l'exposition), la teinte et la saturation des couleurs à l'aide du curseur créatif (📖 35).
- Appuyez sur la commande **MENU** pour modifier les paramètres de toutes les options du menu Prise de vue (📖 41), selon les conditions de prise de vue.

Réduction vibration et Détection mouvement

- Reportez-vous à **Réduction vibration** (📖 133) ou à **Détection mouvement** (📖 134) dans le menu Configuration (📖 124) pour plus d'informations.
- Réglez **Réduction vibration** sur **Désactivée** si vous utilisez un pied pour stabiliser l'appareil photo lors de la prise de vue.

Étape 2 Cadrage d'une photo

1 Prenez en main l'appareil photo.

Tenez fermement l'appareil photo des deux mains. Ne maintenez pas enfoncé le flash intégré. Ne mettez pas les doigts, les cheveux ou d'autres objets sur l'objectif, le flash intégré, l'illuminateur d'assistance AF et le microphone.

Flash intégré

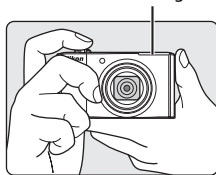

Lorsque vous prenez des photos en cadrage portrait (« vertical »), faites pivoter l'appareil photo de manière à ce que le flash intégré se trouve au-dessus de l'objectif.

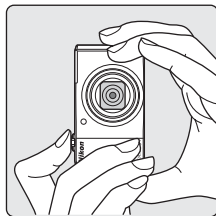

2 Cadrez la photo.

Cadrez l'image afin que le sujet souhaité se trouve au centre de la vue ou à proximité de celui-ci.

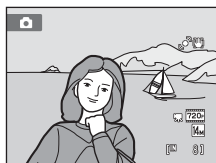

Utilisation du zoom

Utilisez la commande de zoom pour activer le zoom optique. Tournez la commande de zoom sur la position **T** pour effectuer un zoom avant sur le sujet afin qu'il occupe une plus grande partie de la vue ou sur la position **W** pour effectuer un zoom arrière de manière à agrandir la zone visible de la vue.

L'indicateur de zoom apparaît en haut du moniteur dès que vous tournez la commande de zoom.

Zoom arrière Zoom avant

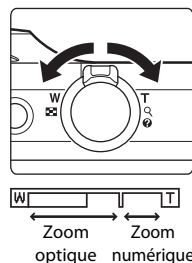

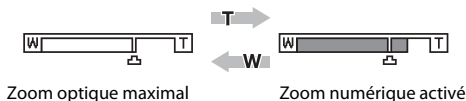

Zoom numérique

Lorsque l'appareil photo est en position de zoom optique maximale, activez le zoom numérique en tournant et en maintenant la commande de zoom sur la position **T**. Le sujet est agrandi jusqu'à 2x le facteur de zoom optique maximal. L'appareil photo effectue la mise au point au centre de la vue et la zone de mise au point ne s'affiche pas lorsque le zoom numérique est utilisé.



Zoom numérique et interpolation

Contrairement au zoom optique, le zoom numérique recourt à un processus d'imagerie numérique appelé interpolation pour agrandir des images. Cette technique altère légèrement la qualité des photos selon la taille d'image (📖 42) et l'agrandissement du zoom numérique.

L'interpolation prend effet aux positions de zoom supérieures à  lors de la prise de vue. Elle est automatiquement activée et l'indicateur de zoom vire au jaune dès que le zoom dépasse la position . Le curseur  se déplace vers la droite au fur et à mesure que vous diminuez la taille de l'image, ce qui permet de confirmer les positions du zoom pour lesquelles il est possible d'effectuer une prise de vue sans interpolation à la taille d'image actuelle.

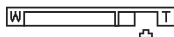

Image de taille réduite

Vous pouvez désactiver le zoom numérique à partir de l'option **Zoom numérique** (📖 135) du menu Configuration (📖 124).

Étape 3 Mise au point et prise de vue

1 Appuyez sur le déclencheur à mi-course.

La mise au point est mémorisée lorsque le déclencheur est légèrement sollicité (📖 11).

L'appareil photo sélectionne automatiquement la zone de mise au point (jusqu'à neuf zones) contenant le sujet le plus proche. Lorsque la mise au point est effectuée sur le sujet, la zone de mise au point active apparaît en vert.

Lorsque le zoom numérique est utilisé, la zone de mise au point ne s'affiche pas et l'appareil photo effectue la mise au point sur la zone centrale du cadre. Une fois la mise au point effectuée, l'indicateur de mise au point (📖 6) vire au vert.

Lorsque vous appuyez à mi-course sur le déclencheur, la vitesse d'obturation et l'ouverture s'affichent également.

La mise au point et l'exposition restent mémorisées tant que le déclencheur est enfoncé à mi-course.

Lorsque le déclencheur est enfoncé à mi-course, la zone de mise au point ou l'indicateur de mise au point peuvent clignoter en rouge. Cela signale que la mise au point n'est pas nette sur l'appareil photo. Modifiez la composition et appuyez à nouveau sur le déclencheur à mi-course.

Lorsque le déclencheur est enfoncé à mi-course sous un faible éclairage, il se peut que l'illuminateur d'assistance AF (📖 135) s'allume ou que le flash intégré (📖 4, 30) se relève.

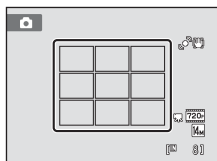
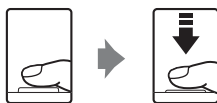

Vitesse d'obturation Ouverture

2 Appuyez sur le déclencheur jusqu'en fin de course.

Le déclenchement a lieu et la photo est enregistrée sur la carte mémoire ou dans la mémoire interne.



✓ Pendant l'enregistrement

Pendant l'enregistrement des photos, le nombre de vues restantes clignote. **N'ouvrez jamais le volet du logement pour accumulateur/carte mémoire** lorsque des photos sont en cours d'enregistrement. Cela risquerait de provoquer la perte de données ou d'endommager l'appareil ou la carte.

✓ Autofocus

L'autofocus peut ne pas fonctionner correctement dans les cas suivants. Dans certains cas rares, il peut arriver que la mise au point ne soit pas effectuée sur le sujet alors même que la zone de mise au point ou l'indicateur de mise au point s'affichent en vert :

- Le sujet est très sombre
- La scène contient des objets de luminosité différente (par exemple, lorsque le sujet tourne le dos au soleil, les traits de son visage sont très sombres)
- Le contraste est inexistant entre le sujet et son environnement (par exemple, le sujet en portrait porte une chemise blanche et se tient devant un mur blanc)
- Plusieurs objets se situent à des distances différentes de l'appareil photo (par exemple, le sujet se trouve dans une cage)
- Le sujet se déplace rapidement

Dans de tels cas, essayez d'appuyer sur le déclencheur à mi-course pour refaire plusieurs fois la mise au point ou effectuez la mise au point sur un autre sujet et utilisez la mémorisation de la mise au point (📖 50).

Lorsque vous utilisez la mémorisation de la mise au point, veillez à ce que la distance entre l'appareil et le sujet pour lequel la mise au point a été mémorisée soit identique à celle qui sépare l'appareil du sujet réel.

📌 Flash

- Lorsque le mode de flash (📖 30) est réglé sur **⚡AUTO** (auto ; réglage par défaut) et que le sujet est faiblement éclairé, le flash intégré sort automatiquement si vous enfoncez le déclencheur à mi-course et se déclenche si vous l'enfoncez jusqu'en fin de course. Une fois le flash sorti, il se déclenche automatiquement lors de la prochaine prise de vue ou lorsque le déclencheur est de nouveau enfoncé à mi-course sous un faible éclairage.
- Sélectionnez **🚫** (désactivé ; 📖 30) pour empêcher le flash intégré de sortir lors de la prise de vue.
- Appuyez délicatement sur le flash intégré afin de l'abaisser. Abaissez le flash intégré lorsque l'appareil photo n'est pas utilisé pour la prise de vue.

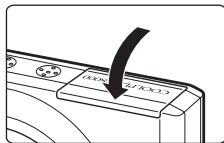
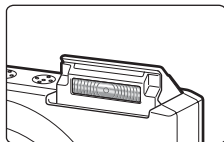







Étape 4 Visualisation et suppression de photos

Visualisation de photos (mode de visualisation)

Appuyez sur la commande  (visualisation).

La dernière photo prise s'affiche en mode de visualisation plein écran.

Tournez le sélecteur rotatif ou appuyez sur , ,  ou  pour afficher les photos précédentes ou suivantes ( 9).

Appuyez sur la commande , sur le déclencheur ou sur la commande  (enregistrement de clip vidéo) pour passer en mode de prise de vue.

Lors de la visualisation de photos stockées dans la mémoire interne de l'appareil photo, l'icône  apparaît. Lorsqu'une carte mémoire est insérée dans l'appareil photo, l'icône  n'apparaît pas et les images stockées sur la carte mémoire sont lues.

Commande  (auto)

Commande  (enregistrement de clip vidéo)

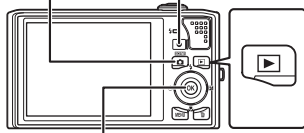

Sélecteur rotatif

Commande  (visualisation)

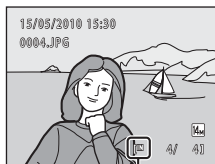

Indicateur de mémoire interne

Suppression de photos

1 Appuyez sur la commande  pour supprimer la photo actuellement affichée sur le moniteur.



2 Choisissez **Oui** à l'aide du sélecteur rotatif et appuyez sur .

Les photos effacées ne peuvent pas être restaurées.

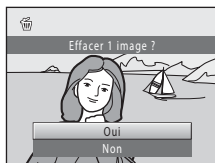

Pour quitter sans supprimer la photo, sélectionnez **Non**, puis appuyez sur la commande .



Opérations disponibles en mode de visualisation

Reportez-vous à la section « En savoir plus sur la visualisation » (📖 73) ou « Édition de photos » (📖 97) pour obtenir de plus amples informations.

Affichage des informations de prise de vue

Appuyez sur la commande  en mode de visualisation plein écran pour afficher l'histogramme ou les informations de prise de vue (📖 74). Appuyez à nouveau sur la commande  pour revenir au mode de visualisation plein écran.

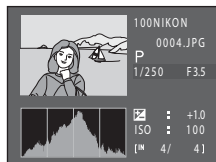

Mise sous tension de l'appareil photo à l'aide de la commande

Lorsque l'appareil photo est hors tension, maintenez la commande  enfoncée pour allumer l'appareil et activer instantanément le mode de visualisation. L'objectif ne s'ouvre pas.

Visualisation des photos

- Lorsque vous consultez des photos pour lesquelles un visage a été détecté au cours de la prise de vue (📖 51) en mode de visualisation plein écran, en fonction de l'orientation du visage détecté, il est possible qu'elles subissent une rotation automatique, à l'exception des photos prises à l'aide des options **Rafale**, **BSS**, **Planche 16 vues** et **Rafale sport** (📖 47).
- Lorsque le moniteur s'est éteint en mode veille pour économiser de l'énergie, appuyez sur  pour le réactiver (📖 137).

Suppression de la dernière photo prise en mode de prise de vue

En mode de prise de vue, appuyez sur la commande  pour supprimer la dernière photo prise.

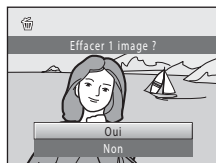

Suppression de plusieurs photos

Vous pouvez supprimer plusieurs photos à partir de l'option **Effacer** (📖 91) dans le menu Visualisation (📖 86), le menu Tri automatique (📖 82) ou le menu Classement par date (📖 85).

Utilisation du flash

Lorsque la **Sensibilité** est réglée sur **Automatique**, la portée du flash est de 0,5-5,5 m à la position de zoom grand-angle maximal et de 0,9-3,7 m à la position de zoom télé maximal. Les modes de flash suivants sont disponibles.

Automatique

Le flash se déclenche automatiquement lorsque l'éclairage est faible.

Auto avec atténuation des yeux rouges

Atténue l'effet « yeux rouges » des portraits (📖 32).

Désactivé

Le flash ne se déclenche pas même si l'éclairage est faible.

Dosage flash/ambiance

Le flash se déclenche à chaque prise de vue. Pour « déboucher » (éclairer) les détails des sujets en zones d'ombre ou en contre-jour.

Synchro lente

 AUTO (auto) est associé à une vitesse d'obturation lente.

Adapté aux portraits réalisés le soir ou la nuit comprenant un paysage à l'arrière-plan. Le flash éclaire le sujet principal. Des vitesses d'obturation lentes sont utilisées pour capturer l'arrière-plan de nuit ou lorsque l'éclairage est faible.

Soulèvement ou abaissement du flash intégré

- Flash auto ( auto,  auto avec atténuation des yeux rouges et  synchro lente) : lorsque vous enfoncez le déclencheur à mi-course sous une faible luminosité, le flash intégré sort automatiquement. L'appareil photo détermine si le flash intégré doit sortir ou non en fonction de la luminosité du sujet et des réglages de prise de vue.
-  désactivé : le flash intégré ne sort pas lorsque le déclencheur est enfoncé à mi-course. Vous pouvez prendre des photos sans utiliser le flash.
-  dosage flash/ambiance : le flash intégré sort lorsque le déclencheur est enfoncé à mi-course en mode de prise de vue.

Appuyez délicatement sur le flash intégré afin de l'abaisser. Abaissez le flash intégré lorsque l'appareil photo n'est pas utilisé pour la prise de vue.

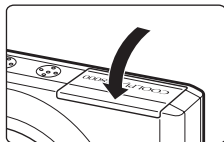
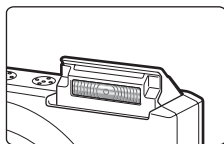

Réglage du mode de flash

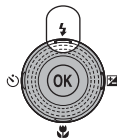

- 1 Appuyez sur la commande  du sélecteur rotatif (mode de flash).

Le menu Mode de flash s'affiche.



- 2 Sélectionnez le mode de flash souhaité à l'aide du sélecteur rotatif, puis appuyez sur la commande .

L'icône correspondant au mode de flash sélectionné apparaît en haut du moniteur.

Lorsque  AUTO (auto) est appliqué,  AUTO s'affiche seulement pendant quelques secondes, quels que soient les réglages

Infos photos (📖 131).

Si vous n'appliquez pas de réglage en appuyant sur la commande  dans les secondes qui suivent, la sélection est annulée.

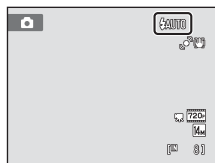
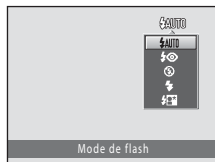

Prise de vue avec flash désactivé () ou sous une faible luminosité

- Il est recommandé d'utiliser un pied pour stabiliser l'appareil photo lors de la prise de vue. Réglez **Réduction vibration** (📖 133) sur **Désactivée** dans le menu Configuration (📖 124) si vous utilisez un pied pour stabiliser l'appareil photo.
- L'indicateur **ISO** s'affiche lorsque l'appareil photo augmente automatiquement la sensibilité. Les photos prises lorsque **ISO** s'affiche peuvent être légèrement marbrées.
- La fonction de réduction du bruit peut s'activer dans certaines conditions de prise de vue, notamment sous une faible luminosité. L'enregistrement des photos auxquelles la réduction du bruit est appliquée dure plus longtemps.

Remarque concernant le flash

Lors de l'utilisation du flash, des reflets lumineux provenant de particules de poussière dans l'air peuvent apparaître sur les photos sous forme de points lumineux. Pour diminuer ces reflets, réglez le mode de flash sur  (désactivé).

Utilisation du flash

Témoin du flash

Le témoin du flash indique l'état du flash lorsque le déclencheur est enfoncé à mi-course.







- **Activé** : le flash se déclenche lors de la prise de vue.
- **Clignotant** : le flash se charge. Patientez quelques secondes et réessayez.
- **Désactivé** : le flash ne se déclenche pas lors de la prise de vue.





Si le niveau de charge de l'accumulateur est bas, le moniteur s'éteint et reste dans cet état tant que le flash n'est pas totalement rechargé.

Réglage du mode de flash

Le réglage par défaut du mode de flash varie en fonction du mode de prise de vue.

-  (auto) :  (auto)
- Scène : varie en fonction du mode Scène sélectionné (📖 58–64)
-  (portrait optimisé) :  (auto) quand **Désactivée** est sélectionné pour **Sélect. yeux ouverts** (📖 69), fixé sur  (désactivé) quand **Activée** est sélectionné pour **Sélect. yeux ouverts**
-  (suivi du sujet) :  (désactivé)

Avec certaines fonctions, il est impossible d'activer le flash. Reportez-vous à la section « Réglages de l'appareil photo impossibles à appliquer simultanément » (📖 53) pour obtenir de plus amples informations.

Le réglage du mode de flash choisi en mode  (auto) reste mémorisé dans l'appareil photo même après la mise hors tension de l'appareil, et est réappliqué la prochaine fois que vous sélectionnez le mode  (auto).

Atténuation des yeux rouges

Cet appareil photo est muni d'un système évolué d'atténuation des yeux rouges (correction logicielle de l'effet « yeux rouges »). Si l'appareil photo détecte des « yeux rouges » lors de la prise de vue, la zone concernée est traitée avant l'enregistrement de la photo afin d'atténuer l'effet yeux rouges. Tenez compte des points suivants lors de la prise de vue.

- L'enregistrement de photos dure plus longtemps que d'habitude.
- Il est possible que la fonction d'atténuation des yeux rouges ne produise pas les résultats escomptés dans toutes les situations.
- Dans des cas très rares, il est possible que le traitement d'atténuation des yeux rouges soit appliqué à des zones qui ne sont normalement pas concernées par cet effet ; le cas échéant, sélectionnez un autre mode de flash et réessayez.

Utilisation du Retardateur

L'appareil photo est muni d'un retardateur de dix secondes et de deux secondes utilisé pour les autoportraits. Cette fonction peut être utile pour réduire les effets de flou résultant du bougé d'appareil lors de l'enfoncement du déclencheur. Lors de l'utilisation du retardateur, l'utilisation d'un pied est recommandée. Réglez **Réduction vibration** (📖 133) sur **Désactivée** dans le menu Configuration (📖 124) si vous utilisez un pied pour stabiliser l'appareil photo lors de la prise de vue.

1 Appuyez sur la commande du sélecteur rotatif (retardateur).

Le menu du retardateur s'affiche.

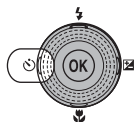

2 Choisissez **10s** ou **2s** à l'aide du sélecteur rotatif et appuyez sur la commande .

10s (dix secondes) : convient aux événements importants (mariages, par exemple).

2s (deux secondes) : permet d'éviter le bougé d'appareil. Le mode sélectionné pour le retardateur est affiché.

Si vous n'appliquez pas de réglage en appuyant sur la commande  dans les secondes qui suivent, la sélection est annulée.



3 Cadrez la photo et appuyez sur le déclencheur à mi-course.

La mise au point et l'exposition sont réglées.

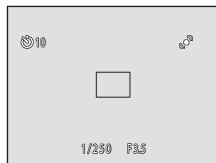

4 Appuyez sur le déclencheur jusqu'en fin de course.

Le retardateur est activé et le nombre de secondes restantes avant le déclenchement est indiqué sur le moniteur. Le témoin du retardateur clignote lors du décompte. Il cesse de clignoter environ une seconde avant la prise de vue et reste allumé jusqu'au déclenchement.

Après le déclenchement, le retardateur est réglé sur **OFF**.

Pour arrêter le retardateur avant que la photo ne soit prise, appuyez de nouveau sur le déclencheur.

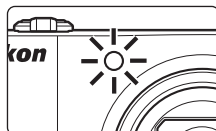

Mode macro

Le mode macro permet de photographier des objets en vous en approchant jusqu'à 1 cm. Notez que le flash peut ne pas éclairer le sujet dans son ensemble à des distances inférieures à 50 cm.

1 Appuyez sur la commande du sélecteur rotatif (mode macro).

Le menu du mode Macro s'affiche.

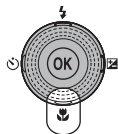

2 Choisissez **ON** à l'aide du sélecteur rotatif et appuyez sur .

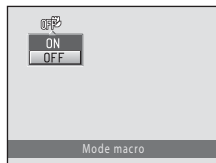

L'icône du mode macro () s'affiche.

Si vous n'appliquez pas de réglage en appuyant sur la commande  dans les secondes qui suivent, la sélection est annulée.



3 Tournez la commande de zoom pour cadrer la photo.



La distance la plus proche à laquelle l'appareil photo peut effectuer la mise au point varie selon la position du zoom.

L'appareil photo peut effectuer la mise au point à une distance de 2 cm à la position de zoom à laquelle  et l'indicateur de zoom s'affichent en vert (l'indicateur de zoom est placé à gauche de )

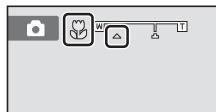

À la position de zoom la plus large, l'appareil photo peut effectuer la mise au point sur des sujets situés à 1 cm seulement de l'objectif.



Autofocus

En mode  (auto), si **Mode autofocus** ( 52) est réglé sur **AF permanent**, l'appareil photo effectue la mise au point en continu jusqu'à ce que la mise au point soit mémorisée lorsque vous appuyez sur le déclencheur à mi-course. Par conséquent, il se peut que vous entendiez le son du déplacement de l'objectif. Dans les autres modes de prise de vue, la fonction **AF permanent** est automatiquement activée lors de la sélection du mode macro.

Réglage du mode macro

Le réglage du mode macro choisi en mode  (auto) reste mémorisé dans l'appareil photo même après la mise hors tension de l'appareil, et est réappliqué la prochaine fois que vous sélectionnez le mode  (auto).

Réglage de la luminosité, de la saturation et de la teinte en mode (Auto)

Lors d'une prise de vue en mode  (auto), vous pouvez régler la luminosité (correction de l'exposition), la saturation et la teinte des couleurs à l'aide du curseur créatif.

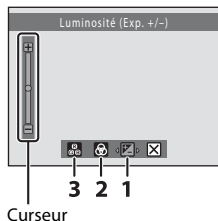

1 Luminosité (Exp. +/-)

La correction d'exposition permet de modifier la valeur d'exposition proposée par l'appareil photo pour prendre des photos plus claires ou plus sombres.

2 Saturation

Le réglage de la saturation permet de modifier la saturation de l'intégralité de l'image.

3 Teinte

Le réglage de la teinte permet de modifier la teinte de l'intégralité de l'image.

Utilisation de l'écran du curseur créatif

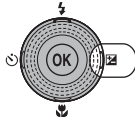

1 Appuyez sur la commande du sélecteur rotatif.

L'écran du curseur créatif s'affiche.

















2 Tournez le sélecteur rotatif ou appuyez sur ou pour sélectionner , ou dans la partie inférieure du moniteur, puis appuyez sur la commande .

L'écran de réglage de la luminosité (correction de l'exposition), de la saturation ou de la teinte s'affiche.

L'écran de réglage s'affiche lorsque vous appuyez sur  plutôt que sur .



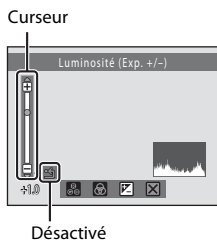

3 Réglez la luminosité, la saturation ou la teinte.

- Le curseur est mis en surbrillance lorsque  ou  est sélectionné et que la commande **OK** est enfoncée à l'étape 2, tandis que  est mis en surbrillance lorsque  est sélectionné et que la commande **OK** est enfoncée à l'étape 2.
- Utilisez le sélecteur rotatif pour exécuter les opérations suivantes.
 - ,  : Appuyez sur  ou  pour déplacer le curseur afin d'activer ou de désactiver le réglage. Vous pouvez comparer l'application ou l'absence d'application des effets du réglage.
 - ,  : Appuyez sur  ou  pour déplacer le curseur lorsqu'il apparaît en surbrillance. Vous pouvez vérifier les effets du réglage sur le moniteur. Il est également possible de déplacer le curseur en tournant le sélecteur rotatif.
- Lorsque le curseur est en surbrillance, appuyez sur la commande **OK** pour appliquer le réglage et revenir à l'étape 2. Suivez la procédure décrite aux étapes 2 et 3 pour appliquer d'autres réglages.
- Mettez en surbrillance  et appuyez sur la commande **OK** ou appuyez sur  pour désactiver le réglage et revenir à l'étape 2.
- Pour plus d'informations sur les différents réglages, reportez-vous aux sections suivantes.
 - « Réglage de la luminosité (Correction d'exposition) » (📖 37)
 - « Réglage de la saturation » (📖 38)
 - « Réglage de la teinte (réglage de la balance des blancs) » (📖 38)



4 Choisissez à l'aide du sélecteur rotatif et appuyez sur la commande **OK** une fois le réglage terminé.

Lorsque le réglage de la luminosité est appliqué, sa valeur est indiquée par l'indicateur .

Lorsque le réglage de la saturation est appliqué, l'indicateur  s'affiche.

Lorsque le réglage de la teinte est appliqué, l'indicateur  s'affiche.

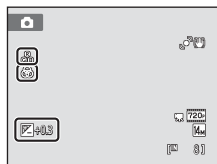

5 Appuyez sur le déclencheur pour prendre une photo.

Pour désactiver les réglages appliqués à l'aide du curseur créatif, procédez de la manière décrite aux étapes 1 à 4 afin de désactiver les différents réglages.

Réglages à l'aide du curseur créatif

Les réglages de la luminosité (correction d'exposition), de la saturation et de la teinte sont mémorisés dans l'appareil photo même après sa mise hors tension. Ils sont réappliqués la prochaine fois que vous sélectionnez le mode  (auto).

Réglage de la luminosité (Correction d'exposition)

Vous pouvez modifier la luminosité de l'intégralité de l'image.

- Pour éclaircir l'image, déplacez le curseur vers le signe « + ».
- Pour assombrir l'image, déplacez le curseur vers le signe « - ».
- Vous pouvez corriger l'exposition et la définir sur des valeurs comprises entre -2,0 et +2,0 IL.

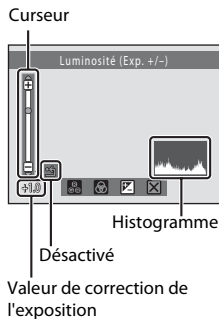

Utilisation de la fonction Correction d'exposition

L'appareil photo tend à réduire l'exposition lorsque la vue contient de nombreux objets brillants ; à l'inverse, lorsque la vue est sombre, l'appareil photo augmente l'exposition. Par conséquent, une correction *positive* (+) peut être nécessaire pour rendre l'éclat des objets brillants d'une vue (par exemple, étendues d'eau éclairées par le soleil, paysages de sable ou de neige) ou lorsque l'arrière-plan est beaucoup plus lumineux que le sujet principal. Une correction *négative* (-) peut être nécessaire lorsque la vue est dominée par des couleurs sombres (par exemple, feuillage vert foncé) ou lorsque l'arrière-plan est beaucoup plus sombre que le sujet principal.

Utilisation de l'histogramme

Un histogramme est un graphique représentant la distribution tonale au sein de l'image. Sert de guide lors de l'utilisation de la correction d'exposition et lors de la prise de vue sans flash.

- L'axe horizontal correspond à la luminosité des pixels (tons sombres à gauche et tons clairs à droite). L'axe vertical indique le nombre de pixels.
- L'augmentation de la correction d'exposition décale la distribution tonale vers la droite et sa réduction, vers la gauche.

Réglage de la saturation



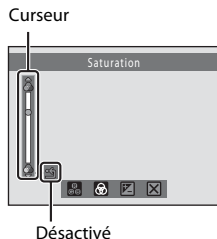

Vous pouvez modifier la saturation de l'intégralité de l'image.

- Placez le curseur au-dessus du point central pour augmenter la saturation ou en dessous pour la réduire.
- Lorsque  est en surbrillance (le réglage de la saturation est désactivé), la saturation correspondant au point central du curseur est appliquée.



Réglage de la teinte (réglage de la balance des blancs)

Vous pouvez modifier la teinte de l'intégralité de l'image.

-  se met en surbrillance lorsque vous sélectionnez  et que vous appuyez sur  à l'étape 2 de la section « Utilisation de l'écran du curseur créatif » (📖 35). Appuyez sur la commande  du sélecteur rotatif pour mettre le curseur en surbrillance.
- Placez le curseur au-dessus du point central pour donner à l'image un aspect plus rougeâtre ou en dessous du curseur pour lui donner un aspect plus bleuâtre.
- Lorsque  est en surbrillance (le réglage de la teinte est désactivé), le réglage de la balance des blancs sélectionné dans le menu Prise de vue (📖 44) est appliqué.

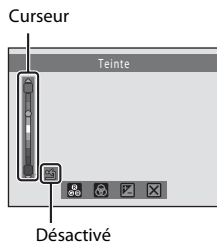

Remarque concernant le réglage de la balance des blancs

Si vous modifiez la teinte à l'aide du curseur créatif, vous ne pouvez pas désactiver ou modifier le réglage **Balance des blancs** actuellement défini dans le menu Prise de vue (📖 44). Si vous réglez la teinte sur  (désactivé) à l'aide du curseur créatif, le réglage **Balance des blancs** actuel est appliqué.

Réglage de la luminosité (Correction d'exposition) dans d'autres modes de prise de vue

La correction d'exposition permet également de modifier la valeur d'exposition proposée par l'appareil photo pour prendre des photos plus claires ou plus sombres dans les modes de prise de vue suivants.

- Mode Scène (📖 55)
- Mode Portrait optimisé (📖 67)
- Mode Suivi du sujet (📖 70)

1 Appuyez sur la commande du sélecteur rotatif (correction d'exposition).

Le guide de correction de l'exposition et l'histogramme s'affichent.

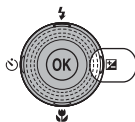



2 Réglez l'exposition à l'aide du sélecteur rotatif et appuyez sur .

Pour éclaircir l'image, appliquez une correction de l'exposition positive (+).

Pour assombrir l'image, appliquez une correction de l'exposition négative (-).

Vous pouvez corriger l'exposition et la définir sur des valeurs comprises entre -2,0 et +2,0 IL.

Si vous n'appliquez pas de réglage en appuyant sur la commande  dans les secondes qui suivent, la sélection est annulée.

Si une valeur de correction de l'exposition autre que **0.0** est appliquée, cette valeur s'affiche avec l'indicateur  sur le moniteur.

Guide de correction de l'exposition

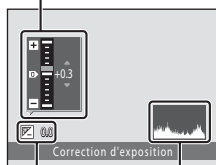

Histogramme
Valeur de correction de l'exposition

3 Appuyez sur le déclencheur pour prendre une photo.

Pour quitter sans modifier l'exposition, revenez à l'étape 1, sélectionnez la valeur **0.0** et puis appuyez sur .



Correction d'exposition

Reportez-vous à la section « Utilisation de la fonction Correction d'exposition » (📖 37) pour obtenir de plus amples informations.

Histogramme

Reportez-vous à la section « Utilisation de l'histogramme » (📖 37) pour obtenir de plus amples informations.

Sélection d'un mode de prise de vue

Sélectionnez le mode de prise de vue  (auto),  (scène),  (portrait optimisé) ou  (suivi du sujet).

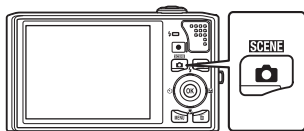

1 Appuyez sur la commande en mode de prise de vue.

Le menu de sélection du mode de prise de vue s'affiche.



2 Choisissez un mode de prise de vue à l'aide du sélecteur rotatif et appuyez sur la commande .



L'appareil photo passe au mode de prise de vue sélectionné.

Lors de la sélection d'un autre mode Scène (deuxième icône en partant du haut), appuyez sur  et sélectionnez une scène à l'aide du sélecteur rotatif, puis appuyez sur la commande .

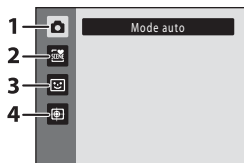
Pour revenir au mode de prise de vue actuel sans basculer entre les différents modes, appuyez sur la commande  ou sur le déclencheur.



1 Mode auto 22

Il est recommandé aux utilisateurs novices en matière d'appareils photo numériques de prendre des photos en mode automatique « viser et photographier ». Vous pouvez régler la luminosité, la teinte et la saturation des couleurs à l'aide du curseur créatif ( 35). Les paramètres de prise de vue, notamment la prise de vue en rafale, peuvent être appliqués à partir du menu Prise de vue ( 41).

2 Mode Scène 55

Les réglages de l'appareil sont automatiquement optimisés en fonction de la scène choisie. En mode de sélecteur automatique, l'appareil photo sélectionne automatiquement le mode Scène optimal pour une prise de vue simplifiée.



3 Portrait optimisé 67













L'appareil photo utilise l'option Priorité visage pour détecter les visages humains, puis actionne automatiquement le déclencheur à chaque détection d'un sourire. L'option Maquillage permet d'adoucir les tons chair des visages humains.

4 Suivi du sujet 70

Ce mode est convient à la mise au point et à la réalisation de photos de sujets en mouvement.

Options de prise de vue : Menu Prise de vue (mode (Auto))

Les options suivantes peuvent être définies lors de la prise de vue en mode  (auto) ( 22).

| | | |
|---|---------------------------|--|
|  | Taille d'image |  42 |
| Choisissez la taille d'image (combinaison du format et du taux de compression de l'image) à laquelle les photos sont enregistrées. Le réglage Taille d'image peut également être modifié à partir d'autres modes de prise de vue. | | |
| WB | Balance des blancs |  44 |
| Permet d'adapter la balance des blancs à la source lumineuse. | | |
|  | Mesure |  46 |
| Permet de choisir la manière dont l'appareil doit mesurer l'exposition. | | |
|  | Rafale |  47 |
| Permet d'activer la prise de vue Rafale ou le mode BSS (sélecteur de meilleure image). | | |
| ISO | Sensibilité |  48 |
| Permet de régler la sensibilité de l'appareil photo à la lumière. | | |
|  | Mode de zones AF |  49 |
| Permet de choisir la manière dont l'appareil photo sélectionne la zone de mise au point pour l'autofocus. | | |
|  | Mode autofocus |  52 |
| Permet de choisir la manière dont l'appareil photo effectue la mise au point. | | |

En savoir plus sur la prise de vue

Affichage du menu Prise de vue

Accédez au mode  (auto) ( 40).

Appuyez sur la commande **MENU** pour afficher le menu Prise de vue.

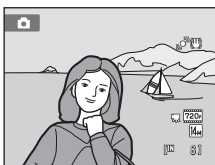



- Utilisez le sélecteur rotatif pour choisir les réglages et les appliquer ( 9).
- Pour quitter le menu Prise de vue, appuyez sur la commande **MENU**.













Réglages de l'appareil photo impossibles à appliquer simultanément

Certaines fonctions ne peuvent pas être activées en même temps que d'autres ( 53).

Taille d'image (qualité d'image/taille d'image)

 (auto) → MENU (Menu Prise de vue) →  Taille d'image

La taille d'image désigne une combinaison du format et de la qualité d'image (compression) auxquels les photos sont enregistrées. Choisissez la taille d'image la mieux adaptée à la manière dont les photos seront utilisées et à la capacité de la mémoire interne ou de la carte mémoire. Plus le réglage Taille d'image est élevé, plus la taille à laquelle elle pourra être imprimée ou affichée sans présenter de « grain » est grande, mais moins vous pourrez enregistrer de photos.

| Option | Taille (pixels) | Description |
|---|-----------------|--|
|  4320×3240★ | 4320 × 3240 | Qualité supérieure à  , adaptée à des agrandissements ou à des tirages de qualité supérieure. Le taux de compression est d'environ 1:4. |
|  4320×3240 (réglage par défaut) | 4320 × 3240 | Cette option est la plus appropriée dans la majorité des cas. Le taux de compression est d'environ 1:8. |
|  3264×2448 | 3264 × 2448 | |
|  2592×1944 | 2592 × 1944 | |
|  2048×1536 | 2048 × 1536 | Taille inférieure à  ,  ou  , permet de stocker davantage d'images. Le taux de compression est d'environ 1:8. |
|  1024×768 | 1024 × 768 | Cette option est adaptée à un affichage sur ordinateur. Le taux de compression est d'environ 1:8. |
|  640×480 | 640 × 480 | Cette option est adaptée à une visualisation plein écran sur un téléviseur de format 4:3 ou à une diffusion par e-mail. Le taux de compression est d'environ 1:8. |
|  4224×2376 | 4224 × 2376 | Cette option permet d'enregistrer des photos au format 16:9. Le taux de compression est d'environ 1:8. |









L'icône du réglage actuel s'affiche sur le moniteur en mode de prise de vue et en mode de visualisation ( 6, 7).

Taille d'image

- Les modifications apportées à ce réglage s'appliquent à tous les modes de prise de vue.
- Avec certaines fonctions, il est impossible d'activer ce réglage. Reportez-vous à la section « Réglages de l'appareil photo impossibles à appliquer simultanément » ( 53) pour obtenir de plus amples informations.

 **Nombre de vues restantes**

Le tableau suivant indique le nombre approximatif d'images pouvant être enregistrées en mémoire interne et sur une carte mémoire de 4 Go. Ce nombre varie en fonction de la composition de la photo (en raison de la compression JPEG). De plus, ce nombre peut varier en fonction du fabricant de cartes mémoire, même si les cartes mémoire sont de capacité identique.

| Réglage | Mémoire interne (environ 32 Mo) | Carte mémoire ¹ (4 Go) | Format d'impression ² (cm) |
|--|------------------------------------|--------------------------------------|---------------------------------------|
|  4320×3240★ | 4 | 535 | 36 × 27 |
|  4320×3240 | 8 | 955 | 36 × 27 |
|  3264×2448 | 14 | 1650 | 28 × 21 |
|  2592×1944 | 22 | 2565 | 22 × 16 |
|  2048×1536 | 34 | 4020 | 17 × 13 |
|  1024×768 | 107 | 12000 | 9 × 7 |
|  640×480 | 292 | 29000 | 5 × 4 |
|  4224×2376 | 11 | 1325 | 36 × 20 |

¹ Si le nombre de vues restantes est supérieur ou égal à 10 000, alors le nombre de vues restantes affiché est « 9999 ».

² Format d'impression à une résolution de 300 ppp. Les formats d'impression sont calculés en divisant le nombre de pixels par la résolution de l'imprimante (ppp) et en multipliant le chiffre obtenu par 2,54 cm. Toutefois, pour une taille d'image identique, les photos imprimées à des résolutions plus élevées seront imprimées dans une taille inférieure à celle indiquée ; celles imprimées à des résolutions plus faibles seront imprimées dans une taille supérieure à celle indiquée.

WB Balance des blancs (réglage de la teinte)

 (auto) → MENU (Menu Prise de vue) → WB Balance des blancs

La couleur de la lumière réfléchiée par un objet varie avec la couleur de la source lumineuse. Le cerveau humain est capable de s'adapter aux changements de couleur de la source lumineuse ; ainsi, les objets blancs paraissent blancs, qu'ils soient dans l'ombre, éclairés par le soleil ou par une lumière artificielle. Les appareils photo numériques reproduisent ce phénomène en traitant les images selon la couleur de la source lumineuse. C'est ce que l'on appelle la « balance des blancs ». Pour des couleurs naturelles, choisissez un paramètre de balance des blancs correspondant à la source lumineuse avant la prise de vue. Vous pouvez utiliser le paramètre par défaut, **Automatique**, avec la plupart des types d'éclairage ou spécifier manuellement le réglage de balance des blancs adapté à une source lumineuse particulière pour obtenir des résultats plus précis.

AUTO Automatique (réglage par défaut)

La balance des blancs est automatiquement adaptée aux conditions d'éclairage. Cette option est la plus appropriée dans la majorité des cas.

PRE Pré-réglage manuel

Utilisez un objet neutre colorimétriquement comme référence pour régler la balance des blancs dans des conditions d'éclairage inhabituelles. Reportez-vous à la section « Pré-réglage manuel » pour obtenir de plus amples informations (📖 45).

Ensoleillé

La balance des blancs est adaptée à la lumière directe du soleil.

Incandescent

À utiliser en cas d'éclairage incandescent.

Fluorescent

À utiliser en cas d'éclairage fluorescent.

Nuageux

À utiliser pour prendre des photos sous un ciel nuageux.

Flash

À utiliser avec le flash.

Pour les réglages autres que **Automatique**, l'icône du réglage actuel s'affiche sur le moniteur en mode de prise de vue (📖 6).

Remarques concernant l'option Balance des blancs

- Cette option n'est pas disponible si vous avez réglé la teinte à l'aide du curseur créatif (📖 38).
- Avec certaines fonctions, il est impossible d'activer ce réglage. Reportez-vous à la section « Réglages de l'appareil photo impossibles à appliquer simultanément » (📖 53) pour obtenir de plus amples informations.
- Pour les réglages de balance des blancs autres que **Automatique** ou **Flash**, désactivez le flash (🔴) (📖 30).

Pré-réglage manuel

L'option Pré-réglage manuel est efficace lorsque les conditions d'éclairage sont variées ou pour corriger la lumière fortement colorée émise par certaines sources lumineuses (par exemple, une photo prise sous la lumière d'une lampe avec un abat-jour rouge donnera l'impression d'avoir été prise sous une lumière blanche).

1 Placez un objet de référence neutre colorimétriquement (blanc ou gris) sous l'éclairage qui sera utilisé lors de la prise de vue.

2 Affichez le menu Prise de vue ( 41), choisissez **PRE Pré-réglage manuel** dans le menu **Balance des blancs** à l'aide du sélecteur rotatif, puis appuyez sur la commande **OK**.

L'appareil photo effectue un zoom avant sur la position à laquelle la balance des blancs doit être mesurée.

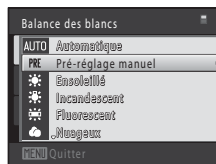

3 Sélectionnez **Mesurer**.

Pour appliquer la valeur la plus récemment mesurée pour le pré-réglage manuel, sélectionnez **Annuler**, puis appuyez sur **OK**.



4 Cadrez l'objet de référence dans la fenêtre de mesure.

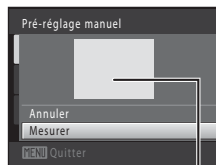

Fenêtre de mesure

5 Appuyez sur la commande **OK** pour mesurer une valeur de pré-réglage manuel.

Une fois le déclencheur relâché, la nouvelle valeur de balance des blancs est définie. Aucune photo n'est enregistrée.

Remarque concernant l'option Pré-réglage manuel

L'option **Pré-réglage manuel** ne permet pas de mesurer la valeur d'illumination du flash. Si vous prenez des photos avec le flash, réglez **Balance des blancs** sur **Automatique** ou **Flash**.

Mesure

 (auto) → MENU (Menu Prise de vue) →  Mesure

La procédure de mesure de la luminosité du sujet en vue de déterminer l'exposition est appelée mesure.

Permet de choisir la manière dont l'appareil doit mesurer l'exposition.

Matricielle (réglage par défaut)

L'appareil définit l'exposition pour toute la vue. Cette option est recommandée dans la majorité des cas.

Pondérée centrale

L'appareil photo mesure l'ensemble de la vue, mais affecte la plus grande pondération au sujet situé au centre de la vue. Cette mesure est traditionnellement utilisée pour les portraits ; elle préserve les détails d'arrière-plan tout en laissant les conditions d'éclairage au centre de la vue déterminer l'exposition. Cette mesure de la lumière peut être combinée avec la mémorisation de la mise au point ( 50) pour mesurer les sujets décentrés.

Remarque concernant la mesure

Lors de l'utilisation du zoom numérique, **Mesure** est réglé sur **Pondérée centrale** et la zone mesurée ne s'affiche pas sur le moniteur.

Zone de mesure

La zone de mesure active s'affiche sur le moniteur lorsque vous sélectionnez **Pondérée centrale** pour **Mesure**.

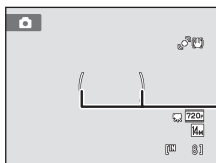

Zone de mesure active

Rafale

 (auto) → MENU (Menu Prise de vue) →  Rafale

Permet d'activer la prise de vue Rafale ou le mode BSS (sélecteur de meilleure image). Le flash est désactivé en cas de sélection de **Rafale**, **BSS**, **Planche 16 vues** ou **Rafale sport** et la mise au point, l'exposition ainsi que la balance des blancs sont fixées aux valeurs déterminées pour la première photo de chaque série.

Vue par vue (réglage par défaut)

L'appareil prend une vue à chaque fois que vous appuyez sur le déclencheur.

Rafale

Quand vous maintenez le déclencheur enfoncé, vous pouvez prendre jusqu'à dix photos au rythme d'environ 0,7 images par seconde (vps) (si **Taille d'image** est réglé sur  **4320x3240**). La prise de vue prend fin lorsque le déclencheur est relâché ou lorsque dix photos ont été prises.

BSS BSS (sélecteur de meilleure image)

Le « sélecteur de meilleure image » est recommandé pour la prise de vue sans flash ou en position téléobjectif, ou encore dans d'autres situations où des mouvements accidentels peuvent provoquer des photos floues. Si l'option BSS est activée, l'appareil photo peut prendre jusqu'à dix photos lorsque le déclencheur est enfoncé. La photo la plus nette de la série est automatiquement sélectionnée et enregistrée.

Planche 16 vues

Chaque fois que vous appuyez sur le déclencheur, l'appareil prend 16 photos à une cadence d'environ 30 vps et les dispose sur une seule image.

- L'option **Taille d'image** est fixée à  (taille d'image : 2560 × 1920 pixels).
- Le zoom numérique n'est pas disponible.

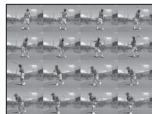

Rafale sport

Si vous maintenez le déclencheur enfoncé, vous pouvez prendre jusqu'à 45 photos en rafale à la cadence d'environ 3 vps. La prise de vue prend fin lorsque le déclencheur est relâché ou lorsque 45 >photos ont été prises.

- L'option **Taille d'image** est fixée à  **2048x1536**.

Pour les réglages autres que **Vue par vue**, l'indicateur du réglage actuel s'affiche sur le moniteur ( 6).

Remarques concernant le mode de prise de vue Rafale

- La cadence avec le mode de prise de vue Rafale peut varier en fonction du paramètre de taille d'image en cours, de la carte mémoire utilisée ou des conditions de prise de vue.
- Avec certaines fonctions, il est impossible d'activer ce réglage. Reportez-vous à la section « Réglages de l'appareil photo impossibles à appliquer simultanément » ( 53) pour obtenir de plus amples informations.

Remarque concernant l'option BSS

L'option **BSS** est efficace lorsque vous photographiez des sujets immobiles. L'option BSS risque de ne pas produire les résultats escomptés si le sujet est en mouvement ou si vous modifiez la composition alors que vous enfoncez le déclencheur.

Remarque concernant la Planche 16 vues

Le phénomène de marbrure ( 148) visible sur le moniteur lors de la prise de vue en mode **Planche 16 vues** est enregistré avec les images. Il est recommandé d'éviter de photographier des objets lumineux, tels que le soleil, les reflets du soleil et des lampes électriques, lors de la prise de vue en mode **Planche 16 vues**.

Remarque sur Rafale sport

Lorsque vous appliquez des réglages de sensibilité élevée, les photos peuvent être marbrées. Il n'est pas possible d'obtenir une exposition précise (les photos risquent d'être surexposées) lors de la prise de vue par temps très ensoleillé.

ISO Sensibilité

 (auto) → MENU (Menu Prise de vue) → ISO Sensibilité

La sensibilité mesure la réaction de l'appareil photo à la lumière. Plus la sensibilité est élevée, moins il faut de lumière pour l'exposition d'une image. Bien qu'une sensibilité élevée permette de photographier des sujets en mouvement ou sous une faible luminosité, elle tend à générer du « bruit » sous forme de pixels lumineux espacés de manière aléatoire et concentrés sur les zones sombres de la photo.

Automatique (réglage par défaut)



Si l'éclairage est suffisant, la sensibilité est définie sur l'équivalent de 100 ISO ; si la luminosité est faible, l'appareil photo compense en augmentant la sensibilité jusqu'à un maximum de 1600 ISO.

Plage fixe auto



Permet de choisir la plage dans laquelle l'appareil photo règle automatiquement la sensibilité : **100-400 ISO** ou **100-800 ISO**. L'appareil photo n'augmente pas la sensibilité au-delà de la valeur maximale au sein de la plage sélectionnée. Spécifiez la valeur de sensibilité maximale afin de contrôler efficacement l'importance du « grain » dans les images.

100, 200, 400, 800, 1600, 3200

La sensibilité est maintenue à la valeur spécifiée.

Pour les réglages autres que **Automatique**, le réglage actuel s'affiche sur le moniteur ( 6). Si **Automatique** est sélectionné et si la sensibilité est augmentée au-delà de l'équivalent de 100 ISO, l'icône **ISO** s'affiche ( 31). Quand **Plage fixe auto** est sélectionné,  et la valeur de sensibilité maximale sont affichés.

Remarques concernant la sensibilité

- Avec certaines fonctions, il est impossible d'activer ce réglage. Reportez-vous à la section « Réglages de l'appareil photo impossibles à appliquer simultanément » ( 53) pour obtenir de plus amples informations.
- L'option **Détection mouvement** ( 134) ne fonctionne pas si la sensibilité est maintenue à la valeur spécifiée.

[+] Mode de zones AF

 (auto) → MENU (Menu Prise de vue) → [+] Mode de zones AF

Utilisez cette option pour déterminer la manière dont l'appareil photo sélectionne la zone de mise au point pour l'autofocus. Lorsque le zoom numérique est activé, l'appareil photo effectue toujours la mise au point au centre de la vue, quel que soit le réglage défini.

Priorité visage

Lorsque l'appareil photo détecte un visage, il effectue la mise au point sur ce visage. Reportez-vous à la section « Priorité visage » (📖 51) pour obtenir de plus amples informations. Si plusieurs visages sont détectés, l'appareil photo effectue la mise au point sur le visage le plus proche. Lorsque vous ne photographiez pas des personnes ou lorsqu'aucun visage n'est détecté lors du cadrage d'un sujet, le réglage **Mode de zones AF** bascule en mode **Automatique** et l'appareil photo sélectionne automatiquement la zone de mise au point contenant le sujet le plus proche de l'appareil photo.

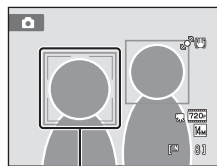

Zone de mise au point

Automatique (réglage par défaut)

L'appareil photo sélectionne automatiquement la zone de mise au point contenant le sujet le plus proche. Appuyez à mi-course sur le déclencheur pour activer la zone de mise au point. Lorsque vous appuyez à mi-course sur le déclencheur, la zone de mise au point (jusqu'à neuf zones) sélectionnée par l'appareil photo s'affiche sur le moniteur.

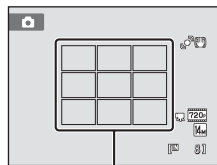

Zones de mise au point

[+] Manuel

Sélectionnez l'une des 99 zones de mise au point affichées sur le moniteur. Cette option convient aux situations dans lesquelles le sujet est relativement figé et ne se trouve pas au centre de la vue. Tournez le sélecteur rotatif ou appuyez sur la commande ▲, ▼, ◀ ou ▶ pour choisir la zone de mise au point affichée sur le moniteur contenant le sujet, puis prenez la photo.

Pour annuler la sélection de la zone de mise au point et ajuster les réglages Flash, Mode macro, Retardateur, Luminosité, Saturation et Teinte, appuyez sur la commande OK. Pour revenir à l'écran de sélection de la zone de mise au point, appuyez à nouveau sur la commande OK.

Zone de mise au point

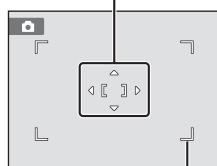

Zone de mise au point pouvant être sélectionnée

Zone centrale

L'appareil photo fait la mise au point sur le sujet situé au centre de la vue.
La zone de mise au point centrale est systématiquement affichée.

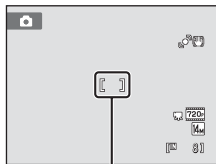

Zone de mise au point

Remarque concernant le mode de zones AF

Avec certaines fonctions, il est impossible d'activer ce réglage. Reportez-vous à la section « Réglages de l'appareil photo impossibles à appliquer simultanément » ( 53) pour obtenir de plus amples informations.

Mémorisation de la mise au point

Pour effectuer la mise au point sur des sujets décentrés lorsque le réglage **Zone centrale** est sélectionné en tant que **Mode de zones AF**, utilisez la mémorisation de la mise au point comme expliqué ci-dessous.

- 1 Placez le sujet au centre de la vue.
- 2 Appuyez sur le déclencheur à mi-course.
 - Vérifiez que la zone de mise au point est verte.
 - La mise au point et l'exposition sont mémorisées.
- 3 Maintenez le déclencheur enfoncé à mi-course et recomposez la photo.
 - Veillez à maintenir la même distance entre l'appareil et le sujet lorsque vous enfoncez le déclencheur à mi-course.
- 4 Appuyez sur le déclencheur jusqu'en fin de course pour prendre la photo.

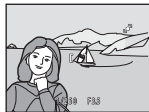





Pour en savoir plus

Reportez-vous à la section « Autofocus » ( 27) pour obtenir de plus amples informations.

Priorité visage

Lorsque l'appareil photo est dirigé vers un visage, il exécute une reconnaissance automatique du visage et effectue la mise au point sur celui-ci. La fonction Priorité visage s'active dans les cas suivants :

- **Mode de zones AF** ( 49) est réglé sur **Priorité visage**
- En modes Scène **Sélecteur automatique** ( 56), **Portrait** ( 58) et **Portrait de nuit** ( 59)
- En mode portrait optimisé ( 67)

1 Cadrez la photo.

Lorsque l'appareil photo reconnaît un visage, ce dernier est encadré d'une bordure double de couleur jaune.

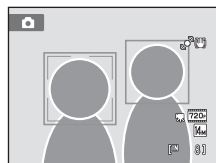

Si plusieurs visages sont reconnus, l'action effectuée par l'appareil photo varie en fonction du mode de prise de vue, comme l'explique le tableau suivant.

| Mode de prise de vue | Visage encadré par une double bordure | Nombre de visages pouvant être reconnus |
|---|---|---|
| Mode  (auto) (priorité visage) | Le visage le plus proche de l'appareil photo | Jusqu'à 12 |
| Mode Scène Sélecteur automatique, Portrait ou Portrait de nuit | <ul style="list-style-type: none"> • Autres visages encadrés par une bordure simple. | |
| Mode Portrait optimisé | Le visage le plus proche du centre de la vue | Jusqu'à 3 |
| | <ul style="list-style-type: none"> • Autres visages encadrés par une bordure simple. | |

2 Appuyez sur le déclencheur à mi-course.





L'appareil photo effectue la mise au point sur le visage encadré par la double bordure. La bordure double devient verte dès que la mise au point est mémorisée.

Si l'appareil photo ne parvient pas à effectuer la mise au point, la bordure double clignote. Appuyez à nouveau sur le déclencheur à mi-course pour effectuer la mise au point. Appuyez sur le déclencheur jusqu'en fin de course pour prendre une photo.



Si l'appareil photo détecte que le visage délimité par la bordure double sourit en mode Portrait optimisé, **Détecteur de sourire** ( 69) s'active et le déclencheur est automatiquement relâché sans avoir à appuyer à mi-course sur le déclencheur.



Remarques concernant l'option Priorité visage

- Si l'appareil photo ne peut reconnaître aucun visage lorsque vous appuyez sur le déclencheur à mi-course avec l'option **Mode de zones AF** réglée sur **Priorité visage**, le mode de zones AF est automatiquement défini sur **Automatique**.
- Si aucun visage n'est reconnu alors que le déclencheur est enfoncé à mi-course en mode Scène **Portrait** ou **Portrait de nuit** ou bien en mode Portrait optimisé, l'appareil photo effectue la mise au point sur le sujet situé dans la zone centrale de la vue.
- Il est possible que l'appareil photo ne puisse pas reconnaître de visages dans les cas suivants :
 - Lorsque les visages sont en partie masqués par des lunettes de soleil ou d'autres objets
 - Lorsque les visages occupent une trop petite ou trop grande partie de la vue
- Lorsque la vue comprend plusieurs visages, les visages reconnus par l'appareil photo et celui sur lequel il effectue la mise au point dépendent d'une série de facteurs, tels que la direction du regard des visages.
- Dans certains cas rares, il est possible que le sujet ne soit pas net bien que la double bordure soit verte ( 27). Le cas échéant, passez en mode  (auto) et réglez l'option **Mode de zones AF** sur **Manuel** ou **Zone centrale**. Effectuez la mise au point sur un autre sujet situé à la même distance de l'appareil photo que le sujet à photographier, puis utilisez la mémorisation de la mise au point ( 50).
- Lorsque vous consultez des photos pour lesquelles un visage a été détecté au cours de la prise de vue en mode de visualisation plein écran ou en mode de visualisation par planche d'images, en fonction de l'orientation du visage détecté, il est possible qu'elles subissent une rotation automatique, à l'exception des photos prises à l'aide des options **Rafale**, **BSS**, **Planche 16 vues** et **Rafale sport** ( 47).

Mode autofocus

 (auto) → MENU (Menu Prise de vue) →  Mode autofocus

Permet de choisir la manière dont l'appareil photo effectue la mise au point.

AF ponctuel (réglage par défaut)

L'appareil effectue la mise au point lorsque le déclencheur est légèrement sollicité.

AF permanent

L'appareil photo effectue la mise au point en continu jusqu'à ce que vous enfonciez le déclencheur à mi-course. Utilisez cette option avec des sujets en mouvement. Lorsque l'appareil effectue la mise au point, il se peut que vous entendiez le son du déplacement de l'objectif.

Remarque concernant le mode autofocus

Avec certaines fonctions, il est impossible d'activer ce réglage. Reportez-vous à la section « Réglages de l'appareil photo impossibles à appliquer simultanément » ( 53) pour obtenir de plus amples informations.

Remarque concernant le réglage du Mode autofocus en mode Suivi du sujet

Vous pouvez sélectionner le **Mode autofocus** pour le mode Suivi du sujet. Le réglage par défaut en mode Suivi du sujet est **AF permanent**. Il est possible de définir le **Mode autofocus** indépendamment pour le mode Suivi du sujet et pour le mode  (auto).



Mode autofocus pour l'enregistrement d'un clip vidéo

Vous pouvez définir le mode autofocus pour l'enregistrement d'un clip vidéo à l'aide de l'option **Mode autofocus** ( 108) dans le menu Clip vidéo ( 106).

Réglages de l'appareil photo impossibles à appliquer simultanément

Certains réglages de prise de vue ne peuvent pas être utilisés avec d'autres fonctions.

| Fonction restreinte | Réglage | Descriptions |
|---------------------|-------------------------|---|
| Mode de flash | Rafale (📖 47) | Si vous sélectionnez Rafale , BSS , Planche 16 vues ou Rafale sport , le flash est désactivé. |
| Taille d'image | Rafale (📖 47) | Si vous sélectionnez Planche 16 vues , l'option Taille d'image est fixée à  (taille d'image : 2560 x 1920 pixels). Si vous sélectionnez Rafale sport , l'option Taille d'image est fixée à  . |
| Balance des blancs | Teinte (📖 38) | Si vous avez réglé la teinte à l'aide du curseur créatif, vous ne pouvez pas régler l'option Balance des blancs dans le menu Prise de vue. |
| Mesure | Zoom numérique (📖 135) | Si le zoom numérique est utilisé, l'option Mesure est fixée à Pondérée centrale . |
| Rafale | Retardateur (📖 33) | Cette option est fixée à Vue par vue si vous utilisez le retardateur. |
| Sensibilité | Rafale (📖 47) | Si vous sélectionnez Planche 16 vues ou Rafale sport , le réglage Sensibilité est automatiquement spécifié en fonction de la luminosité. |
| Mode de zones AF | Zoom numérique (📖 135) | Lorsque le zoom numérique est activé, l'appareil photo effectue la mise au point au centre de la vue. |
| Mode autofocus | Mode de zones AF (📖 49) | Si vous utilisez Priorité visage , l'option Mode autofocus est fixée à AF ponctuel . |
| Détection mouvement | Rafale (📖 47) | Si vous sélectionnez Planche 16 vues ou Rafale sport , la fonction Détection mouvement n'est pas activée. |
| | Sensibilité (📖 48) | Si la sensibilité est maintenue à la valeur spécifiée, la fonction Détection mouvement est désactivée. |

















| Fonction restreinte | Réglage | Descriptions |
|---------------------|--|--|
| Délect. yeux fermés | Rafale ( 47) | Si vous sélectionnez Rafale , BSS , Planche 16 vues ou Rafale sport , la fonction Délect. yeux fermés est désactivée. |
| Zoom numérique | Rafale ( 47) | Si vous sélectionnez Planche 16 vues , le zoom numérique n'est pas disponible. |

**Pour en savoir plus**

Reportez-vous à la section « Remarques concernant l'option Zoom numérique » ( 135) pour obtenir de plus amples informations.

Types de prise de vue adaptés aux scènes (mode Scène)

Les réglages de l'appareil sont automatiquement optimisés en fonction du type de sujet choisi. Les modes Scène suivants sont disponibles.



| | | | |
|---|--|---|---|
|  Sélecteur automatique |  Portrait |  Paysage |  Portrait de nuit |
|  Fête/intérieur |  Plage/neige |  Coucher de soleil |  Aurore/crépuscule |
|  Paysage de nuit |  Gros plan |  Aliments |  Musée |
|  Feux d'artifice |  Reproduction |  Contre-jour |  Panoramique assisté |

Sélection d'un mode Scène

- 1 Appuyez sur la commande  en mode de prise de vue pour afficher le menu de sélection du mode de prise de vue, puis utilisez le sélecteur rotatif pour sélectionner l'icône du mode Scène.



L'icône du dernier mode Scène sélectionné s'affiche. Le réglage par défaut est  (Sélecteur automatique) (📖 56).

- 2 Sélectionnez la scène souhaitée à l'aide de la commande  du sélecteur rotatif, puis appuyez sur la commande .

L'affichage est remplacé par celui du mode Scène sélectionné.

Pour plus d'informations sur les fonctions des modes Scène, reportez-vous à la page 58.



- 3 Cadrez le sujet et prenez une photo.











Taille d'image

Le réglage **Taille d'image** (📖 42) peut être modifié en appuyant sur la commande **MENU** en mode Scène. Les modifications apportées à ce réglage s'appliquent à tous les modes de prise de vue.

Prise de vue dans le mode Scène choisi par l'appareil (Sélecteur automatique)

Vous pouvez vous contenter de cadrer une photo et de laisser le soin à l'appareil photo de sélectionner automatiquement le mode Scène optimal, pour une prise de vue aisée. Lorsque vous cadrez une photo en mode  (**Sélecteur automatique**), l'appareil photo choisit automatiquement les réglages de l'un des modes Scène suivants :

- Automatique (prise de vue générale)
- Paysage () 58)
- Paysage de nuit () 60)
- Contre-jour () 63)
- Portrait () 58)
- Portrait de nuit () 59)
- Gros plan () 61)

1 Appuyez sur la commande  en mode de prise de vue pour afficher le menu de sélection du mode de prise de vue, puis utilisez le sélecteur rotatif pour sélectionner le mode Scène  (**Sélecteur automatique**) ( 55).



L'appareil photo passe alors en mode Scène Sélecteur automatique.

2 Cadrez le sujet et prenez une photo.

Lorsque l'appareil photo choisit automatiquement un mode Scène, l'icône du mode de prise de vue permet d'identifier le mode activé.

- | | |
|---|--|
|  : Automatique |  : Portrait |
|  : Paysage |  : Portrait de nuit |
|  : Paysage de nuit |  : Gros plan |
|  : Contre-jour | |

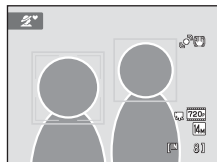

Appuyez jusqu'à mi-course sur le déclencheur pour régler la mise au point et l'exposition. Lorsque la mise au point est effectuée sur le sujet, la zone de mise au point active apparaît en vert.

Appuyez sur le déclencheur jusqu'en fin de course pour prendre la photo.





✓ Remarques concernant le mode Scène Sélecteur automatique

- Le zoom numérique n'est pas disponible.
- Selon les conditions de prise de vue, il est possible que l'appareil photo ne parvienne pas à sélectionner le mode Scène approprié. Si cela devait se produire, passez en mode  (auto) (📖 22) ou sélectionnez manuellement le mode Scène voulu (📖 55).

📎 Mise au point en mode Scène Sélecteur automatique

- Lorsque l'appareil photo détecte un visage humain en mode Scène Sélecteur automatique, il effectue la mise au point sur ce visage. Reportez-vous à la section « Priorité visage » (📖 51) pour obtenir de plus amples informations.
- Si l'indicateur du mode de prise de vue  ou  (gros plan) est affiché, l'appareil photo sélectionne automatiquement la zone de mise au point (jusqu'à neuf) contenant le sujet le plus proche de l'appareil photo, comme lors de la sélection de l'option **Automatique** pour **Mode de zones AF** (📖 49).

📎 Fonctions disponibles en mode Scène Sélecteur automatique

- Il est possible d'appliquer les réglages  AUTO (auto ; réglage par défaut) et  (désactivé) pour le mode de flash (📖 30). Si vous choisissez  AUTO (auto), l'appareil photo sélectionne automatiquement le réglage du mode de flash optimal en fonction du mode Scène qu'il a activé. Si vous choisissez  (désactivé), le flash ne se déclenche pas, quelles que soient les conditions de prise de vue.
- Les réglages du retardateur (📖 33) et de la correction de l'exposition (📖 39) peuvent être modifiés.
- La commande du mode Macro du sélecteur rotatif (📖 9, 34) est désactivée.
- Le réglage de la **Taille d'image** (📖 42) peut être modifié en appuyant sur la commande **MENU** en mode Scène Sélecteur automatique. Les modifications apportées à ce réglage s'appliquent à tous les modes de prise de vue.

Sélection d'un mode Scène pour prendre des photos (fonctions)

Reportez-vous à « Prise de vue dans le mode Scène choisi par l'appareil (Sélecteur automatique) » (📖 56) pour plus d'informations sur le mode Scène Sélecteur automatique.

Les icônes suivantes sont utilisées pour les descriptions dans cette section : ⚡, mode de flash (📖 30) ; ⌚, retardateur (📖 33) ; 🌸, mode macro (📖 34) ; 📷, correction d'exposition (📖 39).

👤 Portrait

Utilisez ce mode pour les portraits.

- L'appareil photo détecte un visage humain et effectue la mise au point dessus. Reportez-vous à la section « Priorité visage » (📖 51) pour obtenir de plus amples informations.
- Si plusieurs visages sont détectés, la mise au point s'effectue sur le visage le plus proche de l'appareil photo.
- L'appareil photo adoucit les tons chair (de trois visages maximum) en appliquant la fonction Maquillage avant d'enregistrer les photos (📖 68).
- Si aucun visage n'est reconnu, l'appareil photo fait la mise au point sur le sujet situé au centre de la vue.
- Le zoom numérique n'est pas disponible.



* Vous pouvez modifier le réglage par défaut.

🏞️ Paysage

Utilisez ce mode pour des paysages aux couleurs vives et des paysages urbains.

- La mise au point reste mémorisée sur l'infini. La zone de mise au point ou l'indicateur de mise au point (📖 6) est toujours vert lorsque le déclencheur est enfoncé à mi-course. Notez toutefois que les objets au premier plan ne sont pas toujours nets.
- L'illuminateur d'assistance AF (📖 135) ne s'active pas.



* Vous pouvez modifier le réglage par défaut.

L'utilisation d'un pied est recommandée dans les modes Scène identifiés par l'icône 🦶. Réglez **Réduction vibration** (📖 133) sur **Désactivée** si vous utilisez un pied pour stabiliser l'appareil photo.

Portrait de nuit



Utilisez ce mode pour les portraits pris au coucher de soleil ou pendant la nuit. Le flash se déclenche pour éclairer le sujet en portrait tout en préservant l'éclairage d'arrière-plan afin de créer une ambiance naturelle entre le sujet principal et l'éclairage d'arrière-plan.

- L'appareil photo détecte un visage humain et effectue la mise au point dessus. Reportez-vous à la section « Priorité visage » (📖 51) pour obtenir de plus amples informations.
- Si plusieurs visages sont détectés, la mise au point s'effectue sur le visage le plus proche de l'appareil photo.
- L'appareil photo adoucit les tons chair (de trois visages maximum) en appliquant la fonction Maquillage avant d'enregistrer les photos (📖 68).
- Si aucun visage n'est reconnu, l'appareil photo fait la mise au point sur le sujet situé au centre de la vue.
- Le zoom numérique n'est pas disponible.



¹ Dosage flash/ambiance avec synchronisation lente et atténuation des yeux rouges.

² Vous pouvez modifier le réglage par défaut.

Fête/intérieur

Capture les effets d'une lueur de bougie ainsi que d'autres éclairages d'arrière-plan en intérieur.

- L'appareil photo fait la mise au point sur le sujet situé au centre de la vue.
- Le bougé d'appareil pouvant facilement créer un flou sur la photo, tenez fermement l'appareil photo. Dans les endroits sombres, l'utilisation d'un pied est recommandée. Réglez **Réduction vibration** (📖 133) sur **Désactivée** si vous utilisez un pied pour stabiliser l'appareil photo.



¹ Il est possible d'utiliser la synchronisation lente avec le mode de flash d'atténuation des yeux rouges. Vous pouvez modifier le réglage par défaut.

² Vous pouvez modifier le réglage par défaut.

Plage/neige

Capture la luminosité de certains sujets comme les champs de neige, les plages ou les étendues d'eau éclairées par le soleil.

- L'appareil photo fait la mise au point sur le sujet situé au centre de la vue.



* Vous pouvez modifier le réglage par défaut.

Types de prise de vue adaptés aux scènes (mode Scène)

Coucher de soleil



Préserve les nuances foncées des couchers et levers de soleil.

- La mise au point reste mémorisée sur l'infini. La zone de mise au point ou l'indicateur de mise au point (📖 6) est toujours vert lorsque le déclencheur est enfoncé à mi-course. Notez toutefois que les objets au premier plan ne sont pas toujours nets.
- L'illuminateur d'assistance AF (📖 135) ne s'active pas.



Désactivé*



Désactivé



0,0*

* Vous pouvez modifier le réglage par défaut.

Aurore/crépuscule



Préserve les couleurs de la faible lumière naturelle présente avant le lever ou après le coucher du soleil.

- La mise au point reste mémorisée sur l'infini. La zone de mise au point ou l'indicateur de mise au point (📖 6) est toujours vert lorsque le déclencheur est enfoncé à mi-course. Notez toutefois que les objets au premier plan ne sont pas toujours nets.
- L'illuminateur d'assistance AF (📖 135) ne s'active pas.



Désactivé*



Désactivé



0,0*

* Vous pouvez modifier le réglage par défaut.

Paysage de nuit



Des vitesses d'obturation lentes sont utilisées pour créer de superbes paysages de nuit.

- La mise au point reste mémorisée sur l'infini. La zone de mise au point ou l'indicateur de mise au point (📖 6) est toujours vert lorsque le déclencheur est enfoncé à mi-course. Notez toutefois que les objets au premier plan ne sont pas toujours nets.
- L'illuminateur d'assistance AF (📖 135) ne s'active pas.



Désactivé*



Désactivé



0,0*

* Vous pouvez modifier le réglage par défaut.

L'utilisation d'un pied est recommandée dans les modes Scène identifiés par l'icône . Réglez **Réduction vibration** (📖 133) sur **Désactivée** si vous utilisez un pied pour stabiliser l'appareil photo.

Gros plan

Permet de photographier des fleurs, des insectes et d'autres petits objets à une distance proche.

- Le mode macro ( 34) est activé et l'appareil photo effectue automatiquement un zoom jusqu'à la position de mise au point la plus proche.
- La distance de prise de vue la plus proche peut varier en fonction de la position de zoom. L'appareil photo peut effectuer la mise au point sur un sujet situé à une distance de 2 cm à la position de zoom à laquelle  et l'indicateur de zoom s'affichent en vert (l'indicateur de zoom est placé à gauche de ). À la position de zoom la plus large, l'appareil photo peut effectuer la mise au point sur un sujet situé à 1 cm seulement de l'objectif.
- Mode de zones AF** est réglé sur **Manuel** ( 49). Choisissez la zone de mise au point. Appuyez sur la commande , puis tournez le sélecteur rotatif ou appuyez sur , ,  ou  pour choisir une autre zone de mise au point. Appuyez à nouveau sur la commande  pour mémoriser la zone de mise au point sélectionnée. Il est possible de modifier les réglages du mode de flash et de la correction de l'exposition et d'activer le retardateur pendant la mémorisation de la zone de mise au point.
- Tant que vous maintenez le déclencheur enfoncé à mi-course, l'appareil photo effectue la mise au point en continu jusqu'à ce que la mise au point soit mémorisée.
- Le bougé d'appareil pouvant facilement créer un flou sur la photo, vérifiez que la fonction **Réduction vibration** ( 133) est activée et tenez fermement l'appareil photo.



| | | | | | | | |
|---|---|---|------------|---|---------|---|------|
|  |  * |  | Désactivé* |  | Activée |  | 0,0* |
|---|---|---|------------|---|---------|---|------|

* Vous pouvez modifier le réglage par défaut. Notez que le flash peut ne pas éclairer le sujet dans son ensemble à des distances inférieures à 50 cm.

Types de prise de vue adaptés aux scènes (mode Scène)

🍴 Aliments

Ce mode peut être utile pour prendre des photos d'aliments.

- Le mode macro (📖 34) est activé et l'appareil photo effectue automatiquement un zoom jusqu'à la position de mise au point la plus proche.
- La distance de prise de vue la plus proche peut varier en fonction de la position du zoom. L'appareil photo peut effectuer la mise au point sur le sujet à une distance de 2 cm à la position de zoom à laquelle 📷 et l'indicateur de zoom s'affichent en vert (l'indicateur de zoom est placé à gauche de △). À la position de zoom la plus large, l'appareil photo peut effectuer la mise au point sur un sujet situé à 1 cm seulement de l'objectif.
- Il est possible de modifier la teinte dans la plage du curseur affiché sur la gauche du moniteur. Sélectionnez la balance des blancs en appuyant sur la commande ▲ du sélecteur rotatif pour donner à l'image un aspect plus rougeâtre ou sur sa commande ▼ pour lui donner un aspect plus bleuâtre. Le réglage de la teinte sélectionné reste mémorisé dans l'appareil photo même après la mise hors tension de ce dernier, et est réappliqué la prochaine fois que vous sélectionnez le mode Scène Aliments.
- **Mode de zones AF** est réglé sur **Manuel** (📖 49). Choisissez la zone de mise au point. Appuyez sur la commande ⓧ, puis tournez le sélecteur rotatif ou appuyez sur ▲, ▼, ◀ ou ▶ pour choisir une autre zone de mise au point. Appuyez à nouveau sur la commande ⓧ pour mémoriser la zone de mise au point sélectionnée. Il est possible de modifier les réglages de la teinte et de la correction de l'exposition et d'activer le retardateur pendant la mémorisation de la zone de mise au point.
- Tant que vous maintenez le déclencheur enfoncé à mi-course, l'appareil photo effectue la mise au point en continu jusqu'à ce que la mise au point soit mémorisée.
- Le bougé d'appareil pouvant facilement créer un flou sur la photo, vérifiez que la fonction **Réduction vibration** (📖 133) est activée et tenez fermement l'appareil photo.

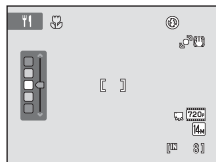

* Vous pouvez modifier le réglage par défaut.

🏛️ Musée

Utilisez ce mode en intérieur lorsque le flash est interdit (par exemple, dans les musées et les galeries d'art) ou lorsque vous ne souhaitez pas utiliser le flash.

- L'appareil effectue la mise au point sur le sujet situé au centre de la vue.
- L'option BSS (sélecteur de meilleure image) peut être activée (📖 47).
- Le bougé d'appareil pouvant facilement créer un flou sur la photo, vérifiez que la fonction **Réduction vibration** (📖 133) est activée et tenez fermement l'appareil photo.
- L'illuminateur d'assistance AF (📖 135) ne s'active pas.



* Vous pouvez modifier le réglage par défaut.

L'utilisation d'un pied est recommandée dans les modes Scène identifiés par l'icône 📷. Réglez **Réduction vibration** (📖 133) sur **Désactivée** si vous utilisez un pied pour stabiliser l'appareil photo.

Feux d'artifice



Des vitesses d'obturation lentes sont utilisées pour capturer les éclats de lumière des feux d'artifice.

- La mise au point reste mémorisée sur l'infini. L'indicateur de mise au point (📖 6) est toujours vert lorsque le déclencheur est enfoncé à mi-course. Notez toutefois que les objets au premier plan ne sont pas toujours nets.
- L'illuminateur d'assistance AF (📖 135) ne s'active pas.
- Seules les quatre positions du zoom optique illustrées à droite ci-contre peuvent être appliquées. Lorsque vous tournez la commande de zoom, celui-ci ne s'arrête qu'à une des quatre positions indiquées (le zoom numérique est disponible).

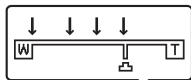

Reproduction

Produit une image nette de textes ou de dessins tracés sur fond blanc ou de tout document imprimé.

- L'appareil effectue la mise au point sur le sujet situé au centre de la vue.
- Utilisez le mode macro (📖 34) pour régler la mise au point sur de courtes distances.
- Le texte et les dessins colorés risquent de ne pas être restitués correctement.

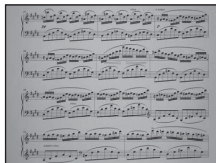

* Vous pouvez modifier le réglage par défaut.

Contre-jour

Utilisez ce mode lorsque la lumière éclaire votre sujet par derrière, plaçant ainsi en zone d'ombre les détails de celui-ci. Le flash se déclenche automatiquement pour « déboucher » (éclairer) les ombres.

- L'appareil effectue la mise au point sur le sujet situé au centre de la vue.



* Vous pouvez modifier le réglage par défaut.

Types de prise de vue adaptés aux scènes (mode Scène)

Panoramique assisté



Utilisez ce mode pour prendre une série de photos qui seront ensuite regroupées en un panoramique unique à l'aide du logiciel Panorama Maker fourni. Reportez-vous à la section « Prises de vue pour un panoramique » (📖 65) pour obtenir de plus amples informations.



Désactivé*



Désactivé*





0,0*

* Vous pouvez modifier le réglage par défaut.

Prises de vue pour un panoramique

L'appareil photo fait la mise au point sur le sujet situé au centre de la vue. Utilisez un pied pour obtenir de meilleurs résultats. Réglez **Réduction vibration** (📖 133) sur **Désactivée** dans le menu Configuration (📖 124) si vous utilisez un pied pour stabiliser l'appareil photo.

- Appuyez sur la commande  en mode de prise de vue pour afficher le menu de sélection du mode de prise de vue, puis utilisez le sélecteur rotatif pour sélectionner le mode Scène  (**Panoramique assisté**) (📖 55).



Des icônes de direction du panoramique s'affichent pour indiquer la direction de regroupement des photos.

- Choisissez la direction à l'aide du sélecteur rotatif, puis appuyez sur la commande .

Sélectionnez la direction dans laquelle les photos doivent être regroupées sur le panoramique ; droite (▶), gauche (◀), haut (▲) ou bas (▼).

L'icône de direction du panoramique de couleur jaune (▶▶) s'affiche pour indiquer la direction actuelle et vous pouvez valider la direction en appuyant sur . L'icône est remplacée par l'icône blanche de direction fixe ▶.



Le cas échéant, utilisez le mode de flash (📖 30), le retardateur (📖 33), le mode macro (📖 34) et la correction de l'exposition (📖 39) à cette étape.

Appuyez à nouveau sur la commande  pour choisir une autre direction.

- Cadrez la première partie de la scène panoramique et prenez la première photo.

Un tiers de la photo s'affiche en translucide.

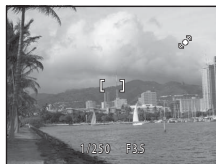

- Prenez la photo suivante.

Cadrez la photo suivante de manière à ce qu'un tiers du cadre chevauche la première photo, puis appuyez sur le déclencheur.

Répétez cette procédure jusqu'à obtention du nombre nécessaire de photos pour terminer la scène.



5 Appuyez sur la commande **OK** lorsque la prise de vue est terminée.

L'appareil photo revient à l'étape 2.



✓ Remarques concernant la fonction **Panoramique assisté**

- Le mode de flash, le retardateur, le mode macro et les réglages de correction de l'exposition ne peuvent plus être réglés une fois que la première photo a été prise. Il est impossible de supprimer des photos ou d'ajuster le zoom ou le réglage **Taille d'image** (📖 42) une fois la première photo prise.
- La prise de vue du panoramique se termine si la fonction Extinction automatique (📖 137) fait passer l'appareil en mode veille pendant la prise de vue. Il est conseillé d'augmenter la durée autorisée au-delà de laquelle la fonction Extinction automatique est activée.

🔍 Indicateur **AE/AF-L**

En mode Scène **Panoramique assisté**, l'exposition, la balance des blancs et la mise au point de toutes les photos d'un panoramique sont fixées aux valeurs de la première photo de chaque série.

Lorsque vous avez pris la première photo, **AE/AF-L** s'affiche pour indiquer que l'exposition, la balance des blancs et la mise au point sont verrouillées.



🔍 **Panorama Maker**

Installez Panorama Maker à partir du CD Software Suite fourni.



Transférez les images sur un ordinateur (📖 112) et servez-vous de Panorama Maker (📖 116) pour les regrouper en un panoramique unique.

🔍 **Pour en savoir plus**

Reportez-vous à la section « Noms des fichiers images/sons et des dossiers » (📖 150) pour obtenir de plus amples informations.

Prise de vue de sujets souriants (mode Portrait optimisé)

Par défaut, l'appareil photo utilise l'option Priorité visage pour détecter des visages humains, puis actionne automatiquement le déclencheur lorsqu'il détecte un sourire (détecteur de sourire). L'option Maquillage permet d'adoucir les tons chair des visages humains.

- 1 Appuyez sur la commande  en mode de prise de vue pour afficher le menu de sélection du mode de prise de vue, puis utilisez le sélecteur rotatif pour sélectionner  et appuyez sur .

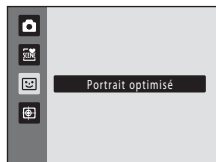

L'appareil photo passe en mode Portrait optimisé.

- 2 Cadrez la photo.

Dirigez l'objectif vers le sujet.

Lorsque l'appareil photo détecte un visage humain, une double bordure jaune (zone de mise au point) s'affiche autour de ce visage. Une fois la mise au point sur ce visage terminée, la double bordure vire au vert pendant un certain temps et la mise au point est mémorisée.

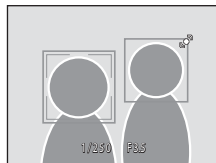

L'appareil peut reconnaître jusqu'à trois visages. Si l'appareil photo détecte plusieurs visages, le visage le plus proche du centre de la vue est entouré par une double bordure et les autres, par une simple bordure.

- 3 Le déclencheur est automatiquement actionné.

Si l'appareil photo détecte que le visage délimité par la bordure double sourit, **Détecteur de sourire** ( 69) s'active et le déclencheur est automatiquement relâché.

Lorsque l'appareil photo reconnaît un visage, le témoin du retardateur ( 4) se met à clignoter. Immédiatement après le déclenchement, le témoin du retardateur scintille. À chaque déclenchement, l'appareil exécute à nouveau les opérations de reconnaissance de visage et de détection de sourire pour une prise de vue automatique en mode Rafale.

Vous pouvez également prendre des photos en appuyant sur le déclencheur. Si aucun visage n'est détecté, l'appareil photo peut effectuer la mise au point sur le sujet situé au centre de la vue.

Quand vous relâchez le déclencheur, l'appareil photo adoucit la peau du sujet pour qu'elle apparaisse plus lisse, puis la photo est prise (**Maquillage**  69).

- 4 La prise de vue est terminée.

Pour arrêter la prise de vue automatique des visages souriants, éteignez l'appareil photo et réglez **Détecteur de sourire** sur **Désactiver**, ou appuyez sur la commande  et sélectionnez un autre mode de prise de vue.

✓ Remarques concernant le mode Portrait optimisé

- Le zoom numérique n'est pas disponible.
- Dans certaines conditions de prise de vue, l'appareil photo peut être incapable de reconnaître les visages et de détecter les sourires.
- Reportez-vous à la section « Remarques concernant l'option Priorité visage » (📖 52) pour obtenir de plus amples informations.

✓ Remarques concernant l'option Maquillage

- L'enregistrement d'une photo avec la fonction Maquillage activée peut durer plus longtemps.
- Dans certaines conditions de prise de vue, il peut être impossible d'adoucir les tons chair du visage ou des parties autres qu'un visage peuvent être modifiées alors que l'appareil photo a détecté un visage. Si vous n'obtenez pas les résultats escomptés, réglez **Maquillage** sur **Désactivé** et prenez à nouveau la photo.
- Il est impossible de régler le niveau de maquillage si le mode Scène Portrait ou Portrait de nuit est sélectionné.
- L'option Maquillage peut également être appliquée à des photos enregistrées (📖 101).

🔑 Extinction automatique en mode Détecteur de sourire

Lorsque **Détecteur de sourire** est réglé sur **Activer**, la fonction d'extinction automatique (📖 137) est activée et l'appareil photo se met hors tension si l'une des conditions ci-dessous persiste et si aucune autre opération n'est exécutée.

- L'appareil photo ne reconnaît aucun visage.
- L'appareil photo reconnaît un visage, mais ne détecte aucun sourire.

🔑 Fonctions disponibles en mode Portrait optimisé

- Il est impossible d'utiliser le flash lorsque **Sélect. yeux ouverts** est réglé sur **Activée**. Si **Sélect. yeux ouverts** est réglé sur **Désactivée**, le mode de flash (📖 30) est réglé sur **🔧AUTO** (auto) (ce réglage peut être modifié).
- La correction de l'exposition (📖 39) est activée.
- Les options du retardateur (📖 33) peuvent être appliquées lorsque **Détecteur de sourire** est réglé sur **Désactiver**.
- Il est impossible d'utiliser le mode macro.
- Appuyez sur la commande **MENU** pour afficher le menu 📷 (portrait optimisé) et modifier les réglages de **Taille d'image**, **Maquillage**, **Détecteur de sourire** et **Sélect. yeux ouverts**.

🔍 Pour en savoir plus

Reportez-vous à la section « Autofocus » (📖 27) pour obtenir de plus amples informations.

Menu Portrait optimisé

Les options suivantes peuvent être appliquées dans le menu Portrait optimisé.

Appuyez sur la commande **MENU** (📖 10) en mode Portrait optimisé (📖 67) pour afficher le menu Portrait optimisé et utilisez le sélecteur rotatif (📖 9) pour appliquer les options.



Taille d'image

Réglez **Taille d'image** (📖 42).

Les modifications apportées au réglage Taille d'image s'appliquent à tous les modes de prise de vue.



Maquillage

Activez la fonction Maquillage. Après le déclenchement, l'appareil photo détecte un ou plusieurs visages humains (trois maximum) et traite l'image pour adoucir les tons chair du visage avant d'enregistrer la photo.

Vous pouvez choisir le degré de maquillage appliqué : **Élevé**, **Normal** (réglage par défaut) ou **Faible**. Si vous sélectionnez **Désactiver**, la fonction de maquillage est désactivée.

- Vous pouvez vérifier le réglage actuel à l'aide de l'indicateur qui s'affiche sur le moniteur lors de la prise de vue (📖 6). Aucun indicateur ne s'affiche si **Désactiver** est sélectionné. Les effets du maquillage ne sont pas visibles lors du cadrage des photos. Vérifiez le degré de maquillage appliqué en mode de visualisation.



Détecteur de sourire

- **Activer** (réglage par défaut) : l'appareil photo utilise l'option Priorité visage pour détecter un visage humain, puis actionne automatiquement le déclencheur à chaque détection d'un sourire.
- **Désactiver** : l'appareil photo n'actionne pas le déclencheur automatiquement lorsqu'il détecte un sourire. Appuyez sur le déclencheur pour prendre une photo.
- Si la fonction Détecteur de sourire est activée, un indicateur s'affiche sur le moniteur lors de la prise de vue (📖 6). Aucun indicateur ne s'affiche si **Désactiver** est sélectionné.



Sélect. yeux ouverts

Si **Activée** est sélectionné, l'appareil photo relâche automatiquement le déclencheur à deux reprises à chaque prise de vue. Des deux photos, celle sur laquelle les yeux du sujet sont ouverts est mémorisée.

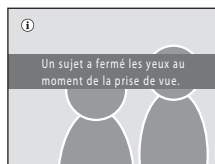

- Si l'appareil photo a enregistré une photo sur laquelle les yeux du sujet sont peut-être fermés, la boîte de dialogue ci-contre s'affiche pendant quelques secondes.
- Il est impossible d'utiliser le flash lorsque **Activée** est sélectionné.
- Le réglage par défaut est **Désactivée**.
- Le réglage actuel s'affiche sur le moniteur (📖 6). Aucun indicateur ne s'affiche si **Désactivée** est sélectionné.



Mise au point sur des sujets mobiles (mode Suivi du sujet)

Utilisez ce mode pour prendre des photos de sujets en mouvement. Sélectionnez le sujet sur lequel l'appareil photo doit effectuer la mise au point. La zone de mise au point se déplace automatiquement vers le sujet suivant.

Par défaut, lorsque l'appareil détecte le visage d'une personne, il commence automatiquement à la suivre (suivi avec priorité au visage).

- 1 Appuyez sur la commande  en mode de prise de vue pour afficher le menu de sélection du mode de prise de vue, puis utilisez le sélecteur rotatif pour sélectionner  et appuyez sur .



L'appareil passe en mode Suivi du sujet et une bordure blanche apparaît au centre de la vue.

Le mode de flash ( 30) est réglé sur  (désactivé) (ce réglage peut être modifié).

- 2 Sélectionnez un sujet.

Alignez le sujet sur la bordure située au centre de la vue et appuyez sur la commande .

- Le sujet est sélectionné.
- Si l'appareil photo ne parvient pas à effectuer la mise au point sur le sujet, la bordure devient rouge. Modifiez la composition et réessayez.

Lorsque le sujet est sélectionné, une bordure jaune (zone de mise au point) s'affiche autour de celui-ci et l'appareil photo commence à suivre le sujet.

Lorsque l'appareil détecte un visage, ce dernier est automatiquement enregistré comme le sujet à suivre et le suivi du sujet commence ( 72).

Pour changer de sujet, appuyez sur la commande  afin de désélectionner le sujet actuel.

Si l'appareil ne peut plus suivre le sujet sélectionné, la zone de mise au point disparaît et la sélection est annulée. Sélectionnez à nouveau le sujet.

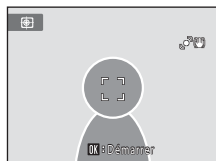

3 Appuyez sur le déclencheur pour prendre une photo.

L'appareil photo effectue la mise au point sur la zone de mise au point lorsque le déclencheur est enfoncé à mi-course. La zone de mise au point s'affiche en vert et la mise au point est mémorisée.

Si l'appareil photo ne parvient pas à effectuer la mise au point, la zone de mise au point clignote. Appuyez à nouveau sur le déclencheur à mi-course pour effectuer la mise au point.

Si vous appuyez à mi-course sur le déclencheur alors que la zone de mise au point n'est pas affichée, l'appareil photo effectue la mise au point sur le sujet situé au centre de la vue.

Appuyez à nouveau sur le déclencheur jusqu'en fin de course pour prendre la photo.

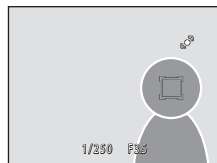

✓ Remarques concernant le mode Suivi du sujet

- Le zoom numérique n'est pas disponible.
- Réglez la position de zoom, le mode de flash, la correction de l'exposition et les réglages des menus avant de sélectionner le sujet. Si vous modifiez des réglages de l'appareil photo une fois le sujet sélectionné, la sélection du sujet est annulée.
- Il peut être impossible de sélectionner le sujet souhaité ou l'appareil photo peut être incapable de suivre le sujet sélectionné ou peut suivre un autre sujet si le sujet souhaité se déplace rapidement, si le bougé d'appareil est important ou si l'appareil photo détecte un sujet similaire. La capacité de l'appareil photo à suivre précisément le sujet sélectionné dépend également de la taille et de la luminosité du sujet.
- Dans certains cas rares ou l'autofocus ne fonctionne pas de la manière escomptée (☞ 27), il est possible que le sujet ne soit pas net bien que la zone de mise au point soit verte. Le cas échéant, passez en mode  (auto) et réglez l'option **Mode de zones AF** (☞ 49) sur **Manuel** ou **Zone centrale**. Effectuez la mise au point sur un autre sujet situé à la même distance de l'appareil photo que le sujet à photographier, puis utilisez la mémorisation de la mise au point (☞ 50).

Fonctions disponibles en mode Suivi du sujet

- Vous pouvez modifier les réglages du mode de flash (☞ 30) et de la correction de l'exposition (☞ 39).
- Il est impossible d'utiliser le retardateur (☞ 33) et le mode macro (☞ 34).
- Appuyez sur la commande **MENU** pour afficher le menu  (suivi du sujet) et modifier les réglages de **Taille d'image**, **Mode autofocus** et **Suivi priorité visage** (☞ 72).

Menu Suivi du sujet

Les options suivantes peuvent être appliquées dans le menu Suivi du sujet.

Appuyez sur la commande **MENU** (📖 10) en mode Suivi du sujet (📖 70) pour afficher le menu Suivi du sujet et utilisez le sélecteur rotatif (📖 9) pour appliquer les réglages.



Taille d'image

Réglez **Taille d'image** (📖 42).

Les modifications apportées au réglage Taille d'image s'appliquent à tous les modes de prise de vue.



Mode autofocus

Sélectionnez le **Mode autofocus** (📖 52) utilisé pour le mode Suivi du sujet (le réglage par défaut est **AF permanent**).

Si vous utilisez le mode Suivi du sujet avec l'option **AF permanent**, l'appareil photo effectue la mise au point en continu dès la sélection du sujet à suivre jusqu'à ce que vous enfonciez le déclencheur à mi-course pour mémoriser la mise au point. Il se peut que vous entendiez le son du déplacement de l'objectif.

Les modifications apportées au réglage Mode autofocus dans ce mode ne sont pas appliquées au réglage Mode autofocus du mode 📷 (auto). Le réglage Mode autofocus appliqué en mode Suivi du sujet reste mémorisé dans l'appareil photo même après la mise hors tension de ce dernier.



Suivi priorité visage



Lorsque **Activé** est sélectionné (réglage par défaut), si l'appareil détecte le visage d'un sujet, ce dernier est automatiquement enregistré comme le sujet à suivre et son suivi commence.



Remarques concernant l'option Suivi priorité visage







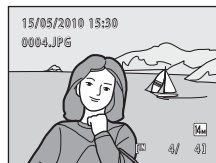







- L'appareil ne peut suivre qu'un seul sujet. S'il détecte plusieurs visages simultanément, il suit le visage le plus proche du centre de la vue.
- Selon les conditions de prise de vue, il se peut que le visage ne soit pas correctement détecté. C'est notamment si le sujet ne se trouve pas face à l'appareil photo. → « Priorité visage » (📖 51)
- Si l'appareil photo ne peut pas suivre le sujet sélectionné, appuyez sur la commande 🔄 pour recommencer le suivi ou réglez **Suivi priorité visage** sur **Désactivé**, cadrez la photo de sorte que le sujet se trouve dans la bordure située au centre de la vue, puis appuyez sur la commande 📷 pour enregistrer à nouveau le sujet.

Opérations disponibles en mode de visualisation plein écran

Appuyez sur la commande  en mode de prise de vue pour accéder au mode de visualisation et afficher les photos qui ont été prises ( 28).



Vous pouvez effectuer les opérations suivantes en mode de visualisation plein écran.

| Pour | Utilisez | Description |  |
|--|--|---|---|
| Sélectionner des photos |  | Appuyez sur la commande ▲, ▼, ◀ ou ▶ pour afficher les photos précédentes ou suivantes. Maintenez la commande ▲, ▼, ◀ ou ▶ enfoncée pour faire défiler rapidement les photos. Vous pouvez également sélectionner des photos en tournant le sélecteur rotatif. | 9 |
| Visualiser par planche d'images/activer l'affichage du calendrier | W  | Faites pivoter la commande de zoom vers la position W  pour afficher 4, 9 ou 16 images. Faites pivoter la commande de zoom vers la position W  dans la planche à 16 images pour afficher le calendrier. | 75, 77 |
| Sélectionner une autre date de prise de vue (mode Classement par date) | W  | Pour revenir à l'écran Classement par date. | 83 |
| Fonction Loupe | T  | Tournez la commande de zoom sur la position T  pour agrandir la photo jusqu'à 10x. Appuyez sur la commande  pour revenir au mode de visualisation plein écran. | 78 |
| Afficher les informations de prise de vue (sauf en mode Classement par date) |  | Pour afficher l'histogramme et les informations de prise de vue. Appuyez sur la commande  pour revenir au mode de visualisation plein écran. | 74 |
| Visionner des clips vidéo |  | Pour visionner le clip vidéo actuellement affiché. | 109 |
| Supprimer des photos |  | Pour supprimer la photo actuellement affichée. | 28 |
| Afficher des menus | MENU | Pour afficher le menu du mode sélectionné. | 86 |
| Passer à un autre mode de visualisation |  | Appuyez sur la commande  pour afficher le menu de sélection du mode de visualisation et basculer en mode Tri automatique ou Classement par date. | 79 |

| Pour | Utilisez | Description | |
|--------------------------------|----------|---|----|
| Passer au mode de prise de vue | | Appuyez sur la commande sur le déclencheur ou sur la commande (enregistrement de clip vidéo). | 28 |
| | | | |
| | | | |

Visualisation des photos

Lorsque vous affichez en mode de visualisation plein écran des photos pour lesquelles un visage a été détecté au cours de la prise de vue (📖 51), il est possible que les photos subissent une rotation automatique en fonction de l'orientation du visage qui a été reconnu. Les photos prises avec le réglage **Rafale** (📖 47) de **Rafale**, **BSS**, **Planche 16 vues** ou **Rafale sport** ne subissent aucune rotation.

Affichage de l'histogramme et des informations de prise de vue

Appuyez sur la commande en mode de visualisation plein écran pour afficher l'histogramme ou les informations de prise de vue avec la photo en cours (non disponible pour les clips vidéo). Appuyez à nouveau sur la commande pour revenir au mode de visualisation plein écran.

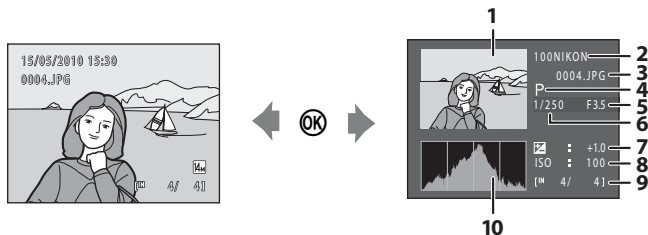

- 1** Photo
- 2** Nom de dossier
- 3** Nom de fichier
- 4** Mode de prise de vue¹
- 5** Ouverture

- 6** Vitesse d'obturation
- 7** Correction d'exposition
- 8** Sensibilité
- 9** Numéro de la vue en cours/
nombre total de vues
- 10** Histogramme²

¹ P apparaît comme mode de prise de vue.

² Un histogramme est un graphique représentant la distribution tonale au sein de l'image. L'axe horizontal correspond à la luminosité (tons sombres à gauche et tons clairs à droite). L'axe vertical indique le nombre de pixels.

Affichage de plusieurs photos : visualisation par planche d'imagettes

Tournez la commande de zoom sur la position **W** (📷) en mode de visualisation plein écran (📖 73) pour afficher les photos sous forme de « planches-contacts » (imagettes) (sauf en mode Classement par date).



Vous pouvez effectuer les opérations suivantes lors de l'affichage des imagettes.

| Pour | Utilisez | Description | 📖 |
|--|--------------|--|----|
| Sélectionner des photos | | Tournez le sélecteur rotatif ou appuyez sur la commande ▲, ▼, ◀ ou ▶. | 9 |
| Augmenter le nombre de photos affichées/ appliquer l'affichage du calendrier | W (📷) | Tournez la commande de zoom sur la position W (📷) pour augmenter le nombre d'imagettes affichées : 4 → 9 → 16. Tournez la commande de zoom sur la position W (📷) dans l'affichage par planche de 16 imagettes pour appliquer l'affichage du calendrier (📖 77) et rechercher des photos sur base de la date de prise de vue. Tournez la commande de zoom sur la position T (📷) pour revenir à l'affichage par planche d'imagettes. | - |
| Diminuer le nombre de photos affichées | T (📷) | Tournez la commande de zoom sur la position T (📷) pour réduire le nombre d'imagettes affichées : 16 → 9 → 4. Tournez la commande de zoom sur la position T (📷) dans l'affichage par planche de 4 imagettes pour revenir en mode de visualisation plein écran. | - |
| Revenir au mode de visualisation plein écran | | Appuyez sur la commande . | 73 |
| Passer au mode de prise de vue | | Appuyez sur la commande sur le déclencheur ou sur la commande (enregistrement de clip vidéo). | 28 |
| | | | |
| | | | |

Affichage de plusieurs photos : visualisation par planche d'images

Mode de visualisation par planche d'images

Si vous avez sélectionné des images marquées à l'aide de **Réglage d'impression** (📖 87) ou **Protéger** (📖 93), les icônes illustrées ci-contre leur sont associées.

Les clips vidéo s'affichent sous forme de pellicule cinéma.

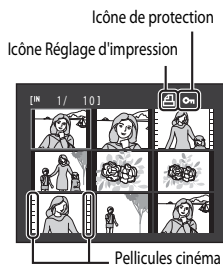

Affichage par planche d'images en mode Tri automatique

Quand des images sont affichées en mode Tri automatique (📖 80), l'icône de catégorie des photos apparaît dans le coin supérieur droit du moniteur.

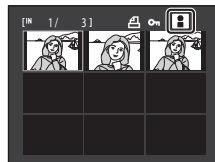

Affichage du calendrier

Pendant la visualisation par planche de 16 images (📖 75), faites pivoter la commande de zoom vers la position **W** (📅) pour afficher le calendrier.

Les images à afficher peuvent être sélectionnées en fonction de la date de prise de vue. Les dates auxquelles les photos ont été prises sont soulignées en jaune.

Les opérations suivantes sont disponibles dans l'affichage Calendrier.

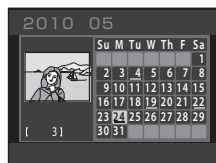

| Pour | Utilisez | Description | 📖 |
|--|--------------|---|----|
| Sélectionner une date | | Tournez le sélecteur rotatif ou appuyez sur la commande ▲, ▼, ◀ ou ▶. | 9 |
| Revenir au mode de visualisation plein écran | | La première photo prise à la date sélectionnée s'affiche en mode plein écran. | 73 |
| Revenir à l'affichage par planche d'images | T (📅) | Tournez la commande de zoom sur la position T (📅). | 75 |

✓ Remarques concernant l'affichage du calendrier

- Les photos prises alors que la date de l'appareil n'est pas définie sont considérées comme des photos prises le 1er janvier 2010.
- Les commandes 📄 et MENU ne sont pas disponibles dans l'affichage du calendrier.

📅 Mode Classement par date

Seules les photos prises à la même date peuvent être visualisées en mode Classement par date (📖 83). Les options du mode Classement par date (📖 85) ne sont disponibles qu'avec les photos prises aux dates sélectionnées.

Regarder de plus près : fonction Loupe

Lorsque vous tournez la commande de zoom sur la position **T** (🕒) en mode de visualisation plein écran (📖 73), la partie centrale de la photo en cours est agrandie.

- Le repère situé dans le coin inférieur droit du moniteur affiche la zone de l'image qui est actuellement affichée.

Vous pouvez effectuer les opérations suivantes lors de l'affichage des photos agrandies.



| Pour | Utilisez | Description | 📖 |
|--|--------------|--|-----|
| Effectuer un Zoom avant | T (🕒) | Le zoom augmente chaque fois que vous tournez la commande de zoom sur la position T (🕒), jusqu'à 10x au maximum. | - |
| Effectuer un Zoom arrière | W (📐) | Le zoom diminue chaque fois que vous tournez la commande de zoom sur la position W (📐). Lorsque le facteur d'agrandissement atteint 1x, l'affichage revient en mode de visualisation plein écran. | - |
| Visualiser d'autres zones de la photo | | Appuyez sur la commande ▲, ▼, ◀ ou ▶ du sélecteur rotatif pour déplacer la zone d'affichage vers d'autres parties de la photo. | 9 |
| Revenir au mode de visualisation plein écran | | Appuyez sur la commande | 73 |
| Recadrer une photo | MENU | Pour créer une copie recadrée contenant uniquement la partie agrandie et enregistrer cette copie en tant que fichier distinct. | 103 |
| Passer au mode de prise de vue | | Appuyez sur la commande , sur le déclencheur ou sur la commande , (enregistrement de clip vidéo). | 28 |
| | | | |
| | | | |

Photos prises en mode Priorité visage

Lorsque vous agrandissez (fonction loupe) une photo prise en mode Priorité visage (📖 51) en tournant la commande de zoom sur la position **T** (🕒), l'image est agrandie de façon à ce que le visage reconnu lors de la prise de vue figure au centre du moniteur (à l'exception des photos prises en modes

Rafale, **BSS**, **Planche 16 vues** et **Rafale sport** ; 📖 47).

- Si plusieurs visages ont été reconnus sur cette photo, elle est agrandie de façon à ce que le visage sur lequel la mise au point a été mémorisée figure au centre du moniteur. Appuyez sur la commande ▲, ▼, ◀ ou ▶ du sélecteur rotatif pour afficher les autres visages reconnus.
- Si vous tournez la commande de zoom sur la position **T** (🕒) ou **W** (📐) pour régler le facteur de zoom, c'est le centre de l'image (mode de visualisation normal) et non pas le visage qui est affiché au centre du moniteur.



Sélection d'un mode de visualisation

Sélectionnez le mode de visualisation  (visualisation),  (tri automatique) ou  (Classement par date).

1 Appuyez sur la commande en mode de visualisation.

Le menu de sélection du mode de visualisation s'affiche.



2 Choisissez un mode de visualisation à l'aide du sélecteur rotatif et appuyez sur la commande .

L'appareil photo passe au mode de visualisation sélectionné.

Pour revenir au mode de visualisation actuel sans basculer entre les différents modes, appuyez sur la commande .

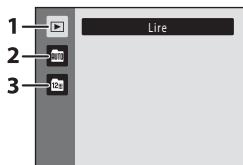

1 Mode de visualisation

 73

Pour visualiser toutes les photos.

2 Mode Tri automatique

 80

Pour visualiser les photos et clips vidéo automatiquement triés dans la catégorie sélectionnée lors de la prise de vue.









3 Mode Classement par date

 83

Pour visualiser les photos prises à la date sélectionnée.

Recherche de photos en mode Tri automatique



Les photos et les clips vidéo sont automatiquement triés dans l'une des catégories suivantes lors de la prise de vue. Si le « mode Tri automatique  » est sélectionné, les photos et les clips vidéo peuvent être visualisés en sélectionnant la catégorie dans laquelle ils ont été triés.

| | | |
|--|--|---|
|  Sourire |  Portraits |  Aliments |
|  Paysage |  Crépuscule, nuit, aurore |  Gros plans |
|  Clip vidéo |  Copies retouchées |  Autres scènes |

En mode de visualisation plein écran, comme en mode de visualisation normal, l'affichage des photos peut être agrandi et les photos peuvent être visualisées sous forme d'imagettes ou en mode calendrier, les photos peuvent être retouchées et les clips vidéo peuvent être lus.

Lorsque vous appuyez sur la commande **MENU**, le menu Tri automatique ( 82) s'affiche et toutes les photos triées dans la catégorie spécifiée peuvent être sélectionnées pour être supprimées, visionnées sous la forme d'un diaporama, ou encore pour appliquer les paramètres de commande d'impression ou de protection.

Visualisation des photos en mode Tri automatique

- 1 Appuyez sur la commande  en mode de visualisation pour afficher le menu de sélection du mode de visualisation, puis utilisez le sélecteur rotatif pour sélectionner  et appuyez sur .



La liste des catégories s'affiche.

- 2 Utilisez le sélecteur rotatif pour sélectionner la catégorie de votre choix.

Pour plus d'informations sur les catégories, reportez-vous à la section « Catégories du mode Tri automatique » ( 81).

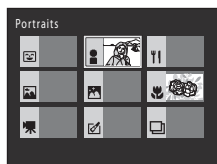





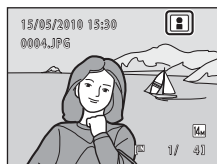





Appuyez sur la commande  pour afficher une photo de la catégorie sélectionnée en mode de visualisation plein écran.

L'icône de la catégorie actuellement visualisée s'affiche dans le coin supérieur droit de l'écran.



Catégories du mode Tri automatique

| Catégorie | Description |
|--|---|
|  Sourire | Photos prises en mode Portrait optimisé (📖 67) avec la fonction Détecteur de sourire réglée sur Activer . |
|  Portraits | Photos prises en mode  (auto) (📖 22) avec priorité au visage (📖 51). Photos prises en modes Scène Portrait* , Portrait de nuit* , Fête/intérieur et Contre-jour* (📖 55). Photos prises en mode Portrait optimisé (📖 67) avec la fonction Détecteur de sourire réglée sur Désactiver . |
|  Aliments | Photos prises en mode Scène Aliments (📖 55). |
|  Paysage | Photos prises en mode Scène Paysage* (📖 55). |
|  Crépuscule, nuit, aurore | Photos prises en modes Scène Paysage de nuit* , Coucher de soleil , Aurore/crépuscule et Feux d'artifice (📖 55). |
|  Gros plans | Photos prises en mode  (auto) avec le mode macro (📖 34). Photos prises en mode Scène Gros plan* (📖 55). |
|  Clip vidéo | Clips vidéo (📖 104). |
|  Copies retouchées | Copies créées à l'aide de la fonction d'édition (📖 97). |
|  Autres scènes | Toutes les autres photos qui ne peuvent pas être définies par l'une des catégories décrites ci-dessus. |















* Les photos prises en mode Scène Sélecteur automatique (📖 56) sont également triées dans les catégories correspondantes.

Remarques concernant le mode Tri automatique

- Vous pouvez trier jusqu'à 999 fichiers photo et clips vidéo dans chaque catégorie en mode Tri automatique. Si 999 photos ou clips vidéo sont déjà triés dans une catégorie spécifique, il est impossible d'en ajouter de nouveaux dans cette catégorie ou de les afficher en mode Tri automatique. Affichez les photos et clips vidéo qui n'ont pas pu être triés dans une catégorie en mode de visualisation normal (📖 28) ou en mode Classement par date (📖 83).
- Les photos ou clips vidéo copiés depuis la mémoire interne vers la carte mémoire ou inversement (📖 96) ne peuvent pas être affichés en mode Tri automatique.
- Les photos ou clips vidéo enregistrés avec un appareil photo autre que le COOLPIX S8000 ne peuvent pas être affichés en mode Tri automatique.







Opérations disponibles en mode Tri automatique

Les opérations suivantes sont disponibles dans l'écran de la liste des catégories.

| Pour | Utilisez | Description |  |
|--|---|--|---|
| Sélectionner une catégorie |  | Tournez le sélecteur rotatif ou appuyez sur la commande ▲, ▼, ◀ ou ▶ pour sélectionner la catégorie. | 9 |
| Revenir au mode de visualisation plein écran |  | Appuyez sur la commande  pour afficher la première photo de la catégorie sélectionnée. | 73 |
| Supprimer une photo |  | Appuyez sur la commande  après avoir sélectionné une catégorie. Une boîte de dialogue de confirmation s'affiche. Sélectionnez Oui et appuyez sur la commande  pour supprimer toutes les photos triées dans cette catégorie. | 28 |
| Passer à un autre mode de visualisation |  | Appuyez sur la commande  pour afficher le menu de sélection du mode de visualisation. | 79 |
| Passer au mode de prise de vue |    | Appuyez sur la commande  sur le déclencheur ou sur la commande  (enregistrement de clip vidéo). | 28 |

Menu Tri automatique

Appuyez sur la commande **MENU** en mode de visualisation plein écran ou en mode de visualisation par planche d'imagettes en mode Tri automatique pour appliquer les options de menu suivantes.

| | | | |
|----------------------|---|-------------------|---|
| Retouche rapide | →  99 | Effacer | →  91 |
| D-Lighting | →  100 | Protéger | →  93 |
| Maquillage | →  101 | Rotation image | →  93 |
| Réglage d'impression | →  87 | Mini-photo | →  102 |
| Diaporama | →  90 | Annotation vocale | →  94 |

Visualisation des photos par date (Classement par date)

Seules les photos prises à la même date peuvent être visualisées en « mode Classement par date [12] ».

En mode de visualisation plein écran, comme en mode de visualisation normal, l'affichage des photos peut être agrandi, les photos peuvent être retouchées et les clips vidéo peuvent être lus.

Lorsque vous appuyez sur la commande **MENU**, le menu Classement par date (📖 85) s'affiche et toutes les photos prises à une date spécifiée peuvent être sélectionnées pour être supprimées, visionnées sous la forme d'un diaporama, ou encore pour appliquer les paramètres de commande d'impression ou de protection.

Sélection d'une date en mode Classement par date

- 1 Appuyez sur la commande **▶** en mode de visualisation pour afficher le menu de sélection du mode de visualisation, puis utilisez le sélecteur rotatif pour sélectionner [12] et appuyez sur **OK**.

Les dates pour lesquelles des photos sont disponibles sont répertoriées.



- 2 Utilisez le sélecteur rotatif pour sélectionner la date de votre choix.

L'appareil photo répertorie jusqu'à 29 dates. S'il existe des photos pour plus de 29 dates, toutes les photos enregistrées avant les 29 dates les plus récentes sont regroupées dans la rubrique **Autres**.

Lorsque vous appuyez sur la commande **OK**, la première photo prise à la date sélectionnée s'affiche en mode plein écran.

En mode de visualisation plein écran, tournez la commande de zoom sur la position **W** (📐) pour revenir à l'écran Classement par date.

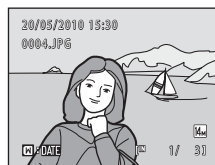
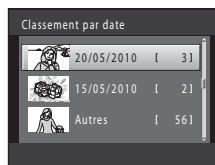















✓ Remarques concernant le mode Classement par date

- Jusqu'à 9 000 des dernières photos enregistrées peuvent être affichées en mode Classement par date.
- Les photos prises alors que la date de l'appareil n'est pas définie sont considérées comme des photos prises le 1er janvier 2010.
- Il est impossible d'afficher l'histogramme et les informations de prise de vue en mode Classement par date.











Opérations disponibles en mode Classement par date

Les opérations suivantes sont disponibles dans l'écran Classement par date.

| Pour | Utilisez | Description |  |
|--|--|---|---|
| Sélectionner une date |  | Tournez le sélecteur rotatif ou appuyez sur ▲ ou ▼ pour sélectionner une date. | 9 |
| Revenir au mode de visualisation plein écran |  | Appuyez sur la commande  pour afficher la première photo prise à la date sélectionnée. En mode de visualisation plein écran, tournez la commande de zoom sur la position W  pour revenir à l'écran Classement par date. | 73 |
| Supprimer une photo |  | Appuyez sur la commande  pour supprimer toutes les photos prises à la date sélectionnée. Une boîte de dialogue de confirmation s'affiche. Sélectionnez Oui et appuyez sur la commande  pour supprimer toutes les photos. | 28 |
| Afficher le menu Classement par date | MENU | Appuyez sur la commande MENU pour afficher le menu Classement par date. | 85 |
| Passer à un autre mode de visualisation |  | Appuyez sur la commande  pour afficher le menu de sélection du mode de visualisation. | 79 |
| Passer au mode de prise de vue |  | Appuyez sur la commande  sur le déclencheur ou sur la commande ● (enregistrement de clip vidéo). | 28 |
| |  | | |
| |  | | |

Menu Classement par date

Appuyez sur la commande **MENU** en mode Classement par date pour afficher les menus suivants pour les photos prises à la date spécifiée uniquement.











| | |
|----------------------|---|
| Retouche rapide* | →  99 |
| D-Lighting* | →  100 |
| Maquillage* | →  101 |
| Réglage d'impression | →  87 |
| Diaporama | →  90 |
| Effacer | →  91 |
| Protéger | →  93 |
| Rotation image* | →  93 |
| Mini-photo* | →  102 |
| Annotation vocale* | →  94 |

* En mode de visualisation plein écran uniquement

Lorsque vous appuyez sur la commande **MENU** dans l'écran Classement par date ( 83), vous avez la possibilité d'appliquer des options à toutes les photos prises à la même date ou bien de supprimer toutes les photos prises à la même date. Pour appliquer les options à certaines photos uniquement ou supprimer des photos spécifiques, affichez une photo en mode plein écran, puis appuyez sur la commande **MENU**.

Options de visualisation : Menu Visualisation

Vous pouvez effectuer les opérations suivantes dans le menu Visualisation.

| | |
|--|---|
|  | Retouche rapide 📖 99 |
| Créer facilement des copies retouchées en améliorant le contraste et la saturation. | |
|  | D-Lighting 📖 100 |
| Augmenter la luminosité et le contraste dans les zones sombres des photos. | |
|  | Maquillage 📖 101 |
| Adoucir les tons chair du visage. | |
|  | Réglage d'impression 📖 87 |
| Sélectionner les photos à imprimer et le nombre de copies de chacune d'entre elles. | |
|  | Diaporama 📖 90 |
| Visualiser sous forme de diaporama les photos stockées dans la mémoire interne ou sur une carte mémoire. | |
|  | Effacer 📖 91 |
| Effacer toutes les photos ou les photos sélectionnées. | |
|  | Protéger 📖 93 |
| Protéger les photos sélectionnées contre toute suppression accidentelle. | |
|  | Rotation image 📖 93 |
| Changer l'orientation des photos. | |
|  | Mini-photo 📖 102 |
| Créer une copie de taille réduite de la photo en cours. | |
|  | Annotation vocale 📖 94 |
| Enregistrer des annotations vocales pour les photos. | |
|  | Copier 📖 96 |
| Copier des fichiers enregistrés entre la carte mémoire et la mémoire interne, ou inversement. | |

En savoir plus sur la visualisation

Affichage du menu Visualisation

Appuyez sur la commande  pour accéder au mode de visualisation (📖 73).

Appuyez sur la commande **MENU** pour afficher le menu Visualisation.

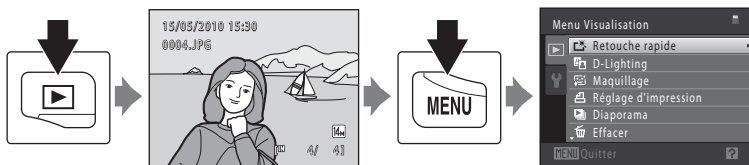

- Utilisez le sélecteur rotatif pour choisir les réglages et les appliquer (📖 9).
- Appuyez sur la commande **MENU** pour quitter le menu Visualisation.

🔗 Réglage d'impression (Création d'une commande d'impression DPOF)

Commande  (mode de visualisation) → MENU (Menu Visualisation) → 🔗 Réglage d'impression

Lors de l'impression de photos stockées sur la carte mémoire à l'aide d'une des méthodes suivantes, l'option **Réglage d'impression** du menu Visualisation permet de créer des « commandes d'impression » numériques pour imprimer sur des périphériques compatibles DPOF.

- Insertion d'une carte mémoire dans le logement pour carte mémoire d'une imprimante compatible DPOF (📖 164)
- Remise de la carte mémoire à un service d'impression numérique
- Connexion de l'appareil photo à une imprimante (📖 118) compatible PictBridge (📖 164). Si vous retirez la carte mémoire de l'appareil photo, une commande d'impression peut également être créée pour les photos stockées dans la mémoire interne.

1 Appuyez sur la commande MENU en mode de visualisation.

Le menu Visualisation s'affiche.

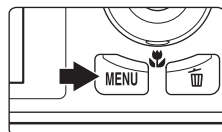

2 Choisissez Réglage d'impression à l'aide du sélecteur rotatif et appuyez sur .



Passez à l'étape 4 lors de la visualisation en mode Tri automatique ou en mode Classement par date.

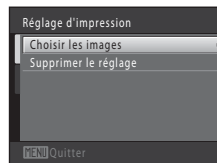

3 Choisissez Choisir les images, puis appuyez sur .



4 Sélectionnez les photos (99 maximum) et le nombre de copies voulu (jusqu'à neuf) pour chaque photo.

Tournez le sélecteur rotatif ou appuyez sur la commande  pour sélectionner les photos, puis sur  ou  pour définir le nombre de copies à imprimer.

Les photos sélectionnées pour impression sont indiquées par une coche (✔) suivie du nombre de copies à imprimer. Si aucune copie n'est définie pour les photos, la sélection est annulée.

Tournez la commande de zoom sur la position **T** (📷) pour basculer en mode de visualisation plein écran. Tournez la commande de zoom sur la position **W** (📄) pour revenir à la visualisation par planche de 12 imagerie. Une fois la sélection terminée, appuyez sur la commande .



5 Choisissez d'imprimer ou non la date de prise de vue et les informations sur les photos.

Sélectionnez **Date**, puis appuyez sur la commande **OK** pour imprimer la date de prise de vue sur toutes les photos de la commande d'impression.

Choisissez **Infos** et appuyez sur **OK** pour imprimer les informations sur toutes les photos (vitesse d'obturation et ouverture) de la commande d'impression.

Sélectionnez **Terminé**, puis appuyez sur la commande **OK** pour terminer la commande d'impression.

Les photos sélectionnées pour impression sont indiquées par l'icône  en mode de visualisation.

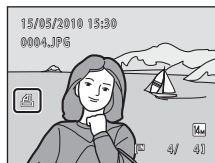
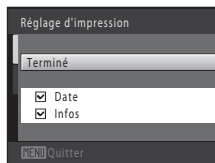

✓ Remarques concernant l'option Réglage d'impression

Lorsqu'une commande d'impression est créée en modes Tri automatique ou Classement par date, l'écran ci-dessous s'affiche si des photos ont été marquées pour l'impression alors qu'elles n'appartiennent pas à la catégorie sélectionnée ou qu'elles ont été prises à une date différente de la date de prise de vue sélectionnée.

- Sélectionnez **Oui** pour ajouter des photos contenues dans la catégorie sélectionnée ou prises à la date de prise de vue sélectionnée, dans l'ordre d'impression existant.
- Sélectionnez **Non** pour supprimer le marquage d'impression des photos marquées antérieurement et limiter la commande d'impression aux photos contenues dans la catégorie sélectionnée ou prises à la date de prise de vue sélectionnée.

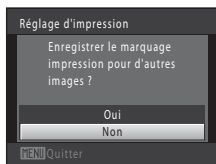

Mode Tri automatique

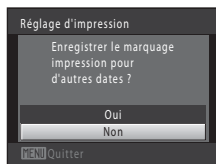

Mode Classement par date

Si le nombre total de photos dans une commande d'impression dépasse 99, l'écran ci-dessous s'affiche.

- Sélectionnez **Oui** pour supprimer de la commande d'impression les photos ajoutées antérieurement et limiter la commande d'impression aux images que vous venez de marquer.
- Sélectionnez **Annuler** pour supprimer de la commande d'impression les photos que vous venez d'ajouter et limiter la commande d'impression aux images marquées antérieurement.



Mode Tri automatique



Mode Classement par date

✓ Remarques concernant l'impression de la date de prise de vue et des informations sur la photo

Lorsque les options **Date** et **Infos** sont activées dans le menu Réglage d'impression, la date de la prise de vue et les informations concernant la photo sont imprimées sur les photos si vous utilisez une imprimante compatible DPOF (📖 164) prenant en charge l'impression de ces données.

- Il n'est pas possible d'imprimer les informations relatives à la photo lorsque l'appareil est raccordé directement à une imprimante, via le câble USB fourni, pour l'impression DPOF (📖 123).
- Remarquez que les paramètres **Date** et **Infos** sont réinitialisés lors de l'affichage de l'option Réglage d'impression.
- La date imprimée est celle qui a été enregistrée lors de la prise de vue. La modification de la date de l'appareil photo à l'aide de l'option **Date** du menu Configuration après la prise de vue n'affecte pas la date imprimée sur la photo.



✂ Annulation d'une commande d'impression existante

Sélectionnez **Supprimer le réglage** à l'étape 3 de la section « Réglage d'impression (Création d'une commande d'impression DPOF) » (📖 87) et appuyez sur la commande **OK** pour supprimer le marquage d'impression de toutes les photos et annuler la commande d'impression.

🔍 Impression de la date

Lorsque la date et l'heure d'enregistrement sont imprimées sur les images à l'aide de l'option **Impression de la date** (📖 132) du menu Configuration, les images sont enregistrées avec la date et l'heure de la prise de vue imprimées sur celles-ci. Des images sur lesquelles la date est imprimée peuvent être reproduites, même à l'aide d'imprimantes qui ne prennent pas en charge cette fonction.

Seules la date et l'heure de l'option **Impression de la date** s'impriment sur les photos, même si **Réglage d'impression** est activé avec l'option **Date** sélectionnée dans l'écran Réglage d'impression.



Diaporama

Commande  (mode de visualisation) → MENU (Menu Visualisation) →  Diaporama

Visualisez une à une ou sous forme de « diaporama » automatique les photos stockées dans la mémoire interne ou sur une carte mémoire.

1 Choisissez **Démarrer** à l'aide du sélecteur rotatif et appuyez sur .

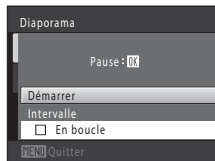

Pour modifier l'intervalle entre les photos, sélectionnez **Intervalle**, choisissez une durée, puis appuyez sur la commande  avant de choisir **Démarrer**.

Pour que le diaporama se répète automatiquement, choisissez l'option **En boucle**, puis appuyez sur la commande  avant de sélectionner **Démarrer**. Le symbole  sera ajouté à l'option En boucle une fois celle-ci activée.



2 Le diaporama démarre.

Vous pouvez effectuer les opérations ci-dessous au cours du diaporama :

Appuyez sur la commande  du sélecteur rotatif pour afficher la photo suivante ou sur la commande  pour afficher la photo précédente. Maintenez l'une des deux commandes enfoncées pour faire défiler les photos en avance rapide ou en retour rapide.

Appuyez sur la commande  pour suspendre le diaporama.



3 Arrêtez le diaporama ou redémarrez-le.

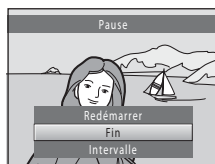

À la fin du diaporama ou lorsque celui-ci est suspendu, choisissez **Fin**, puis appuyez sur la commande  pour revenir au menu Visualisation, ou choisissez **Redémarrer** pour relancer le diaporama.



Remarques concernant Diaporama

- Seule la première vue des clips vidéo d'un diaporama s'affiche.
- La durée maximale de visualisation est de 30 minutes, même si l'option **En boucle** est activée ( 137).

Effacer (Suppression de plusieurs photos)

Commande  (mode de visualisation) → MENU (Menu Visualisation) →  Effacer

Effacez les photos sélectionnées ou toutes les photos.



Effacer la sélection

Sélectionnez les photos dans l'écran de sélection des photos et supprimez-les. Reportez-vous à la section « Sélection des photos » ( 92) pour obtenir de plus amples informations.

Effacer tout

Efface toutes les photos. En mode Tri automatique ou Classement par date, toutes les photos contenues dans la catégorie prises à la date sélectionnée sont supprimées.

Remarques concernant la suppression

- Une fois effacées, vous ne pouvez pas récupérer les photos. Transférez les photos que vous souhaitez conserver sur un ordinateur avant de les supprimer.
- Les photos identifiées par l'icône  sont protégées et ne peuvent pas être effacées ( 93).

Sélection des photos

L'écran de sélection des images, tel que celui illustré ci-contre, propose les options de menu suivantes :

- **Menu Visualisation : Réglage d'impression > Choisir les images** (📖 87), **Effacer > Effacer la sélection** (📖 91), **Protéger** (📖 93), **Rotation image** (📖 93) et **Copier > Images sélectionnées** (📖 96)
- **Menu Configuration : Écran d'accueil > Choisir une image** (📖 127)



Pour sélectionner des photos, procédez comme suit.

- 1** Tournez le sélecteur rotatif ou appuyez sur la commande ◀ ou ▶ pour choisir la photo souhaitée.

Vous ne pouvez sélectionner qu'une photo pour les options **Rotation image** et **Écran d'accueil**. Passez à l'étape 3.

Tournez la commande de zoom sur la position **T** (🔍) pour basculer vers le mode de visualisation plein écran ou sur la position **W** (📐) pour revenir à l'affichage par planche de 12 images.

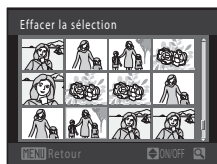

- 2** Appuyez sur ▲ ou ▼ pour sélectionner ou désélectionner des photos (ou pour spécifier le nombre de copies).

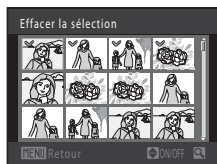

Si une photo est sélectionnée, une coche (☑) apparaît en regard de celle-ci. Répétez les étapes 1 et 2 pour sélectionner d'autres photos.



- 3** Appuyez sur la commande **OK** pour appliquer la sélection des photos.

Lorsque vous sélectionnez **Effacer la sélection**, une boîte de dialogue de confirmation s'affiche. Suivez les instructions affichées sur le moniteur.



Protéger

Commande  (mode de visualisation) → MENU (Menu Visualisation) →  Protéger

Protéger les photos sélectionnées contre toute suppression accidentelle.

Dans l'écran de sélection des photos, sélectionnez les photos à protéger ou annulez la protection de photos précédemment protégées. Reportez-vous à la section « Sélection des photos » ( 92) pour obtenir de plus amples informations.



Notez que le formatage de la mémoire interne ou de la carte mémoire de l'appareil photo supprime définitivement les fichiers protégés ( 138).

Les photos protégées sont identifiées par l'icône  en mode de visualisation ( 7, 76).

Rotation image

Commande  (mode de visualisation) → MENU (Menu Visualisation) →  Rotation image

Définissez l'orientation qui sera appliquée sur les photos enregistrées pendant la visualisation. Une rotation de 90 degrés dans le sens des aiguilles d'une montre ou le sens inverse peut être appliquée aux images fixes. Il est possible de faire pivoter de 180 degrés dans l'un ou l'autre sens les photos enregistrées en cadrage portrait (« vertical »).

Sélectionnez une photo dans l'écran de sélection des photos ( 92). Quand l'écran **Rotation image** est affiché, tournez le sélecteur rotatif ou appuyez sur la commande  ou  pour faire pivoter la photo de 90 degrés.

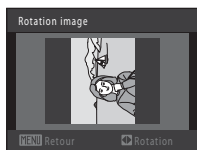

Rotation de 90 degrés dans le sens contraire des aiguilles d'une montre

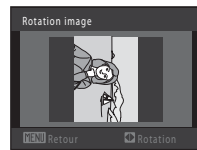

Rotation de 90 degrés dans le sens des aiguilles d'une montre



Appuyez sur la commande  pour finaliser l'orientation d'affichage, puis enregistrez les informations d'orientation avec la photo.

Annotations vocales

Commande  (mode de visualisation) → MENU (Menu Visualisation) →  Annotation vocale



Utilisez le microphone intégré à l'appareil photo pour enregistrer des annotations vocales pour des photos.

Enregistrement d'annotations vocales

- 1 Affichez la photo souhaitée en mode de visualisation plein écran ( 73) ou en mode de visualisation par planche d'images ( 75), puis appuyez sur la commande MENU.

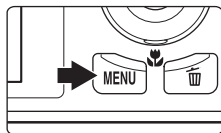
Le menu Visualisation s'affiche.



- 2 Choisissez  **Annotation vocale** à l'aide du sélecteur rotatif et appuyez sur la commande .



L'écran permettant d'enregistrer des annotations vocales s'affiche.



- 3 Maintenez la commande  enfoncée pour enregistrer une annotation vocale.

L'enregistrement s'interrompt après 20 secondes environ ou lorsque vous relâchez la commande .

Ne touchez pas le microphone intégré pendant l'enregistrement.

Lors de l'enregistrement, les icônes  et  clignotent sur le moniteur.

À la fin de l'enregistrement, le menu de lecture des annotations vocales s'affiche. Suivez la procédure de l'étape 3 de la section « Lecture des annotations vocales » ( 95) pour lire l'annotation vocale.

Appuyez sur la commande **MENU** avant ou après l'enregistrement d'une annotation vocale pour revenir au mode de visualisation plein écran.

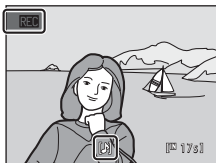



Pour en savoir plus

Reportez-vous à la section « Noms des fichiers images/sons et des dossiers » ( 150) pour obtenir de plus amples informations.



Lecture des annotations vocales

Les photos accompagnées d'annotations vocales sont marquées de l'icône  en mode de visualisation plein écran.

- 1 Sélectionnez la photo souhaitée en mode de visualisation plein écran ( 73) ou en mode de visualisation par planche d'imagettes ( 75), puis appuyez sur la commande MENU.

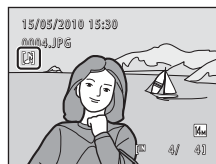
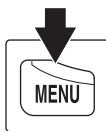
Le menu Visualisation s'affiche.



- 2 Choisissez  **Annotation vocale** à l'aide du sélecteur rotatif et appuyez sur la commande .

L'écran de lecture d'annotation vocale s'affiche.



- 3 Appuyez sur la commande  pour lire l'annotation vocale.



Appuyez à nouveau sur la commande  pour arrêter la lecture.

Tournez la commande de zoom sur la position **T** ou **W** pendant la lecture pour régler le volume.

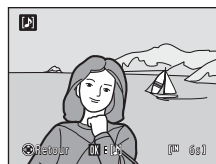
Appuyez sur la commande MENU avant ou après la lecture d'une annotation vocale pour revenir au mode de visualisation plein écran.



Suppression d'annotations vocales

Sélectionnez une photo accompagnée d'une annotation vocale, puis appuyez sur la commande . Choisissez  à l'aide du sélecteur rotatif et appuyez sur la commande . Seule l'annotation vocale est supprimée.

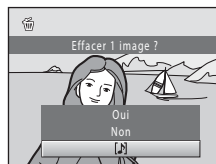

Remarques concernant les annotations vocales

- Lorsque vous supprimez une photo accompagnée d'une annotation vocale, la photo et l'annotation vocale sont supprimées.
- Si une annotation vocale existe déjà pour la photo en cours, elle doit être supprimée avant l'enregistrement d'une nouvelle annotation.
- Le COOLPIX S8000 ne peut pas enregistrer une annotation vocale pour les photos prises avec une autre marque ou un autre modèle d'appareil photo numérique.



☒ Copier (Copie entre la mémoire interne et la carte mémoire)

Commande  (mode de visualisation) → MENU (Menu Visualisation) → ☒ Copier

Copiez les photos enregistrées depuis la mémoire interne vers une carte mémoire, ou inversement.

1 À l'aide du sélecteur rotatif, choisissez la destination des photos copiées et appuyez sur .

 →  : copier des photos de la mémoire interne vers la carte mémoire.

 →  : copier des photos de la carte mémoire vers la mémoire interne.

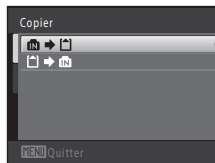



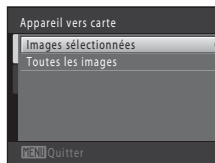

2 Choisissez l'option de copie désirée, puis appuyez sur la commande .

Images sélectionnées : copier les photos sélectionnées sur l'écran de sélection des photos (.

Toutes les images : copier toutes les photos.



☑ Remarques concernant la copie de photos

- Il est possible de copier des fichiers aux formats JPEG, MOV et WAV. Les fichiers enregistrés dans d'autres formats ne peuvent pas être copiés.
- Si les photos sélectionnées pour la copie sont accompagnées d'annotations vocales () ces dernières sont également copiées.
- Un fonctionnement optimal n'est pas garanti pour les photos prises avec une autre marque d'appareil photo ou modifiées sur un ordinateur.
- Si vous copiez des photos sélectionnées pour une commande d'impression () le marquage pour l'impression n'est pas copié avec les photos (les copies ne seront pas comprises dans la commande d'impression). Si vous copiez des photos protégées () les copies sont également protégées.
- Les photos ou clips vidéo copiés depuis la mémoire interne ou une carte mémoire ne peuvent pas être affichés en mode Tri automatique (.

La mémoire ne contient pas d'images. (message)

Si aucune photo n'est stockée sur la carte mémoire insérée dans l'appareil photo lors de l'application du mode de visualisation, le message **La mémoire ne contient pas d'images.** s'affiche. Appuyez sur la commande MENU pour afficher l'écran des options de copie, et copiez sur la carte mémoire les photos stockées dans la mémoire interne de l'appareil photo.

Pour en savoir plus

Reportez-vous à la section « Noms des fichiers images/sons et des dossiers » () pour obtenir de plus amples informations.

Fonctions d'édition

Utilisez le COOLPIX S8000 pour retoucher des photos directement sur l'appareil et les stocker dans des fichiers distincts (📖 150). Les fonctions d'édition décrites ci-après sont disponibles.

| Fonction d'édition | Description |
|------------------------|--|
| Retouche rapide (📖 99) | Créer facilement des copies retouchées en améliorant le contraste et la saturation. |
| D-Lighting (📖 100) | Créer une copie de la photo en cours avec une luminosité et un contraste optimisés en éclaircissant les zones sombres. |
| Maquillage (📖 101) | Adoucir les tons chair du visage. |
| Mini-photo (📖 102) | Permet de créer une copie de taille réduite des photos, parfaitement adaptée à une utilisation en tant que pièces jointes d'e-mails. |
| Recadrage (📖 103) | Recadrer une partie de la photo. Permet d'effectuer un zoom avant sur un sujet ou d'organiser une composition. |

✓ Remarques concernant l'édition de photos

- Les photos prises en réglant **Taille d'image** sur **4224x2376** (📖 42) ne peuvent pas être modifiées.
- Les fonctions d'édition de cet appareil ne peuvent pas être utilisées pour les photos prises avec une autre marque ou un autre modèle d'appareil photo numérique.
- Si aucun visage n'est détecté dans une photo, aucune copie ne peut être créée à l'aide de la fonction Maquillage (📖 101).
- Il se peut que les copies éditées créées avec cet appareil photo ne s'affichent pas correctement sur une autre marque ou un autre modèle d'appareil photo numérique. Il peut également être impossible de les transférer vers un ordinateur à l'aide d'une autre marque ou d'un autre modèle d'appareil photo numérique.
- Les fonctions d'édition ne sont pas disponibles lorsque la mémoire interne ou la carte mémoire ne disposent pas de suffisamment d'espace pour stocker les copies éditées.

✍ Restrictions relatives à l'édition de photos

Lorsqu'une copie éditée est à nouveau modifiée par une autre fonction d'édition, vérifiez les restrictions suivantes.

| Fonction d'édition utilisée | Fonction d'édition à ajouter |
|-------------------------------|---|
| Retouche rapide D-Lighting | Vous pouvez ajouter la fonction Maquillage, Mini-photo ou Recadrage. Les fonctions Retouche rapide et D-Lighting ne peuvent pas être utilisées simultanément. |
| Maquillage | Vous pouvez ajouter la fonction Retouche rapide, D-Lighting, Mini-photo ou Recadrage. |
| Mini-photo Recadrage | Aucune autre retouche ne peut être ajoutée. |

- Les copies créées avec des fonctions d'édition ne peuvent pas être à nouveau modifiées à l'aide de la fonction utilisée lors de leur création.
- Lorsque vous combinez la fonction Mini-photo ou Recadrage à une autre fonction d'édition, utilisez la fonction Mini-photo ou Recadrage une fois cette autre fonction d'édition appliquée.
- Vous pouvez ajouter la fonction Maquillage à une photo prise avec la fonction de maquillage (📖 69).





Photos d'origine et éditées

- Les copies créées à l'aide des fonctions d'édition ne seront pas effacées si la photo d'origine est effacée. De même, les photos d'origine ne sont pas effacées si les copies créées à l'aide des fonctions d'édition sont effacées.
- Les copies modifiées sont enregistrées avec la même date et heure d'enregistrement que la photo d'origine.
- Le marquage pour l'impression (📖 87) et les paramètres de protection (🔒 93) ne sont pas conservés dans les copies éditées.

Édition de photos

Retouche rapide : Amélioration du contraste et de la saturation

La fonction Retouche rapide peut être utilisée pour créer facilement des copies retouchées en améliorant le contraste et la saturation. Les copies créées avec la fonction Retouche rapide sont stockées dans des fichiers distincts.

- 1 Sélectionnez la photo souhaitée en mode de visualisation plein écran ( 73) ou en mode de visualisation par planche d'imagettes ( 75), puis appuyez sur la commande MENU.

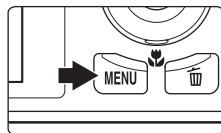

Le menu Visualisation s'affiche.

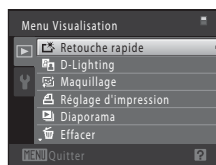

- 2 Choisissez  **Retouche rapide** à l'aide du sélecteur rotatif et appuyez sur la commande .

La version d'origine est affichée à gauche et la version modifiée, à droite.



- 3 Appuyez sur la commande  ou  du sélecteur rotatif pour sélectionner le niveau d'amélioration à appliquer, puis appuyez sur la commande .

Une nouvelle copie éditée est créée.

Pour quitter sans enregistrer la copie, appuyez sur la commande MENU.

Les copies créées à l'aide de la fonction Retouche rapide sont identifiées à l'aide de l'icône  en mode de visualisation.

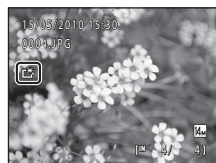



Pour en savoir plus

Reportez-vous à la section « Noms des fichiers images/sons et des dossiers » ( 150) pour obtenir de plus amples informations.

D-Lighting : Amélioration de la luminosité et du contraste

La fonction D-Lighting permet d'éclaircir les zones sombres d'une photo afin de créer des copies optimisées en luminosité et contraste. Les copies optimisées sont stockées dans des fichiers distincts.

- 1** Sélectionnez la photo souhaitée en mode de visualisation plein écran ( 73) ou en mode de visualisation par planche d'imagettes (, puis appuyez sur la commande **MENU**.

Le menu Visualisation s'affiche.

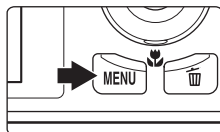

- 2** Choisissez  **D-Lighting** à l'aide du sélecteur rotatif et appuyez sur la commande **OK**.

La version d'origine est affichée à gauche et la version modifiée, à droite.



- 3** Choisissez **OK**, puis appuyez sur .

Une nouvelle copie éditée est créée.

Pour quitter sans enregistrer la copie, sélectionnez **Annuler**, puis appuyez sur .



Les copies créées à l'aide de la fonction D-Lighting sont identifiées à l'aide de l'icône  en mode de visualisation.





Pour en savoir plus

Reportez-vous à la section « Noms des fichiers images/sons et des dossiers » ( 150) pour obtenir de plus amples informations.

Maquillage : Adoucissement des tons chair

L'appareil photo détecte les visages dans les photos et crée une copie avec les tons chair des visages adoucis. Les copies créées avec la fonction Maquillage sont stockées dans des fichiers distincts.

- 1** Sélectionnez la photo souhaitée en mode de visualisation plein écran ( 73) ou en mode de visualisation par planche d'images ( 75), puis appuyez sur la commande **MENU**.

Le menu Visualisation s'affiche.

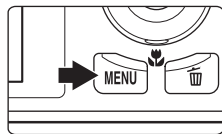

- 2** Choisissez  **Maquillage** à l'aide du sélecteur rotatif et appuyez sur la commande **OK**.

L'écran de sélection du niveau d'adoucissement s'affiche.

Si aucun visage n'est reconnu dans la photo, une alerte s'affiche et l'appareil photo revient au menu Visualisation.

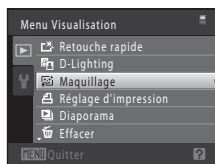

- 3** Appuyez sur la commande **▲** ou **▼** du sélecteur rotatif pour sélectionner le niveau d'adoucissement, puis appuyez sur la commande **OK**.

L'écran de confirmation apparaît, avec le visage auquel la fonction Maquillage a été appliquée agrandi au centre du moniteur.

Pour quitter sans enregistrer la copie, appuyez sur la commande **MENU**.

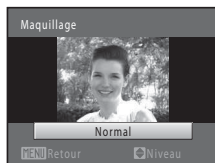

- 4** Vérifiez l'aperçu de la copie.

Les tons chair de 12 visages maximum, en commençant par le plus proche du centre de la vue, sont adoucis.

Si plusieurs visages ont été adoucis, appuyez sur la commande **◀** ou **▶** du sélecteur rotatif pour afficher un autre visage.

Appuyez à nouveau sur la commande **MENU** pour modifier le niveau d'adoucissement. Le moniteur affiche à nouveau l'écran présenté à l'étape 3.

Lorsque vous appuyez sur la commande **OK**, une nouvelle copie éditée est créée.

Les copies créées à l'aide de la fonction de maquillage sont identifiées à l'aide de l'icône  en mode de visualisation.



Remarque concernant l'option Maquillage



Selon la direction des visages ou la luminosité des sujets, il se peut que l'appareil photo ne détecte pas précisément les visages ou que la fonction de maquillage ne s'exécute pas de la manière escomptée.

Pour en savoir plus

Reportez-vous à la section « Noms des fichiers images/sons et des dossiers » ( 150) pour obtenir de plus amples informations.

Mini-photo : Redimensionnement des photos

Créer une copie de taille réduite de la photo en cours. Cette fonction peut être utile lors de la création de copies destinées à des pages Web ou des pièces jointes d'e-mails. Les copies de taille réduite sont stockées en tant que fichiers JPEG avec un taux de compression de 1:16. Les tailles  **640x480**,  **320x240** et  **160x120** sont disponibles.

- 1 Sélectionnez la photo souhaitée en mode de visualisation plein écran ( 73) ou en mode de visualisation par planche d'imagettes ( 75), puis appuyez sur la commande **MENU**.

Le menu Visualisation s'affiche.

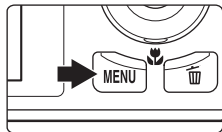

- 2 Choisissez  **Mini-photo** à l'aide du sélecteur rotatif et appuyez sur la commande **OK**.

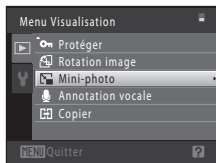

- 3 Sélectionnez la taille de copie souhaitée, puis appuyez sur la commande **OK**.

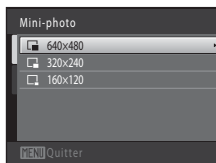

- 4 Choisissez **Oui**, puis appuyez sur **OK**.

Une nouvelle copie, de petite taille, est créée.

Pour quitter sans enregistrer la copie, sélectionnez **Non**, puis appuyez sur **OK**.

La copie s'affiche avec un cadre gris.



Pour en savoir plus

Reportez-vous à la section « Noms des fichiers images/sons et des dossiers » ( 150) pour obtenir de plus amples informations.

🔗 Recadrage : Création d'une copie recadrée

Servez-vous de cette fonction pour créer une copie contenant uniquement la partie visible sur le moniteur lorsque **MENU** 📄 s'affiche et que la fonction loupe (📖 78) est activée. Les copies recadrées sont stockées dans des fichiers distincts.

1 Tournez la commande de zoom sur la position **T** (📄) en mode de visualisation plein écran (📖 73) pour effectuer un zoom sur l'image.

Pour recadrer une photo affichée en orientation « verticale » (Portrait), agrandissez la photo jusqu'à ce que les bandes noires affichées de part et d'autre du moniteur disparaissent. La photo recadrée sera présentée en mode Paysage.

Pour recadrer une photo affichée en orientation « verticale » (Portrait), utilisez l'option **Rotation image** (📖 93) pour faire pivoter la photo et l'afficher en mode Paysage. Agrandissez ensuite la photo en vue de la recadrer, recadrez-la et faites-la à nouveau pivoter pour revenir à l'orientation « verticale » (Portrait).

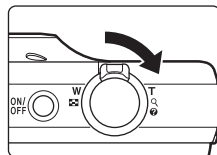

2 Peaufinez la composition de la copie.

Tournez la commande de zoom sur la position **T** (📄) ou **W** (📄) pour régler le facteur de zoom.

Appuyez sur la commande ▲, ▼, ◀ ou ▶ du sélecteur rotatif pour faire défiler l'image jusqu'à ce que seule la partie à copier soit visible sur le moniteur.



3 Appuyez sur la commande **MENU**.

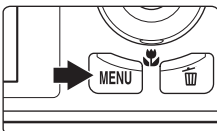

4 Choisissez **Oui** à l'aide du sélecteur rotatif et appuyez sur **OK**.

Une copie recadrée est créée.

Pour quitter sans enregistrer la copie, sélectionnez **Non**, puis appuyez sur **OK**.

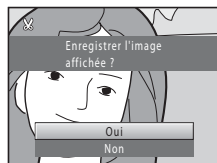

✂ Taille d'image

La taille d'image (en pixels) de la copie recadrée diminue à mesure que vous réduisez la portion de la photo que vous souhaitez conserver.

Lorsque la taille d'image de la copie recadrée est de 320 × 240 ou 160 × 120, un cadre gris s'affiche autour de la photo et l'icône mini-photo 📄 ou 📄 s'affiche sur la gauche du moniteur en mode de visualisation.

🔍 Pour en savoir plus

Reportez-vous à la section « Noms des fichiers images/sons et des dossiers » (📖 150) pour obtenir de plus amples informations.

Enregistrement de clips vidéo

Vous pouvez enregistrer des clips vidéo haute définition avec son à l'aide du microphone intégré.

- La durée d'enregistrement maximale d'un clip vidéo unique est de 29 minutes, même si la carte mémoire dispose de suffisamment d'espace libre pour un enregistrement plus long (📖 107).

1 Mettez l'appareil photo sous tension et vérifiez qu'il est en mode de prise de vue.

Vous pouvez enregistrer des clips vidéo dans n'importe quel mode de prise de vue (📖 40).

L'icône de l'option de clip vidéo sélectionnée s'affiche. Le réglage par défaut est  **HD 720p (1280x720)** (📖 107).

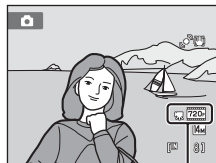

Option du clip vidéo

2 Appuyez sur la commande ● (enregistrement de clip vidéo) pour lancer l'enregistrement du clip vidéo.

L'appareil effectue la mise au point au centre de la vue. Les zones de mise au point ne s'affichent pas pendant l'enregistrement.

Lorsque  **HD 720p (1280x720)** est sélectionné pour **Options clips vidéo**, le moniteur affiche une image au format de l'image 16:9 pendant l'enregistrement du clip vidéo (la zone indiquée à droite est enregistrée).

La durée de clip vidéo restante approximative s'affiche lors de l'enregistrement.

L'enregistrement s'arrête automatiquement lorsque la durée d'enregistrement maximale d'un clip vidéo est atteinte.

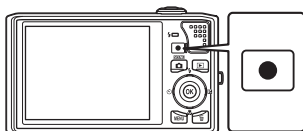

3 Appuyez à nouveau sur la commande ● (enregistrement de clip vidéo) pour arrêter l'enregistrement.

✓ Enregistrement de clips vidéo

- Les cartes mémoire conformes à la classe 6 ou supérieure du classement des vitesses SD sont recommandées pour l'enregistrement de clips vidéo (📖 149). L'enregistrement d'un clip vidéo peut s'interrompre de manière inattendue en cas d'utilisation de cartes mémoire de niveau inférieur.
- Le zoom optique ne peut pas être réglé une fois que l'enregistrement du clip vidéo a commencé.
- Tournez la commande de zoom pendant l'enregistrement pour activer le zoom numérique. Il est possible d'agrandir les sujets jusqu'à 2x le facteur de zoom optique appliqué avant le début de l'enregistrement du clip vidéo.
- L'utilisation du zoom numérique peut entraîner une certaine dégradation de la qualité d'image. Une fois l'enregistrement terminé, le zoom numérique est désactivé.
- Les sons engendrés par la commande du zoom, le déplacement de l'objectif autofocus et la réduction de vibration risquent d'être enregistrés.
- Le phénomène de marbrure (📖 148) visible sur le moniteur lors de l'enregistrement d'un clip vidéo est enregistré avec celui-ci. Il est recommandé d'éviter de filmer des objets lumineux, tels que le soleil, les reflets du soleil et des ampoules électriques, lors de l'enregistrement d'un clip vidéo.

✓ Remarques sur l'enregistrement de clips vidéo à l'aide de l'autofocus

- Lorsque **AF ponctuel** (réglage par défaut) est sélectionné pour l'option **Mode autofocus** dans le menu Clip vidéo, la mise au point est mémorisée en appuyant sur la commande **●** (enregistrement de clip vidéo) pour démarrer l'enregistrement (📖 108).
- Il se peut que l'autofocus ne fonctionne pas correctement (📖 27). Dans ce cas, essayez de procéder de la manière suivante :
 1. Réglez **Mode autofocus** du menu Clip vidéo sur **AF ponctuel** (réglage par défaut) avant de démarrer l'enregistrement du clip vidéo.
 2. Cadrez un autre sujet (situé à la même distance de l'appareil que le sujet initial) au centre du cadre, appuyez sur la commande **●** (enregistrement de clip vidéo) pour démarrer l'enregistrement, puis modifiez la composition.

✓ Remarque concernant l'enregistrement de clips vidéo

Une fois l'enregistrement du clip vidéo terminé, il n'est pas complètement enregistré dans la mémoire interne ou sur la carte mémoire aussi longtemps que le moniteur n'est pas revenu en mode de prise de vue. **N'ouvrez jamais le volet du logement pour accumulateur/carte mémoire** avant l'enregistrement complet des clips vidéo. Le retrait de la carte mémoire pendant l'enregistrement de clips vidéo risquerait de provoquer la perte de données ou bien d'endommager l'appareil ou la carte.

📝 Fonctions disponibles en mode d'enregistrement de clip vidéo

- Les optimisations appliquées à l'aide du curseur créatif, le réglage de la balance des blancs défini pour le mode **📷** (automatique) et le réglage de la correction de l'exposition en vigueur sont également appliqués à l'enregistrement d'un clip vidéo. Si le mode Macro est activé, il est possible d'enregistrer des clips vidéo de sujets proches de l'appareil photo. Vérifiez les réglages avant de lancer l'enregistrement.
- Vous pouvez utiliser le retardateur (📖 33). Lorsque vous appuyez sur la commande **●** (enregistrement de clip vidéo) une fois le retardateur activé, l'appareil photo effectue la mise au point sur le centre de la vue et lance l'enregistrement du clip vidéo au terme des 2 ou 10 secondes spécifiées.
- Le flash ne se déclenche pas.
- Appuyez sur la commande **MENU** pour sélectionner l'onglet **📷** (Clip vidéo) et modifier les réglages du menu Clip vidéo avant de lancer l'enregistrement d'un clip vidéo (📖 106).

Menu Clip vidéo

Les options suivantes peuvent être modifiées depuis le menu Clip vidéo.

 Options clips vidéo 📖 107

Sélectionnez une option pour l'enregistrement des clips vidéo.

 Mode autofocus 📖 108

Sélectionnez la manière dont l'appareil photo doit effectuer la mise au point lors de l'enregistrement.

Affichage du menu Clip vidéo

1 Appuyez sur la commande MENU en mode de prise de vue.

Le menu s'affiche.

Si vous avez appuyé sur la commande MENU en mode Scène, vous pouvez appuyer sur la commande ◀ du sélecteur rotatif (📖 9) pour afficher les différents onglets.

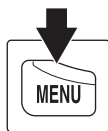
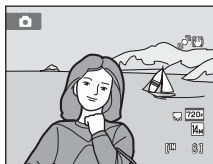

2 Appuyez sur la commande ◀ du sélecteur rotatif.

La sélection de l'onglet est activée.



3 Appuyez sur la commande ▲ ou ▼ pour sélectionner l'onglet .

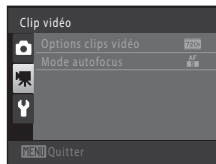

4 Appuyez sur la commande ▶ ou OK.

Les options du menu Clip vidéo peuvent être sélectionnées.

Utilisez le sélecteur rotatif pour choisir les réglages et les appliquer (📖 9).

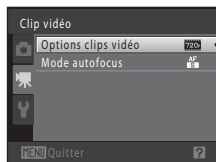

Pour quitter le menu Clip vidéo, appuyez sur la commande MENU ou sur ◀ pour sélectionner un autre onglet.



Options clips vidéo



Passez en mode de prise de vue → MENU → (Menu Clip vidéo) (📖 106) → Options clips vidéo

Sélectionnez l'option de clip vidéo souhaitée pour l'enregistrement. Des tailles d'image plus élevées et des débits binaires plus rapides se traduisent par une meilleure qualité de l'image des clips vidéo et par un accroissement de la taille de leurs fichiers.

| Option | Description |
|---|--|
|  HD 720p (1280×720) (réglage par défaut) | Cette option permet d'enregistrer des clips vidéo haute définition au format 16:9. Elle est adaptée à la visualisation sur un téléviseur à écran large. <ul style="list-style-type: none"> • Taille d'image : 1280 × 720 pixels • Débit binaire du clip vidéo : 8,1 Mbit/s |
|  VGA (640×480) | Il est possible d'enregistrer des clips vidéo possédant un format de l'image 4:3. <ul style="list-style-type: none"> • Taille d'image : 640 × 480 pixels • Débit binaire du clip vidéo : 2,8 Mbit/s |
|  QVGA (320×240) | Il est possible d'enregistrer des clips vidéo possédant un format de l'image 4:3. <ul style="list-style-type: none"> • Taille d'image : 320 × 240 pixels • Débit binaire du clip vidéo : 820 Kbit/s |

- Le flux binaire du clip vidéo correspond au volume de données du clip enregistrées par seconde. Lorsqu'un système VBR (variable bitrate) est adopté, la cadence d'enregistrement du clip vidéo varie automatiquement en fonction du sujet de sorte que davantage de données sont enregistrées par seconde pour les clips vidéo contenant des sujets en mouvement fréquent, ce qui augmente la taille du fichier de clip vidéo.
- La cadence est d'environ 30 vues par seconde pour chaque option.

Options de clips vidéo et durée maximale du clip vidéo

| Option | Mémoire interne (environ 32 Mo) | Carte mémoire (4 Go)* |
|---|------------------------------------|-----------------------|
|  HD 720p (1280×720) | 29 s | 60 min |
|  VGA (640×480) | 1 min 27 s | 3 h |
|  QVGA (320×240) | 5 min 7 s | 10 h |



Toutes ces valeurs sont approximatives. La durée d'enregistrement maximale peut varier selon la marque de la carte mémoire et le débit binaire auquel le clip vidéo a été enregistré.

* La durée d'enregistrement maximal d'un clip vidéo est de 29 minutes. La durée maximale d'un clip vidéo affichée pendant l'enregistrement est de 29 minutes, même si la carte mémoire dispose de suffisamment d'espace libre pour un clip plus long.



Pour en savoir plus

Reportez-vous à la section « Noms des fichiers images/sons et des dossiers » (📖 150) pour obtenir de plus amples informations.

Mode autofocus

Passez en mode de prise de vue → MENU →  (Menu Clip vidéo) (📖 106) →  Mode autofocus

Sélectionnez la manière dont l'appareil photo doit effectuer la mise au point en mode Clip vidéo.

| Option | Description |
|---|---|
|  AF ponctuel (réglage par défaut) | La mise au point est mémorisée lorsque vous appuyez sur la commande  (enregistrement de clip vidéo). |
|  AF permanent | L'appareil photo effectue la mise au point en continu. Pour éviter que le bruit de la mise au point n'interfère avec l'enregistrement, il est recommandé d'utiliser l'option AF ponctuel . |

Visualisation d'un clip vidéo

En mode de visualisation plein écran (📖 73), les clips vidéo sont signalés par l'icône **Options clips vidéo** (📖 107). Pour visionner un clip vidéo, affichez-le en mode de visualisation plein écran et appuyez sur la commande **OK**.

Tournez la commande de zoom sur la position **T** ou **W** pour régler le volume de lecture.

Tournez le sélecteur rotatif pour effectuer une avance/retour rapide.

Les commandes de visualisation s'affichent dans la partie supérieure du moniteur. Appuyez sur la commande ◀ ou ▶ du sélecteur rotatif pour sélectionner une commande, puis appuyez sur **OK** pour effectuer l'opération sélectionnée. Les opérations décrites ci-après sont disponibles.

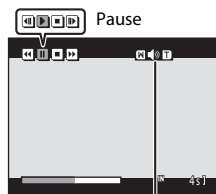

Pendant la visualisation Indicateur de volume

| Pour | Utilisez | Description |
|-------------------------------|----------|---|
| Effectuer un retour rapide | ⏮ | Maintenez la commande OK enfoncée pour rembobiner le clip vidéo. |
| Effectuer une avance rapide | ⏭ | Maintenez la commande OK enfoncée pour faire avancer rapidement le clip vidéo. |
| Suspendre la visualisation | ⏸ | Appuyez sur la commande OK pour suspendre la visualisation. Les opérations suivantes peuvent être réalisées pendant la visualisation à l'aide des commandes affichées dans la partie supérieure du moniteur. |
| | | ⏮ Appuyez sur la commande OK pour rembobiner le clip vidéo. Maintenez la commande OK enfoncée pour rembobiner le clip vidéo en continu.* |
| | | ⏭ Appuyez sur la commande OK pour faire avancer le clip vidéo. Maintenez la commande OK enfoncée pour faire avancer le clip vidéo en continu.* |
| | ▶ | Appuyez sur la commande OK pour reprendre la visualisation. |
| Mettre fin à la visualisation | ⏹ | Appuyez sur la commande OK pour mettre fin à la visualisation du film et revenir au mode de visualisation plein écran. |

* Vous pouvez également tourner le sélecteur rotatif pour faire avancer ou rembobiner le clip vidéo.

Remarques sur la visualisation des clips vidéo

Le COOLPIX S8000 est incapable de lire des clips vidéo enregistrés sur un appareil photo numérique d'un autre modèle ou d'une autre marque.

Suppression de clips vidéo

Sélectionnez un clip vidéo et appuyez sur la commande **🗑** en mode de visualisation plein écran (📖 73) ou en mode de visualisation par planche d'images (📖 75). Une boîte de dialogue de confirmation s'affiche. Sélectionnez **Oui** et appuyez sur **OK** pour supprimer le clip vidéo ou sélectionnez **Non** et appuyez sur **OK** pour quitter sans supprimer le clip vidéo.

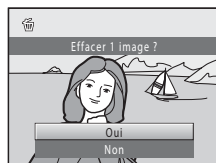

Connexion à un téléviseur

Connectez l'appareil photo à un téléviseur afin de visualiser les photos et les clips vidéo sur un téléviseur. Si votre téléviseur est équipé d'une prise HDMI, vous pouvez utiliser un câble HDMI disponible dans le commerce pour connecter l'appareil photo au téléviseur afin d'obtenir un affichage haute résolution.

Connexion à un téléviseur, un ordinateur ou une imprimante

- 1 Mettez l'appareil photo hors tension.

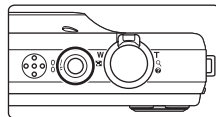

- 2 Connectez l'appareil photo au téléviseur.

En cas d'utilisation du câble audio/vidéo fourni

Connectez la fiche jaune à la prise vidéo et la fiche blanche à la prise audio du téléviseur.

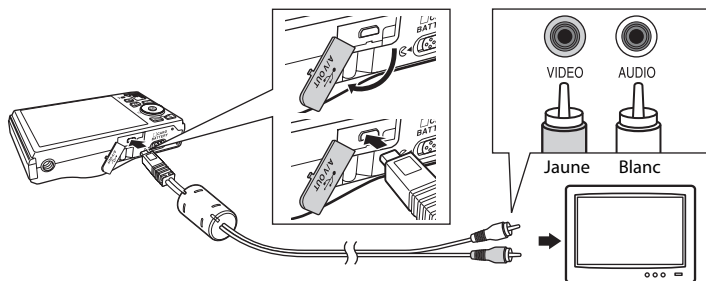

Lors de l'utilisation d'un câble HDMI disponible dans le commerce

Raccordez la fiche à la prise HDMI du téléviseur.

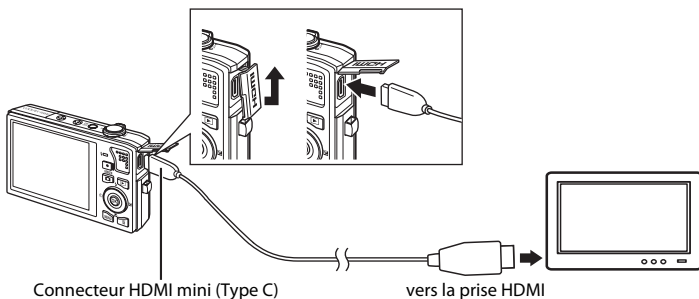

3 Réglez le téléviseur sur le canal vidéo.

Pour plus de détails, reportez-vous à la documentation fournie avec votre téléviseur.

4 Maintenez la commande enfoncée pour mettre l'appareil photo sous tension.

L'appareil passe en mode de visualisation et les photos prises s'affichent sur le téléviseur.

Pendant la connexion avec le téléviseur, le moniteur de l'appareil photo reste éteint.

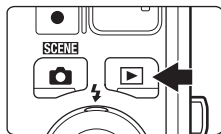

Remarques concernant la connexion du câble HDMI

- Le câble HDMI n'est pas fourni. Utilisez un câble HDMI disponible dans le commerce pour raccorder l'appareil photo à un téléviseur haute définition. La borne de sortie de cet appareil est un connecteur HDMI mini (Type C). Lors de l'achat d'un câble HDMI, vérifiez que sa fiche de raccordement à un périphérique est un connecteur HDMI mini.
- Il est recommandé de régler **Taille d'image** (📖 42) sur une valeur de  **2048x1536** ou supérieure et **Options clips vidéo** (📖 107) sur **HD 720p (1280x720)** pour les photos et clips vidéo que vous souhaitez visualiser sur un téléviseur via une connexion HDMI.

Connexion du câble

- Lors du branchement du câble, vérifiez que le connecteur de l'appareil est correctement orienté. Ne forcez pas lorsque vous branchez le câble sur l'appareil photo. Lors du débranchement du câble, veillez à le retirer tout droit.
- Ne connectez pas simultanément le câble HDMI et le câble audio/vidéo à l'appareil.
- Ne connectez pas simultanément le câble HDMI et le câble USB à l'appareil.

Mode vidéo

Assurez-vous que les paramètres du mode vidéo de l'appareil photo sont conformes aux normes de votre téléviseur. Vous pouvez spécifier le mode vidéo à l'aide de l'option **Réglages TV** (📖 139) du menu Configuration (📖 124).

Connexion à un ordinateur

Utilisez le câble USB fourni pour connecter l'appareil photo à un ordinateur et copier (transférer) les photos sur l'ordinateur avec le logiciel Nikon Transfer fourni.

Avant de connecter l'appareil photo

Installation des logiciels

Avant de connecter l'appareil photo à l'ordinateur, les logiciels (dont Nikon Transfer, ViewNX pour l'affichage des photos transférées et Panorama Maker pour la création de photos panoramiques) doivent être installés à partir du CD Software Suite fourni. Pour plus d'informations sur l'installation du logiciel, reportez-vous au *Guide de démarrage rapide*.

Systèmes d'exploitation compatibles

Windows

- Windows 7 (Éditions Familiale Basique/Édition Familiale Premium/Professionnel/Entreprise/Intégrale)
- Windows Vista Service Pack 2 (Éditions Familiale Basique/Familiale Premium/Professionnel/Entreprise/Intégrale)
- Versions 32 bits de Windows XP Service Pack 3 (Édition Familiale/Professionnel)

Macintosh

Mac OS X (version 10.4.11, 10.5.8, 10.6)

Pour plus d'informations sur la configuration requise pour visionner des clips vidéo haute définition, reportez-vous aux informations de l'aide de ViewNX (Configuration système requise>Lecture de vidéos H.264 Haute Définition (HD)) (📖 116).

Visitez le site Web Nikon pour obtenir les toutes dernières informations sur la compatibilité des systèmes d'exploitation.

✔ Remarque concernant la connexion à l'ordinateur

Débranchez tout autre périphérique USB de l'ordinateur, notamment un chargeur USB disponible dans le commerce. La connexion simultanée de l'appareil et d'autres périphériques USB à l'ordinateur peut entraîner un dysfonctionnement ou une alimentation excessive de l'appareil photo susceptible d'endommager ce dernier ou la carte mémoire. Pour plus d'informations, reportez-vous à la documentation fournie avec les autres périphériques USB.

✔ Remarques sur la source d'alimentation

- Lors de la connexion de l'appareil photo à un ordinateur en vue de transférer des photos, utilisez un accumulateur complètement chargé pour éviter que l'appareil photo s'éteigne de manière inopinée.
- Lorsque l'appareil est connecté à un ordinateur via le câble USB fourni alors que le réglage **Automatique** (par défaut) est sélectionné pour l'option **Charge par ordinateur** du menu Configuration, l'accumulateur inséré dans l'appareil se charge automatiquement sur l'alimentation de l'ordinateur (📖 117, 140). Il est possible de transférer des photos lorsque l'accumulateur se recharge.
- Si vous utilisez l'adaptateur secteur EH-62F (📖 149) (disponible séparément), vous pouvez alimenter le COOLPIX S8000 directement sur le secteur. N'utilisez aucun autre type ou modèle d'adaptateur secteur car il y a un risque de surchauffe ou de dysfonctionnement de l'appareil.

Transfert de photos de l'appareil vers un ordinateur

- 1 Démarrez l'ordinateur sur lequel Nikon Transfer a été installé.
- 2 Assurez-vous que l'appareil photo est éteint.
- 3 Connectez l'appareil photo à l'ordinateur à l'aide du câble USB fourni.

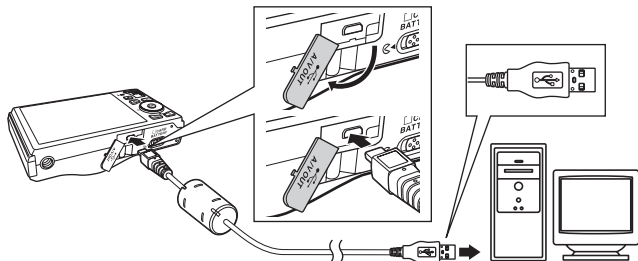

L'appareil photo se met automatiquement sous tension et le témoin de mise sous tension s'allume. Le moniteur de l'appareil photo reste éteint.

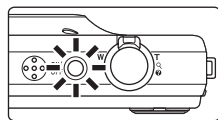

✓ Connexion du câble USB

- Assurez-vous que les connecteurs sont correctement orientés. Veillez à insérer les connecteurs tout droit, et évitez de forcer lorsque vous connectez ou déconnectez le câble USB.
- La connexion risque de ne pas être détectée si l'appareil est connecté à l'ordinateur via un concentrateur USB.

4 Démarrez le logiciel Nikon Transfer installé sur l'ordinateur.

• Windows 7

Lorsque l'écran **Périphériques et imprimantes ► S8000** s'affiche, cliquez sur **Modifier le programme** sous **Importer vos photos et vos vidéos**. Sélectionnez **Copier les images sur mon ordinateur** dans la boîte de dialogue **Modifier le programme** et cliquez sur **OK**. Double-cliquez sur **Copier les images sur mon ordinateur** dans l'écran **Périphériques et imprimantes ► S8000**.

• Windows Vista

Lorsque la boîte de dialogue d'**exécution automatique** s'affiche, cliquez sur **Copier les images sur mon ordinateur avec Nikon Transfer**.

• Windows XP

Lorsque la boîte de dialogue de sélection de l'action s'affiche, cliquez sur **Nikon Transfer Copier les images sur mon ordinateur**, puis sur **OK**.

• Mac OS X

Nikon Transfer démarre automatiquement lorsque l'appareil photo est connecté à l'ordinateur si vous avez sélectionné **Oui** dans la boîte de dialogue de lancement automatique lors de l'installation initiale de Nikon Transfer.

- Si la charge de l'accumulateur inséré dans l'appareil est faible, il se peut que l'ordinateur ne reconnaisse pas ce dernier. Si c'est le cas, les photos ne seront pas transférées. Si le chargement de l'accumulateur démarre automatiquement sur l'alimentation de l'ordinateur, attendez que la charge ait atteint un niveau suffisant pour lancer le transfert.
- Si un grand nombre d'images est enregistré sur la carte mémoire, le démarrage de Nikon Transfer peut demander un certain temps.

5 Confirmez que le périphérique source est affiché dans les options de transfert du panneau **Source**, puis cliquez sur **Démarrer le transfert**.

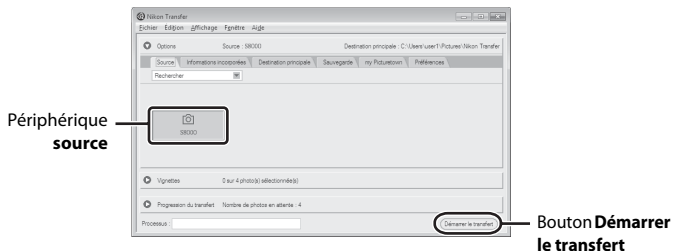

Dans le réglage par défaut de Nikon Transfer, toutes les photos sont transférées vers l'ordinateur.

Dans le réglage par défaut de Nikon Transfer, ViewNX démarre automatiquement une fois le transfert terminé et vous pouvez alors visualiser les photos transférées.

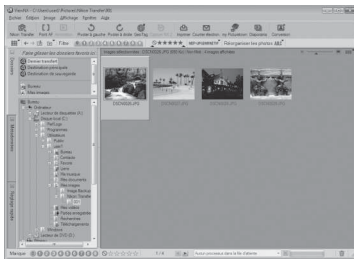

Pour plus d'informations sur Nikon Transfer ou ViewNX, reportez-vous aux rubriques d'aide de Nikon Transfer ou ViewNX (📖 116).

Déconnexion de l'appareil photo

Ne mettez pas l'appareil photo hors tension et ne le débranchez pas de l'ordinateur pendant le transfert.

Une fois le transfert terminé, éteignez l'appareil photo et débranchez le câble USB.

L'appareil photo se met automatiquement hors tension en l'absence de communication avec l'ordinateur pendant 30 minutes alors que l'appareil est connecté à l'aide du câble USB.

✔ Charge de l'accumulateur

Le témoin de charge clignote lentement en vert pendant que l'accumulateur inséré dans l'appareil photo se recharge (📖 117).

📎 Utilisation d'un lecteur de cartes

Vous pouvez également transférer les photos stockées sur la carte mémoire (insérée dans un lecteur de cartes ou un périphérique similaire) vers l'ordinateur à l'aide de Nikon Transfer.

- Si la capacité de votre carte mémoire est supérieure ou égale à 2 Go, ou est compatible SDHC, le lecteur de carte ou périphérique similaire doit prendre en charge ces spécifications.
- Insérez une carte mémoire dans le lecteur de cartes ou un appareil similaire, et répétez les étapes 4 et 5 (📖 114) pour transférer les photos.
- Pour transférer vers l'ordinateur les photos stockées dans la mémoire interne de l'appareil photo, vous devez commencer par les copier sur une carte mémoire en utilisant l'appareil photo (📖 96).

Démarrage manuel de Nikon Transfer ou ViewNX

Windows

Sélectionnez le menu **Démarrer>Tous les programmes>Nikon Transfer>Nikon Transfer** (ou **Tous les programmes>ViewNX>ViewNX**).

Vous pouvez également double-cliquer sur l'icône du raccourci Nikon Transfer ou ViewNX sur le Bureau pour démarrer Nikon Transfer ou ViewNX.

Macintosh

Ouvrez **Applications** et double-cliquez sur **Nikon Software>Nikon Transfer>Nikon Transfer** (ou **Nikon Software>ViewNX>ViewNX**).

Vous pouvez également double-cliquer sur l'icône Nikon Transfer ou ViewNX sur le dock pour démarrer Nikon Transfer ou ViewNX.

Affichage des informations d'aide de Nikon Transfer et ViewNX

Pour plus d'informations sur Nikon Transfer ou ViewNX, démarrez Nikon Transfer ou ViewNX et sélectionnez **Aide de Nikon Transfer** ou **Aide de ViewNX** dans le menu **Aide**.

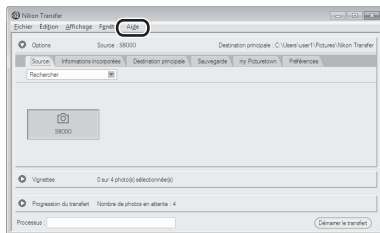

Création de panoramique à l'aide de Panorama Maker

- Utilisez une série de photos prises en mode Scène **Panoramique assisté** (📖 65) pour créer un panoramique unique avec Panorama Maker.
- Panorama Maker peut être installé sur un ordinateur à partir du CD Software Suite fourni.
- Une fois l'installation terminée, suivez la procédure décrite ci-dessous pour démarrer Panorama Maker.

Windows

Choisissez le menu **Démarrer>Tous les programmes>ArcSoft Panorama Maker 5 > Panorama Maker 5**.

Macintosh

Ouvrez **Applications** et cliquez sur l'icône **Panorama Maker 5**.

- Pour plus d'informations sur l'utilisation de Panorama Maker, reportez-vous aux instructions à l'écran et aux rubriques d'aide de Panorama Maker.

Noms des fichiers images et des dossiers

Reportez-vous à la section « Noms des fichiers images/sons et des dossiers » (📖 150) pour plus d'informations.

Charge pendant la connexion à un ordinateur

Lorsque vous connectez l'appareil à un ordinateur via le câble USB fourni alors que le réglage **Automatique** (par défaut) est sélectionné pour l'option **Charge par ordinateur** (📖 140) du menu Configuration, l'accumulateur inséré dans l'appareil se charge automatiquement sur l'alimentation de l'ordinateur.

Pour plus d'informations sur la connexion de l'appareil photo à un ordinateur, reportez-vous aux sections « Avant de connecter l'appareil photo » (📖 112) et « Transfert de photos de l'appareil vers un ordinateur » (📖 113).

Témoin de charge

Le tableau suivant décrit les différents états du témoin de charge lorsque l'appareil photo est raccordé à un ordinateur.

| Témoin de charge | Description |
|---------------------------|--|
| Clignote lentement (vert) | Accumulateur en cours de charge. |
| Éteint | L'accumulateur ne se charge pas. Si le témoin de charge clignote lentement (en vert), puis s'éteint alors que le témoin de mise sous tension est allumé, cela signifie que la charge est terminée. |
| Scintillant (vert) | <ul style="list-style-type: none"> Chargez l'accumulateur à l'intérieur en veillant à ce que la température ambiante soit comprise entre 5 °C et 35 °C. Vous n'avez pas correctement connecté de câble USB ou l'accumulateur est défectueux. Reconnectez correctement le câble USB ou remplacez l'accumulateur. L'ordinateur est en mode veille et ne fournit aucune alimentation. Redémarrez l'ordinateur. Il est impossible de recharger l'accumulateur, car les caractéristiques techniques ou les paramètres de l'ordinateur ne prennent pas en charge l'alimentation de l'appareil photo. |

☑ Remarques concernant la charge pendant la connexion à un ordinateur

- Il est impossible de charger l'accumulateur ou de transférer des données si vous connectez l'appareil photo à un ordinateur avant de régler la date et l'heure de l'appareil photo (📖 18). Si l'accumulateur de l'horloge de l'appareil photo (📖 129) est épuisé, vous devez réinitialiser la date et l'heure pour pouvoir recharger l'accumulateur de l'appareil ou transférer des photos en le connectant à un ordinateur. Dans ce cas, utilisez l'adaptateur de charge EH-68P (📖 14) pour recharger l'accumulateur, puis définissez la date et l'heure de l'appareil.
- Si l'appareil photo est hors tension, la charge s'arrête également.
- Si un ordinateur passe en mode veille pendant la charge, celle-ci s'interrompt et vous pouvez mettre l'appareil photo hors tension.
- Lorsque vous déconnectez l'appareil de l'ordinateur, mettez l'appareil photo hors tension, puis débranchez le câble USB.
- La charge de l'accumulateur via la connexion à un ordinateur peut durer plus longtemps que la charge à l'aide de l'adaptateur de charge EH-68P. Le temps de charge augmente si vous transférez des photos pendant que l'accumulateur se recharge.
- Lorsque vous connectez l'appareil photo à un ordinateur, il se peut qu'une application installée sur l'ordinateur, telle que Nikon Transfer, démarre. Si vous avez connecté l'appareil à l'ordinateur dans le seul but de charger l'accumulateur, quittez l'application.
- L'appareil photo se met automatiquement hors tension en l'absence de communication avec l'ordinateur dans les 30 minutes qui suivent la fin de la charge de l'accumulateur.
- Selon les caractéristiques techniques de l'ordinateur, ses paramètres, son alimentation et son affectation, il peut être impossible de recharger l'accumulateur inséré dans l'appareil photo par le biais d'une connexion à un ordinateur.

Connexion à une imprimante

Les utilisateurs d'imprimantes compatibles PictBridge (📖 164) peuvent connecter l'appareil photo directement à l'imprimante et imprimer des photos sans utiliser d'ordinateur.

Pour imprimer des photos, procédez comme suit.

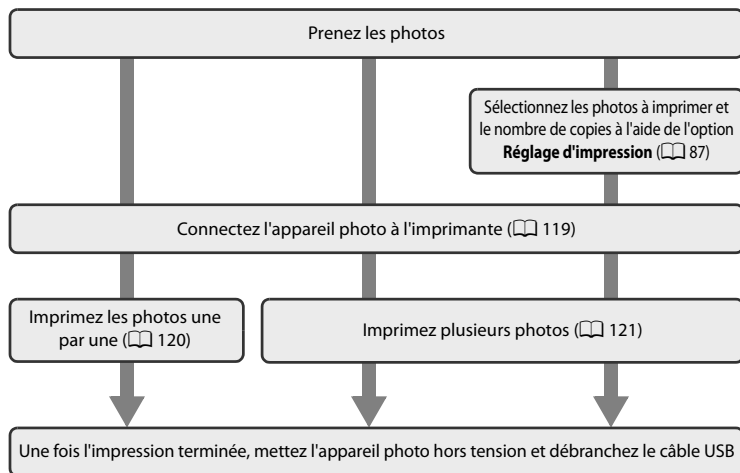

Connexion à un téléviseur, un ordinateur ou une imprimante

✓ Remarques sur la source d'alimentation

- Lors de la connexion de l'appareil photo à une imprimante, utilisez un accumulateur complètement chargé pour éviter que l'appareil photo ne s'éteigne de manière inattendue.
- Si vous utilisez l'adaptateur secteur EH-62F (disponible séparément), vous pouvez alimenter le COOLPIX S8000 à partir d'une prise secteur. N'utilisez aucun autre modèle ou marque d'adaptateur secteur, car cela risquerait d'entraîner une surchauffe ou un dysfonctionnement de l'appareil photo.

📖 Impression de photos

Outre l'impression de photos transférées vers un ordinateur depuis votre imprimante personnelle ou l'impression directe de votre appareil photo sur une imprimante, les options suivantes sont également disponibles pour imprimer des photos stockées sur la carte mémoire :

- Insertion de la carte mémoire dans le logement pour carte mémoire d'une imprimante compatible DPOF
- Remise d'une carte mémoire à un service d'impression numérique

Pour imprimer de ces manières, spécifiez les photos et le nombre de tirages sur la carte mémoire à l'aide de l'option **Réglage d'impression** du menu de visualisation (📖 87).

Connexion de l'appareil photo à une imprimante

- 1** Mettez l'appareil photo hors tension.

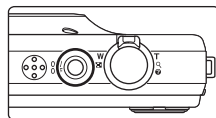

- 2** Mettez l'imprimante sous tension.

Vérifiez les paramètres de l'imprimante.

- 3** Connectez l'appareil photo à l'imprimante à l'aide du câble USB fourni.

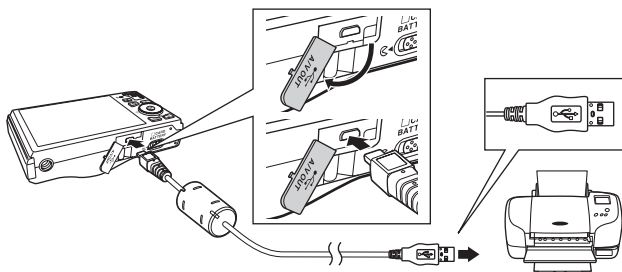

- 4** L'appareil photo se met automatiquement sous tension.

Si la connexion est correcte, l'écran de démarrage **PictBridge** (①) s'affiche sur le moniteur de l'appareil photo, suivi de l'écran **Sélection impression** (②).

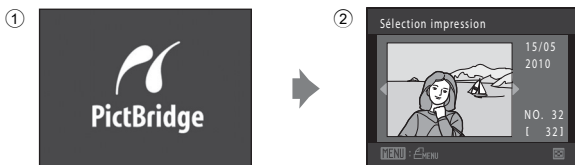
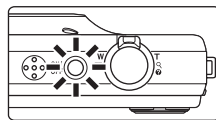

✓ Connexion du câble USB

Veillez à orienter correctement les connecteurs. Ne tentez pas d'insérer les connecteurs de biais, et ne forcez pas lors de la connexion ou de la déconnexion du câble USB.

✓ Si l'écran de démarrage PictBridge ne s'affiche pas

Éteignez l'appareil photo et débranchez le câble USB. Sélectionnez l'option **Charge par ordinateur** (☑ 140) du menu Configuration de l'appareil photo sur **Désactivée** et reconnectez le câble.

Impression de photos une par une

Après avoir correctement connecté l'appareil photo à l'imprimante (📖 119), imprimez une photo en suivant la procédure décrite ci-dessous.

Connexion à un téléviseur, un ordinateur ou une imprimante

- 1 Sélectionnez la photo souhaitée à l'aide du sélecteur rotatif, puis appuyez sur la commande **OK**.

Tournez la commande de zoom sur la position **W** (📐) pour afficher une planche de 12 imagettes et sur la position **T** (📺) pour revenir en mode de visualisation plein écran.

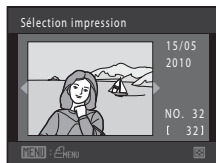

- 2 Choisissez **Copies**, puis appuyez sur **OK**.

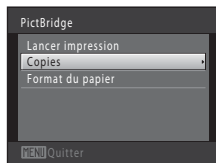

- 3 Choisissez le nombre de copies souhaité (jusqu'à neuf), puis appuyez sur la commande **OK**.

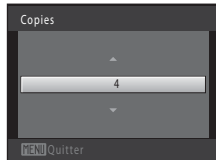

- 4 Choisissez **Format du papier**, puis appuyez sur la commande **OK**.



- 5 Sélectionnez le format de papier souhaité, puis appuyez sur la commande **OK**.

Pour spécifier le format du papier à l'aide des paramètres de l'imprimante, sélectionnez **Par défaut** pour l'option Format du papier.

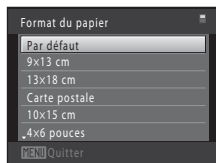

- 6** Choisissez **Lancer impression**, puis appuyez sur **OK**.

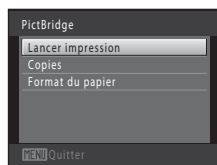

- 7** L'impression démarre.

Quand l'impression est terminée, le moniteur affiche à nouveau l'écran de sélection d'impression présenté à l'étape 1.

Pour annuler l'impression avant que toutes les copies soient imprimées, appuyez sur la commande **OK**.

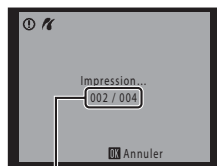

Nombre de copies actuel/
nombre total de copies

Impression de plusieurs photos

Après avoir correctement connecté l'appareil photo à l'imprimante (📖 119), imprimez plusieurs photos en suivant la procédure décrite ci-dessous.

- 1** Lorsque l'écran **Sélection impression** s'affiche, appuyez sur la commande **MENU**.

L'écran **Menu Impression** s'affiche.

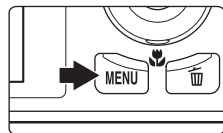

- 2** Choisissez **Format du papier** à l'aide du sélecteur rotatif et appuyez sur la commande **OK**.

Pour quitter le menu Impression, appuyez sur la commande **MENU**.

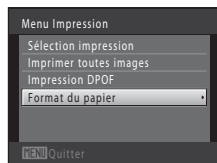

3 Sélectionnez le format de papier souhaité, puis appuyez sur la commande **OK**.

Pour spécifier le format du papier à l'aide des paramètres de l'imprimante, sélectionnez **Par défaut** pour l'option Format du papier.

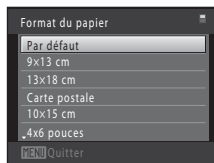

4 Choisissez **Sélection impression, Imprimer toutes images ou Impression DPOF**, puis appuyez sur **OK**.

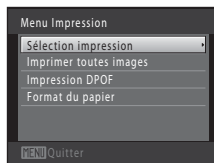

Sélection impression

Sélectionnez les photos (99 maximum) et le nombre de copies voulu (jusqu'à neuf) pour chaque photo.

- Tournez le sélecteur rotatif ou appuyez sur la commande **◀** ou **▶** pour sélectionner les photos, puis sur **▲** ou **▼** pour définir le nombre de copies à imprimer.
- Les photos sélectionnées pour impression sont indiquées par une coche (✓) suivie du nombre de copies à imprimer. Si aucune copie n'est définie pour les photos, la sélection est annulée.
- Tournez la commande de zoom sur la position **T** (🔍) pour revenir en mode de visualisation plein écran ou sur la position **W** (🖨️) pour afficher une planche de 12 imagettes.
- Une fois la sélection terminée, appuyez sur la commande **OK**.
- Lorsque l'écran ci-contre s'affiche, sélectionnez **Lancer impression**, puis appuyez sur la commande **OK** pour lancer l'impression. Choisissez **Annuler** et appuyez sur la commande **OK** pour revenir au menu Impression.

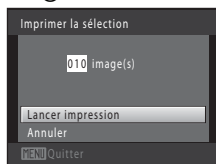

Imprimer toutes images

Une copie de chacune des photos stockées dans la mémoire interne ou sur la carte mémoire s'imprime.

- Lorsque l'écran ci-contre s'affiche, sélectionnez **Lancer impression**, puis appuyez sur la commande **OK** pour lancer l'impression. Choisissez **Annuler** et appuyez sur la commande **OK** pour revenir au menu Impression.

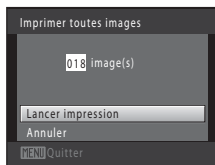

Impression DPOF

Imprimez les photos pour lesquelles une commande d'impression a été créée à l'aide de l'option **Réglage d'impression** (p. 87).

- Lorsque l'écran ci-contre s'affiche, sélectionnez **Lancer impression**, puis appuyez sur la commande **OK** pour lancer l'impression. Choisissez **Annuler** et appuyez sur la commande **OK** pour revenir au menu Impression.
- Pour visualiser la commande d'impression en cours, sélectionnez **Voir images**, puis appuyez sur la commande **OK**. Pour imprimer les photos, appuyez à nouveau sur la commande **OK**.

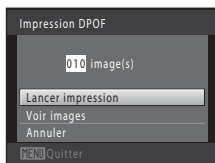

5 L'impression démarre.

Le moniteur affiche à nouveau le menu Impression présenté à l'étape 2 une fois l'impression terminée.

Pour annuler l'impression avant que toutes les copies soient imprimées, appuyez sur la commande **OK**.

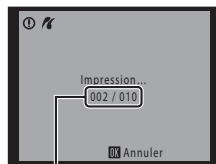

Nombre de copies actuel/
nombre total de copies

Format du papier

Cet appareil photo prend en charge les formats de papier suivants : **Par défaut** (format de papier par défaut pour l'imprimante connectée à l'appareil), **9x13 cm, 13x18 cm, 10x15 cm, 4x6 pouces, 20x25 cm, Lettre, A3 et A4**. Seuls les formats pris en charge par l'imprimante s'affichent. Pour spécifier le format du papier à l'aide des paramètres de l'imprimante, sélectionnez **Par défaut** dans l'option Format du papier.

Menu Configuration

Le menu Configuration contient les options suivantes.

| | |
|---|--|
|  | Menus 📖 126 |
| | Choisir le mode d'affichage des menus. |
|  | Écran d'accueil 📖 127 |
| | Choisir d'afficher ou non l'écran d'accueil lors de la mise sous tension de l'appareil photo. |
|  | Date 📖 128 |
| | Régler l'horloge et choisir le fuseau horaire de votre domicile et de votre destination. |
|  | Réglages du moniteur 📖 131 |
| | Régler l'affichage des informations relatives à la photo et la luminosité de l'écran. |
|  | Impression de la date 📖 132 |
| | Imprimer la date et l'heure de prise de vue sur des photos. |
|  | Réduction vibration 📖 133 |
| | Choisir d'activer ou non la fonction de réduction de vibration. |
|  | Détection mouvement 📖 134 |
| | Activer ou désactiver la fonction de détection de mouvement afin de limiter les effets de flou engendrés par le bougé d'appareil et le mouvement du sujet dans les images fixes. |
|  | Assistance AF 📖 135 |
| | Activer ou désactiver l'illuminateur d'assistance AF. |
|  | Zoom numérique 📖 135 |
| | Activer ou désactiver le zoom numérique. |
|  | Réglages du son 📖 136 |
| | Régler les paramètres de son. |
|  | Extinction auto 📖 137 |
| | Régler la durée avant que l'appareil photo ne passe en mode veille. |
|  | Formater la mémoire/Formatage de la carte 📖 138 |
| | Formater la mémoire interne ou la carte mémoire. |
|  | Langue/Language 📖 139 |
| | Sélectionner la langue d'affichage du moniteur de l'appareil photo. |
|  | Réglages TV 📖 139 |
| | Régler les paramètres de connexion à un téléviseur. |
|  | Charge par ordinateur 📖 140 |
| | Choisir de charger ou non l'accumulateur de l'appareil photo lors de sa connexion à un ordinateur à l'aide du câble USB. |
|  | Déteçt. yeux fermés 📖 141 |
| | Spécifier si l'appareil photo détecte ou non les visages ayant les yeux fermés lors de la prise de vue en mode Priorité visage. |

- 📖 143

Réinitialisation
Restaurer les valeurs par défaut des réglages de l'appareil photo.
- Ver**
📖 145

Version firmware
Afficher la version du firmware de l'appareil photo.

Affichage du menu Configuration

1 Appuyez sur la commande MENU.

Le menu s'affiche.

Si vous appuyez sur la commande **MENU** en mode Scène, appuyez sur la commande ◀ du sélecteur rotatif (📖 9) pour afficher les onglets.

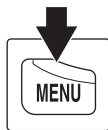

2 Appuyez sur la commande ◀ du sélecteur rotatif.

La sélection de l'onglet est activée.



3 Appuyez sur la commande ▲ ou ▼ pour sélectionner l'onglet ⚙.

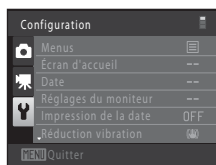

4 Appuyez sur la commande ▶ ou OK.

Les options du menu Configuration peuvent être sélectionnées.

Utilisez le sélecteur rotatif pour choisir les réglages et les appliquer (📖 9).

Pour quitter le menu Configuration, appuyez sur la commande **MENU** ou sur ◀ pour sélectionner un autre onglet.

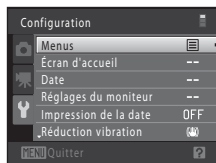

Menus

Commande MENU →  (menu Configuration) (📖 125) →  Menus

Choisissez les menus initiaux à afficher.

Texte (réglage par défaut)

Les menus s'affichent sous la forme d'une liste.

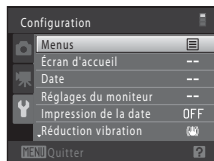



Icônes

Toutes les options de menu peuvent être affichées sur un seul écran.

Noms de menu



Écran d'accueil

Commande MENU →  (menu Configuration) (📖 125) →  Écran d'accueil

Choisir d'afficher ou non l'écran d'accueil lors de la mise sous tension de l'appareil photo.

Aucun (réglage par défaut)

L'appareil photo passe en mode de prise de vue ou de visualisation sans afficher l'écran d'accueil.

COOLPIX

L'appareil affiche un écran d'accueil et passe en mode de prise de vue ou de visualisation.

Choisir une image

Permet d'afficher une photo sélectionnée pour l'écran d'accueil. Lorsque l'écran de sélection des photos s'affiche, sélectionnez une photo (📖 92) et appuyez sur la commande .

- Comme l'image sélectionnée est enregistrée dans l'appareil photo, elle apparaît lors de la mise sous tension de l'appareil même si la photo d'origine a été supprimée.
- Les photos prises en réglant **Taille d'image** (📖 42) sur  **4224x2376** et les copies créées à une taille de 320 x 240 ou moins à l'aide de la fonction Mini-photo (📖 102) ou Recadrage (📖 103) ne peuvent pas être sélectionnées.

Date

Commande **MENU** →  (menu Configuration) (📖 125) →  Date

Réglez l'horloge de l'appareil photo.



Date

Réglez la date et l'heure de l'appareil photo.

Servez-vous du sélecteur rotatif pour régler la date et l'heure dans l'écran de date.

- Mettre en surbrillance un élément différent (jour, mois, année, heure, minute et ordre dans lequel le jour, le mois et l'année sont affichés) : appuyez sur ◀ ou ▶.
- Modifier l'élément mis en surbrillance : appuyez sur ▲ ou ▼, ou tournez le sélecteur rotatif.
- Appliquer le réglage : choisissez l'ordre d'affichage du jour, du mois et de l'année, puis appuyez sur  (📖 19).

Fuseau horaire

 **Fuseau horaire dom.** peut être spécifié et l'heure d'été peut être activée ou désactivée à partir des options **Fuseau horaire**. Lorsque la destination () est sélectionnée, l'heure locale (📖 130) est calculée automatiquement et la date et l'heure de prise de vue dans la région sélectionnée sont enregistrées avec les photos. Utile pour voyager.

Sélection du fuseau horaire de destination

- 1 Choisissez **Fuseau horaire** à l'aide du sélecteur rotatif et appuyez sur .

L'écran **Fuseau horaire** s'affiche.

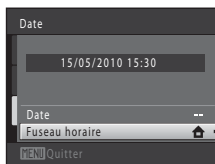

- 2 Choisissez  **Destination** ou appuyez sur la commande .

La date et l'heure affichées sur le moniteur ne sont pas les mêmes en fonction de la région sélectionnée.

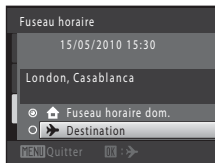

3 Appuyez sur ►.

L'écran de destination s'affiche.

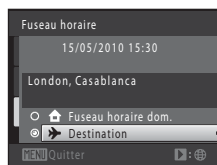

4 Appuyez à gauche ou à droite du sélecteur rotatif (◀ ou ▶) pour sélectionner le fuseau horaire de destination.

Si l'heure d'été est en vigueur, appuyez sur ▲ pour activer l'heure d'été. ☀ s'affiche en haut du moniteur et l'horloge de l'appareil avance d'une heure. Pour désactiver la fonction d'heure d'été, appuyez sur ▼.

Appuyez sur la commande OK pour appliquer le fuseau horaire de destination.

Une fois le fuseau horaire de destination défini, l'icône ➡ apparaît sur le moniteur lorsque l'appareil photo est en mode de prise de vue.

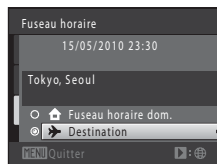
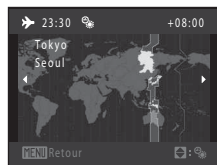

✓ Remarque concernant l'accumulateur de l'horloge

L'horloge de l'appareil est alimentée par l'accumulateur de l'horloge. Celui-ci se recharge lorsque l'accumulateur principal est inséré ou qu'un adaptateur secteur est connecté. Après une charge de dix heures environ, il peut servir d'alimentation de secours pendant plusieurs jours.

📌 🏠 Fuseau horaire dom.

- Pour basculer sur le fuseau horaire du domicile, sélectionnez 🏠 **Fuseau horaire dom.** à l'étape 2 et appuyez sur la commande OK.
- Pour modifier le fuseau horaire du domicile, sélectionnez 🏠 **Fuseau horaire dom.** à l'étape 2 et conformez-vous aux étapes 3 et 4.

📌 🕒 Heure d'été

Lors du passage à l'heure d'été ou à l'heure d'hiver, n'oubliez pas d'activer ou de désactiver l'heure d'été à partir de l'écran de sélection du fuseau horaire présenté à l'étape 4.

📌 📅 Impression de la date sur les photos

Une fois la date et l'heure définies, activez l'impression de la date au moyen de l'option **Impression de la date** (📖 132) du menu Configuration. Lorsque l'option **Impression de la date** est activée, les photos sont enregistrées avec la date de prise de vue imprimée sur celles-ci.

Menu Configuration



Fuseaux horaires

L'appareil photo prend en charge les fuseaux horaires répertoriés ci-dessous.

Pour les fuseaux horaires non répertoriés ci-dessous, réglez l'heure de l'appareil sur l'heure locale à l'aide de l'option **Date**.

| GMT +/- | Emplacement | GMT +/- | Emplacement |
|---------|---|---------|---|
| -11 | Midway, Samoa | +1 | Madrid, Paris, Berlin |
| -10 | Hawaii, Tahiti | +2 | Athens, Helsinki, Ankara |
| -9 | Alaska, Anchorage | +3 | Moscow, Nairobi, Riyadh, Kuwait, Manama |
| -8 | PST (PDT) : Los Angeles, Seattle, Vancouver | +4 | Abu Dhabi, Dubai |
| -7 | MST (MDT) : Denver, Phoenix | +5 | Islamabad, Karachi |
| -6 | CST (CDT) : Chicago, Houston, Mexico City | +5.5 | New Delhi |
| -5 | EST (EDT) : New York, Toronto, Lima | +6 | Colombo, Dhaka |
| -4.5 | Caracas | +7 | Bangkok, Jakarta |
| -4 | Manaus | +8 | Beijing, Hong Kong, Singapore |
| -3 | Buenos Aires, Sao Paulo | +9 | Tokyo, Seoul |
| -2 | Fernando de Noronha | +10 | Sydney, Guam |
| -1 | Azores | +11 | New Caledonia |
| ±0 | London, Casablanca | +12 | Auckland, Fiji |

☐ Réglages du moniteur

Commande MENU → Ƴ (Menu Configuration) (📖 125) → ☐ Réglages du moniteur

Définissez les options ci-dessous.

Infos photos





Indiquez les informations que vous souhaitez afficher sur le moniteur en mode de prise de vue et de visualisation.

Luminosité

Choisissez parmi cinq réglages de luminosité du moniteur. Le réglage par défaut est **3**.

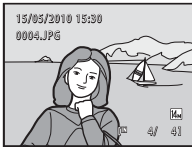
Infos photos

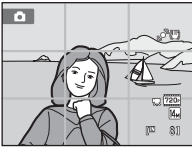
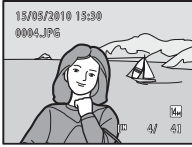
Choisissez d'afficher ou non sur le moniteur les informations relatives aux photos. Reportez-vous à « Moniteur » (📖 6) pour plus d'informations sur les indicateurs affichés sur le moniteur.

| | Mode de prise de vue | Mode de visualisation |
|---------------------------------|--|---|
| Afficher les infos |  |  |
| Infos auto (réglage par défaut) | <p>Les réglages en cours ou le guide opérationnel s'affichent comme dans Afficher les infos ci-dessus.</p> <p>Si vous n'exécutez aucune opération pendant plusieurs secondes, l'affichage est remplacé par celui de Masquer les infos. Les informations s'affichent à nouveau lors de la prochaine exécution d'une opération.</p> | |
| Masquer les infos |  |  |
| Quadrillage |  |  |
| | <p>En mode  (auto), un quadrillage s'affiche pour aider au cadrage des photos en plus des informations de l'affichage Infos auto décrites ci-dessus. Dans les autres modes de prise de vue, seules les informations de l'affichage Infos auto apparaissent.</p> | |
| | <p>Les réglages en cours ou le guide opérationnel s'affichent comme dans Infos auto ci-dessus.</p> | |

DATE Impression de la date (Impression de la date et de l'heure)

Commande **MENU** → **Y** (menu Configuration) (📖 125) → **DATE** Impression de la date

La date et l'heure de prise de vue peuvent apparaître directement sur les photos pendant la prise de vue, permettant l'impression de ces informations même sur des imprimantes ne prenant pas en charge l'impression de la date (📖 89).



Désactivée (réglage par défaut)

La date et l'heure ne sont pas imprimées sur les photos.

DATE Date

La date est imprimée sur les photos.

DATE Date et heure

La date et l'heure sont imprimées sur les photos.

Pour les réglages autres que **Désactivée**, l'icône du réglage actuel s'affiche sur le moniteur (📖 6).



✓ Remarques concernant l'option Impression de la date

- Les dates imprimées font partie intégrante des données image et ne peuvent pas être effacées. Il est impossible d'imprimer la date et l'heure sur des photos après la prise de vue.
- La date ne peut pas s'imprimer dans les cas suivants :
 - Photos prises en mode Scène **Panoramique assisté**
 - Clips vidéo
- Les dates imprimées en réglant **Taille d'image** (📖 42) sur **640x480** peuvent être difficiles à lire. Choisissez le paramètre **Taille d'image** **1024x768** ou plus lorsque vous utilisez l'option Impression de la date.
- La date est enregistrée au format sélectionné dans l'élément **Date** du menu Configuration (📖 18, 128).

📎 Impression de la date et Réglage d'impression

Lorsque vous imprimez sur des imprimantes compatibles DPOF qui prennent en charge l'impression de la date de prise de vue et des informations relatives à la photo, il est possible d'imprimer la date et ces informations dépourvues de ces informations en utilisant les options du menu **Réglage d'impression** (📖 87).

Réduction vibration

Commande MENU →  (menu Configuration) (📖 125) →  Réduction vibration

Choisissez l'option Réduction vibration pour la prise de vue. L'option Réduction vibration réduit efficacement les effets de flou provoqués par un léger mouvement de la main, survenant généralement lors de la prise de vue au zoom ou à des vitesses d'obturation lentes. Les effets du bougé de l'appareil sont réduits lors de l'enregistrement de clips vidéo, ainsi que lors de la prise de vue d'images fixes.

Réglez **Réduction vibration** sur **Désactivée** si vous utilisez un pied pour stabiliser l'appareil photo lors de la prise de vue.

Activée (réglage par défaut)

La réduction de vibration est activée.

L'appareil photo détecte et prend en compte les mouvements panoramiques lors de la réduction du bougé d'appareil. Par exemple, lorsque l'appareil photo est en mode panoramique horizontal, seul le bougé vertical est réduit. À l'inverse, lorsque l'appareil photo est en mode panoramique vertical, seul le bougé horizontal est réduit.

Désactivée

La réduction de vibration est désactivée.

Vous pouvez vérifier le réglage actuel de réduction de vibration sur le moniteur lors de la prise de vue (📖 6, 23). Si vous sélectionnez **Désactivée**, aucune icône ne s'affiche.

Remarques concernant l'option Réduction vibration

- L'activation de la réduction de vibration peut durer quelques secondes après la mise sous tension ou lorsque l'appareil photo passe du mode de visualisation au mode de prise de vue. Attendez que l'image du moniteur se stabilise avant de prendre la photo.
- En raison des caractéristiques de la fonction de réduction de vibration, les images affichées sur le moniteur de l'appareil photo immédiatement après la prise de vue peuvent être floues.
- Il est possible que la réduction de vibration ne puisse pas totalement éliminer les effets de bougé d'appareil dans certaines situations.

Détection mouvement



Commande **MENU** → **Y** (menu Configuration) (📖 125) →  **Détection mouvement**

Activez la fonction de détection de mouvement afin de limiter les effets de flou engendrés par le bougé d'appareil et le mouvement du sujet lors de la prise de vue d'images fixes.

Automatique (réglage par défaut)

Dès que l'appareil photo détecte un mouvement du sujet ou une vibration de l'appareil, la sensibilité et la vitesse d'obturation augmentent automatiquement afin de réduire l'effet de flou.

La fonction de détection de mouvement n'est pas disponible dans les cas suivants.

- Lorsque le flash se déclenche
- En mode  (auto), lorsque le réglage de **Sensibilité** (📖 48) est mémorisé
- En mode  (auto), lorsque **Rafale** est réglé sur **Planche 16 vues** ou **Rafale sport** (📖 47)
- Dans les modes Scène suivants : **Portrait de nuit** (📖 59), **Feux d'artifice** (📖 63) et **Contre-jour** (📖 63)
- Lorsque le mode Suivi du sujet est sélectionné

Désactivée

La détection de mouvement est désactivée.

Vous pouvez vérifier le réglage actuel de détection de mouvement sur le moniteur lors de la prise de vue (📖 6, 23). L'icône Détection mouvement vire au vert lorsque l'appareil photo détecte un bougé d'appareil et que la vitesse d'obturation augmente. Si vous sélectionnez **Désactivée**, aucune icône ne s'affiche.

Remarques concernant l'option Détection mouvement

- Il est possible que la détection de mouvement ne puisse pas totalement éliminer les effets de bougé d'appareil et de mouvement du sujet dans certaines situations.
- La détection de mouvement risque de ne pas fonctionner si le sujet bouge de manière excessive ou s'il est trop sombre.
- Les photos prises à l'aide de la détection de mouvement peuvent présenter un léger « grain ».

Assistance AF

Commande **MENU** → **Y** (menu Configuration) (📖 125) →  Assistance AF

Permet d'activer ou de désactiver l'illuminateur d'assistance AF qui vous aide à effectuer la mise au point lorsque le sujet est faiblement éclairé.

Automatique (réglage par défaut)

L'illuminateur d'assistance AF facilite la mise au point lorsque le sujet est faiblement éclairé. L'illuminateur a une portée d'environ 3,0 m en position grand-angle maximale et d'environ 2,0 m en position téléobjectif maximale.

Notez que pour certains modes Scène ou certaines zones de mise au point, il se peut que l'illuminateur d'assistance AF ne s'allume pas.

Désactivée

L'illuminateur d'assistance AF ne s'active pas. Il est possible que l'appareil ne parvienne pas à effectuer la mise au point si la luminosité est faible.

Zoom numérique

Commande **MENU** → **Y** (menu Configuration) (📖 125) →  Zoom numérique

Activer ou désactiver le zoom numérique.

Activé (réglage par défaut)

Lorsque l'appareil photo est en position de zoom optique maximale, activez le zoom numérique en tournant la commande de zoom sur la position **T** (📖 25).

Désactivé

Le zoom numérique ne sera pas activé (sauf lors de l'enregistrement de clips vidéo).

Remarques concernant l'option Zoom numérique

- Lorsque le zoom numérique est activé, l'appareil photo effectue la mise au point au centre du cadre.
- Vous ne pouvez pas utiliser le zoom numérique dans les situations suivantes.
 - Si **Sélecteur automatique**, **Portrait** ou **Portrait de nuit** est sélectionné en mode Scène
 - Lorsque le mode Portrait optimisé est sélectionné
 - Lorsque le mode Suivi du sujet est sélectionné
 - Lorsque **Rafale** est réglé sur **Planche 16 vues**
- Si le zoom numérique est utilisé, **Mesure** est réglé sur **Pondérée centrale**.

🔊 Réglages du son

Commande MENU → 🧑 (Menu Configuration) (📖 125) → 🔊 Réglages du son

Réglez les paramètres de son suivants.

Son des commandes



Sélectionnez **Activé** (réglage par défaut) ou **Désactivé**. Lorsque vous sélectionnez **Activé** (réglage par défaut), un signal sonore est émis une fois lorsque les opérations se sont déroulées correctement, deux fois lorsque l'appareil photo effectue la mise au point sur le sujet et trois fois lorsqu'une erreur est détectée. Le son de démarrage est également reproduit lorsque l'appareil photo est mis sous tension.

Son du déclencheur

Sélectionnez **Activé** (réglage par défaut) ou **Désactivé**. Vous ne pouvez pas entendre le son du déclencheur dans la situation suivante, même si **Activé** est sélectionné.

- Lorsque **Rafale** est réglé sur **Rafale**, **BSS**, **Planche 16 vues** ou **Rafale sport**
- Si **Musée** est sélectionné en mode Scène
- Si **Activée** est sélectionné pour **Sélect. yeux ouverts** en mode Portrait optimisé

Extinction auto

Commande MENU →  (Menu Configuration)  125 →  Extinction auto

Lorsque l'appareil photo est sous tension et qu'un certain délai s'écoule sans que la moindre opération soit réalisée, le moniteur se met hors tension et l'appareil photo passe en mode veille ( 17) afin d'économiser de l'énergie. Une fois que l'appareil est en mode veille, le témoin de mise sous tension clignote. Si aucune opération n'est effectuée dans les trois minutes, l'appareil photo se met hors tension.

Il est possible de changer le délai de mise en veille de l'appareil photo en cas d'inactivité pendant **30 s**, **1 min** (réglage par défaut), **5 min** ou **30 min**.

Annulation du mode veille

Pour sortir du mode veille et réactiver le moniteur, appuyez sur une des commandes suivantes.



- commutateur marche-arrêt
- déclencheur
- commande 
- commande 
- commande  (enregistrement de clip vidéo)

Remarques concernant l'option Extinction auto

La durée qui peut s'écouler avant la mise en veille de l'appareil photo est fixée dans les situations suivantes :

- Lorsqu'un menu est affiché : si l'option Extinction auto est réglée sur **30 s** ou **1 min**, elle est prolongée jusqu'à trois minutes.
- Pendant la visualisation d'un diaporama : jusqu'à 30 minutes
- Lorsque l'adaptateur secteur EH-62F est connecté : 30 minutes

Formater la mémoire/ **Formatage de la carte**

Commande **MENU** →  (menu Configuration) (📖 125) →  **Formater la mémoire/**
 **Formatage de la carte**

Cette option vous permet de formater la mémoire interne ou une carte mémoire.

Formatage de la mémoire interne

Pour formater la mémoire interne, retirez la carte mémoire de l'appareil photo.

L'option **Formater la mémoire** s'affiche dans le menu Configuration.

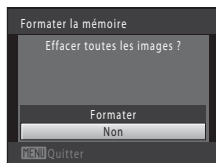

Formatage d'une carte mémoire

Lorsqu'une carte mémoire est insérée dans l'appareil photo, l'option **Formatage de la carte** apparaît dans le menu Configuration.



Formatage de la mémoire interne et des cartes mémoire

- **Le formatage de la mémoire interne et des cartes mémoire supprime définitivement toutes les données.** Assurez-vous de transférer les photos que vous souhaitez conserver sur un ordinateur avant le formatage.
- Ne mettez pas l'appareil photo hors tension ou n'ouvrez pas le volet du logement pour accumulateur/ carte mémoire pendant le formatage.
- Veillez à utiliser cet appareil photo pour formater des cartes mémoire précédemment utilisées dans d'autres appareils, avant de les insérer pour la première fois dans le COOLPIX S8000.

Langue/Language



Commande MENU →  (menu Configuration) (📖 125) →  Langue/Language

Choisissez l'une des 24 langues d'affichage des menus et messages.

| | |
|------------|----------------------|
| Čeština | Tchèque |
| Dansk | Danois |
| Deutsch | Allemand |
| English | (réglage par défaut) |
| Español | Espagnol |
| Ελληνικά | Grec |
| Français | Français |
| Indonesia | Indonésien |
| Italiano | Italien |
| Magyar | Hongrois |
| Nederlands | Néerlandais |
| Norsk | Norvégien |

| | |
|-----------|----------------------|
| Polski | Polonais |
| Português | Portugais |
| Русский | Russe |
| Suomi | Finois |
| Svenska | Suédois |
| Türkçe | Turc |
| 简体中文 | Chinois simplifié |
| 繁體中文 | Chinois traditionnel |
| 日本語 | Japonais |
| 한글 | Coréen |
| ภาษาไทย | Thaï |
| عربي | Arabe |

Réglages TV

Commande MENU →  (menu Configuration) (📖 125) →  Réglages TV

Réglez les paramètres de connexion à un téléviseur.



Mode vidéo

Sélectionnez **NTSC** ou **PAL**.

HDMI

Choisissez une résolution d'image pour la sortie HDMI : **Automatique** (réglage par défaut), **480p**, **720p** ou **1080i**. Si vous sélectionnez **Automatique**, l'option la mieux adaptée au téléviseur haute définition auquel l'appareil photo est raccordé est automatiquement sélectionnée (**480p**, **720p** ou **1080i**).

Charge par ordinateur

Commande MENU →  (Menu Configuration) (📖 125) →  Charge par ordinateur

Choisir de charger ou non l'accumulateur inséré dans l'appareil photo lors de sa connexion à un ordinateur à l'aide du câble USB (📖 117).

Automatique (réglage par défaut)

Lorsque l'appareil photo est connecté à un ordinateur en cours d'exécution, l'accumulateur inséré dans l'appareil se recharge automatiquement à partir de l'alimentation de l'ordinateur.

Désactivée

L'accumulateur inséré dans l'appareil photo ne se recharge pas lorsque ce dernier est connecté à un ordinateur.

Remarques concernant la connexion de l'appareil photo à une imprimante

- L'accumulateur ne peut pas se recharger lors d'une connexion à une imprimante, même si celle-ci est conforme à la norme PictBridge.
- Si **Automatique** est sélectionné pour **Charge par ordinateur**, il peut être impossible d'imprimer des photos via une connexion directe de l'appareil photo à certaines imprimantes. Si l'écran de démarrage **PictBridge** ne s'affiche pas sur le moniteur lorsque vous raccordez l'appareil photo à une imprimante et que vous le mettez sous tension, mettez-le hors tension et débranchez le câble USB. Réglez **Charge par ordinateur** sur **Désactivée** et connectez à nouveau l'appareil photo à l'imprimante.

Délect. yeux fermés

Commande MENU →  (menu Configuration) (📖 125) →  Délect. yeux fermés

Spécifiez si l'appareil photo détecte ou non les sujets ayant fermé les yeux lors de la prise de vue avec la fonction **Priorité visage** (📖 51) dans les modes suivants.

- Mode  (auto) (si **Priorité visage** (📖 49) est sélectionné comme option du mode de zones AF).
- Le mode Scène **Sélecteur automatique** (📖 56), **Portrait** (📖 58) ou **Portrait de nuit** (📖 59) est sélectionné.

Activée

Lorsque l'appareil photo détecte qu'un ou plusieurs sujets ont peut-être fermé les yeux sur une photo prise en mode **Priorité visage**, l'écran **Délect. yeux fermés** s'affiche sur le moniteur.

Le visage du sujet dont les yeux se sont peut-être fermés lors du relâchement du déclencheur est encadré d'une bordure jaune. Dans ce cas, vérifiez la photo et déterminez s'il convient de prendre ou non une autre vue.

Reportez-vous à la section « Utilisation de l'écran **Délect. yeux fermés** » (📖 142) pour obtenir de plus amples informations.

Désactivée (réglage par défaut)

Délect. yeux fermés n'est pas activé.

Remarque concernant l'option **Délect. yeux fermés**

L'option **Délect. yeux fermés** ne fonctionne pas en mode **Rafale**, **BSS**, **Planche 16 vues** ou **Rafale sport**.

Utilisation de l'écran Délect. yeux fermés

Lorsque l'écran Délect. yeux fermés ci-contre s'affiche sur le moniteur, les opérations décrites ci-dessous sont disponibles.

Si aucune opération n'est effectuée pendant quelques secondes, l'appareil revient automatiquement en mode de prise de vue.



| Pour | Utilisez | Description |
|---|---------------|--|
| Agrandir le visage détecté qui a fermé les yeux | T (Q) | Tournez la commande de zoom sur la position T (Q). |
| Revenir au mode de visualisation plein écran | W (🗨️) | Tournez la commande de zoom sur la position W (🗨️). |
| Sélectionner le visage à afficher | | Si l'appareil photo détecte que plusieurs personnes ont fermé les yeux, appuyez sur ◀ ou ▶ pour basculer vers un autre visage. |
| Supprimer la photo | | Appuyez sur la commande . |
| Passer au mode de prise de vue | | Appuyez sur la commande ou sur le déclencheur. |

📷 Réinitialisation

Commande **MENU** → **Y** (Menu Configuration) (📖 125) → **📷** Réinitialisation

L'option **Oui** permet de restaurer les paramètres de l'appareil photo à leurs valeurs par défaut.

Fonctions de prise de vue de base

| Option | Valeur par défaut |
|--|-------------------|
| Mode de flash (📖 30) | Automatique |
| Retardateur (📖 33) | Désactivé |
| Mode macro (📖 34) | Désactivé |
| Réglage à l'aide du curseur créatif (📖 35) | Désactivé |
| Correction d'exposition (📖 39) | 0,0 |

Menu Prise de vue

| Option | Valeur par défaut |
|---------------------------|---------------------|
| Taille d'image (📖 42) | 4M 4320x3240 |
| Balance des blancs (📖 44) | Automatique |
| Mesure (📖 46) | Matricielle |
| Rafale (📖 47) | Vue par vue |
| Sensibilité (📖 48) | Automatique |
| Mode de zones AF (📖 49) | Automatique |
| Mode autofocus (📖 52) | AF ponctuel |

Mode Scène

| Option | Valeur par défaut |
|--|-----------------------|
| Réglage du mode Scène dans le menu de sélection du mode de prise de vue (📖 55) | Sélecteur automatique |
| Réglage de la teinte en mode Aliments (📖 62) | Zone centrale |

Menu Portrait optimisé

| Option | Valeur par défaut |
|-----------------------------|-------------------|
| Maquillage (📖 69) | Normal |
| Détecteur de sourire (📖 69) | Activer |
| Sélect. yeux ouverts (📖 69) | Désactivée |

Menu Configuration

Menu Suivi du sujet

| Option | Valeur par défaut |
|------------------------------|-------------------|
| Mode autofocus (📖 72) | AF permanent |
| Suivi priorité visage (📖 72) | Activé |

Menu Clip vidéo

| Option | Valeur par défaut |
|-----------------------------|--------------------|
| Options clips vidéo (📖 107) | HD 720p (1280x720) |
| Mode autofocus (📖 108) | AF ponctuel |

Menu Configuration

| Option | Valeur par défaut |
|-------------------------------|-------------------|
| Menus (📖 126) | Texte |
| Écran d'accueil (📖 127) | Aucun |
| Infos photos (📖 131) | Infos auto |
| Luminosité (📖 131) | 3 |
| Impression de la date (📖 132) | Désactivée |
| Réduction vibration (📖 133) | Activée |
| Détection mouvement (📖 134) | Automatique |
| Assistance AF (📖 135) | Automatique |
| Zoom numérique (📖 135) | Activé |
| Son des commandes (📖 136) | Activé |
| Son du déclencheur (📖 136) | Activé |
| Extinction auto (📖 137) | 1 min |
| HDMI (📖 139) | Automatique |
| Charge par ordinateur (📖 140) | Automatique |
| Délect. yeux fermés (📖 141) | Désactivée |

Autres

| Option | Valeur par défaut |
|---|-------------------|
| Format du papier (📖 120, 121) | Par défaut |
| Intervalle entre les photos pour le mode Diaporama (📖 90) | 3 s |

- Si vous sélectionnez **Réinitialisation**, le numéro de fichier actuel (📖 150) est également effacé de la mémoire. La numérotation se poursuit à partir du plus petit numéro disponible. Pour réinitialiser la numérotation des fichiers sur « 0001 », supprimez toutes les photos (📖 91) avant de sélectionner **Réinitialisation**.
- Les paramètres du menu suivant ne sont pas affectés par la réinitialisation des menus à l'aide de l'option **Réinitialisation**.
Menu Prise de vue : Préréglage manuel (📖 45) mémorisé pour la fonction **Balance des blancs**
Menu Configuration : **Date** (📖 128), **Langue/Language** (📖 139) et **Mode vidéo** (📖 139)

Vet Version firmware

Commande MENU → 📖 (menu Configuration) (📖 125) → Vet Version firmware

Affichez la version actuelle du firmware de l'appareil photo.



Optimisation de la durée de vie et des performances de l'appareil photo

Pour continuer à tirer parti des fonctions de votre appareil photo Nikon, observez les précautions ci-après pour le stockage ou l'utilisation de ce matériel.

Gardez l'appareil au sec

L'appareil ne fonctionnera plus après immersion dans l'eau ou exposition à une très forte humidité.

Ne le laissez pas tomber

L'appareil risque de subir des dysfonctionnements s'il est soumis à de violents chocs ou à de fortes vibrations.

Manipulez l'objectif et toutes les autres pièces mobiles avec précaution

Manipulez en douceur l'objectif, le volet de protection de l'objectif, le moniteur, le logement pour carte mémoire et le logement pour accumulateur. Ces pièces peuvent être endommagées facilement. Forcer le volet de protection de l'objectif peut entraîner le dysfonctionnement de l'appareil photo ou endommager l'objectif. Si le moniteur venait à se casser, faites très attention de ne pas vous couper avec le verre et évitez tout contact des cristaux liquides avec la peau, les yeux ou la bouche.

Ne dirigez pas l'objectif vers des sources lumineuses importantes pendant de longues périodes

Évitez de diriger l'objectif vers le soleil ou d'autres sources lumineuses puissantes pendant une période prolongée lors de l'utilisation ou du stockage de l'appareil photo. Une lumière intense peut détériorer le capteur d'image DTC, produisant ainsi un effet de flou blanc sur les photos.

Maintenez-le à distance des champs magnétiques puissants

N'utilisez pas et ne stockez pas cet appareil à proximité d'équipements émettant de fortes radiations électromagnétiques ou de forts champs magnétiques. Une forte charge statique ou les champs magnétiques générés par des équipements tels que des émetteurs radio peuvent interférer avec le moniteur, corrompre les données stockées sur la carte mémoire ou endommager les circuits internes de votre appareil.

Évitez des changements brusques de température

Les changements brusques de température, comme il peut s'en produire lorsque vous entrez ou sortez d'un local chauffé par temps froid, sont susceptibles de créer de la condensation à l'intérieur de l'appareil. Pour éviter ce problème, rangez votre équipement dans un étui ou dans un sac plastique avant de l'exposer à de brusques changements de température.

Mettez l'appareil photo hors tension avant de retirer ou de déconnecter la source d'alimentation

Ne retirez pas l'accumulateur lorsque l'appareil est sous tension ou que des images sont en cours d'enregistrement ou d'effacement. Forcer l'extinction de votre appareil photo dans de telles conditions entraînerait la perte de données ou risquerait d'endommager la mémoire ou les circuits internes.

Accumulateur

- Avant d'utiliser l'appareil photo, vérifiez le niveau de charge de l'accumulateur et rechargez-le le cas échéant. Arrêtez la charge lorsque l'accumulateur est entièrement chargé, pour ne pas risquer de réduire ses performances. Dans la mesure du possible, gardez toujours à disposition un accumulateur de rechange entièrement chargé au moment des grandes occasions photographiques.
- Lorsque vous utilisez l'accumulateur, la température ambiante doit se situer entre 0 °C et 40 °C.
- Chargez l'accumulateur à l'intérieur en veillant à ce que la température ambiante soit comprise entre 5 °C et 35 °C.
- Lors de la charge du COOLPIX S8000 à l'aide de l'adaptateur de charge EH-68P ou d'un ordinateur, la capacité de charge peut diminuer si la température ambiante est comprise entre 45 °C et 60 °C.
- L'accumulateur ne se recharge pas si la température ambiante n'est pas comprise entre 0 °C et 60 °C.
- À noter que l'accumulateur peut chauffer pendant son utilisation ; attendez qu'il refroidisse pour le recharger. Le non-respect de cette consigne de sécurité peut endommager l'accumulateur, affecter ses performances ou empêcher une charge normale.
- Par temps froid, la capacité de l'accumulateur a tendance à diminuer. Assurez-vous que l'accumulateur est complètement rechargé avant de photographier en extérieur par grand froid. Gardez un accumulateur de rechange au chaud et intervertissez les deux dès que nécessaire. Une fois réchauffé, un accumulateur peut retrouver de sa capacité.
- Si les contacts de l'accumulateur sont sales, l'appareil photo peut ne pas fonctionner. Si les contacts de l'accumulateur se salissent, nettoyez-les à l'aide d'un chiffon propre et sec avant de les utiliser.
- Si vous ne comptez pas utiliser l'accumulateur pendant un certain temps, insérez-le dans l'appareil photo et déchargez-le complètement avant de le retirer pour le ranger. L'accumulateur doit être stocké dans un endroit frais où la température ambiante est comprise entre 15 et 25 °C . Ne stockez pas l'accumulateur dans des endroits à température très chaude ou extrêmement froide.
- Si vous n'utilisez pas l'accumulateur, retirez-le toujours de l'appareil photo ou du chargeur d'accumulateur optionnel. Lorsqu'il est inséré, l'appareil consomme une infime quantité de courant, même si vous ne l'utilisez pas. Cela peut entraîner un épuisement excessif de l'accumulateur et une impossibilité totale d'utilisation. Allumer et éteindre l'appareil photo alors que l'accumulateur est déchargé peut diminuer la durée de vie de ce dernier.
- Rechargez l'accumulateur au moins une fois tous les six mois et déchargez-le complètement avant de le ranger de nouveau.
- Après avoir retiré l'accumulateur de l'appareil photo ou du chargeur d'accumulateur optionnel, remettez en place le cache-contacts fourni et rangez-le dans un endroit frais.
- Une diminution marquée de la durée pendant laquelle un accumulateur complètement chargé conserve sa charge lorsqu'il est utilisé à température ambiante indique que l'accumulateur a besoin d'être remplacé. Achetez un nouvel accumulateur EN-EL12.
- Remplacez l'accumulateur lorsque vous n'arrivez plus à le recharger. Les accumulateurs usagés sont une ressource précieuse. Recyclez-les en suivant les réglementations locales.

Nettoyage

| | |
|----------|---|
| Objectif | Évitez de poser les doigts sur le verre. Pour retirer la poussière ou les peluches, utilisez une soufflette (en général, un petit accessoire qui possède un « ballon » en caoutchouc à l'une de ses extrémités, sur lequel on appuie pour produire de l'air). Pour retirer les empreintes et autres taches résistantes à la soufflette, nettoyez l'objectif avec un chiffon doux en effectuant un mouvement circulaire du centre vers la périphérie. Si cela ne suffit pas à les nettoyer, utilisez un chiffon humidifié avec un nettoyeur pour objectif que vous trouverez dans le commerce. |
| Moniteur | Pour retirer la poussière ou les peluches, utilisez une soufflette. Pour retirer les empreintes et autres taches, nettoyez le moniteur avec un chiffon doux et sec en veillant à ne pas exercer de pression. |
| Boîtier | Utilisez une soufflette pour retirer la poussière, les impuretés ou le sable, puis essuyez délicatement avec un chiffon doux et sec. Après avoir utilisé l'appareil photo à la plage ou dans un autre endroit sablonneux ou poussiéreux, retirez le sable, la poussière ou le sel avec un chiffon doux légèrement humidifié d'eau, puis essuyez avec soin. Notez que les corps étrangers introduits dans l'appareil photo peuvent provoquer des dommages qui ne sont pas couverts par la garantie. |

N'utilisez pas d'alcool, de diluant ou d'autres produits chimiques volatiles.

Stockage

Mettez l'appareil hors tension lorsqu'il n'est pas utilisé. Vérifiez que le témoin de mise sous tension est éteint avant de ranger l'appareil photo. Retirez l'accumulateur si vous envisagez de ne pas utiliser l'appareil pendant une période prolongée. Ne rangez pas votre appareil avec de la naphthaline ou du camphre dans un endroit qui est :

- À proximité d'appareils générant de forts champs électromagnétiques comme des téléviseurs ou des radios
- Exposé à des températures inférieures à -10°C ou supérieures à 50°C
- Endroit mal aéré ou soumis à une humidité supérieure à 60 %

Pour éviter la formation de moisissure, sortez l'appareil photo de l'endroit où il est stocké au moins une fois par mois. Allumez l'appareil photo et appuyez sur le déclencheur plusieurs fois avant de stocker de nouveau l'appareil photo.

Remarques concernant le moniteur

- Quelques pixels peuvent rester toujours allumés ou ne pas s'allumer sur le moniteur. Ce point commun à tous les moniteurs ACL TFT n'est en aucun cas le signe d'un dysfonctionnement. Les images enregistrées avec votre appareil photo n'en seront nullement affectées.
- Lorsque vous photographiez des sujets lumineux, des rayures blanches ou colorées peuvent être visibles sur le moniteur. Ce phénomène, que l'on appelle « marbrure », survient lorsqu'une lumière extrêmement vive atteint le capteur d'image ; cela est dû aux caractéristiques du capteur d'images et il ne s'agit pas d'une défaillance. Le phénomène de marbrure peut également se présenter sous la forme d'une décoloration partielle du moniteur lors de la prise de vue. Il n'apparaît pas sur les images enregistrées à l'aide de l'appareil photo, sauf s'il s'agit de clips vidéo ou d'images enregistrés lorsque l'option **Planche 16 vues** est sélectionnée pour **Rafale**. Lors de la prise de vue dans ces modes, il est recommandé d'éviter de photographier des sujets lumineux, tels que le soleil, les reflets du soleil et des lampes électriques.
- Les images du moniteur peuvent être difficiles à percevoir sous un éclairage lumineux.
- Le moniteur est éclairé grâce à un rétro-éclairage par DEL. Si la lumière émise par le moniteur devient faible ou si ce dernier clignote, contactez votre représentant Nikon agréé.

Accessoires optionnels

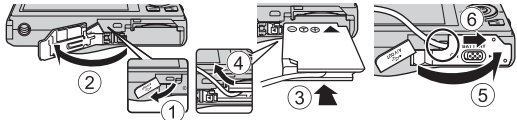
| | |
|---------------------------|---|
| Accumulateur rechargeable | Accumulateur Li-ion rechargeable EN-EL12 |
| Adaptateur de charge | Adaptateur de charge EH-68P*, EH-68P (AR)* |
| Chargeur d'accumulateur | Chargeur d'accumulateur MH-65 |
| Adaptateur secteur | <p>Adaptateur secteur EH-62F</p> <p>Connexion de l'EH-62F</p>  <p>Assurez-vous que le cordon de l'adaptateur secteur est correctement aligné dans les rainures du logement pour adaptateur secteur et accumulateur avant de fermer le volet du logement pour accumulateur/ carte mémoire. Si le cordon n'est pas correctement aligné dans les rainures, vous risquez d'endommager le volet lors de sa fermeture.</p> |
| Câble USB | Câble USB UC-E6 |
| Câble audio/vidéo | Câble audio vidéo EG-CP14 |

* En cas d'utilisation dans un autre pays, utilisez un adaptateur de fiche (disponible dans le commerce) le cas échéant. Pour plus d'informations sur les adaptateurs de fiche, consultez votre agent de voyage.

Cartes mémoire approuvées

Les cartes mémoire Secure Digital (SD) suivantes ont été testées et certifiées conformes avec cet appareil photo.

Les cartes mémoire conformes à la classe 6 ou supérieure du classement des vitesses SD¹ sont recommandées pour enregistrer des clips vidéo. L'enregistrement d'un clip vidéo peut s'interrompre de manière inattendue en cas d'utilisation de cartes mémoire de niveau inférieur.

| | |
|-----------|--|
| SanDisk | 2 Go ² , 4 Go ³ , 8 Go ³ , 16 Go ³ , 32 Go ³ |
| TOSHIBA | 2 Go ² , 4 Go ³ , 8 Go ³ , 16 Go ³ , 32 Go ³ |
| Panasonic | 2 Go ² , 4 Go ³ , 8 Go ³ , 12 Go ³ , 16 Go ³ , 32 Go ³ |
| Lexar | 2 Go ² , 4 Go ³ , 8 Go ³ |

¹ Spécification définissant les vitesses de transfert de données minimales pour les cartes mémoire SD et SDHC.

² Si la carte mémoire est utilisée avec un lecteur de cartes ou un périphérique similaire, assurez-vous que celui-ci prend en charge les cartes de 2 Go.

³ Compatible SDHC.



Si la carte mémoire est utilisée avec un lecteur de cartes ou un périphérique similaire, assurez-vous que celui-ci prend en charge les cartes SDHC.

Contactez le fabricant pour obtenir de plus amples informations sur les cartes ci-dessus.

Noms des fichiers images/sons et des dossiers



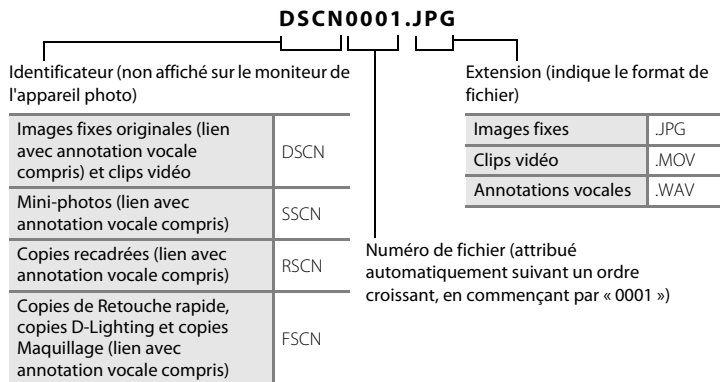







Les photos, les clips vidéo ou les annotations vocales se voient attribuer des noms de fichiers composés comme suit.







- Les fichiers sont stockés dans des dossiers dont le nom est formé d'un numéro de dossier suivi d'un identificateur : « P_ » suivi d'un numéro de séquence à trois chiffres pour les photos prises en mode Scène **Panoramique assisté** (par exemple, « 101P_001 » ; 📖 65) et « NIKON » pour toutes les autres photos (par exemple, « 100NIKON »). Lorsque le nombre de fichiers au sein du dossier atteint 9999, un nouveau dossier est créé. Les numéros de fichier sont attribués automatiquement en commençant par « 0001 ».
- Les noms des fichiers des annotations vocales possèdent le même identificateur et le même numéro de fichier que les photos auxquelles les annotations sont associées.
- Les fichiers copiés à l'aide de l'option **Copier>Images sélectionnées** sont copiés dans le dossier en cours, où un nouveau numéro de fichier leur est attribué par ordre croissant, en commençant par le plus grand numéro de fichier disponible dans la mémoire. L'option **Copier>Toutes les images** copie tous les dossiers situés sur le support source ; les noms de fichiers ne sont pas modifiés, mais de nouveaux numéros de dossiers sont affectés par ordre croissant, en commençant par le plus grand numéro de dossier sur le support de destination (📖 96).
- Un seul dossier peut contenir jusqu'à 200 photos ; si le dossier actuel contient déjà 200 photos, un nouveau dossier sera créé lors de la prochaine prise de vue. Si le dossier actuel est numéroté 999 et contient 200 photos, ou si une photo est numérotée 9999, vous ne pouvez plus prendre de photos tant que la mémoire interne ou la carte mémoire n'est pas formatée (📖 138) ou tant que vous n'insérez pas une nouvelle carte mémoire.

Messages d'erreur

Le tableau ci-dessous répertorie les messages d'erreur et autres avertissements qui peuvent s'afficher sur le moniteur et la procédure à suivre le cas échéant.

| Moniteur | Problème | Solution |  |
|---|---|---|---|
|  (clignote) | L'horloge n'est pas réglée. | Réglez la date et l'heure. | 128 |
|  | L'accumulateur est faible. | Préparez-vous à charger ou à remplacer l'accumulateur. | 12, 14 |
|  L'accu/pile est déchargé(e). | L'accu/pile est déchargé(e). | Chargez ou remplacez l'accumulateur. | 12, 14 |
|  La température de l'accumulateur est élevée | La température de l'accumulateur est élevée. | Mettez l'appareil hors tension et laissez refroidir l'accumulateur avant toute réutilisation. Après cinq secondes, ce message disparaît, le moniteur s'éteint et le témoin de mise sous tension clignote rapidement. Une fois que le témoin a clignoté pendant trois minutes, l'appareil photo s'éteint automatiquement. Vous pouvez aussi appuyer sur le commutateur marche-arrêt pour mettre l'appareil photo hors tension. | 17 |
|  (● clignote en rouge) | La mise au point est impossible. | <ul style="list-style-type: none"> Effectuez à nouveau la mise au point. Utilisez la mémorisation de la mise au point. | 26, 27 50 |
|  Patientez... image en cours d'enregistrement. | L'appareil photo ne peut pas effectuer d'autres opérations tant que l'enregistrement n'est pas terminé. | Le message disparaît automatiquement lorsque l'enregistrement est terminé. | – |
|  La carte mémoire est protégée en écriture. | Le commutateur de protection en écriture est en position de verrouillage. | Placez le commutateur en position d'écriture. | 21 |
|  Cette carte ne fonctionne pas. | Une erreur s'est produite lors de l'accès à la carte mémoire. | <ul style="list-style-type: none"> Utilisez une carte approuvée. Vérifiez que les bornes sont propres. Vérifiez que la carte mémoire est correctement insérée. | 149 20 |
|  Cette carte est illisible. | | | 20 |

| Moniteur | Problème | Solution |  |
|---|--|--|---|
| ❶ Carte non formatée. Formater la carte ? Non Oui | La carte mémoire n'a pas été formatée pour être utilisée dans le COOLPIX S8000. | Le formatage supprime toutes les données stockées sur la carte mémoire. Assurez-vous de sélectionner Non et de faire des copies des photos que vous souhaitez conserver avant de lancer le formatage de la carte mémoire. Sélectionnez Oui , puis appuyez sur  pour formater la carte mémoire. | 21 |
| ❶ Mémoire insuffisante. | La carte mémoire est pleine. | <ul style="list-style-type: none"> • Choisissez une taille d'image inférieure. • Supprimez des photos. • Insérez une nouvelle carte mémoire. • Retirez la carte mémoire et utilisez la mémoire interne. | 42 28, 91, 109 20 20 |
| ❶ Enregistrement d'image impossible. | Une erreur s'est produite lors de l'enregistrement de l'image. | Formater la mémoire interne ou la carte mémoire. | 138 |
| | L'appareil photo n'a plus de numéros de fichier disponibles. | Insérez une carte mémoire neuve ou formatez la mémoire interne ou la carte mémoire. | 150 |
| | La photo ne peut pas être utilisée comme écran d'accueil. | Il est impossible d'enregistrer les photos suivantes comme écran d'accueil. <ul style="list-style-type: none"> • Photos prises en réglant Taille d'image sur  4224x2376 • Photos réduites au format 320 x 240 ou inférieur à l'aide des fonctions d'édition Recadrage ou Mini-photo | 127 |
| | Espace insuffisant pour enregistrer une copie. | Supprimez des photos dans la mémoire de destination. | 91 |
| ❶ Impossible de sauvegarder le fichier son. | Il est impossible de joindre une annotation vocale à ce fichier. | <ul style="list-style-type: none"> • Il est impossible de joindre des annotations vocales à des clips vidéo. • Sélectionnez une photo prise à l'aide de cet appareil photo. | – 95 |
| ❶ Un sujet a fermé les yeux au moment de la prise de vue. | Un ou plusieurs sujets en portrait ont peut-être fermé les yeux lors de la prise de vue. | Vérifiez la photo en mode de visualisation. | 69, 73 |
| ❶ Impossible de modifier l'image. | Impossible de modifier la photo sélectionnée. | <ul style="list-style-type: none"> • Sélectionnez des photos prenant en charge la fonction d'édition. • Les clips vidéo ne peuvent pas être retouchés. | 97 – |

| Moniteur | Problème | Solution |  |
|--|---|---|---|
| ❶ L'enregistrement de clips est impossible. | Une erreur de temporisation s'est produite lors de l'enregistrement du clip vidéo sur la carte mémoire. | Choisissez une carte mémoire offrant une vitesse d'écriture supérieure. | 20 |
| ❶ La mémoire ne contient pas d'images. | Aucune photo dans la mémoire interne ou la carte mémoire. | <ul style="list-style-type: none"> Retirez la carte mémoire de l'appareil photo pour visualiser des photos stockées dans sa mémoire interne. Pour copier une photo de la mémoire interne vers la carte mémoire, appuyez sur la commande MENU. L'écran Copie s'affiche et les photos contenues dans la mémoire interne peuvent être copiées sur la carte mémoire. | 20 96 |
| | La catégorie sélectionnée en mode Tri automatique ne contient aucune photo. | Sélectionnez la catégorie contenant les photos triées. | 81 |
| ❶ Ce fichier ne contient pas de données image. | Ce fichier n'a pas été créé à l'aide de cet appareil photo. | Le fichier ne peut pas être visualisé sur cet appareil photo. Visualisez-le à l'aide de l'ordinateur ou du périphérique utilisé pour créer ou modifier ce fichier. | - |
| ❶ Impossible de lire ce fichier. | | | |
| ❶ Toutes les images sont masquées. | Aucune photo n'est disponible pour un diaporama. | - | 90 |
| ❶ Impossible d'effacer cette image. | La photo est protégée. | Désactivez la protection. | 93 |
| ❶ La destination est dans le fuseau horaire actuel. | Le fuseau horaire de la destination est identique à celui du domicile. | - | 130 |
| ❶ Le flash n'est pas complètement relevé. | Le flash est entravé par les doigts ou d'autres objets. | Ne maintenez pas le flash enfoncé. | 24 |

Messages d'erreur

| Moniteur | Problème | Solution |  |
|---|---|---|---|
| Problème dans le bloc optique  | Problème dans le bloc optique. | Mettez l'appareil hors tension, puis sous tension. Si le problème persiste, contactez votre revendeur ou votre représentant Nikon agréé. | 22 |
|  Erreur de communication | Une erreur est survenue lors de la communication avec l'imprimante. | Mettez l'appareil hors tension, puis reconnectez le câble USB. | 119 |
| Erreur du système  | Une erreur s'est produite dans les circuits internes de l'appareil photo. | Mettez l'appareil photo hors tension, retirez et réinsérez l'accumulateur, puis remettez l'appareil sous tension. Si le problème persiste, contactez votre revendeur ou votre représentant Nikon agréé. | 12, 17 |
|  Erreur d'imprimante : vérifier l'état de l'imprimante. | Erreur d'imprimante. | Contrôlez l'imprimante. Après avoir réglé le problème, sélectionnez Reprendre et appuyez sur la commande  pour reprendre l'impression.* | - |
|  Erreur d'imprimante : vérifier le papier | L'imprimante ne contient pas le papier au format spécifié. | Chargez le papier spécifié, sélectionnez Reprendre et appuyez sur la commande  pour reprendre l'impression.* | - |
|  Erreur d'imprimante : bourrage papier | Un bourrage papier s'est produit dans l'imprimante. | Retirez le papier coincé, sélectionnez Reprendre et appuyez sur la commande  pour reprendre l'impression.* | - |
|  Erreur d'imprimante : il n'y a plus de papier | L'imprimante ne contient pas de papier. | Chargez le papier spécifié, sélectionnez Reprendre et appuyez sur la commande  pour reprendre l'impression.* | - |
|  Erreur d'imprimante : vérifier l'encre | Une erreur liée à l'encre s'est produite. | Vérifiez l'encre, sélectionnez Reprendre et appuyez sur la commande  pour reprendre l'impression.* | - |
|  Erreur d'imprimante : il n'y a plus d'encre | Niveau d'encre insuffisant ou cartouche d'encre vide. | Remplacez la cartouche d'encre, sélectionnez Reprendre et appuyez sur la commande  pour reprendre l'impression.* | - |
|  Erreur d'imprimante : fichier corrompu | Une erreur provoquée par le fichier image s'est produite. | Sélectionnez Annuler et appuyez sur la commande  pour annuler l'impression. | - |

* Pour plus de détails, reportez-vous à la documentation fournie avec votre imprimante.

Dépannage

Si l'appareil photo ne fonctionne pas correctement, consultez la liste des problèmes présentée ci-dessous avant de contacter votre revendeur ou votre représentant Nikon agréé.

Affichage, réglages et alimentation



| Problème | Cause/Solution |  |
|---|--|---|
| Le moniteur n'affiche rien. | • L'appareil photo est hors tension. | 17 |
| | • L'accumulateur est déchargé. | 22 |
| | • Mode veille activé pour économiser l'énergie : appuyez sur le commutateur marche-arrêt, sur le déclencheur, sur la commande  , sur la commande  ou sur la commande  (enregistrement de clip vidéo). | 8, 11, 17 |
| | • Le témoin du flash clignote : attendez que le flash soit chargé. | 32 |
| | • L'appareil photo est relié à l'ordinateur via un câble USB. • L'appareil photo est relié au téléviseur via un câble A/V ou HDMI. • Lorsque l'appareil photo est raccordé à une prise électrique à l'aide d'un adaptateur de charge, vous ne pouvez pas le mettre sous tension. | 112 111 14 |
| Le moniteur n'est pas très lisible. | • Réglez la luminosité du moniteur. | 131 |
| | • Le moniteur est sale. Nettoyez-le. | 146 |
| L'appareil photo s'éteint sans afficher de message. | • L'accumulateur est déchargé. | 22 |
| | • L'appareil photo s'est éteint automatiquement pour économiser de l'énergie. | 137 |
| | • L'accumulateur est froid. | 147 |
| | • L'appareil photo s'éteint s'il est allumé alors que l'adaptateur de charge est connecté. • L'appareil photo s'éteint si le câble USB qui le connecte à un ordinateur ou une imprimante est débranché. Rebranchez le câble USB. | 14 113, 115, 119 |
| La date et l'heure d'enregistrement sont incorrectes. | • Si l'horloge de l'appareil photo n'a pas été réglée, l'indicateur « Date non programmée » clignote pendant la prise de vue et l'enregistrement d'un clip vidéo. Les photos et les clips vidéo enregistrés avant le réglage de l'horloge portent respectivement la date « 00/00/0000 00:00 » ou « 01/01/2010 00:00 ». Réglez correctement l'heure et la date au moyen de l'option Date du menu Configuration. | 18, 128 |
| | • Vérifiez régulièrement l'horloge de l'appareil photo par rapport à d'autres sources horaires et réglez-la si nécessaire. | 128 |
| Aucun indicateur n'apparaît sur le moniteur. | Masquer les infos est sélectionné pour Infos photos . Sélectionnez Afficher les infos . | 131 |
| Impression de la date n'est pas disponible. | L'horloge de l'appareil photo n'a pas été réglée. | 18, 128 |



| Problème | Cause/Solution |  |
|---|--|---|
| La date n'est pas imprimée sur les photos, même lorsque Impression de la date est activé. | <ul style="list-style-type: none"> Le mode de prise de vue actuel ne prend pas en charge la fonction Impression de la date. La date ne peut pas être imprimée sur les clips vidéo. | 132 |
| Les réglages de l'appareil photo sont réinitialisés. | L'accumulateur de l'horloge est déchargé ; tous les réglages ont été réinitialisés. | 129 |
| Le moniteur s'éteint et le témoin de mise sous tension clignote rapidement. | La température de l'accumulateur est élevée. Mettez l'appareil hors tension et laissez refroidir l'accumulateur avant toute réutilisation. Une fois que le témoin a clignoté pendant trois minutes, l'appareil photo s'éteint automatiquement. Vous pouvez aussi appuyer sur le commutateur marche-arrêt pour mettre l'appareil photo hors tension. | 17 |
| L'accumulateur inséré dans l'appareil photo ne se recharge pas lorsque ce dernier est connecté à un ordinateur. | <ul style="list-style-type: none"> L'accumulateur ne se recharge pas si l'appareil photo est hors tension. La charge s'arrête si l'ordinateur passe en mode veille alors que l'accumulateur se recharge. Il se peut que l'appareil photo soit hors tension. Selon les caractéristiques techniques de l'ordinateur, ses paramètres et son état, il peut être impossible de recharger l'accumulateur inséré dans l'appareil photo par le biais d'une connexion à un ordinateur. | 117 |







Appareils contrôlés électroniquement



Très rarement, des caractères inhabituels peuvent apparaître sur le moniteur et s'accompagner de l'arrêt de l'appareil photo. Dans la plupart des cas, ce phénomène est dû à une charge statique externe élevée. Mettez l'appareil photo hors tension, retirez et insérez de nouveau l'accumulateur, puis remettez l'appareil sous tension. En cas de dysfonctionnement continu, contactez votre revendeur ou votre représentant Nikon agréé. À noter que la déconnexion de la source d'alimentation comme décrit ci-dessus peut entraîner la perte des données non enregistrées dans la mémoire interne ou sur la carte mémoire au moment du problème. Les données déjà enregistrées ne sont pas concernées.

Prise de vue



| Problème | Cause/Solution |  |
|---|--|---|
| L'appareil photo ne prend pas de photo lorsque vous appuyez sur le déclencheur. | <ul style="list-style-type: none"> Quand l'appareil photo est en mode de visualisation, appuyez sur la commande  sur le déclencheur ou sur la commande  (enregistrement de clip vidéo). | 8, 28 |
| | <ul style="list-style-type: none"> Lorsque les menus sont affichés, appuyez sur la commande MENU. | 10 |
| | <ul style="list-style-type: none"> L'accumulateur est déchargé. | 22 |
| | <ul style="list-style-type: none"> Le témoin du flash clignote : le flash est en cours de charge. | 32 |

| Problème | Cause/Solution |  |
|---|---|---|
| Impossible de passer au mode de prise de vue. | Débranchez le câble HDMI ou USB. | 110 |
| La mise au point est impossible. | • L'autofocus ne parvient pas à faire la mise au point sur ce type de sujet. | 27 |
| | • Réglez Assistance AF sur Automatique dans le menu Configuration. | 135 |
| | • Mettez l'appareil hors tension, puis sous tension. | 17 |
| Les photos sont floues. | • Utilisez le flash. | 30 |
| | • Activez la fonction de réduction de vibration ou de détection de mouvement. | 133, 134 |
| | • Utilisez l'option BSS (Sélecteur de meilleure image). | 47 |
| | • Utilisez un pied et le retardateur. | 33 |
| Des rayures de lumière ou une décoloration partielle sont visibles sur le moniteur. | Le phénomène de marbrure survient lorsqu'une lumière extrêmement vive atteint le capteur d'image. Lors de la prise de vue avec Rafale réglé sur Planche 16 vues et lors de l'enregistrement de clips vidéo, il est recommandé d'éviter de photographier des objets lumineux, tels que le soleil, les reflets du soleil et des lampes électriques. | 47, 148 |
| Des taches lumineuses apparaissent sur les photos prises au flash. | Le flash se réfléchit dans les particules présentes dans l'air. Réglez le mode de flash sur  (désactivé). | 31 |
| Le flash ne se déclenche pas. | • Le mode de flash est réglé sur  (désactivé). | 30 |
| | • Vous avez sélectionné un mode Scène avec lequel le flash ne se déclenche pas. | 58 |
| | • Le flash ne sort pas complètement. Ne maintenez pas le flash enfoncé. | 24 |
| | • Activée est sélectionné pour Sélect. yeux ouverts en mode Portrait optimisé. | 69 |
| | • Une autre fonction qui limite l'utilisation du flash est activée. | 53 |
| Il est impossible d'utiliser le zoom optique. | Le zoom optique ne peut pas être utilisé lors de l'enregistrement de clips vidéo. | 105 |
| Il est impossible d'utiliser le zoom numérique. | • Zoom numérique est réglé sur Désactivé dans le menu Configuration. | 135 |
| | • Le zoom numérique n'est pas disponible dans les cas suivants. | |
| | - Si le mode Scène Sélecteur automatique, Portrait ou Portrait de nuit est sélectionné. | 56, 58, 59 |
| | - Lors de la prise de vue en mode Portrait optimisé. | 67 |
| | - Lors de la prise de vue en mode Suivi du sujet. | 70 |
| | - Lorsque Rafale est réglé sur Planche 16 vues . | 47 |
| Taille d'image n'est pas disponible. | Une autre fonction qui limite l'utilisation de l'option Taille d'image est activée. | 53 |

| Problème | Cause/Solution |  |
|---|---|---|
| Aucun son n'est émis lors du déclenchement. | Désactivé est sélectionné pour Réglages du son > Son du déclencheur dans le menu Configuration. Certains réglages et modes de prise de vue ne s'accompagnent d'aucun son, même si vous avez sélectionné Activé . | 136 |
| L'illuminateur d'assistance AF ne s'active pas. | Désactivée est sélectionné pour l'option Assistance AF dans le menu Configuration. Il est possible que l'illuminateur d'assistance AF ne s'allume pas, selon la position de la zone de mise au point ou le mode Scène en cours, même si Automatique est sélectionné. | 58-64, 135 |
| Les photos semblent sales. | L'objectif est sale. Nettoyez-le. | 146 |
| Les couleurs ne sont pas naturelles. | La teinte ou la balance des blancs n'est pas correctement réglée. | 35, 44, 62 |
| Des pixels lumineux espacés de manière aléatoire (« bruit ») apparaissent sur l'image. | La vitesse d'obturation est trop lente ou la sensibilité est élevée et le sujet est sombre. Pour réduire le bruit : <ul style="list-style-type: none"> Utilisez le flash. Utilisez une sensibilité plus faible. | 30, 48 |
| Les photos sont trop sombres (sous-exposées). | <ul style="list-style-type: none"> Le mode de flash est réglé sur  (désactivé). La fenêtre du flash est bloquée. Le sujet est situé hors de portée du flash. Réglez la correction de l'exposition. Augmentez la sensibilité. Le sujet est en contre-jour. Sélectionnez le mode Scène Contre-jour ou réglez le mode de flash sur  (dosage flash/ambiance). | 30, 24, 30, 35, 39, 48, 30, 63 |
| Les photos sont trop claires (surexposées). | Réglez la correction de l'exposition. | 35, 39 |
| Résultats inattendus lorsque le flash est réglé sur  (Automatique avec atténuation des yeux rouges). | Lors d'une prise de vue avec  (auto avec atténuation des yeux rouges) ou le dosage flash/ambiance avec synchronisation lente et atténuation des yeux rouges en mode Scène Portrait de nuit , l'atténuation des yeux rouges intégrée à l'appareil photo peut être appliquée à des zones non concernées par les yeux rouges. Le cas échéant, privilégiez un mode Scène autre que Portrait de nuit et paramétrez le flash sur un réglage autre que  (auto avec atténuation des yeux rouges), puis réessayez. | 30, 59 |
| Les tons chair ne sont pas adoucis. | <ul style="list-style-type: none"> Dans certaines conditions de prise de vue, il peut être impossible d'adoucir les tons chair du visage. Utilisez l'option Maquillage du menu Visualisation pour les photos contenant quatre visages ou davantage. | 68, 101 |

| Problème | Cause/Solution |  |
|---|--|---|
| L'enregistrement des photos est fastidieux. | L'enregistrement des photos dure plus longtemps dans les situations suivantes. | |
| | <ul style="list-style-type: none"> • Lorsque la fonction de réduction du bruit est activée | 31 |
| | <ul style="list-style-type: none"> • Lorsque le mode de flash est réglé sur  (auto avec atténuation des yeux rouges) • Lorsque fonction de maquillage est appliquée lors de la prise de vue | 32 58, 59, 69 |

Visualisation

| Problème | Cause/Solution |  |
|---|--|---|
| Impossible de lire le fichier. | <ul style="list-style-type: none"> • Le fichier ou le dossier a été écrasé ou renommé par un ordinateur ou un appareil photo d'une autre marque. | – |
| | <ul style="list-style-type: none"> • Le COOLPIX S8000 est incapable de lire des clips vidéo enregistrés sur un appareil photo numérique d'un autre modèle ou d'une autre marque. | 109 |
| Impossible de zoomer sur l'image. | La fonction loupe n'est pas disponible avec les clips vidéo, les mini-photos ou les images recadrées à un format de 320 x 240 ou inférieur. | – |
| Impossible d'enregistrer ou de lire des annotations vocales. | <ul style="list-style-type: none"> • Il est impossible de joindre des annotations vocales à des clips vidéo. | 109 |
| | <ul style="list-style-type: none"> • Les annotations vocales ne peuvent pas être jointes aux images prises avec d'autres appareils photo. Les annotations vocales jointes à des images prises avec un autre appareil photo ne peuvent pas être lues sur cet appareil photo. | 94 |
| Impossible d'utiliser la fonction Retouche rapide, D-Lighting, Maquillage, Mini-photo ou Recadrage. | <ul style="list-style-type: none"> • Ces options ne peuvent pas être utilisées avec les clips vidéo. | 109 |
| | <ul style="list-style-type: none"> • Ces options ne peuvent pas être utilisées avec des photos prises en réglant Taille d'image sur  4224x2376. | 42 |
| | <ul style="list-style-type: none"> • Sélectionnez des photos prenant en charge la fonction Retouche rapide, D-Lighting, Maquillage, Mini-photo ou Recadrage. | 97 |
| | <ul style="list-style-type: none"> • L'appareil photo ne permet pas d'éditer des photos prises avec un autre appareil. | 97 |
| Les photos ne s'affichent pas sur le téléviseur. | <ul style="list-style-type: none"> • Sélectionnez les options Mode vidéo et HDMI correctes pour Réglages TV. | 139 |
| | <ul style="list-style-type: none"> • Le câble HDMI et le câble A/V ou le câble USB sont raccordés à l'appareil photo. | 110 |
| | <ul style="list-style-type: none"> • La carte mémoire ne contient aucune photo. Remplacez la carte mémoire. Retirez la carte mémoire pour visualiser des photos depuis la mémoire interne. | 20 |

| Problème | Cause/Solution |  |
|--|---|---|
| Les photos enregistrées ne sont pas affichées en mode Tri automatique. | <ul style="list-style-type: none"> • La photo souhaitée a été triée dans une catégorie autre que celle actuellement affichée. • Les photos enregistrées par un appareil photo différent du COOLPIX S8000 ou les photos copiées à l'aide de l'option Copier ne peuvent pas être visualisées en mode Tri automatique. • Les photos enregistrées dans la mémoire interne ou sur la carte mémoire peuvent poser des problèmes de visualisation si elles sont écrasées à l'aide d'un ordinateur. • Vous pouvez ajouter jusqu'à 999 photo et clips vidéo au total à chaque catégorie. Si la catégorie souhaitée contient déjà 999 photos ou clips vidéo au total, vous ne pouvez pas lui ajouter d'autres photos ou clips vidéo. | 80 81 – 81 |
| Nikon Transfer ne démarre pas lorsque l'appareil photo est connecté. | <ul style="list-style-type: none"> • L'appareil photo est hors tension. • L'accumulateur est déchargé. • Le câble USB n'est pas correctement raccordé. • L'appareil photo n'est pas reconnu par l'ordinateur. • Vérifiez la configuration requise. • L'ordinateur n'est pas configuré pour démarrer automatiquement Nikon Transfer. <p>Pour en savoir plus sur Nikon Transfer, reportez-vous aux informations d'aide incluses dans Nikon Transfer.</p> | 17 22 113 – 112 116 |
| L'écran de démarrage PictBridge ne s'affiche pas lorsque l'appareil est connecté à une imprimante. | Avec certaines imprimantes compatibles PictBridge, il se peut que l'écran de démarrage PictBridge ne s'affiche pas et il peut être impossible d'imprimer des photos lorsque Automatique est sélectionné pour l'option Charge par ordinateur dans le menu Configuration. Réglez l'option Charge par ordinateur sur Désactivée et connectez à nouveau l'appareil photo à l'imprimante. | 140 |
| Les photos à imprimer ne sont pas affichées. | <ul style="list-style-type: none"> • La carte mémoire ne contient aucune photo. Remplacez la carte mémoire. • Retirez la carte mémoire pour imprimer des photos depuis la mémoire interne. | 20 |
| Impossible de sélectionner un format de papier avec l'appareil photo. | <p>Le format du papier ne peut pas être sélectionné à partir de l'appareil photo dans les situations suivantes, même lors de l'impression à l'aide d'une imprimante compatible PictBridge :</p> <ul style="list-style-type: none"> • L'imprimante ne prend pas en charge les formats de papier spécifiés par l'appareil photo. • L'imprimante sélectionne automatiquement le format du papier. | 120, 121 – |

Fiche technique

Appareil photo numérique Nikon COOLPIX S8000

| | |
|---|---|
| Type | Appareil photo numérique compact |
| Pixels effectifs | 14,2 millions |
| Capteur d'image | Capteur DTC de 1/2,3 pouce ; soit un total d'environ 14,48 millions de pixels |
| Objectif | Objectif NIKKOR, zoom optique 10x |
| Focale | 5,4-54,0 mm (angle de vue équivalent à celui d'un objectif 30-300mm en format 24 x 36 mm) |
| Ouverture | f/3,5-5,6 |
| Construction | 10 éléments en 8 groupes |
| Zoom numérique | Jusqu'à 2x (angle de vue équivalent à celui d'un objectif 600mm en format 24 x 36 mm) |
| Réduction vibration | Décentrement |
| AF (Autofocus) | AF par détection de contraste |
| Plage de mise au point (à partir de l'objectif) | <ul style="list-style-type: none">• [Grand-angle] : environ 50 cm à ∞, [Téléobjectif] : environ 1 m à ∞• Mode macro : environ 1 cm à ∞ (position de zoom grand-angle) |
| Sélection de la zone de mise au point | Priorité visage, Automatique (sélection automatique parmi 9 zones), Manuel avec 99 zones de mise au point, Zone centrale |
| Moniteur | ACL TFT de 7,5 cm/3 pouces, environ 921k pixels, optimisé pour une visibilité sous tous les angles, avec traitement anti-reflet et réglage de la luminosité sur 5 niveaux |
| Couverture de l'image (mode de prise de vue) | Environ 100 % en horizontal et 100 % en vertical |
| Couverture de l'image (mode de visualisation) | Environ 100 % en horizontal et 100 % en vertical |
| Stockage | |
| Média | Mémoire interne (environ 32 Mo), cartes mémoire SD (Secure Digital) |
| Système de fichiers | Compatible DCF, Exif 2.2 et DPOF |
| Formats de fichier | Images fixes : JPEG Fichiers son (annotation vocale) : WAV Clips vidéo : MOV (vidéo : MPEG-4 AVC/H.264, audio : AAC stéréo) |
| Taille d'image (pixels) | <ul style="list-style-type: none">• 14M (Élevée) [4320 x 3240★]• 14M [4320 x 3240]• 8M [3264 x 2448]• 5M [2592 x 1944]• 3M [2048 x 1536]• PC [1024 x 768]• VGA [640 x 480]• 16:9 [4224 x 2376] |
| Sensibilité (sensibilité standard) | <ul style="list-style-type: none">• 100, 200, 400, 800, 1600, 3200 ISO• Automatique (gain automatique de 100 à 1600 ISO)• Plage fixe auto (100 à 400 ISO, 100 à 800 ISO)• Rafale sport (400 à 6400 ISO) |

Fiche technique

| | |
|---|--|
| Exposition | |
| Mesure | Matricielle sur 224 segments, pondérée centrale |
| Contrôle de l'exposition | Exposition automatique programmée avec détection de mouvement et correction de l'exposition (-2,0 à +2,0 EV par incréments de $\frac{1}{3}$ EV) |
| Plage | [Grand-angle] : -0,3 à +16,6 EV [Téléobjectif] : 1 à 17,9 EV |
|  Mode (auto) | (valeurs d'exposition obtenues par réglage automatique de la sensibilité converties en valeurs 100 ISO) |
| Obturbateur | |
| Vitesse | Combinaison d'un obturbateur mécanique et d'un obturbateur électronique à transfert de charge <ul style="list-style-type: none"> • $\frac{1}{2000}$ - 8 s (quand la Sensibilité est réglée sur 100, 200, 400) • $\frac{1}{2000}$ - 2 s (quand la Sensibilité est réglée sur 800) • $\frac{1}{2000}$ - 1 s (quand la Sensibilité est réglée sur Automatique, 1600, 3200) • 4 s (mode Scène Feux d'artifice) |
| Ouverture | |
| Plage | Sélection du filtre DN contrôlée électroniquement (-2 AV) |
| Retardateur | 2 ouvertures (f/3,5 et f/7 [Grand-angle]) |
| Flash intégré | |
| Portée (environ) (Sensibilité : Automatique) | [Grand-angle] : 0,5 à 5,5 m [Téléobjectif] : 0,9 à 3,7 m |
| Contrôle du flash | Flash automatique TTL avec pré-éclairs pilotes |
| Interface | |
| Protocole de transfert des données | USB Hi-Speed |
| Sortie vidéo | Au choix NTSC ou PAL |
| Sortie HDMI | Au choix Automatique, 480p, 720p ou 1080i |
| Ports d'entrée/sortie | Sortie audio-vidéo/numérique Connecteur HDMI mini (Type C) (sortie HDMI) |
| Langues prises en charge | Arabe, allemand, anglais, chinois (simplifié et traditionnel), coréen, danois, espagnol, finnois, français, grec, hongrois, indonésien, italien, japonais, néerlandais, norvégien, polonais, portugais, russe, suédois, tchèque, thaï, turc |
| Sources d'alimentation | |
| Temps de charge | Un accumulateur Li-ion rechargeable EN-EL12 (fourni) Adaptateur secteur EH-62F (disponible séparément) |
| Autonomie de l'accumulateur* | Environ 4 heures (en cas d'utilisation de l'adaptateur de charge EH-68P/ EH-68P (AR) et si l'accumulateur est complètement déchargé) |
| Dimensions (L x H x P) | Environ 103,0 x 57,0 x 27,3 mm (hors parties saillantes) |
| Poids | Environ 183 g (accumulateur et carte mémoire SD inclus) |
| Environnement | |
| Température | De 0 à 40 °C |
| Humidité | Inférieure à 85 % (sans condensation) |

- Sauf indication contraire, tous les chiffres s'appliquent à un appareil photo avec accumulateur Li-ion rechargeable EN-EL12 complètement chargé à une température ambiante de 25 °C.
- * Selon la norme CIPA (Camera and Imaging Products Association) de mesure de l'autonomie des accumulateurs pour appareil photo. Mesure effectuée à une température de 23 (±2) °C ; réglage du zoom pour chaque image, flash intégré activé pour une image sur deux, option Taille d'image réglée sur  **4320x3240**. L'autonomie peut varier selon l'intervalle entre les prises de vue et selon le temps d'affichage des menus et des images.

Accumulateur Li-ion rechargeable EN-EL12

| | |
|-------------------------------|--------------------------------------|
| Type | Accumulateur Li-ion rechargeable |
| Capacité nominale | 3,7 V CC, 1050 mAh |
| Température de fonctionnement | De 0 à 40 °C |
| Dimensions (L x H x P) | Environ 32 x 43,8 x 7,9 mm |
| Poids | Environ 22,5 g (sans cache-contacts) |

Adaptateur de charge EH-68P/EH-68P (AR)

| | |
|-------------------------------|---|
| Entrée nominale | 100-240 V CA, 50/60 Hz, 0,065-0,04 A |
| Capacité nominale | 6,5–9,6 VA |
| Sortie nominale | 5,0 V CC, 0,5 A |
| Température de fonctionnement | De 0 à 40 °C |
| Dimensions (L x H x P) | EH-68P : environ 55 x 22 x 65 mm EH-68P (AR) : environ 55 x 51,6 x 66 mm |
| Poids | EH-68P : environ 60g EH-68P (AR) : environ 65 g |

Fiche technique

Nikon ne peut être tenu responsable des erreurs contenues dans ce manuel. Nikon se réserve le droit de modifier à tout moment les caractéristiques du matériel et du logiciel décrites dans ce manuel.

Normes prises en charge

- **DCF** : la norme Design Rule for Camera File System (Architecture pour système de fichier d'appareil photo) est largement utilisée dans le secteur des appareils photo numériques pour garantir la compatibilité entre différentes marques d'appareils photo.
- **DPOF** : Digital Print Order Format (format de commande d'impression numérique) est une norme industrielle qui permet d'imprimer des photos à partir de commandes d'impression stockées sur la carte mémoire.
- **Exif version 2.2** : cet appareil photo prend en charge Exif (Exchangeable Image File Format) version 2.2, une norme qui permet d'utiliser les données stockées avec des photos pour une reproduction optimale des couleurs lors de l'impression des images sur des imprimantes compatibles Exif.
- **PictBridge** : norme développée en collaboration avec les industries des appareils photo numériques et des imprimantes, qui permet d'imprimer directement des photos sur une imprimante sans connecter l'appareil photo à un ordinateur.

Symboles

AE/AF-L 66

T (téléobjectif) 25

W (grand-angle) 25

 Fonction Loupe 78

 Visualisation par planche d'images 75

 Mode auto 22

 Mode Scène 55

 Mode Portrait optimisé 67

 Mode Suivi du sujet 70

 Mode de visualisation 28

 Mode Tri automatique 80

 Mode Classement par date 83

 Menu Configuration 124

 Commande (appliquer la sélection) 9

 Commande de visualisation 8

 Commande (effacer) 28, 29, 95, 109

 Commande de mode de prise de vue 8

 Commande d'enregistrement de clip vidéo 8

 Retardateur 33

 Mode de flash 31

 Aide 11

 Mode macro 34

MENU Commande menu 10

 Correction d'exposition 39

A

Accessoires optionnels 149

Accumulateur 12, 14, 129

Accumulateur de type Li-ion 14, 149

Accumulateur Li-ion rechargeable 12

Accumulateur rechargeable 149

Accumulateur rechargeable de type Li-ion 12

Adaptateur de charge 14, 149

Adaptateur secteur 149

AF permanent 52, 108

AF ponctuel 52, 108

Affichage du calendrier 77

Affichage par planche d'images 75

Aide 11

Alimentation 18, 22

Aliments  62

Annotation vocale 94

Assistance AF 135

Atténuation des yeux rouges 30, 32

Aurore/crépuscule  60

Autofocus 34, 52

Automatique 30

B

Balance des blancs 44

BSS 47

C

Câble A/V 110

Câble audio/vidéo 110, 149

Câble HDMI 110

Câble USB 14, 112, 113, 119

Capacité de mémoire 22

Carte mémoire 20, 149

Charge par ordinateur 140

Chargeur 14, 149

Chargeur d'accumulateur 16, 149

Commande d'enregistrement de clip vidéo 8

Commande de zoom 25, 109

Commutateur marche-arrêt 22

Connecteur de sortie 14, 110, 112, 118

Contre-jour  63

Copie d'images 96

Copie de photos 96

Correction d'exposition 35, 39

Coucher de soleil  60

Curseur créatif 35

D

Date 18, 128

Décalage horaire 130

Déclencheur 11, 26



Défect. yeux fermés 141

Détecteur de sourire 69
Détection mouvement 23, 134
Diaporama 90
D-Lighting 100
Dosage flash/ambiance 30
DPOF 164
Dragonne 11
DSCN 150
Durée du clip vidéo 107

E

Écran d'accueil 127
Effacer 28, 91, 95, 109
EH-68P/EH-68P (AR) 14
EN-EL12 12, 14
Enfoncer à mi-course 11
Enregistrement de clips vidéo 104
Ensoleillé 44
Extension 150
Extinction auto 137

F

Fête/intérieur  59
Feux d'artifice  63
Filetage pour fixation sur pied 5
Flash désactivé 30
Flash intégré 30
Fluorescent 44
Fonction Loupe 78
Format du papier 120, 121
Formatage 21, 138
Formater la carte mémoire 21, 138
Formater la mémoire interne 138
FSCN 150
Fuseau horaire 128, 130

G

Grand-angle 25
Gros plan  61

H

Haut-parleur 5
HD 720p 107
HDMI 139

Heure d'été 18, 129
Histogramme 36

I

Identificateur 150
Impression 120, 121
Impression de la date 132
Impression directe 118
Impression DPOF 123
Imprimante 118
Incandescent 44
Indicateur de mémoire interne 23
Indicateur de mise au point 6, 26
Informations de prise de vue 9
Informations de prise de vue de l'histogramme 74
Infos photos 131

J









JPG 150

L

Langue/Language 139
Logement pour accumulateur 5
Logement pour carte mémoire 20
Loquet de l'accumulateur 12
Luminosité (Exp. +/-) 35, 131
Luminosité du moniteur 131

M

Maquillage 69, 101
Matricielle 46
Mémoire interne 20
Mémorisation de la mise au point 50
Menu Classement par date 85
Menu Clip vidéo 106
Menu Configuration 124
Menu Portrait optimisé 69
Menu Prise de vue 41
Menu Suivi du sujet 72
Menu Tri automatique 82
Menu Visualisation 86
Menus 126
Mesure 46

- Microphone 4
- Microphone intégré 94
- Mini-photo 102
- Mise au point 26, 49, 108
- Mode Auto 22
- Mode autofocus 52, 72
- Mode Classement par date 83
- Mode de flash 30, 31
- Mode de visualisation 28
- Mode de zones AF 49
- Mode Flash auto 30
- Mode macro 34
- Mode Portrait optimisé 67
- Mode Scène 55, 58
- Mode Suivi du sujet 70
- Mode Tri automatique 80
- Mode vidéo 139
- Moniteur 6, 148
- MOV 150
- Musée  62
- N**
- Nikon Transfer 113
- Niveau de charge de l'accumulateur 22
- Nom de dossier 150
- Nom de fichier 150
- Nombre de vues restantes 22, 43
- Nuageux 44
- O**
- Objectif 4, 161
- Œillet pour dragonne 5
- Option de la date du réglage d'impression 88
- Ordinateur 112, 112–115
 - copie d'images sur un ordinateur 112–115
- Ouverture 26
- P**
- Panorama Maker 116
- Panoramique assisté  64, 65
- Paysage  58
- Paysage de nuit  60
- PictBridge 118, 164
- Plage fixe auto 48
- Plage/neige  59
- Planche 16 vues 47
- Pondérée centrale 46
- Portrait  58
- Portrait de nuit  59
- Pré-réglage manuel 45
- Priorité visage 49
- Prise audio/vidéo 110
- Prise de vue 22, 24, 26, 41
- Prise de vue en mode Priorité visage 51
- Protéger 93
- Q**
- QVGA 107
- R**
- Rafale 47
- Rafale sport 47
- Recadrage 103
- Réduction vibration 23, 133
- Réglage d'impression 88
- Réglages d'affichage du moniteur 131
- Réglages de clip vidéo 106
- Réglages du moniteur 131
- Réglages du son 136
- Réglages TV 139
- Réinitialisation 143
- Reproduction  63
- Retardateur 33
- Retouche rapide 99
- Rotation image 93
- RSCN 150
- S**
- Saturation 35
- Sélect. yeux ouverts 69
- Sélecteur automatique  55, 56
- Sélecteur de meilleure image 47
- Sélecteur rotatif 9
- Sensibilité 31, 48

Index

Software Suite 112
Son des commandes 136
Son du déclencheur 136
SSCN 150
Suivi priorité visage 72
Synchro lente 30

I

Taille d'image 23, 42, 55, 69, 71
Taux de compression 42, 87
Teinte 35
Téléobjectif 25
Téléviseur 110
Télévision 110
Témoin de charge 5, 117
Témoin de mise sous tension 15, 22
Témoin du flash 32
Témoin du retardateur 33

V

Version firmware 145
VGA 107
ViewNX 115
Visualisation 28, 29, 75, 77, 78, 95, 109
Visualisation d'un clip vidéo 109
Visualisation par planche d'images 75
Visualisation plein écran 28, 29
Vitesse d'obturation 26
Volet de protection de l'objectif 4
Volet des connecteurs 5
Volet du logement pour accumulateur/
carte mémoire 12, 20
Volume 109
Vue par vue 47

W

WAV 150

Z

Zoom numérique 25, 135
Zoom optique 25



A series of 12 vertical dashed lines, evenly spaced across the page, intended for handwriting practice.



A series of 12 vertical dashed lines, evenly spaced, extending from the top to the bottom of the page. These lines are intended for handwriting practice.

Nikon

Il est interdit de reproduire une partie ou l'intégralité de ce manuel sous quelque forme que ce soit (à l'exception d'une brève citation dans un article ou un essai), sans autorisation écrite de NIKON CORPORATION.



NIKON CORPORATION

Fuji Bldg., 2-3 Marunouchi 3-chome,
Chiyoda-ku, Tokyo 100-8331, Japan

© 2010 Nikon Corporation

YP0A01(13)

6MM75713-01