



## Table des matières

Caractéristiques.....	70	Menu Son .....	89
Introduction.....	71	Volume.....	89
Préparation.....	71	Égaliseur.....	89
Précautions de sécurité.....	71	Balance.....	89
Source d'alimentation.....	71	Casque .....	89
Cordon d'alimentation.....	71	Volume.....	90
Moisissure et eau.....	71	Mode Son (en option).....	90
Nettoyage.....	71	AVL.....	90
Ventilation.....	71	Sortie SPDIF.....	90
Chaleur et flammes.....	71	Mémoriser.....	90
Éclair.....	72	Menu Spécifications.....	90
Pièces de rechange.....	72	Minuterie Sommeil.....	90
Travaux d'entretien.....	72	Verrouillage enfants.....	90
Mise au rebut.....	72	Langue.....	90
Informations applicables aux utilisateurs des		Zoom par défaut.....	90
pays de l'Union Européenne.....	72	Fond bleu.....	91
Débranchement de l'appareil.....	72	Fond du menu.....	91
Volume du casque.....	72	Lumière de fond.....	91
Installation.....	72	Temps d'effacement OSD.....	91
Écran LCD.....	72	Langue du télétexte.....	91
Attention.....	72	Mode Plein écran HDMI (en option).....	91
Aperçu de la télécommande.....	74	Menu Installation.....	91
Téléviseur LCD et boutons de commande.....	75	Programme.....	91
Affichage des branchements – connecteurs arrières	76	Bande.....	91
Branchement de l'antenne.....	79	Chaîne.....	91
Insérer les piles dans la télécommande.....	85	Système de Couleur.....	91
Rayon d'action de la télécommande.....	85	Système sonore.....	92
Mise en marche et arrêt du téléviseur LCD.....	85	Réglage fin.....	92
Pour allumer le téléviseur.....	85	Recherche.....	92
Pour éteindre le téléviseur.....	85	Mémoriser.....	92
Fonctionnement du téléviseur à l'aide de ses		Menu Installation dans les modes AV.....	92
boutons.....	87	Système de Couleur.....	92
Réglage du volume.....	87	Mémoriser.....	92
Sélection du programme.....	87	Tableau des programmes.....	92
Affichage du menu précédent.....	87	Nom.....	92
Mode AV.....	87	Insertion.....	92
Fonctionnement du téléviseur à l'aide de la		Supprimer.....	93
télécommande.....	87	APS (Système Automatique de Program-	
Réglage du volume.....	87	mation).....	93
Sélection de programme (Programme		Pays.....	93
précédent ou suivant).....	87	Menu Source.....	93
Sélection de programme (Accès direct).....	87	Système de menu du mode PC.....	93
Système de menu.....	88	Menu de position PC.....	93
Menu Image.....	88	Position automatique.....	94
Mode.....	88	Position H (Horizontale).....	94
Luminosité/Contraste/Couleur/Définition/Teinte		Position V (Verticale).....	94
88		Phase.....	94
Température de Couleur.....	88	Fréquence pilote.....	94
Réduction de bruit.....	88	Menu Image PC.....	94
Mode Film.....	88	Menu Son.....	94
Mode Jeux (en option).....	88	Menu Spécifications.....	94
Zoom image.....	89	Menu Source.....	94
Réinitialisation.....	89		
Mémoriser.....	89		

Affichage des informations TV.....	94
Fonction Muet.....	94
Sélection du mode Image.....	95
Arrêt sur image.....	95
Format d'image.....	95
Auto .....	95
16:9.....	95
4:3.....	95
Panoramique .....	95
14:9.....	95
Cinéma .....	95
Sous-titre .....	96
Télétexte.....	96
Entretien de l'écran.....	97
Persistence de l'image.....	97
Pas d'alimentation .....	97
Image faible .....	97
Aucune image.....	97
Son .....	97
Télécommande.....	97
Sources d'entrée.....	97
Annexe A: Modes d'affichage typique de l'entrée PC.....	98
Annexe B: Compatibilité du signal AV et HDMI (types de signal d'entrée) .....	99
Appendice C: Spécifications des broches .....	100
Spécifications des broches de la prise péritel .....	100
Spécifications des broches de la prise HDMI .....	100
Entrée du signal.....	100
Terminal RGB du PC (Câble de 15 broches)....	100
Spécifications .....	101

## Caractéristiques

- Téléviseur couleur LCD avec télécommande.
- Connecteur HDMI pour la vidéo et l'audio numérique. Cette connexion a également été conçue pour accepter des signaux haute définition.
- 200 programmes de VHF, UHF.
- Système du menu OSD.
- Prises péritel (pour périphériques externes tels vidéo, jeux vidéo, appareils audio, etc. ).
- Système sonore stéréo. (German+Nicam)
- Télétex, Fastext, TOP text.
- Branchement du casque.
- Système de programmation automatique.
- Réglage automatique avant ou arrière.
- Minuterie Sommeil.
- Verrouillage enfants.
- Le son est automatiquement coupé lorsque il n'y a aucune transmission.
- Lecture NTSC.
- AVL (Limitation automatique de volume).
- Lorsqu'aucun signal valide n'est détecté, le téléviseur passe automatiquement au mode veille après 5 minutes.
- PLL (Recherche de fréquence).
- Entrée PC.
- Plug&Play pour Windows 98, ME, 2000, XP, Vista.
- Sorties de lignes audio.
- Mode Jeux (en option).

## Accessoires



Télécommande

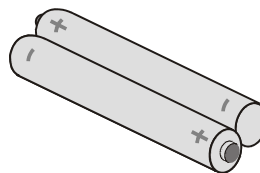

2 batteries  
X AAA

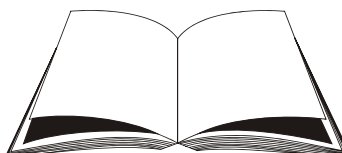

Manuel d'instructions et consignes relatives à la garantie (le cas échéant)

## Introduction

Merci d'avoir choisi ce produit. Ce manuel vous aidera à faire fonctionner correctement votre téléviseur. Lisez attentivement ce manuel avant de faire fonctionner le téléviseur.



Gardez ce manuel dans un endroit sûr pour des références futures.

**Le présent appareil est réservé uniquement à une utilisation privée.**

## Préparation

Pour une bonne ventilation, laissez un espace d'au moins autour de l'appareil. Pour éviter tout problème et des situations inconfortables, veuillez ne poser aucun objet au-dessus de l'appareil.

Utilisez cet appareil dans des climats modérés.

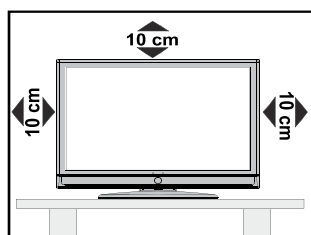

## Précautions de sécurité

**Lisez attentivement les recommandations de sécurité suivantes pour votre propre sécurité.**

### Source d'alimentation

Ce téléviseur ne doit être raccordé qu'à une prise de 220-240 V AC, 50 Hz. Assurez-vous que vous avez sélectionné la tension correcte.

### Cordon d'alimentation

Ne placez pas l'appareil, ni un meuble, etc. sur le cordon d'alimentation (câble d'alimentation) et évitez qu'il se retrouve coincé. Tenez le cordon d'alimentation par la fiche. Ne débranchez pas l'appareil en tirant sur le cordon d'alimentation et ne touchez jamais à ce cordon d'alimentation avec vos mains si celles-ci sont mouillées, car cela pourrait causer un court-circuit ou une électrocution. Ne nouez jamais le cordon et ne

l'attachez pas à d'autres cordons. Les cordons d'alimentation doivent être placés de façon à ce qu'on ne risque pas de marcher dessus. Un cordon de raccordement endommagé peut être la cause d'un incendie ou d'une commotion électrique. Quand il est endommagé et doit être remplacé, ceci doit être effectué par un technicien qualifié.

### Moisissure et eau

N'utilisez pas ce matériel dans un endroit humide et mouillé (évités les salles de bains, l'évier de la cuisine, et la proximité d'une machine à laver). N'exposez pas cet appareil à la pluie ou à l'eau, ce qui présenterait un danger, et ne placez aucun objet rempli d'eau, comme un vase par exemple, au-dessus de l'appareil. Évitez d'exposer votre appareil aux écoulement et projection d'eau.



Si un objet solide ou liquide tombe sur l'appareil, débranchez celui-ci et contactez une personne qualifiée pour le vérifier avant son branchement.

### Nettoyage

Avant de nettoyer, débranchez le téléviseur de la prise murale. N'utilisez pas de liquides ou d'aérosols de nettoyage. Utilisez un chiffon doux et sec.

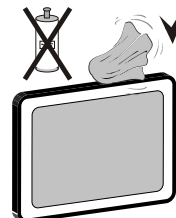

### Ventilation

Les fentes et les ouvertures du téléviseur ont été conçues pour la ventilation et assurent un fonctionnement en toute sécurité. Pour éviter la surchauffe, ces ouvertures ne doivent pas être bloquées ni couvertes de quelle que manière que ce soit.

### Chaleur et flammes

L'appareil ne doit pas être placé à côté des flammes nues ou des sources de chaleur, comme un radiateur. Assurez-vous qu'il n'y ait



pas de flammes nues, comme des bougies allumées, posées sur le téléviseur. Les piles ne doivent pas être exposées à une chaleur excessive telle que celle du soleil, du feu ou toute autre chaleur de même nature.

### Éclair

En cas d'orage et d'éclair ou lorsque vous allez en vacances, débranchez le cordon d'alimentation de la prise murale.

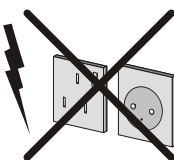

### Pièces de rechange

Lorsque des pièces doivent être changées, assurez-vous que le technicien a utilisé les pièces de rechange spécifiées par le fabricant ou des pièces qui ont les mêmes spécifications que les pièces d'origine. Des changements non autorisés peuvent entraîner un incendie, une électrocution ou d'autres dangers.

### Travaux d'entretien

Veuillez confier tous les travaux d'entretien à un personnel qualifié. Ne retirez aucun couvercle vous-même car vous risquez de provoquer une électrocution.

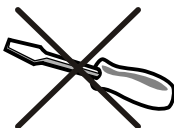

### Mise au rebut

Instructions sur la mise au rebut:

- L'emballage et les éléments qui le composent sont recyclables et doivent l'être. Les matériaux de l'emballage, comme le sac en aluminium doivent être tenus hors de portée des enfants.
- Les piles, notamment celles ne contenant pas de métal lourd, ne doivent pas être éliminées avec les déchets ménagers. Veuillez jeter les piles usagées de façon écologique. Consultez les réglementations légales applicables dans votre région.
- La lampe fluorescente cathodique froide dans l'ÉCRAN LCD contient une petite quantité de mercure. Veuillez respecter les lois ou réglementations locales pour la mise au rebut.

### Informations applicables aux utilisateurs des pays de l'Union Européenne

Le symbole sur le produit ou sur son emballage signifie que votre équipement électrique ou électronique ne doit pas être jeté à la fin de sa durée de vie avec les résidus domestiques. Il y a des systèmes de collecte distincts au sein de l'UE pour effectuer le recyclage.



Pour plus d'informations, veuillez contacter l'autorité locale ou le détaillant chez qui vous avez acheté le produit.

### Débranchement de l'appareil

La prise de secteur d'alimentation est utilisée comme un dispositif de coupure, raison pour laquelle elle doit être en bon état de marche et doit demeurer aisément accessible.

### Volume du casque

Une pression excessive du son provenant des écouteurs et haut-parleurs peut entraîner une perte de l'ouïe.



### Installation

Pour éviter des dommages, le présent appareil doit être correctement fixé au mur selon les règles prescrites dans les consignes d'installation (si l'option est disponible).

### Écran LCD

L'écran LCD est un produit de très haute technologie avec près d'un million de transistors qui vous permettent d'obtenir une grande qualité d'image. Il se peut que des pixels non actifs apparaissent sur l'écran comme des points fixes bleus, verts ou rouges. Ceci n'affecte pas la performance de votre produit.

### Attention

Ne laissez pas votre téléviseur en mode de veille ou en marche lorsque vous quittez votre domicile.

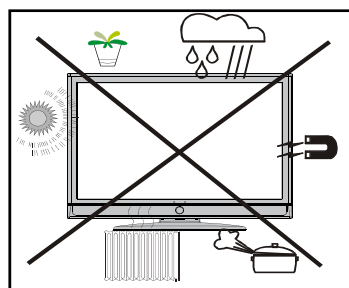

### Consignes de sécurité pour le fonctionnement de l'appareil

Si des images figées s'affichent pendant une période ininterrompue de plus de deux heures, l'on peut obtenir des images qui étaient restées affichées pendant trop longtemps pour rester visible à l'écran. Par exemple, des « images rémanentes » restent à l'écran.

Il en est de même, si pendant une période de plus de 2 heures

- un arrière plan inchangé
- des logos, jeux vidéo, images informatiques, télétexte
- un format qui ne remplit pas l'écran (4:3 format), s'affiche.

Remarque:

Cet appareil n'est pas conçu pour le rendu à long terme ou la relecture d'images figées, y compris les logos, les jeux vidéo, les images informatiques, le télétexte et les formats qui ne remplissent pas l'écran.

Avec le rendu ou la relecture d'images figées, les logos, les jeux vidéo, les images informatiques, le télétexte et les formats qui ne remplissent pas l'écran, les « images rémanentes » permanentes ne peuvent pas être défaites. Elles ne constituent pas une erreur de fonctionnement et ne sont par conséquent pas couvertes par la garantie du fabricant.

### Informations relatives à l'élimination des appareils et des piles usagés, à l'intention des utilisateurs

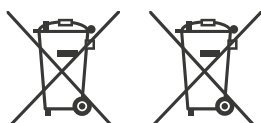

**Produits**

**Pile**

[Union européenne seulement]

Si ces symboles figurent sur les produits, cela signifie qu'ils ne doivent pas être jetés comme déchets ménagers. Si vous voulez jeter ce produit ou cette pile, veuillez considérer le système de collection de déchets ou les centres de recyclage appropriés.

**Notification:** La marque Pb en dessous du symbole des piles indique que cette pile contient du plomb.

## Aperçu de la télécommande

1. Veille
2. Jaune (Menu Fonctionnel)
3. Bleu (Menu Installation)
4. Aucune Fonction
5. Aucune Fonction
6. Minuteur de mise en veille
7. Sous-titre TXT
8. Orienter le Programme
9. Bouton TV
10. Hausser le volume
11. Programme Haut
12. Source externe
13. Info/ Reveal (in TXT mode)
14. Page d'index (en mode TXT)
15. Curseur vers le haut
16. Touche directionnelle droit
17. OK (Enregistrer)
18. Curseur Bas
19. Menu
20. Touche curseur vers la gauche
21. Echange
22. Sélection du mode image
23. Programma successivo
24. Muet
25. Baisser le volume
26. Aucune Fonction.
27. Mono/Stéréo - Mixte I-II
28. Etendre (en mode TXT) / Taille de l'image
29. Télétexte /Mélanger (en mode texte)
30. Actualiser (en mode texte -Update)
31. Rouge / Menu Son
32. Vert (Green) / Menu Image

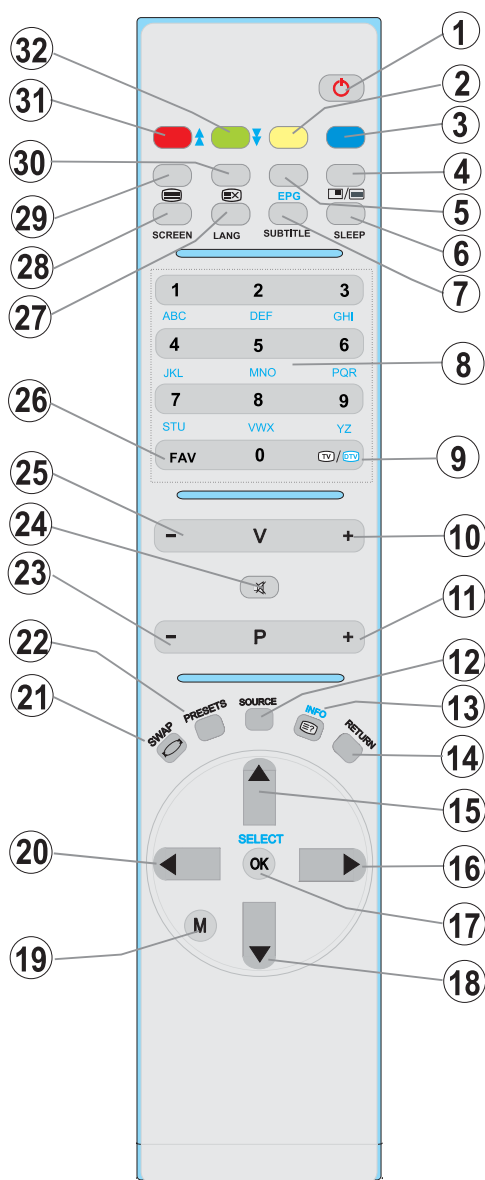

## Téléviseur LCD et boutons de commande

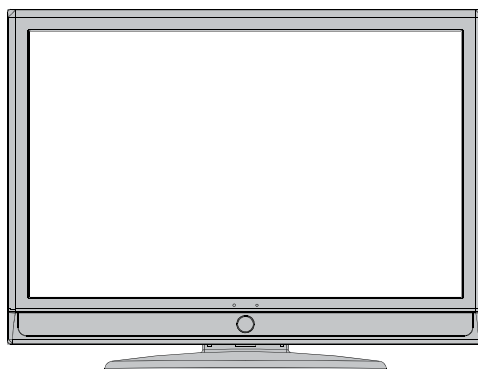

Commandes en façade

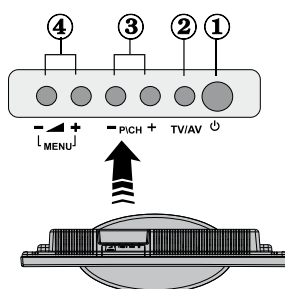

1. Bouton de mise en veille
2. Bouton TV/AV
3. Touches Programme Suivant/Précédent
4. Touches Volume Haut/Bas

**Remarque:** Appuyez sur les boutons "▲"/"▼" au même moment pour afficher le menu principal.

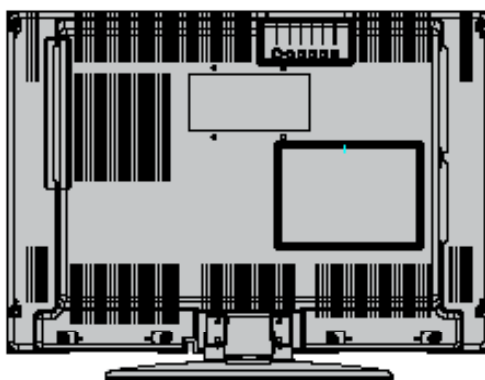

Connecteur arrières



## Affichage des branchements – connecteurs arrière

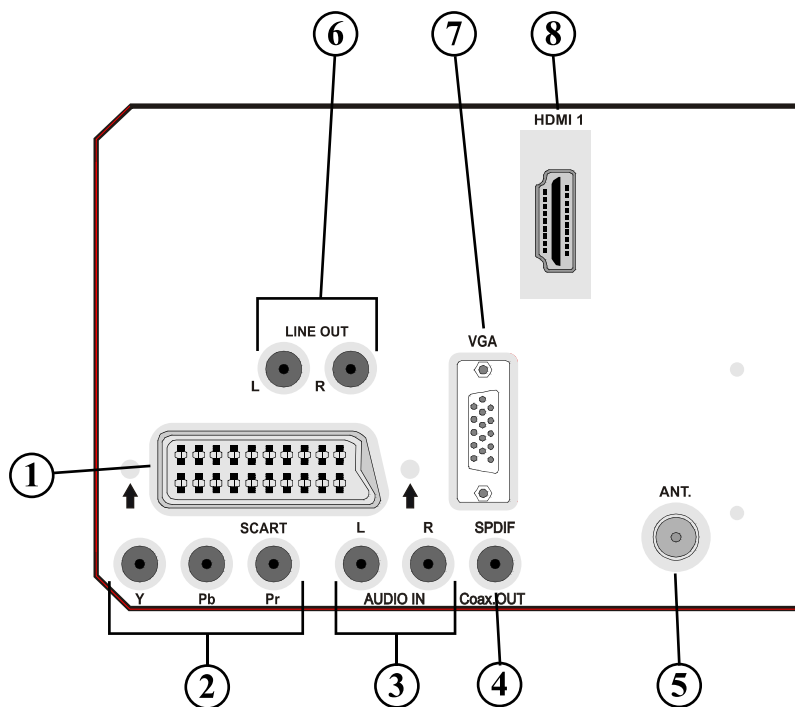

1. Entrées ou sorties de **prise PÉRITEL** pour périphériques externes.  
Branchez le câble **PERITEL** entre la prise **PERITEL** du téléviseur et la prise **PERITEL** de votre périphérique externe (tel que le décodeur, un VCR ou un lecteur de DVD).  
**Remarque:** Si un dispositif externe est branché à l'aide des prises **PERITEL** le téléviseur passera automatiquement au mode AV.  
**Remarque:** Vous devez brancher le décodeur à EXT-1, si vous comptez regarder une chaîne cryptée. Le décodeur peut ne pas fonctionner correctement si vous ne le branchez pas à la prise Péritel 1 (Ext-1).
2. Les **entrées Vidéo du composant (YPbPr)** sont utilisées pour le branchement du composant vidéo.  
Vous pouvez brancher les prises audio et vidéo du composant avec un périphérique doté d'une sortie du composant. Branchez les câbles vidéo du composant entre les **ENTREES VIDEO DU COMPOSANT** qui se trouvent sur le téléviseur, et les sorties vidéo du composant de votre appareil. Lors du branchement, assurez-vous que les lettres "**Y**", "**Pb**", "**Pr**" qui se trouvent sur votre téléviseur correspondent aux connecteurs de votre périphérique.
3. Les **entrées audio PC/YPbPr** servent au branchement de signaux audio d'un PC ou d'un périphérique qui relie le téléviseur via YPbPr.  
Branchez le câble audio de PC entre les **ENTREES AUDIO** du téléviseur et la sortie audio de votre PC pour faire fonctionner l'audio de PC.  
Branchez le câble audio entre les **ENTREES AUDIO** du téléviseur et la sortie audio de votre appareil pour faire fonctionner l'audio du composant.
4. **Sortie S/PDIF** envoie des signaux audio numériques de la source courant.

Français - 76 -



Utilisez un **câble coaxial S/PDIF** pour transférer des signaux audio en direction d'un périphérique disposant d'une entrée S/PDIF.

5. L'**entrée RF** se branche à une antenne ou à un câble.  
Remarquez que si vous utilisez un décodeur ou un enregistreur média, vous devez brancher un câble aérien qui va de l'appareil au téléviseur, avec un câble d'antenne approprié, tel qu'illustré ci-dessous.
6. Les **sorties de ligne audio** produisent des signaux audio de sortie en direction d'un appareil externe comme un système sonore optionnel.  
Pour brancher les haut-parleurs externes à votre téléviseur, utilisez l'option **SORTIES DE LIGNE AUDIO** du téléviseur avec un câble audio. *Remarque: La fonction Sortie de ligne ne peut être utilisée en source HDMI. Utilisez plutôt SPDIF.*
7. L'**entrée du PC** vise à raccorder un PC au téléviseur.  
Branchez le câble de PC entre l'**ENTRÉE DU PC** sur le téléviseur et la sortie du PC sur votre ordinateur.
8. **HDMI 1: Entrée HDMI**  
Les **entrées HDMI** sont réservées à un périphérique doté d'une prise **HDMI**.  
Votre téléviseur LCD peut afficher des images haute définition à partir des appareils tels que les récepteurs de signaux de satellite haute définition ou de lecteur de DVD. Ces appareils doivent être connectés via les prises HDMI ou composante. Ces prises peuvent accepter l'un des signaux ci-après: 480i, 480p, 576p, 576i, 720p, 1080i, 1080p. Aucune connexion sonore n'est nécessaire pour un branchement HDMI.



Si vous choisissez d'utiliser le kit de montage mural (en option) avec le téléviseur LCD, nous vous recommandons vivement de brancher tous vos câbles à l'arrière du LCD avant de procéder au montage mural .

## Affichage des branchements - Connecteurs latéraux

1. Le port du Casque est utilisé pour brancher un casque externe au système. Raccordez au port du CASQUE pour écouter le son du téléviseur en provenance des casques (optionnel)
2. L'entrée vidéo est utilisée pour connecter les signaux vidéo des périphériques externes. Branchez le câble vidéo entre l'ENTREEVIDÉO du téléviseur et la SORTIE VIDÉO de votre appareil.
3. Ensuite, utilisez les entrées audio pour brancher les signaux audio des périphériques externes. Branchez le câble audio entre les ENTRÉES AUDIO du téléviseur et les ports de SORTIE AUDIO de votre appareil.  
Remarque: Si vous branchez un périphérique au téléviseur à travers l'ENTRÉE VIDÉO, vous devez également brancher votre périphérique à l'aide d'un câble audio aux ENTRÉES AUDIO du téléviseur pour faire fonctionner l'audio.

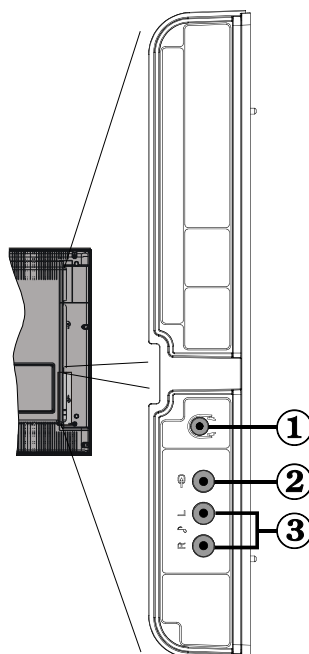

## Alimentation électrique

**IMPORTANT:** Le téléviseur a été conçu pour fonctionner en 220-240V CA, 50 Hz.

- Après l'avoir déballé, attendez un moment pour que le téléviseur atteigne la température ambiante avant de le brancher à la prise de courant.
- Branchez le câble d'alimentation à la prise secteur.

## Branchement de l'antenne

- Branchez l'antenne ou le câble du téléviseur à la prise d'ENTRÉE DE L'ANTENNE située à l'arrière du téléviseur.

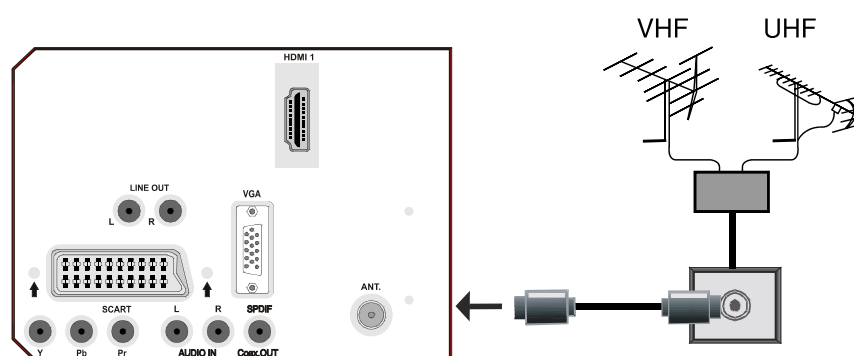

Connecteur arrières



## Connexion du téléviseur LCD à un PC

Pour afficher l'image de votre écran d'ordinateur sur votre téléviseur LCD, vous pouvez brancher votre ordinateur au téléviseur.

- Débranchez l'ordinateur et le téléviseur avant d'effectuer les branchements.
- Utilisez le câble de 15 broches pour brancher le PC au téléviseur LCD.
- Une fois le branchement effectué, passez à la source du PC. Voir la section «Sélection d'entrée».
- Réglez la résolution d'affichage qui vous convient. Pour les informations relatives à la résolution, se reporter à l'annexe.

### Connecteur arrières

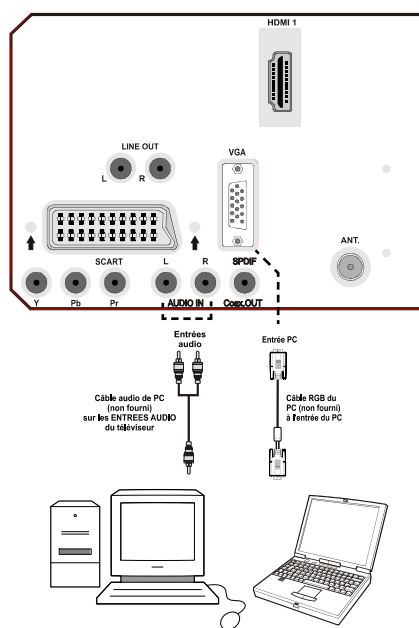

## Branchement à un lecteur de DVD

Si vous voulez brancher un lecteur de DVD à votre téléviseur LCD, vous pouvez utiliser les branchements qui se trouvent sur le téléviseur. Les lecteurs de DVD peuvent avoir différents connecteurs. Veuillez consulter le manuel d'utilisation de votre lecteur de DVD pour plus d'informations. Débranchez le téléviseur et les appareils avant d'effectuer les branchements.

**Remarque:** Les câbles présentés dans l'illustration ne sont pas fournis.

- Si votre lecteur de DVD est doté d'une prise HDMI, vous pouvez le brancher via HDMI. Lorsque vous branchez l'appareil au lecteur de DVD tel qu'illustré ci-dessous, passez à la source HDMI. Voir la section « Sélection d'entrée ».
- La plupart des lecteurs de DVD sont branchés à travers les PRISES DU COMPOSANT. Utilisez un câble vidéo du composant pour brancher l'entrée vidéo. Pour activer l'option audio, utilisez un câble audio du composant tel qu'illustré ci-dessous. Une fois le branchement effectué, passez en source YPbPr. Voir la section « Sélection d'entrée ».
- Vous pouvez également vous brancher au moyen de la prise PERITEL. Utilisez un câble de PERITEL tel qu'illustré ci-dessous.

**Remarque:** Ces trois méthodes de branchement effectuent la même fonction mais à différents niveaux de qualité. Il n'est pas nécessaire de recourir à toutes ces trois méthodes de branchement.

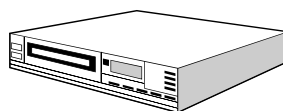
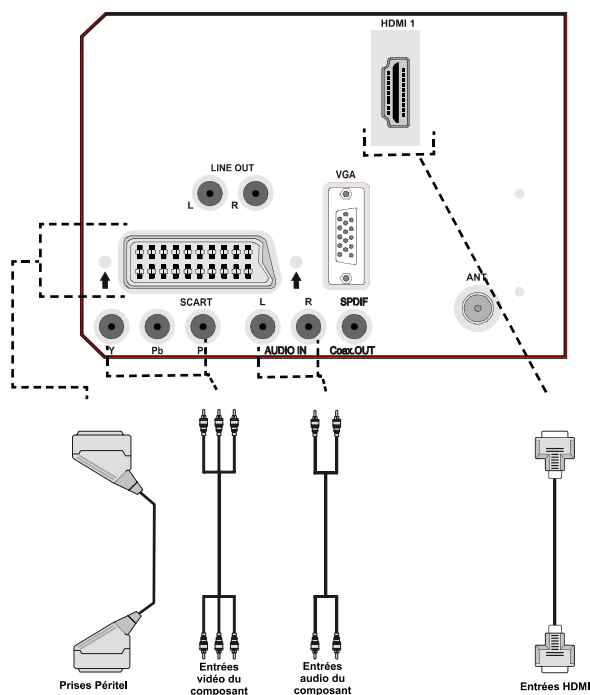

Lecteur DVD

### Connecteur arrière

Français - 81 -

## Utilisation des connecteurs AV latéraux

Vous pouvez brancher une gamme d'appareils optionnels à votre téléviseur LCD. Les branchements possibles sont présentés ci-dessous. Remarquez que les câbles présentés dans l'illustration ne sont pas fournis.

- Pour raccorder un caméscope, branchez une prise VIDEO IN, ainsi que les PRISES AUDIO. Pour sélectionner la source correspondante, se reporter à la section « Sélection d'entrée » dans les paragraphes suivants.
- Pour écouter le son du téléviseur en provenance des casques, branchez le port dudit CASQUE au téléviseur.

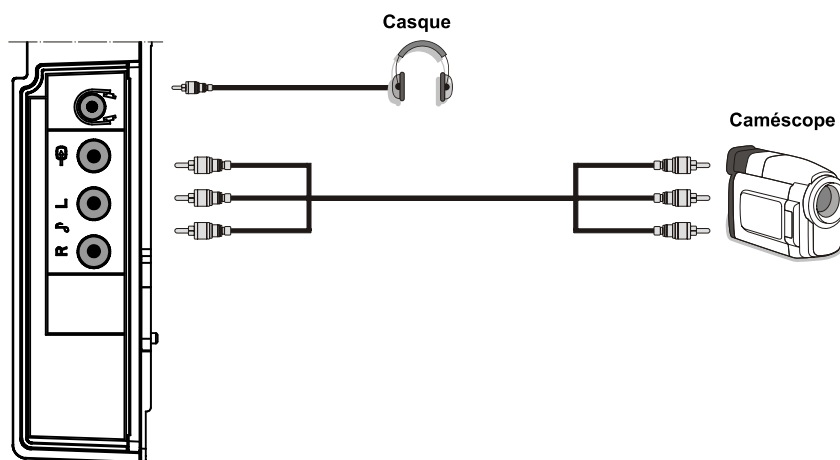

Connecteur arrière

## Utilisation d'autres connecteurs

Vous pouvez brancher une gamme d'appareils optionnels à votre téléviseur LCD. Les branchements possibles sont présentés ci-dessous. Remarquez que les câbles présentés dans l'illustration ne sont pas fournis.

- Pour brancher les haut-parleurs externes, utilisez le câble audio. N'inversez pas les prises AUDIO GAUCHE et AUDIO DROIT. Allumez le téléviseur LCD et le haut-parleur externe une fois tous les branchements effectués. En cas de problèmes, reportez-vous au manuel d'utilisation.
- Pour un branchement à un périphérique doté d'un support SPDIF, utilisez un câble SPDIF approprié pour activer la connexion sonore.

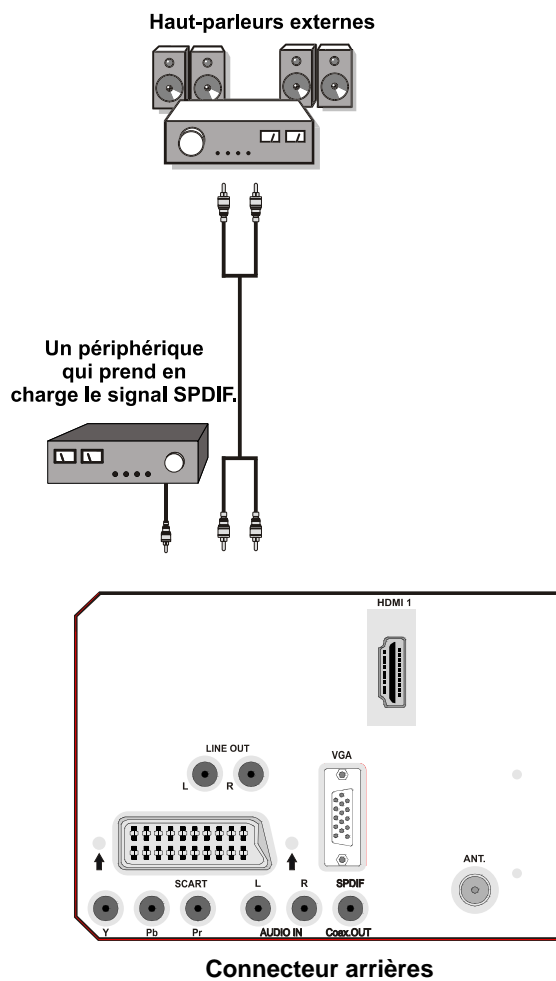



## Branchement d'un autre appareil via Péritel

La plupart des appareils prennent en charge le branchement PERITEL. Vous avez la possibilité de brancher un enregistreur DVD, un magnétoscope, ou un décodeur à votre téléviseur LCD en utilisant les prises PERITEL. Remarquez que les câbles présentés dans l'illustration ne sont pas fournis.

Débranchez le téléviseur et les appareils avant d'effectuer les branchements.

Pour de plus amples informations, reportez-vous à votre manuel d'utilisation.

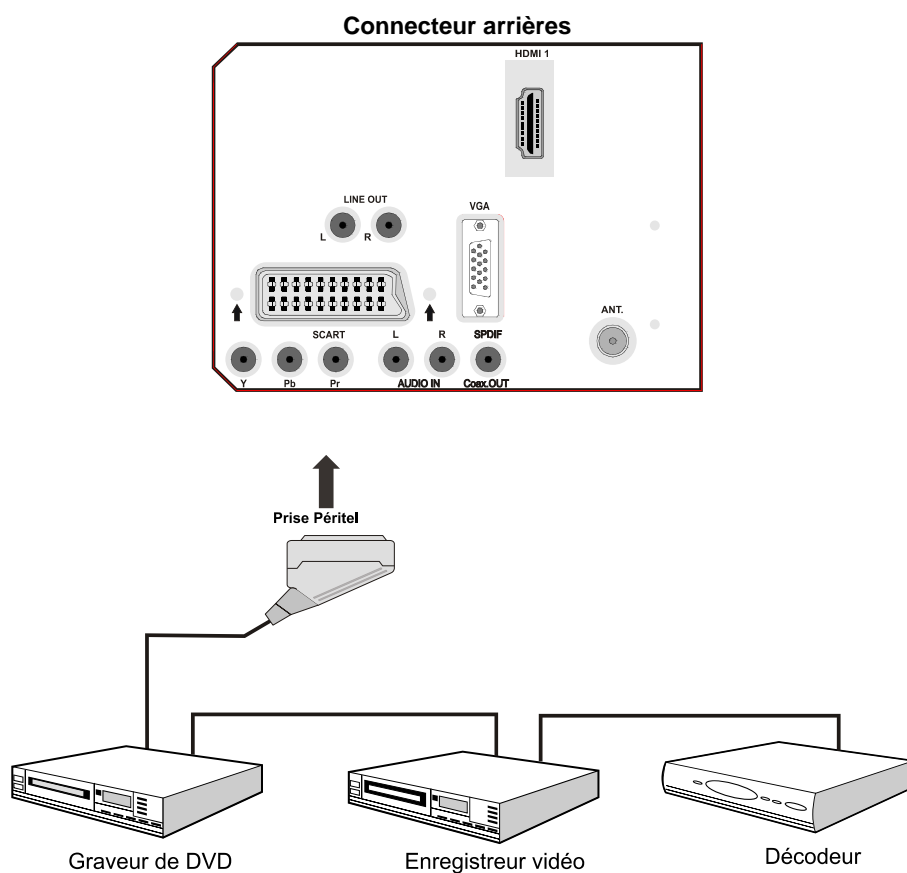

## Insérer les piles dans la télécommande

- Retirez le couvercle du compartiment des piles situé dans la partie arrière de la télécommande en poussant doucement et vers le bas à partir de la partie indiquée.
- Insérez deux piles **AAA/R3** ou des piles équivalentes. Disposez les piles en respectant la bonne polarité et placez de nouveau le couvercle des piles.

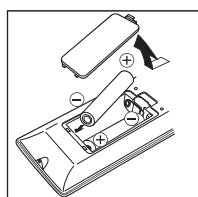

**Remarque:** Si vous n'utilisez pas l'appareil pendant un certain temps, retirez les piles de la télécommande. Sinon une fuite possible des piles peut endommager la télécommande.

## Rayon d'action de la télécommande

- Pointez le haut de la télécommande vers le voyant du capteur de la télécommande qui se trouve sur le téléviseur LCD, tout en appuyant sur un bouton.

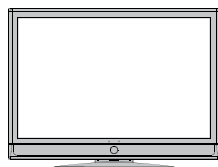

Prévoir un espace d'environ 7m/23ft.

## Mise en marche et arrêt du téléviseur LCD

### Pour allumer le téléviseur

- Branchez le cordon d'alimentation à une prise de courant alternatif 220-240V AC 50 Hz. Le TÉMOIN de mise en veille s'allume.
- Pour allumer le téléviseur à partir du mode veille, vous pouvez soit :
- Presser le bouton "⏻", **P+** / **P-** ou un bouton numérique sur la télécommande.
- Pressez le bouton **STANDBY**, **-P/CH** ou **P/CH+** sur la TV. La TV s'allumera ensuite.

**Remarque :** Si vous allumez votre TV via les boutons **PROGRAMME HAUT/BAS (PROGRAMME UP/DOWN)** sur la télécommande ou sur le poste TV, le dernier programme que vous regardiez sera re-sélectionné.

Quelle que soit la méthode, la TV s'allumera.

### Pour éteindre la TV

- Pressez le bouton "⏻" sur la télécommande ou pressez le commutateur **VEILLE (STANDBY)** le téléviseur, et la TV passera ainsi en mode veille.
- **Pour éteindre complètement le téléviseur, débranchez le cordon d'alimentation de la prise murale.**

**Remarque :** Lorsque le téléviseur est en mode de veille, le voyant lumineux du mode veille clignote pour signifier que des options comme Recherche en mode veille, téléchargement automatique ou Minuterie sont actives.

## La première installation

Lorsque le téléviseur est allumé pour la première fois, le menu suivant s'affichera à l'écran:



Sélectionnez votre Pays, Langue et Langue du texte à l'aide des touches "◀" ou "▶" et "▼" ou "▲". Appuyez sur la touche "OK" ou ROUGE pour continuer. Pour annuler, appuyez sur la touche BLEUE.

Le menu suivant s'affichera pendant la recherche automatique:



Une fois l'opération APS terminée, le tableau des programmes apparaît à l'écran. Nell'elenco dei programmi è possibile visualizzare i numeri dei programmi e i relativi nomi assegnati.

Vi vous n'êtes pas d'accord avec l'emplacement et / ou les noms des programmes, vous pourrez les changer dans la tableau des programmes.

Évitez d'éteindre le téléviseur lors de l'initialisation de la première installation.

## Sélection des sources externes

Une fois les systèmes externes branchés à votre téléviseur, vous pouvez basculer à différentes sources d'entrée.

- Appuyez sur la touche "**SOURCE**" de la télécommande pour changer directement les sources.

ou,

- Sélectionnez l'option « **Source** » à partir du menu principal à l'aide de la touche "◀" ou "▶". Puis, utilisez les touches "▼" ou "▲" pour mettre une entrée en surbrillance et appuyez sur la touche "▶" pour la sélectionner.

*Remarque:* Vous pouvez mettre en surbrillance les options de sources désirées en appuyant sur la touche **OK**. Quand le bouton "**SOURCE**" est pressé, seules les options de la source sélectionnées seront disponibles (en dehors de la source TV).

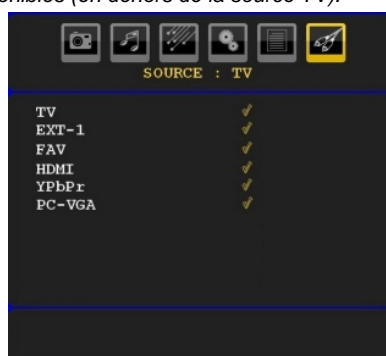



## Opérations de Base

**Vous pouvez faire fonctionner votre téléviseur en utilisant non seulement ses boutons, mais aussi ceux de la télécommande.**

### Fonctionnement du téléviseur à l'aide de ses boutons





#### Réglage du volume

- Appuyez sur le bouton “” pour diminuer le volume ou sur le bouton “” pour l'augmenter. Lorsque vous procédez ainsi, une échelle indiquant le niveau du volume (curseur) s'affiche à l'écran.

#### Sélection du programme

- Appuyez sur le bouton “**P/CH +**” pour sélectionner le programme suivant ou sur “**P/CH -**” pour sélectionner le programme précédent.

#### Affichage du menu précédent

- Appuyez sur les boutons “” / “” au même moment pour afficher le menu principal. Dans le menu principal, sélectionnez le sous-menu à l'aide des touches “**P/CH -**” ou “**P/CH +**”, et ouvrez le sous-menu en utilisant les boutons “” ou “”. Pour en savoir davantage concernant l'utilisation des menus, reportez-vous aux sections du système du menu.

#### Mode AV

- Appuyez sur la touche “**TV/AV**” qui figure sur le panneau de contrôle du téléviseur pour passer aux modes AV.

### Fonctionnement du téléviseur à l'aide de la télécommande

- La télécommande de votre téléviseur est conçue pour contrôler toutes les fonctions du modèle sélectionné. Les fonctions seront décrites conformément au système du menu de votre téléviseur.
- Les fonctions du système de menu sont décrites dans les sections suivantes.

#### Réglage du volume

- Appuyez sur bouton “**V+**” pour augmenter le volume. Appuyez sur la touche “**V-**” pour baisser le volume. Une échelle indiquant le niveau du volume (curseur) s'affiche à l'écran.

### Sélection de programme (Programme précédent ou suivant)

- Appuyez sur la touche “**P-**” pour sélectionner le programme précédent.
- Appuyez sur la touche “**P+**” pour sélectionner le programme précédent.

### Sélection de programme (Accès direct)

- Appuyez sur les touches numériques de la télécommande pour sélectionner les programmes compris entre 0 et 9. Le téléviseur basculera vers le programme sélectionné. Pour sélectionner les programmes compris entre 10-199 appuyez consécutivement sur les boutons numériques (Pour le programme 27 par exemple, appuyez d'abord sur la touche 2, puis sur la touche 7). Lorsque la durée d'appui est expirée pour le deuxième numéro, seul le premier programme numérique s'affichera. La limite de la durée d'attente est de 3 secondes.
- Appuyez directement sur le numéro de programme pour sélectionner à nouveau les programmes à un chiffre.

## Navigation dans le système de menu

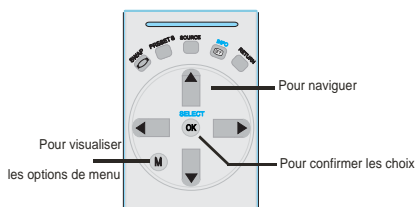

- Appuyez sur “M” pour visualiser le menu principal.
- Appuyez sur le bouton “◀” ou “▶” pour sélectionner une icône.
- Utilisez le bouton “▼” ou “▲” pour mettre en surbrillance.
- Appuyez sur le bouton “◀” ou “▶” pour changer les réglages.
- Appuyez sur “▶” pour plus d'options.
- Appuyez sur **OK** pour mémoriser.
- Pour quitter le menu ou revenir à la fenêtre de sous-menu, appuyez sur “M”.

**Remarque:** Ces explications sont valides pour la navigation dans le système de menu. Pour sélectionner les options expliquées dans les paragraphes suivants, se reporter à la section « Navigation dans le système de menu ».

## Système de menu

### Menu Image



### Mode

Pour vos besoins en matière d'affichage, vous pouvez régler l'option Mode y relative.

Appuyez sur le bouton “▼” ou “▲” pour sélectionner **Mode**. Appuyez sur le bouton “◀” ou “▶” pour sélectionner une de ces options: **Cinéma, Dynamique et Naturel**.

### Luminosité/Contraste/Couleur/Définition/Teinte

Appuyez sur la touche “▼” ou “▲” pour sélectionner l'option désirée. Appuyez sur le bouton “◀” ou “▶” pour régler le niveau.

**Remarque:** L'option **Teinte** ne peut être visible que lorsque le téléviseur reçoit un signal NTSC.

### Température de Couleur

Appuyez sur la touche “▼” ou “▲” pour sélectionner **Temp couleur**. Appuyez sur le bouton “◀” ou “▶” pour sélectionner une de ces options: Froide, Normale et Chaude.

#### Remarque:

- Un réglage de l'option **Froid** donne aux couleurs blanches un accent légèrement bleu.
- Un réglage sur l'option **Chaud** donne aux couleurs blanches un accent légèrement rouge.
- Pour les couleurs normales, sélectionnez l'option **Normal**.

### Réduction de bruit

Si le signal de diffusion est faible et l'image bruyante, utilisez le réglage **Réduction de bruit** pour réduire les bruits.

En utilisant les boutons “▼” ou “▲” sélectionnez **Réduction du bruit**. Appuyez sur le bouton “◀” ou “▶” pour sélectionner une de ces options: **Faible, Moyen, Haut** ou **Arrêt**.

### Mode Film

Les films sont enregistrés à un nombre de cadres différent par seconde comparé aux programmes de télévision normaux.

Appuyez sur le bouton “▼” ou “▲” pour sélectionner **Mode Film**.

Appuyez sur la touche “◀” ou “▶” pour activer ou désactiver cette fonction.

Activez cette fonction lorsque vous voyez un film pour voir clairement les scènes qui se déroulent rapidement.

### Mode Jeux (en option)

Sélectionnez le **mode Jeu** en appuyant sur le bouton “▼” ou “▲”. Utilisez le bouton “◀” ou “▶” pour définir le mode Jeu en tant que **Activé** ou **Désactivé**. Lorsque le mode Jeu est défini

sur Activé, les réglages du mode jeu, qui sont optimisés pour une meilleure qualité vidéo, seront chargés.

De même, les réglages Mode image, Contraste, Luminosité, Netteté, Couleur et Temp. Couleur seront invisibles et désactivés pendant que le mode Jeu est activé.

#### Remarque:

Le bouton de sélection du mode Image qui se trouve sur la télécommande n'aura aucune fonction pendant que le mode Jeu est activé.

Si la télé est réglée sur le mode PIP/PAP, le mode Jeu sera désactivé puis supprimé du menu Image.

#### Zoom image

Sélectionnez **Zoom image** en appuyant sur la touche “▼” ou “▲” .

Utilisez les touches “◀” ou “▶” pour changer le mode de Zoom d'image sur **Auto, 16:9, 4:3, Panoramique, 14:9, Cinéma, Sous-titrage** ou **Zoom**.

#### Réinitialisation

Appuyez sur le bouton “▼” ou “▲” pour sélectionner **Réinitialisation**. Appuyez sur la touche “◀” ou “▶” ou encore sur **OK** pour réinitialiser les paramètres d'usine des modes d'image.

#### Mémoriser

Appuyez sur le bouton “▼” ou “▲” pour sélectionner Mémoriser. Appuyez sur la touche “▶” ou sur le bouton **OK** pour mémoriser les réglages. “**Mémorisé...**” apparaîtra à l'écran.

#### Menu Son



#### Volume

Appuyez sur le bouton “▼” ou “▲” pour sélectionner **Volume**. Appuyez sur la touche “◀” ou “▶” pour changer le niveau du volume.

#### Égaliseur

Appuyez sur “▼” ou sur le bouton “▲”, pour sélectionner **Égaliseur**. Appuyez sur la touches “▶” pour afficher le menu de l'égaliseur.



Appuyez sur la touche “◀” ou “▶” pour changer le pré-réglage. Dans le menu égaliseur, le pré-réglage peut être réglé sur **Musique, Film, Parole, Plat, Classique** et **Utilisateur**.

Sélectionnez la fréquence désirée en appuyant le bouton “▼” ou “▲” et augmentez ou réduisez le gain de fréquence en appuyant sur le bouton “◀” ou “▶”.

Appuyez sur la touche “M” pour revenir au menu précédent.

**Remarque:** Les réglages du menu *Egaliseur* ne peuvent être modifiés que lorsque le **mode Egaliseur** se trouve à **Utilisateur**.

#### Balance

Ce réglage sert à mettre un accent au niveau de l'équilibre du haut-parleur gauche ou droit.

Appuyez sur le bouton “▼” ou “▲” pour sélectionner **Balance**. Appuyez sur la touche “◀” ou “▶” pour changer le niveau de la balance. Le niveau de balance peut être réglé entre **-32** et **+ 32**.

#### Casque

Appuyez sur le bouton “▼” ou “▲” pour sélection **Casque**. Appuyez sur le bouton “▶” pour afficher le menu Casque.



**Remarque:** La fonction d'écouteur sera désactivée lorsque l'option SPDIF est réglée sur Activé.

Les options du sous-menu Casque sont décrites ci-dessous:

### Volume

Appuyez sur le bouton “▼” ou “▲” pour sélectionner **Volume**. Appuyez sur la touche “▶” pour augmenter le niveau de volume. Appuyez sur la touche “◀” pour diminuer le niveau de volume. Le niveau de volume du casque peut être réglé entre 0 et 63.

### Mode Son (en option)

Appuyez sur le bouton “▼” ou “▲” pour sélectionner **Mode Son**. À l'aide du bouton “◀” ou “▶”, vous pouvez sélectionner le mode Mono, Stéréo, Dual I ou Dual II, si la chaîne sélectionnée accepte ce mode.

### AVL

La fonction de limitation automatique de volume (AVL) ajuste le son dans le but d'obtenir un niveau de sortie sonore fixe entre les programmes (par exemple, le niveau de volume des publicités tend à être plus élevé que celui des programmes).

Appuyez sur le bouton “▼” ou “▲” pour sélectionner **AVL**. Appuyez sur le bouton “◀” ou “▶” pour **activer** ou **désactiver** cette fonction.

### Sortie SPDIF

Appuyez sur le bouton “▼” ou “▲” pour sélectionner **Sortie Spdif**. Appuyez sur le bouton “◀” ou “▶” pour régler la **Sortie Spdif** en tant que **Activé** ou **Désactivé**.

**Remarque:** Si la sortie Spdif est réglée sur Activé, le casque sera désactivé.

### Effet

Si vous regardez une diffusion mono, activez l'option Effet pour obtenir un meilleur effet sonore qui sera plus stéréo. Si le système sonore actuel est en Stéréo et si l'effet de son est activé, l'effet rendu sera plus spatial.

En appuyant sur “▼” ou sur “▲”, sélectionnez Effet. Appuyez sur le bouton “◀” ou “▶” pour activer ou désactiver cette fonction.

### Mémoriser

Appuyez sur le bouton “▼” ou “▲” pour sélectionner **Mémoriser**. Appuyez sur la touche “▶” ou sur le bouton **OK** pour mémoriser les réglages. “**Mémorisé...**” apparaîtra à l'écran.

Français - 90 -

## Menu Spécifications



### Minuterie Sommeil

Appuyez sur le bouton “▼” ou “▲” pour sélectionner **Minuterie Sommeil**. Appuyez sur le bouton “◀” ou “▶” pour régler la **Minuterie Sommeil**.

La minuterie peut être programmée entre **Désactivé** et **120** minutes par intervalles de **10** minutes.

Si la **Minuterie Sommeil** est activée, à la fin du temps sélectionné, la télé passe automatiquement au mode de veille.

### Verrouillage enfants

En utilisant les boutons “▼” ou “▲” sélectionnez **Verrouillage enfants**.

Utilisez le bouton “◀” ou “▶” pour sélectionner l'**activation** ou la **désactivation** du Verrouillage Enfant. Lorsque **Activé** est sélectionné, le téléviseur peut uniquement être contrôlé à l'aide de la télécommande. Dans ce cas les boutons du panneau de contrôle, sauf le bouton **VEILLE** ne fonctionneront pas.

Si l'un de ces boutons est enclenché **Verrouillage enfant activé** s'affiche à l'écran lorsque la fenêtre de menu n'est pas visible.

### Langue

Appuyez sur le bouton “▼” ou “▲” pour sélectionner **Langue**. En appuyant sur le bouton “◀” ou “▶”, sélectionnez la **Langue**.

### Zoom par défaut

Lorsque le mode Zoom est réglé sur **AUTO**, le téléviseur réglera le mode Zoom conformément au signal de la diffusion. En cas d'absence de **WSS** ou d'informations relatives au rapport d'aspect, le téléviseur utilisera alors ce réglage.



Appuyez sur le bouton “▼” ou “▲” pour sélectionner **Zoom par défaut**. Vous pouvez régler le **zoom par défaut** à Panoramique, **16:9**, **4:3** ou **14:9** en appuyant sur la touche “◀” ou “▶”.

#### Fond bleu

Si le signal est faible ou absent, la couleur de l'écran du téléviseur deviendra automatiquement bleue. Pour l'activer, réglez le **Fond bleu** sur **Activer**.

En appuyant sur “▼” ou “▲” sélectionnez **Fond Bleu**. Appuyez sur la touche “◀” ou “▶” pour **activer** ou **désactiver** cette fonction.

#### Fond du menu

Appuyez sur le bouton “▼” ou “▲” pour sélectionner **Fond du menu**. Vous pouvez régler le niveau du fond du menu en appuyant sur la touche “◀” ou “▶”.

#### Lumière de fond

Ce réglage contrôle le niveau de la lumière de fond. Sélectionnez **Lumière de fond** en appuyant sur la touche “▼” ou “▲”. Appuyez sur le bouton “◀” ou “▶” pour régler la **Lumière de fond** sur **Minimum**, **Medium** ou **Maximum**.

#### Temps d'effacement OSD

Pour régler un effacement d'affichage précis pour les écrans de menu, réglez une valeur pour cette option.

Appuyez sur le bouton “▼” ou “▲” pour sélectionner le menu **Temps d'effacement OSD**. Utilisez le bouton “◀” ou “▶” pour régler le menu temps d'effacement OSD sur **15 sec**, **30 sec** ou **60 sec**.

#### Langue du télétexte

Appuyez sur le bouton “▼” ou “▲” pour sélectionner **Langue du télétexte**. Appuyez sur la touche “◀” ou “▶” pour régler la **Langue du télétexte** sur **Ouest**, **Est**, **Turc/Gre**, **Cyrillique** ou **Arabe**.

#### Sortie Ext

Appuyez sur le bouton “▼” ou “▲” pour sélectionner **Sortie Ext**. Utilisez le bouton “◀” ou “▶” pour définir la sortie Ext en tant que **Activé** ou **Désactivé**.

#### Remarque:

*Pour copier d'un DVD à un magnétoscope, vous devez choisir la source souhaitée à partir du menu*

*Source et faire passer « Activé » à « Sortie EXT » à partir du menu Fonction.*

*La Sortie Ext (Ext Out) doit être activée afin d'utiliser la fonction Minuteries en mode DTV.*

#### Mode Plein écran HDMI (en option)

Si vous voulez afficher l'écran du PC en mode HDMI en utilisant une connexion externe, l'option **MODE COMPLET HDMI PC (HDMI PC FULL MODE)** doit être activée afin de régler correctement le format de l'écran. Cet élément peut être inactif dans certaines résolutions.

#### Menu Installation



#### Programme

Appuyez sur le bouton “▼” ou “▲” pour sélectionner **Programme**. Appuyez sur le bouton “◀” ou “▶” pour sélectionner le numéro du programme. Vous pouvez également entrer un numéro à l'aide des touches numériques figurant sur la télécommande. Vous pouvez mémoriser jusqu'à 200 programmes entre 0 et 199.

#### Bande

Vous pouvez sélectionner la bande C ou S. Appuyez sur le bouton “◀” ou “▶” pour sélectionner **Bande**.

#### Chaîne

La chaîne peut être modifiée avec la touche “◀” ou “▶” ou les touches numériques.

#### Système de Couleur

Appuyez sur la touche “▼” ou “▲” pour sélectionner **Système de couleur**. Utilisez le bouton “◀” ou “▶” pour faire passer le système de couleur à **PAL**, **PAL 60**, **SECAM** ou **AUTO**.



### Système sonore

Appuyez sur le bouton “▼” ou “▲” pour sélectionner le Système sonore. Appuyez sur le bouton “◀” ou “▶” pour changer le système sonore à BG,DK, I, L ou L’.

### Réglage fin

Appuyez sur la touche “▼” ou “▲” pour sélectionner « Bon réglage ». Appuyez sur la touche “◀” ou “▶” pour ajuster le réglage.

### Recherche

Appuyez sur le bouton “▼” ou “▲” pour sélectionner Recherche. Appuyez sur la touche “◀” ou “▶” pour démarrer la recherche du programme. Vous pouvez également saisir la fréquence désirée avec les touches numériques lorsque la rubrique Recherche est en surbrillance.

### Mémoriser

Appuyez sur le bouton “▼” ou “▲” pour sélectionner Mémoriser. Appuyez sur la touche “▶” ou sur le bouton **OK** pour mémoriser les réglages. “Mémorisé...” apparaîtra à l’écran.

### Menu Installation dans les modes AV

L’écran suivant apparaîtra dans le menu d’installation lorsque le téléviseur est en mode AV. Remarquez que les options limitées seront disponibles. Activez le mode TV pour la version complète du menu **d’Installation**.



### Système de Couleur

Appuyez sur la touche “▼” ou “▲” pour sélectionner **Système de couleur**. Utilisez le bouton “◀” ou “▶” pour faire passer le système de couleur à **PAL**, **SECAM**, **PAL 60** ou **AUTO**.

### Mémoriser

Appuyez sur le bouton “▼” ou “▲” pour sélectionner **Mémoriser Programme**. Appuyez sur la touche “▶” ou sur le bouton **OK** pour mémoriser les réglages. “Mémorisé...” apparaîtra à l’écran.

### Tableau des programmes

En appuyant sur la touche “▼” ou “▲”, sélectionnez **Tableau des Programmes**. Appuyez sur la touche “▶” pour afficher le tableau des programmes.



En déplaçant le curseur dans quatre directions, vous pouvez atteindre 20 programmes sur la même page. Vous pouvez défiler les pages vers le haut ou vers le bas en appuyant sur les touches de navigation pour voir tous les programmes en mode TV (à l’exception des modes AV). Par l’action du curseur, la sélection du programme est faite automatiquement.

### Nom

Pour changer le nom d’un programme, sélectionnez le programme et appuyez sur le bouton **ROUGE**. Pour changer le nom d’un programme, sélectionnez le programme et appuyez sur le bouton **ROUGE**.

La première lettre du nom sélectionné sera mise en surbrillance. Appuyez sur le bouton “▼” ou “▲” pour changer cette lettre et sur le bouton “◀” ou “▶” pour sélectionner les autres lettres. En appuyant sur le bouton **ROUGE**, vous pouvez mémoriser le nom.

### Insertion

Sélectionnez le programme que vous voulez insérer avec les touches directionnelles. Appuyez sur le bouton **VERT**. À l’aide des

touches de navigation, déplacez le programme sélectionné à l'emplacement de votre choix et appuyez à nouveau sur le bouton **VERT**.

### Supprimer

Pour supprimer un programme, appuyez sur le bouton **JAUNE**. En appuyant de nouveau sur le bouton **JAUNE**, vous supprimez le programme sélectionné de la liste de programmes, et les programmes suivants montent d'une place.

### APS (Système Automatique de Programmation)

Quand vous appuyez sur la touche **BLEUE** pour lancer la recherche automatique, le Menu du **Système Automatique de Programmation** apparaîtra sur l'écran:



### Pays

Appuyez sur le bouton “▼” ou “▲” pour sélectionner votre pays. Si vous voulez quitter la fonction APS, appuyez sur la touche **BLEUE**.

Quand vous appuyez sur la touche **OK** ou **ROUGE** pour lancer la recherche automatique, tous les programmes mémorisés seront effacés et le téléviseur recherchera les documents disponibles. Durant la recherche, l'OSD ci-après s'affichera :

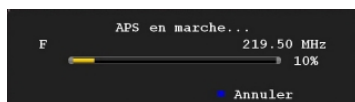

À chaque fois que vous appuyez sur la touche **BLEUE**, la fonction APS s'arrête et la table des chaînes apparaît sur l'écran.

Si vous patientez jusqu'à la fin de l'APS, la liste des chaînes s'affichera avec les programmes trouvés et repérés.

### Menu Source

Appuyez sur “▼” ou “▲” pour sélectionner la sixième icône. Appuyez ensuite sur le bouton “▶” ou sur **OK**. Le menu source apparaît sur l'écran :



Dans le menu source, sélectionnez une source en appuyant sur la touche “▼” ou “▲” et passez à ce mode en appuyant sur le bouton “▶”. Les options de source sont: **TV**, **EXT-1**, **FAV**, **HDMI**, **YPbPr** ou **PC-VGA**.

*Remarque: Une fois que vous avez branché des systèmes en option à votre télé, vous devez sélectionner l'entrée requise pour visualiser les images à partir de cette source.*

### Système de menu du mode PC

Se reporter à la section “**Connexion du téléviseur LCD à un PC**” pour brancher un PC au téléviseur.

Pour basculer vers la source **PC**, appuyez sur la touche “**SOURCE**” de votre télécommande et sélectionnez l'entrée **PC**. Vous pouvez également utiliser le menu **Source pour basculer en mode PC**.

*Remarque: les réglages du menu mode PC sont disponibles uniquement lorsque le téléviseur se trouve dans la source PC.*

### Menu de position PC

Sélectionnez la première icône en appuyant sur la touche “◀” ou “▶”. Le menu **Position PC** apparaît à l'écran:



### Position automatique

Si vous changez l'image horizontalement ou verticalement vers une position non voulue, utilisez cette rubrique pour mettre l'image à la bonne place automatiquement. Ce réglage optimise donc de manière automatique l'affichage.

Sélectionnez la rubrique Position Automatique en appuyant sur la touche "▼" ou "▲". Appuyez sur la touche OK.

**Avvertissement:** Veuillez vous assurer que l'ajustement automatique s'effectue à l'aide d'une image plein écran pour garantir de meilleurs résultats.

### Position H (Horizontale)

Cette rubrique change l'image horizontalement vers le côté droit ou gauche de l'écran.

Sélectionnez l'élément **Position H** en utilisant les boutons "▼" ou "▲". Utilisez le bouton "◀" ou "▶" pour régler la valeur.

### Position V (Verticale)

Cet élément change l'image verticalement vers le haut ou le bas de l'écran.

Sélectionnez l'élément **Position V** en utilisant les boutons "▼" ou "▲". Utilisez le bouton "◀" ou "▶" pour régler la valeur.

### Phase

Selon la résolution et la fréquence de balayage qui entre dans le téléviseur, vous pouvez avoir une image trouble ou avec du bruit sur l'écran. Dans ce cas, vous pouvez utiliser cette rubrique pour obtenir une image claire à travers la méthode d'essai et d'erreur.

Sélectionnez l'élément **Phase** à l'aide des touches "▼" ou "▲". Utilisez le bouton "◀" ou "▶" pour régler la valeur.

### Fréquence pilote

Les réglages de la fréquence pilote corrigent l'interférence qui apparaît verticalement dans des présentations comme les feuilles ou les paragraphes ou encore les textes en plus petites polices.

Sélectionnez **Fréquence pilote** à l'aide des touches "▼" ou "▲". Utilisez le bouton "◀" ou "▶" pour régler la valeur.

### Menu Image PC

Pour ajuster les éléments de l'image du PC, procédez ainsi qu'il suit :

Appuyez sur "◀" ou sur la touche "▶" pour sélectionner la deuxième icône. Le menu image PC apparaît à l'écran.

Les réglages du **contraste**, de la **luminosité** et de la **température de couleur** dans ce menu sont les mêmes que les réglages dans le menu image TV du Système de Menu « TV analogique ».

**Remarque:** Si vous réglez Temp. Couleur en tant que Utilisateur, vous pouvez définir les réglages R, G, B manuellement.

### Menu Son

Les éléments contenus dans ce menu sont décrits au paragraphe « **Menu Son** » expliqué dans « **Système de menu** ».

### Menu Spécifications

Les réglages du menu Spécification sont identiques aux réglages expliqués dans la section "**Menu Spécification**" du "**Système de menu**".

### Menu Source

Les réglages du menu Source sont identiques aux réglages expliqués dans la section "**Menu Source**" du "**Système de menu**".

### Affichage des informations TV

Les informations relatives au **numéro du programme**, **nom du programme**, **indicateur de son** et **mode zoom** sont affichés à l'écran quand un nouveau programme est introduit ou le bouton "INFO" appuyé.

### Fonction Muet

Appuyez sur la touche "⊗" pour désactiver le son. L'indicateur Muet sera affiché dans la partie supérieure de l'écran.

Pour annuler la coupure du son, deux alternatives se présentent à vous. Vous pouvez soit utiliser la touche "MUTE", soit augmenter le niveau du volume.

### Sélection du mode Image

En appuyant sur la touche **PRESET**, vous pouvez modifier les paramètres du **Mode Image** selon vos besoins. Les options disponibles sont Dynamique, Naturel, et Cinéma.

### Arrêt sur image

Vous pouvez geler une image sur l'écran en appuyant sur le bouton "**OK**" de la télécommande. Appuyez sur la touche "**OK**" pour geler l'image. Appuyez à nouveau pour quitter le mode de gel d'images.

**Remarque:** Cette option sera indisponible lorsque les sources PC, YPBPr et HDMI sont en cours d'utilisation.

### Format d'image

Vous pouvez modifier le rapport d'aspect (taille de l'image) du téléviseur pour afficher l'image en différents modes zoom.

Appuyez sur la touche "**SCREEN**" pour modifier directement le mode zoom.

Les modes zoom disponibles sont présentés ci-dessous.

**Remarque:**

En mode **YPbPr** et **HDMI**, résolutions 720p-1080i, seul le mode 16:9 est disponible.

En mode **PC**, seuls les modes 4:3 et 16:9 sont disponibles.

Le mode Zoom ne peut être changé en mode PC.

### Auto

Lorsque un signal **WSS (Signal d'écran large)** qui montre le rapport d'aspect de l'image est inclus dans le signal de transmission ou dans le signal d'un dispositif externe, le téléviseur change automatiquement le mode **ZOOM** vers 4:3 ou 16:9 selon le signal **WSS**.

- Lorsque le mode **AUTO** ne fonctionne pas correctement à cause de la mauvaise qualité du signal **WSS** ou lorsque vous voulez changer le mode **ZOOM**, passez à autre mode **ZOOM** manuellement.

### 16:9

Ceci étend les côtés gauche et droit d'une image normale (rapport d'aspect 4 :3) pour remplir le grand écran du téléviseur.



- Pour les images du rapport d'aspect 16 :9 qui ont été réduites en une image normale (rapport d'aspect 4 :3), utilisez le mode **16:9** pour restaurer l'image dans son format original.

### 4:3

Utilisez pour afficher une image normale (rapport d'aspect 4:3) puisqu'il s'agit ici de sa taille originelle.



### Panoramique

Ceci étend les côtés gauche et droit d'une image normale (rapport d'aspect 4 :3) pour remplir l'écran, sans faire que l'image apparaisse déformée.



La partie supérieure et le fond de l'image sont légèrement coupés.

### 14:9

Ceci augmente le zoom de l'image (rapport d'aspect 14:9) vers les limites supérieure et inférieure de l'écran.



### Cinéma

Ceci augmente le zoom de l'image (rapport d'aspect 16:9) vers l'écran entier.



## Sous-titre

Ceci augmente le zoom de l'image (rapport d'aspect 16:9) avec sous-titrage vers l'écran entier.



## Télétexte

Le télétexte transmet à votre téléviseur des informations d'actualité, de sports et de météo par exemple. Remarquez que le signal peut être dégradé, par exemple aux climats modestes, certaines erreurs de texte peuvent s'apparaître ou le mode de télétexte peut être annulé.

**Les boutons de la fonction Télétexte** sont présentés ci-dessous:

### “” **Télétexte active-Désactivé**

Active le mode Télétexte lorsqu'il est appuyé une fois.

En appuyant sur le bouton une deuxième fois, l'option « Teletext mix » est activée. Si vous appuyez à nouveau sur ce bouton, l'écran sera divisé en deux fenêtres: l'un affichant le télétexte, et l'autre la chaîne en cours. Si vous appuyez une nouvelle fois, vous quittez le mode Télétexte.

### “RETURN” **Index**

Sélectionner la page index du télétexte.

### “SCREEN” **Augmenter**

Appuyez une fois pour élargir la partie supérieure de la page, puis appuyez de nouveau pour agrandir la partie inférieure de l'image. Appuyez de nouveau pour revenir à la taille normale.

### “” **Révéler**

Révèle l'information cachée (réponses de jeux par exemple).

### **Touches P+ / P- et numériques (0-9)**

Appuyez sur pour sélectionner une page.

**Remarque:** La plupart des stations télévisées utilisent le code 100 pour les pages index.

### **Touches colorées**

#### **(ROUGE/VERTE/JAUNE/BLEUE)**

Votre téléviseur prend en charge les systèmes **FASTEXT** et **TOP text**. Lorsque ces systèmes

sont disponibles, les pages sont divisées en groupes ou sujets.

Lorsque le système **FASTEXT** est disponible, des sections contenues dans une page de télétexte présenteront un code coloré et peuvent être sélectionnées en appuyant sur les touches colorées. Appuyez sur l'une des touches colorées correspondant à vos besoins.

Les textes colorés apparaîtront, indiquant quelle touche colorée utiliser lorsque la transmission **TOP text** est disponible. Les touches **P -** ou **P +** solliciteront la page suivante et précédente respectivement.

### **TXT (Télétexte) Sous-titre**

Si vous appuyez sur le bouton SOUS-TITRE (SUBTITLE), les informations relatives au sous-titre télétexte s'afficheront dans le coin inférieur droit de l'écran (si disponible). Vous pouvez configurer l'option souhaitée en la sélectionnant à l'aide du bouton “▼” ou “▲”, puis en appuyant sur le bouton OK.

## Astuces

### Entretien de l'écran

Nettoyez l'écran avec un tissu légèrement mouillé et doux. N'utilisez pas de solvants abrasifs parce qu'ils peuvent endommager l'écran du téléviseur.

Pour votre sécurité, débranchez le téléviseur de l'alimentation secteur lors du nettoyage de l'appareil. Lors du déplacement du téléviseur, tenez-le correctement en le saisissant sur la partie inférieure.

### Persistance de l'image

Veillez remarquer que des images fantômes peuvent apparaître pendant l'affichage d'une image persistante. La persistance de l'image du téléviseur LCD peut disparaître après un court instant. Essayez d'éteindre le téléviseur pendant un moment.

Pour éviter cet incident, ne laissez pas d'images figées pendant des périodes prolongées.

### Pas d'alimentation

Si votre téléviseur n'est pas alimenté, veuillez vérifier le câble d'alimentation principal et le branchement du câble d'alimentation à la prise secteur.

### Image faible

Avez-vous sélectionné le système de télé approprié ? Est-ce que votre téléviseur ou votre antenne est trop proche d'un appareil audio qui n'est pas branché à la terre ou d'une lumière au néon ?

Des montagnes ou de hauts bâtiments peuvent être à l'origine des images doubles et des images fantômes. Parfois, vous pouvez améliorer la qualité de l'image en changeant la direction de l'antenne.

Est-ce que l'image ou le télétexte sont méconnaissables ? Vérifiez si vous avez saisi la bonne fréquence. Veuillez régler à nouveau les chaînes.

La qualité de l'image peut se dégrader lorsque deux périphériques sont branchés au téléviseur au même moment. Dans une telle situation, débranchez l'un des périphériques.

### Aucune image

Est-ce que l'antenne est correctement branchée ? Est-ce que les prises sont correctement branchées à la prise d'antenne ? Est-ce que le câble d'antenne est endommagé ? Les fiches appropriées sont-elles utilisées pour brancher l'antenne ? En cas d'incertitudes, veuillez contacter votre fournisseur.

Sans Image signifie que votre téléviseur ne reçoit aucune transmission. Avez-vous appuyé sur le bouton approprié de la télécommande ? Essayez une nouvelle fois.

Assurez-vous également que la bonne source d'entrée a été sélectionnée.

### Son

Impossible d'entendre un son. Avez-vous coupé le son en appuyant sur le bouton  ?

Le son sort d'un seul haut-parleur. Est-ce que la balance est à l'une des extrémités ? Consultez le **menu Son**.

### Télécommande

Votre téléviseur ne répond plus à la télécommande. Peut être que les piles sont usagées. Si tel est le cas, vous pouvez utiliser les boutons qui se trouvent au bas du téléviseur.

### Sources d'entrée

S'il vous est impossible de sélectionner une source d'entrée, il est possible qu'aucun appareil ne soit branché.

Vérifiez les câbles AV et les branchements si vous avez essayé de brancher un appareil.

## Annexe A: Modes d'affichage typique de l'entrée PC

L'affichage comporte une résolution maximale de 1920 x 1200. Le tableau ci-après illustre quelques modes d'affichage vidéo.

Votre téléviseur peut ne pas prendre en charge différentes résolutions. Les modes de résolution pris en charge sont présentés ci-dessous.

Si vous faites passer votre PC à un mode non pris en charge, un message d'avertissement apparaîtra à l'écran.

Index	Résolution		Fréquence		Standard	Modes Zoom pris en charge
	Hor	Ver	Ver (Hz)	Hor (KHz)		
1	640	400	70	31.5	IBM VGA	16:9, 4:3
2	640	480	60	31.5	VESA	16:9, 4:3
3	640	480	66	35.0	MAC	16:9, 4:3
4	640	480	72	37.9	VESA	16:9, 4:3
5	640	480	75	37.5	VESA	16:9, 4:3
6	800	600	56	35.2	VESA	16:9, 4:3
7	800	600	60	37.9	VESA	16:9, 4:3
8	800	600	70	43.8		16:9, 4:3
9	800	600	72	48.1	VESA	16:9, 4:3
10	800	600	75	46.9	VESA	16:9, 4:3
11	832	624	75	49.7	MAC	16:9, 4:3
12	1024	768	60	48.4	VESA	16:9, 4:3
13	1024	768	70	56.5	VESA	16:9, 4:3
14	1024	768	72	57.7		16:9, 4:3
15	1024	768	75	60.0		16:9, 4:3
16	1152	864	60	53.8		16:9, 4:3
17	1152	864	70	64.2	VESA	16:9, 4:3
18	1152	864	75	67.5	VESA	16:9, 4:3
19	1152	864	85	77.1	VESA	16:9, 4:3
20	1152	870	75	68.9	MAC	16:9, 4:3
21	1280	768	60	47.7	VESA	16:9, 4:3
22	1360	768	60	47.7		16:9, 4:3
23	1280	768	75	60.2	VESA	16:9, 4:3
24	1280	960	60	60.0	VESA	16:9, 4:3
25	1280	960	75	75.0	VESA	16:9, 4:3
26	1280	1024	60	64.0	VESA	16:9
27	1280	1024	75	80.0	VESA	16:9
28	1400	1050	60	65.3		16:9
29	1400	1050	75	82.3		16:9
30	1440	900	60	55.9		16:9
31	1440	900	75	70.6		16:9
32	1600	1200	60	75.0	VESA	16:9
33	1680	1050	60	65.3		16:9
34	1920	1200	60	74.5		16:9

## Annexe B: Compatibilité du signal AV et HDMI (types de signal d'entrée)

Source	Signaux pris en charge		Disponible
EXT-1 (SCART)	PAL 50/60		O
	NTSC 60		O
	RGB 50		O
	RGB 60		O
FAV	PAL 50/60		O
	NTSC 60		O
YPbPr	480I	60Hz	O
	480P	60Hz	O
	576I	50Hz	O
	576P	50Hz	O
	720P	50Hz	O
	720P	60Hz	O
	1080I	50Hz	O
	1080I	60Hz	O
	1080P	24Hz	O
	1080P	50Hz	O
HDMI1	480I	60Hz	O
	480P	60Hz	O
	576I	50Hz	O
	576P	50Hz	O
	720P	50Hz	O
	720P	60Hz	O
	1080I	50Hz	O
	1080I	60Hz	O
	1080P	50Hz	O
	1080P	24 HZ	O

(X: Non disponible, O: Disponible)

**Remarque:** Dans certains cas, un signal à l'écran du téléviseur LCD peut ne pas s'afficher correctement. Le problème peut être celui d'une incohérence rencontrée avec les standards de l'appareil source (DVD, décodeur, etc.). Si vous rencontrez un tel problème, veuillez contacter votre fournisseur et le fabricant de l'appareil source.



## Appendice C: Spécifications des broches

### Spécifications des broches de la prise péritel

Broche	Signal d'entrée	Broche	Signal d'entrée
1	SORTIE AUDIO (DROIT)	12	Non utilisé
2	ENTRÉE AUDIO (DROIT)	13	RGB-R GND
3	SORTIE AUDIO (GAUCHE/MONO)	14	GND
4	AUDIO GND	15	RGB-R / S.VHS CHROMINANCE IN
5	RGB-B GND	16	SIGNAL DE SUPPRESSION
6	ENTRÉE AUDIO (GAUCHE/MONO)	17	VIDÉO COMPOSITE GND
7	ENTRÉE RGB-B	18	SIGNAL DE SUPPRESSION GND
8	AUDIO / RGB SWITCH / 16:9	19	SORTIE VIDEO DU COMPOSITE
9	RGB-G GND	20	VIDEO COMPOSITE / ENTRÉE S.VHS LUMINANCE
10	Non utilisé	21	GND / SHIELD (CHASSIS)
11	ENTRÉE RGB-G		

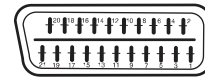

### Spécifications des broches de la prise HDMI

Broche	Signal d'entrée	Broche	Signal d'entrée
1	TMDS Data2+	11	TMDS Clock Shield
2	TMDS Data2 Shield	12	TMDS Clock-
3	TMDS Data 2-	13	CEC
4	TMDS Data 1+	14	Réservé (N.C. sur périphérique)
5	TMDS Data1 Shield	15	SCL
6	TMDS Data1-	16	SDA
7	TMDS Data0+	17	DDC/CED Ground
8	TMDS Data0 Shield	18	+5V Power
9	TMDS Data0-	19	Hot Plug Detect
10	TMDS Clock+		

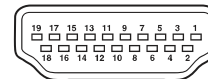

### Entrée du signal

#### Terminal RGB du PC (Câble de 15 broches)

Broche	Signal d'entrée
1	R
2	G ou sync sur vert (Green)
3	B
4	Pas de branchement
5	Pas de branchement
6	R.TERRE
7	G.TERRE
8	B.TERRE
9	Pas de branchement
10	GND
11	Pas de branchement
12	[SDA]
13	H.sync ou H/V composite sync
14	V.sync. [V.CLK]
15	[SCL]

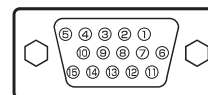

## Spécifications

### TRANSMISSION TV

PAL/SECAM B/G D/K K' I/I' L/L'

### RÉCEPTION DE CHAINES

VHF (BAND I/III)

UHF (BAND U)

HYPERBAND

### NOMBRE DE MÉMORISABLES

200

### INDICATEUR DE CHAÎNE

Affichage à l'écran

### ENTRÉE D'ANTENNE RF

75 Ohm (Non équilibré)

### VOLTAGE DE FONCTIONNEMENT

220-240V CA, 50 Hz.

### AUDIO

German+Nicam Stéréo

### PUISSANCE DE SORTIE AUDIO ( $W_{RMS}$ ) (10% THD)

2 x 4

### CONSOMMATION ÉLECTRIQUE (W)

70 W (max)

< 1 W (Veille)

### PANNEAU

Écran 22 pouces

### DIMENSIONS (mm)

DxLxH (Avec pied): 155 x 525 x 406

Poids (en Kg): 5,40

DxLxH (Sans pied): 80 x 525 x 375

Poids (en Kg): 5,10