

SONY[®]



Istruzioni per l'uso
NWZ-A826 / A828 / A829

Informazioni sui manuali

Con il lettore sono forniti i manuali riportati di seguito. Inoltre, dopo avere installato il software dal CD-ROM in dotazione, è possibile consultare la Guida fornita con ciascun software.

- La Guida rapida spiega come eseguire la configurazione e le operazioni di base, consentendo di importare brani, video e foto in un computer, trasferirli nel lettore e riprodurli. Essa spiega inoltre come eseguire la configurazione e le operazioni di base della funzione Bluetooth.
- Le Precauzioni contengono importanti consigli per evitare incidenti.
- La Guida alla soluzione dei problemi descrive sintomi, cause e soluzioni in caso di problemi al lettore.
- Le presenti Istruzioni per l'uso descrivono le funzioni standard e avanzate che consentono di utilizzare al meglio il lettore e contengono inoltre la guida alla soluzione dei problemi.

Informazioni sulle Istruzioni per l'uso

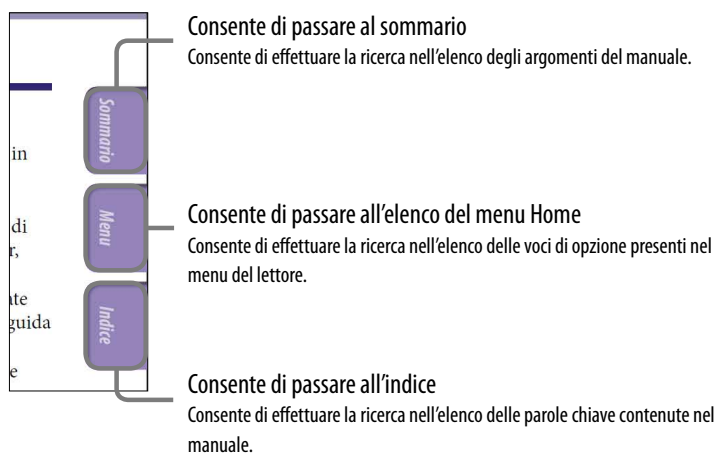

Per utilizzare i pulsanti contenuti nelle Istruzioni per l'uso

Fare clic sui pulsanti situati nella parte superiore destra del manuale per passare alle sezioni "Sommario", "Elenco del menu Home" o "Indice".



Continua ↓

Suggerimenti

- È possibile passare alla pagina indicata facendo clic su un numero di pagina nel sommario, nell'elenco del menu Home o nell'indice.
- È possibile passare alla pagina indicata facendo clic sull'indicazione della pagina di riferimento (es.  pagina 4) su ciascuna pagina.
- Per effettuare la ricerca di una pagina di riferimento in base a una parola chiave, fare clic sul menu “Modifica” di Adobe Reader, selezionare “Trova” per visualizzare il riquadro di ricerca, digitare la parola chiave nell'apposita casella di testo, quindi fare clic su “Trova”.
- È possibile passare alla pagina precedente o successiva facendo clic sul pulsante  o  situato nella parte inferiore della schermata di Adobe Reader.
- Le procedure di funzionamento potrebbero variare in base alla versione di Adobe Reader in uso.

Per modificare il layout di pagina

I pulsanti nella parte inferiore della schermata di Adobe Reader consentono di selezionare il modo di visualizzazione delle pagine.

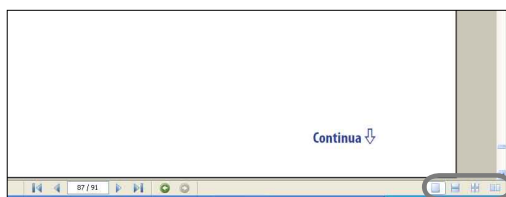

Pagina singola

Le pagine vengono visualizzate una alla volta. Durante lo scorrimento, viene visualizzata la pagina precedente o successiva.



Continuo

Le pagine vengono visualizzate come sequenza continua.

Durante lo scorrimento, le pagine precedenti o successive scorrono verso l'alto o verso il basso in modo continuo.



Continuo - Pagine affiancate

Vengono visualizzate due pagine affiancate che è possibile scorrere in modo continuo. Durante lo scorrimento, le coppie di pagine precedenti o successive scorrono verso l'alto o verso il basso in modo continuo.



Pagine affiancate

Vengono visualizzate due pagine affiancate.

Durante lo scorrimento, vengono visualizzate le coppie di pagine precedenti o successive.

Sommario

Accessori in dotazione	8
Informazioni sul software in dotazione	9
Parti e comandi	10
Parte anteriore	10
Parte posteriore	12
Comandi e schermate del lettore	13
Come utilizzare il tasto a 5 direzioni e la schermata	14
Visualizzazione della schermata “Riproduzione in corso”	19
Uso del tasto OPTION	20

Riproduzione audio

Ricerca di brani (Libreria audio)	21
Ricerca di brani in base al titolo	21
Ricerca di brani in base all'album	22
Ricerca di brani in base all'artista	23
Ricerca di brani in base al genere	24
Ricerca dei brani in base all'anno di release ...	25
Ricerca dei brani in base alla cartella	26
Ricerca di brani in base alla lettera iniziale	27
Riproduzione di una sequenza brani ...	28
Ricerca di brani in base al brano attualmente in fase di riproduzione ...	29
Riproduzione casuale di brani (Casuale intelligente)	30
Riproduzione in ordine casuale dei brani con lo stesso anno di release (Cas. Time Machine)	30
Riproduzione di tutti i brani in ordine casuale	32

Visualizzazione della schermata Riproduzione in corso ad ogni cambio brano (Vis. nuova canzone)	33
Eliminazione di brani dalla Libreria audio	34
Visualizzazione del menu delle opzioni audio	35

Impostazioni audio

Impostazione del modo di riproduzione (Modalità riproduzione)	37
Impostazione dell'intervallo di riproduzione	39
Impostazione del formato di visualizzazione degli album	40
Impostazione della ricerca in base alle cartelle (Impostaz. tasto ▲/▼)	42

Impostazione della qualità audio (Equalizzatore)	43
Modifica della qualità audio	43
Personalizzazione della qualità audio	45
Ottimizzazione dell'audio (VPT (Surround))	46
Ascolto dell'audio stereo nitido (Clear Stereo)	48
Ripristino della qualità audio originale (DSEE (perfz. audio))	49
Regolazione del livello di volume (Normalizzatore dinamico)	51

Riproduzione di video

Riproduzione di un video	52
Impostazione della direzione di visualizzazione video	54
Impostazione delle indicazioni a schermo della schermata del video ...	56
Impostazione della funzione di zoom ...	57
Riproduzione continua di video	59
Impostazione del formato di visualizzazione dell'elenco dei video ...	60
Riproduzione esclusiva dell'audio del video	61
Eliminazione di video dalla Libreria video	62
Visualizzazione del menu delle opzioni video	63

Riproduzione di foto

Visualizzazione di una foto	64
Impostazione della direzione di visualizzazione foto	66
Impostazione delle indicazioni a schermo della schermata delle foto ...	68
Riproduzione di una presentazione ...	69
Impostazione del modo di riproduzione in serie	70
Impostazione dell'intervallo per una presentazione	71
Impostazione del formato di visualizzazione dell'elenco delle foto ...	72
Eliminazione di foto dalla Libreria foto ...	73
Visualizzazione del menu delle opzioni per le foto	74

Ascolto dei brani tramite la comunicazione Bluetooth

Nozioni di base sulla tecnologia	
Bluetooth	75
Operazioni eseguibili con il lettore mediante la funzione Bluetooth	75
Informazioni sulla tecnologia Bluetooth	76
Procedura per l'uso della comunicazione Bluetooth.....	77
Preparazione alla comunicazione	
Bluetooth (Pairing)	78
Informazioni sul pairing	78
Come stabilire una connessione	
Bluetooth	81
Come stabilire una connessione Bluetooth mediante il tasto BLUETOOTH (Collegamento rapido)	81
Come stabilire una connessione Bluetooth mediante il menu Home.....	83
Informazioni sull'indicatore Bluetooth.....	85
Ascolto dell'audio di brani o video proveniente da un dispositivo	
Bluetooth	86
Selezione di un dispositivo per il Collegamento rapido	
88	
Verifica delle informazioni relative ai dispositivi Bluetooth	
89	
Eliminazione di un dispositivo Bluetooth associato dal lettore	
90	
Impostazione della qualità audio (Modalità qualità audio)	
91	
Applicazione degli effetti audio	
92	
Verifica delle informazioni Bluetooth del lettore (Informazioni Bluetooth)	
93	
Disattivazione della funzione Bluetooth (Disattiva Bluetooth)	
94	
Passaggio al modo di attesa connessione (Attesa connessione)	
95	
Precauzioni relative alla comunicazione Bluetooth	
96	
Visualizzazione del menu delle opzioni Bluetooth	
98	

Impostazioni

Limitazione del volume (AVLS (Limite Volume))	99
Disattivazione del segnale acustico ...	100

Nota

- Alcuni modelli potrebbero non essere disponibili, a seconda del paese/della regione in cui è stato acquistato il lettore.

Impostazione di un tipo di salvaschermo	101
Impostazione del tempo di attesa del salvaschermo	102
Regolazione della luminosità dello schermo (Luminosità)	103
Regolazione dell'ora corrente (Imposta data-ora)	104
Impostazione del formato della data ...	106
Impostazione del formato dell'ora	107
Visualizzazione delle informazioni relative al lettore (Informazioni unità)	108
Ripristino delle impostazioni predefinite (Reimposta tutto)	109
Formattazione della memoria (Formatta)	110
Selezione della lingua di visualizzazione	112

Informazioni utili

Carica del lettore	114
Ottimizzazione della durata della batteria	115
Informazioni sul trasferimento di dati	116
Informazioni sul formato e sulla velocità bit	120
Informazioni sul formato audio.....	120
Informazioni sul formato video	121
Informazioni sul formato fotografico.....	121
Memorizzazione di dati	122
Aggiornamento del firmware del lettore	123

Guida alla soluzione dei problemi

Guida alla soluzione dei problemi	124
Messaggi	139

Informazioni supplementari

Precauzioni	143
Informazioni sul copyright	150
Caratteristiche tecniche	152
Indice	157

Elenco del menu Home

È possibile visualizzare il menu Home tenendo premuto il tasto BACK/HOME del lettore. A partire dal menu Home, è possibile eseguire varie funzioni, ad esempio la riproduzione di brani, video e foto, la ricerca di brani, la comunicazione Bluetooth e la modifica delle impostazioni.

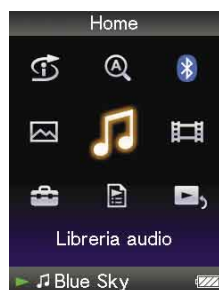

Casuale intelligente

- Cas. Time Machine 30
- Casuale Tutto 32

Ricerca iniziale

- Artista 27
- Album 27
- Canzone..... 27

Bluetooth

- Dispositivi Bluetooth 83
- Attesa connessione..... 95
- Disattiva Bluetooth 94
- Pairing 78

Libreria foto 64

Libreria audio

- Tutte le canzoni 21
- Album 22
- Artista 23
- Genere 24
- Anno release 25
- Cartella 26

Libreria video 52

Continua ↓

**Impostazioni**

Impostazioni audio	
Modalità riproduzione	37
Intervallo riproduzione	39
Equalizzatore	43
VPT (Surround)	46
DSEE (Perfez. audio)	49
Clear Stereo	48
Normalizz. dinamico	51
Formato vis. album	40
Vis. nuova canzone	33
Impostaz. tasto ▲/▼	42
Impostazioni video	
Impostazioni zoom	57
Direzione vis. video	54
Visualizzatore.....	56
Riproduzione continua.....	59
Formato vis. el. video.....	60
Visual. HOLD attivo	61
Impostazioni foto	
Direzione vis. foto	66
Visualizzatore.....	68
Ripeti presentazione	70
Interv. presentazione.....	71
Formato vis. el. foto	72
Impostaz. Bluetooth	
Modalità qualità audio	91
Collegamento rapido	88
Presel. effetto audio.....	92
Informazioni Bluetooth.....	93
Impostazioni comuni	
Informazioni unità.....	108
AVLS (Limite Volume).....	99
Segnale acustico	100
Salvaschermo	101
Luminosità	103
Imposta data-ora	104
Formato visualiz. data	106
Formato visualiz. ora	107
Reimposta tutto	109
Formatta	110
Lingua (Language)	112

**Sequenze brani..... 28****Riproduzione in corso..... 19**

Accessori in dotazione

Verificare gli accessori inclusi nella confezione.

- Cuffie (1)
- Cavo USB (1)
- Protezioni degli auricolari (taglia S, L) (1)
- Attacco (1)
Utilizzare per il collegamento del lettore ad un supporto
opzionale e simili.
- Supporto (1) 
- CD-ROM*¹ *² (1)
 - MP3 Conversion Tool
 - Media Manager for WALKMAN
 - Windows Media Player 11
 - Istruzioni per l'uso (file PDF)
- Guida rapida (1)

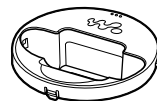

*¹ Non tentare di riprodurre il CD-ROM in un lettore di CD audio.

*² Il software in dotazione potrebbe differire, a seconda del paese/della regione in cui è stato acquistato il lettore.

Come installare le protezioni degli auricolari in modo corretto

Se le protezioni degli auricolari non si adattano correttamente alle orecchie, potrebbe non essere possibile ascoltare i suoni bassi.

Per ottenere una qualità audio ottimale, utilizzare protezioni di taglia diversa oppure regolare la posizione delle protezioni in modo tale che siano inserite e si adattino in modo corretto alle orecchie.

Al momento dell'acquisto, sono applicate protezioni di taglia M.

Se queste non si adattano alle orecchie, utilizzare protezioni di un'altra taglia in dotazione (S o L).

Durante la sostituzione delle protezioni degli auricolari, accertarsi di installarle in modo saldo sulle cuffie, onde evitare che si stacchino e rimangano all'interno dell'orecchio.

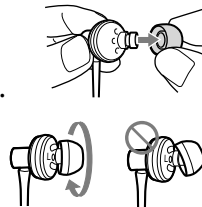

Informazioni sul numero di serie

Per eseguire la registrazione, è necessario disporre del numero di serie fornito con questo lettore riportato nella parte posteriore dell'unità.

Informazioni sul software in dotazione

Windows Media Player 11

File che è possibile trasferire: file audio (MP3, WMA), di foto (JPEG)
Mediante Windows Media Player è possibile importare dati audio dai CD e trasferirli sul lettore. Per l'uso di file audio WMA protetti da copyright, utilizzare questo software.

Per ulteriori informazioni sull'operazione, consultare la Guida del software o visitare il sito Web all'indirizzo riportato di seguito.

<http://www.support.microsoft.com/>

Suggerimento

- Alcuni computer con Windows Media Player 10 già installato potrebbero riscontrare limitazioni sui file (AAC, file video e così via) che è possibile trasferire mediante la funzione di trascinamento della selezione. Installando Windows Media Player 11 dal CD-ROM in dotazione, è possibile risolvere il problema, quindi eseguire di nuovo il trasferimento utilizzando la funzione di trascinamento della selezione. Prima di installare Windows Media Player 11 sul computer, accertarsi che il software o il servizio in uso corrisponda a Windows Media Player 11.

Media Manager for WALKMAN

File che è possibile trasferire: file audio (MP3, WMA/AAC*¹, WAV), di foto (JPEG), di video (MPEG-4 Simple Profile, AVC (H.264/AVC) Baseline Profile), di feed RSS (audio, video)

Mediante Media Manager for WALKMAN è possibile trasferire file audio, foto o video dal computer sul lettore e importare dati audio dai CD. Media Manager for WALKMAN consente inoltre l'iscrizione ai feed RSS, nonché il trasferimento di file audio e video che sono stati scaricati dai canali RSS.

Per ulteriori informazioni sull'operazione, consultare la Guida del software. È inoltre possibile trasferire i file audio (AAC) o video mediante la funzione di trascinamento della selezione utilizzando sia Esplora risorse di Windows che Media Manager for WALKMAN.

*¹ I file DRM non sono compatibili.

MP3 Conversion Tool

È necessario convertire i file ATRAC utilizzando il software MP3 Conversion Tool in dotazione. I dati audio acquistati da un servizio di distribuzione musicale via Internet non possono essere convertiti.

Si noti che durante la conversione di file ATRAC in file MP3, i file ATRAC non vengono eliminati. È inoltre possibile eliminare i file ATRAC mediante la configurazione dell'apposita impostazione.

Parti e comandi

Parte anteriore

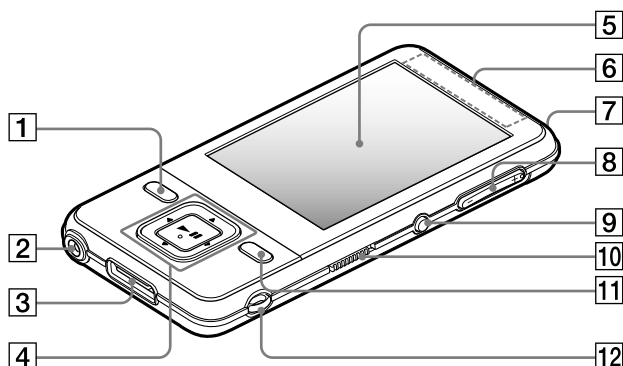

1 Tasto BACK/HOME*¹

Premere questo tasto per accedere a una schermata di livello superiore oppure per tornare al menu precedente. Tenere premuto il tasto BACK/HOME per visualizzare il menu Home (☞ pagina 13).

2 Presa cuffie

Consente di collegare le cuffie. Inserire il piedino della presa finché non scatta in posizione. Se le cuffie non vengono collegate correttamente, l'audio proveniente dalle cuffie potrebbe presentare problemi.

3 Presa WM-POR

Utilizzare questa presa per il collegamento del cavo USB in dotazione oppure di periferiche opzionali quali gli accessori supportati per WM-POR.

4 Tasto a 5 direzioni*²

Consente di avviare la riproduzione e di accedere ai menu a schermo del lettore (☞ pagina 14).

5 Display

A seconda delle funzioni, il display potrebbe variare (☞ pagina 13).

6 Antenna Bluetooth

7 Indicatore Bluetooth

Indica lo stato della funzione Bluetooth (☞ pagina 85).

8 Tasto VOL +*²/-

Consente di regolare il volume.

9 Tasto BLUETOOTH

Tenere premuto questo tasto per attivare o disattivare la funzione Bluetooth e per stabilire o terminare la connessione Bluetooth.

10 Interruttore HOLD

L'interruttore HOLD consente di proteggere il lettore da eventuali operazioni accidentali durante il trasporto. Facendo scorrere l'interruttore HOLD in direzione della freccia ►, tutti i tasti vengono disattivati. È possibile disattivare la funzione HOLD facendo scorrere l'interruttore HOLD sulla posizione opposta.

11 Tasto OPTION/PWR OFF*¹

Consente di visualizzare il menu delle opzioni (☞ pagine 20, 35, 63, 74, 98).

Tenendo premuto il tasto OPTION/PWR OFF, lo schermo viene disattivato e il lettore entra nel modo standby. Premendo un tasto qualsiasi mentre il lettore si trova nel modo standby, compare la schermata “Riproduzione in corso” e così via, e il lettore è pronto per essere utilizzato. Inoltre, se rimane nel modo standby per circa un giorno, il lettore si disattiva completamente in modo automatico. Premendo un tasto qualsiasi mentre il lettore è disattivato, compare prima la schermata di avvio, quindi la schermata “Riproduzione in corso”.

Nota

- Il lettore consuma leggermente la carica della batteria anche quando si trova nel modo standby. Pertanto, a seconda della carica residua della batteria, è possibile che il lettore si disattivi completamente in poco tempo.

12 Foro per la cinghia

In questo foro, è possibile inserire una cinghia (in vendita separatamente). È possibile applicare contemporaneamente il supporto in dotazione e una cinghia (☞ pagina 12).

*¹ Le funzioni del lettore contrassegnate dal simbolo ● vengono attivate tenendo premuti i tasti corrispondenti.

*² Sono presenti dei punti tattili, che consentono di semplificare l'uso dei tasti.

Continua ↓

Parte posteriore

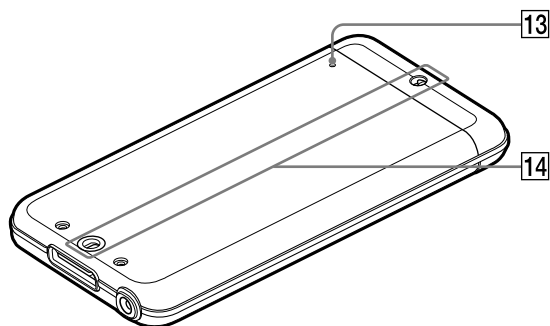

13 Tasto RESET

Premendo il tasto RESET con un oggetto appuntito o simili, è possibile ripristinare il lettore (☞ pagina 124).

14 Foro per gli accessori (tipo I)

Consente di applicare il supporto in dotazione o gli accessori opzionali.

Utilizzo del supporto in dotazione

È possibile tenere sollevato il lettore utilizzando il supporto in dotazione.

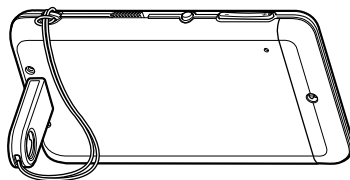

Note

- Se il lettore viene sollevato mediante il supporto, prestare attenzione a non spingere verso il basso o urtare il lettore stesso.
- Sollevare il lettore orizzontalmente come illustrato. Non sollevarlo verticalmente.

Comandi e schermate del lettore

Utilizzare il tasto a 5 direzioni e il tasto BACK/HOME per accedere alle varie schermate, riprodurre brani, video e foto, e modificare le impostazioni del lettore.

Il menu Home compare tenendo premuto il tasto BACK/HOME.

Nel seguente grafico è indicato il modo in cui la schermata cambia alla pressione dei vari tasti. Ad esempio, la schermata del lettore cambia come illustrato di seguito selezionando "Libreria audio" - "Album" dal menu Home.

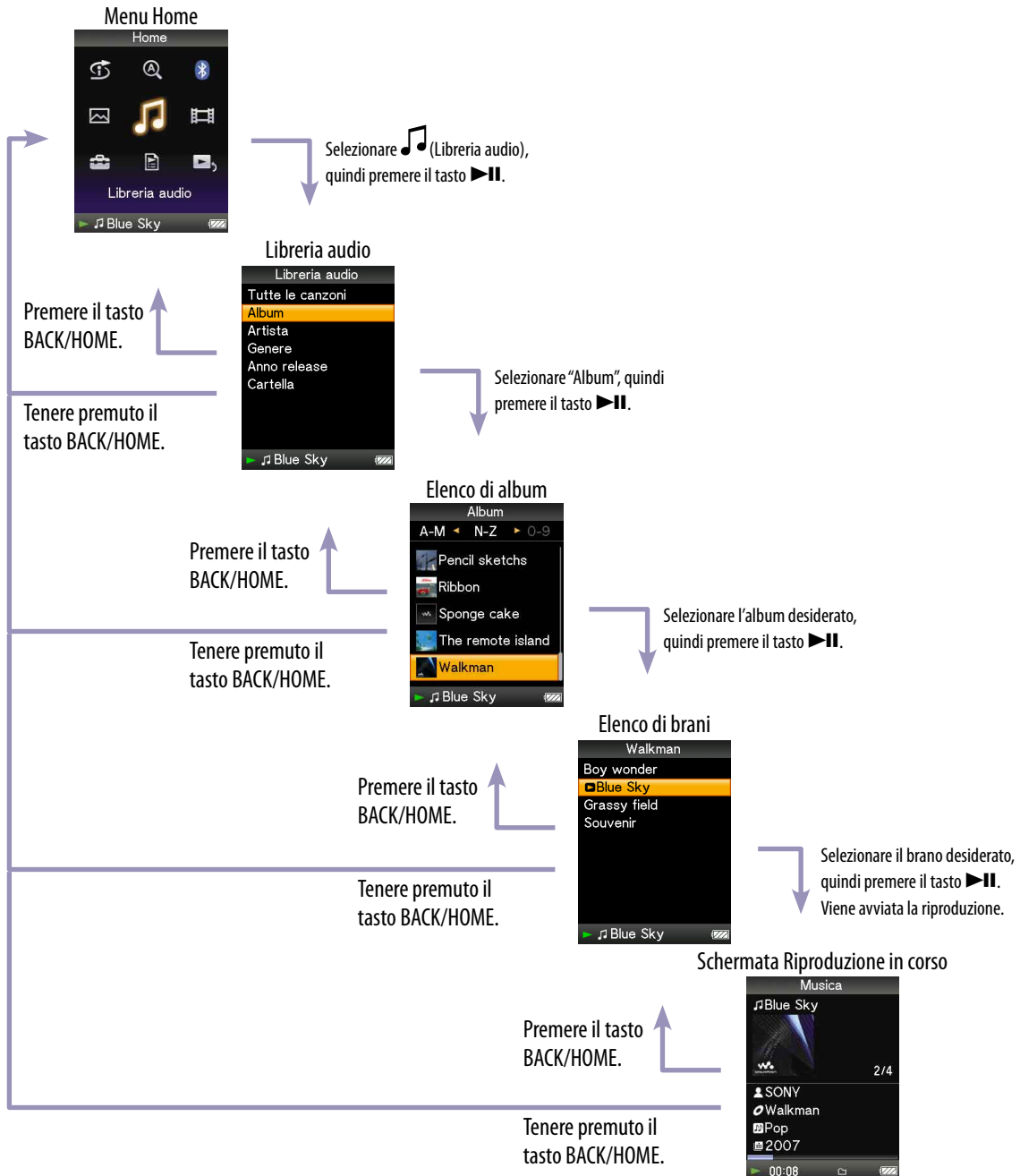

Come utilizzare il tasto a 5 direzioni e la schermata

Il tasto a 5 direzioni consente di eseguire svariate funzioni nelle schermate di elenco, nelle schermate di anteprima e nella schermata “Riproduzione in corso”.

*1 Sono presenti dei punti tattili, che consentono di semplificare l'uso dei tasti.

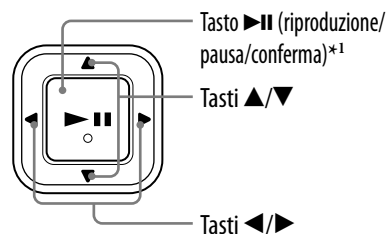

Come utilizzare il tasto a 5 direzioni nella schermata di elenco

Audio

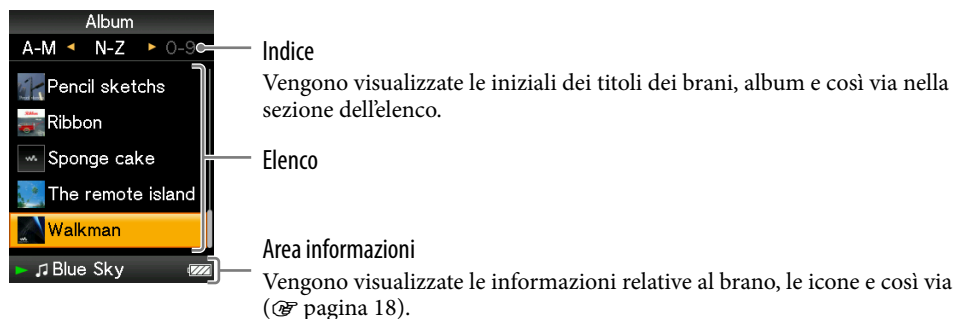

Tasti	Descrizione
►►	Consente di confermare la voce dell'elenco. Tenere premuto per riprodurre tutti i brani nella voce selezionata.
▲/▼	Consente di spostare il cursore verso l'alto o verso il basso. Tenere premuto per scorrere verso l'alto o verso il basso più rapidamente.
◀/▶	Consente di cambiare schermata oppure, durante la visualizzazione di un indice, di spostare il cursore a sinistra o a destra per visualizzare un elenco di voci. Consente di visualizzare la schermata precedente o successiva dell'elenco, quando non è visualizzato l'indice.

Video

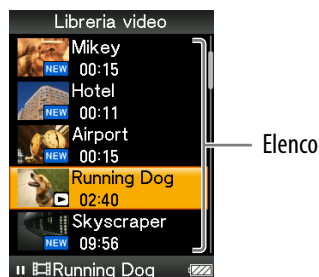

Tasti	Descrizione
►►	Consente di confermare la voce dell'elenco.
▲/▼	Consente di spostare il cursore verso l'alto o verso il basso. Tenere premuto per scorrere verso l'alto o verso il basso più rapidamente.
◀/▶	Consente di visualizzare la schermata precedente o successiva dell'elenco.

Foto

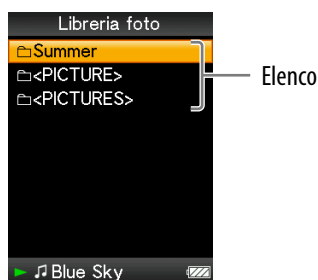

Tasti	Descrizione
▶	Consente di confermare la voce dell'elenco. Tenere premuto per riprodurre una presentazione di foto nella voce selezionata.
▲/▼	Consente di spostare il cursore verso l'alto o verso il basso. Tenere premuto per scorrere verso l'alto o verso il basso più rapidamente.
◀/▶	Consente di visualizzare la schermata precedente o successiva dell'elenco.

Come utilizzare il tasto a 5 direzioni nella schermata di anteprima*¹

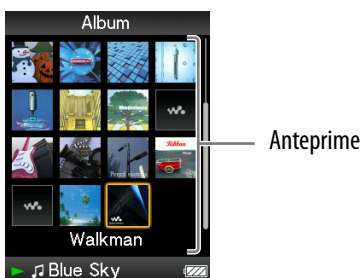

Tasti	Descrizione
▶	Consente di visualizzare l'elenco dei brani della voce selezionata durante l'ascolto dell'audio oppure di visualizzare la voce selezionata durante la visualizzazione di foto. Consente di avviare la riproduzione della voce selezionata durante la visualizzazione di video.
▲/▼	Consente di spostare il cursore verso l'alto o verso il basso. Tenere premuto per scorrere verso l'alto o verso il basso più rapidamente.
◀/▶	Consente di spostare il cursore verso sinistra o verso destra. Tenere premuto per spostare più rapidamente il cursore verso sinistra o verso destra, quindi per scorrere verso l'alto o verso il basso attraverso le schermate di anteprima.

*¹ Anteprima indica l'immagine in dimensioni ridotte di una copertina, di una scena di un video oppure di una foto. Per visualizzare le anteprime per gli album, vedere 📖 pagina 40; per i file video, vedere 📖 pagina 60.

Come utilizzare il tasto a 5 direzioni nella schermata “Riproduzione in corso”

Audio



Tasti	Descrizione
▶	Consente di avviare la riproduzione di brani. All'avvio della riproduzione, nel display compare il simbolo ▶; premendo di nuovo il tasto ▶ , compare il simbolo e la riproduzione passa al modo di pausa.* ¹ Questa funzione di pausa e ripristino è disponibile solo nella schermata “Riproduzione in corso”.
▲/▼	<p>Premere il tasto ▲/▼ per visualizzare il cursore e scorrere le voci visualizzate. Quando tramite il cursore sono stati selezionati un genere, un titolo di un album o un'altra caratteristica, premere il tasto ▶ per visualizzare un elenco di artisti che corrispondono al genere del brano in fase di riproduzione oppure gli elenchi dei brani dell'album in fase di riproduzione.</p> <p>Se il tasto ▲/▼ è impostato su “Cartella+/-” (☞ pagina 42)</p> <p>Consente di avviare la riproduzione a partire dal primo brano della cartella successiva*², della cartella corrente o della cartella precedente. Premere il tasto ▲ per passare al primo brano della cartella corrente o della cartella precedente. Premere il tasto ▼ per passare al primo brano della cartella successiva.</p>
◀/▶	Premendo questo tasto una o più volte, è possibile riprodurre l'inizio del brano corrente, precedente o successivo. Tenere premuto per riprodurre rapidamente in avanti o all'indietro un brano.

*¹ Se non viene eseguita alcuna operazione per oltre 3 minuti nel modo di pausa di un brano, lo schermo si disattiva e il lettore passa al modo standby.

*² Le unità delle cartelle che vengono ignorate dal lettore variano in base all'elenco precedente l'elenco dei brani. Ad esempio, selezionando un brano eseguendo le operazioni nell'ordine “Artista” - elenco degli album - elenco dei brani, è possibile ricercare i brani ignorando alcuni album.

Video

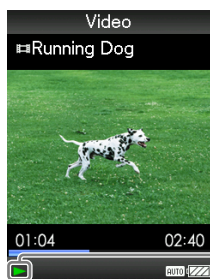

Stato di riproduzione

Se la direzione di visualizzazione viene modificata in senso orizzontale, vengono modificate inoltre le funzioni e la direzione del tasto ▲/▼/◀/▶.

Tasti	Descrizione
▶	Consente di avviare la riproduzione di video. All'avvio della riproduzione, nel display compare il simbolo ▶; premendo di nuovo il tasto ▶ , compare il simbolo e la riproduzione passa al modo di pausa.* ¹ È possibile riprodurre e mettere in pausa un video solo a partire dalla schermata "Riproduzione in corso" del video stesso.
▲/▼	Premere il tasto ▲/▼ per individuare l'inizio del video in fase di riproduzione, precedente o successivo.* ²
◀/▶	Premere il tasto ◀/▶ per riprodurre rapidamente in avanti o all'indietro un video. Durante la riproduzione, premendo più volte il tasto ◀/▶, è possibile modificare la velocità di ricerca rapida in avanti/all'indietro di 3 livelli ((×10), (×30), (×100)). Ad ogni pressione la velocità aumenta di 1 livello; per tornare alla riproduzione normale, rilasciare il tasto. Durante il modo di pausa della riproduzione, è possibile riprodurre la scena leggermente in avanti o all'indietro premendo il tasto ◀/▶.

*¹ Se non viene eseguita alcuna operazione per oltre 3 minuti nel modo di pausa di un video, lo schermo si disattiva e il lettore passa al modo standby.

*² Se "Riproduzione continua" è impostato su "Attiva", è possibile individuare l'inizio del video successivo o precedente a partire dal video in fase di riproduzione (☞ pagina 53).

Continua ↓

Foto

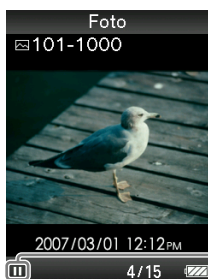

Stato di riproduzione

Se la direzione di visualizzazione viene modificata in senso orizzontale, vengono modificate inoltre le funzioni e la direzione del tasto ▶/▼/◀/▶.

Tasti	Descrizione
▶	Nel display compare il simbolo ▶ e viene avviata una presentazione. Premendo di nuovo il tasto ▶ , nel display compare il simbolo e la riproduzione passa al modo di pausa.* ¹
◀/▶	Consente di visualizzare la foto successiva o precedente.

*¹ Se si riproducono dei brani durante il modo di pausa di una presentazione, lo schermo si oscura nel caso in cui non venga eseguita alcuna operazione per il periodo impostato in “Tempo di attesa” (☞ pagina 102). Se la riproduzione di un brano e la presentazione eseguita in contemporanea vengono messe in pausa, lo schermo si disattiva e il lettore passa al modo standby nel caso in cui non venga eseguita alcuna operazione per oltre 3 minuti.

Area informazioni

Le icone, illustrate nella tabella riportata di seguito, vengono visualizzate nell'area informazioni. Le icone variano in base allo stato di riproduzione, alle impostazioni o alle schermate. Per ulteriori informazioni sulle icone, vedere ciascuna pagina di riferimento.

Icone	Descrizione
▶, , ▶▶, ◀◀, ▶▶, ◀◀, ◀•, •▶, ◀◀▶▶ e così via	Icone relative allo stato di riproduzione <ul style="list-style-type: none"> • Riproduzione, pausa, riproduzione rapida in avanti/all'indietro, passaggio all'inizio del brano corrente, precedente o successivo • Riproduzione rapida o leggermente in avanti/all'indietro (☞ pagina 53)
🎵, 👤, 📺, 🖼️	Icone relative al titolo del brano, al nome dell'artista, al titolo del video o della foto
↻, SHUF e così via 📁	Icone relative alla modalità di riproduzione <ul style="list-style-type: none"> • La modalità di riproduzione è impostata su “Ripetizione” o “Casuale” (☞ pagina 38). “Ripeti presentazione” è impostato su “Attiva” (☞ pagina 70) Icone relative all'intervallo di riproduzione <ul style="list-style-type: none"> • L'intervallo di riproduzione è impostato su “Interv. selezionato” (☞ pagina 39)
🔊 H e così via	Icone relative alle impostazioni degli effetti audio (☞ pagina 44)
CONT AUTO, FULL	Icone relative alle impostazioni video <ul style="list-style-type: none"> • “Riproduzione continua” è impostato su “Attiva” (☞ pagina 59) • “Impostazioni zoom” è impostato su “Auto” o su “Tutto” (☞ pagina 57)
🔋	Icona relativa alla capacità residua della batteria (☞ pagina 114)

Visualizzazione della schermata “Riproduzione in corso”

È possibile visualizzare rapidamente la schermata “Riproduzione in corso” a partire da varie schermate.

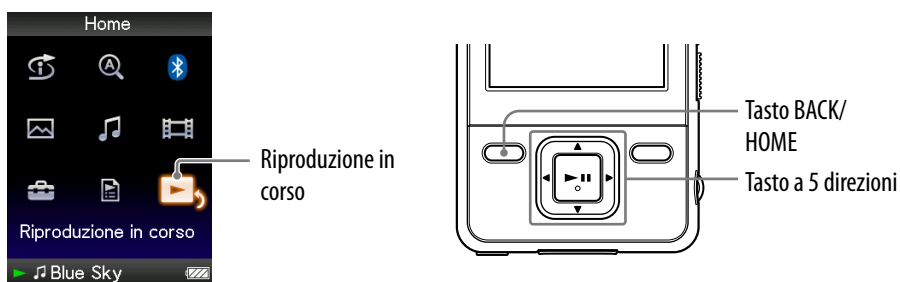

- 1 **Tenere premuto il tasto BACK/HOME fino a visualizzare il menu Home.**
- 2 **Premere il tasto ▲/▼/◀/▶ per selezionare  (Riproduzione in corso), quindi premere il tasto ► per confermare.**
Vengono visualizzate le informazioni dettagliate sul file in fase di riproduzione.

Suggerimenti

- È possibile visualizzare la schermata “Riproduzione in corso” premendo il tasto OPTION/PWR OFF per selezionare “Riproduzione in corso”.
- Durante la riproduzione di video o foto, dal menu delle opzioni è possibile selezionare “Vai a schermata di riproduzione canzoni” per visualizzare la schermata di riproduzione di un brano.

Uso del tasto OPTION

Premendo il tasto OPTION/PWR OFF, è possibile modificare varie impostazioni relative a ciascuna funzione. Il tasto OPTION/PWR OFF consente di visualizzare la schermata di impostazione in modo immediato, senza la necessità di selezionare le voci di impostazione dal menu  (Impostazioni) del menu Home.

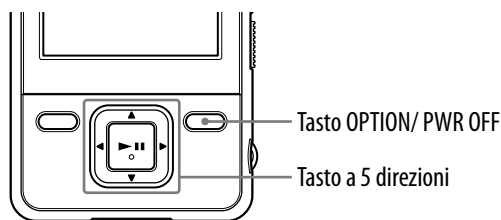
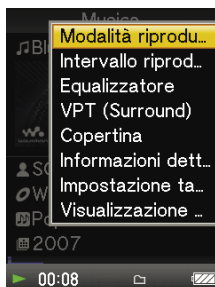

1 Premere il tasto OPTION/PWR OFF.

Viene visualizzato il menu delle opzioni.

2 Premere il tasto ▲/▼/◀/▶ per selezionare la voce desiderata, quindi premere il tasto ► per confermare.

Compare la schermata della voce di impostazione selezionata oppure viene eseguito il comando selezionato. Le voci del menu delle opzioni variano in base alla schermata in corrispondenza della quale è stato premuto il tasto OPTION/PWR OFF.

Per ulteriori informazioni, vedere le pagine riportate di seguito.

- “Visualizzazione del menu delle opzioni audio” (☞ pagina 35)
- “Visualizzazione del menu delle opzioni video” (☞ pagina 63)
- “Visualizzazione del menu delle opzioni per le fotografie” (☞ pagina 74)
- “Visualizzazione del menu delle opzioni per la funzione Bluetooth” (☞ pagina 98)

Suggerimento

- In caso di molteplici menu, visualizzare gli altri menu premendo il tasto ◀/▶.

Ricerca di brani (Libreria audio)

Sul lettore è possibile riprodurre brani trasferiti mediante Esplora risorse di Windows o un software per il trasferimento appropriato.

È possibile ricercare brani per titolo, album, artista, genere e così via.

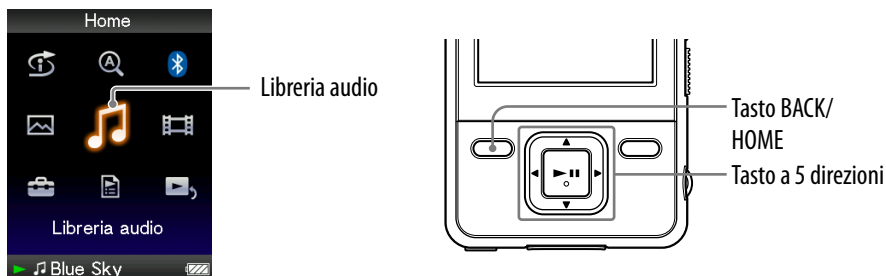

Ricerca di brani in base al titolo



- 1 **Tenere premuto il tasto BACK/HOME fino a visualizzare il menu Home.**
- 2 **Premere il tasto ▲/▼/◀/▶ per selezionare  (Libreria audio), quindi premere il tasto ►|| per confermare.**
Viene visualizzata la schermata "Libreria audio".
- 3 **Premere il tasto ▲/▼/◀/▶ per selezionare "Tutte le canzoni", quindi premere il tasto ►|| per confermare.**
Viene visualizzato l'elenco dei brani.
- 4 **Premere il tasto ▲/▼/◀/▶ per selezionare un brano, quindi premere il tasto ►|| per confermare.**
Viene avviata la riproduzione del brano selezionato, quindi vengono riprodotti in ordine anche gli altri brani.

Continua ↓

Ricerca di brani in base all'album

- 1 Tenere premuto il tasto BACK/HOME fino a visualizzare il menu Home.**
- 2 Premere il tasto ▲/▼/◀/▶ per selezionare  (Libreria audio), quindi premere il tasto ►|| per confermare.**
Viene visualizzata la schermata “Libreria audio”.
- 3 Premere il tasto ▲/▼/◀/▶ per selezionare “Album”, quindi premere il tasto ►|| per confermare.**
Viene visualizzato l'elenco degli album.
- 4 Premere il tasto ▲/▼/◀/▶ per selezionare un album, quindi premere il tasto ►|| per confermare.**
Viene visualizzato l'elenco dei brani per l'album selezionato.
- 5 Premere il tasto ▲/▼/◀/▶ per selezionare un brano, quindi premere il tasto ►|| per confermare.**
Viene avviata la riproduzione del brano selezionato, quindi vengono riprodotti in ordine anche gli altri brani.

Suggerimenti



- È possibile riprodurre tutti i brani di una voce di elenco selezionando la voce desiderata dall'elenco stesso, quindi tenendo premuto il tasto ►|| al punto **4**.
- È possibile modificare il formato di visualizzazione dell'elenco di album ( pagina 40).
- È possibile selezionare l'intervallo di riproduzione dei brani ( pagina 39).

Continua 

Ricerca di brani in base all'artista

- 1 Tenere premuto il tasto BACK/HOME fino a visualizzare il menu Home.**
- 2 Premere il tasto ▲/▼/◀/▶ per selezionare  (Libreria audio), quindi premere il tasto ►|| per confermare.**
Viene visualizzata la schermata “Libreria audio”.
- 3 Premere il tasto ▲/▼/◀/▶ per selezionare “Artista”, quindi premere il tasto ►|| per confermare.**
Viene visualizzato l'elenco degli artisti.
- 4 Premere il tasto ▲/▼/◀/▶ per selezionare un artista, quindi premere il tasto ►|| per confermare.**
Viene visualizzato l'elenco degli album per l'artista selezionato.
- 5 Premere il tasto ▲/▼/◀/▶ per selezionare un album, quindi premere il tasto ►|| per confermare.**
Viene visualizzato l'elenco dei brani per l'album selezionato.
- 6 Premere il tasto ▲/▼/◀/▶ per selezionare un brano, quindi premere il tasto ►|| per confermare.**
Viene avviata la riproduzione del brano selezionato, quindi vengono riprodotti in ordine anche gli altri brani.

Suggerimenti

- È possibile riprodurre tutti i brani di una voce di elenco selezionando la voce desiderata dall'elenco stesso e tenendo premuto il tasto ►|| ai punti da **4** a **5**.
- È possibile modificare il formato di visualizzazione dell'elenco di album ( pagina 40).
- È possibile selezionare l'intervallo di riproduzione dei brani ( pagina 39).

Continua 

Ricerca di brani in base al genere

- 1 Tenere premuto il tasto BACK/HOME fino a visualizzare il menu Home.**
- 2 Premere il tasto ▲/▼/◀/▶ per selezionare  (Libreria audio), quindi premere il tasto ►|| per confermare.**

Viene visualizzata la schermata “Libreria audio”.
- 3 Premere il tasto ▲/▼/◀/▶ per selezionare “Genere”, quindi premere il tasto ►|| per confermare.**

Viene visualizzato l'elenco dei generi.
- 4 Premere il tasto ▲/▼/◀/▶ per selezionare un genere, quindi premere il tasto ►|| per confermare.**



Viene visualizzato l'elenco degli artisti per il genere selezionato.
- 5 Premere il tasto ▲/▼/◀/▶ per selezionare un artista, quindi premere il tasto ►|| per confermare.**

Viene visualizzato l'elenco degli album per l'artista selezionato.
- 6 Premere il tasto ▲/▼/◀/▶ per selezionare un album, quindi premere il tasto ►|| per confermare.**

Viene visualizzato l'elenco dei brani per l'album selezionato.
- 7 Premere il tasto ▲/▼/◀/▶ per selezionare un brano, quindi premere il tasto ►|| per confermare.**

Viene avviata la riproduzione del brano selezionato, quindi vengono riprodotti in ordine anche gli altri brani.

Suggerimenti

- È possibile riprodurre tutti i brani di una voce di elenco selezionando la voce desiderata dall'elenco stesso, quindi tenendo premuto il tasto ►|| ai punti da **4** a **6**.
- È possibile modificare il formato di visualizzazione dell'elenco di album ( pagina 40).
- È possibile selezionare l'intervallo di riproduzione dei brani ( pagina 39).

Continua 

Ricerca dei brani in base all'anno di release

- 1 Tenere premuto il tasto BACK/HOME fino a visualizzare il menu Home.**
- 2 Premere il tasto ▲/▼/◀/▶ per selezionare  (Libreria audio), quindi premere il tasto ►|| per confermare.**
Viene visualizzata la schermata “Libreria audio”.
- 3 Premere il tasto ▲/▼/◀/▶ per selezionare “Anno release”, quindi premere il tasto ►|| per confermare.**
Viene visualizzato l'elenco di anni di release.
- 4 Premere il tasto ▲/▼/◀/▶ per selezionare un anno, quindi premere il tasto ►|| per confermare.**
Viene visualizzato l'elenco degli artisti per l'anno di release selezionato.
- 5 Premere il tasto ▲/▼/◀/▶ per selezionare un artista, quindi premere il tasto ►|| per confermare.**
Viene visualizzato l'elenco dei brani per l'artista selezionato a partire dall'anno di release.
- 6 Premere il tasto ▲/▼/◀/▶ per selezionare un brano, quindi premere il tasto ►|| per confermare.**
Viene avviata la riproduzione del brano selezionato, quindi vengono riprodotti in ordine anche gli altri brani.

Suggerimenti

- È possibile riprodurre tutti i brani di una voce di elenco selezionando la voce desiderata dall'elenco stesso, quindi tenendo premuto il tasto ►|| ai punti da **4** a **5**.
- È possibile selezionare l'intervallo di riproduzione dei brani ( pagina 39).

Continua 

Ricerca dei brani in base alla cartella

Se si trasferiscono dati nella cartella “MUSIC” trascinandoli e rilasciandoli in Esplora risorse di Windows, vengono visualizzate ed è possibile riprodurre le cartelle fino all'8° livello sotto la cartella “MUSIC”. Anche se per il trasferimento di brani viene utilizzato un software per il trasferimento adatto, è comunque possibile ricercare i brani in base alla cartella.

- 1 Tenere premuto il tasto BACK/HOME fino a visualizzare il menu Home.**

- 2 Premere il tasto ▲/▼/◀/▶ per selezionare  (Libreria audio), quindi premere il tasto ►|| per confermare.**
Viene visualizzata la schermata “Libreria audio”.

- 3 Premere il tasto ▲/▼/◀/▶ per selezionare “Cartella”, quindi premere il tasto ►|| per confermare.**
Vengono visualizzati l'elenco delle cartelle o il brano.

- 4 Premere il tasto ▲/▼/◀/▶ per selezionare un brano, quindi premere il tasto ►|| per confermare.**
Se viene selezionata una cartella al punto **3**, vengono visualizzati il brano o l'elenco della cartella. Se viene selezionato un brano al punto **3**, viene visualizzata la schermata di riproduzione, quindi viene avviata la riproduzione del brano. Se necessario, ripetere il punto **4** fino a visualizzare il brano desiderato.
Viene avviata la riproduzione del brano selezionato, quindi vengono riprodotti in ordine anche gli altri brani.

Suggerimento

- È possibile selezionare l'intervallo di riproduzione dei brani ( pagina 39).

Note

- È possibile riconoscere fino a 8 livelli di cartelle.
- Non è possibile riprodurre tutti i brani di una cartella anche se si seleziona una cartella dall'elenco e si tiene premuto il tasto ►|| al punto **4**.

Ricerca di brani in base alla lettera iniziale

È possibile ricercare i brani in base alla lettera iniziale del nome dell'artista, del titolo dell'album o del titolo del brano.

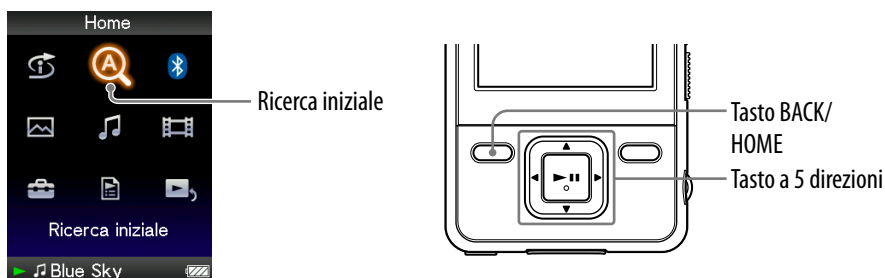

1 Tenere premuto il tasto BACK/HOME fino a visualizzare il menu Home.

2 Premere il tasto ▲/▼/◀/▶ per selezionare  (Ricerca iniziale), quindi premere il tasto ►|| per confermare.

Viene visualizzato l'elenco di categorie in base alle quali è possibile eseguire la ricerca.

3 Premere il tasto ▲/▼/◀/▶ per selezionare una categoria, quindi premere il tasto ►|| per confermare.

Viene visualizzata una schermata che consente di selezionare un carattere.

4 Premere il tasto ▲/▼/◀/▶ per selezionare un carattere iniziale, quindi premere il tasto ►|| per confermare.

Al termine della ricerca, vengono visualizzati i risultati.

Se si seleziona "Artista" o "Album", è possibile limitare ulteriormente i risultati della ricerca e selezionare un brano specifico.

Selezionando "Artista" o "Album" e tenendo premuto il tasto ►||, vengono riprodotti tutti i brani della voce.

Riproduzione di una sequenza brani

È possibile riprodurre elenchi di brani (sequenze brani). Inoltre, è possibile creare sequenze brani utilizzando Windows Media Player 11 in dotazione o un altro software per il trasferimento appropriato. Tuttavia, a seconda del software, alcune sequenze brani potrebbero non essere riconosciute dal lettore. Per ulteriori informazioni sull'operazione, consultare la Guida del software oppure rivolgersi al produttore dello stesso.

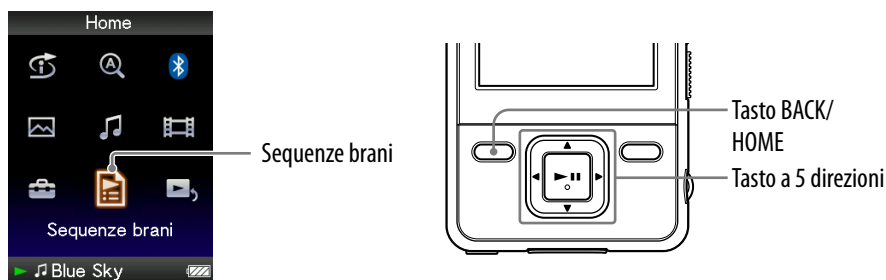

- 1 **Tenere premuto il tasto BACK/HOME fino a visualizzare il menu Home.**
- 2 **Premere il tasto ▲/▼/◀/▶ per selezionare  (Sequenze brani), quindi premere il tasto ► per confermare.**
Viene visualizzato l'elenco delle sequenze brani.
- 3 **Premere il tasto ▲/▼/◀/▶ per selezionare una sequenza brani, quindi premere il tasto ► per confermare.**
Viene visualizzato l'elenco dei brani.
- 4 **Premere il tasto ▲/▼/◀/▶ per selezionare un brano, quindi premere il tasto ► per confermare.**
Viene avviata la riproduzione del brano selezionato, quindi vengono riprodotti in ordine anche gli altri brani.

Ricerca di brani in base al brano attualmente in fase di riproduzione

È possibile ricercare altri brani, album e artisti in base alle informazioni sul brano attualmente in fase di riproduzione. Per utilizzare questa funzione, è necessario che “Impostaz. tasto ▲/▼” sia impostato su “Ricerca diretta” (☞ pagina 42).

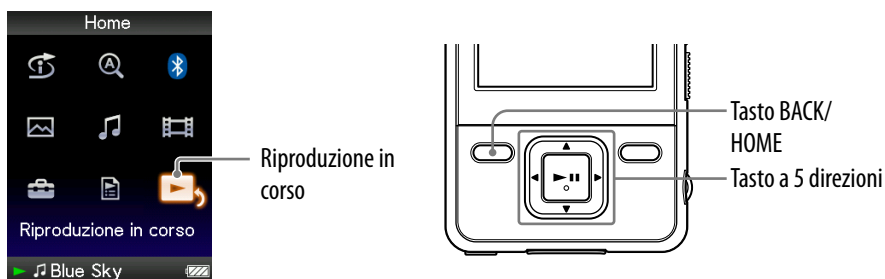

1 Tenere premuto il tasto BACK/HOME fino a visualizzare il menu Home.

2 Premere il tasto ▲/▼/◀/▶ per selezionare  (Riproduzione in corso), quindi premere il tasto ▶II per confermare.

Viene visualizzata la schermata “Riproduzione in corso” del brano attualmente in fase di riproduzione.

3 Premere il tasto ▼ per visualizzare un cursore e selezionare una voce all'interno della quale si desidera ricercare altri brani, quindi premere il tasto ▶II per confermare.

Vengono visualizzati i seguenti elenchi, a seconda della voce selezionata.

- “Artista”: elenco degli album dell'artista del brano attualmente in fase di riproduzione.
- “Album”: elenco dei brani dell'album contenente il brano attualmente in fase di riproduzione.
- “Genere”: elenco degli artisti dello stesso genere di quello del brano attualmente in fase di riproduzione.
- “Anno release”: elenco di artisti con lo stesso anno di release di quello del brano attualmente in fase di riproduzione.

Riproduzione casuale di brani (Casuale intelligente)

Il lettore dispone di 2 diversi modi di riproduzione casuale (denominata inoltre “riproduzione in ordine casuale”).

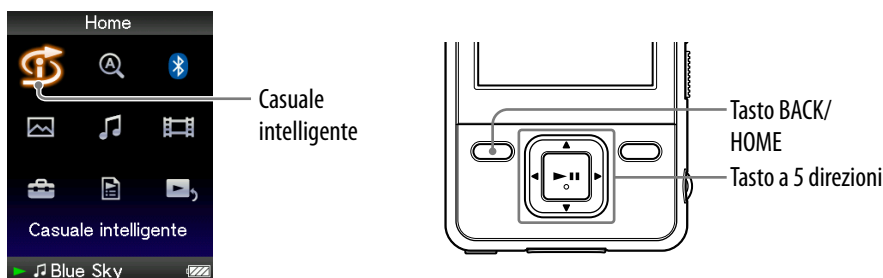

Riproduzione in ordine casuale dei brani con lo stesso anno di release (Cas.Time Machine)

Il lettore seleziona in modo casuale un anno di release e riproduce in ordine casuale tutti i brani trasferiti che presentano lo stesso anno di release.

- 1 Tenere premuto il tasto BACK/HOME fino a visualizzare il menu Home.**
- 2 Premere il tasto ▲/▼/◀/▶ per selezionare (Casuale intelligente), quindi premere il tasto ► per confermare.**
Viene visualizzata la schermata di selezione del modo casuale.
- 3 Premere il tasto ▲/▼/◀/▶ per selezionare “Cas.Time Machine”, quindi premere il tasto ► per confermare.**
Il lettore seleziona in modo casuale un anno di release, crea un ordine casuale dei brani che presentano lo stesso anno di release, quindi avvia la riproduzione.

Suggerimenti

- Quando si avvia la riproduzione “Casuale intelligente”, il modo di riproduzione passa a “Casuale” o a “Casuale e ripet.” (pagina 38). Anche se viene annullata l'impostazione “Casuale intelligente”, le impostazioni “Casuale” o “Casuale e ripet.” relative al modo di riproduzione vengono mantenute.
- Quando si avvia la riproduzione “Cas.Time Machine”, l'intervallo di riproduzione viene impostato su “Interv. selezionato” (pagina 39). Anche disattivando “Cas. Time Machine”, l'impostazione di “Interv. selezionato” viene mantenuta.
- La riproduzione “Casuale intelligente” viene automaticamente annullata da una delle seguenti operazioni:
 - Avvio della riproduzione di un brano selezionandolo dalla “Libreria audio” e così via.
 - Modifica del modo di riproduzione.
 - Modifica dell'intervallo di riproduzione.
 - Riproduzione di un video.

Note

- Durante la visualizzazione dell'animazione che compare mentre il lettore seleziona l'anno di release, i controlli del lettore non sono operativi.
- I brani cui non è stato assegnato alcun anno di release non vengono selezionati per la riproduzione "Cas.Time Machine" e non vengono riprodotti.
- Se a nessuno dei brani del lettore è stato assegnato un anno di release, viene avviata la riproduzione in ordine casuale di tutti i brani.
- Se lo stesso anno di release è stato assegnato a tutti i brani del lettore che presentano un anno di release, oppure se alcuni dei brani hanno lo stesso anno di release e ai restanti brani non è stato assegnato alcun anno di release, l'animazione solitamente visualizzata durante la selezione dell'anno di release non compare e viene avviata la riproduzione.

[Continua](#) ↓

Riproduzione di tutti i brani in ordine casuale

Tutti i brani memorizzati nel lettore vengono riprodotti in ordine casuale.

- 1 Tenere premuto il tasto BACK/HOME fino a visualizzare il menu Home.**
- 2 Premere il tasto ▲/▼/◀/▶ per selezionare  (Casuale intelligente), quindi premere il tasto ►II per confermare.**
Viene visualizzata la schermata di selezione del modo casuale.
- 3 Premere il tasto ▲/▼/◀/▶ per selezionare “Casuale Tutto”, quindi premere il tasto ►II per confermare.**
Tutti i brani vengono disposti in ordine casuale, quindi viene avviata la riproduzione.

Suggerimenti

- Quando si avvia la riproduzione “Casuale intelligente”, il modo di riproduzione passa a “Casuale” o a “Casuale e ripet.” ( pagina 38). Anche se viene annullata l'impostazione “Casuale intelligente”, le impostazioni “Casuale” o “Casuale e ripet.” relative al modo di riproduzione vengono mantenute.
- La riproduzione “Casuale intelligente” viene automaticamente annullata da una delle seguenti operazioni:
 - Avvio della riproduzione di un brano selezionandolo dalla “Libreria audio” e così via.
 - Modifica del modo di riproduzione.
 - Modifica dell'intervallo di riproduzione.
 - Riproduzione di un video.

Visualizzazione della schermata Riproduzione in corso ad ogni cambio brano (Vis. nuova canzone)

Se il salvaschermo viene impostato su “Orologio” o “Vuoto” (☞ pagina 101) e non viene eseguita alcuna operazione per alcuni istanti, la schermata passa alla visualizzazione dell'orologio o alla schermata vuota. Tuttavia, se l'opzione “Vis. nuova canzone” viene impostata su “Attiva”, la schermata compare automaticamente in corrispondenza di ogni passaggio da un brano all'altro.

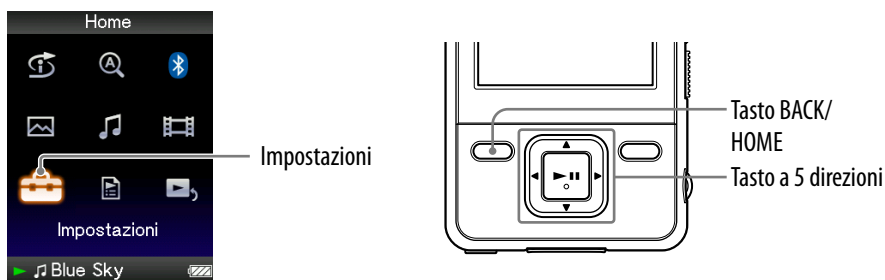

- 1 **Tenere premuto il tasto BACK/HOME fino a visualizzare il menu Home.**
- 2 **Premere il tasto ▲/▼/◀/▶ per selezionare  (Impostazioni), quindi premere il tasto ►II per confermare.**
- 3 **Premere il tasto ▲/▼/◀/▶ per selezionare “Impostazioni audio”, quindi premere il tasto ►II per confermare.**
Viene visualizzato l'elenco delle opzioni per “Impostazioni audio”.
- 4 **Premere il tasto ▲/▼/◀/▶ per selezionare “Vis. nuova canzone”, quindi premere il tasto ►II per confermare.**
- 5 **Premere il tasto ▲/▼/◀/▶ per selezionare “Attiva”, quindi premere il tasto ►II per confermare.**
La schermata “Riproduzione in corso” compare in corrispondenza di ogni passaggio da un brano all'altro.

Per non visualizzare la schermata “Riproduzione in corso”

Selezionare “Disattiva” al punto 5. In questo caso, la schermata “Riproduzione in corso” non compare al momento del passaggio da un brano all'altro.

Nota

- Questa funzione viene disattivata se durante la riproduzione di un brano vengono visualizzate foto.

Eliminazione di brani dalla Libreria audio

Per eliminare i brani dalla “Libreria audio”, utilizzare lo stesso software con cui sono stati trasferiti oppure Esplora risorse di Windows.

Per ulteriori informazioni sull’uso del software, vedere la relativa Guida.

Visualizzazione del menu delle opzioni audio







È possibile visualizzare il menu delle opzioni audio premendo il tasto OPTION/PWR OFF in corrispondenza di una schermata di elenco (inclusa la schermata di anteprima), ad esempio un elenco di brani, oppure in corrispondenza della schermata “Riproduzione in corso”. Nel menu delle opzioni audio, sono disponibili svariate impostazioni per l'audio. Le voci di opzione visualizzate nel menu delle opzioni variano a seconda della schermata a partire dalla quale è stato visualizzato tale menu.

Voci di opzione visualizzate nella schermata di elenco

Voci di opzione	Descrizione/pagina di riferimento
Riproduzione in corso	Consente di visualizzare la schermata “Riproduzione in corso”.
Informazioni dettagliate	Consente di visualizzare le informazioni dettagliate relative a un brano, quali tempo di riproduzione, formato audio, velocità bit e nome del file.
Riproduci	Consente di riprodurre tutti i brani contenuti nel relativo elenco.
Formato visualizzazione album	Consente di selezionare il formato di elenco degli album ( pagina 40).

Continua 

Voci di opzione visualizzate nella schermata “Riproduzione in corso”

Voci di opzione	Descrizione/pagina di riferimento
Modalità riproduzione	Consente di impostare il modo di riproduzione ( pagina 37).
Intervallo riproduzione	Consente di impostare l'intervallo di riproduzione ( pagina 39).
Equalizzatore	Consente di personalizzare la qualità audio ( pagina 43).
VPT (Surround)	Consente di personalizzare le impostazioni di “VPT (Surround)” ( pagina 46).
Copertina* ¹	Consente di visualizzare una copertina.
Informazioni dettagliate* ²	Consente di visualizzare le informazioni dettagliate relative a un brano, quali tempo di riproduzione, formato audio, velocità bit e nome del file.
Impostazione tasto ▲/▼	Consente di impostare il funzionamento del tasto ▲/▼ su “Ricerca diretta” o “Cartella +/-” ( pagina 42).
Visualizzazione orologio	Consente di visualizzare l'ora corrente ( pagina 101).

*¹ Schermata “Copertina”



Durante la visualizzazione della schermata della copertina, è possibile passare al brano precedente o successivo premendo il tasto ◀▶.

- Se i brani non dispongono delle informazioni sulla copertina, viene visualizzata l'immagine predefinita del lettore.
- La copertina viene visualizzata solo se sono incluse le relative informazioni. È possibile impostare la copertina utilizzando Windows Media Player 11 in dotazione oppure un altro software per il trasferimento adatto all'impostazione della copertina. Per ulteriori informazioni sull'operazione, consultare la Guida del software o rivolgersi al produttore dello stesso. A seconda del formato del file, potrebbe non essere possibile visualizzare la copertina.

*² Schermata “Informazioni dettagliate”



Se viene visualizzata questa schermata a partire dalla schermata “Riproduzione in corso”, è possibile passare al brano precedente o successivo premendo il tasto ◀▶.

Tempo di riproduzione

Formato file

Velocità bit

File protetti da Copyright



Durante la riproduzione di brani con velocità bit variabile, viene visualizzato “VBR”. Il tempo di riproduzione e la barra di avanzamento visualizzati sono approssimativi.

Nome file

Impostazione del modo di riproduzione (Modalità riproduzione)

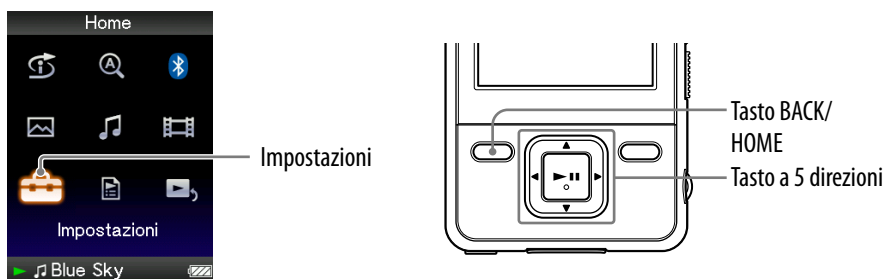
Il lettore dispone di vari modi di riproduzione, tra cui il modo di riproduzione in ordine casuale e il modo di riproduzione ripetuta.



- 1 **Tenere premuto il tasto BACK/HOME fino a visualizzare il menu Home.**
- 2 **Premere il tasto ▲/▼/◀/▶ per selezionare  (Impostazioni), quindi premere il tasto ►II per confermare.**
- 3 **Premere il tasto ▲/▼/◀/▶ per selezionare "Impostazioni audio", quindi premere il tasto ►II per confermare.**
Viene visualizzato l'elenco delle opzioni per "Impostazioni audio".
- 4 **Premere il tasto ▲/▼/◀/▶ per selezionare "Modalità riproduzione", quindi premere il tasto ►II per confermare.**
Viene visualizzato l'elenco dei modi di riproduzione.
- 5 **Premere il tasto ▲/▼/◀/▶ per selezionare un modo di riproduzione ( pagina 38), quindi premere il tasto ►II per confermare.**
Viene visualizzato di nuovo l'elenco delle opzioni per "Impostazioni audio".



Suggerimento

- È inoltre possibile selezionare il modo di riproduzione nella schermata "Riproduzione in corso". Premere il tasto OPTION/PWR OFF, quindi selezionare "Modalità riproduzione" dal menu delle opzioni.

Continua ↓

Elenco dei modi di riproduzione

Il tipo di riproduzione varia in base all'impostazione dell'intervallo di riproduzione ( pagina 39).

Tipo/icona del modo di riproduzione	Descrizione
Normale/Nessuna icona	Consente di riprodurre i brani inclusi nell'intervallo di riproduzione nell'ordine di elenco dei brani.
Ripetizione/ 	Consente di riprodurre in modo ripetuto i brani inclusi nell'intervallo di riproduzione nell'ordine di elenco dei brani.
Casuale/ SHUF	Consente di riprodurre in ordine casuale i brani inclusi nell'intervallo di riproduzione.
Casuale e ripet./  SHUF	Consente di riprodurre in modo ripetuto e in ordine casuale i brani inclusi nell'intervallo di riproduzione.
Ripeti 1 canzone/ 	Consente di riprodurre in modo ripetuto il brano corrente o il brano selezionato da un elenco.



Nota

- Quando si avvia la riproduzione “Casuale intelligente”, il modo di riproduzione passa a “Casuale” o “Casuale e ripet.”.

Impostazione dell'intervallo di riproduzione

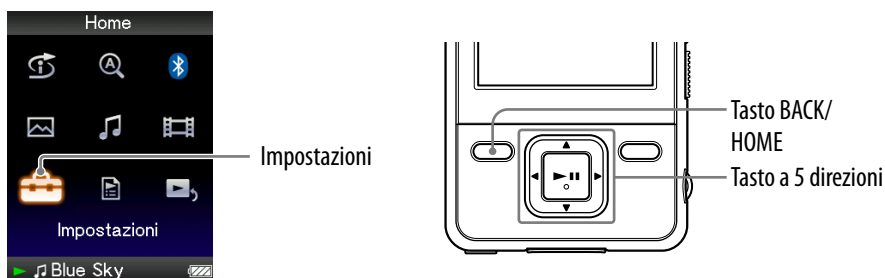
È possibile impostare l'intervallo di riproduzione dei brani.



- 1 **Tenere premuto il tasto BACK/HOME fino a visualizzare il menu Home.**
- 2 **Premere il tasto ▲/▼/◀/▶ per selezionare  (Impostazioni), quindi premere il tasto ►|| per confermare.**
- 3 **Premere il tasto ▲/▼/◀/▶ per selezionare “Impostazioni audio”, quindi premere il tasto ►|| per confermare.**
Viene visualizzato l'elenco delle opzioni per “Impostazioni audio”.
- 4 **Premere il tasto ▲/▼/◀/▶ per selezionare “Intervallo riproduzione”, quindi premere il tasto ►|| per confermare.**
Viene visualizzata la schermata di selezione dell'intervallo di riproduzione.
- 5 **Premere il tasto ▲/▼/◀/▶ per selezionare l'intervallo di riproduzione, quindi premere il tasto ►|| per confermare.**
Il lettore dispone di 2 tipi di intervallo di riproduzione.
 - “Tutti gli intervalli”: per riprodurre tutti i brani contenuti nella “Libreria audio”. Selezionare questa voce per riprodurre nell'ordine di elenco dei brani gli album contenuti nella “Libreria audio”.
 - “Interv. selezionato”: sul display viene visualizzato  e vengono riprodotti solo i brani negli elenchi a partire dai quali viene avviata la riproduzione (elenco degli album, degli artisti e così via) (impostazione predefinita).

Suggerimento

- È possibile selezionare l'intervallo di riproduzione dei brani nella schermata “Riproduzione in corso”. Premere il tasto OPTION/PWR OFF, quindi selezionare “Intervallo riproduzione” dal menu delle opzioni.

Nota

- Quando si avvia la riproduzione “Cas.Time Machine”, l'intervallo di riproduzione viene automaticamente impostato su “Interv. selezionato”.

Impostazione del formato di visualizzazione degli album

Il lettore dispone di 3 tipi di formato di elenco degli album: “Solo titolo”, “Titolo e copertina” e “Solo copertina”.

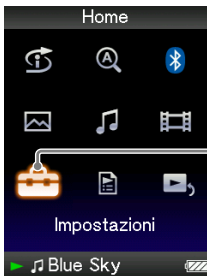

Impostazioni

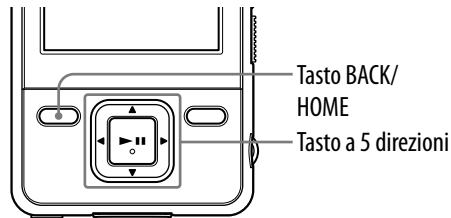

Note

- La copertina viene visualizzata solo se sono incluse le relative informazioni. È possibile impostare la copertina utilizzando Windows Media Player 11 in dotazione oppure un software per il trasferimento adatto all'impostazione della copertina. Per ulteriori informazioni sull'operazione, consultare la Guida del software o rivolgersi al produttore dello stesso.
- A seconda del formato del file, alcune copertine non vengono visualizzate.

1 Tenere premuto il tasto BACK/HOME fino a visualizzare il menu Home.

2 Premere il tasto ▲/▼/◀/▶ per selezionare  (Impostazioni), quindi premere il tasto ►|| per confermare.

3 Premere il tasto ▲/▼/◀/▶ per selezionare “Impostazioni audio”, quindi premere il tasto ►|| per confermare.

Viene visualizzato l'elenco delle opzioni per “Impostazioni audio”.

4 Premere il tasto ▲/▼/◀/▶ per selezionare “Formato vis. album”, quindi premere il tasto ►|| per confermare.

Viene visualizzato l'elenco dei formati di visualizzazione degli album.

5 Premere il tasto ▲/▼/◀/▶ per selezionare il formato di visualizzazione, quindi premere il tasto ►|| per confermare.

Il lettore dispone di 3 tipi di formato.

“Solo titolo”

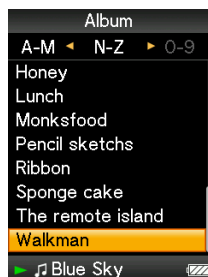

“Titolo e copertina”
(impostazione predefinita)

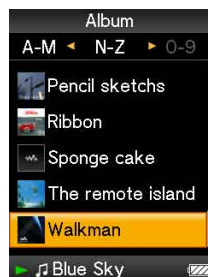

“Solo copertina”





 **Suggerimento**

- È inoltre possibile selezionare il formato di visualizzazione degli album nella schermata di elenco degli album. Premere il tasto OPTION/PWR OFF nella schermata di elenco degli album, quindi selezionare “Formato visualizzazione album” dal menu delle opzioni.

Impostazione della ricerca in base alle cartelle (Impostaz. tasto ▲/▼)

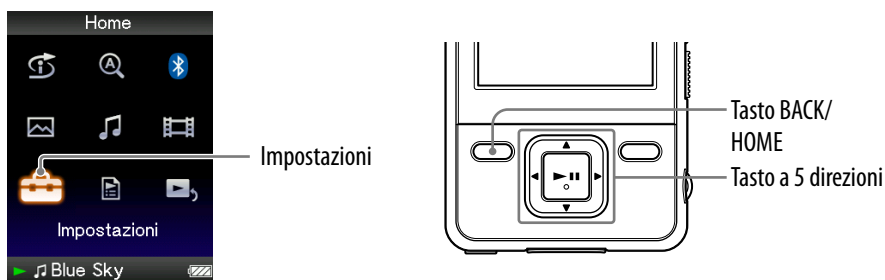
Durante la riproduzione audio o il modo di pausa della riproduzione, è possibile ricercare brani saltando le cartelle. È possibile impostare il tasto ▲/▼ per saltare le cartelle o ricercare brani mediante le informazioni relative al brano in fase di riproduzione.



- 1 **Tenere premuto il tasto BACK/HOME fino a visualizzare il menu Home.**
- 2 **Premere il tasto ▲/▼/◀/▶ per selezionare  (Impostazioni), quindi premere il tasto ▶|| per confermare.**
- 3 **Premere il tasto ▲/▼/◀/▶ per selezionare “Impostazioni audio”, quindi premere il tasto ▶|| per confermare.**
Viene visualizzato l'elenco delle opzioni per “Impostazioni audio”.
- 4 **Premere il tasto ▲/▼/◀/▶ per selezionare “Impostaz. tasto ▲/▼”, quindi premere il tasto ▶|| per confermare.**
- 5 **Premere il tasto ▲/▼/◀/▶ per selezionare l'impostazione desiderata, quindi premere il tasto ▶|| per confermare.**
 - “Ricerca diretta”: premendo il tasto ▲/▼, è possibile selezionare un'informazione relativa al brano mediante il cursore visualizzato e ricercare i brani a partire dall'informazione selezionata ( pagina 29) (impostazione predefinita).
 - “Cartella +/-”: premendo il tasto ▲/▼, il lettore salta le cartelle.

Suggerimento

- Se il lettore salta le cartelle nel modo “Cartella +/-”, le unità delle cartelle variano a seconda dell'elenco che precede l'elenco dei brani. Ad esempio, selezionando un brano eseguendo le operazioni nell'ordine “Artista” - elenco degli album - elenco dei brani, le unità delle cartelle si basano sull'album ed è possibile ricercare i brani ignorando alcuni album.

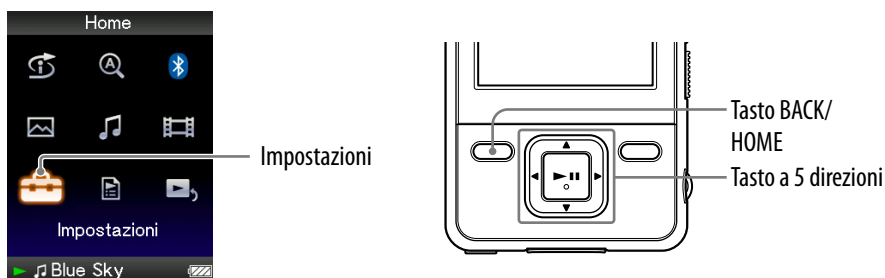

Impostazione della qualità audio (Equalizzatore)

È possibile impostare la qualità dell'audio in base al genere musicale e ad altri fattori.



Modifica della qualità audio

È possibile personalizzare la qualità audio del lettore.

- 1 **Tenere premuto il tasto BACK/HOME fino a visualizzare il menu Home.**
- 2 **Premere il tasto ▲/▼/◀/▶ per selezionare  (Impostazioni), quindi premere il tasto ►|| per confermare.**
- 3 **Premere il tasto ▲/▼/◀/▶ per selezionare "Impostazioni audio", quindi premere il tasto ►|| per confermare.**
Viene visualizzato l'elenco delle opzioni per "Impostazioni audio".
- 4 **Premere il tasto ▲/▼/◀/▶ per selezionare "Equalizzatore", quindi premere il tasto ►|| per confermare.**
Viene visualizzato l'elenco delle impostazioni dell'equalizzatore.
- 5 **Premere il tasto ▲/▼/◀/▶ per selezionare l'impostazione desiderata, quindi premere il tasto ►|| per confermare.**
L'impostazione audio selezionata viene applicata, quindi vengono di nuovo visualizzate le opzioni delle "Impostazioni audio".
Per ulteriori informazioni su ciascuna opzione dell'equalizzatore, vedere  pagina 44.

Per tornare alla qualità audio normale

Al punto 5, selezionare “Disatt. eff. audio”, quindi premere il tasto ►|| per confermare.

Suggerimento







- È inoltre possibile impostare la qualità audio nella schermata “Riproduzione in corso”. Premere il tasto OPTION/PWR OFF, quindi selezionare “Equalizzatore” dal menu delle opzioni.

Note

- Se con le impostazioni personali salvate come “Personalizzato 1” e “Personalizzato 2” il livello di volume risulta diverso rispetto alle altre impostazioni, potrebbe essere necessario regolare il volume manualmente per compensare la differenza.
- L'impostazione della voce “Equalizzatore” non viene applicata durante la riproduzione di un video.

Elenco delle impostazioni dell'equalizzatore

Le impostazioni audio vengono visualizzate sullo schermo sotto forma di lettere tra parentesi.

Impostazione/Icona	Descrizione
Disatt. eff. audio	L'impostazione della qualità audio non è attivata (impostazione predefinita).
Heavy ()	Consente di enfatizzare le gamme alte e basse per ottenere un audio particolarmente potente.
Pop ()	Consente di enfatizzare l'audio di gamma intermedia. Impostazione ideale per le parti vocali.
Jazz ()	Consente di enfatizzare le gamme alte e basse per ottenere un audio realistico.
Speciale ()	Consente di enfatizzare le gamme alte e basse, per semplificare l'ascolto dei suoni deboli.
Personalizzato 1 ()	Impostazioni audio personalizzabili per cui ogni gamma di frequenze può essere regolata singolarmente. Per ulteriori informazioni, vedere  pagina 45.
Personalizzato 2 ()	

Continua 

Personalizzazione della qualità audio

È possibile preimpostare il valore di CLEAR BASS (bassi chiari) e dell'equalizzatore a 5 bande come "Personalizzato 1" o "Personalizzato 2".

- 1 Tenere premuto il tasto BACK/HOME fino a visualizzare il menu Home.**
- 2 Premere il tasto ▲/▼/◀/▶ per selezionare  (Impostazioni), quindi premere il tasto ►|| per confermare.**
- 3 Premere il tasto ▲/▼/◀/▶ per selezionare "Impostazioni audio", quindi premere il tasto ►|| per confermare.**

Viene visualizzato l'elenco delle opzioni per "Impostazioni audio".
- 4 Premere il tasto ▲/▼/◀/▶ per selezionare "Equalizzatore", quindi premere il tasto ►|| per confermare.**

Viene visualizzato l'elenco delle impostazioni dell'equalizzatore.
- 5 Premere il tasto ▲/▼/◀/▶ per selezionare la voce "Modifica" in "Personalizzato 1" o "Personalizzato 2" per modificare un valore, quindi premere il tasto ►|| per confermare.**

Viene visualizzata la schermata di impostazione.
- 6 Premere il tasto ◀/▶ per selezionare un cursore di CLEAR BASS (bassi chiari) o l'impostazione della gamma di frequenze, quindi premere il tasto ▲/▼ per regolare il livello di impostazione.**

CLEAR BASS (bassi chiari) può essere impostato su uno dei 4 livelli audio, mentre le 5 gamme di frequenze possono essere impostate su uno dei 7 livelli audio.
- 7 Premere il tasto ►|| per confermare.**

Viene visualizzato di nuovo l'elenco delle impostazioni dell'equalizzatore. Dopo avere regolato il livello di impostazione, assicurarsi di premere il tasto ►|| per confermare. Se il tasto BACK/HOME viene premuto prima di avere confermato l'impostazione, quest'ultima viene annullata.



Nota

- Le impostazioni di "Personalizzato 1" o "Personalizzato 2" non vengono applicate durante la riproduzione di un video.

Ottimizzazione dell'audio (VPT (Surround))

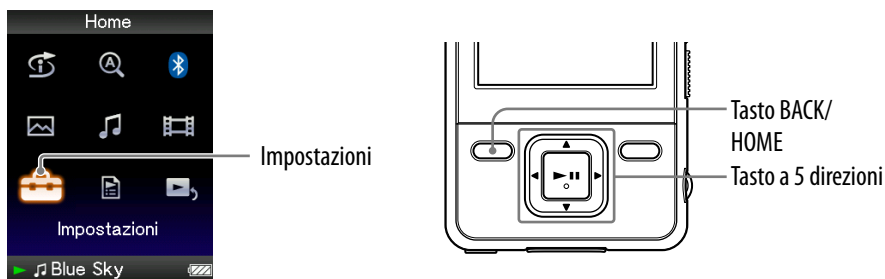
Mediante la funzione “VPT*1(Surround)”, è possibile selezionare “Studio”, “Live”, “Club”, “Arena”, “Matrice” o “Karaoke”, a seconda del brano da riprodurre. Le impostazioni “Studio”, “Live”, “Club” o “Arena” consentono di simulare l'effetto audio indicato da ciascuna voce per l'audio delle cuffie. Inoltre, l'impostazione “Matrice” consente di riprodurre un audio acustico completo, mentre “Karaoke” consente di sopprimere le parti vocali.



- 1 **Tenere premuto il tasto BACK/HOME fino a visualizzare il menu Home.**
- 2 **Premere il tasto ▲/▼/◀/▶ per selezionare  (Impostazioni), quindi premere il tasto ►|| per confermare.**
- 3 **Premere il tasto ▲/▼/◀/▶ per selezionare “Impostazioni audio”, quindi premere il tasto ►|| per confermare.**
Viene visualizzato l'elenco delle opzioni per “Impostazioni audio”.
- 4 **Premere il tasto ▲/▼/◀/▶ per selezionare “VPT (Surround)”, quindi premere il tasto ►|| per confermare.**
Viene visualizzato l'elenco delle impostazioni di “VPT (Surround)”.
- 5 **Premere il tasto ▲/▼/◀/▶ per selezionare l'impostazione di “VPT (Surround)” desiderata ( pagina 47), quindi premere il tasto ►|| per confermare.**

*1 VPT, acronimo di Virtual Phone Technology, è una tecnologia brevettata di elaborazione dell'audio sviluppata da Sony.

Per tornare alla qualità audio normale

Al punto 5, selezionare “Disatt. eff. audio”, quindi premere il tasto ►|| per confermare.

Suggerimento

- È inoltre possibile regolare l'impostazione "VPT (Surround)" nella schermata "Riproduzione in corso". Premere il tasto OPTION/PWR OFF, quindi selezionare "VPT (Surround)" dal menu delle opzioni.

Nota

- L'impostazione della voce "VPT (Surround)" non viene applicata durante la riproduzione di un video.

Elenco delle impostazioni di "VPT (Surround)"

Le impostazioni audio vengono visualizzate sotto forma di lettere tra parentesi. L'audio viene ottimizzato progressivamente da "Studio", "Live", "Club" ad "Arena".

Impostazione/Icona	Descrizione
Disatt. eff. audio	L'impostazione "VPT (Surround)" non è attivata (impostazione predefinita).
Studio (S)	Consente di creare un effetto audio simile a quello delle sale di registrazione.
Live (L)	Consente di creare un effetto audio simile a quello delle sale da concerto.
Club (C)	Consente di creare un effetto audio simile a quello dei locali con musica dal vivo.
Arena (A)	Consente di creare un effetto audio simile a quello di uno stadio.
Matrice (M)	Consente di riprodurre un effetto surround aggiuntivo e di creare un audio naturale, completo e potente.
Karaoke (K)	Consente di creare un effetto audio simile a quello di un palco tramite la soppressione delle parti vocali e l'aggiunta di un effetto surround alla musica.

Ascolto dell'audio stereo nitido (Clear Stereo)

La funzione “Clear Stereo” consente l'elaborazione digitale dell'audio dei canali sinistro e destro.

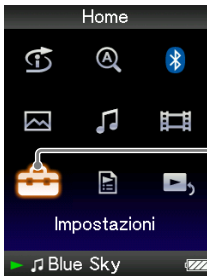

Impostazioni

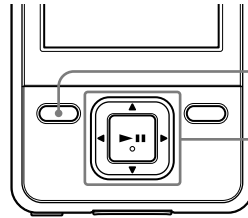

Tasto BACK/
HOME

Tasto a 5 direzioni

- 1 **Tenere premuto il tasto BACK/HOME fino a visualizzare il menu Home.**
- 2 **Premere il tasto ▲/▼/◀/▶ per selezionare  (Impostazioni), quindi premere il tasto ►|| per confermare.**
- 3 **Premere il tasto ▲/▼/◀/▶ per selezionare “Impostazioni audio”, quindi premere il tasto ►|| per confermare.**
Viene visualizzato l'elenco delle opzioni per “Impostazioni audio”.
- 4 **Premere il tasto ▲/▼/◀/▶ per selezionare “Clear Stereo”, quindi premere il tasto ►|| per confermare.**
- 5 **Premere il tasto ▲/▼/◀/▶ per selezionare l'impostazione desiderata, quindi premere il tasto ►|| per confermare.**
 - “Attiva”: la funzione “Clear Stereo” viene attivata durante l'uso delle cuffie in dotazione.
 - “Disattiva”: consente di disattivare la funzione “Clear Stereo” e di riprodurre l'audio in modo normale (impostazione predefinita).

Note

- L'impostazione della voce “Clear Stereo” non viene applicata durante la riproduzione di un video.
- La funzione “Clear Stereo” è stata appositamente ideata per ottenere il massimo effetto durante l'uso delle cuffie in dotazione. È possibile che l'effetto della funzione “Clear Stereo” non si ottenga impiegando altre cuffie. Se vengono utilizzate altre cuffie, impostare “Clear Stereo” su “Disattiva”.

Ripristino della qualità audio originale (DSEE (perfez. audio))

Attivando la funzione “DSEE*¹(Perfez. audio)”, è possibile ottenere un audio naturale e completo, praticamente uguale a quello della sorgente originale.

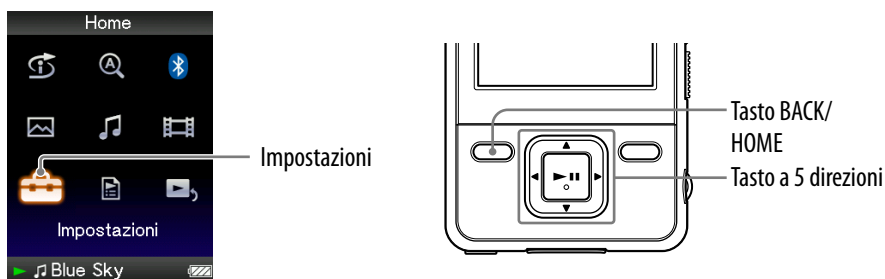

- 1 **Tenere premuto il tasto BACK/HOME fino a visualizzare il menu Home.**
- 2 **Premere il tasto ▲/▼/◀/▶ per selezionare  (Impostazioni), quindi premere il tasto ►II per confermare.**
- 3 **Premere il tasto ▲/▼/◀/▶ per selezionare “Impostazioni audio”, quindi premere il tasto ►II per confermare.**
Viene visualizzato l'elenco delle opzioni per “Impostazioni audio”.
- 4 **Premere il tasto ▲/▼/◀/▶ per selezionare “DSEE (Perfez. audio)”, quindi premere il tasto ►II per confermare.**
- 5 **Premere il tasto ▲/▼/◀/▶ per selezionare l'impostazione desiderata, quindi premere il tasto ►II per confermare.**
 - “Attiva”: la funzione “DSEE*¹(perfez. audio)” è attivata, e consente di riprodurre un audio naturale e completo, praticamente uguale a quello della sorgente originale.
 - “Disattiva”: consente di riprodurre l'audio in modo normale (impostazione predefinita).

*¹DSEE, acronimo di Digital Sound Enhancement Engine, è una tecnologia sviluppata da Sony che consente di migliorare la qualità dei file audio compressi ripristinando l'audio di gamma alta rimosso durante il processo di compressione.

Note

- L'impostazione della voce "DSEE (perfez. audio)" non viene applicata durante la riproduzione di un video.
- La funzione "DSEE (perfez. audio)" non è operativa per i brani in formati di file non compressi o con una velocità bit elevata senza perdita dei suoni acuti.
- Nel caso di brani con velocità bit estremamente bassa, la funzione "DSEE (perfez. audio)" non è operativa.

Regolazione del livello di volume

(Normalizzatore dinamico)

È possibile ridurre il livello di volume tra i brani. Tramite questa impostazione, durante l'ascolto dei brani di un album nel modo di riproduzione in ordine casuale, il livello di volume tra i brani viene regolato in modo da ridurre al minimo la differenza tra i relativi livelli di registrazione.



Impostazioni

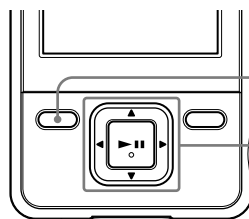

Tasto BACK/
HOME

Tasto a 5 direzioni

- 1 **Tenere premuto il tasto BACK/HOME fino a visualizzare il menu Home.**
- 2 **Premere il tasto ▲/▼/◀/▶ per selezionare  (Impostazioni), quindi premere il tasto ►|| per confermare.**
- 3 **Premere il tasto ▲/▼/◀/▶ per selezionare “Impostazioni audio”, quindi premere il tasto ►|| per confermare.**
Viene visualizzato l'elenco delle opzioni per “Impostazioni audio”.
- 4 **Premere il tasto ▲/▼/◀/▶ per selezionare “Normalizz. dinamico”, quindi premere il tasto ►|| per confermare.**
- 5 **Premere il tasto ▲/▼/◀/▶ per selezionare l'impostazione desiderata, quindi premere il tasto ►|| per confermare.**
 - “Attiva”: consente di ridurre al minimo la differenza di livello del volume tra i brani.
 - “Disattiva”: consente di riprodurre i brani con il relativo livello di volume originale (impostazione predefinita).

Nota

- L'impostazione della voce “Normalizzatore dinamico” non viene applicata durante la riproduzione di un video.

Riproduzione di un video

È possibile riprodurre video trasferendo i file video sul lettore mediante Media Manager for WALKMAN o Esplora risorse di Windows. Il lettore offre 2 tipi di riproduzione: la riproduzione di un solo file video (riproduzione di un singolo file) e la riproduzione continua di tutti i file video memorizzati nel lettore (riproduzione continua).

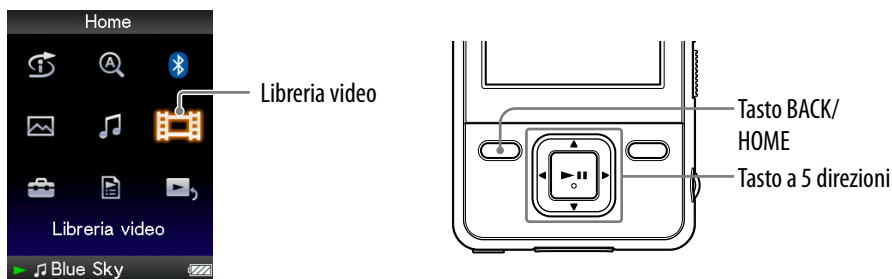

- 1 Tenere premuto il tasto BACK/HOME fino a visualizzare il menu Home.**
- 2 Premere il tasto ▲/▼/◀/▶ per selezionare  (Libreria video), quindi premere il tasto ► per confermare.**
Viene visualizzato l'elenco dei video.
- 3 Premere il tasto ▲/▼/◀/▶ per selezionare un video da riprodurre, quindi premere il tasto ► per confermare.**
Viene avviata la riproduzione.

Suggerimenti

- È possibile modificare il formato di visualizzazione dell'elenco dei video al punto **2**. Per ulteriori informazioni, vedere "Impostazione del formato di visualizzazione dell'elenco dei video" (☞ pagina 60).
- Un video che non è mai stato riprodotto sul lettore viene visualizzato nell'elenco video accompagnato dall'icona **NEW**.
- Se si desidera riprodurre tutti i file video, impostare "Riproduzione continua" su "Attiva" (☞ pagina 59).
- Se "Visualizzatore" è impostato su "Attiva" (☞ pagina 56), durante la riproduzione del video vengono visualizzate informazioni dettagliate, quali il titolo del video, l'icona di riproduzione, il tempo di riproduzione trascorso e così via. Se questa opzione viene impostata su "Disattiva", le informazioni scompaiono.
- È possibile riprodurre il video riprodotto più di recente. Premere il tasto OPTION/PWR OFF nella schermata di elenco dei video, quindi selezionare "Video riprod. recente" dal menu delle opzioni.
- È possibile impostare le anteprime dei file video quando questi ultimi vengono trasferiti sul lettore (☞ pagina 60).

Nota

- Negli elenchi dei video, è possibile visualizzare fino a 1.000 file video.

Informazioni sulla riproduzione video

Per (icona)	Operazione mediante il tasto a 5 direzioni
Individuare l'inizio del video successivo (▶▶) ^{*1}	Premere il tasto ▼.
Individuare l'inizio del video corrente (◀◀) ^{*2}	Premere il tasto ▲.
Avanzare di alcuni fotogrammi (●→) ^{*3}	Premere il tasto ▶ mentre il video è impostato sul modo di pausa.
Retrocedere di alcuni fotogrammi (←●) ^{*3}	Premere il tasto ◀ mentre il video è impostato sul modo di pausa.
Avanzare rapidamente mentre il video è impostato sul modo di pausa (▶▶) ^{*4}	Tenere premuto il tasto ▶ mentre il video è impostato sul modo di pausa.
Retrocedere rapidamente mentre il video è impostato sul modo di pausa (◀◀) ^{*4}	Tenere premuto il tasto ◀ mentre il video è impostato sul modo di pausa.
Avanzare rapidamente (▶▶ ₁ , ▶▶ ₂ , ▶▶ ₃)	La velocità del modo di riproduzione rapida in avanti cambia di 3 livelli ad ogni pressione del tasto ▶ (▶▶ ₁ (×10), ▶▶ ₂ (×30), ▶▶ ₃ (×100)). Premere il tasto ▶ per annullare l'operazione.
Retrocedere rapidamente (◀◀ ₁ , ◀◀ ₂ , ◀◀ ₃)	La velocità del modo di riproduzione rapida all'indietro cambia di 3 livelli ad ogni pressione del tasto ◀ (◀◀ ₁ (×10), ◀◀ ₂ (×30), ◀◀ ₃ (×100)). Premere il tasto ▶ per annullare l'operazione.

*1 Si attiva quando "Riproduzione continua" è impostato su "Attiva" (☞ pagina 59).

*2 Se "Riproduzione continua" è impostato su "Attiva", è possibile individuare l'inizio del video precedente a partire dal video in fase di riproduzione premendo due volte il tasto ▲.

*3 L'intervallo relativo alla riproduzione in avanti e all'indietro varia a seconda dei video.

*4 La velocità di riproduzione rapida in avanti/all'indietro varia a seconda della lunghezza del video.

Impostazione della direzione di visualizzazione video

È possibile impostare la direzione di visualizzazione del video su “Verticale”, “Orizzon.(destrimano)” o “Orizzontal.(mancino)”.

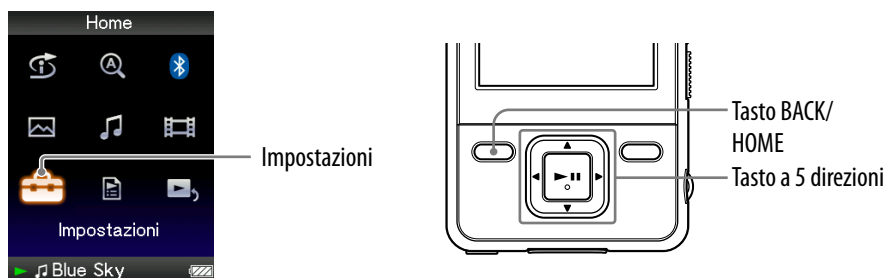

- 1 **Tenere premuto il tasto BACK/HOME fino a visualizzare il menu Home.**
- 2 **Premere il tasto ▲/▼/◀/▶ per selezionare  (Impostazioni), quindi premere il tasto ► per confermare.**
- 3 **Premere il tasto ▲/▼/◀/▶ per selezionare “Impostazioni video”, quindi premere il tasto ► per confermare.**
Viene visualizzato l'elenco delle opzioni per “Impostazioni video”.
- 4 **Premere il tasto ▲/▼/◀/▶ per selezionare “Direzione vis. video”, quindi premere il tasto ► per confermare.**

Continua ↓

5 Premere il tasto ▲/▼/◀/▶ per selezionare l'impostazione desiderata, quindi premere il tasto ►II per confermare.

- “Verticale”: per la visualizzazione a 240 × 180 pixel (impostazione predefinita).
- “Orizzon.(destrimano)” o “Orizzontal.(mancino)”: per la visualizzazione a 320 × 240 pixel.

Il funzionamento del tasto a 5 direzioni cambia in base all'impostazione di “Direzione vis. video” (☞ pagina 17).

“Verticale”



Sorgente 4:3



Sorgente 16:9

“Orizzontale”



Sorgente 4:3



Sorgente 16:9

💡 Suggerimenti

- È possibile impostare la direzione di visualizzazione del video nella schermata “Riproduzione in corso” del video stesso. Premere il tasto OPTION/PWR OFF, quindi selezionare “Direzione visualizzazione video” dal menu delle opzioni.
- Se “Visualizzatore” è impostato su “Attiva” (☞ pagina 56), vengono visualizzate informazioni dettagliate, quali il titolo del video, l'icona di riproduzione, il tempo di riproduzione trascorso e così via. Se questa opzione viene impostata su “Disattiva”, le informazioni scompaiono.

Nota

- Se “Direzione vis. video” è impostato su “Orizzon.(destrimano)” o su “Orizzontal.(mancino)”, il titolo del video non viene visualizzato.

Impostazione delle indicazioni a schermo della schermata del video

Durante la riproduzione, è possibile visualizzare o nascondere le informazioni dettagliate relative al video, quali il titolo, l'icona di riproduzione, il tempo di riproduzione trascorso e così via.

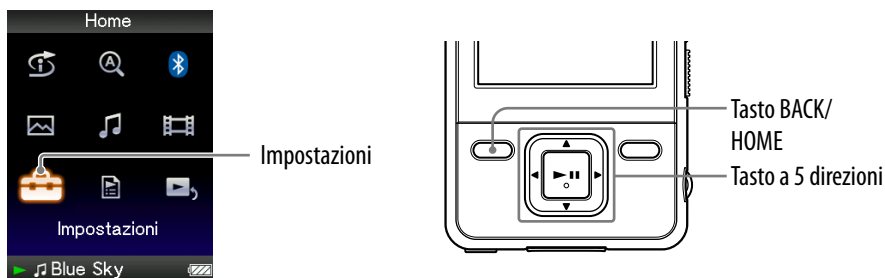

- 1 **Tenere premuto il tasto BACK/HOME fino a visualizzare il menu Home.**
- 2 **Premere il tasto ▲/▼/◀/▶ per selezionare  (Impostazioni), quindi premere il tasto ►|| per confermare.**
- 3 **Premere il tasto ▲/▼/◀/▶ per selezionare “Impostazioni video”, quindi premere il tasto ►|| per confermare.**
Viene visualizzato l'elenco delle opzioni per “Impostazioni video”.
- 4 **Premere il tasto ▲/▼/◀/▶ per selezionare “Visualizzatore”, quindi premere il tasto ►|| per confermare.**
- 5 **Premere il tasto ▲/▼/◀/▶ per selezionare l'impostazione desiderata, quindi premere il tasto ►|| per confermare.**
 - “Attiva”: consente di visualizzare il titolo del video, lo stato di riproduzione, il tempo trascorso e così via.
 - “Disattiva”: consente di nascondere le informazioni dettagliate relative al video in fase di riproduzione e di visualizzarle solo durante l'uso del lettore (impostazione predefinita).

Suggerimento

- È possibile effettuare l'impostazione di visualizzazione nella schermata “Riproduzione in corso” del video. Premere il tasto OPTION/PWR OFF, quindi selezionare “Visualizzatore” dal menu delle opzioni.

Nota

- Se “Direzione vis. video” è impostato su “Orizzon.(destrimano)” o su “Orizzontal.(mancino)”, il titolo del video non viene visualizzato.

Impostazione della funzione di zoom

È possibile ingrandire il video in fase di riproduzione.

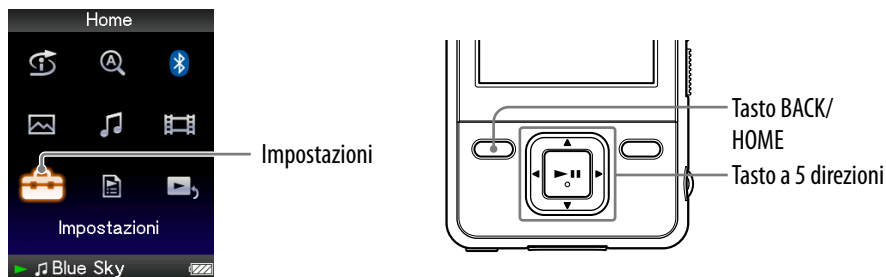

- 1 **Tenere premuto il tasto BACK/HOME fino a visualizzare il menu Home.**
- 2 **Premere il tasto ▲/▼/◀/▶ per selezionare  (Impostazioni), quindi premere il tasto ▶|| per confermare.**
- 3 **Premere il tasto ▲/▼/◀/▶ per selezionare “Impostazioni video”, quindi premere il tasto ▶|| per confermare.**
Viene visualizzato l'elenco delle opzioni per “Impostazioni video”.
- 4 **Premere il tasto ▲/▼/◀/▶ per selezionare “Impostazioni zoom”, quindi premere il tasto ▶|| per confermare.**

Continua ↓

5 Premere il tasto ▲/▼/◀/▶ per selezionare l'impostazione desiderata, quindi premere il tasto ►II per confermare.

- “Auto”: l'immagine video viene ingrandita/ridotta in modo da adattarsi completamente all'area di visualizzazione disponibile, mantenendo il rapporto di formato. Se viene visualizzata un'immagine video in formato 16:9 (compressa orizzontalmente), questa appare con il lato lungo che si adatta completamente allo schermo e con delle bande nere nelle parti inferiore e superiore dello schermo (impostazione predefinita).
- “Tutto”: l'immagine video viene ingrandita/ridotta in modo da adattarsi completamente all'area di visualizzazione disponibile, mantenendo il rapporto di formato. Se viene visualizzata un'immagine video in formato 16:9 (compressa orizzontalmente), questa appare con il lato corto che si adatta completamente all'area di visualizzazione disponibile, mentre le parti destra e sinistra vengono tagliate per adattare.
- “Disattiva”: l'immagine video non viene ingrandita/ridotta e viene visualizzata con la risoluzione originale. Se la risoluzione del video è eccessivamente ampia, le parti sinistra, destra, superiore e inferiore dello schermo vengono tagliate.

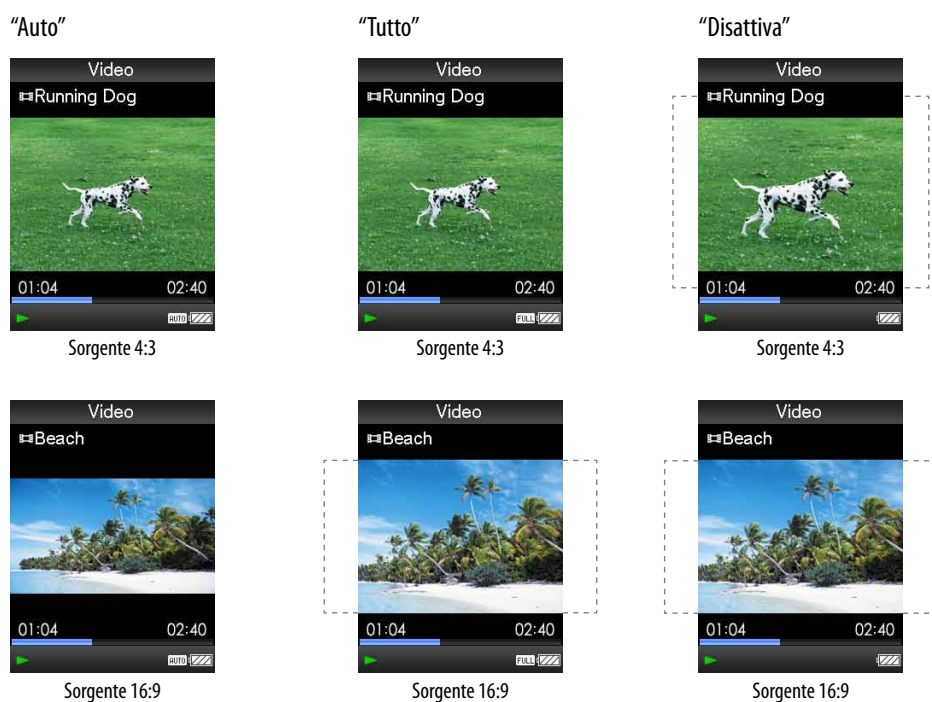

La cornice tratteggiata rappresenta le dimensioni originali dell'immagine video.

Suggerimento

- È possibile effettuare l'impostazione dello zoom nella schermata “Riproduzione in corso” del video. Premere il tasto OPTION/PWR OFF, quindi selezionare “Impostazioni zoom” dal menu delle opzioni.

Riproduzione continua di video

È possibile riprodurre in modo continuo tutti i video memorizzati nel lettore.

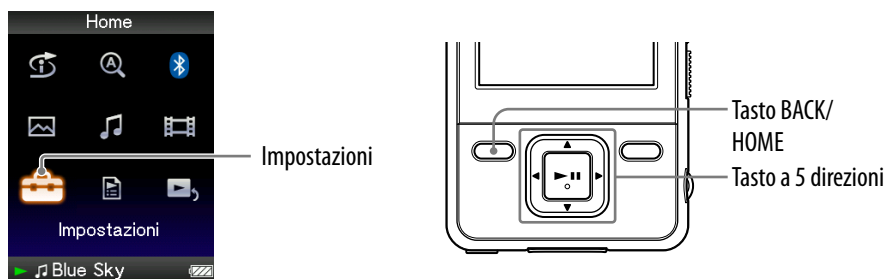

- 1 **Tenere premuto il tasto BACK/HOME fino a visualizzare il menu Home.**
- 2 **Premere il tasto ▲/▼/◀/▶ per selezionare  (Impostazioni), quindi premere il tasto ►|| per confermare.**
- 3 **Premere il tasto ▲/▼/◀/▶ per selezionare “Impostazioni video”, quindi premere il tasto ►|| per confermare.**
Viene visualizzato l'elenco delle opzioni per “Impostazioni video”.
- 4 **Premere il tasto ▲/▼/◀/▶ per selezionare “Riproduzione continua”, quindi premere il tasto ►|| per confermare.**
- 5 **Premere il tasto ▲/▼/◀/▶ per selezionare l'impostazione desiderata, quindi premere il tasto ►|| per confermare.**
 - “Attiva”: consente di riprodurre tutti i video memorizzati nel lettore.
 - “Disattiva”: consente di riprodurre un video selezionato (impostazione predefinita).

Suggerimento

- Se “Riproduzione continua” viene impostato su “Disattiva”, il lettore memorizza il punto in corrispondenza del quale ogni video è stato arrestato l'ultima volta. Pertanto, è possibile avviare la riproduzione a partire dal punto in cui il video è stato arrestato la volta precedente.

Impostazione del formato di visualizzazione dell'elenco dei video

Il lettore offre 3 formati di visualizzazione. È possibile impostare il formato di visualizzazione dell'elenco dei video su “Solo titolo”, “Titolo e anteprima^{*1}” o “Solo anteprima”.

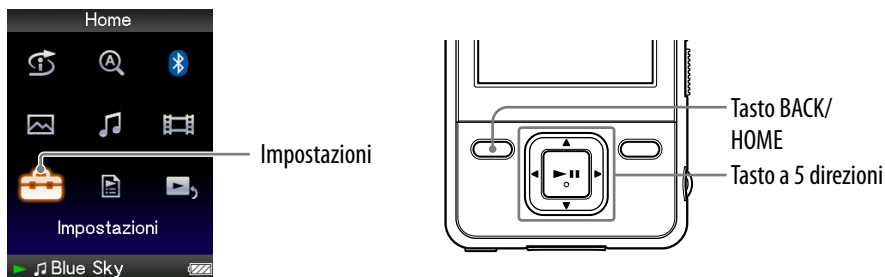

- 1 Tenere premuto il tasto BACK/HOME fino a visualizzare il menu Home.**
- 2 Premere il tasto ▲/▼/◀/▶ per selezionare  (Impostazioni), quindi premere il tasto ►|| per confermare.**
- 3 Premere il tasto ▲/▼/◀/▶ per selezionare “Impostazioni video”, quindi premere il tasto ►|| per confermare.**
Viene visualizzato l'elenco delle opzioni per “Impostazioni video”.
- 4 Premere il tasto ▲/▼/◀/▶ per selezionare “Formato vis. el. video”, quindi premere il tasto ►|| per confermare.**
- 5 Premere il tasto ▲/▼/◀/▶ per selezionare l'impostazione desiderata, quindi premere il tasto ►|| per confermare.**
 - “Solo titolo”: consente di visualizzare solo i titoli dei video nell'elenco dei video.
 - “Titolo e anteprima”: consente di visualizzare le anteprime, i titoli dei video e il tempo di riproduzione (impostazione predefinita).
 - “Solo anteprima”: consente di visualizzare solo le anteprime nell'elenco dei video.

^{*1} Anteprima indica l'immagine di dimensioni ridotte di una scena di un video.

Suggerimenti

- È possibile impostare il formato di visualizzazione dell'elenco dei video nella schermata di elenco dei video. Premere il tasto OPTION/PWR OFF, quindi selezionare “Formato visualizzazione elenco video” dal menu delle opzioni.
- È possibile impostare le anteprime dei file video quando i file video vengono trasferiti sul lettore (☞ pagina 118).

Nota

- È possibile che, a seconda del formato dei file, le anteprime non vengano visualizzate.

Riproduzione esclusiva dell'audio del video

Durante l'uso della funzione HOLD nel modo di riproduzione video, è possibile selezionare le opzioni che consentono di riprodurre un video normalmente o di disattivare lo schermo e ascoltare solo l'audio dei video. Impostando questa opzione su "No", è possibile risparmiare energia prolungando la durata della batteria.

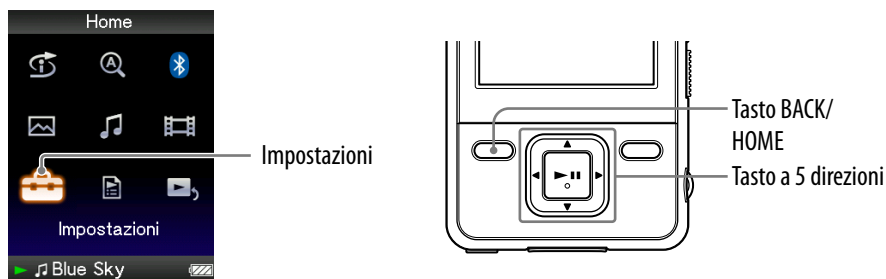

- 1 **Tenere premuto il tasto BACK/HOME fino a visualizzare il menu Home.**
- 2 **Premere il tasto ▲/▼/◀/▶ per selezionare  (Impostazioni), quindi premere il tasto ►|| per confermare.**
- 3 **Premere il tasto ▲/▼/◀/▶ per selezionare "Impostazioni video", quindi premere il tasto ►|| per confermare.**
Viene visualizzato l'elenco delle opzioni per "Impostazioni video".
- 4 **Premere il tasto ▲/▼/◀/▶ per selezionare "Visual. HOLD attivo", quindi premere il tasto ►|| per confermare.**
- 5 **Premere il tasto ▲/▼/◀/▶ per selezionare l'impostazione desiderata, quindi premere il tasto ►|| per confermare.**
 - "Sì": quando il lettore si trova nel modo HOLD, le funzioni dei tasti sono disattivate, tuttavia è possibile riprodurre i video normalmente (impostazione predefinita).
 - "No": quando il lettore si trova nel modo HOLD, le funzioni dei tasti sono disattivate e lo schermo si spegne, tuttavia viene riprodotto l'audio del video corrente.

Eliminazione di video dalla Libreria video

È possibile eliminare i video contenuti nel lettore dalla “Libreria video”.

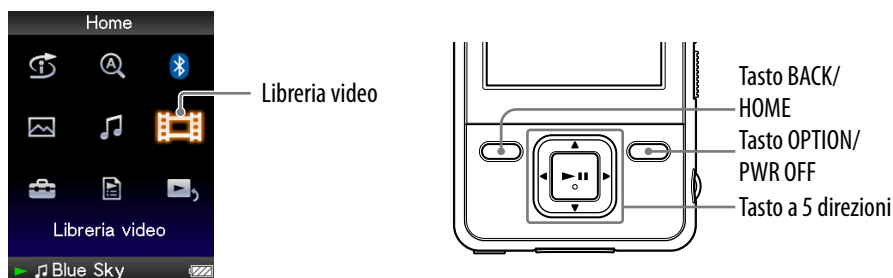

- 1 **Tenere premuto il tasto BACK/HOME fino a visualizzare il menu Home.**
- 2 **Premere il tasto ▲/▼/◀/▶ per selezionare  (Libreria video), quindi premere il tasto ►|| per confermare.**
Viene visualizzato l'elenco dei video.
- 3 **Premere il tasto ▲/▼/◀/▶ per selezionare un video, quindi premere il tasto OPTION/PWR OFF.**
Viene visualizzato il menu delle opzioni.
- 4 **Premere il tasto ▲/▼/◀/▶ per selezionare “Elimina video”, quindi premere il tasto ►|| per confermare.**
- 5 **Premere il tasto ▲/▼/◀/▶ per selezionare “Sì”, quindi premere il tasto ►|| per confermare.**
Il video selezionato viene eliminato.

Suggerimento

- È possibile eliminare i video a partire dalla schermata “Riproduzione in corso”. Premere il tasto OPTION/PWR OFF per visualizzare il menu delle opzioni, quindi selezionare “Elimina” nell'elenco.

Visualizzazione del menu delle opzioni video

È possibile visualizzare il menu delle opzioni video premendo il tasto OPTION/PWR OFF in corrispondenza di una schermata di elenco (inclusa la schermata di anteprima), ad esempio un elenco di video, oppure in corrispondenza della schermata “Riproduzione in corso”. Nel menu delle opzioni video, sono disponibili varie impostazioni video.

Le voci di opzione visualizzate nel menu delle opzioni variano a seconda della schermata a partire dalla quale è stato visualizzato tale menu.

Voci di opzione visualizzate nella schermata di elenco

Voci di opzione	Descrizione/pagina di riferimento
Riproduzione in corso	Consente di visualizzare la schermata “Riproduzione in corso”.
Riproduci dall’inizio	Consente di trovare l’inizio del video (☞ pagina 53).
Informazioni dettagliate	Consente di visualizzare le informazioni sul file, quali le dimensioni, la risoluzione, il formato di compressione video/audio, il nome del file e così via.
Formato visualizzazione elenco video	Consente di impostare il formato di visualizzazione dell’elenco dei video (☞ pagina 60).
Elimina video	Consente di eliminare il video dal lettore (☞ pagina 62).
Video riprod. recente	Consente di avviare la riproduzione del video riprodotto più di recente.
Vai a schermata di riproduzione canzoni	Viene visualizzata la schermata “Riproduzione in corso” dell’ultimo brano riprodotto.

Voci di opzione visualizzate nella schermata “Riproduzione in corso”

Voci di opzione	Descrizione/pagina di riferimento
Riproduci dall’inizio	Consente di trovare l’inizio del video (☞ pagina 53).
Impostazioni zoom	Consente di impostare la funzione di zoom (☞ pagina 57).
Direzione visualizzazione video	Consente di impostare la direzione di visualizzazione del video (☞ pagina 54).
Visualizzatore	Consente di visualizzare/non visualizzare le informazioni relative al video (☞ pagina 56).
Informazioni dettagliate	Consente di visualizzare le informazioni sul file, quali le dimensioni, la risoluzione, il formato di compressione video/audio, il nome del file e così via.
Elimina video	Consente di eliminare il video dal lettore (☞ pagina 62).
Luminosità	Consente di regolare la luminosità dello schermo (☞ pagina 103).
Visualizzazione orologio	Consente di visualizzare l’ora corrente (☞ pagina 101).
Vai a schermata di riproduzione canzoni	Viene visualizzata la schermata “Riproduzione in corso” dell’ultimo brano riprodotto.



Visualizzazione di una foto

È possibile visualizzare foto trasferendo i file di foto sul lettore mediante Media Manager for WALKMAN o Esplora risorse di Windows. È possibile visualizzare una sola foto a schermo intero (visualizzazione singola) o riprodurre una serie di foto in modo continuo (riproduzione in serie) (☞ pagina 69).

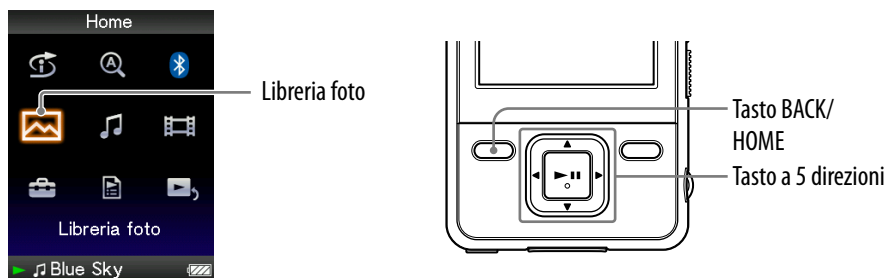

- 1 **Tenere premuto il tasto BACK/HOME fino a visualizzare il menu Home.**
- 2 **Premere il tasto ▲/▼/◀/▶ per selezionare  (Libreria foto), quindi premere il tasto ► per confermare.**
Viene visualizzato l'elenco delle cartelle di foto.
- 3 **Premere il tasto ▲/▼/◀/▶ per selezionare una cartella, quindi premere il tasto ► per confermare.**
Viene visualizzato l'elenco delle foto.
- 4 **Premere il tasto ▲/▼/◀/▶ per selezionare una foto, quindi premere il tasto ► per confermare.**
Viene visualizzata la foto selezionata.
Premere il tasto ◀/▶ per visualizzare la foto precedente o successiva.

Continua ↓



Suggerimenti

- La riproduzione dei brani continua anche durante la ricerca di foto negli elenchi delle cartelle di foto o negli elenchi delle foto oppure quando è visualizzata la schermata “Riproduzione in corso” di Foto.
- È possibile riprodurre in modo continuo le foto contenute nella cartella selezionata (riproduzione in serie) (☞ pagina 69).
- È possibile ordinare le foto trasferite sul lettore all'interno di cartelle. Selezionare il lettore (visualizzato come [WALKMAN]) utilizzando Esplora risorse di Windows, trascinare e rilasciare una nuova cartella nella cartella “PICTURES” o “PICTURE”. Per ulteriori informazioni sulla gerarchia dei dati, vedere ☞ pagina 119.

Note

- Negli elenchi delle cartelle di foto, è possibile visualizzare un massimo di 1.000 foto, mentre negli elenchi di foto è possibile visualizzarne un massimo di 10.000.
- Se le foto sono memorizzate in più cartelle, è possibile visualizzare un massimo di 10.000 foto.
- Se le dimensioni di una foto sono eccessive o se i dati della foto sono danneggiati, viene visualizzato  e non sarà possibile visualizzare la foto.
- Se le foto non sono compatibili con DCF 2.0 (o il nome della cartella/del file è troppo lungo e così via), l'operazione (visualizzazione di foto o di una presentazione) potrebbe richiedere più tempo.

Impostazione della direzione di visualizzazione foto

È possibile impostare la direzione di visualizzazione delle foto su “Verticale”, “Orizzon.(destimano)” o “Orizzontal.(mancino)”.

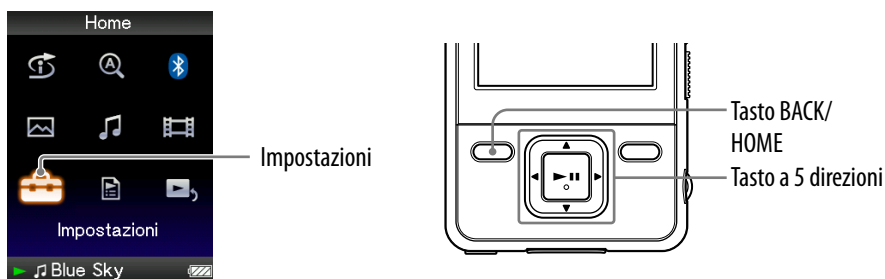

- 1 **Tenere premuto il tasto BACK/HOME fino a visualizzare il menu Home.**
- 2 **Premere il tasto ▲/▼/◀/▶ per selezionare  (Impostazioni), quindi premere il tasto ►II per confermare.**
- 3 **Premere il tasto ▲/▼/◀/▶ per selezionare “Impostazioni foto”, quindi premere il tasto ►II per confermare.**
Viene visualizzato l'elenco delle opzioni per “Impostazioni foto”.
- 4 **Premere il tasto ▲/▼/◀/▶ per selezionare “Direzione vis. foto”, quindi premere il tasto ►II per confermare.**

Continua 

5 Premere il tasto ▲/▼/◀/▶ per selezionare l'impostazione desiderata, quindi premere il tasto ►II per confermare.

- “Verticale”: per la visualizzazione a 240 × 180 pixel (impostazione predefinita).
- “Orizzon.(destimano)” o “Orizzontal.(mancino)”: per la visualizzazione a 320 × 240 pixel.

Il funzionamento del tasto a 5 direzioni cambia in base all'impostazione di “Direzione vis. foto” (☞ pagina 18).

“Verticale”



“Orizzontale”





Suggerimento

- È possibile impostare la direzione di visualizzazione foto nella schermata “Riproduzione in corso” della foto stessa. Premere il tasto OPTION/PWR OFF, quindi selezionare “Direzione visualizzazione foto” dal menu delle opzioni.

Impostazione delle indicazioni a schermo della schermata delle foto

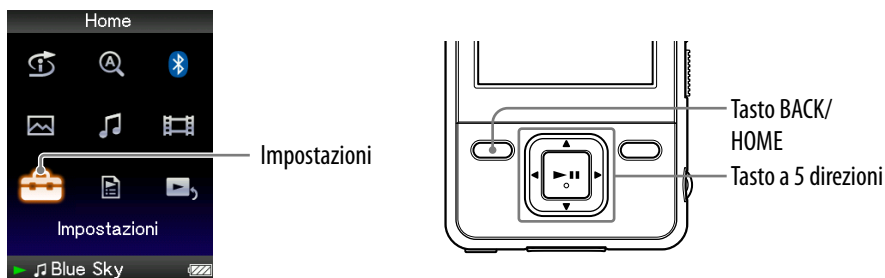
Durante la riproduzione di una foto, è possibile visualizzare o nascondere le relative informazioni dettagliate, quali l'icona che indica lo stato di riproduzione e così via.



- 1 **Tenere premuto il tasto BACK/HOME fino a visualizzare il menu Home.**
- 2 **Premere il tasto ▲/▼/◀/▶ per selezionare  (Impostazioni), quindi premere il tasto ►II per confermare.**
- 3 **Premere il tasto ▲/▼/◀/▶ per selezionare "Impostazioni foto", quindi premere il tasto ►II per confermare.**
Viene visualizzato l'elenco delle opzioni per "Impostazioni foto".
- 4 **Premere il tasto ▲/▼/◀/▶ per selezionare "Visualizzatore", quindi premere il tasto ►II per confermare.**
- 5 **Premere il tasto ▲/▼/◀/▶ per selezionare l'impostazione desiderata, quindi premere il tasto ►II per confermare.**
 - "Attiva": consente di visualizzare il titolo della foto corrente, la data di ripresa, lo stato di riproduzione, il numero di foto e così via.
 - "Disattiva": consente di nascondere le informazioni della foto corrente (impostazione predefinita).

Suggerimento

- È possibile effettuare l'impostazione di visualizzazione nella schermata "Riproduzione in corso" della foto. Premere il tasto OPTION/PWR OFF, quindi selezionare "Visualizzatore" dal menu delle opzioni.

Nota

- Se "Direzione vis. foto" è impostato su "Orizzon.(destrimano)" o "Orizzontal.(mancino)" ( pagina 66), il titolo della foto non viene visualizzato, anche se "Visualizzatore" è impostato su "Attiva".



Riproduzione di una presentazione

È possibile riprodurre in modo continuo le foto contenute nella cartella selezionata.

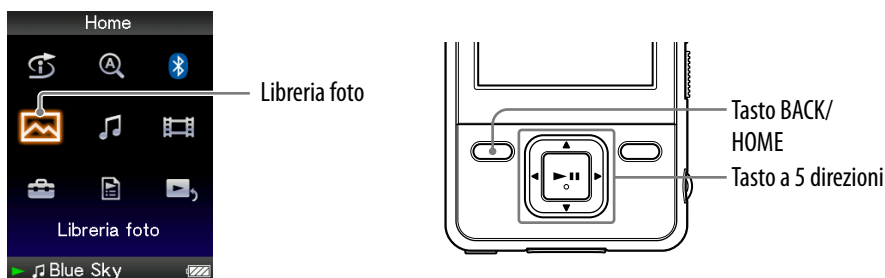

- 1 **Tenere premuto il tasto BACK/HOME fino a visualizzare il menu Home.**
- 2 **Premere il tasto ▲/▼/◀/▶ per selezionare  (Libreria foto), quindi premere il tasto ►|| per confermare.**
Viene visualizzato l'elenco delle cartelle di foto.
- 3 **Premere il tasto ▲/▼/◀/▶ per selezionare una cartella di foto, quindi tenere premuto il tasto ►||.**
Viene avviata una presentazione.

Suggerimento

- È possibile avviare la riproduzione di una presentazione tramite una delle operazioni riportate di seguito:
 - Tenere premuto il tasto ►|| nell'elenco delle foto.
 - Premere il tasto ►|| nella schermata “Riproduzione in corso” della foto.
 - Premere il tasto OPTION/PWR OFF nell'elenco delle cartelle di foto o nell'elenco delle foto, quindi selezionare “Inizia presentazione” dal menu delle opzioni.

Nota

- Durante la riproduzione di una presentazione, la schermata non si disattiva automaticamente né viene impostato un salvaschermo ( pagina 101).



Impostazione del modo di riproduzione in serie

È possibile riprodurre foto come una presentazione in modo ripetuto.

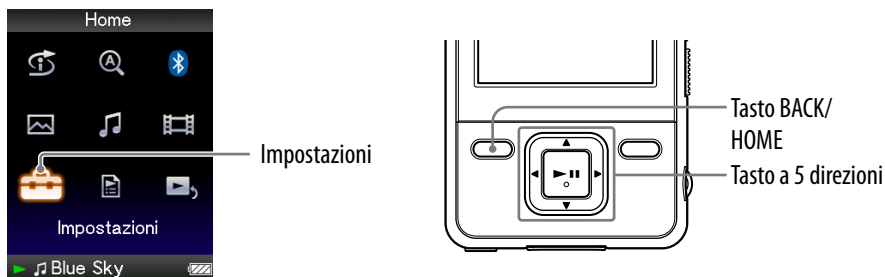

- 1 **Tenere premuto il tasto BACK/HOME fino a visualizzare il menu Home.**
- 2 **Premere il tasto ▲/▼/◀/▶ per selezionare  (Impostazioni), quindi premere il tasto ► per confermare.**
- 3 **Premere il tasto ▲/▼/◀/▶ per selezionare “Impostazioni foto”, quindi premere il tasto ► per confermare.**
Viene visualizzato l'elenco delle opzioni per “Impostazioni foto”.
- 4 **Premere il tasto ▲/▼/◀/▶ per selezionare “Ripeti presentazione”, quindi premere il tasto ► per confermare.**
- 5 **Premere il tasto ▲/▼/◀/▶ per selezionare l'impostazione desiderata, quindi premere il tasto ► per confermare.**
 - “Attiva”: consente di visualizzare in modo continuo le foto contenute in una cartella e di ripetere più volte la relativa visualizzazione.
 - “Disattiva”: consente di visualizzare le foto contenute in una cartella in modo continuo fino all'ultima foto, per poi tornare alla prima foto e arrestare la riproduzione (impostazione predefinita).

Suggerimento

- È possibile impostare il modo di riproduzione di una presentazione nella schermata “Riproduzione in corso” della foto. Premere il tasto OPTION/PWR OFF, quindi selezionare “Ripeti presentazione” dal menu delle opzioni.

Nota

- Durante la riproduzione di una presentazione, la schermata non si disattiva automaticamente né viene impostato un salvaschermo ( pagina 101).

Impostazione dell'intervallo per una presentazione

È possibile impostare l'intervallo di tempo allo scadere del quale viene visualizzata la foto successiva.

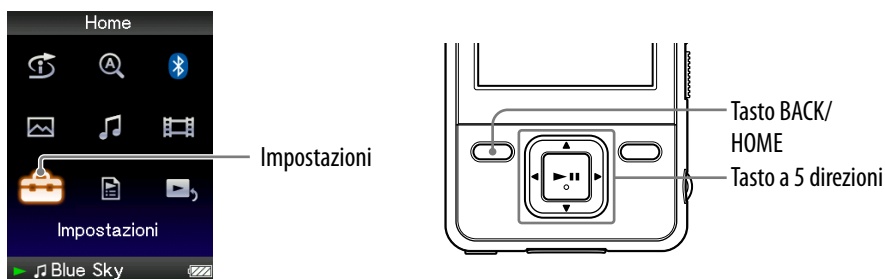

- 1 **Tenere premuto il tasto BACK/HOME fino a visualizzare il menu Home.**
- 2 **Premere il tasto ▲/▼/◀/▶ per selezionare  (Impostazioni), quindi premere il tasto ► per confermare.**
- 3 **Premere il tasto ▲/▼/◀/▶ per selezionare "Impostazioni foto", quindi premere il tasto ► per confermare.**
Viene visualizzato l'elenco delle opzioni per "Impostazioni foto".
- 4 **Premere il tasto ▲/▼/◀/▶ per selezionare "Interv. presentazione", quindi premere il tasto ► per confermare.**
- 5 **Premere il tasto ▲/▼/◀/▶ per selezionare l'impostazione desiderata, quindi premere il tasto ► per confermare.**
Le foto successive vengono visualizzate allo scadere dell'intervallo selezionato, impostato su "Breve", "Normale" (impostazione predefinita) o "Lungo".

Suggerimento

- È possibile impostare l'intervallo della presentazione nella schermata "Riproduzione in corso" della foto. Premere il tasto OPTION/PWR OFF, quindi selezionare "Intervallo presentazione" dal menu delle opzioni.

Nota

- Se le dimensioni della foto sono particolarmente grandi, la relativa visualizzazione potrebbe richiedere alcuni minuti.

Impostazione del formato di visualizzazione dell'elenco delle foto

Il lettore offre 3 formati di visualizzazione. È possibile impostare il formato di visualizzazione dell'elenco delle foto su “Solo titolo”, “Titolo e anteprima*1” o “Solo anteprima”.

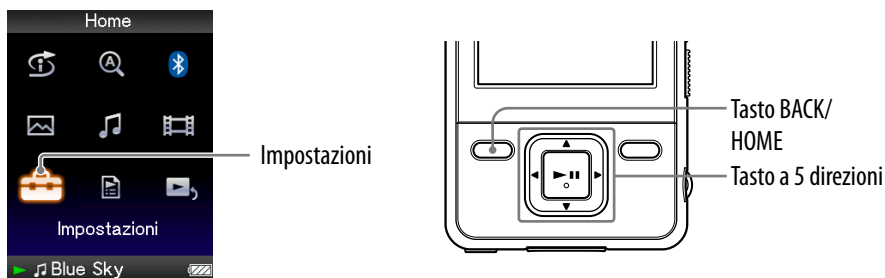

- 1 **Tenere premuto il tasto BACK/HOME fino a visualizzare il menu Home.**
- 2 **Premere il tasto ▲/▼/◀/▶ per selezionare  (Impostazioni), quindi premere il tasto ►|| per confermare.**
- 3 **Premere il tasto ▲/▼/◀/▶ per selezionare “Impostazioni foto”, quindi premere il tasto ►|| per confermare.**
Viene visualizzato l'elenco delle opzioni per “Impostazioni foto”.
- 4 **Premere il tasto ▲/▼/◀/▶ per selezionare “Formato vis. el. foto”, quindi premere il tasto ►|| per confermare.**
- 5 **Premere il tasto ▲/▼/◀/▶ per selezionare l'impostazione desiderata, quindi premere il tasto ►|| per confermare.**
 - “Solo titolo”: consente di visualizzare solo il titolo di una foto nell'elenco delle foto.
 - “Titolo e anteprima”: consente di visualizzare il titolo di una foto insieme all'immagine di anteprima nell'elenco delle foto.
 - “Solo anteprima”: consente di visualizzare solo le anteprime nell'elenco delle foto (impostazione predefinita).

*1 Anteprima indica l'immagine di dimensioni ridotte di una foto.

Suggerimento

- È possibile impostare il formato di visualizzazione dell'elenco delle foto nella schermata di elenco delle foto. Premere il tasto OPTION/PWR OFF, quindi selezionare “Formato visualizzazione elenco foto” dal menu delle opzioni.

Nota

- È possibile che, a seconda del formato dei file, le anteprime non vengano visualizzate.

Eliminazione di foto dalla Libreria foto

Per eliminare le foto dalla “Libreria foto”, utilizzare Media Manager for WALKMAN o Esplora risorse di Windows.

Per ulteriori informazioni sull'uso di Media Manager for WALKMAN, vedere la relativa Guida.

Nota

- Media Manager for WALKMAN non è in grado di eliminare foto il cui nome è stato modificato mediante Esplora risorse di Windows.



Visualizzazione del menu delle opzioni per le foto

È possibile visualizzare il menu delle opzioni delle foto premendo il tasto OPTION/PWR OFF in corrispondenza di una schermata di elenco (inclusa la schermata di anteprima), ad esempio un elenco di cartelle di foto, oppure in corrispondenza della schermata “Riproduzione in corso” della foto. Nel menu delle opzioni delle foto, sono disponibili varie impostazioni per le foto. Le voci di opzione visualizzate nel menu delle opzioni variano a seconda della schermata a partire dalla quale è stato visualizzato tale menu.

Voci di opzione visualizzate nella schermata di elenco

Voci di opzione	Descrizione/pagina di riferimento
Riproduzione in corso	Consente di visualizzare la schermata “Riproduzione in corso”.
Inizia presentazione	Consente di avviare una presentazione (☞ pagina 69).
Informazioni dettagliate	Consente di visualizzare le informazioni sul file, quali le dimensioni, la risoluzione, il nome del file e così via.
Formato visualizzazione elenco foto	Consente di impostare il formato di visualizzazione dell'elenco delle foto (☞ pagina 72).
Foto vis. di recente	Consente di avviare la riproduzione della foto riprodotta più di recente.
Vai a schermata di riproduzione canzoni	Viene visualizzata la schermata “Riproduzione in corso” dell'ultimo brano riprodotto.

Voci di opzione visualizzate nella schermata “Riproduzione in corso”

Voci di opzione	Descrizione/pagina di riferimento
Direzione visualizzazione foto	Consente di impostare la direzione di visualizzazione delle foto (☞ pagina 66).
Visualizzatore	Consente di visualizzare/non visualizzare le informazioni relative alla foto (☞ pagina 68).
Informazioni dettagliate	Consente di visualizzare le informazioni sul file, quali le dimensioni, la risoluzione, il nome del file e così via.
Ripeti presentazione	Consente di selezionare il modo di riproduzione della presentazione (☞ pagina 70).
Intervallo presentazione	Consente di selezionare l'intervallo della presentazione (☞ pagina 71).
Luminosità	Consente di regolare la luminosità dello schermo (☞ pagina 103).
Visualizzazione orologio	Consente di visualizzare l'ora corrente (☞ pagina 101).
Vai a schermata di riproduzione canzoni	Viene visualizzata la schermata “Riproduzione in corso” dell'ultimo brano riprodotto.



Nozioni di base sulla tecnologia Bluetooth

Operazioni eseguibili con il lettore mediante la funzione Bluetooth

Il lettore include la tecnologia senza fili Bluetooth e consente quindi di comunicare in modalità wireless con un dispositivo Bluetooth*¹ (ad es. cuffie, autoradio, diffusori, impianti stereo compatti). È possibile ascoltare l'audio di brani o video dai dispositivi Bluetooth trasmettendo i dati dal lettore. Tuttavia, non è possibile utilizzare il lettore per ricevere l'audio di brani o video a partire dai dispositivi Bluetooth.

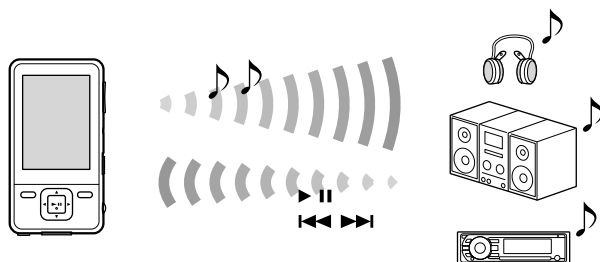

Il presente lettore supporta il profilo AVRCP (Audio/Video Remote Control Profile). È possibile controllare le operazioni di base del lettore in modalità wireless a partire dal dispositivo Bluetooth*² collegato, ad esempio le cuffie Bluetooth.

*¹ È necessario che i dispositivi supportino il profilo A2DP (Advanced Audio Distribution Profile).

*² È necessario che i dispositivi supportino il profilo AVRCP.

Suggerimenti

- Il lettore è in grado di trasmettere le informazioni relative ai brani, ad esempio il titolo e così via, ai dispositivi Bluetooth che supportano il profilo AVRCP Ver.1.3. Alcuni dispositivi sono inoltre in grado di ricevere altre informazioni del lettore, ad esempio lo stato della batteria o le impostazioni del lettore stesso. Tuttavia, le informazioni che il dispositivo Bluetooth è in grado di ricevere variano a seconda del dispositivo.
- È possibile controllare in modalità wireless il volume (VOL +/-) di alcuni dispositivi mediante il tasto VOL +/- del lettore.

Le funzioni Bluetooth disponibili del lettore sono riportate di seguito:

- È possibile selezionare un dispositivo Bluetooth per comunicare con il lettore a partire dai dispositivi associati.
- È possibile indicare un dispositivo Bluetooth che viene utilizzato di frequente per la funzione “Collegamento rapido” ( pagina 81).
- È possibile scegliere se applicare o meno gli effetti audio (“Equalizzatore”, “VPT (Surround)”, “DSEE (perfez. audio)”, “Normalizzatore dinamico”).

Note

- Il lettore non è in grado di comunicare con i telefoni cellulari mediante la comunicazione Bluetooth.
- Il lettore non è in grado di trasferire dati mediante la comunicazione Bluetooth.



Informazioni sulla tecnologia Bluetooth

La tecnologia senza fili Bluetooth funziona a corto raggio e consente la trasmissione di dati in modalità wireless tra dispositivi digitali, ad esempio impianti stereo compatti o cuffie. La tecnologia senza fili Bluetooth opera entro un raggio di circa 10 metri.

Trattandosi di una tecnologia senza fili, non è necessario utilizzare cavi di collegamento né posizionare i dispositivi l'uno di fronte all'altro come invece richiesto dalla tecnologia a infrarossi. Ad esempio, è possibile utilizzare i dispositivi di questo tipo in una borsa o una tasca.

La tecnologia Bluetooth è uno standard internazionale supportato e utilizzato da migliaia di aziende in tutto il mondo.

Sistema di comunicazione e profili Bluetooth compatibili del lettore

Il profilo rappresenta la standardizzazione della funzione per la specifica di ciascun dispositivo Bluetooth. Il lettore supporta la versione e i profili Bluetooth seguenti:

- Sistema di comunicazione: Bluetooth Ver2.0
- Profili Bluetooth compatibili: A2DP (Advanced Audio Distribution Profile), AVRCP (Audio/Video Remote Control Profile)

Dispositivi compatibili con la funzione Bluetooth del lettore

Per ulteriori informazioni sui dispositivi in grado di comunicare con il lettore mediante la comunicazione Bluetooth, visitare i siti Web riportati di seguito:

Per i clienti negli Stati Uniti: <http://www.sony.com/walkmansupport>

Per i clienti in Canada: <http://www.sony.ca/ElectronicsSupport/>

Per i clienti in Europa: <http://support.sony-europe.com/DNA>

Per i clienti nell'America Latina: <http://www.sony-latin.com/index.crp>

Per i clienti in altri paesi/altre regioni: <http://www.sony-asia.com/support>

Per i clienti che hanno acquistato i modelli per l'estero:

<http://www.sony.co.jp/overseas/support/>

Nota

- Nei casi riportati di seguito potrebbero verificarsi interferenze alla comunicazione Bluetooth.
 - Se la funzione di comunicazione Bluetooth viene utilizzata in prossimità di oggetti metallici.
 - Se un dispositivo che utilizza onde radio, ad esempio un dispositivo WLAN o un forno a microonde, viene utilizzato in prossimità del lettore o del dispositivo Bluetooth.
 - Se l'antenna Bluetooth del lettore è coperta da ostacoli, ad esempio da una mano.

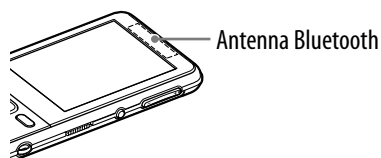



Procedura per l'uso della comunicazione Bluetooth

Per ascoltare sul lettore l'audio di brani o video proveniente da dispositivi Bluetooth, è necessario attenersi alla procedura riportata di seguito.

1 Pairing

Per associare il lettore e un dispositivo Bluetooth (☞ pagina 78).



2 Connessione Bluetooth

Per stabilire la connessione Bluetooth tra il lettore e il dispositivo Bluetooth (☞ pagina 81).



3 Ascolto dell'audio

Per riprodurre l'audio di brani o video sul lettore (☞ pagina 86).



Preparazione alla comunicazione Bluetooth (Pairing)

Informazioni sul pairing

Prima di utilizzare i dispositivi Bluetooth, è necessario “associarli” l’uno all’altro. Una volta eseguita tale associazione, non occorre effettuare di nuovo il pairing dei dispositivi Bluetooth, ad eccezione dei casi riportati di seguito:

- Se il pairing del dispositivo Bluetooth viene annullato in seguito ad una riparazione e così via.
- Se si tenta di effettuare il pairing ad un altro dispositivo Bluetooth dopo che il lettore è già stato associato a 8 dispositivi.

Il lettore può essere associato ad un massimo di 8 dispositivi Bluetooth; se si desidera associare altri dispositivi, eliminare innanzitutto i dispositivi Bluetooth non necessari, quindi eseguire il pairing (☞ pagina 90).

- Se il pairing del lettore sul dispositivo Bluetooth viene annullato.
- Se il lettore viene inizializzato (☞ pagina 109), tutti i dispositivi Bluetooth vengono eliminati dal lettore.

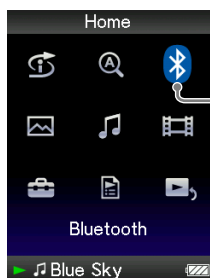

Bluetooth

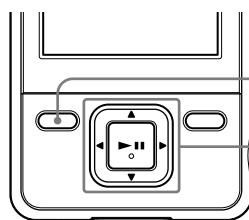

Tasto BACK/
HOME

Tasto a 5 direzioni

- 1 Posizionare il lettore e il dispositivo Bluetooth ad una distanza inferiore ad 1 metro l’uno dall’altro.**
- 2 Accendere il dispositivo, quindi impostarlo per il pairing.**
Per ulteriori informazioni sull’impostazione del dispositivo, consultare il manuale delle istruzioni per l’uso in dotazione con il dispositivo Bluetooth.
- 3 Tenere premuto il tasto BACK/HOME fino a visualizzare il menu Home.**
- 4 Premere il tasto ▲/▼/◀/▶ per selezionare  (Bluetooth), quindi premere il tasto ►|| per confermare.**
Viene visualizzato l’elenco dei dispositivi disponibili per il pairing.



- 5 Premere il tasto ▲/▼/◀/▶ per selezionare “Pairing”, quindi premere il tasto ►II per confermare.**

Viene visualizzata la schermata che indica che è in corso il pairing. Il lettore indica inoltre lo stato del pairing mediante l'indicatore Bluetooth ( pagina 85).

- 6 Premere il tasto ▲/▼/◀/▶ per selezionare il dispositivo che si desidera associare, quindi premere il tasto ►II per confermare.**

Viene avviato il pairing. Se compare la schermata per l'immissione del codice di accesso*¹, passare al punto **7**. Diversamente, il processo di pairing continua fino al relativo completamento.

- 7 Inserire il codice di accesso. Premere il tasto ▲/▼ per impostare il numero desiderato, quindi premere il tasto ◀/▶ per spostare il cursore. Dopo avere inserito il codice di accesso, premere il tasto ►II per confermare.**



Dopo lo scambio dei codici di accesso tra il lettore e il dispositivo, il pairing continua.

La connessione Bluetooth viene stabilita automaticamente al completamento del pairing. È possibile ascoltare l'audio di brani o video proveniente dal dispositivo Bluetooth ( pagina 86).

Una volta associati, il lettore e il dispositivo possono stabilire una connessione Bluetooth senza il processo di pairing.

*¹ Il codice di accesso per tutti i prodotti Sony è “0000”. Il “codice di accesso” viene anche denominato “codice di protezione”, “codice PIN”, “numero PIN” o “password”. Per conoscere il nome utilizzato o cercare il numero, consultare il manuale delle istruzioni per l'uso.



Per annullare il processo di pairing

Premere il tasto BACK/HOME oppure tenere premuto il tasto BLUETOOTH per annullare il pairing. Dopo la visualizzazione del messaggio “Processo di pairing interrotto.” la funzione Bluetooth si disattiva, quindi compare di nuovo la schermata del punto 5.

Se il pairing non è completato

Se il processo di pairing del lettore non ha esito positivo, viene visualizzato il messaggio “Pairing non riuscito.” e compare di nuovo la schermata del punto 5. Per completare il pairing, ripetere la procedura a partire dal punto 5.

Se viene ricevuta una richiesta di pairing

Se il lettore riceve una richiesta di pairing da un altro dispositivo Bluetooth, il messaggio “È stata ricevuta una richiesta di pairing da un disposit. Bluetooth. Eseguire il pairing?” viene visualizzato. Selezionando “Sì”, viene avviato il pairing.

Suggerimenti

- Se al punto 6 non è possibile individuare il dispositivo con cui eseguire il pairing, selezionare “Nuova ricerca” nella parte inferiore dell’elenco. Viene avviata la ricerca.
- Il lettore è in grado di eseguire il pairing solo con un dispositivo alla volta. Per eseguire il pairing con più dispositivi, ripetere la procedura a partire dal punto 1 per ciascun dispositivo.

Note

- Quando avvia il pairing, il lettore arresta automaticamente la riproduzione del brano.
- Durante il pairing, non è possibile utilizzare il lettore.
- La schermata per l’immissione del codice di accesso scompare dopo alcuni istanti. Se la schermata scompare prima di avere immesso il codice di accesso, ripetere la procedura a partire dal punto 5.
- Se durante il processo di pairing il lettore non viene utilizzato per un determinato periodo di tempo, il processo stesso viene annullato automaticamente. In tal caso, ripetere la procedura a partire dal punto 5.



Come stabilire una connessione Bluetooth

È possibile stabilire una connessione Bluetooth mediante il tasto BLUETOOTH o il menu Home.

Nota

- Prima di stabilire la connessione Bluetooth, completare il pairing tra il lettore e il dispositivo (☞ pagina 78).

Come stabilire una connessione Bluetooth mediante il tasto BLUETOOTH (Collegamento rapido)

Se il lettore è stato associato con più dispositivi, è possibile specificare un dispositivo per il “Collegamento rapido” (☞ pagina 88).

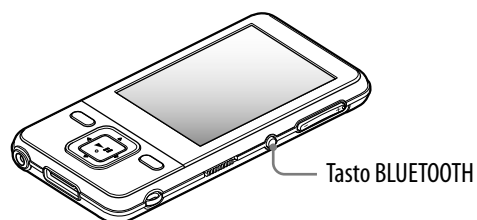

1 Impostare il dispositivo Bluetooth affinché si prepari per la connessione Bluetooth.

Per ulteriori informazioni sull'impostazione del dispositivo, consultare il manuale delle istruzioni per l'uso in dotazione con il dispositivo Bluetooth.

2 Tenere premuto il tasto BLUETOOTH.

Viene visualizzata la schermata che indica che è in corso la connessione. Il lettore indica inoltre lo stato della connessione mediante l'indicatore Bluetooth (☞ pagina 85).

Per terminare la connessione Bluetooth mediante il tasto BLUETOOTH

Tenere premuto il tasto BLUETOOTH per terminare la connessione Bluetooth. Una volta terminata la connessione Bluetooth, la funzione Bluetooth viene disattivata.

Per annullare il processo di connessione

Tenere premuto il tasto BLUETOOTH oppure premere il tasto BACK/HOME per annullare il processo. Dopo la visualizzazione del messaggio “Processo di connessione interrotto.” la funzione Bluetooth viene disattivata.



Suggerimento

- Se la connessione Bluetooth viene terminata dal dispositivo Bluetooth, il lettore entra nel modo standby per stabilire una connessione. Se non viene stabilita alcuna connessione entro 10 minuti, la funzione Bluetooth si disattiva automaticamente.

Nota

- È necessario stabilire una connessione entro circa 10 minuti.

Continua ↓



Come stabilire una connessione Bluetooth mediante il menu Home

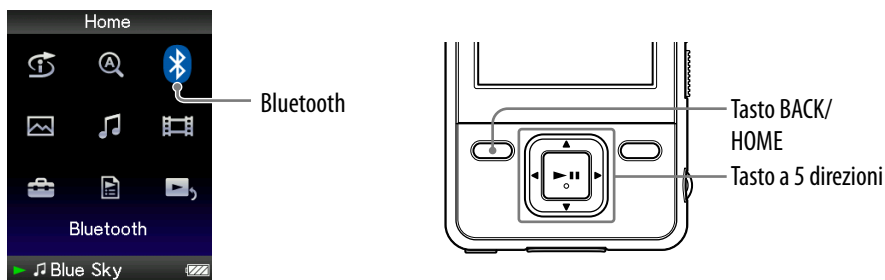

1 Impostare il dispositivo Bluetooth affinché si prepari per la connessione Bluetooth.

Per ulteriori informazioni sull'impostazione del dispositivo, consultare il manuale delle istruzioni per l'uso del dispositivo.

2 Tenere premuto il tasto BACK/HOME fino a visualizzare il menu Home.

3 Premere il tasto ▲/▼/◀/▶ per selezionare (Bluetooth), quindi premere il tasto ►|| per confermare.

4 Premere il tasto ▲/▼/◀/▶ per selezionare "Dispositivi Bluetooth", quindi premere il tasto ►|| per confermare.

Viene visualizzato l'elenco dei dispositivi Bluetooth.

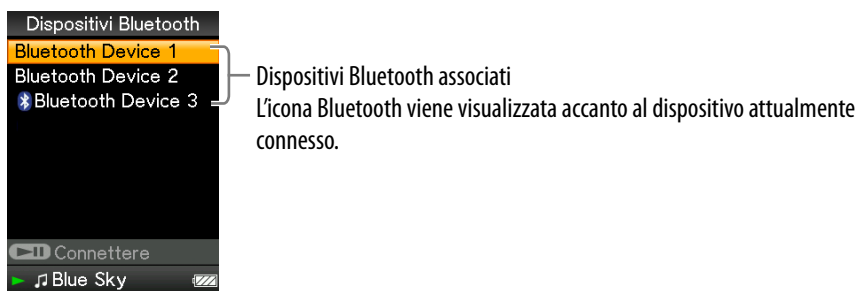

5 Premere il tasto ▲/▼/◀/▶ per selezionare il dispositivo per la connessione Bluetooth, quindi premere il tasto ►|| per confermare.

Viene visualizzata la schermata che indica che è in corso la connessione. Il lettore indica inoltre lo stato della connessione mediante l'indicatore Bluetooth ( pagina 85).



Per terminare la connessione a partire dal menu Home

Selezionare “Disattiva Bluetooth” dal menu Bluetooth. È inoltre possibile disattivare la funzione Bluetooth tenendo premuto il tasto BLUETOOTH.

Suggerimento

- Se la connessione Bluetooth viene terminata mediante il dispositivo Bluetooth, il lettore entra nel modo standby per stabilire una connessione. Se non viene stabilita alcuna connessione entro 10 minuti, la funzione Bluetooth si disattiva automaticamente.

Nota

- È necessario stabilire una connessione entro circa 10 minuti.

Continua ↓



Informazioni sull'indicatore Bluetooth

Indicatore Bluetooth	Stato
Spento	La funzione Bluetooth è disattivata
Lampeggia rapidamente	Il pairing è in corso
Lampeggia in modo continuo	<ul style="list-style-type: none"> • La connessione è in corso • Durante la visualizzazione del messaggio "Attesa connessione" • Durante la disattivazione della funzione Bluetooth
Lampeggia lentamente e in modo continuo	La connessione Bluetooth è in attesa mentre il lettore arresta la riproduzione dell'audio di brani o video oppure si trova nel modo standby
Lampeggia debolmente in modo continuo	La riproduzione dell'audio di brani o video è in corso mediante la comunicazione Bluetooth
Lampeggia due volte	<ul style="list-style-type: none"> • La funzione Bluetooth viene attivata • Il pairing viene completato • Viene stabilita la connessione Bluetooth
Lampeggia una volta	La funzione Bluetooth viene disattivata

Suggerimento

- Mentre il lettore tiene in attesa la connessione Bluetooth senza riprodurre l'audio di brani o video, l'indicatore Bluetooth continua a lampeggiare lentamente e in modo continuo. Il lettore mantiene questo stato per circa un giorno. Il periodo di tempo per cui il lettore è in grado di mantenere questo stato varia in base al dispositivo collegato.



Ascolto dell'audio di brani o video proveniente da un dispositivo Bluetooth

È possibile ascoltare l'audio di brani o video proveniente da un dispositivo associato.

Note

- Prima di utilizzare il lettore, verificare quanto riportato di seguito.
 - Il dispositivo Bluetooth deve essere acceso.
 - Il pairing del lettore e del dispositivo Bluetooth deve essere stato completato (☞ pagina 78).
 - Il dispositivo Bluetooth deve supportare gli stessi profili del lettore (☞ pagina 152).
- Mentre il lettore tiene in attesa la connessione Bluetooth, non è possibile ascoltare l'audio di brani o video proveniente da cuffie prive della modalità wireless o da accessori collegati mediante WM-PORT.

1 Stabilire la connessione Bluetooth (☞ pagina 81, 83).

2 Riprodurre i brani o i video sul lettore.

Suggerimenti

- Mentre il lettore tiene in attesa la connessione Bluetooth senza riprodurre l'audio di brani o video, l'indicatore Bluetooth continua a lampeggiare lentamente e in modo continuo. Il lettore mantiene questo stato per circa un giorno. Il periodo di tempo per cui il lettore è in grado di mantenere questo stato varia in base al dispositivo collegato.
- Le seguenti operazioni in modalità wireless sono disponibili a partire dal dispositivo Bluetooth:
 - Riproduzione
 - Pausa (arresto)
 - Riproduzione rapida in avanti/all'indietro
 - Passaggio all'inizio del brano successivo/al brano in fase di riproduzione
 - Passaggio al primo brano della cartella successiva/al primo brano della cartella corrente
- È possibile controllare in modalità wireless il volume (VOL +/-) di alcuni dispositivi mediante il tasto VOL +/- del lettore.

Continua ↓



Operazioni incompatibili con la funzione Bluetooth

Operazioni o funzioni	Risultati
Collegamento di un accessorio al lettore mediante WM-PORT: <ul style="list-style-type: none">• Accessori che forniscono elettricità• Altri accessori• Collegamento USB	<ul style="list-style-type: none">• Il lettore accetta la carica fornita e mantiene la comunicazione Bluetooth.• Il lettore ignora il collegamento WM-PORT e mantiene la comunicazione Bluetooth.• Il lettore risponde al collegamento USB e arresta la comunicazione Bluetooth.
Uso di cuffie prive della modalità wireless	Le cuffie prive della modalità wireless non sono compatibili con la comunicazione Bluetooth.
Segnale acustico	Il lettore non emette i segnali acustici durante la comunicazione Bluetooth.



Selezione di un dispositivo per il Collegamento rapido

È possibile stabilire la connessione Bluetooth semplicemente tenendo premuto il tasto BLUETOOTH del lettore (Collegamento rapido) (☞ pagina 81). È possibile specificare il dispositivo desiderato per questa operazione.

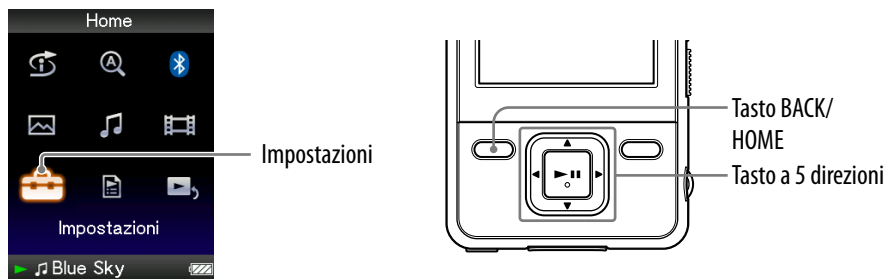



- 1 **Tenere premuto il tasto BACK/HOME fino a visualizzare il menu Home.**
- 2 **Premere il tasto ▲/▼/◀/▶ per selezionare  (Impostazioni), quindi premere il tasto ►|| per confermare.**
- 3 **Premere il tasto ▲/▼/◀/▶ per selezionare “Impostaz. Bluetooth”, quindi premere il tasto ►|| per confermare.**
- 4 **Premere il tasto ▲/▼/◀/▶ per selezionare “Collegamento rapido”, quindi premere il tasto ►|| per confermare.**
Viene visualizzato l'elenco dei dispositivi Bluetooth.
- 5 **Premere il tasto ▲/▼/◀/▶ per selezionare un dispositivo, quindi premere il tasto ►|| per confermare.**
Il dispositivo selezionato è impostato per il “Collegamento rapido”.
Per impostazione predefinita, il dispositivo associato per primo viene assegnato al “Collegamento rapido”.

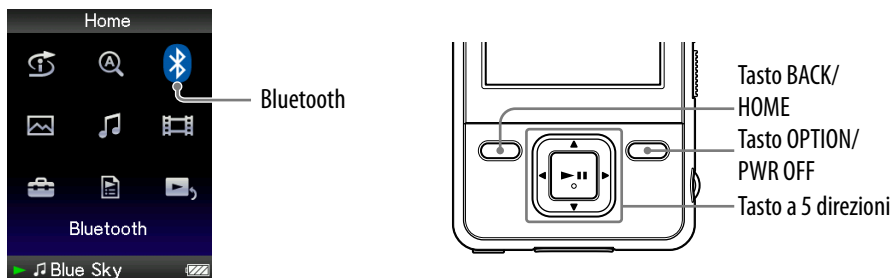

Verifica delle informazioni relative ai dispositivi Bluetooth

È possibile verificare le informazioni dei dispositivi associati, ad esempio i profili supportati, il nome e l'indirizzo del dispositivo.





- 1 **Tenere premuto il tasto BACK/HOME fino a visualizzare il menu Home.**
- 2 **Premere il tasto ▲/▼/◀/▶ per selezionare  (Bluetooth), quindi premere il tasto ►|| per confermare.**
- 3 **Premere il tasto ▲/▼/◀/▶ per selezionare "Dispositivi Bluetooth", quindi premere il tasto ►|| per confermare.**
Viene visualizzato l'elenco dei dispositivi Bluetooth.
- 4 **Premere il tasto ▲/▼/◀/▶ per selezionare un dispositivo, quindi premere il tasto OPTION/PWR OFF.**
Viene visualizzato il menu delle opzioni.
- 5 **Premere il tasto ▲/▼/◀/▶ per selezionare "Informazioni dispositivo", quindi premere il tasto ►|| per confermare.**
Vengono visualizzate le informazioni relative al dispositivo Bluetooth. Le informazioni che è possibile visualizzare variano in base ai dispositivi.

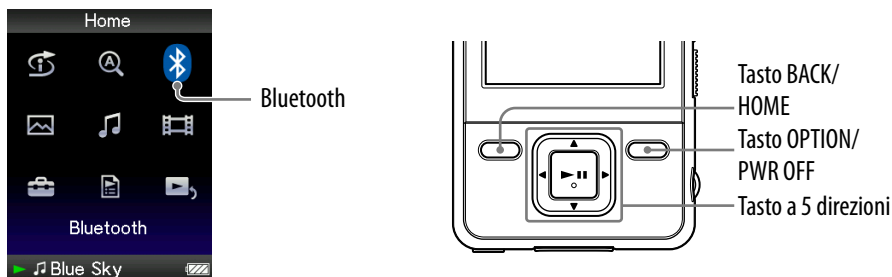

Eliminazione di un dispositivo Bluetooth associato dal lettore

Il lettore può essere associato ad un massimo di 8 dispositivi diversi (☞ pagina 78). Se si desidera associare il lettore ad altri dispositivi, eliminare un dispositivo Bluetooth non necessario dall'elenco dei dispositivi Bluetooth.





- 1 **Tenere premuto il tasto BACK/HOME fino a visualizzare il menu Home.**
- 2 **Premere il tasto ▲/▼/◀/▶ per selezionare  (Bluetooth), quindi premere il tasto ▶|| per confermare.**
- 3 **Premere il tasto ▲/▼/◀/▶ per selezionare "Dispositivi Bluetooth", quindi premere il tasto ▶|| per confermare.**
Viene visualizzato l'elenco dei dispositivi Bluetooth.
- 4 **Premere il tasto ▲/▼/◀/▶ per selezionare un dispositivo, quindi premere il tasto OPTION/PWR OFF.**
Viene visualizzato il menu delle opzioni.
- 5 **Premere il tasto ▲/▼/◀/▶ per selezionare "Elimina", quindi premere il tasto ▶|| per confermare.**
- 6 **Premere il tasto ▲/▼/◀/▶ per selezionare "Sì", quindi premere il tasto ▶|| per confermare.**
Il dispositivo selezionato viene eliminato dal lettore.

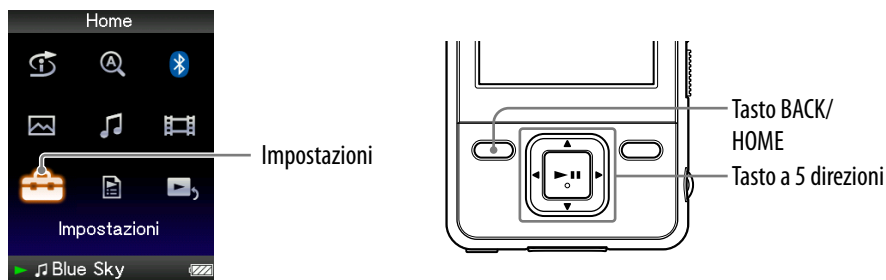

Impostazione della qualità audio (Modalità qualità audio)

È possibile regolare la qualità dell'audio per la comunicazione Bluetooth impostando la velocità bit (streaming audio A2DP) desiderata.





- 1 **Tenere premuto il tasto BACK/HOME fino a visualizzare il menu Home.**
- 2 **Premere il tasto ▲/▼/◀/▶ per selezionare  (Impostazioni), quindi premere il tasto ►|| per confermare.**
- 3 **Premere il tasto ▲/▼/◀/▶ per selezionare "Impostaz. Bluetooth", quindi premere il tasto ►|| per confermare.**
- 4 **Premere il tasto ▲/▼/◀/▶ per selezionare "Modalità qualità audio", quindi premere il tasto ►|| per confermare.**
Viene visualizzato l'elenco relativo alla qualità audio.
- 5 **Premere il tasto ▲/▼/◀/▶ per selezionare l'impostazione desiderata, quindi premere il tasto ►|| per confermare.**
 - "Modalità normale": impostazione predefinita.
 - "Modalità alta qualità": l'audio dei brani o dei video viene trasmesso con una qualità audio elevata, ma lo stato della connessione potrebbe diventare instabile.
 - "Priorità connessione": è possibile che la qualità audio risulti inferiore rispetto alle altre modalità, ma l'audio dei brani o dei video viene trasmesso mediante una connessione stabile. Se la connessione è instabile, si consiglia di impostare la modalità "Priorità connessione".

Applicazione degli effetti audio

È possibile scegliere se applicare o meno gli effetti audio (“Equalizzatore”, “VPT (Surround)”, “DSEE (perfez. audio)”, “Normalizzatore dinamico”).

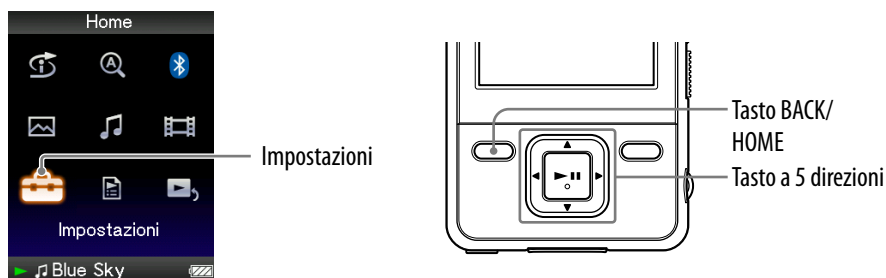
Se si sceglie di applicarli, tutti gli effetti audio vengono impostati.



- 1 **Tenere premuto il tasto BACK/HOME fino a visualizzare il menu Home.**
- 2 **Premere il tasto ▲/▼/◀/▶ per selezionare  (Impostazioni), quindi premere il tasto ► per confermare.**
- 3 **Premere il tasto ▲/▼/◀/▶ per selezionare “Impostaz. Bluetooth”, quindi premere il tasto ► per confermare.**
- 4 **Premere il tasto ▲/▼/◀/▶ per selezionare “Presel. effetto audio”, quindi premere il tasto ► per confermare.**
Viene visualizzato l'elenco dei dispositivi Bluetooth con la casella di controllo.
Quest'ultima è selezionata se l'impostazione dell'effetto audio è applicata (impostazione predefinita).
- 5 **Premere il tasto ▲/▼/◀/▶ per selezionare il dispositivo desiderato, quindi premere il tasto ► per selezionare o deselezionare la casella di controllo.**
Gli effetti audio vengono applicati o disattivati per la comunicazione Bluetooth.
- 6 **Premere il tasto ▲/▼/◀/▶ per selezionare “Chiudi”, quindi premere il tasto ► per confermare.**

Note

- Non è possibile modificare le impostazioni degli effetti audio dei dispositivi Bluetooth a partire dal lettore.
- La funzione “Clear Stereo” non è disponibile durante la comunicazione Bluetooth.



Verifica delle informazioni Bluetooth del lettore (Informazioni Bluetooth)

È possibile verificare le informazioni Bluetooth del lettore, ad esempio la versione, il nome del modello, l'indirizzo BD o i profili supportati.

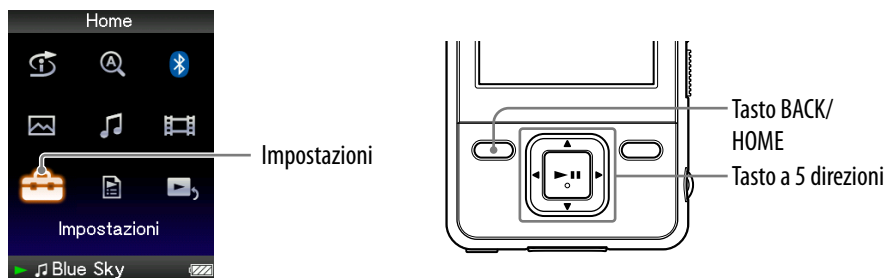

- 1 **Tenere premuto il tasto BACK/HOME fino a visualizzare il menu Home.**
- 2 **Premere il tasto ▲/▼/◀/▶ per selezionare  (Impostazioni), quindi premere il tasto ►|| per confermare.**
- 3 **Premere il tasto ▲/▼/◀/▶ per selezionare "Impostaz. Bluetooth", quindi premere il tasto ►|| per confermare.**
- 4 **Premere il tasto ▲/▼/◀/▶ per selezionare "Informazioni Bluetooth", quindi premere il tasto ►|| per confermare.**

Vengono visualizzate le informazioni Bluetooth del lettore.

- "Versione Bluetooth:": consente di visualizzare la versione Bluetooth.
- "Nome dispositivo:": consente di visualizzare il nome del modello.
- "Indirizzo dispositivo:": consente di visualizzare l'indirizzo BD (Bluetooth Device, dispositivo Bluetooth).
- "Profilo • Versione:": consente di visualizzare i profili supportati e la relativa versione.



Disattivazione della funzione Bluetooth (Disattiva Bluetooth)

È possibile disattivare la funzione Bluetooth mediante il menu Home o il tasto Bluetooth (☞ pagina 81).

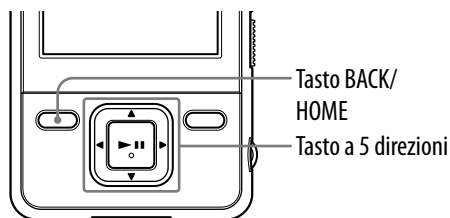
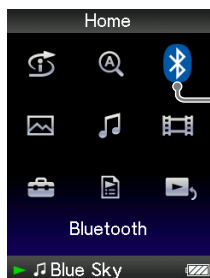

- 1 **Tenere premuto il tasto BACK/HOME fino a visualizzare il menu Home.**
- 2 **Premere il tasto ▲/▼/◀/▶ per selezionare  (Bluetooth), quindi premere il tasto ►|| per confermare.**
- 3 **Premere il tasto ▲/▼/◀/▶ per selezionare "Disattiva Bluetooth", quindi premere il tasto ►|| per confermare.**
La funzione Bluetooth viene disattivata.

Suggerimenti

- La funzione Bluetooth viene disattivata anche nei casi riportati di seguito.
 - Tenendo premuto il tasto OPTION/PWR OFF
 - Tenendo premuto il tasto BLUETOOTH
 - Quando la batteria è scarica
- Se la connessione Bluetooth viene terminata a partire dal dispositivo Bluetooth, il lettore entra nel modo standby per stabilire una connessione. Se non viene stabilita alcuna connessione entro 10 minuti, la funzione Bluetooth si disattiva automaticamente.



Passaggio al modo di attesa connessione (Attesa connessione)

È possibile stabilire la connessione Bluetooth a partire dal dispositivo Bluetooth. Prima di utilizzare il dispositivo, è necessario che il lettore entri nel modo standby per stabilire la connessione (Attesa connessione).

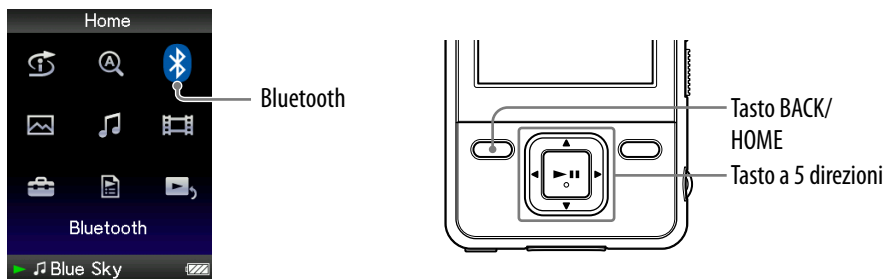

- 1 Tenere premuto il tasto BACK/HOME fino a visualizzare il menu Home.**
- 2 Premere il tasto ▲/▼/◀/▶ per selezionare  (Bluetooth), quindi premere il tasto ►|| per confermare.**
- 3 Premere il tasto ▲/▼/◀/▶ per selezionare "Attesa connessione", quindi premere il tasto ►|| per confermare.**

Viene visualizzato il messaggio "Attesa connessione". Il lettore mantiene questo stato per circa 10 minuti, oltre ad indicare lo stato della funzione Bluetooth mediante l'indicatore Bluetooth ( pagina 85).



Precauzioni relative alla comunicazione Bluetooth

- La tecnologia senza fili Bluetooth opera entro un raggio di circa 10 metri. La gamma di comunicazione massima può variare in base alla presenza di ostacoli (persone, metalli, pareti e così via) o di ambienti elettromagnetici.
- L'antenna Bluetooth è integrata nel lettore (☞ pagina 10). La sensibilità della comunicazione Bluetooth migliora se l'antenna Bluetooth integrata viene ruotata in direzione del dispositivo Bluetooth collegato. La distanza di comunicazione risulta inferiore se sono presenti ostacoli tra il dispositivo collegato e il lettore.
- Nelle condizioni descritte di seguito, è possibile che l'audio sia disturbato o soggetto a interruzioni oppure che la velocità di riproduzione risulti incostante.
 - Durante l'uso all'interno di un contenitore metallico.
 - Durante l'uso all'interno di uno zainetto o una borsa.
 - In prossimità di un dispositivo che impiega frequenze a 2,4 GHz, ad esempio un dispositivo WLAN, un telefono cordless o un forno a microonde.
- I dispositivi Bluetooth e WLAN (IEEE802.11b/g) impiegano le stesse frequenze; pertanto, se la comunicazione Bluetooth viene eseguita in prossimità di un dispositivo WLAN, potrebbero verificarsi interferenze dovute a microonde con conseguenti riduzioni della velocità di comunicazione, disturbi o errori di connessione. In tal caso, eseguire le operazioni descritte di seguito.
 - Eseguire la comunicazione Bluetooth ad almeno 10 metri dal dispositivo WLAN.
 - Installare il lettore e il dispositivo Bluetooth il più vicino possibile l'uno all'altro.
 - Prima di eseguire la comunicazione Bluetooth ad una distanza inferiore a 10 metri circa da un dispositivo WLAN, disattivare quest'ultimo.
- A causa delle caratteristiche della tecnologia senza fili Bluetooth, l'audio riprodotto mediante il dispositivo Bluetooth viene trasmesso con un lieve ritardo rispetto all'audio riprodotto mediante il lettore.
- Le microonde trasmesse da un dispositivo Bluetooth potrebbero influire sul funzionamento di apparecchiature mediche elettroniche. Disattivare il lettore e gli altri dispositivi Bluetooth nei luoghi riportati di seguito, onde evitare di causare incidenti.
 - In presenza di gas infiammabili; all'interno di ospedali, treni, aerei o stazioni di rifornimento.
 - In prossimità di porte automatiche o allarmi antincendio.



- Sebbene il lettore supporti funzioni di protezione conformi allo standard Bluetooth per garantire connessioni protette durante l'uso della tecnologia senza fili Bluetooth, a seconda dell'impostazione la protezione potrebbe risultare insufficiente. Prestare particolare attenzione durante le comunicazioni mediante tecnologia senza fili Bluetooth.
- Sony non potrà essere ritenuta responsabile in caso di eventuale dispersione di informazioni durante le comunicazioni Bluetooth.
- Non è possibile garantire la connessione con tutti i dispositivi Bluetooth.
 - Per la conformità con lo standard Bluetooth specificato da Bluetooth SIG e per l'autenticazione, occorre disporre di un dispositivo dotato della funzione Bluetooth.
 - Anche se il dispositivo connesso è conforme allo standard Bluetooth di cui sopra, potrebbe non essere possibile connettere alcuni dispositivi oppure alcuni di essi potrebbero non funzionare correttamente in base alle relative funzioni o specifiche.
- A seconda del dispositivo da connettere, l'avvio della comunicazione potrebbe richiedere tempo.



Visualizzazione del menu delle opzioni Bluetooth

È possibile visualizzare il menu delle opzioni Bluetooth premendo il tasto OPTION/PWR OFF nell'elenco dei dispositivi Bluetooth. È possibile modificare le impostazioni a partire dal menu.

Le voci di opzione visualizzate nel menu delle opzioni variano a seconda della schermata a partire dalla quale è stato visualizzato tale menu.

Voci di opzione visualizzate nella schermata di elenco

Voci di opzione	Descrizione/pagina di riferimento
Riproduzione in corso	Consente di visualizzare la schermata "Riproduzione in corso".
Informazioni dispositivo	Consente di visualizzare le informazioni dei dispositivi associati (☞ pagina 89).
Elimina	Consente di eliminare il dispositivo Bluetooth dal lettore (☞ pagina 90).
Vai a schermata di riproduzione canzoni	Viene visualizzata la schermata "Riproduzione in corso" dell'ultimo brano riprodotto.

Limitazione del volume (AVLS (Limite Volume))

È possibile impostare la funzione “AVLS (Limite Volume)” (Automatic Volume Limiter System, sistema di limitazione automatica del volume) per limitare il volume massimo onde evitare di disturbare o distrarre le persone circostanti. Grazie alla funzione “AVLS (Limite Volume)”, è possibile ascoltare la musica a un livello di volume adeguato.

“Disattiva” è l'impostazione predefinita.

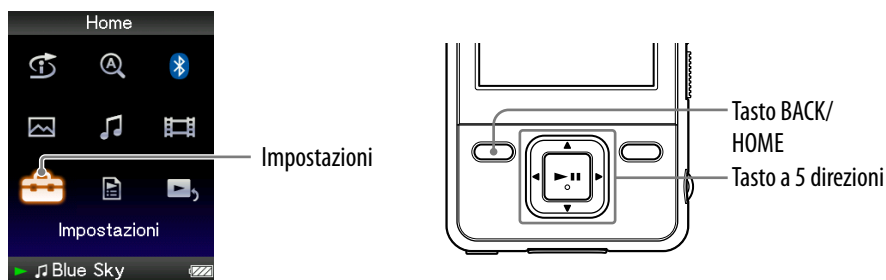

- 1 **Tenere premuto il tasto BACK/HOME fino a visualizzare il menu Home.**
- 2 **Premere il tasto ▲/▼/◀/▶ per selezionare (Impostazioni), quindi premere il tasto ►|| per confermare.**
- 3 **Premere il tasto ▲/▼/◀/▶ per selezionare “Impostazioni comuni”, quindi premere il tasto ►|| per confermare.**
Viene visualizzato l'elenco delle opzioni di “Impostazioni comuni”.
- 4 **Premere il tasto ▲/▼/◀/▶ per selezionare “AVLS (Limite Volume)”, quindi premere il tasto ►|| per confermare.**
- 5 **Premere il tasto ▲/▼/◀/▶ per selezionare “Attiva”, quindi premere il tasto ►|| per confermare.**
Il volume viene mantenuto ad un livello moderato.

Per disattivare la funzione

Selezionare “Disattiva” al punto 5, quindi premere il tasto ►|| per confermare.

Nota

- “AVLS (Limite Volume)” non è disponibile durante la comunicazione Bluetooth.

Disattivazione del segnale acustico

È possibile disattivare i segnali acustici del lettore.
L'impostazione predefinita è "Attiva".



Impostazioni

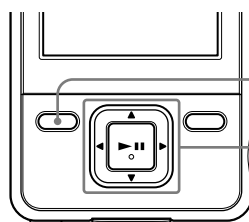

Tasto BACK/
HOME

Tasto a 5 direzioni

- 1 **Tenere premuto il tasto BACK/HOME fino a visualizzare il menu Home.**
- 2 **Premere il tasto ▲/▼/◀/▶ per selezionare (Impostazioni), quindi premere il tasto ►|| per confermare.**
- 3 **Premere il tasto ▲/▼/◀/▶ per selezionare "Impostazioni comuni", quindi premere il tasto ►|| per confermare.**
Viene visualizzato l'elenco delle opzioni di "Impostazioni comuni".
- 4 **Premere il tasto ▲/▼/◀/▶ per selezionare "Segnale acustico", quindi premere il tasto ►|| per confermare.**
- 5 **Premere il tasto ▲/▼/◀/▶ per selezionare "Disattiva", quindi premere il tasto ►|| per confermare.**

Per attivare la funzione

Selezionare "Attiva" al punto 5, quindi premere il tasto ►|| per confermare.

Impostazione di un tipo di salvaschermo

Se durante la riproduzione di un brano non viene eseguita alcuna operazione, è possibile visualizzare il salvaschermo e impostarlo su “Orologio” o “Vuoto”. È inoltre possibile selezionare “Nessuno” se non si desidera visualizzare alcun salvaschermo.

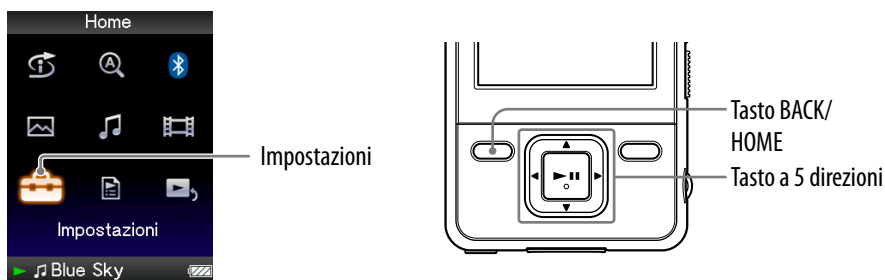

1 Tenere premuto il tasto BACK/HOME fino a visualizzare il menu Home.

2 Premere il tasto ▲/▼/◀/▶ per selezionare (Impostazioni), quindi premere il tasto ►|| per confermare.

3 Premere il tasto ▲/▼/◀/▶ per selezionare “Impostazioni comuni”, quindi premere il tasto ►|| per confermare.

Viene visualizzato l'elenco delle opzioni di “Impostazioni comuni”.

4 Premere il tasto ▲/▼/◀/▶ per selezionare “Salvaschermo”, quindi premere il tasto ►|| per confermare.

5 Premere il tasto ▲/▼/◀/▶ per selezionare “Tipo”, quindi premere il tasto ►|| per confermare.

Viene visualizzato l'elenco dei tipi di salvaschermo.

6 Premere il tasto ▲/▼/◀/▶ per selezionare il tipo desiderato, quindi premere il tasto ►|| per confermare.

Una volta confermata l'operazione, la schermata del punto **5** viene visualizzata di nuovo.

- “Orologio”: se non viene eseguita alcuna operazione per alcuni istanti, come salvaschermo viene visualizzato un orologio (impostazione predefinita).
- “Vuoto”: se non viene eseguita alcuna operazione per alcuni istanti, lo schermo si disattiva.
- “Nessuno”: non viene attivato alcun salvaschermo.

Impostazione del tempo di attesa del salvaschermo

È possibile impostare il tempo di attesa per l'attivazione del salvaschermo su 15, 30 o 60 secondi.

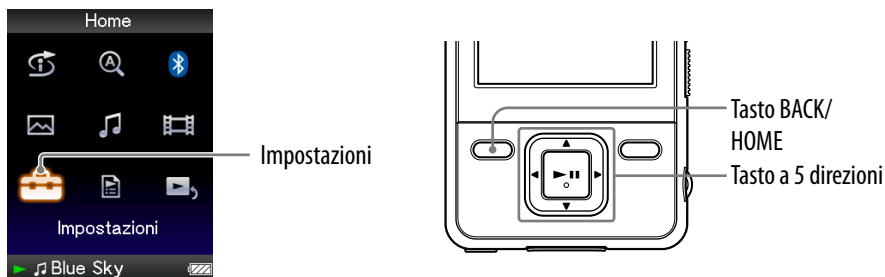

- 1 **Tenere premuto il tasto BACK/HOME fino a visualizzare il menu Home.**
- 2 **Premere il tasto ▲/▼/◀/▶ per selezionare  (Impostazioni), quindi premere il tasto ►|| per confermare.**
- 3 **Premere il tasto ▲/▼/◀/▶ per selezionare "Impostazioni comuni", quindi premere il tasto ►|| per confermare.**
Viene visualizzato l'elenco delle opzioni di "Impostazioni comuni".
- 4 **Premere il tasto ▲/▼/◀/▶ per selezionare "Salvaschermo", quindi premere il tasto ►|| per confermare.**
- 5 **Premere il tasto ▲/▼/◀/▶ per selezionare "Tempo di attesa", quindi premere il tasto ►|| per confermare.**
Viene visualizzato l'elenco dei tempi di attesa del salvaschermo.
- 6 **Premere il tasto ▲/▼/◀/▶ per selezionare il tipo desiderato, quindi premere il tasto ►|| per confermare.**
Una volta confermata l'operazione, la schermata del punto 5 viene visualizzata di nuovo.
È possibile selezionare il tempo di attesa tra "15 sec", "30 sec" (impostazione predefinita) o "60 sec".

Suggerimenti

- Durante lo scorrimento di caratteri sullo schermo, non viene attivato il salvaschermo.
- Se si seleziona "Nessuno" per "Tipo" in "Salvaschermo", non è possibile impostare "Tempo di attesa".

Regolazione della luminosità dello schermo (Luminosità)

È possibile impostare la luminosità dello schermo su uno dei 5 livelli.

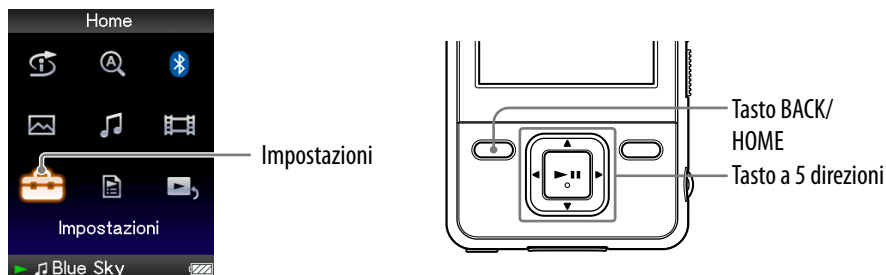

- 1 **Tenere premuto il tasto BACK/HOME fino a visualizzare il menu Home.**
- 2 **Premere il tasto ▲/▼/◀/▶ per selezionare (Impostazioni), quindi premere il tasto ►|| per confermare.**
- 3 **Premere il tasto ▲/▼/◀/▶ per selezionare “Impostazioni comuni”, quindi premere il tasto ►|| per confermare.**
Viene visualizzato l'elenco delle opzioni di “Impostazioni comuni”.
- 4 **Premere il tasto ▲/▼/◀/▶ per selezionare “Luminosità”, quindi premere il tasto ►|| per confermare.**
Viene visualizzata la schermata di regolazione della luminosità.
- 5 **Premere il tasto ▲/▼/◀/▶ per selezionare un livello, quindi premere il tasto ►|| per confermare.**
“3” è l'impostazione predefinita.
Dopo avere regolato il livello di impostazione, assicurarsi di premere il tasto ►|| per confermare. Se il tasto BACK/HOME viene premuto prima di avere confermato l'impostazione, quest'ultima viene annullata.

Suggerimenti

- È possibile regolare la luminosità dello schermo durante la riproduzione di un video o la visualizzazione di una foto. Premere il tasto OPTION/PWR OFF, quindi selezionare “Luminosità” dal menu delle opzioni.
- Se la luminosità dello schermo viene regolata su un livello basso, la carica durerà più a lungo (pagina 115).

Regolazione dell'ora corrente (Imposta data-ora)

È possibile impostare l'ora corrente regolandola manualmente.

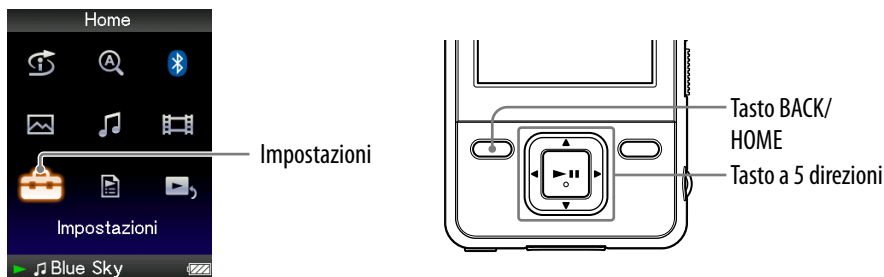

- 1 **Tenere premuto il tasto BACK/HOME fino a visualizzare il menu Home.**
- 2 **Premere il tasto ▲/▼/◀/▶ per selezionare (Impostazioni), quindi premere il tasto ►|| per confermare.**
- 3 **Premere il tasto ▲/▼/◀/▶ per selezionare "Impostazioni comuni", quindi premere il tasto ►|| per confermare.**
Viene visualizzato l'elenco delle opzioni di "Impostazioni comuni".
- 4 **Premere il tasto ▲/▼/◀/▶ per selezionare "Imposta data-ora", quindi premere il tasto ►|| per confermare.**
Viene visualizzata la schermata di regolazione della data e dell'ora.
- 5 **Premere il tasto ◀/▶ per selezionare un anno, quindi premere il tasto ▲/▼ per aumentare/ridurre il valore, quindi premere il tasto ►|| per confermare.**
- 6 **Eeguire la stessa procedura descritta al punto 5 per regolare l'impostazione di mese, giorno, ora e minuti.**



Continua ↓



Per visualizzare l'ora corrente

- Premere il tasto OPTION/PWR OFF nella schermata “Riproduzione in corso”, quindi selezionare “Visualizzazione orologio” dal menu delle opzioni.

Suggerimento

- È possibile selezionare il formato della data tra “AAAA/MM/GG”, “MM/GG/AAAA” e “GG/MM/AAAA”. Inoltre, per l'ora è possibile selezionare il formato delle “12 ore” o “24 ore”. Per ulteriori informazioni, vedere “Impostazione del formato della data (Formato visualiz. data)” ( pagina 106) oppure “Impostazione del formato dell'ora (Formato visualiz. ora)” ( pagina 107).

Note

- Se la batteria si scarica, ad esempio qualora il lettore non venga utilizzato per un periodo prolungato, potrebbe essere necessario regolare di nuovo le impostazioni di data e ora, e il simbolo “-” compare al posto dell'ora e dalla data correnti.
- L'orologio può guadagnare o perdere fino a 60 secondi al mese. In tal caso, impostare di nuovo l'orologio.

Impostazione del formato della data

È possibile impostare il formato della data da visualizzare per l'ora corrente ( pagina 104) tra “AAAA/MM/GG”, “MM/GG/AAAA” o “GG/MM/AAAA”.



Impostazioni

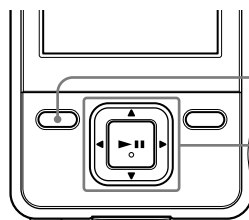

Tasto BACK/
HOME

Tasto a 5 direzioni

- 1 **Tenere premuto il tasto BACK/HOME fino a visualizzare il menu Home.**
- 2 **Premere il tasto ▲/▼/◀/▶ per selezionare  (Impostazioni), quindi premere il tasto ►|| per confermare.**
- 3 **Premere il tasto ▲/▼/◀/▶ per selezionare “Impostazioni comuni”, quindi premere il tasto ►|| per confermare.**
Viene visualizzato l'elenco delle opzioni di “Impostazioni comuni”.
- 4 **Premere il tasto ▲/▼/◀/▶ per selezionare “Formato visualiz. data”, quindi premere il tasto ►|| per confermare.**
Viene visualizzata la schermata di impostazione del formato di visualizzazione.
- 5 **Premere il tasto ▲/▼/◀/▶ per selezionare l'impostazione desiderata, quindi premere il tasto ►|| per confermare.**
È possibile selezionare uno dei 3 seguenti formati.
 - “AAAA/MM/GG”: la data viene visualizzata nel formato anno/mese/giorno.
 - “MM/GG/AAAA”: la data viene visualizzata nel formato mese/giorno/anno.
 - “GG/MM/AAAA”: la data viene visualizzata nel formato giorno/mese/anno.

Impostazione del formato dell'ora

Per la visualizzazione dell'ora corrente (☎ pagina 104), è possibile selezionare i formati “12 ore” o “24 ore”.

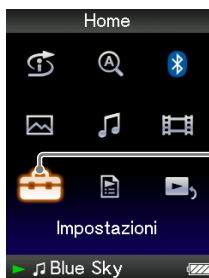

Impostazioni

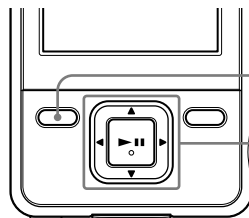

Tasto BACK/
HOME

Tasto a 5 direzioni

- 1 **Tenere premuto il tasto BACK/HOME fino a visualizzare il menu Home.**
- 2 **Premere il tasto ▲/▼/◀/▶ per selezionare  (Impostazioni), quindi premere il tasto ►|| per confermare.**
- 3 **Premere il tasto ▲/▼/◀/▶ per selezionare “Impostazioni comuni”, quindi premere il tasto ►|| per confermare.**
Viene visualizzato l'elenco delle opzioni di “Impostazioni comuni”.
- 4 **Premere il tasto ▲/▼/◀/▶ per selezionare “Formato visualiz. ora”, quindi premere il tasto ►|| per confermare.**
Viene visualizzata la schermata di impostazione del formato di visualizzazione.
- 5 **Premere il tasto ▲/▼/◀/▶ per selezionare l'impostazione desiderata, quindi premere il tasto ►|| per confermare.**
 - “12 ore”: l'ora corrente viene visualizzata nel formato delle 12 ore.
 - “24 ore”: l'ora corrente viene visualizzata nel formato delle 24 ore.

Visualizzazione delle informazioni relative al lettore (Informazioni unità)

È possibile visualizzare informazioni di vario genere, ad esempio il nome del modello, la versione firmware e così via.

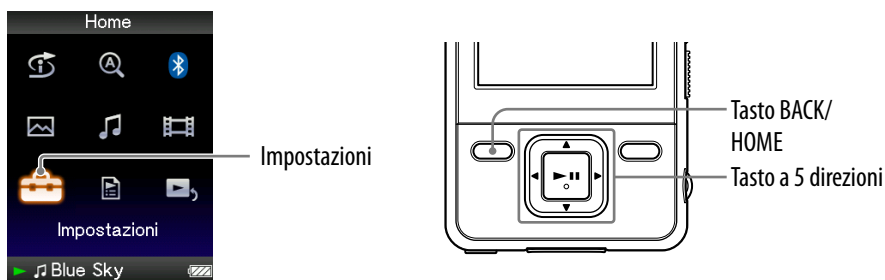

- 1 Tenere premuto il tasto BACK/HOME fino a visualizzare il menu Home.**
- 2 Premere il tasto ▲/▼/◀/▶ per selezionare  (Impostazioni), quindi premere il tasto ▶|| per confermare.**
- 3 Premere il tasto ▲/▼/◀/▶ per selezionare “Impostazioni comuni”, quindi premere il tasto ▶|| per confermare.**
Viene visualizzato l'elenco delle opzioni di “Impostazioni comuni”.
- 4 Premere il tasto ▲/▼/◀/▶ per selezionare “Informazioni unità”, quindi premere il tasto ▶|| per confermare.**
Viene visualizzato l'elenco delle opzioni per le informazioni disponibili sul lettore.

Informazioni disponibili sul lettore

Opzione	Descrizione
Modello:	Consente di visualizzare il nome di modello del lettore.
Firmware:	Consente di visualizzare le informazioni sulla versione del firmware del lettore.
Totale canzoni:	Consente di visualizzare il numero totale di brani memorizzati nel lettore.
Totale video:	Consente di visualizzare il numero totale di video memorizzati nel lettore.
Totale foto:	Consente di visualizzare il numero totale di foto memorizzate nel lettore.
WM-PORT:	Consente di visualizzare le informazioni sulla versione di WM-PORT.

Ripristino delle impostazioni predefinite (Reimposta tutto)

È possibile ripristinare il lettore sulle impostazioni predefinite. Il ripristino del lettore non implica l'eliminazione di dati, quali dati audio e foto.

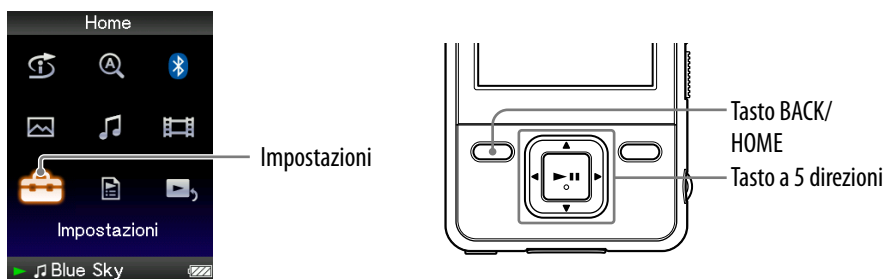

Note

- Questa funzione è disponibile solo nel modo di pausa.
- Questa funzione non è disponibile se la funzione Bluetooth è attiva.

- 1 Tenere premuto il tasto BACK/HOME durante il modo di pausa fino a visualizzare il menu Home.**
- 2 Premere il tasto ▲/▼/◀/▶ per selezionare (Impostazioni), quindi premere il tasto ►|| per confermare.**
- 3 Premere il tasto ▲/▼/◀/▶ per selezionare "Impostazioni comuni", quindi premere il tasto ►|| per confermare.**
Viene visualizzato l'elenco delle opzioni di "Impostazioni comuni".
- 4 Premere il tasto ▲/▼/◀/▶ per selezionare "Reimposta tutto", quindi premere il tasto ►|| per confermare.**
Viene visualizzata la schermata di conferma per il ripristino delle impostazioni di fabbrica.
- 5 Premere il tasto ▲/▼ per selezionare "Sì", quindi premere il tasto ►|| per confermare.**
Il messaggio "Impostazioni di fabbrica ripristinate." viene visualizzato.

Per annullare l'operazione

Selezionare "No" al punto **5**, quindi premere il tasto ►|| per confermare. Premendo il tasto BACK/HOME al punto **5**, è possibile annullare l'operazione. La procedura di impostazione viene annullata, quindi viene visualizzato di nuovo l'elenco delle opzioni di "Impostazioni comuni".

Formattazione della memoria (Formatta)

È possibile formattare la memoria flash incorporata del lettore. La formattazione della memoria implica la cancellazione di tutti i dati e le impostazioni. Prima di procedere alla formattazione, accertarsi di controllare i dati salvati nella memoria e, se necessario, esportarli nel disco fisso del computer.

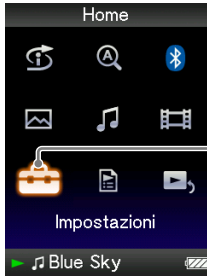

Impostazioni

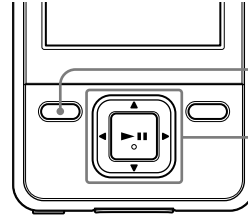

Tasto BACK/
HOME

Tasto a 5 direzioni

Note

- Questa funzione è disponibile solo nel modo di pausa.
- Questa funzione non è disponibile se la funzione Bluetooth è attiva.

- 1 Tenere premuto il tasto BACK/HOME durante il modo di pausa fino a visualizzare il menu Home.**
- 2 Premere il tasto ▲/▼/◀/▶ per selezionare (Impostazioni), quindi premere il tasto ►|| per confermare.**
- 3 Premere il tasto ▲/▼/◀/▶ per selezionare "Impostazioni comuni", quindi premere il tasto ►|| per confermare.**
Viene visualizzato l'elenco delle opzioni di "Impostazioni comuni".
- 4 Premere il tasto ▲/▼/◀/▶ per selezionare "Formatta", quindi premere il tasto ►|| per confermare.**
Viene visualizzato il messaggio "Tutti i dati (canzoni comprese) saranno eliminati. Continuare?".
- 5 Premere il tasto ▲/▼ per selezionare "Sì", quindi premere il tasto ►|| per confermare.**
Viene visualizzato il messaggio "Tutti i dati saranno cancellati. Continuare?".
- 6 Premere il tasto ▲/▼ per selezionare "Sì", quindi premere il tasto ►|| per confermare.**
Durante la formattazione della memoria, viene visualizzata una schermata animata.
Al termine dell'inizializzazione, il messaggio "Memoria formattata." viene visualizzato.

Per annullare l'operazione

Selezionare “No” al punto 5 o 6, quindi premere il tasto ►|| per confermare. È inoltre possibile annullare l'operazione premendo il tasto BACK/HOME al punto 5 o 6.



Nota

- Non formattare la memoria flash incorporata utilizzando Esplora risorse di Windows o un software.

Selezione della lingua di visualizzazione

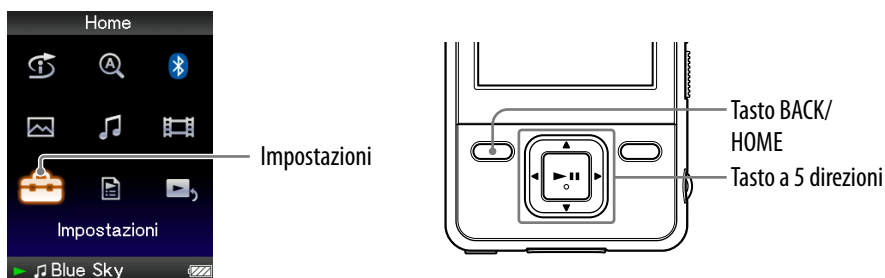
Per la visualizzazione dei menu e dei messaggi del lettore, è possibile selezionare la lingua desiderata.



- 1 **Tenere premuto il tasto BACK/HOME fino a visualizzare il menu Home.**
- 2 **Premere il tasto ▲/▼/◀/▶ per selezionare  (Impostazioni), quindi premere il tasto ►|| per confermare.**
- 3 **Premere il tasto ▲/▼/◀/▶ per selezionare "Lingua (Language)", quindi premere il tasto ►|| per confermare.**
- 4 **Premere il tasto ▲/▼/◀/▶ per selezionare una lingua ( pagina 113), quindi premere il tasto ►|| per confermare.**

Continua ↓



Impostazioni della lingua di visualizzazione

Impostazioni	Descrizione
Deutsch	I messaggi e i menu vengono visualizzati in tedesco.
English	I messaggi e i menu vengono visualizzati in inglese.
Español	I messaggi e i menu vengono visualizzati in spagnolo.
Français	I messaggi e i menu vengono visualizzati in francese.
Italiano	I messaggi e i menu vengono visualizzati in italiano.
Português	I messaggi e i menu vengono visualizzati in portoghese.
Русский	I messaggi e i menu vengono visualizzati in russo.
日本語 ^{*1}	I messaggi e i menu vengono visualizzati in giapponese.
한국어	I messaggi e i menu vengono visualizzati in coreano.
简体中文	I messaggi e i menu vengono visualizzati in cinese semplificato.
繁體中文	I messaggi e i menu vengono visualizzati in cinese tradizionale.

^{*1} A seconda del paese in cui è stato rilasciato il lettore, la visualizzazione in giapponese potrebbe non essere disponibile.

Carica del lettore

La batteria del lettore si ricarica collegando quest'ultimo a un computer acceso.

Per il collegamento del lettore al computer, utilizzare il cavo USB in dotazione. Se sul display viene visualizzato l'indicatore della durata residua della batteria , significa che la carica è completata (il tempo di carica è pari a circa 3 ore).

Se il lettore viene utilizzato per la prima volta oppure se non è stato utilizzato per un lungo periodo, ricaricarlo completamente (fino a visualizzare nel display l'indicatore della durata residua della batteria ).

Informazioni sull'indicatore della durata residua della batteria

L'icona della batteria visualizzata nel display cambia come illustrato di seguito. Per ulteriori informazioni sulla durata della batteria, vedere  pagina 155.



Quando la carica della batteria diminuisce, la barra delle icone decresce. Se compare il messaggio “BATTERIA SCARICA. Ricaricare.”, non è possibile utilizzare il lettore. In questo caso, caricare la batteria collegando il lettore al computer.

Note

- Caricare la batteria ad una temperatura ambiente compresa tra 5 e 35 °C.
- È possibile ricaricare la batteria per circa 500 volte prima che essa giunga al termine della propria vita utile. Tale numero potrebbe variare a seconda delle condizioni di utilizzo del lettore.
- L'indicatore relativo alla batteria visualizzato sul display mostra la quantità di carica in modo approssimativo. Ad esempio, un segmento nero dell'indicatore non significa sempre esattamente un quarto della carica della batteria.
- Il messaggio “Non scollegare.” compare nel display mentre il lettore effettua l'accesso al computer. Durante la visualizzazione del messaggio “Non scollegare.” evitare di scollegare il cavo USB in dotazione. Diversamente, i dati in fase di trasferimento potrebbero danneggiarsi.
- I tasti di comando del lettore sono tutti disattivati mentre quest'ultimo è collegato ad un computer.
- È possibile che alcuni dispositivi USB collegati al computer interferiscano con il funzionamento corretto del lettore.
- Non è possibile garantire che la batteria venga ricaricata utilizzando computer assemblati dall'utente o computer modificati.
- Se il computer passa ad una modalità di risparmio energetico, ad esempio standby o sospensione, mentre il lettore è collegato tramite il cavo USB, la batteria del lettore non viene caricata. Il lettore continua anzi ad essere alimentato dalla batteria, scaricandola ulteriormente.
- Non lasciare il lettore collegato per periodi prolungati a un computer laptop non collegato ad una fonte di alimentazione CA. Diversamente, il lettore potrebbe causare lo scaricamento della batteria del computer.

Ottimizzazione della durata della batteria

Regolando le impostazioni o gestendo l'alimentazione in modo appropriato, è possibile risparmiare la carica della batteria e utilizzare il lettore più a lungo.

Spegnimento manuale del lettore

Tenendo premuto il tasto OPTION/PWR OFF, il lettore entra nel modo standby e lo schermo viene disattivato per risparmiare la carica della batteria. Inoltre, se rimane nel modo standby approssimativamente per oltre un giorno, il lettore si disattiva completamente in modo automatico.

Modifica delle impostazioni

Modificando le impostazioni nel modo riportato di seguito, è possibile risparmiare la carica della batteria.

Impostazioni dello schermo	“Luminosità” (☞ pagina 103)	“1”
	“Tipo” di “Salvaschermo” (☞ pagina 101)	“Vuoto”
	“Tempo di attesa” (☞ pagina 102)	“15 sec”
	“Vis. nuova canzone” (☞ pagina 33)	Disattivare.
Impostazioni degli effetti audio	“Equalizzatore” (☞ pagina 43)	Disattivare.
	“VPT (Surround)” (☞ pagina 46)	
	“DSEE (perfez. audio)” (☞ pagina 49)	
	“Clear Stereo” (☞ pagina 48)	
	“Normalizzatore dinamico” (☞ pagina 51)	
Impostazioni video	“Vis. video HOLD attivo” (☞ pagina 61)	“No”
Funzione Bluetooth (☞ pagina 75)		Spenta.

Regolazione del formato dei dati e della velocità bit

Il tempo di riproduzione varia in quanto la carica della batteria può essere influenzata dal formato e dalla velocità bit dei brani, dei video o delle foto riprodotti.

Per ulteriori informazioni sul tempo di carica e il tempo di utilizzo, vedere ☞ pagine 154 e 155.

Informazioni sul trasferimento di dati

È possibile trasferire direttamente i dati mediante la funzione di trascinamento della selezione utilizzando Esplora risorse di Windows sul computer.

La gerarchia dei dati riproducibili ha la priorità. Trasferire i dati correttamente, in base alle istruzioni riportate di seguito.

Per ulteriori informazioni sul software in dotazione per il trasferimento dei dati, vedere [☞](#) pagina 9.

Suggerimenti

- Alcuni computer con Windows Media Player 10 già installato, potrebbero riscontrare limitazioni sui file (AAC, file video e così via) che è possibile trasferire mediante la funzione di trascinamento della selezione. Installando Windows Media Player 11 (per ulteriori informazioni, vedere la sezione “Installazione delle Istruzioni per l’uso e del software” della “Guida rapida”) dal CD-ROM in dotazione, il problema può essere risolto, quindi è possibile utilizzare di nuovo la funzione di trascinamento della selezione per il trasferimento. Prima di installare Windows Media Player 11 sul computer, accertarsi che il software o il servizio corrisponda a Windows Media Player 11.
- A seconda dell’ambiente del computer, la gerarchia dei dati potrebbe variare.

Note

- Durante la visualizzazione del messaggio “Non scollegare.” sul lettore, evitare di scollegare il cavo USB. Diversamente, i dati in fase di trasferimento potrebbero danneggiarsi.
- Le cartelle “MUSIC”, “MP_ROOT”, “VIDEO”, “PICTURES” e “PICTURE” non possono essere rinominate né eliminate.
- Non rinominare cartelle o file direttamente sotto le cartelle “MP_ROOT” o “MPE_ROOT”. Diversamente, non verranno visualizzati sul lettore.

[Continua](#) ↓

Brani

(su Esplora risorse di Windows)

Trascinare e rilasciare i file o le cartelle nella cartella "MUSIC".
Tuttavia, i file e le cartelle oltre l'8° livello non vengono riconosciuti.

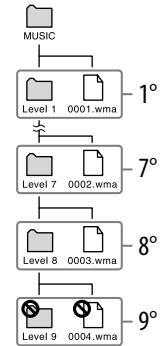

(sul lettore)

Prima vengono visualizzate le cartelle in ordine del nome di cartella, quindi vengono visualizzati i file in ordine del nome di file. In tal caso, non viene effettuata la distinzione tra lettere maiuscole e minuscole.



[Continua ↓](#)

Video

(su Esplora risorse di Windows)

Trascinare e rilasciare i file o le cartelle nella cartella “VIDEO”.
Al 1° livello, la cartella “VIDEO” riconosce sia un file che una cartella. I file al 2° livello vengono riconosciuti. Invece, le cartelle oltre il 1° livello e i file oltre il 2° livello non vengono riconosciuti.

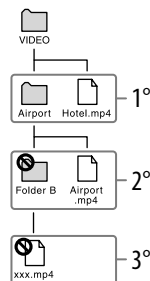

(sul lettore)

I file video vengono visualizzati nell'ordine in cui sono stati trasferiti mediante la funzione di trascinamento della selezione (i dati più recenti nella parte in alto).



Suggerimento

- È possibile impostare file JPEG come anteprime di file video, inserendo file JPEG nelle cartelle video corrispondenti. Durante la visualizzazione dell'elenco dei video, è possibile vedere le anteprime (immagini di piccole dimensioni da visualizzare nel menu) dei file video presenti sul lettore.
Per visualizzare un'anteprima di un file video, creare un file JPEG (160 punti in orizzontale × 120 punti in verticale, con estensione .jpg) e nominarlo con lo stesso nome del file video desiderato, quindi salvarlo nella cartella del file video.

Continua ↓

Foto

(su Esplora risorse di Windows)

Trascinare e rilasciare i file o le cartelle nella cartella “PICTURE”.

Al 1° livello, la cartella “PICTURE” riconosce sia un file che una cartella. Solo i file al 2° livello vengono riconosciuti dalla cartella “PICTURE”. Tuttavia, oltre il 2° livello non vengono riconosciuti file né cartelle.

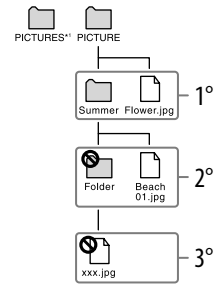

*1 La gerarchia dei dati nella cartella “PICTURES” è la stessa della cartella “PICTURE”.

(sul lettore)

Le cartelle all’interno della cartella “PICTURE” vengono visualizzate in ordine alfabetico. I file al 1° livello della cartella “PICTURE” vengono salvati nella cartella <PICTURE>.

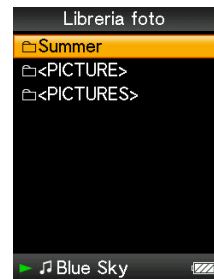

Informazioni sul formato e sulla velocità bit

Informazioni sul formato audio

Il formato audio si riferisce al metodo utilizzato per l'importazione in un computer di dati audio da Internet o da CD audio e al relativo salvataggio come file audio.

I formati più comuni includono MP3, WMA e così via.

MP3: MP3 (MPEG-1 Audio Layer3) è una tecnologia di compressione audio comune sviluppata dal gruppo di lavoro MPEG di ISO (International Organization for Standardization).

Il formato MP3 è in grado di comprimere i file audio fino a circa 1/10 delle dimensioni di file audio standard su CD.

WMA: WMA (Windows Media Audio) è una tecnologia di compressione audio comune sviluppata da Microsoft Corporation. Il formato WMA fornisce la stessa qualità audio del formato MP3, ma con dimensioni inferiori per i file.

AAC: AAC (Advanced Audio Coding) è una tecnologia di compressione audio comune sviluppata dal gruppo di lavoro MPEG di ISO (International Organization for Standardization). Il formato AAC fornisce la stessa qualità audio del formato MP3, ma con dimensioni inferiori per i file.

Linear PCM: Linear PCM è un formato di registrazione audio privo di compressione digitale. Registrando in questo formato, è possibile ottenere la stessa qualità audio di un CD musicale.

Informazioni sulla velocità bit

La velocità bit indica la quantità di dati al secondo utilizzati per la memorizzazione delle singole porzioni audio.

In genere, velocità bit più elevate forniscono una qualità audio migliore, ma richiedono maggiore spazio di memorizzazione per la stessa porzione di audio.

Informazioni sul rapporto tra velocità bit, qualità audio e spazio di memorizzazione

In genere, velocità bit più elevate forniscono una qualità audio migliore, ma richiedono maggiore spazio di memorizzazione per la stessa porzione di audio; pertanto è possibile salvare nel lettore un numero inferiore di brani.

Velocità bit ridotte consentono di memorizzare più brani, ma con una qualità audio inferiore.

Nota

- Se viene importato sul computer un brano da un CD a una velocità bit ridotta, non è possibile migliorare la qualità audio del brano selezionando una velocità bit elevata durante il trasferimento del brano stesso dal computer al lettore.

Informazioni sul formato video

Il formato video si riferisce al metodo utilizzato per l'importazione di video e dati audio in un computer e al relativo salvataggio come file video.

I formati più comuni includono MPEG-4, AVC e così via.

MPEG-4: MPEG-4 è l'acronimo di Moving Picture Experts Group fase 4, sviluppato dal gruppo di lavoro MPEG di ISO (International Organization for Standardization). Il formato di compressione si riferisce a dati video e audio.

AVC: AVC è l'acronimo di Advanced Video Coding, sviluppato dal gruppo di lavoro MPEG di ISO (International Organization for Standardization). Esso consente la produzione di immagini più realistiche a velocità bit inferiori. I file AVC includono quattro profili; "AVC Baseline Profile" è uno di essi. Il formato AVC si basa sullo standard MPEG-4 AVC di ISO (International Organization for Standardization) e, poiché è standardizzato come MPEG-4 Part 10 Advanced Video Coding, viene solitamente indicato come MPEG-4 AVC/H.264 o H.264/AVC.

Informazioni sul formato fotografico

Il formato foto si riferisce al metodo utilizzato per l'importazione delle immagini in un computer e al relativo salvataggio come file di immagini.

I formati più comuni includono JPEG e così via.

JPEG: JPEG è un formato di compressione delle immagini comune sviluppato da JPEG (Joint Photographic Experts Group). JPEG è in grado di comprimere un file di immagini fino a circa 1/10 - 1/100 delle dimensioni dei file di immagini originali.

 **Per ulteriori informazioni sui formati e le velocità bit accettabili per il presente lettore**

- Per ulteriori informazioni sui formati di file e le velocità bit supportati, vedere  pagina 152.

Memorizzazione di dati

È possibile memorizzare dati nella memoria flash incorporata del lettore trasferendoli dal computer tramite Esplora risorse di Windows o un altro software per il trasferimento appropriato. Se il lettore è collegato al computer, in Esplora risorse di Windows la memoria flash incorporata viene visualizzata come [WALKMAN].

Note

- Non utilizzare il software in dotazione per interagire con la memoria flash incorporata del lettore durante l'uso di Esplora risorse di Windows.
- Durante il trasferimento dei dati, mentre è visualizzato il messaggio "Non scollegare," evitare di scollegare il cavo USB in dotazione. Diversamente i dati potrebbero danneggiarsi.
- Non formattare la memoria flash incorporata mediante Esplora risorse di Windows. Formattare la memoria flash incorporata mediante il lettore (☞ pagina 110).
- Le cartelle "MUSIC", "MP_ROOT", "VIDEO", "PICTURES" e "PICTURE" non possono essere rinominate né eliminate.
- Non rinominare cartelle o file direttamente sotto le cartelle "MP_ROOT" o "MPE_ROOT". Diversamente, non verranno visualizzati sul lettore.

Aggiornamento del firmware del lettore

È possibile aggiornare il firmware del lettore, in modo tale da aggiungere nuove funzioni per il lettore mediante l'installazione del firmware più recente nel lettore stesso. Per ulteriori informazioni sugli aggiornamenti più recenti del firmware e sulle modalità di installazione, visitare i siti Web agli indirizzi riportati di seguito:

Per i clienti negli Stati Uniti: <http://www.sony.com/walkmansupport>

Per i clienti in Canada: <http://www.sony.ca/ElectronicsSupport/>

Per i clienti in Europa: <http://support.sony-europe.com/DNA>

Per i clienti nell'America Latina: <http://www.sony-latin.com/index.crp>

Per i clienti in altri paesi/altra regione: <http://www.sony-asia.com/support>

Per i clienti che hanno acquistato i modelli per l'estero:

<http://www.sony.co.jp/overseas/support/>

1 Scaricare il programma di aggiornamento sul computer dal sito Web.

2 Collegare il lettore al computer, quindi avviare il programma di aggiornamento.

3 Seguire le istruzioni a schermo per aggiornare il firmware del lettore.

L'aggiornamento del firmware è completato.

Guida alla soluzione dei problemi

Se il lettore non funziona in modo corretto, provare a eseguire le operazioni riportate di seguito per risolvere eventuali problemi.

1 Confrontare i sintomi con quanto riportato di seguito e provare le azioni correttive elencate.

2 Collegare il lettore al computer per ricaricare la batteria.

Caricando la batteria del lettore, alcuni problemi potrebbe essere risolti.

3 Premere il tasto RESET con un oggetto appuntito e simili.

Se il tasto RESET viene premuto durante il funzionamento del lettore, le impostazioni e i dati memorizzati nel lettore potrebbero venire eliminati.

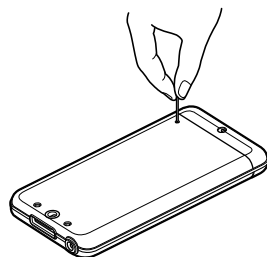

4 Consultare le informazioni relative all'eventuale problema nella Guida di ciascun software.

5 Consultare le informazioni desiderate sull'eventuale problema visitando uno dei siti Web di assistenza.

Per i clienti negli Stati Uniti, visitare il sito Web:

<http://www.sony.com/walkmansupport>

Per i clienti in Canada, visitare il sito Web:

<http://www.sony.ca/ElectronicsSupport/>

Per i clienti in Europa, visitare il sito Web:

<http://support.sony-europe.com/DNA>

Per i clienti nell'America Latina, visitare il sito Web:

<http://www.sony-latin.com/index.crp>

Per i clienti in altri paesi/altre regioni, visitare il sito Web:

<http://www.sony-asia.com/support>

Per i clienti che hanno acquistato i modelli per l'estero, visitare il sito Web:

<http://www.sony.co.jp/overseas/support/>

6 Se le operazioni correttive descritte non risolvono il problema, rivolgersi al più vicino rivenditore Sony.

Continua ↓

Funzionamento

Sintomo	Causa/Soluzione
Non viene emesso alcun suono.	<ul style="list-style-type: none"> • Il livello del volume è impostato su zero. <ul style="list-style-type: none"> → Alzare il volume (☞ pagina 10). • La presa delle cuffie non è collegata correttamente. <ul style="list-style-type: none"> → Collegare la presa delle cuffie in modo corretto (☞ pagina 10). • La spina delle cuffie è sporca. <ul style="list-style-type: none"> → Pulire la spina delle cuffie con un panno morbido e asciutto. • Nel lettore non sono presenti brani o file video. <ul style="list-style-type: none"> → Seguire le istruzioni del messaggio visualizzato e trasferire brani o video dal computer. • La funzione Bluetooth è attivata. <ul style="list-style-type: none"> → Durante l'uso della funzione Bluetooth, l'audio non viene emesso dalle cuffie del lettore. Disattivare la funzione Bluetooth (☞ pagina 94).
Non viene riprodotto alcun dato.	<ul style="list-style-type: none"> • La batteria è scarica. <ul style="list-style-type: none"> → Caricare la batteria completamente (☞ pagina 114). → Se il problema persiste anche dopo avere caricato la batteria, premere il tasto RESET per ripristinare il lettore (☞ pagina 124). • Sul lettore non è stato memorizzato alcun dato. <ul style="list-style-type: none"> → Seguire le istruzioni del messaggio visualizzato e trasferire dati dal computer. • I file trasferiti non sono in un formato riproducibile. Per ulteriori informazioni, vedere la sezione "Formati di file supportati" delle "Caratteristiche tecniche" (☞ pagina 152). <ul style="list-style-type: none"> → Convertire i dati audio ATRAC utilizzando MP3 Conversion Tool in dotazione. → A seconda del formato del file, potrebbe non essere possibile riprodurre brani o video (☞ pagina 152). → È possibile che le fotografie non vengano visualizzate a seconda delle dimensioni o del formato del file (☞ pagina 152). • File audio MP4 sono stati collocati in una cartella video mediante la funzione di trascinamento della selezione. <ul style="list-style-type: none"> → Inserirli nella cartella "MUSIC" mediante la funzione di trascinamento della selezione. • Il tempo di riproduzione limite del brano è scaduto a causa delle condizioni di iscrizione e così via. <ul style="list-style-type: none"> → Non è possibile riprodurre brani con tempo di riproduzione limite scaduto. Aggiornarli mediante il software utilizzato per il trasferimento. • Una volta effettuato il trascinamento della selezione in Esplora risorse di Windows, i livelli di gerarchia dei dati non corrispondono per il lettore (☞ pagina 116).

Funzionamento (continua)

Sintomo	Causa/Soluzione
I dati trasferiti non vengono visualizzati nel relativo elenco.	<ul style="list-style-type: none"> ● È stato raggiunto il numero massimo di file che è possibile visualizzare. Il numero massimo di file è 1.000 per i video e 10.000 per le foto. Inoltre, il numero massimo di cartelle è 1.000 per le foto nell'elenco delle cartelle di foto. <ul style="list-style-type: none"> → Eliminare i dati non necessari. ● I dati sono stati inseriti in una posizione errata mediante la funzione di trascinamento della selezione. <ul style="list-style-type: none"> → Inserire i dati nella posizione corretta mediante la funzione di trascinamento della selezione (☞ pagina 116). ● La capacità disponibile non è sufficiente. <ul style="list-style-type: none"> → Eliminare i dati non necessari per aumentare lo spazio libero sul lettore. ● Una volta effettuato il trascinamento della selezione in Esplora risorse di Windows, i livelli di gerarchia dei dati non corrispondono per il lettore (☞ pagina 116). ● I file trasferiti non sono in un formato riproducibile. Per ulteriori informazioni, vedere la sezione "Formati di file supportati" delle "Caratteristiche tecniche" (☞ pagina 152). <ul style="list-style-type: none"> → Convertire i file ATRAC utilizzando MP3 Conversion Tool in dotazione.
Se viene selezionato "Tutte le canzoni" o "Album", vengono visualizzati tutti i brani; se viene selezionato "Cartella", alcuni brani non vengono visualizzati.	<ul style="list-style-type: none"> ● Le cartelle contenenti i file audio non si trovano all'interno della cartella "MUSIC". <ul style="list-style-type: none"> → Inserire i file in cartelle all'interno della cartella "MUSIC" mediante la funzione di trascinamento della selezione.
I brani vengono riprodotti solo entro un intervallo di riproduzione limitato, ad esempio nell'ambito di un album.	<ul style="list-style-type: none"> ● "Intervallo riproduzione" (☞ pagina 39) è impostato su "Interv. selezionato". <ul style="list-style-type: none"> → Modificare l'impostazione dell'intervallo di riproduzione.
Non è possibile eliminare i dati sul lettore.	<ul style="list-style-type: none"> ● Non è possibile eliminare i brani e le foto sul lettore. <ul style="list-style-type: none"> → Eliminarli mediante lo stesso software utilizzato per il trasferimento di dati, oppure mediante Esplora risorse di Windows.

Continua ↓

Funzionamento (continua)

Sintomo	Causa/Soluzione
L'audio è disturbato.	<ul style="list-style-type: none"> ● In prossimità del lettore viene utilizzato un dispositivo che trasmette segnali radio, quale ad esempio un telefono cellulare. <ul style="list-style-type: none"> → Se vengono utilizzati dispositivi quali i telefoni cellulari, assicurarsi di tenerli a una distanza appropriata dal lettore. ● I dati musicali importati da CD e simili sono danneggiati. <ul style="list-style-type: none"> → Eliminare i dati, quindi importarli e trasferirli di nuovo. Durante l'importazione dei dati nel computer in uso, chiudere tutte le altre applicazioni onde evitare di danneggiare i dati. ● I file trasferiti non sono in un formato riproducibile. Per ulteriori informazioni, vedere la sezione "Formati di file supportati" delle "Caratteristiche tecniche" (☞ pagina 152). <ul style="list-style-type: none"> → Convertire i dati audio ATRAC utilizzando MP3 Conversion Tool in dotazione. → A seconda di determinate caratteristiche dei file, potrebbe non essere possibile riprodurre alcuni brani. ● La connessione Bluetooth è instabile. <ul style="list-style-type: none"> → È possibile che si verifichino dei disturbi in determinate condizioni di comunicazione. Modificare la posizione e riavviare la comunicazione.
L'impostazione "VPT (Surround)" o la funzione "Clear Stereo" non è operativa.	<ul style="list-style-type: none"> ● Durante la trasmissione a diffusori audio esterni tramite il supporto opzionale, le impostazioni "VPT (Surround)" e la funzione "Clear Stereo" potrebbero non essere operative, poiché il lettore è stato progettato per essere utilizzato esclusivamente con cuffie compatibili. Non si tratta di un problema di funzionamento. ● Se non sono stati applicati gli effetti audio in "Presel. effetto audio", l'impostazione "VPT (Surround)" non funziona durante la comunicazione Bluetooth (☞ pagina 92).
Viene riprodotto soltanto l'audio dei video.	<ul style="list-style-type: none"> ● Il file è di tipo .3gp. I file .3gp supportano solo l'audio. ● Il file video non si trova in una cartella video. <ul style="list-style-type: none"> → Inserire i file video in una cartella video mediante la funzione di trascinamento della selezione.
I tasti non funzionano.	<ul style="list-style-type: none"> ● L'interruttore HOLD è impostato sulla posizione HOLD. <ul style="list-style-type: none"> → Fare scorrere l'interruttore HOLD nella direzione opposta (☞ pagina 11). ● Nel lettore si è formata della condensa. <ul style="list-style-type: none"> → Attendere alcune ore fino a quando il lettore non è completamente asciutto. ● La batteria è quasi scarica o la relativa durata residua non è sufficiente. <ul style="list-style-type: none"> → Caricare la batteria collegando il lettore a un computer acceso (☞ pagina 114). → Se il problema persiste anche dopo avere caricato la batteria, premere il tasto RESET per ripristinare il lettore (☞ pagina 124). ● Durante la visualizzazione del messaggio "Connessione", non è possibile utilizzare il lettore. <ul style="list-style-type: none"> → Scollegare il collegamento USB, quindi utilizzare il lettore.

Funzionamento (continua)

Sintomo	Causa/Soluzione
La riproduzione non si arresta.	<ul style="list-style-type: none"> • Nel presente lettore, non vi è alcuna differenza tra arresto e pausa. Premendo il tasto ► , compare il simbolo e la riproduzione passa al modo di pausa/si arresta.
Il lettore non funziona.	<ul style="list-style-type: none"> • La durata residua della batteria non è sufficiente. <ul style="list-style-type: none"> → Caricare la batteria collegando il lettore a un computer acceso (☞ pagina 114). → Se il problema persiste anche dopo avere caricato la batteria, premere il tasto RESET per ripristinare il lettore (☞ pagina 124).
Non è possibile trovare i dati trasferiti.	<ul style="list-style-type: none"> • La memoria flash incorporata del lettore è stata formattata utilizzando Esplora risorse di Windows. <ul style="list-style-type: none"> → Formattare la memoria flash incorporata mediante il lettore (☞ pagina 110). • Il cavo USB in dotazione è stato scollegato dal lettore mentre era in corso il trasferimento dei dati. <ul style="list-style-type: none"> → Ritrasferire i file utilizzabili nel computer in uso e formattare la memoria flash incorporata mediante il lettore (☞ pagina 110). • Una volta effettuato il trascinamento della selezione in Esplora risorse di Windows, i livelli di gerarchia dei dati non corrispondono per il lettore (☞ pagina 116). • I file trasferiti non sono in un formato riproducibile. Per ulteriori informazioni, vedere la sezione “Formati di file supportati” delle “Caratteristiche tecniche” (☞ pagina 152). <ul style="list-style-type: none"> → Convertire i dati audio ATRAC utilizzando MP3 Conversion Tool in dotazione. → A seconda del formato del file, potrebbe non essere possibile riprodurre brani o video (☞ pagina 152). → È possibile che le fotografie non vengano visualizzate a seconda delle dimensioni o del formato del file (☞ pagina 152).
Il volume è troppo basso.	<ul style="list-style-type: none"> • È attivata la funzione “AVLS (Limite Volume)”. <ul style="list-style-type: none"> → Disattivare la funzione “AVLS (Limite Volume)” (☞ pagina 99).
Dal canale destro delle cuffie non viene emesso alcun suono. Oppure, l'audio del canale destro viene emesso da entrambi i lati delle cuffie.	<ul style="list-style-type: none"> • La presa delle cuffie non è inserita a fondo. <ul style="list-style-type: none"> → Se le cuffie non vengono collegate in modo appropriato, l'audio non viene emesso correttamente. Inserire il piedino di collegamento delle cuffie nella presa finché non scatta in posizione (☞ pagina 10).
La riproduzione si è arrestata improvvisamente.	<ul style="list-style-type: none"> • La durata residua della batteria non è sufficiente. <ul style="list-style-type: none"> → Caricare la batteria collegando il lettore a un computer acceso (☞ pagina 114). • Si è tentato di riprodurre brani o file video che è impossibile riprodurre. <ul style="list-style-type: none"> → Riprodurre altri brani o file video.

Funzionamento (continua)

Sintomo	Causa/Soluzione
Le anteprime non vengono visualizzate.	<ul style="list-style-type: none"> ● I brani non dispongono delle informazioni sulla copertina, il cui formato di file è supportato dal lettore. Le anteprime vengono visualizzate solo se i brani dispongono delle informazioni sulla copertina, il cui formato di file è supportato dal lettore. <ul style="list-style-type: none"> → Ripetere il trasferimento utilizzando il software Windows Media Player in dotazione o un altro software per il trasferimento compatibile. ● Il nome dell'anteprima non corrisponde al relativo file video oppure il file video non si trova nella posizione corretta. <ul style="list-style-type: none"> → Inserire un file JPEG con lo stesso nome del file video nella cartella all'interno della cartella "VIDEO". ● Se le foto non dispongono di anteprime compatibili con il formato di file Exif, non è possibile visualizzare le anteprime stesse. <ul style="list-style-type: none"> → Trasferire di nuovo le foto mediante il software Media Manager for WALKMAN in dotazione.
La copertina non viene visualizzata.	<ul style="list-style-type: none"> ● Nei dati non sono incluse le informazioni sulla copertina. <ul style="list-style-type: none"> → La copertina viene visualizzata solo se sono incluse le relative informazioni. È possibile impostare la copertina utilizzando Windows Media Player 11 in dotazione oppure un altro software di trasferimento adatto all'impostazione della copertina. Per ulteriori informazioni sull'operazione, consultare la Guida del software o rivolgersi al produttore dello stesso. ● A seconda del formato del file, alcune copertine non vengono visualizzate.
Non è possibile eseguire la formattazione tramite il lettore.	<ul style="list-style-type: none"> ● La batteria è quasi scarica o la relativa durata residua non è sufficiente. <ul style="list-style-type: none"> → Caricare la batteria collegando il lettore a un computer acceso (☞ pagina 114).
L'alimentazione del lettore è stata accidentalmente disattivata e riattivata.	<ul style="list-style-type: none"> ● In caso di un problema di funzionamento, il lettore si spegne e si riaccende automaticamente.
Il lettore non funziona nel modo corretto.	<ul style="list-style-type: none"> ● Il computer viene avviato o riavviato mentre ad esso è collegato il lettore. <ul style="list-style-type: none"> → Ripristinare il lettore premendo il relativo tasto RESET. Quando si avvia o riavvia il computer, scollegare il lettore.
Durante l'uso del lettore non viene emesso alcun segnale acustico.	<ul style="list-style-type: none"> ● L'impostazione "Segnale acustico" è disattivata. <ul style="list-style-type: none"> → Impostare "Segnale acustico" su "Attiva" (☞ pagina 100). ● Il segnale acustico non viene emesso mentre la funzione Bluetooth è attivata.

Display

Sintomo	Causa/Soluzione
“□” viene visualizzato al posto di un titolo.	<ul style="list-style-type: none"> • Nel titolo sono utilizzati caratteri che il lettore non è in grado di visualizzare. <ul style="list-style-type: none"> → Rinominare il titolo utilizzando caratteri corretti mediante lo stesso software impiegato per il trasferimento oppure Esplora risorse di Windows.
“Sconosciuto” viene visualizzato al posto del titolo di un album o del nome di un artista e così via.	<ul style="list-style-type: none"> • I dati non contengono informazioni, quali il titolo dell’album o il nome dell’artista e così via.
Vengono visualizzati caratteri non chiari.	<ul style="list-style-type: none"> • È stata selezionata la lingua errata. <ul style="list-style-type: none"> → Modificare l’impostazione di “Lingua (Language)” (☞ pagina 112), quindi trasferire di nuovo i dati sul lettore.
Lo schermo diventa scuro durante la visualizzazione di una foto.	<ul style="list-style-type: none"> • Non si è tentato di eseguire alcuna operazione durante il periodo selezionato in “Tempo di attesa” (☞ pagina 102). <ul style="list-style-type: none"> → Premere un tasto qualsiasi.
Lo schermo si disattiva.	<ul style="list-style-type: none"> • Non si è tentato di eseguire alcuna operazione per oltre 3 minuti con il lettore impostato sul modo di pausa. <ul style="list-style-type: none"> → Premere un tasto qualsiasi. • Non si è tentato di eseguire alcuna operazione durante il periodo impostato in “Tempo di attesa” con “Salvaschermo” impostato su “Vuoto” (☞ pagina 102). <ul style="list-style-type: none"> → Premere un tasto qualsiasi. → Impostare “Salvaschermo” su un’opzione diversa da “Vuoto”. • “Vis. video HOLD attivo” è impostato su “No”. <ul style="list-style-type: none"> → Fare scorrere l’interruttore HOLD nella direzione opposta (☞ pagina 11). → Impostare “Vis. video HOLD attivo” su “Sì” (☞ pagina 61). È possibile riprodurre un video anche se la funzione HOLD è attivata.
Viene visualizzato un messaggio.	<ul style="list-style-type: none"> • Consultare la sezione “Messaggi” (☞ pagina 139).

Alimentazione

Sintomo	Causa/Soluzione
La durata della batteria risulta ridotta.	<ul style="list-style-type: none"> ● La temperatura di utilizzo è inferiore a 5 °C. <ul style="list-style-type: none"> → La durata della batteria diminuisce gradualmente a causa delle caratteristiche della batteria stessa. Non si tratta di un problema di funzionamento. ● Il tempo di carica della batteria non è sufficiente. <ul style="list-style-type: none"> → Caricare la batteria finché non compare FULL. ● Regolando le impostazioni o gestendo l'alimentazione in modo appropriato, è possibile risparmiare la carica della batteria e utilizzare il lettore più a lungo (☞ pagina 115). ● Il lettore non è stato utilizzato per un periodo di tempo prolungato. <ul style="list-style-type: none"> → Le prestazioni della batteria risultano migliori in seguito a cicli ripetuti di caricamento e scaricamento. ● Se la durata utile della batteria si dimezza, anche dopo averla caricata completamente, è necessario sostituire la batteria. <ul style="list-style-type: none"> → Rivolgersi al rivenditore Sony più vicino. ● Vengono riprodotti contenuti protetti da copyright. <ul style="list-style-type: none"> → Se vengono riprodotti contenuti protetti da copyright, la durata della batteria potrebbe risultare ridotta. ● La funzione Bluetooth è attivata. <ul style="list-style-type: none"> → Durante l'uso della funzione Bluetooth, la batteria si scarica anche se il lettore non viene utilizzato. Disattivare la funzione Bluetooth nei periodi di inutilizzo. ● Le onde radio presenti nell'ambiente sono generate dai dispositivi Bluetooth o dai dispositivi LAN senza fili. <ul style="list-style-type: none"> → Durante l'uso della funzione Bluetooth, è possibile che le onde radio generate dai dispositivi stessi alterino e riducano la durata della batteria.
Il lettore non è in grado di caricare la batteria.	<ul style="list-style-type: none"> ● Il cavo USB non è collegato in modo corretto a una porta USB del computer. <ul style="list-style-type: none"> → Scollegare il cavo USB, quindi collegarlo di nuovo. → Utilizzare il cavo USB in dotazione. ● La batteria viene caricata ad una temperatura ambiente non compresa tra 5 °C e 35 °C. <ul style="list-style-type: none"> → Caricare la batteria ad una temperatura ambiente compresa tra 5 °C e 35 °C. ● Il computer non è acceso. <ul style="list-style-type: none"> → Accendere il computer. ● Il computer passa allo stato di standby o sospensione. <ul style="list-style-type: none"> → Fare uscire il computer dallo stato di standby o sospensione.
Il lettore si spegne automaticamente.	<ul style="list-style-type: none"> ● Il lettore si spegne automaticamente per evitare di consumare inutilmente la batteria. <ul style="list-style-type: none"> → Premere un tasto qualsiasi per accendere il lettore.
Il processo di ricarica viene completato molto rapidamente.	<ul style="list-style-type: none"> ● Se la batteria è già quasi completamente carica quando viene avviato il processo di ricarica, per completare quest'ultimo occorre poco tempo.

Collegamento a un computer

Sintomo	Causa/Soluzione
Il software MP3 Conversion Tool o Media Manager for WALKMAN non si avvia.	<ul style="list-style-type: none"> • L'ambiente di sistema del computer è stato modificato, forse a causa di un aggiornamento del sistema operativo Windows.
L'indicazione "Connessione" non viene visualizzata durante il collegamento al computer mediante il cavo USB in dotazione.	<ul style="list-style-type: none"> • Il cavo USB non è collegato in modo corretto a una porta USB del computer. <ul style="list-style-type: none"> → Scollegare il cavo USB, quindi collegarlo di nuovo. → Utilizzare il cavo USB in dotazione. • Viene utilizzato un hub USB. <ul style="list-style-type: none"> → Il collegamento del lettore tramite un hub USB potrebbe non funzionare. Collegare il lettore al computer utilizzando il cavo USB in dotazione. • Sul computer è in esecuzione un software diverso da quello utilizzato per il trasferimento. <ul style="list-style-type: none"> → Scollegare il cavo USB, attendere alcuni minuti, quindi collegarlo di nuovo. Se il problema persiste, scollegare il cavo USB, riavviare il computer, quindi collegare di nuovo il cavo USB. • A seconda dell'ambiente software in esecuzione sul computer, l'indicazione "Connessione" potrebbe non essere visualizzata sul lettore. <ul style="list-style-type: none"> → Attivare Windows Media Player, oppure Esplora risorse di Windows.
Il lettore non viene riconosciuto dal computer quando è collegato a quest'ultimo.	<ul style="list-style-type: none"> • Il cavo USB non è collegato in modo corretto a una porta USB del computer. <ul style="list-style-type: none"> → Scollegare il cavo USB, quindi collegarlo di nuovo. • Viene utilizzato un hub USB. <ul style="list-style-type: none"> → Il collegamento del lettore tramite un hub USB potrebbe non funzionare. Collegare il lettore al computer utilizzando il cavo USB in dotazione. • Potrebbe essersi verificato un problema alla porta USB del computer. Collegare il lettore ad un'altra porta USB del computer.

Continua ↓

Collegamento a un computer (continua)

Sintomo	Causa/Soluzione
I dati non possono essere trasferiti dal computer al lettore.	<ul style="list-style-type: none">● Il trasferimento potrebbe essere stato interrotto da un disturbo, quale elettricità statica e così via. Ciò avviene per proteggere le informazioni dei dati. → Scollegare il lettore, quindi ricollegarlo.● Se vengono trasferiti file mediante la funzione di trascinamento della selezione su computer privi di Windows Media Player 11 installato, potrebbe non essere possibile trasferire tutti i file (AAC, file video e così via) mediante tale funzione. → Installare Windows Media Player 11 dal CD-ROM in dotazione, quindi trasferire di nuovo i file mediante la funzione di trascinamento della selezione. Prima di installare Windows Media Player 11 in dotazione sul computer, accertarsi che il software o il servizio corrisponda a Windows Media Player 11. Per ulteriori informazioni sull'uso o l'assistenza per Windows Media Player, accedere al sito Web riportato di seguito: http://support.microsoft.com/● Il cavo USB non è collegato in modo corretto a una porta USB del computer. → Scollegare il cavo USB, quindi collegarlo di nuovo.● La quantità di spazio disponibile sulla memoria flash incorporata non è sufficiente. → Trasferire di nuovo i dati non necessari nel computer per aumentare lo spazio disponibile.● Potrebbe non essere possibile trasferire brani con tempo di riproduzione o numero di riproduzioni limitati a causa di restrizioni da parte dei proprietari dei copyright. Per ulteriori informazioni sulle impostazioni di ogni file audio, rivolgersi al distributore.● Nel lettore sono presenti dati anomali. → Ritrasferire i file utilizzabili nel computer in uso e formattare la memoria flash incorporata mediante il lettore (☞ pagina 110).

Continua ↓

Collegamento a un computer (continua)

Sintomo	Causa/Soluzione
I dati non possono essere trasferiti dal computer al lettore. (continua)	<ul style="list-style-type: none"> ● I dati potrebbero essere danneggiati. <ul style="list-style-type: none"> → Eliminare i dati che non possono essere trasferiti dal computer, quindi importarli di nuovo nel computer stesso. Durante l'importazione dei dati nel computer in uso, chiudere tutte le altre applicazioni onde evitare di danneggiare i dati. ● È stato superato il limite massimo consentito di file e cartelle che è possibile trasferire. <ul style="list-style-type: none"> → Eliminare i dati non necessari. ● Si sta tentando di trasferire file .m4a, .mp4, .3gp o .m4v su un computer sul quale è già installato Windows Media Player 10. <ul style="list-style-type: none"> → Installare Windows Media Player 11 dal CD-ROM in dotazione. ● Se si trasferiscono dati utilizzando un software adatto al trasferimento, ma l'operazione non viene eseguita, consultare il produttore.
È possibile trasferire nel lettore solo una piccola quantità di dati.	<ul style="list-style-type: none"> ● La quantità di spazio disponibile sulla memoria flash incorporata non è sufficiente. <ul style="list-style-type: none"> → Trasferire di nuovo i dati non necessari nel computer per aumentare lo spazio disponibile. ● Nel lettore sono salvati dati che non è possibile riprodurre mediante lo stesso. <ul style="list-style-type: none"> → Se sul lettore sono salvati dati diversi da brani, video o foto, la quantità di dati che è possibile trasferire risulta inferiore. Ritrasferire nel computer i dati che non è possibile riprodurre mediante il lettore per aumentare lo spazio disponibile.
Il funzionamento del lettore diventa instabile durante il collegamento al computer.	<ul style="list-style-type: none"> ● Vengono utilizzati un hub USB o una prolunga USB. <ul style="list-style-type: none"> → Il collegamento del lettore tramite un hub USB o una prolunga USB potrebbe non funzionare. Collegare il lettore al computer utilizzando il cavo USB in dotazione.
Non è possibile eliminare o rinominare le cartelle.	<ul style="list-style-type: none"> ● Le cartelle "MUSIC", "MP_ROOT", "VIDEO", "PICTURES" e "PICTURE" non possono essere eliminate né rinominate.

Continua ↓

Comunicazione Bluetooth

Sintomo	Causa/Soluzione
Non è possibile completare il pairing.	<ul style="list-style-type: none"> ● Il lettore e il dispositivo sono troppo distanti l'uno dall'altro per eseguire la comunicazione Bluetooth. <ul style="list-style-type: none"> → Eseguire il pairing entro il raggio di comunicazione (☞ pagina 96). ● Il dispositivo Bluetooth non supporta gli stessi profili del lettore. <ul style="list-style-type: none"> → Se i profili supportati sono diversi, non è possibile associare il lettore e il dispositivo.
La comunicazione Bluetooth non si avvia.	<ul style="list-style-type: none"> ● Si sta tentando di stabilire la connessione con il dispositivo Bluetooth non specificato per il "Collegamento rapido" mediante il tasto BLUETOOTH. <ul style="list-style-type: none"> → Specificare il dispositivo desiderato per il "Collegamento rapido" nell'impostazione "Collegamento rapido" (☞ pagina 88). ● Il dispositivo Bluetooth non è acceso. <ul style="list-style-type: none"> → Accendere il dispositivo e impostarlo per la comunicazione Bluetooth. ● La connessione Bluetooth è stata terminata. <ul style="list-style-type: none"> → Stabilire la connessione Bluetooth (☞ pagina 81). ● Il pairing non è riuscito o non è stato completato. <ul style="list-style-type: none"> → Il lettore non può comunicare con i dispositivi con cui non è associato. Associare il lettore e il dispositivo desiderato (☞ pagina 78). ● Il lettore o il dispositivo Bluetooth è passato al modo standby. <ul style="list-style-type: none"> → Fare uscire il lettore/dispositivo dal modo standby. ● La batteria si sta scaricando o è quasi scarica. <ul style="list-style-type: none"> → Caricare la batteria collegando il lettore a un computer acceso (☞ pagina 114). ● Il pairing sul lettore o sul dispositivo Bluetooth è stato annullato a causa della formattazione, del ripristino delle impostazioni e così via. <ul style="list-style-type: none"> → Associare di nuovo il lettore e il dispositivo.

Continua ↓

Comunicazione Bluetooth (continua)

Sintomo	Causa/Soluzione
Non è possibile ascoltare l'audio dal dispositivo di comunicazione.	<ul style="list-style-type: none"> ● Sul dispositivo Bluetooth è impostata la disattivazione dell'audio. → Modificare le impostazioni per ripristinare la funzione audio. ● Il livello del volume è impostato su zero. → Non è possibile regolare il volume di alcuni dispositivi in modalità wireless. Alzare manualmente il volume del dispositivo o del lettore. ● Il lettore o il dispositivo Bluetooth non è acceso. → Accendere e impostare il lettore/dispositivo per la comunicazione Bluetooth. ● È possibile che il dispositivo Bluetooth non supporti il profilo A2DP. → Verificare se il dispositivo supporta o meno il profilo A2DP (☞ pagina 75). ● La riproduzione del brano o del video non è stata avviata. → Avviare la riproduzione del brano o del video (☞ pagina 21, 52). ● Il dispositivo Bluetooth non è acceso. → Accendere il dispositivo e impostarlo per la comunicazione Bluetooth. ● La connessione Bluetooth è stata terminata. → Stabilire la connessione Bluetooth (☞ pagina 81).
Non è possibile regolare il livello del volume.	<ul style="list-style-type: none"> ● L'interruttore HOLD è impostato sulla posizione HOLD. → Fare scorrere l'interruttore HOLD nella direzione opposta (☞ pagina 11). ● Non è possibile regolare il volume di alcuni dispositivi in modalità wireless. Alzare manualmente il volume del dispositivo o del lettore.
L'audio risulta distorto o si interrompe.	<ul style="list-style-type: none"> ● In prossimità del lettore o del dispositivo viene utilizzato un dispositivo che impiega frequenze a 2,4 GHz, ad esempio un dispositivo WLAN, un telefono cordless o un forno a microonde. → Eseguire la comunicazione Bluetooth lontano da dispositivi elettronici. ● La presenza di ostacoli, ad esempio metalli, pareti o persone, influisce negativamente sulla comunicazione. → Rimuovere gli ostacoli o modificare la posizione per garantire la comunicazione. ● Se non sono stati applicati gli effetti audio in "Presel. effetto audio", l'impostazione "VPT (Surround)" non funziona durante la comunicazione Bluetooth (☞ pagina 92).

Comunicazione Bluetooth (continua)

Sintomo	Causa/Soluzione
L'audio si interrompe di frequente.	<ul style="list-style-type: none"> ● In prossimità del lettore o del dispositivo viene utilizzato un dispositivo che impiega frequenze a 2,4 GHz, ad esempio un dispositivo WLAN, un telefono cordless o un forno a microonde. <ul style="list-style-type: none"> → Eseguire la comunicazione Bluetooth lontano da dispositivi elettronici. ● La presenza di ostacoli, ad esempio metalli, pareti o persone, influisce negativamente sulla comunicazione. <ul style="list-style-type: none"> → Rimuovere gli ostacoli o modificare la posizione per garantire la comunicazione. ● L'impostazione della velocità bit non è adeguata all'ambiente di utilizzo. <ul style="list-style-type: none"> → La stabilità della comunicazione è basata sull'impostazione della velocità bit e sull'ambiente di utilizzo. Se la comunicazione risulta instabile, regolare la velocità bit in "Modalità qualità audio" per garantire la comunicazione (🔧 pagina 91).
L'audio è disturbato.	<ul style="list-style-type: none"> ● La connessione Bluetooth è instabile. <ul style="list-style-type: none"> → È possibile che si verifichino dei disturbi in determinate condizioni di comunicazione. Modificare la posizione, quindi riavviare la comunicazione (🔧 pagina 86). ● È possibile che si verifichino dei disturbi su un solo lato delle cuffie, a seconda dello stato della connessione. <ul style="list-style-type: none"> → Terminare la connessione Bluetooth, quindi stabilirla di nuovo.
L'audio dei video viene emesso in ritardo.	<ul style="list-style-type: none"> ● Durante l'ascolto dell'audio dei video a partire da alcuni dispositivi Bluetooth, è possibile che il suono risulti leggermente in ritardo rispetto al video.

Continua ↓

Altro

Sintomo	Causa/Soluzione
Durante l'uso del lettore non viene emesso alcun segnale acustico.	<ul style="list-style-type: none"> ● “Segnale acustico” è impostato su “Disattiva”. → Impostare “Segnale acustico” su “Attiva” (☞ pagina 100). ● Il segnale acustico non viene emesso se il lettore è collegato al supporto opzionale o ad un altro dispositivo. ● Il segnale acustico non viene emesso mentre la funzione Bluetooth è attivata.
Il lettore si surriscalda.	<ul style="list-style-type: none"> ● Il lettore potrebbe surriscaldarsi durante il processo di ricarica della batteria e immediatamente dopo la ricarica oppure nel corso del trasferimento di una grande quantità di dati. Tale comportamento è normale e non causa alcun problema. Non utilizzare il lettore finché non si è raffreddato.
La schermata si attiva ad ogni cambio brano.	<ul style="list-style-type: none"> ● “Vis. nuova canzone” è impostato su “Attiva”. → Impostare “Vis. nuova canzone” su “Disattiva” (☞ pagina 33).
La data e l'ora sono state azzerate.	<ul style="list-style-type: none"> ● Se il lettore è rimasto con la batteria scarica per un certo periodo di tempo, è possibile che la data e l'ora vengano azzerate. Non si tratta di un problema di funzionamento. Caricare la batteria finché il simbolo  non compare sullo schermo, quindi impostare di nuovo la data e l'ora (☞ pagina 104).

Messaggi

Se sul display viene visualizzato un messaggio, seguire le istruzioni riportate di seguito.

Messaggio	Significato	Soluzione
Raggiunto numero massimo gruppi.	<ul style="list-style-type: none"> • Il numero totale di voci di elenco (ad eccezione degli elenchi dei brani) ha superato il limite massimo consentito (8.192 voci). • Il numero totale di brani registrati nelle sequenze brani è pari a 65.535. 	<p>I brani che eccedono il limite vengono memorizzati in “Altri”.</p> <p>→ Se non è possibile individuare un brano, cercarlo innanzitutto nell’elenco “Altri”.</p> <p>→ Se non si desidera memorizzare i brani che eccedono il limite nell’elenco “Altri”, eliminare i brani non necessari dal lettore utilizzando il software con cui sono stati trasferiti oppure Esplora risorse di Windows.</p> <p>→ Se il numero totale di sequenze brani registrate sul lettore supera il limite di 65.535, le sequenze brani oltre tale limite non possono essere visualizzate. Ridurre il numero delle sequenze brani, eliminandole mediante il software con cui sono state trasferite.</p>
Dispositivo Bluetooth non trovato.	Il lettore non è in grado di individuare il dispositivo Bluetooth disponibile per il pairing.	Selezionare “Nuova ricerca” dall’elenco.
Impossibile modificare “Tempo di attesa” se “Tipo” è impostato su “Nessuno”.	Si sta tentando di impostare “Tempo di attesa” mentre “Tipo” è impostato su “Nessuno”.	Impostare il tipo di salvaschermo su un’opzione diversa da “Nessuno”.
Impossibile completare durante la riproduzione. Mettere in pausa la riproduzione e riprovare.	Si sta tentando di selezionare una voce non selezionabile durante la riproduzione.	Mettere in pausa la riproduzione e tentare di nuovo di eseguire l’operazione.
Impossibile completare se la funzione Bluetooth è attivata. Disattivare la funzione Bluetooth.	Si sta tentando di utilizzare funzioni non compatibili con la funzione Bluetooth.	Disattivare la funzione Bluetooth.
Impossibile eliminare il dispositivo Bluetooth connesso. Disconnettere.	Si sta tentando di eliminare il dispositivo Bluetooth attualmente connesso.	Terminare la connessione Bluetooth (☞ pagina 81), quindi eliminare il dispositivo Bluetooth (☞ pagina 90).

Messaggio	Significato	Soluzione
Impossibile visualizzare cartelle oltre questo livello. Inserire i brani in cartelle non oltre l'ottavo livello.	Il lettore non è in grado di riprodurre brani in cartelle oltre l'ottavo livello (☞ pagina 117).	Spostare tali brani in cartelle di livello inferiore utilizzando Esplora risorse di Windows.
Impossibile associare più di 8 dispositivi Bluetooth.	Si sta tentando di effettuare il pairing di un altro dispositivo Bluetooth dopo che il lettore è già stato associato a 8 dispositivi.	Il lettore non può essere associato con un numero di dispositivi superiore a 8. Eliminare i dispositivi non necessari dal lettore.
Impossibile riprodurre; formato di file non supportato.	<ul style="list-style-type: none"> • Si sta tentando di riprodurre un file non riproducibile mediante il lettore. • È stato trasferito un file audio in cartelle video mediante la funzione di trascinamento della selezione. 	Non è possibile riprodurre un brano in un formato di file non supportato (☞ pagina 152). Inserirli in cartelle all'interno della cartella "MUSIC".
Impossibile riprodurre; file danneggiato. Connettersi a software/dispositivi compatibili e ripetere il trasferimento.	Il file che si sta tentando di riprodurre è danneggiato.	Trasferire di nuovo il file nel lettore.
Impossibile riprodurre; la licenza è scaduta.	Il tempo di riproduzione limite del brano è scaduto.	Aggiornare le informazioni di licenza dei brani utilizzando il software con cui sono stati trasferiti.
Impossibile avviare il pairing durante la connessione a un dispositivo Bluetooth. Disconnettere.	Il lettore sta tentando di avviare il pairing mentre è in corso la connessione a un dispositivo Bluetooth.	Terminare la connessione Bluetooth (☞ pagina 81), quindi avviare il pairing (☞ pagina 78).
Cambiare il dispositivo Bluetooth connesso?	Si sta tentando di stabilire un'altra connessione Bluetooth mentre si sta terminando la connessione corrente.	Selezionare "Sì" se si desidera cambiare il dispositivo per stabilire la connessione.
Impossibile eseguire la connessione.	Il lettore non è riuscito a stabilire la connessione Bluetooth.	Rimuovere gli ostacoli o modificare la posizione per garantire la connessione Bluetooth.
Impossibile trovare il dispositivo selezionato.	Il lettore non è in grado di individuare il dispositivo Bluetooth che è stato selezionato dall'elenco dei dispositivi Bluetooth.	Accertarsi che non siano presenti ostacoli tra il lettore e il dispositivo Bluetooth.
Eliminazione non riuscita.	Il lettore non è riuscito a eliminare i file video.	Eliminare i video utilizzando lo stesso software con cui sono stati trasferiti oppure Esplora risorse di Windows.
Non scollegare.	Il lettore è collegato a un computer o ad altri dispositivi esterni per il trasferimento di dati.	Non si tratta di un messaggio di errore. Non scollegare il cavo USB finché il trasferimento non è completato.

Messaggio	Significato	Soluzione
Inser. codice di accesso	Il dispositivo Bluetooth richiede l'inserimento del codice di accesso per avviare il pairing.	Inserire il codice di accesso per completare il pairing (☞ pagina 78).
Aggiornamento firmware non riuscito.	L'aggiornamento del firmware non è stato completato.	Seguire le istruzioni visualizzate sul computer per tentare di eseguire di nuovo l'aggiornamento del firmware.
Errore di libreria. Connettersi a software/dispositivi compatibili e ripetere il trasferimento.	Il database per i brani, i video o le foto è danneggiato.	→ Trasferire di nuovo brani, video o foto. → Se la soluzione indicata sopra non risolve il problema, formattare la memoria flash incorporata (☞ pagina 110), quindi trasferire di nuovo i dati.
BATTERIA SCARICA. Ricaricare.	La batteria del lettore si sta scaricando.	Caricare la batteria (☞ pagina 114).
Nessun dispositivo associato. Eseguire pairing.	Il lettore non è stato associato con alcun dispositivo Bluetooth.	Associare il lettore e il dispositivo Bluetooth desiderato (☞ pagina 78).
Non sono stati rilevati elementi che iniziano con questa lettera.	Non esiste alcun brano che inizia con la lettera selezionata, durante la funzione di "Ricerca iniziale".	Premere il tasto ▲/▼/◀/▶ per selezionare altre lettere iniziali.
Libreria inesistente. Connettersi a software/dispositivi compatibili e ripetere il trasferimento.	Anche dopo il trasferimento dei dati, sul lettore non sono presenti le informazioni relative ai dati trasferiti.	Trasferire di nuovo i dati sul lettore utilizzando Esplora risorse di Windows oppure un software per il trasferimento appropriato.
Nessuna foto disponibile per la visualizzazione.	Non sono presenti fotografie che è possibile visualizzare sul lettore.	Trasferire le fotografie desiderate in un formato supportato.
Nessuna foto disponibile. Connettersi a software/dispositivi compatibili e trasferire le foto.	Si sta tentando di visualizzare una fotografia, ma nel lettore non sono presenti fotografie.	Trasferire le fotografie desiderate nel lettore.
Nessuna canzone da riprodurre disponibile.	Si sta tentando di avviare la riproduzione mediante selezione di "Riproduci" dal menu delle opzioni; tuttavia nella cartella selezionata non sono presenti brani.	Trasferire i brani desiderati nel formato supportato, quindi avviare la riproduzione.
Nessuna sequenza brani disponibile. Connettersi a software/dispositivi compatibili e trasferire le sequenze brani.	Questo messaggio viene visualizzato se si seleziona  (Sequenze brani) dal menu Home e sul lettore non sono presenti sequenze brani.	Trasferire le sequenze brani sul lettore utilizzando Esplora risorse di Windows o un software per il trasferimento.

Messaggio	Significato	Soluzione
Nessuna canzone disponibile per la riproduzione. Connettersi a software/dispositivi compatibili e trasferire le canzoni.	Si sta tentando di avviare la riproduzione sebbene non siano presenti brani né sul lettore né nella sequenza brani selezionata.	Trasferire i brani desiderati nel lettore.
Nessuna canzone nell'elemento selezionato.	Nessuna canzone presente nella cartella selezionata.	Trasferire i brani nelle cartelle all'interno della cartella "MUSIC" utilizzando Esplora risorse di Windows oppure un software per il trasferimento.
Nessun video disponibile per la riproduzione. Connettersi a software/dispositivi compatibili e trasferire i video	Si sta tentando di avviare la riproduzione anche se nel lettore non sono presenti video.	Trasferire i video desiderati nel lettore.
Spazio libero sulla memoria insufficiente. Eliminare file per recuperare spazio libero.	La capacità disponibile del lettore non è sufficiente.	Collegare il lettore al computer utilizzando il cavo USB in dotazione, quindi eliminare i dati non necessari dal lettore mediante il software utilizzato per il trasferimento o Esplora risorse di Windows.
HOLD attivo... Annullare la funzione HOLD per attivare i controlli.	Non è possibile utilizzare il lettore, poiché l'interruttore HOLD è impostato sulla posizione HOLD.	Per utilizzare il lettore, fare scorrere l'interruttore HOLD sulla posizione opposta (☞ pagina 11).
Pairing non riuscito.	Il pairing non è stato completato.	Eseguire di nuovo il pairing (☞ pagina 78).
Non è stato impostato il dispositivo target per il collegamento rapido.	Non è stato specificato alcun dispositivo per il "Collegamento rapido".	Specificare un dispositivo Bluetooth per il "Collegamento rapido" (☞ pagina 88).
La memoria del dispositivo non è formattata in modo corretto. Eseguire di nuovo la formattazione dal menu Impostazioni.	<ul style="list-style-type: none"> • La memoria flash incorporata non è stata formattata correttamente. • La memoria flash incorporata è stata formattata mediante un computer. 	Selezionare "Impostazioni" - "Impostazioni comuni" - "Formatta" per formattare di nuovo la memoria flash incorporata (☞ pagina 110).
È stata ricevuta una richiesta di pairing da un disposit. Bluetooth. Eseguire il pairing?	Il lettore ha ricevuto una richiesta di pairing da un dispositivo Bluetooth.	Selezionare "Sì" se si desidera eseguire il pairing oppure selezionare "No" se non si desidera eseguire il pairing.

Precauzioni

Trattamento del dispositivo elettrico od elettronico a fine vita (applicabile in tutti i paesi dell'Unione Europea e in altri paesi europei con sistema di raccolta differenziata)



Questo simbolo sul prodotto o sulla confezione indica che il prodotto non deve essere considerato come un normale rifiuto domestico, ma deve invece essere consegnato ad un punto di raccolta appropriato per il riciclo di apparecchi elettrici ed elettronici. Assicurandovi che questo prodotto sia smaltito correttamente, voi contribuirete a prevenire potenziali conseguenze negative per l'ambiente e per la salute che potrebbero altrimenti essere causate dal suo smaltimento inadeguato. Il riciclaggio dei materiali aiuta a conservare le risorse naturali. Per informazioni più dettagliate circa il riciclaggio di questo prodotto, potete contattare l'ufficio comunale, il servizio locale di smaltimento rifiuti oppure il negozio dove l'avete acquistato.

Applicabile ai seguenti accessori: Cuffie

Trattamento delle pile esauste (applicabile in tutti i paesi dell'Unione Europea e in altri paesi Europei con sistema di raccolta differenziata)



Questo simbolo sul prodotto o sulla confezione indica che la pila non deve essere considerata un normale rifiuto domestico. Assicurandovi che le pile siano smaltite correttamente, contribuirete a prevenire potenziali conseguenze negative per l'ambiente e per la salute che potrebbero altrimenti essere causate dal loro inadeguato smaltimento. Il riciclaggio dei materiali aiuta a conservare le risorse naturali.

In caso di prodotti che per motivi di sicurezza, prestazione o protezione dei dati richiedano un collegamento fisso ad una pila interna, la stessa dovrà essere sostituita solo da personale di assistenza qualificato.

Consegnare il prodotto a fine vita al punto di raccolta idoneo allo smaltimento di apparecchiature elettriche ed elettroniche; questo assicura che anche la pila al suo interno venga trattata correttamente.

Per le altre pile consultate la sezione relativa alla rimozione sicura delle pile. Conferire le pile esauste presso i punti di raccolta indicati per il riciclo.

Per informazioni più dettagliate circa lo smaltimento della pila esausta o del prodotto, potete contattare il Comune, il servizio locale di smaltimento rifiuti oppure il negozio dove l'avete acquistato.

Continua ↓

Informazioni sulla sicurezza

- Assicurarsi di non cortocircuitare i terminali del lettore con oggetti metallici.
- Se la batteria ricaricabile presenta perdite di elettrolita, assicurarsi di non toccarla con le mani nude. In tal caso, rivolgersi al rivenditore Sony più vicino, poiché il liquido della batteria potrebbe rimanere all'interno del lettore. Se il liquido dovesse entrare in contatto con gli occhi, non strofinarli onde evitare il rischio di cecità. Lavare gli occhi con acqua pulita e consultare un medico.
Inoltre, se il liquido dovesse entrare in contatto con il corpo o gli abiti, rimuoverlo immediatamente. Diversamente, potrebbe causare ustioni o ferite. In caso di ustioni o ferite prodotte dal liquido della batteria, consultare un medico.
- Non lasciare penetrare acqua o oggetti estranei all'interno del lettore, onde evitare di causare incendi o scosse elettriche.
In tal caso, spegnere immediatamente il lettore, scollegare il cavo USB dal lettore, quindi rivolgersi al rivenditore Sony più vicino o a un centro di assistenza Sony.
- Non gettare il lettore nel fuoco.
- Non smontare o rimontare il lettore. Diversamente, è possibile causare il rischio di scosse elettriche. Per la sostituzione delle batterie ricaricabili, controlli interni o interventi di riparazione, rivolgersi al rivenditore Sony più vicino o a un centro di assistenza Sony.

Continua ↓

Informazioni sull'installazione

- Non collocare oggetti pesanti sopra il lettore né sottoporre quest'ultimo a urti eccessivi, onde evitare di causare problemi di funzionamento o danni.
- Non utilizzare il lettore in luoghi in cui è soggetto a luce, temperature, umidità o vibrazioni eccessive. È possibile che il lettore si scolorisca, si deformi o risulti danneggiato.
- Non lasciare il lettore esposto a temperature elevate, ad esempio all'interno di un'auto parcheggiata al sole o alla luce solare diretta.
- Non lasciare il lettore in luoghi soggetti a polvere eccessiva.
- Non lasciare il lettore su una superficie instabile o in posizione inclinata.
- Se il lettore causa interferenze alla ricezione radiofonica o televisiva, spegnerlo e allontanarlo dalla radio o dal televisore.
- Durante l'uso del lettore, assicurarsi di attenersi alle precauzioni riportate di seguito, per evitare di causare la deformazione del rivestimento o problemi di funzionamento del lettore.

— Assicurarsi di non sedersi quando il lettore si trova nella tasca posteriore.



— Assicurarsi di non inserire il lettore in una borsa con il cavo delle cuffie/degli auricolari avvolto attorno allo stesso e di non sottoporre la borsa a forti urti.

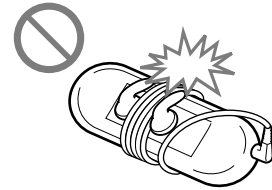

- Evitare che il lettore si bagni, poiché non è impermeabile. Attenersi alle precauzioni descritte di seguito.

— Prestare attenzione a non fare cadere il lettore in un lavandino o in altri contenitori/oggetti pieni di acqua.

— Non utilizzare il lettore in luoghi umidi o in caso di condizioni meteo sfavorevoli, ad esempio con presenza di pioggia o neve.

— Non lasciare che il lettore si bagni.

Se si tocca il lettore con le mani bagnate oppure se lo stesso viene inserito in un abito bagnato, il lettore stesso potrebbe bagnarsi causando problemi di funzionamento.



- Per scollegare le cuffie dal lettore, accertarsi di afferrare la spina delle cuffie. Afferrando il cavo delle cuffie, potrebbero verificarsi danni al cavo stesso.

Continua ↓

Informazioni sul surriscaldamento

Se il lettore viene utilizzato per un periodo di tempo prolungato, è possibile che si verifichi un surriscaldamento dello stesso durante il processo di ricarica.

Informazioni sulle cuffie

Sicurezza stradale

Non utilizzare le cuffie in situazioni in cui è necessario poter udire chiaramente.

Prevenzione di danni all'udito

Non utilizzare le cuffie a volumi elevati. Gli esperti in materia di udito sconsigliano la riproduzione ininterrotta, ad alto volume e prolungata. Se si avverte un ronzio nelle orecchie, ridurre il volume o interrompere l'uso delle cuffie.

Non alzare completamente il volume in una sola volta, soprattutto durante l'uso delle cuffie.

Alzare il volume gradualmente in modo da non danneggiare l'udito.

Rispetto per gli altri

Mantenere il volume a un livello moderato, per poter udire i suoni esterni e per non disturbare le persone vicine.

Avvertenza

Se il lettore viene utilizzato durante temporali con fulmini, rimuovere immediatamente le cuffie.

In caso di reazione allergica alle cuffie in dotazione, interromperne immediatamente l'uso e rivolgersi a un medico.

Informazioni sull'uso

- Se viene utilizzata una cinghia (in vendita separatamente), prestare attenzione a non rimanere agganciati ad oggetti circostanti. Inoltre, non fare dondolare il lettore afferrandolo per la cinghia, onde evitare di urtare altre persone.
- Non utilizzare il lettore, in base alle prescrizioni in vigore in aereo durante il decollo o l'atterraggio.
- È possibile che si formi della condensa nel caso in cui il lettore venga trasportato direttamente da un ambiente freddo a uno caldo o se viene utilizzato in una stanza con l'impianto di riscaldamento acceso. La condensa crea un fenomeno per il quale l'aria aderisce alle superfici, quali pannelli di metallo e così via, trasformandosi in liquido.

Se nel lettore si forma della condensa, assicurarsi di lasciarlo spento fino a quando questa non evapora completamente. Diversamente, potrebbero causarsi problemi di funzionamento.

Informazioni sul display LCD

- Non sottoporre la superficie del display LCD a una pressione eccessiva, onde evitare eventuali distorsioni di colori o luminosità oppure problemi di funzionamento del display LCD stesso.
- Se il lettore viene utilizzato in un luogo freddo, è possibile che attorno alle immagini compaiano delle bande nere. Non si tratta di un problema di funzionamento del lettore.

Informazioni sulla pulizia

- Pulire la superficie del lettore con un panno morbido, ad esempio un panno per la pulizia delle lenti degli occhiali.
- Se la superficie del lettore presenta sporcizia persistente, pulirla con un panno morbido leggermente inumidito con acqua o con una soluzione neutra detergente.
- Non utilizzare alcun tipo di spugnetta abrasiva, polvere abrasiva o solventi quali alcol o benzene, onde evitare di danneggiare le finiture del rivestimento.
- Non lasciare penetrare acqua all'interno del lettore dall'apertura in prossimità del connettore.
- Pulire la spina delle cuffie periodicamente.

In caso di domande o problemi relativi al lettore, rivolgersi al rivenditore Sony più vicino.

[Continua](#) ↓

Avviso importante

- Le leggi sul copyright proibiscono la riproduzione, parziale o totale, del software o del relativo manuale o il noleggio del software senza previa autorizzazione del proprietario del copyright.
- In nessun caso SONY potrà essere ritenuta responsabile di danni finanziari o perdite di profitti, inclusi reclami di terzi, derivanti dall'utilizzo del software in dotazione con il presente lettore.
- In caso di problemi del software dovuti a difetti di produzione, SONY si impegna a sostituire il software stesso. Tuttavia, SONY non si assume altre responsabilità.
- Il software fornito con il presente lettore non può essere utilizzato con apparecchi diversi da quello per cui è stato appositamente progettato.
- Allo scopo di migliorare la qualità del prodotto, le caratteristiche tecniche del software sono soggette a modifiche senza preavviso.
- L'uso del presente lettore con un software diverso da quello in dotazione non è coperto da garanzia.
- La visualizzazione corretta delle lingue del software in dotazione dipende dal sistema operativo installato sul computer. Per ottenere risultati migliori, verificare che il sistema operativo installato sia compatibile con la lingua che si desidera visualizzare.
 - Non si garantisce che tutte le lingue potranno essere visualizzate correttamente nel software in dotazione.
 - I caratteri creati dall'utente e altri caratteri speciali potrebbero non essere visualizzati correttamente.
- Le spiegazioni riportate in questo manuale presumono che l'utente conosca le operazioni di base di Windows.
Per ulteriori informazioni sull'uso del computer e del sistema operativo, consultare i rispettivi manuali.

Continua ↓

Informazioni sui dati campione*¹

Nel lettore sono preinstallati dati campione.

Una volta eliminati i dati campione, non sarà più possibile ripristinarli; inoltre Sony non potrà fornire dati sostitutivi.

*¹In alcuni paesi/alcune regioni, i dati campione non sono installati.

- L'uso dei brani musicali registrati è consentito esclusivamente a scopo privato. L'uso del materiale musicale ad altri scopi richiede l'autorizzazione dei proprietari del copyright.
- Sony non può essere ritenuta responsabile di registrazioni/download incompleti o di dati danneggiati a causa di problemi del lettore o del computer.
- A seconda dei tipi di testo e di carattere utilizzati, è possibile che il testo visualizzato sul lettore non appaia correttamente sul dispositivo. Di seguito sono riportate le cause:
 - Capacità insufficiente del lettore collegato.
 - Problemi di funzionamento del lettore.
 - Lingua o caratteri delle informazioni sul contenuto non supportati dal lettore.

Informazioni sul sito Web dell'assistenza clienti

In caso di domande o problemi relativi al presente prodotto, oppure se si desidera ricevere informazioni degli articoli compatibili con il prodotto stesso, visitare i seguenti siti web.

Per i clienti negli Stati Uniti: <http://www.sony.com/walkmansupport>

Per i clienti in Canada: <http://www.sony.ca/ElectronicsSupport/>

Per i clienti in Europa: <http://support.sony-europe.com/DNA>

Per i clienti nell'America Latina: <http://www.sony-latin.com/index.crp>

Per i clienti in altri paesi/altre regioni: <http://www.sony-asia.com/support>

Per i clienti che hanno acquistato i modelli per l'estero:

<http://www.sony.co.jp/overseas/support/>

Informazioni sul copyright

- ATRAC è un marchio di fabbrica di Sony Corporation.
- “WALKMAN” e il logo “WALKMAN” sono marchi di fabbrica registrati di Sony Corporation.
- **DSEE** e **CLEAR BASS** sono marchi di fabbrica di Sony Corporation.
Digital Sound Enhancement Engine
- Microsoft, Windows, Windows Vista e Windows Media sono marchi di fabbrica o marchi di fabbrica registrati di Microsoft Corporation negli Stati Uniti e/o in altri paesi.
- Adobe, Adobe Reader e Adobe Flash Player sono marchi di fabbrica o marchi di fabbrica registrati di Adobe Systems Incorporated negli Stati Uniti e/o in altri paesi.
- Tecnologia e brevetti di codifica audio MPEG Layer-3 concessi in licenza da Fraunhofer IIS e Thomson.
- IBM e PC/AT sono marchi di fabbrica registrati di International Business Machines Corporation.
- Macintosh è un marchio di fabbrica di Apple Inc.
- QuickTime e il logo QuickTime sono marchi di fabbrica o marchi di fabbrica registrati di Apple Inc. concessi in licenza dalla stessa azienda.



- Pentium è un marchio di fabbrica o un marchio di fabbrica registrato di Intel Corporation.
- Questo software si basa in parte sulla collaborazione con Independent JPEG Group.
- **QUESTO PRODOTTO VIENE CONCESSO IN LICENZA AI SENSI DELLA MPEG-4 VISUAL PATENT PORTFOLIO LICENSE PER USO PERSONALE E NON COMMERCIALE DEI CONSUMATORI PER**
 - (i) LA CODIFICA DI DATI VIDEO IN CONFORMITÀ ALLO STANDARD MPEG-4 VISUAL (“MPEG-4 VIDEO”) E/O
 - (ii) LA DECODIFICA DI DATI VIDEO MPEG-4 CODIFICATI DA PARTE DI CONSUMATORI IMPEGNATI IN ATTIVITÀ PERSONALI E NON COMMERCIALI E/O FORNITI DA DISTRIBUTORI VIDEO IN POSSESSO DI SPECIFICA LICENZA CONCESSA DA MPEG LA.

NESSUNA LICENZA VIENE CONCESSA O SARÀ CONSIDERATA IMPLICITA PER QUALSIASI ALTRO USO. ULTERIORI INFORMAZIONI, INCLUSE QUELLE RELATIVE AGLI USI PROMOZIONALI, INTERNI E COMMERCIALI, NONCHÉ ALLA CONCESSIONE DI LICENZE, POSSONO RICHIEDERSI A MPEG LA, LLC. VISITARE IL SITO WEB [HTTP://WWW.MPEGLA.COM](http://WWW.MPEGLA.COM)

- QUESTO PRODOTTO VIENE CONCESSO IN LICENZA AI SENSI DELLA AVC PATENT PORTFOLIO LICENSE PER USO PERSONALE E NON COMMERCIALE DEI CONSUMATORI PER
 - (i) LA CODIFICA DI DATI VIDEO IN CONFORMITÀ ALLO STANDARD AVC (“AVC VIDEO”) E/O
 - (ii) LA DECODIFICA DI DATI VIDEO AVC CODIFICATI DA PARTE DI CONSUMATORI IMPEGNATI IN ATTIVITÀ PERSONALI E NON COMMERCIALI E/O FORNITI DA DISTRIBUTORI VIDEO IN POSSESSO DI SPECIFICA LICENZA. NESSUNA LICENZA VIENE CONCESSA O SARÀ CONSIDERATA IMPLICITA PER QUALSIASI ALTRO USO.
 ULTERIORI INFORMAZIONI POSSONO RICHIEDERSI A MPEG LA, L. L.C. VISITARE IL SITO WEB [HTTP://MPEGLA.COM](http://MPEGLA.COM)
- Bluetooth e i relativi loghi sono di proprietà di Bluetooth SIG, Inc. L'uso di tali marchi è concesso in licenza a Sony Corporation. Tutti gli altri marchi di fabbrica o marchi di fabbrica registrati sono di proprietà delle rispettive aziende.
- Brevetti statunitensi e di altri paesi concessi in licenza da Dolby Laboratories.
- Tutti gli altri marchi di fabbrica e marchi di fabbrica registrati appartengono ai rispettivi proprietari. In questo manuale, i simboli TM e [®] non sono specificati.



Questo prodotto è tutelato da specifici diritti di proprietà intellettuale di Microsoft Corporation. L'uso o la distribuzione della tecnologia in questione al di fuori del presente prodotto sono vietati senza apposita licenza concessa da Microsoft o da una filiale Microsoft autorizzata.

I fornitori di contenuti utilizzano la tecnologia di gestione dei diritti digitali per Windows Media contenuta nel presente dispositivo (“WM-DRM”) per proteggere l'integrità dei contenuti (“Contenuto Protetto”), cosicché non sia possibile appropriarsi indebitamente della proprietà intellettuale, incluso il copyright, in tali contenuti.

Il presente dispositivo utilizza il software WM-DRM per riprodurre Contenuto Protetto (“Software WM-DRM”). Qualora la protezione del Software WM-DRM del presente dispositivo sia stata compromessa, i proprietari di Contenuto Protetto (“Proprietari del Contenuto Protetto”) potranno richiedere che Microsoft revochi il diritto del Software WM-DRM di acquistare nuove licenze per la duplicazione, la visualizzazione e/o la riproduzione di Contenuto Protetto. La revoca non modifica la capacità del Software WM-DRM di riprodurre contenuto non protetto. Un elenco di Software WM-DRM revocati verrà inviato al dispositivo dell'utente ogni qualvolta l'utente scarichi da Internet o da un PC una licenza per il Contenuto Protetto. Congiuntamente a tale licenza, Microsoft potrà inoltre scaricare sul dispositivo dell'utente per conto dei Proprietari di Contenuto Protetto gli elenchi delle revocche.

Caratteristiche tecniche

Formati di file supportati

Audio			
Formato file	Formato di file MP3(MPEG-1 Layer3), formato di file ASF, formato di file MP4, formato di file Wave-Riff		
Estensione file	MP3 (.mp3), WMA*1 (.wma), AAC-LC*2 (.mp4, .m4a, .3gp), Linear PCM (.wav)		
Codec	MP3	Velocità bit: da 32 a 320 kbps, supporta velocità bit variabile (VBR) Frequenza di campionamento*3: 32, 44,1, 48 kHz	
	WMA*1	Velocità bit: da 32 a 192 kbps, supporta velocità bit variabile (VBR) Frequenza di campionamento*3: 44,1 kHz	
	AAC-LC*2	Velocità bit: da 16 a 320 kbps, supporta velocità bit variabile (VBR)*4 Frequenza di campionamento*3: 8, 11,025, 12, 16, 22,05, 24, 32, 44,1, 48 kHz	
	Linear PCM	Velocità bit: 1.411 kbps Frequenza di campionamento*3: 44,1 kHz	
Video			
Formato file	Formato file MP4, formato video "Memory Stick"		
Estensione file	.mp4, .m4v		
Codec	Video	AVC (H.264/AVC)	Profilo: Baseline Profile Livello: max. 1,3 Velocità bit: max. 768 kbps
		MPEG-4	Profilo: Simple Profile Velocità bit: max. 2.500 kbps
			Frequenza fotogrammi: max. 30 fps Risoluzione: max. QVGA (320 x 240)
	Audio	AAC-LC	Numero di canali: max. 2 canali Frequenza di campionamento*3: 24, 32, 44,1, 48 kHz Velocità bit: max. 288 kbps per 1 canale
Dimensioni file	Max. 2 GB		
Numero di file	Max. 1.000		
Foto*5			
Formato file	Compatibile con il formato file DCF 2.0/Exif 2.21		
Estensione file	.jpg		
Codec	Profilo: Baseline Profile Numero di pixel: max. 4.000 × 4.000 pixel (16.000.000 pixel)		
Numero di file	max. 10.000		

*1 I file WM-DRM 10 sono compatibili.

*2 I file AAC-LC protetti da copyright non possono essere riprodotti.

*3 La frequenza di campionamento potrebbe non corrispondere per tutti i codificatori.

*4 Sono incluse velocità bit non standard o non garantite, a seconda della frequenza di campionamento.

*5 A seconda dei formati di file, è possibile che alcuni file di foto non possano essere riprodotti.

Numero massimo di brani registrabili e tempo massimo disponibile per la registrazione (approssimativo)

I tempi approssimativi si riferiscono a brani (esclusi video e foto) trasferiti o registrati in formato MP3 della durata di 4 minuti. I numeri di brani e i tempi di altri formati di file riproducibili potrebbero essere diversi dal formato MP3.

NWZ-A826			NWZ-A828	
Velocità bit	Brani	Tempo	Brani	Tempo
48 kbps	2.450	163 ore 20 min.	5.050	336 ore 40 min.
64 kbps	1.850	123 ore 20 min.	3.750	250 ore 00 min.
128 kbps	925	61 ore 40 min.	1.850	123 ore 20 min.
256 kbps	460	30 ore 40 min.	945	63 ore 00 min.
320 kbps	370	24 ore 40 min.	755	50 ore 20 min.

NWZ-A829		
Velocità bit	Brani	Tempo
48 kbps	10.200	680 ore 00 min.
64 kbps	7.650	510 ore 00 min.
128 kbps	3.800	253 ore 20 min.
256 kbps	1.900	126 ore 40 min.
320 kbps	1.500	100 ore 00 min.

Tempo massimo disponibile per la registrazione di video (approssimativo)

Il tempo approssimativo di registrazione si riferisce ai casi in cui vengono trasferiti solo video. Il tempo può variare in base alle condizioni di utilizzo del lettore.

	NWZ-A826	NWZ-A828	NWZ-A829
Velocità bit	Tempo	Tempo	Tempo
Formato video: 384 kbps Formato audio: 128 kbps	15 ore 00 min.	30 ore 40 min.	62 ore 00 min.
Formato video: 768 kbps Formato audio: 128 kbps	8 ore 30 min.	17 ore 30 min.	35 ore 30 min.

Numero massimo di fotografie registrabili che è possibile trasferire (approssimativo)

Max. 10.000

È possibile che il numero di fotografie registrabili diminuisca in base alle dimensioni del file.

Continua ↓

Capacità (capacità disponibile per l'utente)*¹

NWZ-A826: 4 GB (circa 3,57 GB = 3.840.638.976 byte)

NWZ-A828: 8 GB (circa 7,30 GB = 7.840.956.416 byte)

NWZ-A829: 16 GB (circa 14,7 GB = 15.841.820.672 byte)

*¹ La capacità di memorizzazione disponibile del lettore potrebbe variare.

Una parte della memoria viene utilizzata per funzioni di gestione dei dati.

Uscita (cuffie)

Risposta in frequenza

Da 20 a 20.000 Hz (durante la riproduzione di file di dati, misurazione segnale singolo)

Interfaccia

Cuffie: minipresa stereo

WM-PORT (terminale di collegamento multiplo): 22 piedini

USB Hi-Speed (compatibile con USB 2.0)

Temperatura di utilizzo

Da 5 °C a 35 °C

Alimentazione

- Batteria agli ioni di litio ricaricabile incorporata
- Alimentazione USB (da un computer tramite il cavo USB in dotazione)

Tempo di ricarica

Ricarica basata su USB

Circa 3 ore (carica completa), circa 1,5 ore (circa 80 %)

Continua ↓

Durata della batteria (riproduzione continua)

Mediante le impostazioni seguenti è possibile risparmiare maggiormente la carica della batteria. I valori riportati di seguito si riferiscono al lettore con le opzioni “Vis. nuova canzone” (☞ pagina 33), “Clear Stereo” (☞ pagina 48), “DSEE (perfez. audio)” (☞ pagina 49), “Normalizzatore dinamico” (☞ pagina 51), “Equalizzatore” (☞ pagina 43) e “VPT (Surround)” (☞ pagina 46) disattivate e con l’opzione “Salvaschermo” (☞ pagina 101) impostata su “Vuoto”. Inoltre, per quanto riguarda i video, i valori del tempo approssimativo vengono calcolati con la luminosità dello schermo (☞ pagina 103) impostata su “3” oppure con “Modalità qualità audio” impostata su “Modalità normale” (☞ pagina 91).

I valori riportati di seguito potrebbero variare in base alla temperatura ambiente o alle condizioni d’uso. La durata della batteria potrebbe risultare ridotta a causa delle onde radio presenti nell’ambiente generate da dispositivi Bluetooth o da dispositivi LAN senza fili o dalla distanza di comunicazione tra il lettore e il dispositivo di comunicazione.

	NWZ-A826/A828/A829 (funzione Bluetooth attivata)	NWZ-A826/A828/A829 (funzione Bluetooth disattivata)
Audio		
Riproduzione in formato MP3 a 128 kbps	Circa 15 ore	Circa 36 ore
Riproduzione in formato WMA a 128 kbps	Circa 15 ore	Circa 35,5 ore
Riproduzione in formato AAC-LC a 128 kbps	Circa 15 ore	Circa 33,5 ore
Riproduzione in formato Linear PCM a 1.411 kbps	Circa 15 ore	Circa 34,5 ore
Video (solo audio durante la comunicazione Bluetooth)		
Riproduzione in formato MPEG-4 a 384 kbps	Circa 7 ore	Circa 10 ore
Riproduzione in formato MPEG-4 a 768 kbps	Circa 7 ore	Circa 9 ore
Riproduzione in formato AVC a 384 kbps	Circa 6 ore	Circa 8 ore
Riproduzione in formato AVC a 768 kbps	Circa 6 ore	Circa 8 ore

Display

Display a colori TFT da 2,4 pollici, con retroilluminazione LED bianca, QVGA (240 × 320 pixel), 262.144 colori

Dimensioni (l/a/p, parti sporgenti escluse)

50,2 × 93,6 × 9,3 mm

Dimensioni (l/a/p)

51,0 × 93,9 × 9,3 mm

Peso

Circa 58 g

Specifiche Bluetooth

- Sistema di comunicazione: specifica Bluetooth versione 2.0
- Uscita: specifica Bluetooth Power Class 2
- Gamma di comunicazione massima: in linea d’aria circa 10 metri*1
- Banda di frequenza: 2,4 GHz (2,4000 GHz – 2,4835 GHz)
- Metodo di modulazione: FHSS
- Profili Bluetooth compatibili*2
 - A2DP (Advanced Audio Distribution Profile)
 - AVRCP (Audio Video Remote Control Profile)

Specifiche Bluetooth (continua)

- Codec supportato*³: SBC (SubBand Codec)
- Gamma di trasmissione (A2DP): 20 - 20.000Hz (frequenza di campionamento 44,1 kHz)
 - *¹ La gamma effettiva varia in base a fattori quali la presenza di eventuali ostacoli tra i dispositivi o di campi magnetici, nonché in base all'elettricità statica, alla sensibilità di ricezione, alle prestazioni dell'antenna, al sistema operativo, all'applicazione software e così via.
 - *² I profili Bluetooth sono standardizzati in base all'utilizzo cui è destinato il dispositivo Bluetooth.
 - *³ Il codec indica il formato di conversione e compressione dei segnali audio.

Requisiti di sistema

- Computer
IBM PC/AT o computer compatibile con i seguenti sistemi operativi Windows preinstallati*¹:
Windows XP Home Edition (Service Pack 2 o successivo) / Windows XP Professional (Service Pack 2 o successivo) / Windows Vista Home Basic / Windows Vista Home Premium / Windows Vista Business / Windows Vista Ultimate
La versione del sistema operativo a 64 bit non è supportata.
Non sono supportati sistemi operativi diversi da quelli indicati sopra.
*¹ Escluse le versioni del sistema operativo non supportate da Microsoft.
- CPU: Pentium 4 1,0 GHz o superiore
- RAM: 512 MB o superiore
- Unità disco fisso: 380 MB o superiore di spazio disponibile
- Display:
 - Risoluzione schermo: 800 × 600 pixel (o superiore) (1.024 × 768 o superiore consigliato)
 - Colori: 8 bit o superiore (16 bit consigliati)
- Unità CD-ROM (con supporto di funzioni di riproduzione di CD musicali digitali tramite WDM)
Per creare CD originali, è necessaria un'unità CD-R/RW.
- Scheda audio
- Porta USB (USB Hi-Speed consigliato)
- Microsoft .NET Framework 2.0 o 3.0, QuickTime 7.2, Internet Explorer 6.0 o 7.0, Windows Media Player 10 o 11 (consigliato Windows Media Player 11; alcuni computer con Windows Media Player 10 già installato potrebbero riscontrare limitazioni sui file (AAC, file video e così via) che è possibile trasferire mediante la funzione di trascinamento della selezione)
- È necessario installare Adobe Flash Player 8 o superiore.
- Per utilizzare lo standard EMD (Electronic Music Distribution) o per accedere al sito Web, è necessario disporre della connessione Internet a banda larga.

Non è possibile garantire il funzionamento per tutti i computer che rispondono ai requisiti di sistema di cui sopra.

Non sono supportati gli ambienti descritti di seguito:

- Computer o sistemi operativi assemblati dall'utente
- Ambienti che siano il risultato di un aggiornamento del sistema operativo originale installato dal produttore
- Ambienti ad avvio multiplo
- Ambienti a più monitor
- Macintosh

Il design e le caratteristiche tecniche sono soggetti a modifiche senza preavviso.

Indice

Simboli

Tasto a 5 direzioni	10, 13
↺ (Ripetizione)	38
SHUF (Casuale).....	38
↺SHUF (Casuale e ripet.)	38
↺1 (Ripeti 1 canzone).....	38
Impostazione tasto ▲/▼	42
⚡H (Heavy).....	44
⚡P (Pop).....	44
⚡J (Jazz).....	44
⚡U (Speciale)	44
⚡1 (Personalizzato 1)	44
⚡2 (Personalizzato 2)	44
🎧S (Studio)	47
🎧L (Live).....	47
🎧C (Club)	47
🎧A (Arena)	47
🎧M (Matrice).....	47
🎧K (Karaoke).....	47

A

A2DP.....	75
AAC.....	120
AAC-LC.....	152
Accessori.....	8
Adobe Reader.....	3
Aggiornamento.....	123
Alimentazione.....	11, 115, 131
Anno release.....	25
Anteprima	15, 60, 72, 129
Arena.....	47
Attacco	8
Attesa connessione	95
AVC	121, 152
AVLS (Limite Volume)	99
AVRCP	75

B

Batteria.....	114, 115, 155
Bluetooth	75

C

Capacità	154
Carica	114
Carica residua della batteria.....	114
Casuale intelligente	6, 30
Casuale Time Machine	30
Cas. Tutto.....	32
Cavo USB.....	8
Clear Stereo	48
Club.....	47
Codice di accesso.....	79
Collegamento rapido.....	88
Computer.....	156
Connessione.....	81
Copertina.....	40
Cuffie.....	8, 146

D

Data-Ora.....	104, 106, 107
Dati.....	122
Direzione vis. foto	66
Direzione vis. video.....	54
DSEE (Perfez. audio).....	49

E

Equalizzatore.....	43
Esplora risorse.....	122
Esplora risorse di Windows ...	52, 122

F

Firmware.....	123
Formato audio.....	120
Formato foto.....	121
Formato video.....	121
Formato visualiz. data.....	106
Formato visualiz. ora.....	107
Formato vis. album.....	40
Formato visualizzazione	
elenco foto	72
Formato visualizzazione	
elenco video.....	60
Formatta (inizializzazione)	110
Foro per accessori.....	12

G

Guida alla soluzione dei problemi..... 124

H

Heavy 44

I

Imposta data-ora 104
 Impostazione dell'ora 104
 Impostazioni 7
 Indicatore Bluetooth 10, 85
 Informazioni 108
 Inizializzazione (Formatta) 110
 Interruttore HOLD..... 11
 Interv. selezionato..... 39
 Intervallo 71
 Intervallo riproduzione..... 39

J

Jazz..... 44
 JPEG..... 121, 152

K

Karaoke 47

L

Libreria audio..... 6, 21
 Libreria foto..... 6, 64
 Libreria video 6, 52
 Linear PCM..... 120, 152
 Lingua 112
 Live 47
 Luminosità..... 103

M

Matrice 47
 Media Manager for WALKMAN..... 9
 Menu delle opzioni..... 20, 35, 63, 74
 Menu Home 6
 Messaggi 139
 Modalità qualità audio..... 91
 Modalità riproduzione..... 37, 38
 Modello..... 108
 MP3 120, 152
 MP3 Conversion Tool..... 9
 MPEG-4..... 121, 152

N

Normale 38
 Normalizzatore dinamico..... 51
 Numero di serie 8

P

Pairing 78
 Personalizzato 44, 45
 Pop..... 44
 Presel. effetto audio 92
 Presentazione 69
 Interv. presentazione 71
 Ripeti presentazione..... 70

Q

Qualità audio..... 43

R

Reimposta tutto 109
 RESET (lettore)..... 124
 Ricerca di brani..... 21
 dalle sequenze brani 28
 per album..... 22
 per anno di release..... 25
 per artista..... 23
 per genere 24
 per lettera iniziale 27
 per titolo del brano 21
 Ricerca iniziale..... 6, 27
 Ripetizione 38
 Riproduzione continua 59
 Riproduzione in corso 7
 Riproduzione in ordine casuale..... 30
 Cas. Time Machine..... 30
 Casuale Tutto..... 32

S

Salvaschermo 101
 Schermata Riproduzione in
 corso 19
 Segnale acustico..... 100
 Sequenze brani..... 7, 28
 Speciale 44
 Spegnimento manuale del
 lettore..... 115
 Studio 47
 Supporto 12

T

Tasto BACK/HOME.....	10, 13
Tasto BLUETOOTH	10, 81
Tasto OPTION/PWR OFF	11, 20
Tasto RESET	12
Tasto VOL+/-	10
Totale canzoni	108
Totale foto	108
Totale video	108
Tutti gli intervalli	39

V

Velocità bit.....	120, 152
Visual. HOLD attivo.....	61
Visualizzatore	56, 68
Volume	51
VPT (Surround)	46

W

Windows Media Player.....	9
WMA	120, 152
WM-PORT	10, 108

Z

Zoom.....	57
-----------	----