



TOSHIBA

**C3000
X3000
Series**



REGZA

Contents

SETTING UP

Safety precautions – Some <i>do's</i> and <i>don'ts</i> for you to be aware of	4
Installation and important information	5
The remote control – an at-a-glance guide	6
Connecting external equipment – a guide to connecting external equipment to the back of the television	7
Connecting a computer – connecting a computer to the back of the television	8
Controls and input connections – switching on the television, standby, using the controls, headphone socket, connecting equipment to the side input sockets	9
Tuning the television using Quick Setup – language, country	10
Sorting programme positions	10
Manual tune – an alternative to <i>Quick Setup</i> , direct entry of channels, tuning a programme position for a media recorder	11
Programme skip	12
Auto tune	13

CONTROLS AND FEATURES

General controls – changing programme position	13
Sound controls – volume, sound mute, bass/treble/balance	13
Sound controls – bass boost, super woofer, dual, stable sound®	14
SRS WOW™ sound effects – SRS 3D, FOCUS, TruBass	14
Widescreen viewing	15
Picture controls – picture position, back light	17
Picture controls – picture preferences (contrast, brightness, colour, tint, sharpness), black stretch, MPEG noise reduction (MPEG NR), digital noise reduction (DNR), colour temperature	17
Picture controls – 3D colour management, base colour adjustment, active backlight control, cinema mode	19
Picture controls – automatic format (widescreen), 4:3 stretch, blue screen, side panel adjustment, picture still	20
Panel lock – disabling the buttons on the television	21
Time display	21
Stereo and bilingual transmissions – stereo/mono or dual language broadcasts	21
The timer – setting the television to turn on and off	21
PC Setting – picture position, clock phase, sampling clock, reset	22
Input selection and AV connections – input and output sockets for connected equipment	23

TEXT SERVICES

Setting up, general information, Auto. and LIST modes	25
Control buttons	26

PROBLEM SOLVING

Questions and Answers – answers to some of the more common queries including manual fine tuning and colour system	27
--	----

INFORMATION

Notes – for your own records	29
Information – signal information	31
Specifications and Accessories – technical information about the television, supplied accessories	32

Safety Precautions

This equipment has been designed and manufactured to meet international safety standards but, like any electrical equipment, care must be taken to obtain the best results and for safety to be assured. Please read the points below for your own safety. They are of a general nature, intended to help with all electronic consumer products and some points may not apply to the goods you have just purchased.

Air Circulation

Leave more than 10cm clearance around the television to allow adequate ventilation. This will prevent overheating and possible damage to the television. Dusty places should also be avoided.

Heat Damage

Damage may occur if the television is left in direct sunlight or near a heater. Avoid places subject to extremely high temperatures or humidity. Place in a location where the temperature remains between 5°C (41°F) min. and 35°C (94°F) max.

Mains Supply

The mains supply required for this equipment is 220-240v AC 50/60Hz. Never connect to a DC supply or any other power source. **DO** ensure that the television is not standing on the mains lead. **DO NOT** cut off the mains plug from this equipment, this incorporates a special Radio Interference Filter, the removal of which will impair its performance.

IF IN DOUBT PLEASE CONSULT A COMPETENT ELECTRICIAN.

Do

DO read the operating instructions before you attempt to use the equipment.

DO ensure that all electrical connections (including the mains plug, extension leads and inter-connections between pieces of equipment) are properly made and in accordance with the manufacturers' instructions. Switch off and withdraw the mains plug before making or changing connections.

DO consult your dealer if you are ever in doubt about the installation, operation or safety of your equipment.

DO be careful with glass panels or doors on equipment.

DO NOT REMOVE ANY FIXED COVERS AS THIS WILL EXPOSE DANGEROUS AND 'LIVE' PARTS.

THE MAINS PLUG IS USED AS A DISCONNECTING DEVICE AND THEREFORE SHOULD BE READILY OPERABLE.

Do not

DO NOT obstruct the ventilation openings of the equipment with items such as newspapers, tablecloths, curtains, etc. Overheating will cause damage and shorten the life of the equipment.

DO NOT allow electrical equipment to be exposed to dripping or splashing or objects filled with liquids, such as vases, to be placed on the equipment.

DO NOT place hot objects or naked flame sources, such as lighted candles or nightlights on, or close to equipment. High temperatures can melt plastic and lead to fires.

DO NOT use makeshift stands and **NEVER** fix legs with wood screws. To ensure complete safety, always fit the manufacturers' approved stand, bracket or legs with the fixings provided according to the instructions.

DO NOT leave equipment switched on when it is unattended, unless it is specifically stated that it is designed for unattended operation or has a standby mode. Switch off by withdrawing the plug, make sure your family know how to do this. Special arrangements may need to be made for people with disabilities.

DO NOT continue to operate the equipment if you are in any doubt about it working normally, or it is damaged in any way – switch off, withdraw the mains plug and consult your dealer.

WARNING – excessive sound pressure from earphones or headphones can cause hearing loss.

ABOVE ALL – NEVER let anyone, especially children, push or hit the screen, push anything into holes, slots or any other openings in the case.

NEVER guess or take chances with electrical equipment of any kind – it is better to be safe than sorry.

Installation and important information

Where to install

Locate the television away from direct sunlight and strong lights, soft, indirect lighting is recommended for comfortable viewing. Use curtains or blinds to prevent direct sunlight falling on the screen.

Place on a sturdy platform, the mounting surface should be flat and steady. **It must be secured to the wall with a sturdy tie using the clip on the back of the stand, or secured to the platform using the fixing strap located underneath the table top stand, this will prevent it from falling over.**

The LCD display panels are manufactured using an extremely high level of precision technology, however sometimes some parts of the screen may be missing picture elements or have luminous spots. This is not a sign of a malfunction.

Make sure the television is located in a position where it cannot be pushed or hit by objects, as pressure will break or damage the screen, and that small items cannot be inserted into slots or openings in the case.

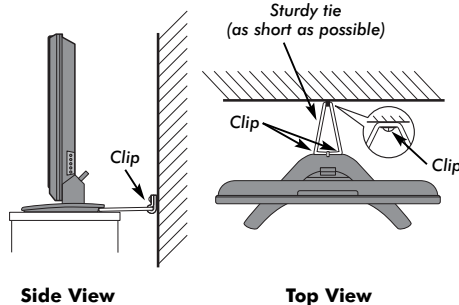

Please take note

EXCLUSION CLAUSE

Toshiba shall under no circumstances be liable for loss and/or damage to the product caused by:

- i) fire;
- ii) earthquake;
- iii) accidental damage;
- iv) intentional misuse of the product;
- v) use of the product in improper conditions;
- vi) loss and/or damage caused to the product whilst in the possession of a third party;
- vii) any damage or loss caused as a result of the owner's failure and/or neglect to follow the instructions set out in the owner's manual;
- viii) any loss or damage caused directly as a result of misuse or malfunction of the product when used simultaneously with associated equipment;

Furthermore, under no circumstances shall Toshiba be liable for any consequential loss and/or damage including but not limited to the following, loss of profit, interruption of business, the loss of recorded data whether caused during normal operation or misuse of the product.

NOTE: A Toshiba wall bracket or stand, where available, must be used. If a non Toshiba wall bracket or stand is used the product's BEAB approval will become void and the equipment is then used at the consumers own risk.

If stationary images generated by text services, channel identification logos, computer displays, video games, on screen menus, etc. are left on the television screen for any length of time they could become conspicuous, it is always advisable to reduce both the brightness and contrast settings.

The remote control

Simple at-a-glance reference of your remote control.

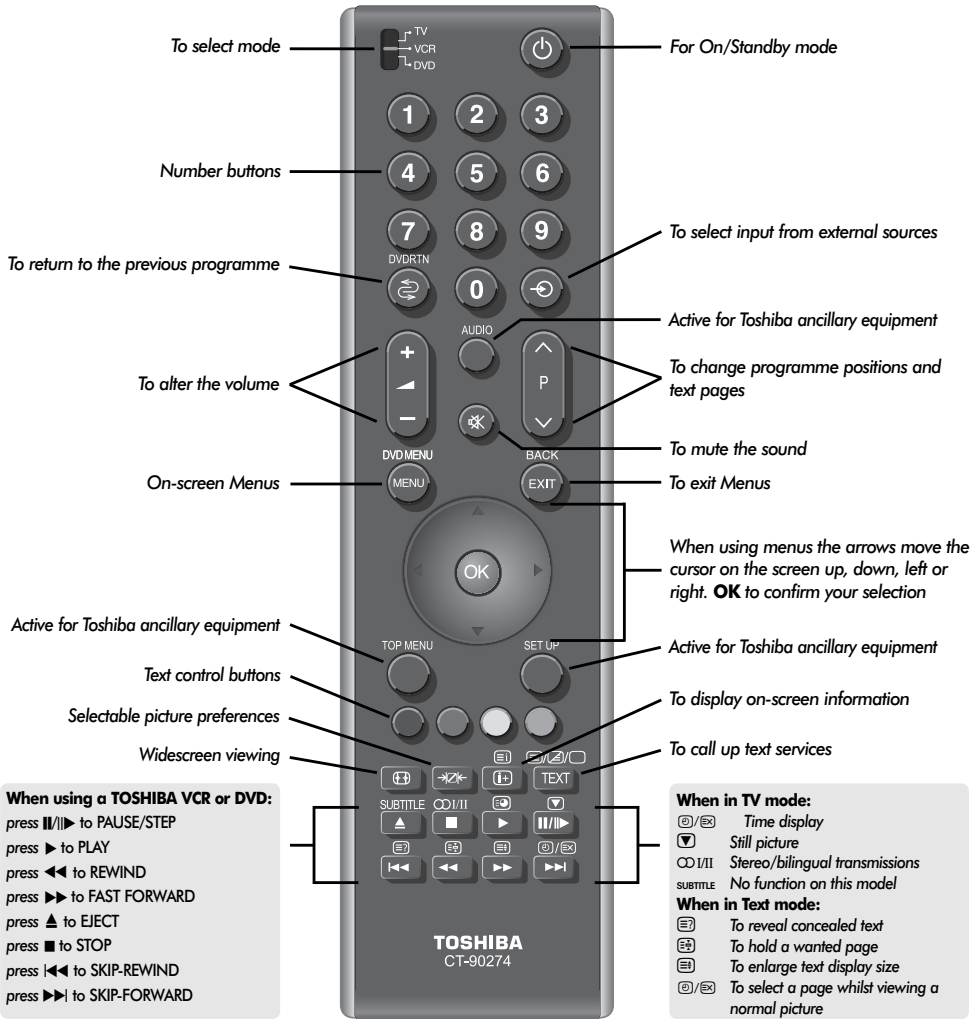

Inserting batteries and effective range of the remote

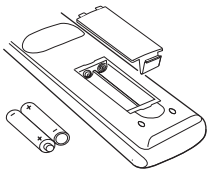

Remove the back cover to reveal the battery compartment and make sure the batteries are inserted the right way round. Suitable battery types for this remote are AAA, IEC R03 1.5V.

Do not combine a used, old battery with a new one or mix battery types. Remove dead batteries immediately to prevent acid from leaking into the battery compartment. Dispose of them in a designated disposal area. **Warning:** batteries must not be exposed to excessive heat such as sunshine, fire or the like.

The performance of the remote control will deteriorate beyond a distance of five metres or outside an angle of 30 degrees from the centre of the television. If the operating range becomes reduced the batteries may need replacing.

Connecting external equipment

Before connecting any external equipment, turn off all main power switches. If there is no switch remove the mains plug from the wall socket.

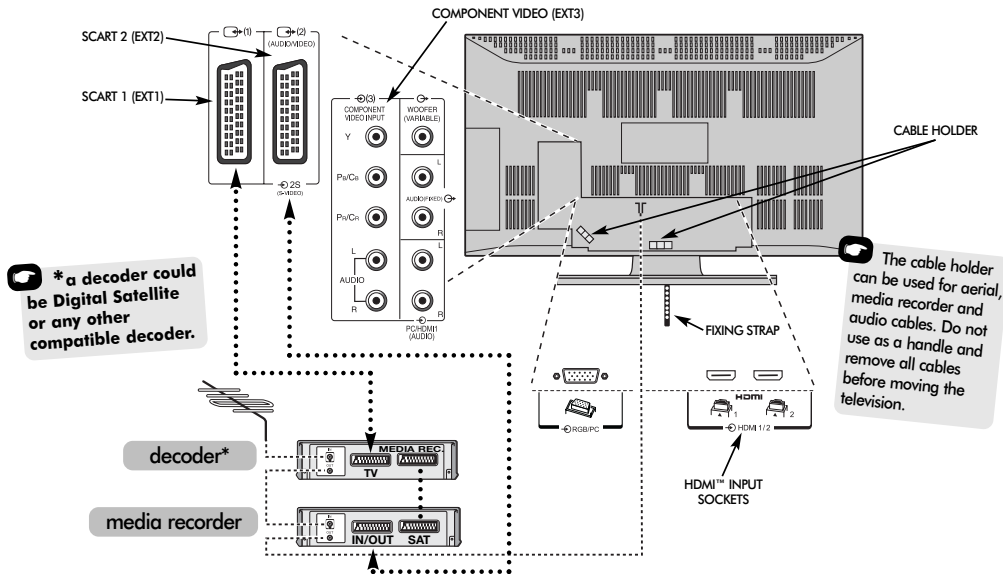

Aerial cables:

Connect the aerial to the socket on the rear of the television. If you use a decoder* and/or a media recorder it is essential that the aerial cable is connected through the decoder and/or through the media recorder to the television.

SCART leads:

Connect the video recorder **IN/OUT** socket to the television. Connect the decoder **TV** socket to the television. Connect the media recorder **SAT** socket to the decoder **MEDIA REC.** socket.

Before running **Auto tuning** put your decoder and media recorder to **Standby**.

The phono sockets alongside the COMPONENT VIDEO INPUT sockets will accept L and R audio signals.

In addition there is a fixed external audio output which enables the connection of a suitable Hi-Fi unit. Make sure the **Speaker** option in the **Sound** menu is set to **Off**.

HDMI™ (High-Definition Multimedia Interface) is for use with a DVD, decoder or electrical equipment with digital audio and video output. It is designed for best performance with 1080i and 1080p high-definition video signals but will also accept and display 480i, 480p, 576i, 576p and 720p signals.

NOTE: For 1080p it is recommended that approved HDMI cable up to 5m long is used. If the unit has DVI output a special conversion cable from DVI to HDMI will be required.

NOTE: Although this television is able to connect to HDMI equipment it is possible that some equipment may not operate correctly.

A wide variety of external equipment can be connected to the back of the television, therefore the relevant owners manuals for all additional equipment must be referred to.

We recommend SCART 1 for a decoder and SCART 2 for a media recorder.

If connecting S-VIDEO equipment, set the **INPUT** for **EXT2**. See page 23.

If the television automatically switches over to monitor external equipment, return to normal television by pressing the desired programme position button. To recall external equipment, press  to select between **DTV**, **EXT1**, **EXT2**, **EXT3C**, **HDMI1**, **HDMI2**, **PC** or **ATV**.

HDMI, the HDMI logo, and High-Definition Multimedia Interface are trademarks or registered trademarks of HDMI Licensing, LLC.

Connecting a computer

Before connecting any external equipment, turn off all main power switches. If there is no switch remove the mains plug from the wall socket.

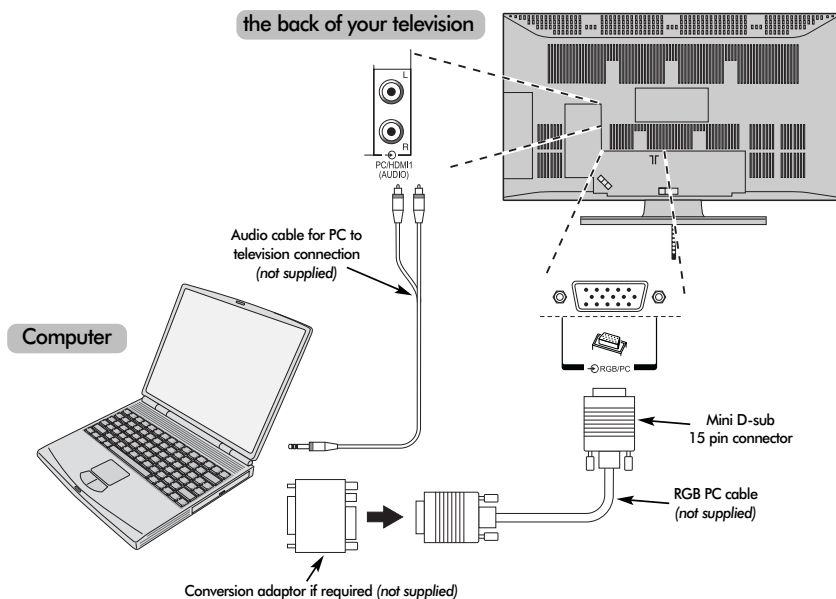

Connect the PC cable from the computer to the PC terminal on the back of the television.

Connect the audio cable to the PC/HDMI1 Audio socket on the back of the television. Select **PC** from the **PC/HDMI1 audio** options in the **AV connection** menu located in the **SET UP** menu.

Press the  to select PC mode.

PLEASE NOTE:

Some PC models cannot be connected to this television.

An adaptor is not needed for computers with a DOS/V compatible mini D-sub 15 pin terminal.

A band may appear at the edges of the screen or parts of the picture may be obscured. This is due to scaling of the picture by the set, it is not a malfunction.

When PC input mode is selected some of the television's features will be unavailable e.g. **Manual setting** in the **SET UP** menu, **Colour**, **Tint**, **DNR** and **Black Stretch** in the **Picture settings** menu.

The following signals can be displayed:

VGA: 640 x 480/60 Hz (VESA)
 VGA: 640 x 480/75 Hz (VESA)
 SVGA: 800 x 600/60 Hz (VESA)
 SVGA: 800 x 600/75 Hz (VESA)
 XGA: 1024 x 768/60 Hz (VESA)
 XGA: 1024 x 768/70 Hz (VESA)
 XGA: 1024 x 768/75 Hz (VESA)
 WXGA: 1280 x 768/60 Hz (VESA)
 WXGA: 1280 x 768/60 Hz (VESA) – Reduced Blanking
 WXGA: 1280 x 768/75 Hz (VESA)
 WXGA: 1360 x 768/60Hz (VESA)
 SXGA: 1280 x 1024/60 Hz
 SXGA: 1280 x 1024/75 Hz

IMPORTANT NOTE: SXGA will display but it will not be to VESA standards.

When connecting a PC using HDMI the following signals can be accepted:

1080i 50/60Hz
 1080p 50/60Hz
 720p 50/60Hz

Controls and input connections

A wide variety of external equipment can be connected to the input sockets on the side of the television.

Whilst all the necessary adjustments and controls for the television are made using the remote control, the buttons on the television may be used for some functions.

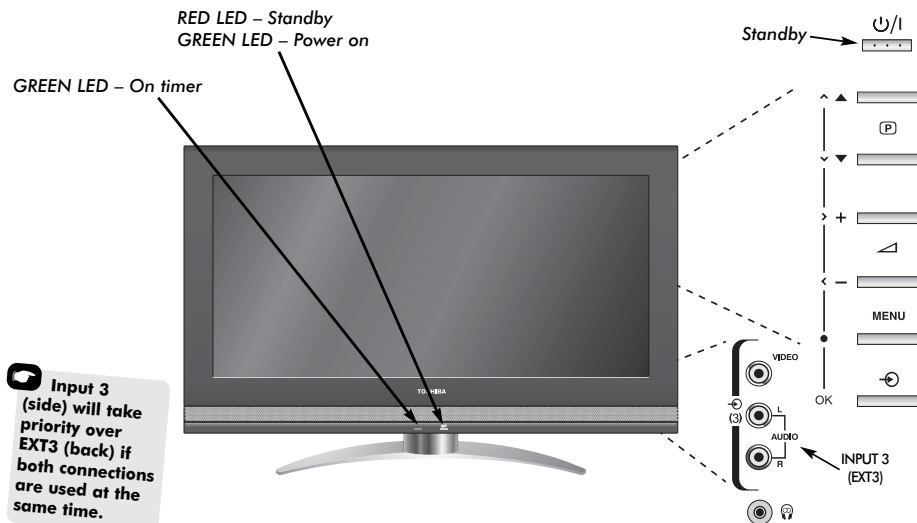

Switching on

If the RED LED is unlit check that the mains plug is connected to the power supply. If the picture does not appear press on the remote control, it may take a few moments.

To put the television into Standby press on the remote control. To view the television press again. The picture may take a few seconds to appear.

To set up the television you will now need to use the on-screen menus. Press the **MENU** button on the remote control to see the menus.

The menu bar at the top of the screens will show five different topics shown in symbols. As each symbol is selected by pressing or on the navigation ring on the remote control, its respective options will appear below.

To use the options, press on the navigation ring to move down through them and **OK**, or to select the required choice. Follow the on-screen instructions. The functions of each menu are described in detail throughout the manual.

Using the controls and connections

To alter the volume press .

To alter the programme position press .

Press **MENU** and , , or to control the sound and picture options.

Press **MENU** to finish.

When connecting sound equipment to **EXT3**, connect the audio output of the equipment to the phono sockets on the television.

To select the Input, press until the display shows **EXT3** as described on page 23. The television will automatically sense the type of signal.

Please always refer to the owner's manual of the equipment to be connected for full details.





Please note: Inserting the headphone plug will mute the sound from all speakers.

Tuning the television using Quick Setup, sorting programme positions

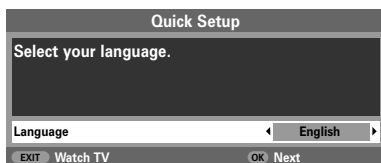
Before switching on the television put your decoder and media recorder to **Standby** if they are connected. To set up the television use the buttons on the remote control as detailed on page 6.

- 1 Connect the television to the mains power and press the  button. The **Quick Setup** screen will appear.



- 2 Using  or  select your **language**, then press **OK**.
- 3 Then press  or  to select your **country** and press **OK**.
- 4 To start **Auto tuning** press **OK**.

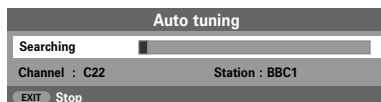



The search will begin for all available stations. The slide bar will move along the line as the search progresses.

You must allow the television to complete the search.

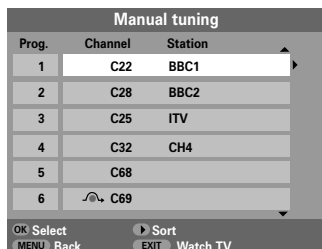

When the search is complete the television will automatically select programme position 1. This may not be a clear picture or the signal may be weak, so the station order can be changed using **Manual tuning** which will appear on the screen.

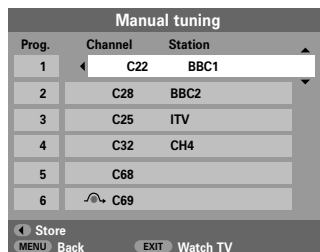

- 5 With the list of stations now showing use  or  to highlight the station you want to move and press .

The selected station will be moved to the right of the screen.



- 6 Use  or  to move through the list to your preferred position. As you do so the other stations will move to make room.
- 7 Press  to store your move.

Repeat as necessary, then press **EXIT**.

If the television cannot be connected to a media recorder/decoder with a SCART lead or if a station on another **system** is required, use **Manual tuning** to allocate a programme position, see page 11.

Manual tune

The television can be tuned-in manually using **Manual tuning**. For example: if the television cannot be connected to a media recorder/decoder with a SCART lead or to tune-in a station on another **System**.

Use ◀ and ▶ to move across the screen and select any of these Manual Tune options.

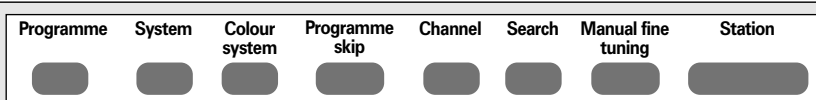

Programme: The number to be pressed on the remote control.

System: Specific to certain areas.

Colour system: Factory set to Auto, should only be changed if problems are experienced, *i.e.* NTSC input from external source.

Programme skip:  means nothing has been stored or the facility to *skip* the channel is ON. See page 12.

Channel: The channel number on which a station is being broadcast.

Search: Search up and down for a signal.

Manual fine tuning: Only used if interference/weak signal is experienced. See page 27.

Station: Station identification. Use the ▲ or ▼ and ◀ or ▶ buttons to enter up to seven characters.

To allocate a programme position on the television for a decoder and media recorder: turn the decoder on, insert a pre-recorded film in the media recorder and press PLAY, then manually tune.

- 1 Press **MENU** and using ◀ or ▶ select the **SET UP** menu, with ▼ highlight **Manual tuning**, press **OK** to select.

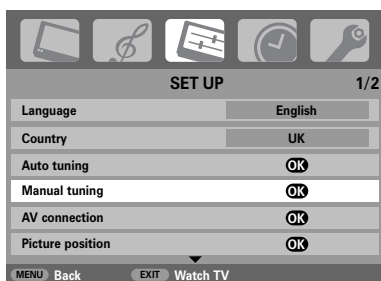

- 2 Use ▲ or ▼ to highlight the programme position required e.g. we suggest **Prog. 0** for a media recorder.

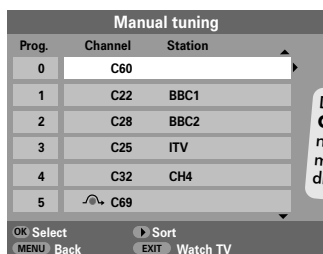

- 3 Press **OK** to select. If the programme is skipped, **Programme skip** must be removed before storing.

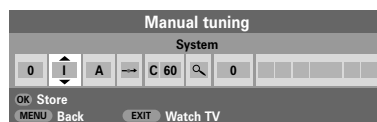

- 4 Press ▶ to select **System** and use ▲ or ▼ to change if required.
- 5 Then press ▶ to select **Search**.
- 6 Press ▲ or ▼ to begin the search. The search symbol will flash.

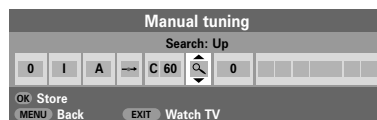

- 7 Each signal will show on the television, if it is not your media recorder, press ▲ or ▼ again to restart the search.

Manual tune continued,

Programme skip

- 8 When your media recorder signal is found, press **▶** to move along to **Station**. With **▲**, **▼**, **◀** and **▶** put in the required characters, e.g. **VCR**.



- 9 Press **OK** to store.
- 10 Repeat for each **programme position** you want to tune or, press **MENU** to return to the list of channels and select the next number to tune.
- 11 Press **EXIT** when you have finished.
- 12 To name external equipment, e.g. DVD on EXT2, press **↶** to select **↶2**, then select **Manual setting** from the **SET UP** menu.
- 13 Press **▶** to select **Label** then using **▲**, **▼**, **◀** and **▶** put in the required characters.

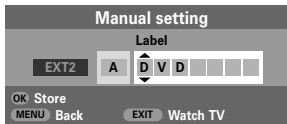

PLEASE NOTE This television has direct channel entry if the channel numbers are known. Select the **Manual tuning** screen in **Step 3**. Enter the **Programme number**, the **System**, then the **Channel** number. Press **OK** to store.

Programme skip

To prevent certain programmes from being viewed, the programme position can be skipped. The remote control must be removed as the channels will still be available using the number buttons. Programmes can then be watched as normal using the controls on the television, but the television will not show the skipped programme position.

- 1 Select **Manual tuning** from the **SET UP** menu.

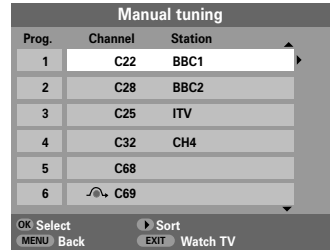

- 2 Use **▲** or **▼** to highlight the programme position to be skipped and press **OK** to select.
- 3 Press **▶** to select **Programme skip**.
- 4 Use **▲** or **▼** to turn **Programme skip** on. Press **OK**.

 on the screen indicates a skipped programme position.



- 5 Press **MENU** and repeat from **Step 2** or press **EXIT**.

Each programme position has to be *individually* selected. To turn **Programme skip** off, repeat the procedure for each position.

Skipped programme positions **cannot** be selected by **P▲** and **P▼** or by the controls on the television, but **can** still be accessed by the number buttons on the remote control.

Auto tune, general controls, sound controls

Using Auto tuning

- To set up the television using **Auto tuning**, press **MENU** and use ◀ or ▶ to select the **SET UP** menu.

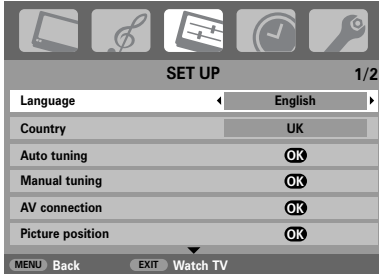

- Press ▼ to highlight **Language** and ◀ or ▶ to select.
- Using ▼ highlight **Country**, then ◀ or ▶ to select. The television will now tune the stations for your country.
- Press ▼ to highlight **Auto tuning**, then press **OK**.

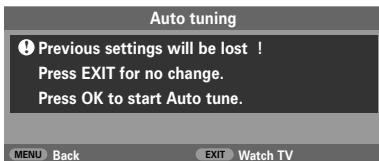

- To start **Auto tuning** press **OK**.

You must allow the television to complete the search.

When the search is complete the television will automatically select programme position 1. This may not be a clear picture, so the station order can be changed using **Manual tuning**, see page 10.

Selecting programme positions

To select a programme position use the numbered buttons on the remote control.

Programme positions can also be selected using **P▲** and **P▼**.

To revert to the previous programme position press **↶**.

To display on-screen information i.e. programme position, input mode or stereo/mono signal, press **(i+)**. Press again to cancel.

Sound controls

Volume

Press ◀— or ▶+ to adjust the volume.

Sound Mute

Press **⊗** once to turn the sound off and again to cancel.

Bass, Treble and Balance

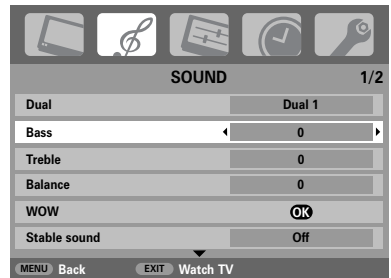

- Press **MENU** and ◀ or ▶ to select **SOUND**.
- Press ▼ to highlight **Bass**, **Treble** or **Balance** and ◀ or ▶ to change the setting.
- When connecting to a Hi-fi unit, set the **Speaker** option to **Off**. Press ▼ to highlight **Speaker** and ◀ or ▶ to select **Off**.



Sound controls continued, SRS WOW™ sound effects, dual, stable sound®

Bass boost

Bass boost enhances the depth of the sound on the TV speakers. The difference will only be noticeable on sound with a strong bass.

- 1 In the **SOUND** menu press ▼ to highlight **Bass boost**. Use ◀ or ▶ to select **On**.
- 2 Then press ▼ to highlight **Bass boost level** and using ◀ or ▶ adjust to suit your preference.

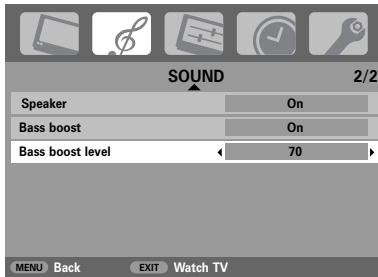

When an active Super Woofer is connected to the Woofer Out connection on the back of the television, select **AV connection** in the **SET UP** menu, press ▼ to highlight **Woofer** and using ◀ or ▶ select **External**. (See 'Input Selection and AV Connections' section).

SRS WOW™ sound effects

SRS WOW™ is a suite of audio effects which use the stereo signals being broadcast to produce enhanced sound from the television's speakers. If mono sound is broadcast only TruBass will be available.

SRS 3D gives a rich sound experience, **FOCUS** concentrates the sound and gives the effect of it coming from the centre of the television, **TruBass** enhances the lower bass frequencies.

- 1 Press **MENU** and select the **SOUND** menu.
- 2 Use ▲ or ▼ to highlight **WOW** then press **OK**.



- 3 Press ▼ to highlight **SRS 3D** and using ◀ or ▶ select between **On** or **Off**.
- 4 Then press ▼ to highlight **FOCUS** and press ◀ or ▶ to select between **On** or **Off**.
- 5 Highlight **TruBass** and use ◀ or ▶ to select **Off**, **Low** or **High** to suit your preference.

NOTE: This feature is not available through headphones.

Dual

If a programme or film is being broadcast with a soundtrack in more than one language, the **DUAL** feature allows selection between them.

- 1 Press **MENU** and select the **SOUND** menu.
- 2 Use ▼ to highlight **Dual** then press ◀ or ▶ to choose between **Dual 1** or **Dual 2**.

Stable sound®

The **Stable Sound** feature limits high volume levels on the TV speakers, preventing the extreme changes in volume that can occur when channels are changed or a programme switches to a commercial.

- 1 Press **MENU** and select the **SOUND** menu.
- 2 Use ▼ to highlight **Stable sound** then press ◀ or ▶ to select **On** or **Off**.

Widescreen viewing

Depending on the type of broadcast being transmitted, programmes can be viewed in a number of formats. Press the  button repeatedly to select between **PC**, **Exact scan**, **Wide**, **Super Live 2**, **Cinema 2, 4:3**, **Super Live 1**, **Cinema 1**, **Subtitle** and **14:9**.

SUPER LIVE 1

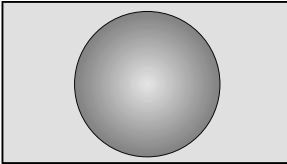

This setting will enlarge a 4:3 image to fit the screen by stretching the image horizontally and vertically, holding better proportions at the centre of the image. Some distortion may occur.

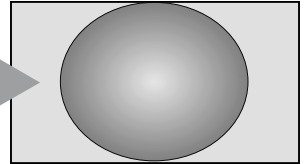

SUPER LIVE 2

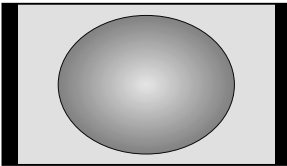

If a 'side panel format' signal is being received this setting will enlarge the image to fit the screen by stretching the image horizontally and vertically, holding better proportions at the centre of the image. Some distortion may occur.

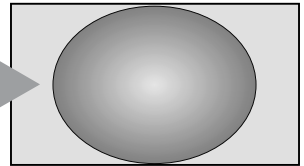

CINEMA 1

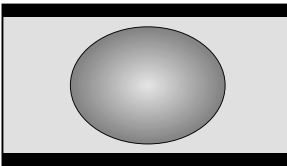

When watching 'letterbox format' films/video tapes, this setting will eliminate or reduce the black bars at the top and bottom of the screen by zooming in and selecting the image without distortion.

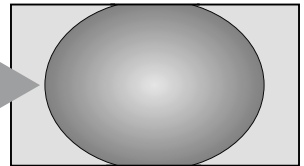

CINEMA 2

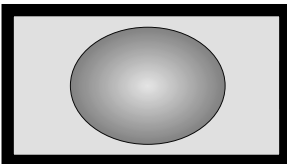

When watching 'all sides panel format' films/video tapes, this setting will eliminate or reduce the black bars at all sides of the screen by zooming in and selecting the image without distortion.

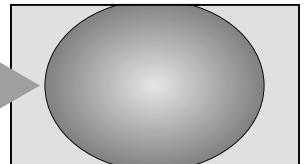

SUBTITLE

When subtitles are included on a letterbox format broadcast, this setting will raise the picture to ensure that all the text is displayed.

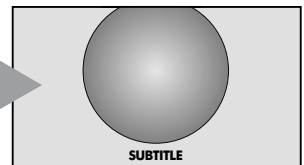

Widescreen viewing continued

14:9

Use this setting when watching a 14:9 broadcast.

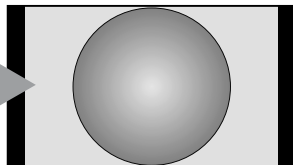
**WIDE**

Use this setting when watching a widescreen DVD, widescreen video tape or a 16:9 broadcast (when available). Due to the range of widescreen formats (16:9, 14:9, 20:9 etc.) black bars may be visible on the top and bottom of the screen.

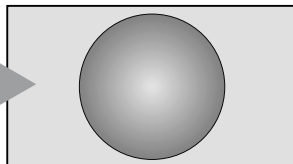
**4:3**

Use this setting to view a true 4:3 broadcast.

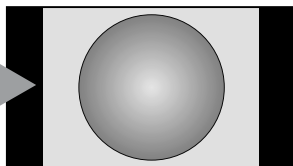

FULL HD MODELS

 This option is only available when watching a 1080 source.

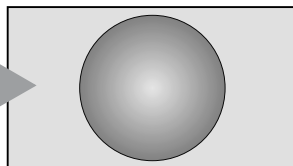

EXACT SCAN

Use this setting when watching a 1080 source, it will display the image as transmitted without scaling or cropping the picture.

**PC**

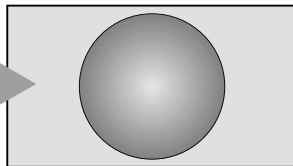
When using a PC connected via HDMI this setting will show the picture without over scan, i.e. WYSIWYG.



Press the  button and a list of all the widescreen formats will appear on screen. Use  and  to highlight the required format and **OK** to select.

When a PC is connected via HDMI it will be selectable in the widescreen format list.

Using the special functions to change the size of the displayed image (i.e. changing the height/width ratio) for the purposes of public display or commercial gain may infringe on copyright laws.

PC
Exact Scan
Wide
Super Live 2
Cinema 2
4:3
Super Live 1
Cinema 1
Subtitle
14:9

Picture controls

Picture position

The picture position may be adjusted to suit personal preference and can be particularly useful for external inputs.

- 1 In the **SET UP** menu press ▼ until **Picture position** is highlighted.

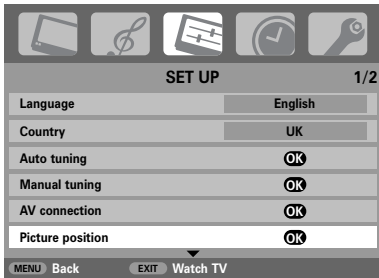

- 2 Press **OK** to view the options available for the picture format that has been selected.
- 3 Press ▲ and ▼ to select an option, then ◀ or ▶ to adjust the settings.

The options alter depending on the widescreen format chosen and when viewing connected equipment.

In **Cinema 2**:



To return to the original factory TV settings select **Reset** in the **Picture position** menu and press **OK**.

Backlight

Adjusting the **Backlight** can improve the clarity of the screen when viewing.

- 1 In the **PICTURE** menu press ▼ to select **Picture settings**, then press **OK**.

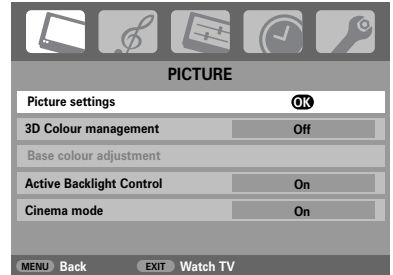

- 2 In the **Picture settings** menu press ▼ to select **Backlight**.
- 3 Press ◀ or ▶ to adjust.

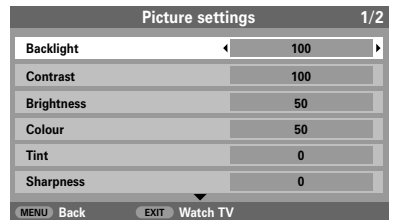

Picture controls continued

Picture preferences

This television offers the choice of personalising the picture style. Press **→**/**↔** to view the different styles available:

Picture mode-1 to 3 are preset options and effect many features/settings within the television, **Picture mode-M** stores your own settings as detailed below:

- 1 Select **Picture settings** from the **PICTURE** menu.

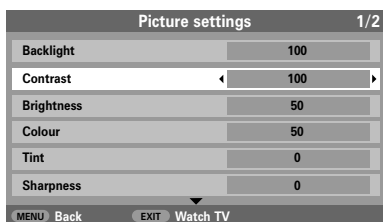

- 2 Use **◀** or **▶** to adjust the **Contrast**, **Brightness**, **Colour**, **Tint** and **Sharpness**.

Black stretch

Black Stretch increases the strength of dark areas of the picture which improves the definition.

- 1 In the **Picture settings** menu press **▼** until **Black Stretch** is highlighted.

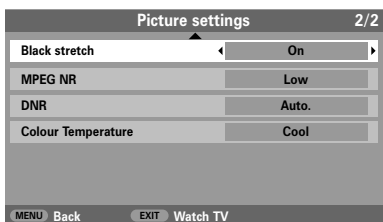

- 2 Press **◀** or **▶** to select between **On** and **Off**. The effect depends on the broadcast and is most noticeable on dark colours.

MPEG NR – Noise Reduction

When watching a DVD the compression may cause some words or picture elements to become distorted or pixelated.

Using the **MPEG NR** feature reduces this effect by smoothing out the edges.

- 1 Select **MPEG NR** from the **Picture settings** menu. Use **◀** or **▶** to select a setting to suit your preference.

DNR – Digital Noise Reduction

DNR enables you to 'soften' the screen representation of a weak signal to reduce the noise effect.

- 1 Select **DNR** from the **Picture settings** menu. Use **◀** or **▶** to adjust. The differences may not always be noticeable (for the best result use lower settings as picture quality can be lost if the setting is too high).

Colour temperature

Colour Temperature increases the 'warmth' or 'coolness' of a picture by increasing the red or blue tint.

- 1 In the **Picture settings** menu press **▼** until **Colour Temperature** is highlighted.

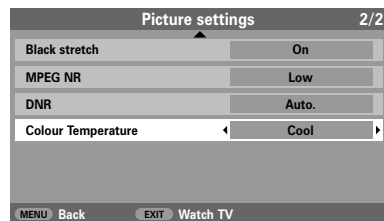

- 2 Press **◀** or **▶** to select between **Normal**, **Warm** and **Cool** to suit your preference.

3D Colour management

When **3D Colour management** is selected it allows the 'Base colour adjustment' feature to become available.

- 1 In the **PICTURE** menu press ▼ to select **3D Colour management**.



- 2 Press ◀ or ▶ to select **On** or **Off**.

Base colour adjustment

The **Base colour adjustment** feature allows the adjustment of individual colours to suit personal preference. This can be useful when using an external source.

- 1 In the **PICTURE** menu press ▼ to select **Base colour adjustment**, then press **OK**.

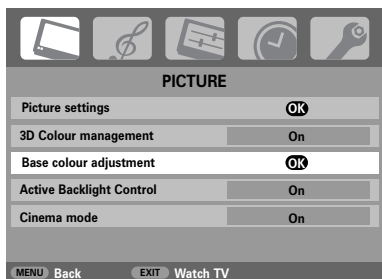

- 2 Press ◀ or ▶ to select an option, then ▶ to adjust the settings.

Base colour adjustment			
	Hue	Saturation	Brightness
Red	+2	+6	+4
Green	0	0	0
Blue	0	0	0
Yellow	0	0	0
Magenta	0	0	0
Cyan	0	0	0
Reset			OK
MENU Back		EXIT Watch TV	

To return to the original factory settings select **Reset** and press **OK**.

Active Backlight Control

When **Active Backlight Control** is activated it will automatically optimise the backlighting levels for dark scenes.

- 1 In the **PICTURE** menu press ▼ to select **Active Backlight Control**.

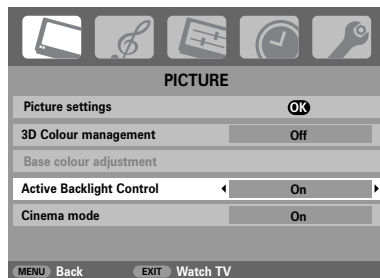

- 2 Press ◀ or ▶ to select **On** or **Off**.

Cinema mode

If there are lines or jagged edges in the film or programme being viewed, selecting **Cinema mode** can help correct this by smoothing out the picture.

- 1 In the **PICTURE** menu press ▼ to select **Cinema mode**.
- 2 Press ◀ or ▶ to select **On** or **Off**.

NOTE: When a DVD with subtitles is being played this mode may not work correctly.

Picture controls continued

Automatic format (Widescreen)

When this television receives a true Widescreen picture and **Auto format is On**, it will automatically be displayed in Widescreen format, irrespective of the television's previous setting.

- 1 Press **MENU** and ◀ or ▶ to select the **FUNCTION** menu.



- 2 Press ▼ to highlight **Auto format**, then ◀ or ▶ to select **On** or **Off**.

4:3 stretch

When **4:3 stretch** is activated the size switching system changes 4:3 programs into a full screen picture.

- 1 In the **FUNCTION** menu press ▼ to highlight **4:3 stretch**.



- 2 Press ◀ or ▶ to select **On** or **Off**.

Blue screen

When **Blue screen** is selected the screen will turn blue and the sound will be muted when no signal is received.

- 1 In the **FUNCTION** menu press ▼ to highlight **Blue screen**.
- 2 Press ◀ or ▶ to select **On** or **Off**.

Side panel adjustment

The **Side Panel** feature lightens or darkens the band each side of the screen when in 4:3 or 14:9 format. This helps prevent image retention of the band and can also make viewing in bright or dark conditions more comfortable.

- 1 In the **FUNCTION** menu press ▼ until **Side Panel** is highlighted.

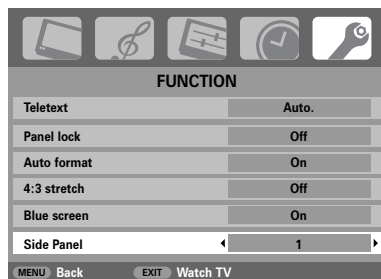

- 2 Press ◀ or ▶ to adjust.

Picture still

This feature is used to hold a still image on the screen.

- 1 Press ◻ to hold an image on the screen, press ◻ again to cancel.

Panel lock, time display, stereo/bilingual transmissions, the timer

Panel lock

Panel lock disables the buttons on the television. All buttons on the remote control can still be used.

- From the **FUNCTION** menu select **Panel lock** and choose **On** or **Off** using ◀ or ▶.

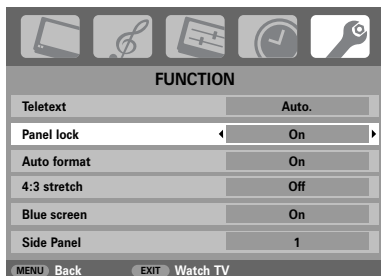

When **Panel lock** is **On**, a reminder will appear when the buttons on the television are pressed. **If the standby button is pressed the television will switch off and can only be brought out of standby by using the remote control.**

The Time Display

The time display facility allows the current (text service) time to be seen on the television screen.

Press /ⓧ whilst watching a normal television broadcast to see a time display from the broadcaster. It will remain on screen for about 5 seconds.

Stereo and Bilingual transmissions

If stereo or dual language broadcasts are transmitted the word **Stereo** or **Dual** will appear on the screen each time programme positions are changed, disappearing after a few seconds. If the broadcast is not in stereo the word **Mono** will appear.

Stereo... Press /II to select **Stereo** or **Mono**.

Bilingual... Bilingual transmissions are rare. If they are transmitted the word **Dual** will display. Choose the required programme number and if the word **Dual** appears press /II to select **Dual 1**, **Dual 2** or **Mono**.

The Timer

The television can be set to turn itself **On** or **Off** after a certain time.

- Press **MENU** and ◀ or ▶ to select the **TIMER** menu.



- Press ▼ to select **On** or **Sleep timer**. Use the number buttons to set the required time. For example, to switch the television off in one and a half hours enter 01:30, or press ▶ to increase/decrease in steps of 10 minutes.
- If setting the **Sleep timer**, press **EXIT** to finish. If setting the **On timer**, press ▼ to select **On timer Position**, enter the programme position number required, then press to put the television into Standby. The GREEN On timer indicator on the front of the television will now be lit.

Any equipment connected with SCART leads must also be put into Standby to prevent them from being displayed when the timer switches on.

Once the **On timer** has been set the television can be switched on at any time by pressing . The GREEN On timer indicator will remain on until the set time period has passed when the television will go to the chosen channel. This feature can help to avoid missing favourite programmes.

- To cancel the **On timer/Sleep timer**, enter zero in each position.

PC settings – picture position, clock phase, sampling clock, reset

Picture position

Connect the PC (as shown in the 'Connecting a PC' section) and ensure that a picture is showing on the television screen. The picture position may now be adjusted to suit personal preference.

- 1 Press **⏪** to select **PC**, then select **PC Setting** from the **SET UP** menu.



- 2 Press **OK**. Press **▲** and **▼** to select an option, then **◀** or **▶** to adjust the settings.

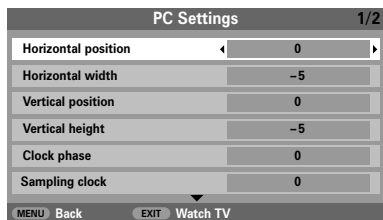

Clock phase

The **Clock phase** matches the PC signal with the LCD display. Adjusting this can clear horizontal stripes and picture blur.

- 1 In the **SET UP** menu press **▼** until **PC Setting** is highlighted.
- 2 Press **OK** to select, then **▼** to highlight **Clock phase**.
- 3 Use **◀** or **▶** to adjust until the picture clears.

Sampling clock

Adjusting the **Sampling clock** alters the number of pulses per scan, this will clear vertical lines on the screen.

- 1 In the **SET UP** menu press **▼** until **PC Setting** is highlighted.
- 2 Press **OK** to select, then **▼** to highlight **Sampling clock**.

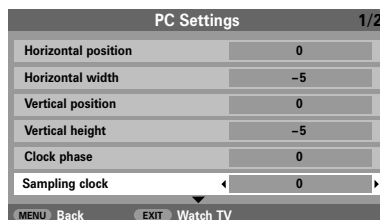

- 3 Use **◀** or **▶** to adjust until the picture clears.

Reset

To return to the original factory settings.

- 1 In the **SET UP** menu press **▼** until **PC Setting** is highlighted.
- 2 Press **OK** to select, then **▼** to highlight **Reset**.
- 3 Press **OK**.

NOTE: When a PC is connected using HDMI none of these functions will be available.

Input selection and AV connections

Defining the INPUT and OUTPUT sockets so that the television recognises connected equipment. See page 7 for a clear view of the back connection recommendations.

Most media recorders and decoders send a signal through the SCART lead to switch the television to the correct *input* socket.



Alternatively press the external source selection button  until the picture from connected equipment is shown.

This button must be used to view equipment connected using the COMPONENT VIDEO INPUT (**EXT3C**).

An **S** in the display e.g.  **2S (EXT 2S)**, indicates the input is set for an S-Video signal.

Input selection

Use the Input Selection if the television does not switch over automatically.

- At any time by pressing  a list will appear on screen showing all stored programmes and external equipment. Use  and  to highlight and **OK** to select.

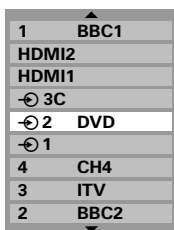

HDMI™ displays equipment connected to *Input HDMI* on the back of the television. It is designed for best performance with 1080i high definition signals.



PC displays a computer connected to *Input RGB/PC* on the back of the television.

INPUT signal selection

This specifies the type of signal going into SCART 2 (**EXT2**) on the back of the television. Please refer to the manufacturers instructions for the connected equipment.

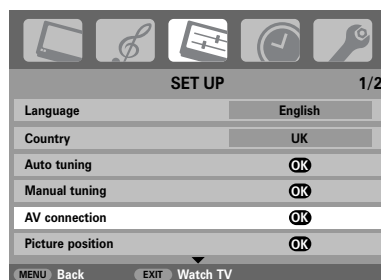
- In the **SET UP** menu press  until **AV connection** is highlighted, then press **OK**.



- With  or  select either **AV** or **S-VIDEO** as the required *input* for **EXT2**.

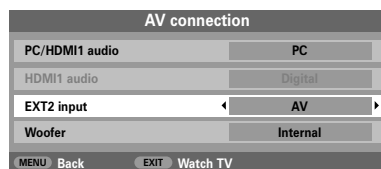

If the colour is missing try the alternative setting.

Input selection and AV connections continued

PC audio

In order to receive sound from a connected PC, plug the audio cable into the back of the television (as shown in 'Connecting a computer' section), then use the **PC/HDMI1 audio** settings.

- 1 In the **SET UP** menu press ▼ until **AV connection** is highlighted, then press **OK**.



- 2 Highlight **PC/HDMI1 audio** then use ► to select the **PC** option.

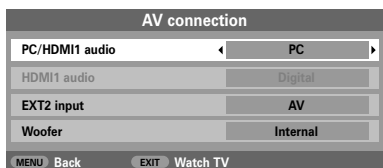

NOTE: Selecting the **PC** option will force HDMI into digital audio.

HDMI, the HDMI logo, and High-Definition Multimedia Interface are trademarks or registered trademarks of HDMI Licensing, LLC.

HDMI1 audio

If the connected HDMI source does not support digital audio, plug the audio cable into **PC/HDMI1 audio** on the back of the television (as shown in the 'Connecting a computer' section), then use the **HDMI1 audio** settings.

- 1 In the **SET UP** menu press ▼ until **AV connection** is highlighted, then press **OK**.

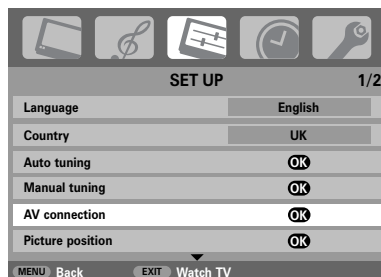

- 2 In the **AV connection** menu press ▼ to highlight **PC/HDMI1 audio** and using ► select **HDMI1**.

- 3 Then highlight **HDMI1 audio** and using ◀ or ▶ select **Auto**, **Digital** or **Analogue**.

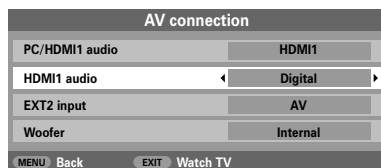

If the sound is missing select an alternative setting.

NOTE: HDMI1 supports digital and analogue sound, HDMI2 is digital sound only.

Certain formats of DVD disk may not output from this TV (32/44.1/48kHz and 16/20/24 bits are acceptable).

Text services – setting up, general information, Auto and LIST modes

This television has a multi-page text memory, which takes a few moments to load. It offers two **Modes** of viewing text – **Auto** will display **Fasttext**, if available. **LIST** will store your four favourite pages.

Selecting modes

The text character set will be automatically chosen by the language setting in the **SET UP** menu.

- 1 Select **Teletext** from the **FUNCTION** menu.
- 2 With ◀ or ▶ choose **Auto.** or **LIST** then press **EXIT**.

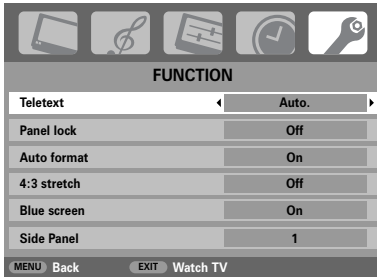

Text information

The / / button:

To view text services press / / . Press again to superimpose the text over a normal broadcast picture and again to return to normal viewing. Programmes cannot be changed until text is cancelled.

The first text page shown will be the *initial* page.

Any text page can be accessed by entering the 3 digit page number using the numbered buttons, pressing the coloured buttons or pressing **P** ^ to advance to the next page and **P** v to go back to the previous page.

Sub-pages

If there are sub-pages they will automatically load into memory without changing the page on screen.

To access the sub-pages press then use **P** ^ and **P** v to view them. A bar with numbers will appear on the side of the screen.

The sub-page you are viewing will be highlighted and, as the television loads any additional sub-pages the colour of the numbers will change, indicating that these pages have been loaded.

These sub-pages will remain available to view until another page is chosen or, in normal TV mode, the channel is changed.

Navigating pages using Auto.

If **Fasttext** is available four coloured titles will appear at the base of the screen.

To access one of the four given subjects, press the relevant coloured button on the remote control.

For further information on your particular text system(s), see the broadcast text index page or, consult your local Toshiba dealer.

Navigating pages using LIST

The four coloured choices at the bottom of the screen are numbers – 100, 200, 300 and 400, which have been programmed into the television's memory. To view these pages press the relevant coloured buttons.

To change these stored pages press the relevant coloured button and enter the 3 digit number. This number will change in the top left of the screen and in the coloured highlight.

Press **OK** to store. The bars at the bottom of the screen will flash white. **Whenever OK is pressed all four page numbers showing at the bottom will be stored and the previous ones will be lost.**

If **OK** is not pressed the selection will be forgotten when text is cancelled.

Other pages may be viewed by entering the 3 digit page number – but **DO NOT** press **OK** or these pages will be stored.

Text services continued



– control buttons

Below is a guide to the functions of the remote control text buttons.

 To display the index/initial page:

Press  to access the index/initial page. The one displayed is dependant on the broadcaster.

   To display a page of text:

Press    to display text. Press again to superimpose text over a normal picture. Press again to return to normal television viewing. Programmes cannot be changed until this has been done.



 To access sub-pages:

For use with **P**  and **P**  to view sub-pages when available.

 To reveal concealed text:

To discover the solutions on quiz and joke pages press the  button.





 To hold a wanted page:

At times it is convenient to hold a page of text. Press  and  will appear in the top left of the screen. The page will be held on screen until the button is pressed again.





 To enlarge the text display size:

Press  once to enlarge the top half of the page, press again to enlarge the bottom half of the page. Press again to revert to normal size.





  To select a page whilst viewing a normal picture:

Enter the page number then press  , a normal picture will be displayed. The television will indicate when the page is present by displaying the page number at the top of the screen. Press    to view the page.

To display news flashes:

Select the news flash page for the chosen text service (see the index page of text service). Press  . The news flashes will be displayed as and when they are broadcast. Press   again to cancel the display.

The news flash page must be cancelled before changing programmes.

 Remember to cancel text before changing channels – press the    button twice.

Questions and Answers

Below are the answers to some of the most common queries.
For more information go to www.toshiba.co.uk

Q Why is there no sound or picture?

A Check the television is not in standby mode. Check the mains plug and all mains connections.

Q There is a picture, but why is there little or no colour?

A When using an **external** source, for instance, a poor quality video tape, if there is little or no colour, improvements may sometimes be achieved. The colour is factory set to **Auto.** to automatically display the best colour system.

To check that you have the best colour:

- 1 With the external source playing, select **Manual setting** from the **SET UP** menu.

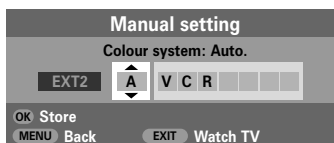

- 2 With **▲** or **▼** choose between **Auto., PAL, SECAM, NTSC 4. 43** or **3. 58.**

Q Why doesn't the video/DVD being played show on screen?

A Make sure the VCR or DVD player is connected to the television as shown on page 7, then select the correct input by pressing **⊙**.

Q Why is there a good video picture but no sound?

A Check all lead connections.

Q Why is there a picture but no sound?

A Check the volume has not been turned down or that sound mute has not been selected.

Q Why is the VCR/DVD picture in black and white?

A Check the correct **input** has been chosen, **S-VIDEO** or **AV.** See **AV connections** page 23.

Q What else can cause a poor picture?

A Interference or a weak signal. Try a different television station. **Manual fine tuning** may help.

- 1 Select the **Manual tuning** menu. Highlight the station and press **OK**, then press **▶** to select **Manual fine tuning.**

- 2 Using **▲** or **▼** adjust to get the best picture and sound. Press **OK** and then **EXIT.**

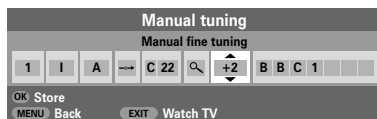

Q Why don't the controls on the front of the television work?

A Check that **Panel lock** is not **ON.**

Q Why doesn't the remote control work?

A Check the side switch on the remote control is in TV mode.
Check the batteries aren't dead or inserted incorrectly.

Q Why is there a message permanently on the screen?

A Remove it by pressing **[i+].**

Q Why are there vertical stripes on the screen when in PC mode?

A The **Sampling clock** may need adjustment. Select **PC Setting** from the **SET UP** menu, highlight **Sampling clock** and adjust until the lines clear.

Questions and Answers continued

Q Why are there horizontal stripes and/or blurred images on the screen when in PC mode?

A The **Clock phase** may need adjustment. Select **PC Setting** from the **SET UP** menu, highlight **Clock phase** and adjust until the picture clears.

Q Why is there no sound from my connected sound equipment?

A Check the **Speaker** option in the **Sound** menu is set to **Off**.

Q Why are there problems with text?

A Good performance of text depends on a good strong broadcast signal. This normally requires a roof or loft aerial. If the text is unreadable or garbled, check the aerial. Go to the **main index** page of the text service and look for the **User Guide**. This will explain the basic operation of text in some detail. If further information is needed on how to use text see the **text** section.

Q Why are there no text sub-pages?

A There are none broadcast or they have not yet loaded. Press the **OK** button to access. (See text section).

Q Why are the four coloured text numbers visible but no text?

A Text has been selected whilst viewing an external source i.e. DVD or VCR. No text will appear on screen or a box may appear stating no information is available. Select a broadcasting channel and press **OK** to access.

Q Why are the colours wrong when an NTSC source is played?

A Connect the source via a SCART lead and play. Select **Manual setting** from the **SET UP** menu.

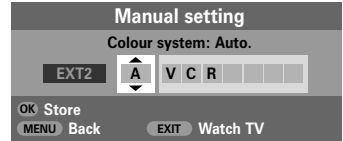

1 Set the Colour to **Auto.** and exit.

2 Go to the **Picture settings** menu and adjust the tint.

Q Why is there no sound from a PC connected via HDMI?

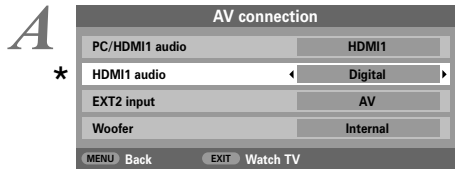

Press and hold the **OK** button for 5 seconds – the **Lip Sync Latency** menu will appear. Select between **On** and **Off**.



Cleaning the screen and cabinet...

Turn off the power, clean the screen and cabinet with a soft, dry cloth. We recommend that you **do not** use any proprietary polishes or solvents on the screen or cabinet as this may cause damage.

Disposal...

The following information is only for EU-member states:

The use of the symbol indicates that this product may not be treated as household waste. By ensuring this product is disposed of correctly, you will help prevent potential negative consequences for the environment and human health, which could otherwise be caused by inappropriate waste handling of this product. For more detailed information about recycling of this product, please contact your local city office, your household waste disposal service or the shop where you purchased the product.



Notes

For your own records

Notes

For your own records

Information

Before connecting any external equipment, turn off all main power switches. If there is no switch remove the mains plug from the wall socket.

Connecting a computer

Signal information for Mini D-sub 15 pin connector

Pin No.	Signal name	Pin No.	Signal name
1	R	9	NC
2	G	10	Ground
3	B	11	NC
4	NC (not connected)	12	NC
5	NC	13	H-sync
6	Ground	14	V-sync
7	Ground	15	NC
8	Ground		

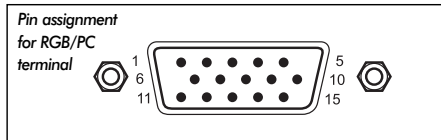

Connecting a DVD/STB via HDMI

Acceptable video signals through HDMI terminals

H. Active	V. Active	I/P	H. Frequency (kHz)	V. Frequency (Hz)	Pixel Frequency (MHz)
720	576	Prog	31.250	50.000	27.000
1280	720	Prog	37.500	50.000	74.250
1920	1080	Int	28.125	50.000	74.250
640	480	Prog	31.469	59.940	25.175
720	480	Prog	31.469	59.940	27.000
1280	720	Prog	44.955	59.940	74.176
1920	1080	Int	33.716	59.940	74.176
640	480	Prog	31.500	60.000	25.200
720	480	Prog	31.500	60.000	27.027
1280	720	Prog	45.000	60.000	74.250
1920	1080	Int	33.750	60.000	74.250
1920	1080	Prog	56.250	50.000	148.500
1920	1080	Prog	67.433	59.940	148.352
1920	1080	Prog	67.500	60.000	148.500

Int = Interlace; Prog = Progressive

Specifications and accessories

Broadcast systems/channels

PAL-I	UHF UK21-UK69
PAL-B/G	UHF E21-E69 VHF E2-E12, S1-S41
SECAM-L	UHF F21-F69 VHF F1-F10, B-Q
SECAM-D/K	UHF R21-R69 VHF R1-R12

Video Input PAL, SECAM, NTSC 3.58/4.43

External connections

EXT1	Input	21-pin SCART	RGB, A/V
EXT2	Input	21-pin SCART	A/V, S-video
EXT3	Input	Phono jacks Phono jacks	Y, P _B /C _B , P _R /C _R A/V
EXT3	Input (Side)	Phono jack Phono jacks	Video Audio L + R
HDMI 1/2	Input	HDMI™ (1080p, LIP SYNC)	
PC	Input	Mini D-sub 15-pin	Analog RGB signal
PC/HDMI1 Audio		Phono jacks	Audio L + R
Output to Active Super Woofer		Phono jack	
Fixed Audio Output		Phono jacks	Audio L + R

Stereo

Nicam
2 carrier system

Visible Screen Size (approx.) Model 32 80cm
37 94cm
42 107cm

Display 16:9

Sound output (at 10% distortion) Main 10W + 10W

Power consumption as specified in EN60107-1 : 1997 Model 32 146W
37 183W
42 233W

Standby (approx.) Model 32 <1W
37 <1W
42 <1W

Dimensions (approx.) Model 32 60cm (H) 80cm (W) 29cm (D)
37 67cm (H) 92cm (W) 29cm (D)
42 73cm (H) 103cm (W) 34cm (D)
(Height dimension includes foot stand)

Weight (approx.) Model 32 18kg
37 22kg
42 27.5kg

Headphone socket 3.5mm stereo

Accessories Remote control
2 batteries
(AAA, IEC R03 1.5V)



Printed on recycled paper. 100% Chlorine free.

© Toshiba Information Systems (U.K.) Limited

All rights reserved.

Reproduction in whole or part without written permission is strictly prohibited.

Toshiba Information Systems (U.K.) Limited

Consumer Products Division,
European Service Centre,
Admiralty Way, Camberley,
Surrey, GU15 3DT, UK

Specification is subject to change without notice.

Originated by Zushi Illustration & Visualisation, Bristol, UK.



Sommaire

MISE EN ROUTE

Consignes de sécurité – Quelques conseils de sécurité à connaître et autres mesures à respecter	4
Installation et informations importantes	5
La télécommande – guide en image	6
Connexion d'un équipement externe – guide pour la connexion d'un équipement externe à l'arrière du téléviseur	7
Connexion d'un ordinateur – connexion d'un ordinateur à l'arrière du téléviseur	8
Commandes et connexions d'entrée – mise en marche du téléviseur, mode de veille, utilisation des commandes, prise pour casque d'écoute, connexion d'un équipement aux prises d'entrée latérales	9
Réglage du téléviseur à l'aide de la Configuration rapide – langue, pays, système de diffusion	10
Atribution de programmes	10
Réglage manuel – en variante de la configuration rapide, il permet la mémorisation directe de chaînes, le réglage d'une position de programme pour un magnétoscope	11
Saut de programme	12
Accord automatique	13

COMMANDES ET FONCTIONS

Commandes générales – changement de position de programme	13
Commandes du son – volume, son coupé, graves/aigus/balance,	13
Commandes du son – super basses, ampli de basses, bilingue, égalisation du son®	14
Effet sonore SRS WOW™ – SRS 3D, FOCUS et TruBass	14
Grand écran	15
Commandes de l'image – position de l'image, rétroéclairage	17
Commandes de l'image – préférences d'image (contraste, lumière, couleur, teinte, définition), étirage du noir, réduction du bruit MPEG (MPEG NR), réduction numérique du bruit (DNR), température des couleurs	18
Commandes de l'image – gestion de la couleur 3D, réglage des couleurs de base, rétroéclairage dynamique, mode cinéma	19
Commandes de l'image – format automatique (grand écran), 4:3 étiré, écran bleu, ajustement du panneau latéral, arrêt sur image	20
Verrouillage panneau – désactiver les touches sur le téléviseur	21
Affichage de l'heure	21
Transmissions stéréo et bilingues – diffusions stéréo/mono ou en deux langues	21
Minuterie – programmer le téléviseur pour qu'il se mette en marche et s'arrête	21
Réglages de l'ordinateur – position de l'image, phase de l'horloge, horloge d'échantillonnage, raz	22
Sélection d'entrée et connexions AV – prises d'entrée et de sortie pour les équipements connectés	23

TELETEXTE

Configuration, informations d'ordre général, mode Auto	25
Mode LISTE, touches de commande	26

RESOLUTION DES PROBLEMES

Questions et réponses – réponses à certaines des questions les plus courantes y compris accord fin manuel et système de couleur	27
--	----

INFORMATIONS

Notes – à conserver	29
Informations – Information de signal	31
Spécifications et accessoires – informations techniques concernant le téléviseur et les accessoires fournis	32

Consignes de Sécurité

Cet appareil a été conçu et fabriqué conformément aux normes internationales de sécurité. Toutefois, comme tout appareil électrique, il convient de respecter certaines consignes afin d'assurer un fonctionnement optimal en toute sécurité. Veuillez lire attentivement ce qui suit pour votre propre sécurité. Il s'agit de remarques d'ordre général s'appliquant à tous les appareils électroniques grand public : il est donc possible que certaines ne concernent pas le produit que vous venez d'acquérir.

Ventilation

Prévoyez un espace de plus de 10 cm tout autour du téléviseur pour permettre une ventilation adéquate et éviter ainsi toute surchauffe susceptible d'endommager l'appareil. Évitez également les endroits poussiéreux.

Chaleur excessive

Votre téléviseur risque d'être endommagé par la lumière directe du soleil ou par la chaleur d'un radiateur. Évitez les endroits trop chauds ou humides. Placez-le dans une pièce dont la température ne descend pas en dessous de 5°C et ne dépasse pas 35°C.

Alimentation secteur

L'alimentation secteur requise pour cet appareil est 220-240 V CA 50/60Hz. Ne le raccordez jamais à une source de courant continu ou toute autre source d'alimentation électrique. ASSUREZ-VOUS que le cordon d'alimentation n'est pas coincé sous l'appareil. NE COUPEZ PAS la fiche secteur : elle contient un filtre antiparasites spécial dont le retrait affectera le fonctionnement du téléviseur.

EN CAS DE DOUTE, CONSULTEZ UN ELECTRICIEN QUALIFIE.

Conseils

LISEZ le mode d'emploi avant de mettre l'appareil en marche.

ASSUREZ-VOUS que tous les branchements électriques, y compris la fiche secteur, les rallonges et les interconnexions entre les différents appareils sont corrects et conformes aux instructions du fabricant. Eteignez et débranchez l'appareil avant de faire ou de modifier un branchement.

CONSULTEZ votre revendeur en cas de doute sur l'installation, le fonctionnement ou la sécurité de votre appareil.

FAITES ATTENTION aux panneaux ou aux portes en verre de l'appareil.

N'ENLEVEZ AUCUN CACHE FIXE SOUS PEINE D'ELECTROCUTION.

LA PRISE DE SECTEUR EST UTILISÉE COMME DISPOSITIF DE DÉCONNEXION ET DEVRAIT PAR CONSÉQUENT ÊTRE FACILE À MANIER.

Mises en garde

N'OBSTRUEZ PAS les ouvertures de ventilation de l'appareil, par exemple par des journaux, nappes, rideaux, etc. Une surchauffe endommagera l'équipement et réduira sa durée de vie.

NE LAISSEZ PAS l'appareil exposé à des gouttes ou éclaboussures et n'y placez pas de récipients remplis de liquides, comme des vases.

NE PLACEZ PAS d'objets chauds ou de sources de flammes nues, comme des bougies ou des veilleuses, sur l'appareil ou à proximité immédiate. Les températures élevées peuvent faire fondre le plastique et provoquer des incendies.

N'UTILISEZ PAS de supports de fortune et ne fixez JAMAIS de pieds avec des vis à bois. Pour garantir une sécurité totale, utilisez toujours le support, les consoles ou les pieds agréés par le fabricant, avec les fixations fournies conformément aux instructions.

NE LAISSEZ PAS votre appareil branché sans surveillance à moins qu'il ne soit spécialement conçu pour un fonctionnement sans surveillance ou qu'il dispose d'un mode de veille. Débranchez l'appareil à la prise de courant et assurez-vous que tous les membres de votre famille savent le faire. Des mesures particulières seront éventuellement nécessaires pour les personnes handicapées.

N'UTILISEZ PAS votre équipement si vous avez le moindre doute quant à son bon fonctionnement, ou s'il présente un dommage quelconque. Eteignez-le, débranchez-le et consultez votre revendeur.

AVERTISSEMENT – une pression sonore excessive en provenance d'écouteurs ou d'un casque peut entraîner une perte auditive.

NE LAISSEZ PERSONNE, surtout des enfants, pousser ou frapper l'écran, enfoncer des objets dans les trous, les fentes ou tout orifice du boîtier.

NE CHERCHEZ JAMAIS à deviner quoi que ce soit et ne prenez aucun risque avec des appareils électriques – prudence est mère de sûreté.

Installation et informations importantes

Où l'installer

Placez le téléviseur à l'abri de la lumière directe du soleil et des éclairages puissants. Un éclairage doux et indirect est recommandé pour un meilleur confort de visualisation. Utilisez des rideaux ou des stores pour empêcher que la lumière du soleil n'éclaire directement l'écran.

Placez le téléviseur sur une base solide ; la surface de support doit être plane et stable. **Le téléviseur doit être fixé au mur au moyen d'une attache solide et du crochet situé à l'arrière du support, ou fixé à la base en utilisant la sangle de fixation située en dessous du support de dessus de table, afin de l'empêcher de basculer vers l'avant.**

Les écrans d'affichage à cristaux liquides sont fabriqués au moyen d'une technologie de précision extrêmement avancée. Toutefois, il peut arriver que certaines parties de l'écran soient dépourvues d'éléments d'image ou présentent des points lumineux. Ceci ne doit pas être considéré comme un signe de mauvais fonctionnement.

Assurez-vous que le téléviseur soit placé dans une position dans laquelle il ne peut pas être poussé ou heurté par des objets, car la pression risquerait de casser ou d'endommager l'écran, et que de petits objets ne peuvent pas être insérés dans les fentes ou les ouvertures de l'enceinte.

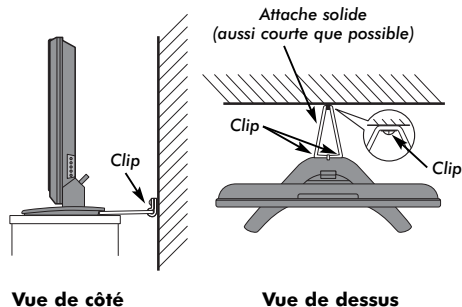

Veillez prendre note

CLAUSE D'EXCLUSION

Toshiba ne pourra en aucun cas être tenu responsable de toute perte et/ou tout dommage du produit causés par :

- i) un incendie ;
- ii) un tremblement de terre ;
- iii) un dommage accidentel ;
- iv) une mauvaise utilisation délibérée ;
- v) une utilisation du produit dans des conditions anormales ;
- vi) une perte et/ou un dommage causés au produit alors qu'il était en possession d'un tiers ;
- vii) tout dommage ou toute perte résultant du non-respect et/ou de la mauvaise application des instructions figurant dans le manuel de l'utilisateur ;
- viii) toute perte ou tout dommage résultant directement de la mauvaise utilisation ou d'un défaut de fonctionnement du produit lorsqu'il est utilisé simultanément avec un appareil associé.

Par ailleurs, Toshiba ne pourra en aucun cas être tenu responsable de toute perte et/ou tout dommage consécutifs, notamment mais non limitativement, les pertes de profit, les interruptions d'activité, la perte de données enregistrées, résultant du fonctionnement normal ou d'une mauvaise utilisation du produit.

Note : Utilisez des supports muraux et socles Toshiba agréés lorsque ceux-ci sont disponibles. L'utilisation d'un support mural ou d'un socle d'une autre marque invalidera la certification BEAB du produit. L'appareil sera alors utilisé aux risques et périls du consommateur.

Si des images stationnaires produites par le télétexte, des logos d'identification de chaîne, des affichages informatiques, des jeux vidéos, des menus à l'écran, etc., sont affichés sur l'écran de télévision pendant un certain temps, il est vivement conseillé de réduire les réglages de luminosité et de contraste.

La Télécommande

Votre télécommande d'un coup d'oeil

Français

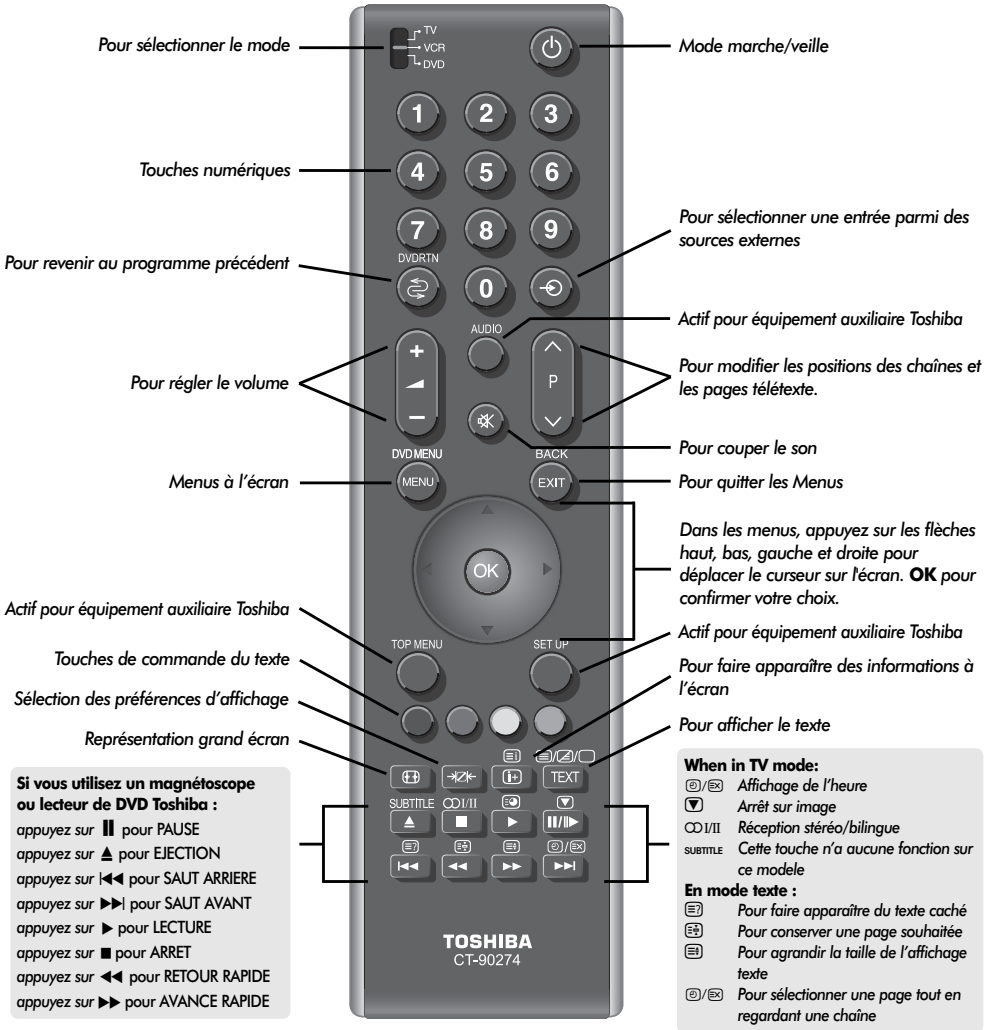

Insertion des piles et portée de la télécommande

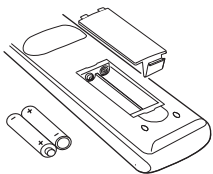

Retirez le cache arrière pour ouvrir le compartiment des piles et assurez-vous de bien respecter les polarités. Des types de piles appropriés pour cette télécommande sont AAA, IEC R03 1,5 V.

N'associez pas une pile usée ancienne avec une nouvelle pile et ne mélangez pas des types de piles différents. Retirez les piles déchargées immédiatement pour éviter que de l'acide ne s'écoule dans le compartiment des piles. Jetez les piles dans une zone de mise au rebut prévue à cet effet.

Avertissement : les piles ne doivent pas être exposées à des sources de chaleur excessive, telles que la lumière directe du soleil, les flammes, etc.

La performance de la télécommande se détériorera au-delà d'une distance de 5 m ou hors d'un angle de 30 degrés par rapport au centre du téléviseur. Si la plage de fonctionnement se réduit, il peut être nécessaire de remplacer les piles.

Connexion de l'équipement externe

Avant de connecter un équipement externe, débranchez toutes les connexions au secteur. S'il n'y a pas d'interrupteur, débranchez les fiches des prises murales.

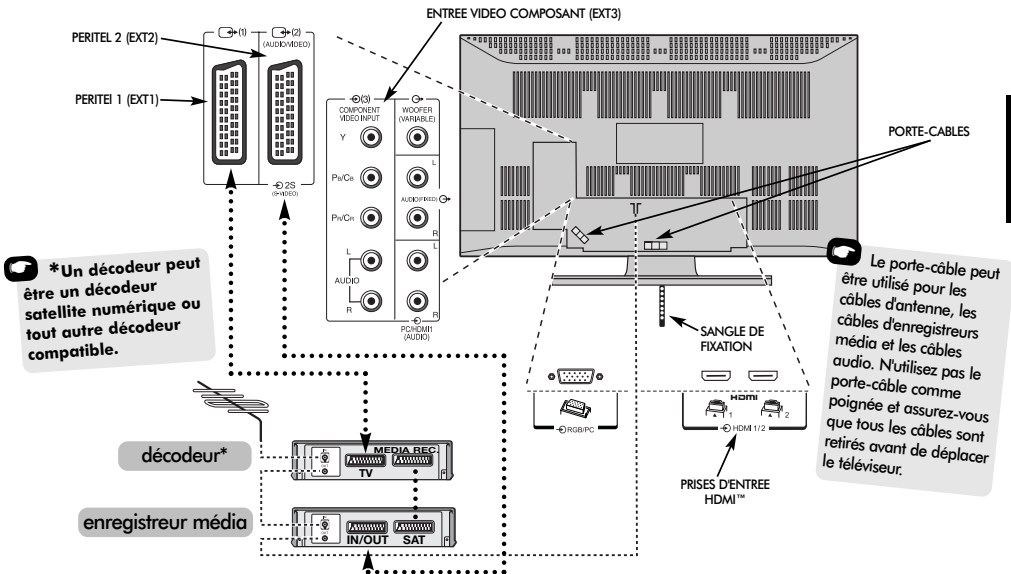

Français

Câbles d'antenne : -----

Raccordez l'antenne à la prise située à l'arrière du téléviseur. Si vous utilisez un décodeur* et/ou un enregistreur média, il est nécessaire de raccorder le câble d'antenne d'abord au décodeur et/ou à l'enregistreur média, puis au téléviseur.

Câbles péritel :

Raccordez la prise **IN/OUT** de l'enregistreur média au téléviseur. Raccordez la prise **TV** du décodeur au téléviseur. Raccordez la prise **SAT** de l'enregistreur média à la prise **MEDIA REC.** du décodeur.

Avant de démarrer la **Recherche automatique**, mettez votre décodeur et votre enregistreur média en mode **Veille**.

Les prises phono à côté des prises **ENTRÉE VIDEO COMPOSANT** acceptent des signaux audio L et R.

Une sortie audio externe fixe permet en outre de connecter une chaîne haute-fidélité compatible. Vérifiez que l'option **Haut-parleurs** du menu **Son** est réglée sur **Arrêt**.

HDMI™ (Interface Multimédia Haute Définition) est destinée à être utilisée avec un lecteur de DVD, un décodeur ou un équipement électrique avec une sortie numérique audio et vidéo.

Elle est conçue pour fonctionner au mieux avec des signaux vidéo haute définition 1080i et 1080p, mais accepte et affiche également des signaux 480i, 480p, 576i, 576p et 720p. **NOTE:** Il est recommandé d'utiliser un câble HDMI agréé de 5 m de long pour les signaux 1080p. Si l'appareil est équipé d'une sortie DVI, un câble de conversion spécial DVI-HDMI sera nécessaire.

REMARQUE : Bien que ce téléviseur puisse être connecté à un équipement HDMI, il peut arriver que certains équipements ne fonctionnent pas correctement.

Vous pouvez connecter un grand nombre d'appareils à l'arrière du téléviseur. Reportez-vous toujours au manuel d'utilisation correspondant à chaque appareil.

Nous vous recommandons d'utiliser *Péritel 1* pour un décodeur et *Péritel 2* pour un enregistreur média.

Si vous branchez un appareil S-VIDEO, sélectionnez l'**entrée** correspondante pour **EXT2**. Voir page 23.

Si le téléviseur commute automatiquement sur la chaîne de l'appareil externe, appuyez sur la touche de position de programme souhaitée pour repasser en affichage normal. Pour repasser à la chaîne de l'appareil externe, appuyez sur **↺** pour sélectionner **EXT1**, **EXT2**, **EXT3C**, **HDMI1**, **HDMI2** ou **PC**.

HDMI, le logo HDMI et High-Definition Multimedia Interface sont des marques de fabrique ou des marques déposées de HDMI Licensing, LLC.

Connexion d'un ordinateur

Avant de connecter un équipement externe, débranchez toutes les connexions au secteur. S'il n'y a pas d'interrupteur, débranchez les fiches des prises murales.

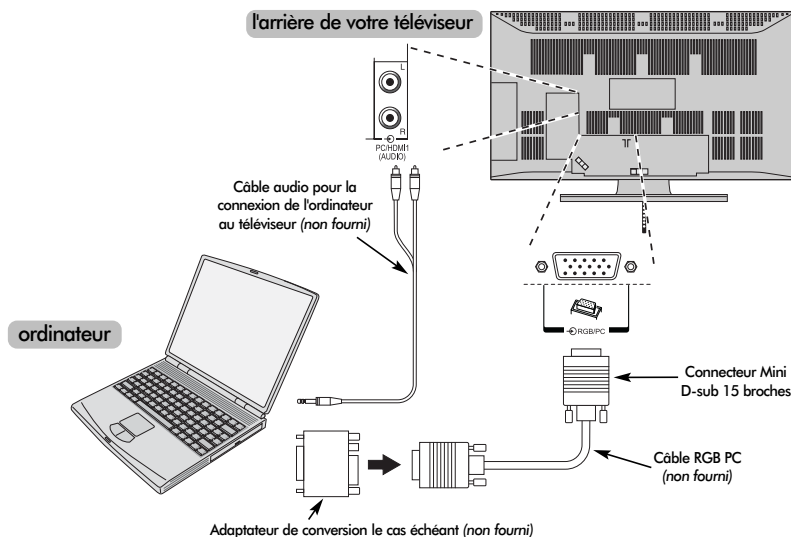

Connectez le câble d'ordinateur de l'ordinateur à la borne PC à l'arrière du téléviseur.

Connectez le câble audio à la prise PC/HDMI Audio à l'arrière du téléviseur. Sélectionnez **PC** dans les options **PC/HDMI1 audio** du menu **Connexions AV** dans le menu **RÉGLAGES**.

Appuyez sur la touche  pour sélectionner le mode PC.

REMARQUE :

Certains types d'ordinateurs ne peuvent pas être connectés à ce téléviseur.

Un adaptateur n'est pas nécessaire pour les ordinateurs pourvus d'une borne mini D-sub à 15 broches compatible DOS/V.

Il est possible qu'une bande apparaisse aux bords de l'écran ou qu'une partie de l'image soit obscurcie du fait de la mise à l'échelle effectuée par le téléviseur. Ceci est tout à fait normal.

Un fois le mode Entrée PC sélectionné certaines des fonctions du téléviseur ne seront plus disponibles, par exemple **Rég. Manuel** dans le menu des **RÉGLAGES** et **Couleur**, **Teinte**, **DNR** et **Profondeur de noir** dans le menu **Réglage image**.

Les signaux suivants pourront s'afficher :

- VGA: 640 x 480/60 Hz (VESA)
- VGA: 640 x 480/75 Hz (VESA)
- SVGA: 800 x 600/60 Hz (VESA)
- SVGA: 800 x 600/75 Hz (VESA)
- XGA: 1024 x 768/60 Hz (VESA)
- XGA: 1024 x 768/70 Hz (VESA)
- XGA: 1024 x 768/75 Hz (VESA)
- WXGA: 1280 x 768/60 Hz (VESA)
- WXGA: 1280 x 768/60 Hz (VESA) – Blocage réduit
- WXGA: 1280 x 768/75 Hz (VESA)
- WXGA: 1360 x 768/60Hz (VESA)
- SXGA: 1280 x 1024/60 Hz
- SXGA: 1280 x 1024/75 Hz

IMPORTANT : Le format SXGA sera affiché, mais pas aux normes VESA.

En cas d'utilisation d'une connexion PC via HDMI, les signaux suivants seront acceptés :

- 1080i 50/60 Hz
- 1080p 50/60 Hz
- 720p 50/60 Hz

Commandes et connexions d'entrée



Il est possible de connecter un grand nombre d'équipements externes différents aux prises d'entrée sur le côté du téléviseur.

Tous les réglages nécessaires du téléviseur se font par la télécommande. Les touches à l'avant de l'appareil peuvent toutefois être utilisées pour certaines fonctions.







Mise en marche

Si le voyant rouge ne s'allume pas, vérifiez que la prise de courant du téléviseur est bien branchée sur le secteur. Si vous n'obtenez pas d'image, appuyez sur la touche  de la télécommande et patientez quelques instants.



Pour mettre le poste en mode Veille, appuyez sur  sur la télécommande. Pour regarder la télévision, appuyez sur  une nouvelle fois. L'image peut prendre quelques secondes avant d'apparaître.



Pour régler votre téléviseur, vous allez maintenant devoir utiliser les menus affichés à l'écran. Appuyez sur la touche **MENU** de la télécommande pour faire apparaître les menus.





La barre de menu en haut des écrans comportera cinq rubriques différentes représentées par des symboles. En sélectionnant un symbole à l'aide des touches  ou  de l'anneau de navigation, vous ferez apparaître ses options respectives.

Pour accéder aux options, appuyez sur  de l'anneau de navigation pour naviguer dans la liste puis sur **OK**, à  ou à  pour effectuer votre choix. Suivez les instructions à l'écran. Les fonctions de chaque menu sont décrites en détail dans ce manuel.

Utilisation des commandes et des connexions

Pour modifier le volume, appuyez sur   +.

Pour modifier la position de programme, appuyez sur  **P** .

Appuyez sur **MENU** et , ,  ou  pour accéder aux options du son et de l'image.

Appuyez sur **MENU** pour valider et sortir.

Lors du branchement d'un équipement audio sur **EXT3**, raccordez sa sortie aux prises phono du téléviseur.

Pour sélectionner l'Entrée, appuyez sur  jusqu'à ce que le symbole **EXT3** apparaisse, comme décrit page 23. Le téléviseur détectera automatiquement le type de signal.

Pour plus de détails, référez-vous toujours au mode d'emploi de l'appareil à brancher.

Veillez noter : l'insertion de la fiche du casque d'écoute coupera le son des haut-parleurs.

Réglage du téléviseur à l'aide du Réglage rapide, attribution de programmes

Avant d'allumer le téléviseur, mettez votre décodeur et votre enregistreur média en **Veille** s'ils sont connectés. Pour configurer le téléviseur, utilisez les touches sur la télécommande comme indiqué à la page 6.

- 1 Connectez le téléviseur sur la prise secteur et appuyez sur la touche (⏻). L'écran de **Quick setup** s'affichera.



- 2 Sélectionnez votre langage à l'aide des touches ◀ ou ▶, puis appuyez sur **OK**.
- 3 Ensuite, appuyez sur ◀ ou ▶ pour sélectionner votre **Pays**, puis sur **OK**.
- 4 Pour lancer le **Recherche automatique**, appuyez sur **OK**.

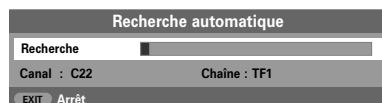

La recherche commencera pour toutes les chaînes disponibles. Le point se déplace le long de la ligne pour indiquer la progression de la recherche.

Vous devez laisser le téléviseur mener la recherche jusqu'à son terme.

Une fois la recherche terminée, le téléviseur sélectionnera automatiquement la position de programme 1. Il se peut que l'image ne soit pas claire, ou bien que le signal soit faible ; dans ce cas, l'ordre des chaînes peut être modifié en utilisant la fonction de **Recherche manuelle** qui apparaîtra sur l'écran.



- 5 La liste des chaînes étant indiquée, utilisez ▲ ou ▼ pour mettre en surbrillance la chaîne que vous souhaitez déplacer, et appuyez sur ▶.

La chaîne sélectionnée sera déplacée vers la droite de l'écran.



- 6 Utilisez les touches ▼ ou ▲ pour vous déplacer dans la liste jusqu'à votre position préférée. Les autres chaînes se déplaceront en conséquence pour faire de la place.
- 7 Appuyez sur ▶ pour mémoriser votre changement.

Répétez cette opération si nécessaire, puis appuyez sur **EXIT**.

Si le téléviseur ne peut pas être connecté à un enregistreur média/décodeur à l'aide d'une prise PériTel, ou si une chaîne est requise sur un autre **système**, utilisez la fonction de **Recherche manuelle** pour attribuer une position de programme (voir page 11).

Recherche manuelle

Le téléviseur peut être réglé manuellement à l'aide de la **Recherche manuelle**, quand par exemple il est impossible de raccorder un enregistreur média/décodeur à l'aide d'un câble PériTel, ou pour régler une chaîne sur un autre **Système**.

Utilisez ◀ et ▶ pour naviguer sur l'écran et sélectionner l'une des options relatives à la Recherche manuelle.

Programme	Système	Système couleur	Saut de chaîne	Canal	Recherche	Accord fin manuel	Chaîne

Programme: La touche numérique à enfoncer sur la télécommande.
Système: Spécifique à certaines zones.
Système couleur: Réglée en usine sur Auto, et ne devrait être modifiée que si vous avez des problèmes, c'est-à-dire entrée NTSC depuis la source externe.
Saut de chaîne: signifie que la mémoire est vide ou que la fonction de saut de chaîne est activée. Voir page 12.
Canal: Le numéro du canal sur lequel une chaîne est diffusée.
Recherche: Recherche d'un signal par balayage.
Accord fin manuel: Utilisé uniquement en cas de parasites/signal faible. Voir page 27.
Chaîne: Identification de la chaîne. Utilisez les touches ▲ ou ▼ et ◀ ou ▶ pour entrer jusqu'à sept caractères.

Français

Pour affecter une position de programme du téléviseur à un décodeur et un enregistreur média : mettez le décodeur sous tension, insérez une cassette préenregistrée dans l'enregistreur média et appuyez sur la touche LECTURE avant de procéder à une recherche manuelle.

- Appuyez sur la touche **MENU** et sélectionnez le menu **RÉGLAGES** à l'aide des touches ◀ ou ▶. En utilisant ▼, mettez **Recherche manuelle** en surbrillance et appuyez sur **OK** pour valider.



- Utilisez ▲ ou ▼ pour mettre en surbrillance la position de programme requise (suggestion : utilisez 0 pour un enregistreur média).



- Appuyez sur **OK** pour sélectionner. Si le programme est bloqué, il vous faudra annuler **Saut de chaîne** avant de mémoriser.



- Appuyez sur ▶ pour sélectionner **Système** et utilisez les touches ▲ ou ▼ pour faire les modifications nécessaires.
- Appuyez ensuite sur ▶ pour sélectionner **Recherche**.
- Utilisez ▲ ou ▼ pour lancer la recherche. Le symbole de recherche clignotera.



- Chaque signal apparaîtra à l'écran. S'il ne s'agit pas de votre enregistreur média, appuyez à nouveau sur ▲ ou ▼ pour relancer la recherche.
- Lorsque le signal de votre enregistreur média est localisé, appuyez sur ▶ pour sélectionner **Chaîne**. A l'aide des touches ▲, ▼, ◀ et ▶, entrez les caractères requis, par ex. **MAG**.

Recherche manuelle suite

Saut de chaîne



- 9 Appuyez sur **OK** pour mémoriser.
- 10 Répétez l'opération pour chaque **position de programme** que vous souhaitez régler, ou appuyez sur **MENU** pour retourner à la liste de canaux et sélectionner le numéro suivant.
- 11 Appuyez sur **EXIT** pour sortir.
- 12 Pour identifier un équipement extérieur par son nom, par exemple DVD sur EXT2, appuyez sur **↶** pour sélectionner **↶2**, puis sélectionnez **Rég. Manuel** dans le menu des **RÉGLAGES**.
- 13 Appuyez sur **▶** pour sélectionner **Etiquette**, puis à l'aide des touches **▲**, **▼**, **◀** et **▶**, tapez les caractères requis.



VEUILLEZ NOTER Ce téléviseur est équipé d'une fonction de mémorisation directe de chaînes lorsque le numéro de chaîne est connu. Sélectionnez l'écran **Recherche manuelle** à l'**Étape 3**. Entrez le **Numéro du programme**, le **Système**, puis **C** pour les chaînes standard (terrestres) ou **S** pour les chaînes câblées et le numéro de **Canal**. Appuyez sur **OK** pour sauvegarder.

Saut de chaîne

Pour empêcher la visualisation de certains programmes, vous pouvez effacer la position de programme. Prenez soin de dissimuler la télécommande car les chaînes bloquées continuent d'être accessibles par les touches numériques. Les programmes continueront d'être accessibles par les touches du téléviseur, à l'exception des chaînes bloquées.

- 1 Sélectionnez **Recherche manuelle** dans le menu **RÉGLAGES**.



- 2 Utilisez les touches **▲** ou **▼** pour mettre en surbrillance la position de programme que vous souhaitez bloquer et appuyez sur **OK** pour sélectionner.
- 3 Appuyez sur **▶** pour sélectionner **Saut de chaîne**.
- 4 Utilisez **▲** ou **▼** pour mettre en marche **Saut de chaîne**. Appuyez sur **OK**.

Le symbole  affiché à l'écran indique que la position de programme est bloquée.



- 5 Appuyez sur **MENU** et répétez depuis l'**Étape 2** ou appuyez sur **EXIT** pour sortir.

Chaque position de programme doit être sélectionnée **séparément**. Pour désactiver le **Saut de chaîne**, répétez la procédure pour chaque position.

Les chaînes bloquées **ne peuvent pas** être sélectionnées à l'aide des touches **P▲** et **P▼** ou par les touches du téléviseur, mais sont **toujours** accessibles par les touches numériques de la télécommande.

Recherche automatique, réglages généraux, réglages du son

Utilisation de la recherche automatique

- 1 Pour régler le téléviseur à l'aide de la **Recherche automatique**, appuyez sur **MENU** et, avec les touches ◀ ou ▶, sélectionnez le menu **RÉGLAGES**.



- 2 Appuyez sur ▼ pour mettre **Langage** en surbrillance, puis ◀ ou ▶ pour sélectionner.
- 3 A l'aide de la touche ▼, mettez **Pays**, en surbrillance, puis utilisez ◀ ou ▶ pour sélectionner. Le téléviseur cherchera maintenant les chaînes pour votre pays.
- 4 Appuyez sur ▼ pour mettre **Recherche automatique** en surbrillance, puis appuyez sur **OK**.

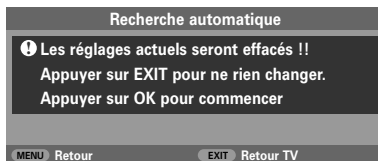

- 5 Pour lancer le **Recherche automatique**, appuyez sur **OK**.

Vous devez laisser le téléviseur mener la recherche jusqu'à son terme.

À l'issue de la recherche, le téléviseur repassera automatiquement à la position de programme 1. Si l'image n'est pas suffisamment nette, vous pouvez modifier l'ordre des chaînes grâce à la fonction **Recherche manuelle**, voir page 10.

Sélection d'une position de programme

Pour sélectionner une position de programme, utilisez les touches numériques de la télécommande.

Vous pouvez également sélectionner une position de programme à l'aide des touches **P▲** et **P▼**.

Pour revenir à la position de programme précédente, appuyez sur **⌂**.

Pour afficher des informations à l'écran, par exemple la position de programme, le mode d'entrée ou le signal mono/stéréo, appuyez sur **[i+]**. Appuyez une seconde fois pour les faire disparaître.

Réglages du son

Volume

Appuyez sur les touches ◀- ou ▶+ pour régler le volume.

Son coupé

Appuyez sur la touche **⊗** pour couper le son. Appuyez une seconde fois pour remettre le son.

Réglages graves, aigus, balance



- 1 Appuyez sur **MENU** puis ◀ ou ▶ pour sélectionner l'option **SON**.
- 2 Appuyez sur la touche ▼ pour mettre en surbrillance **Graves**, **Aigus** ou **Balance** et sur les touches ◀ ou ▶ pour modifier la position de réglage.
- 3 Lors de la connexion à une chaîne haute-fidélité, réglez l'option **Haut-parleurs** sur **Arrêt**. Appuyez sur ▼ pour sélectionner **Haut-parleurs** et sur ◀ ou ▶ pour sélectionner **Arrêt**.

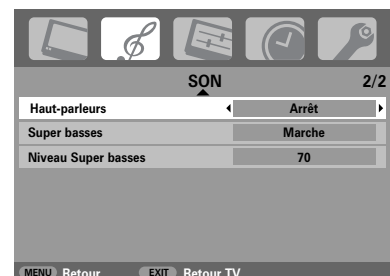

Réglages du son suite, effet sonore SRS WOW™, bilingue, égalisation du son®

Super basses

La fonction **Super basses** amplifie le son sur les haut-parleurs du téléviseur. La différence ne sera perceptible qu'en présence de niveaux de basse puissants.

- 1 Dans le menu **SON**, appuyez sur ▼ pour mettre en surbrillance **Super basses**. Utilisez ◀ ou ▶ pour sélectionner **Marche**.
- 2 Appuyez ensuite sur ▼ pour mettre en surbrillance **Niveau Super basses** et utilisez ◀ et ▶ pour régler le niveau à votre convenance.

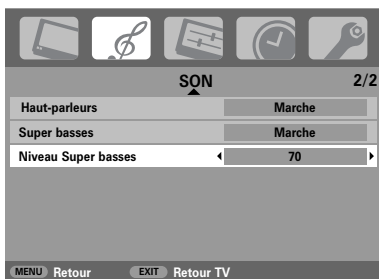

Lorsqu'un Super Woofer actif est branché sur la connexion Woofer Out à l'arrière du téléviseur, sélectionnez l'option **Connexions AV** dans le menu de **RÉGLAGE**, puis appuyez sur ▼ pour mettre en valeur **Ampli basses** et sélectionnez **Externe** à l'aide de ◀ ou ▶. (Voir section 'Sélection des entrées et Connexions AV').

Effet sonore SRS WOW™

SRS WOW™ est une palette d'effets sonores qui utilisent les signaux stéréo diffusés pour améliorer la qualité acoustique des haut-parleurs du téléviseur. Lors de la réception d'un son mono, seule la fonction TruBass est disponible.

SRS 3D produit un son très riche, **FOCUS** concentre le son et donne l'impression qu'il est émis du centre du téléviseur, **TruBass** amplifie la plage de fréquences inférieure des graves.

- 1 Appuyez sur **MENU** puis sélectionnez le menu **SON**.
- 2 Avec les touches ▲ ou ▼, mettez en surbrillance **WOW** puis appuyez sur **OK**.



- 3 Appuyez sur ▼ pour mettre **SRS 3D** en surbrillance puis sur ◀ ou ▶ pour sélectionner **Marche** ou **Arrêt**.
- 4 Appuyez ensuite sur ▼ pour mettre **FOCUS** en surbrillance puis sur ◀ ou ▶ pour sélectionner **Marche** ou **Arrêt**.
- 5 Mettez **TruBass** en surbrillance puis utilisez ◀ ou ▶ pour sélectionner **Arrêt**, **Faible** ou **Fort** en fonction de vos préférences.

A NOTER : Ces effets ne sont pas rendus si vous utilisez un casque d'écoute.

Bilingue

Si une émission ou un film est transmis avec une piste sonore dans plusieurs langues, la fonction **Db. Langage** permet de passer d'une langue à l'autre.

- 1 Appuyez sur la touche **MENU** et sélectionnez le menu **SON**.
- 2 Utilisez la touche ▼ pour mettre **Db. Langage** en surbrillance puis appuyez sur ◀ ou ▶ pour choisir **Langue 1** ou **Langue 2**.

Egalisation du son®

La fonction **Egalisation du son** limite les niveaux de son des haut-parleurs du téléviseur et prévient les changements de volume extrêmes qui peuvent se produire lorsqu'on change de chaîne ou pendant une interruption publicitaire.

- 1 Appuyez sur **MENU** puis sélectionnez le menu **SON** menu.
- 2 Utilisez la touche ▼ pour mettre en surbrillance **Egalisation du son** puis appuyez sur ◀ ou ▶ pour sélectionner **Marche** ou **Arrêt**.

Représentation grand écran

En fonction du type d'émission diffusé, les programmes peuvent être affichés en plusieurs formats. Appuyez sur la touche **[+]** à plusieurs reprises pour choisir entre **PC**, **Format réel**, **Plein écran**, **Cinéma2**, **Zoom2**, **4:3**, **Cinéma1**, **Zoom1**, **Sous-titre** et **14:9**.

CINÉMA1

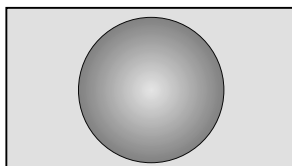

Ce format étire horizontalement et verticalement une image 4:3 pour remplir l'écran. Bien que les proportions correctes soient maintenues au centre de l'écran, des déformations peuvent se produire.

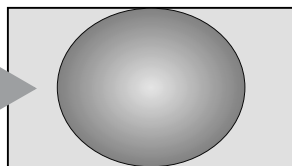

Français

CINÉMA2

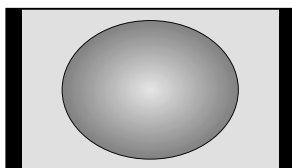

Lors de la réception d'un signal à bandes latérales noires, ce format étire horizontalement et verticalement l'image pour remplir l'écran. Bien que les proportions correctes soient maintenues au centre de l'écran, des déformations peuvent se produire.

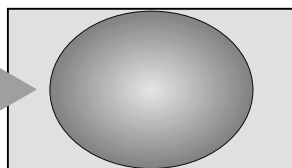

ZOOM1

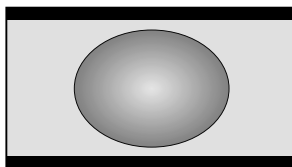

Lorsque vous regardez des films/cassettes vidéo en format "boîte aux lettres", ce réglage éliminera ou réduira les bandes noires en haut et en bas de l'écran en agrandissant et en sélectionnant l'image sans la déformer.

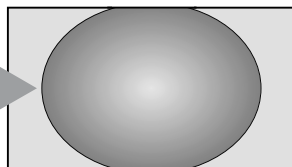

ZOOM2

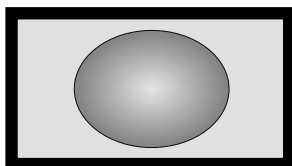

Avec les films ou vidéocassettes produisant un encadrement noir, ce format supprime ou réduit les bandes sur tous les côtés de l'écran en effectuant un zoom avant centré sur l'image, sans créer de déformation.

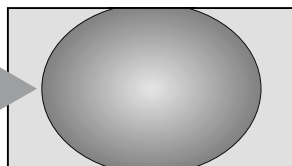

SOUS-TITRE

Lorsque des sous-titrages sont inclus dans une émission diffusée en format boîte aux lettres, ce réglage fera monter l'image pour garantir que tout le texte est affiché.

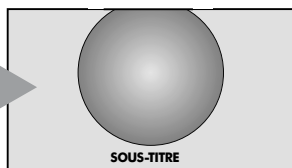

Représentation grand écran suite

14:9

Utilisez ce réglage lorsque vous regardez une émission en format 14:9.

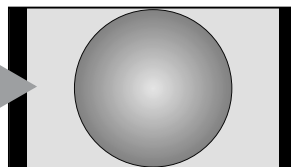

PLEIN ÉCRAN

Utilisez ce réglage lorsque vous regardez une émission d'un lecteur de disque numérique vidéo grand écran, une cassette vidéo grand écran ou une émission 16:9 (lorsqu'elles sont disponibles). En raison de la gamme de formats grand écran (16:9, 14:9, 20:9 etc.) vous verrez peut-être apparaître des bandes noires en haut et en bas de l'écran.

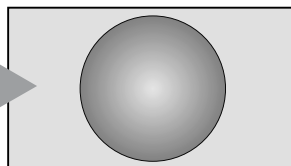

4:3

Utilisez ce réglage pour voir une émission en format 4:3 véritable.

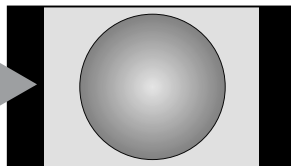

MODELES HD

 Cette option est uniquement disponible pour les signaux haute définition 1080.

FORMAT RÉEL

Utilisez cette fonction pour regarder une source 1080 : l'image affichée sera retransmise sans mise à l'échelle ni recadrage.

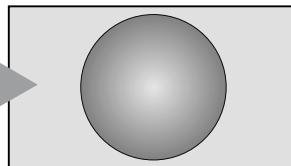

PC

En cas d'utilisation d'un PC connecté via HDMI, ce paramètre affichera l'image sans surbalayage, c.-à-d. WYSIWYG.

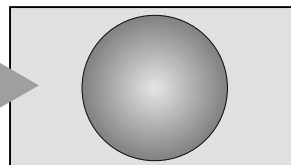

Appuyez sur la touche  pour faire apparaître la liste de tous les formats grand écran. Utilisez ▲ ou ▼ bas pour mettre en surbrillance le format souhaité et appuyez sur **OK** pour valider votre choix.

Si le PC est connecté via HDMI, il pourra être sélectionné à partir de la liste des formats grand écran.

PC
Format réel
Plein écran
Cinéma2
Zoom2
4:3
Cinéma1
Zoom1
Sous-titre
14:9

L'utilisation des fonctions spéciales visant à modifier la dimension de l'image affichée (notamment le rapport hauteur/largeur) en vue d'une diffusion publique ou à des fins commerciales peut constituer une infraction aux droits d'auteur.

Réglages de l'image

Position d'image

La position de l'image peut être ajustée en fonction de vos préférences personnelles ; cette fonction peut être particulièrement utile pour les entrées externes.

- 1 Dans le menu **RÉGLAGES**, appuyez sur la touche **▼** jusqu'à ce que la fonction **Position d'image** soit en surbrillance.

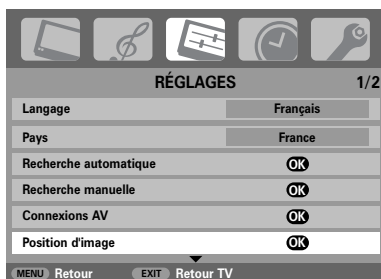

- 2 Appuyez sur **OK** pour voir les options disponibles pour le format d'image sélectionné.
- 3 Appuyez sur **▲** et **▼** pour sélectionner une option, puis sur **◀** ou **▶** pour ajuster les réglages.

Les options varient en fonction du format grand écran choisi et de l'équipement éventuellement raccordé.

En format **Zoom2** :

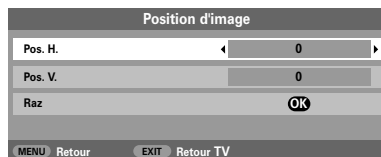

Pour revenir aux pré-réglages en usine, sélectionnez **Raz** dans le menu **Position d'image** et appuyez sur **OK**.

Rétroéclairage

L'ajustement du **Profondeur de noir** peut améliorer la clarté de l'écran.

- 1 Dans le menu **IMAGE**, appuyez sur la touche **▼** pour mettre **Réglage image** en surbrillance puis appuyez sur **OK**.



- 2 Dans le menu **Réglage image**, appuyez sur **▼** pour sélectionner **Profondeur de noir**.
- 3 Appuyez sur **◀** ou **▶** pour ajuster.

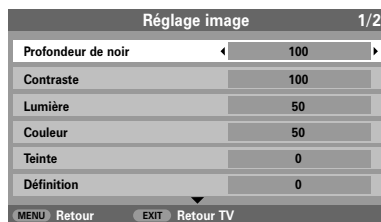

Réglages de l'image suite

Préférences d'affichage

Ce téléviseur vous permet de personnaliser le style de l'image. Appuyez sur la touche pour afficher les différents styles disponibles.

Image 1 à 3 correspondent à des options pré-réglées qui affectent de nombreux réglages/fonctions du téléviseur.

Image M permet de mémoriser vos propres réglages comme suit :

- 1 Sélectionnez **Réglage image** dans le menu **IMAGE**.

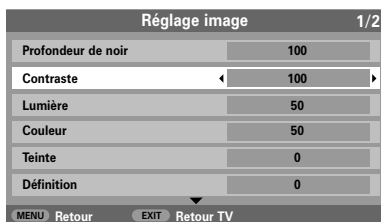

- 2 Utilisez les touches ou pour régler le **Contraste**, la **Lumière**, la **Couleur**, la **Teinte** et la **Définition**.

Etirage du noir

Profondeur du noir accentue l'intensité des zones foncées de l'image, ce qui améliore la définition.

- 1 Dans le menu **Réglage image**, appuyez sur la touche jusqu'à ce que la fonction **Profondeur du noir** soit en surbrillance.



- 2 Appuyez sur ou pour sélectionner **Marche** ou **Arrêt**. L'effet dépendra de la diffusion et se remarquera davantage sur les couleurs foncées.

MPEG NR – Réduction du bruit

Quand vous regardez un DVD, la compression peut parfois entraîner la distorsion ou la pixelisation de certains mots ou composants de l'image. La fonction **Réduction du bruit MPEG** permet de réduire cet effet en "adoucissant" les bords.

- 1 Sélectionnez **Réduction du bruit MPEG** dans le menu **Réglage image** puis ou pour choisir le réglage vous convenant.

DNR – Réduction numérique du bruit

La fonction **DNR** vous permet "d'adoucir" la représentation à l'écran d'un signal faible afin de réduire l'effet de bruit.

- 1 Sélectionnez **DNR** dans le menu **Réglage image**. Ajustez avec les touches ou . Vous ne remarquerez pas toujours de différences (pour obtenir les meilleurs résultats, utilisez des réglages inférieurs car la qualité de l'image pourrait être affectée si le réglage est trop fort).

Température des couleurs

L'option **Tempér. couleur** permet d'augmenter le caractère "chaud" ou "froid" d'une image en renforçant la teinte rouge ou la teinte bleue.

- 1 Dans le menu **Réglage image**, appuyez sur la touche jusqu'à ce que la fonction **Tempér. couleur** soit en surbrillance.

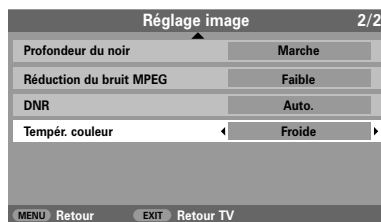

- 2 Appuyez sur ou pour choisir **Normale**, **Chaude** ou **Froide** selon vos préférences.

Réglages de l'image suite

Gestion de la couleur 3D

La sélection de la **Gestion de la couleur 3D** rend disponible la fonction de "Réglage des couleurs de base".

- 1 Dans le menu **IMAGE**, appuyez sur la touche ▼ pour sélectionner **Gestion de la couleur 3D**.



- 2 Appuyez sur ◀ ou ▶ pour sélectionner **Marche** ou **Arrêt**.

Réglage des couleurs de base

La fonction de **Réglage des couleurs de base** permet le réglage des couleurs individuelles selon vos préférences. Elle peut s'avérer utile en cas d'utilisation d'une source externe.

- 1 Dans le menu **Réglage image**, appuyez sur ▼ pour sélectionner **Réglage des couleurs de base** puis appuyez sur **OK**.



- 2 Appuyez sur ▲ et ▼ pour sélectionner une option, puis sur ◀ ou ▶ pour ajuster les réglages.

Réglage des couleurs de base			
	Nuance	Saturation	Lumière
Rouge	+2	+6	+4
Vert	0	0	0
Bleu	0	0	0
Jaune	0	0	0
Magenta	0	0	0
Cyan	0	0	0
Raz	OK		
MENU Retour EXIT Retour TV			

Pour revenir aux préréglages en usine, sélectionnez **Raz** et appuyez sur **OK**.

Rétroéclairage dynamique

La fonction de **Rétroéclairage dynamique** permet d'optimiser automatiquement le niveau de contraste des scènes sombres.

- 1 Dans le menu **IMAGE**, appuyez sur la touche ▼ pour sélectionner **Rétroéclairage dynamique**.
- 2 Appuyez sur ◀ ou ▶ pour sélectionner **Marche** ou **Arrêt**.

Mode cinéma

Si le film ou l'émission diffusés présente des lignes ou des bords irréguliers, la fonction **Mode Cinema** peut aider à corriger le problème en lissant l'image.

- 1 Dans le menu **IMAGE**, appuyez sur la touche ▼ pour sélectionner **Mode Cinema**.
- 2 Appuyez sur ◀ ou ▶ pour sélectionner **Marche** ou **Arrêt**.

NOTE : Ce mode pourra ne pas fonctionner correctement en cas de lecture d'un DVD avec des sous-titres.

Réglages de l'image suite

Format automatique (Grand écran)

Si ce téléviseur reçoit une image en format grand écran véritable, et que la fonction **Format auto.** est activée, l'émission sera automatiquement affichée en format grand écran, indépendamment des réglages précédents du téléviseur.

- 1 Appuyez sur **MENU** et sur ◀ ou ▶ pour sélectionner le menu **FUNCTION**.



- 2 Appuyez sur ▼ pour mettre **Format auto.** en surbrillance puis sur ◀ ou ▶ pour sélectionner **Marche** ou **Arrêt**.

4:3 étiré

Lorsque l'option **4:3 étiré** est activée, le système de modification de la taille transforme les émissions de format 4:3 en images plein écran.

- 1 Dans le menu **FUNCTION**, appuyez sur ▼ jusqu'à ce que **4:3 étiré** latéral soit mis en surbrillance.



- 2 Appuyez sur ◀ ou ▶ pour sélectionner **Marche** ou **Arrêt**.

Ecran bleu

Lorsque vous sélectionnez **Écran bleu**, l'écran deviendra bleu et le son sera coupé si aucun signal n'est reçu.

- 1 Dans le menu **FUNCTION**, appuyez sur ▼ jusqu'à ce que **Écran bleu** latéral soit mis en surbrillance.
- 2 Appuyez sur ◀ ou ▶ pour sélectionner **Marche** ou **Arrêt**.

Ajustement du panneau latéral

La fonction de **côte de l'écran latéral** éclaireit ou fonce la bande de chaque côté de l'écran en format 4:3 ou 14:9. Ceci permettra d'éviter une image rémanente de la bande et peut également rendre plus confortables les conditions de visualisation dans des conditions de lumière vive ou très sombre.

- 1 Dans le menu **FUNCTION**, appuyez sur ▼ jusqu'à ce que **côte de l'écran** latéral soit mis en surbrillance.



- 2 Appuyez sur ◀ ou ▶ pour ajuster.

Arrêt sur image

Cette fonction permet d'arrêter une image sur l'écran.

- 1 Appuyez sur ▼ pour arrêter une image sur l'écran et à nouveau sur ▼ pour annuler l'arrêt sur image.

Blocage du clavier, affichage de l'heure, transmissions stéréo/bilingues, la minuterie

Blocage du clavier

La fonction **Blocage clavier** vous permet de désactiver les touches du téléviseur. Toutes les touches de la télécommande continueront de fonctionner normalement.

- 1 Dans le menu **FONCTION**, sélectionnez **Bloc. clavier** et choisissez **Arrêt** ou **Marche** à l'aide des touches ◀ ou ▶.



Lorsque le **Blocage clavier** est en **marche**, un rappel apparaîtra à l'écran si vous tentez d'utiliser les touches du téléviseur. **Si vous appuyez sur la touche de veille, le téléviseur s'éteindra et ne pourra être rallumé qu'en utilisant la télécommande.**

Affichage de l'heure

La fonction d'affichage de l'heure permet de voir l'heure actuelle (télétexte) sur l'écran de télévision.

Lorsque vous regardez une émission, appuyez sur /EXIT pour faire apparaître l'heure (diffusée par la chaîne de télévision). L'heure restera affichée pendant 5 secondes.

Transmissions stéréo et bilingues

Chaque fois que vous changez de chaîne, les mots **Stéréo** ou **Db. Langage** s'afficheront à l'écran pendant quelques secondes en cas de transmission d'émissions stéréo ou bilingues. Si l'émission n'est pas en stéréo, le mot **Mono** apparaîtra.

Stéréo... Appuyez sur /II pour sélectionner **Stéréo** ou **Mono**.

Bilingue... Les transmissions bilingues sont rares. Le cas échéant, les mots **Db. Langage** s'afficheront à l'écran. Choisissez le numéro de programme requis et, si les mots **Db. Langage** apparaissent, appuyez alors sur /II pour sélectionner **Langue 1**, **Langue 2** ou **Mono**.

La minuterie

Le téléviseur peut être réglé pour **s'allumer** ou **s'éteindre** automatiquement après un certain temps.

- 1 Appuyez sur la touche **MENU** puis ◀ ou ▶ pour sélectionner le menu **MINUTERIE**.



- 2 Appuyez sur ▼ pour sélectionner **Marche** ou **Arrêt** avec la **Minuterie**. Utilisez les touches numériques pour taper l'heure souhaitée. Par exemple, pour éteindre le téléviseur dans une heure et demie, tapez 01:30, ou appuyez sur ▶ pour augmenter/diminuer l'heure en incréments de 10 minutes.

- 3 Si vous choisissez **Minuterie arrêt**, appuyez sur **EXIT** pour sortir. Si vous réglez la minuterie sur **Marche** minuterie, appuyez sur ▼ pour sélectionner la **Pos. Minuterie Marche**, tapez le numéro de position de programme requis, puis appuyez sur pour mettre le téléviseur sur veille. L'indicateur VERT de Marche Minuterie s'allumera à l'avant du téléviseur.

Tout équipement connecté par une prise péritel devra également être mis sur veille pour empêcher qu'il ne se mette en marche lorsque la minuterie s'enclenche.

Une fois la fonction **Marche** minuterie programmée, le téléviseur pourra être allumé à n'importe quel moment en appuyant sur . L'indicateur VERT de Marche Minuterie restera allumé jusqu'à ce que la période programmée soit écoulée, et le téléviseur passera alors au canal choisi. Cette fonction peut permettre d'éviter de manquer des émissions favorites.

- 4 Pour annuler la Minuterie en **Marche/Minuterie arrêt**, appuyez sur zéro dans chaque position.





Réglages de l'ordinateur – position d'image, phase de l'horloge, horloge d'échantillonnage, raz

Position d'image

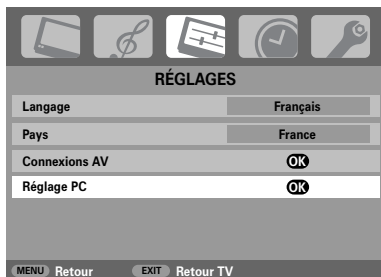
Connectez l'ordinateur (comme indiqué à la section « Connexion d'un ordinateur ») et vérifiez qu'une image s'affiche sur l'écran du téléviseur. Réglez la position de l'image en fonction de vos préférences personnelles.

- Appuyez sur  pour sélectionner **PC**, puis sélectionnez **Réglage PC** dans le menu des **RÉGLAGES**.





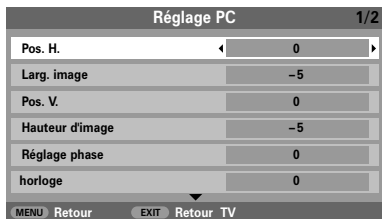

- Appuyez sur **OK**. Appuyez sur  et  pour sélectionner une option, puis sur  ou  pour ajuster les réglages.





Phase de l'horloge

La **Réglage phase** adapte le signal de l'ordinateur à l'affichage à cristaux liquides. Cet ajustement permet d'effacer les bandes horizontales et le flou de l'image.

- Dans le menu **RÉGLAGES**, appuyez sur  jusqu'à ce que **Réglage PC** soit mis en surbrillance.
- Appuyez sur **OK** pour sélectionner, puis sur  pour mettre en surbrillance **Réglage phase**.
- Utilisez les touches  ou  pour ajuster jusqu'à ce que l'image soit claire.

Horloge d'échantillonnage

L'ajustement de **horloge** permet de modifier le nombre d'impulsions par balayage, ce qui effacera les lignes verticales sur l'écran.

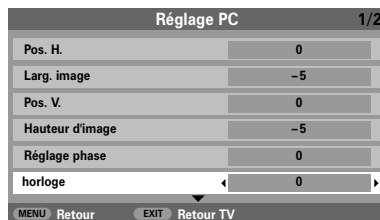

- Dans le menu **RÉGLAGES**, appuyez sur  jusqu'à ce que **Réglage PC** soit mis en surbrillance.
- Appuyez sur **OK** pour sélectionner, puis sur  pour mettre en surbrillance **horloge**.



- Utilisez les touches  ou  pour ajuster jusqu'à ce que l'image soit claire

Raz

Pour revenir aux préréglages en usine.

- Dans le menu **RÉGLAGES**, appuyez sur  jusqu'à ce que **Réglage PC** soit mis en surbrillance.
- Appuyez sur **OK** pour sélectionner, puis sur  pour mettre en surbrillance **Raz**.
- Appuyez sur **OK**.

NOTE : Aucune de ces fonctions n'est disponible si le PC est connecté via HDMI.

Sélection des entrées et Connexions AV

Définition des prises ENTREE et SORTIE permettant au téléviseur de reconnaître les appareils qui lui sont raccordés. Voir page 7 pour le schéma des connexions recommandées.

La plupart des enregistreur média et décodeurs envoient un signal par le câble Péritel pour commuter le téléviseur sur la prise d'Entrée correcte.



Vous pouvez également appuyer à plusieurs reprises sur la touche  (sélection de la source externe) jusqu'à ce que l'image provenant de l'appareil raccordé au téléviseur apparaisse.

Cette touche doit obligatoirement être utilisée pour tout appareil raccordé via l'ENTREE VIDEO COMPOSANT (EXT3C).

Un **S** sur l'affichage, par exemple 2S (EXT 2S) indique que l'entrée est prévue pour un signal S-Vidéo.

Sélection des entrées

Utilisez cette fonction si le téléviseur ne commute pas automatiquement.

- 1 En appuyant sur  vous pouvez faire apparaître à l'écran à tout moment une liste indiquant tous les programmes mémorisés et les équipements externes. Utilisez  et  pour mettre en surbrillance, et **OK** pour valider votre choix.

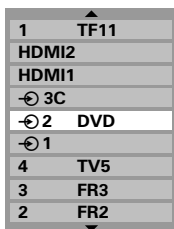

HDMI™ affiche un équipement connecté à l'Entrée HDMI à l'arrière du téléviseur. Elle est conçue pour fonctionner au mieux avec des signaux haute définition 1080i.



PC illustre un ordinateur connecté à l'entrée RGB/PC à l'arrière du téléviseur.

Sélection du signal d'ENTREE

Elle spécifie le type de signal allant vers les prises Péritel 2 (EXT2) à l'arrière du téléviseur. Veuillez vous référer aux instructions des fabricants pour les équipements raccordés.

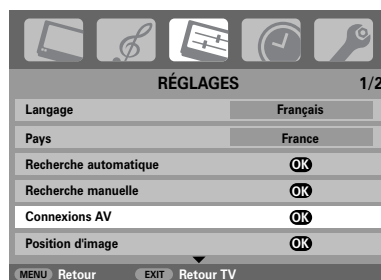
- 1 Dans le menu **RÉGLAGES**, appuyez sur la touche  jusqu'à ce que la fonction **Connexions AV** soit en surbrillance, puis appuyez sur **OK**.



- 2 Avec  ou , sélectionnez soit **AV** soit **S-VIDEO** comme entrée requise pour **EXT3**.

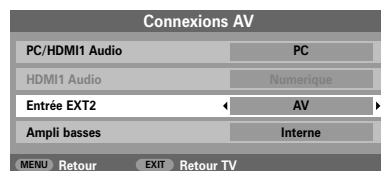

Si vous obtenez une image en noir et blanc, essayez l'autre position.

Sélection des entrées et Connexions AV suite

Audio PC

Pour recevoir du son d'un PC connecté au téléviseur, branchez le câble audio à l'arrière du téléviseur (reportez-vous au chapitre 'Connexion d'un ordinateur'), puis utilisez les réglages **PC/HDMI1 Audio**.

- 1 Dans le menu **RÉGLAGES**, appuyez sur la touche ▼ jusqu'à ce que la fonction **Connexions AV** soit en surbrillance, puis appuyez sur **OK**.



- 2 Mettez en surbrillance **PC/HDMI1 Audio** puis appuyez sur ► pour sélectionner l'option **PC**.

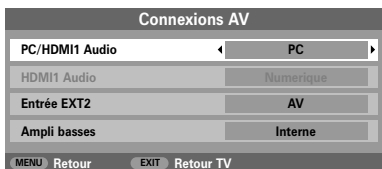

A NOTER : La sélection de l'option **PC** met automatiquement HDMI sur 'numérique'.

Audio HDMI1

Si la source HDMI connectée n'est pas compatible avec l'audio numérique, branchez le câble audio sur **PC/HDMI1 Audio** à l'arrière du téléviseur (reportez-vous au chapitre 'Connexion d'un ordinateur'), puis utilisez les réglages **HDMI1 Audio**.

- 1 Dans le menu **Connexions AV**, appuyez sur ▼ pour mettre en surbrillance **PC/HDMI1 Audio** et appuyez sur ► pour sélectionner **HDMI1**.
- 2 Mettez ensuite en surbrillance **HDMI1 Audio** et appuyez sur ◀ ou ► pour sélectionner **Auto**, **Numerique** ou **Analogique**.



En l'absence de son, sélectionnez l'autre réglage.

A NOTER : L'entrée HDMI1 supporte le son numérique et analogique, l'entrée HDMI2 le son numérique seulement.

Certains formats de disques DVD pourront ne pas convenir à ce téléviseur (les formats 32/44.1/48kHz et 16/20/24 bits sont acceptables).

HDMI, le logo HDMI et High-Definition Multimedia Interface sont des marques de fabrication ou des marques déposées de HDMI Licensing, LLC.

Télétexte – configuration, généralités, mode Auto.

Ce téléviseur est équipé d'une mémoire Télétexte multi-pages dont le chargement nécessite un certain temps. Il offre deux **modes** de visualisation du texte – **Auto** affichera **Fasttext**, si celui-ci est disponible. **LISTE** gardera en mémoire vos quatre pages préférées.

Selection des Modes



Le réglage des caractères du télétexte sera sélectionné automatiquement par la sélection de la langue dans le menu **RÉGLAGES**.

- 1 Sélectionnez **Télétexte** dans le menu **FONCTION**.
- 2 A l'aide des touches ◀ ou ▶ choisissez **Auto**. ou **LISTE**, puis appuyez sur **EXIT**.



Informations Télétexte

La touche / /

Pour afficher les services de texte, appuyez sur / / . Appuyez à nouveau pour superposer le télétexte sur une image normalement retransmise, puis une nouvelle fois pour revenir en mode de visualisation normal. Il est impossible de changer de chaîne tant que la fonction Télétexte n'est pas annulée.

La première page qui s'affiche est la page *initiale*.

Vous pouvez accéder à une page de texte quelconque en tapant le numéro de page à 3 chiffres à l'aide des touches numériques, en appuyant sur les touches de couleur ou en appuyant sur **P**▲ pour avancer à la page suivante et sur **P**▼ pour revenir à la page précédente.

Sous-pages

Les sous-pages éventuelles seront automatiquement chargées en mémoire sans changer la page affichée à l'écran.

Pour accéder aux sous-pages, appuyez sur  puis utilisez les touches **P**▲ et **P**▼ pour les visualiser. Une barre contenant des chiffres apparaîtra sur le côté de l'écran.

Le numéro de la sous-page que vous visualisez apparaîtra en surbrillance et, à mesure que le téléviseur charge les sous-pages supplémentaires, les numéros changeront de couleur pour indiquer que ces pages ont bien été chargées.

Ces sous-pages resteront disponibles jusqu'à la sélection d'une nouvelle page, ou en mode télévision normal, jusqu'au prochain changement de chaîne.

Naviguer dans les pages en mode Auto.

Si **Fasttext** est disponible, vous verrez apparaître quatre titres en couleur au bas de l'écran.

Pour accéder à l'une des quatre rubriques indiquées, appuyez sur la touche de couleur de la télécommande.

Pour de plus amples informations sur votre (vos) système(s) de texte, consultez la page d'index Télétexte de la chaîne de télévision concernée ou demandez conseil à votre revendeur Toshiba le plus proche.

Télétexte suite

– mode LISTE, touches de commande

Vous trouverez ci-dessous un guide des fonctions des touches Télétexte de la télécommande.

Naviguer dans les pages en mode LISTE

Les quatre choix de couleur au bas de l'écran sont les numéros 100, 200, 300 et 400 (programmés dans la mémoire du téléviseur). Pour visualiser ces pages, appuyez sur la touche de couleur correspondante.

Pour modifier ces pages mémorisées, appuyez sur la touche de couleur souhaitée et tapez le numéro à 3 chiffres. Ce numéro apparaîtra alors dans le coin supérieur gauche de l'écran dans la case colorée.

Appuyez sur **OK** pour mémoriser. Les barres au bas de l'écran dignoteront alors en blanc. **Chaque fois que vous appuyerez sur OK, les quatre numéros de page apparaissant au bas de l'écran seront mémorisés et remplaceront les numéros précédents.**

Si vous n'appuyez pas sur **OK**, la sélection sera perdue lorsque vous désactiverez Télétexte.

Vous pouvez parfaitement visualiser d'autres pages en tapant leurs numéros à 3 chiffres respectifs – mais n'appuyez pas sur **OK** sous peine de mémoriser ces pages.



Pour afficher la page d'index/première :

Appuyez sur  pour accéder à la page d'index ou la première page. La page affichée dépendra du fournisseur de services.



Pour afficher une page Télétexte :

Appuyez sur  pour afficher la fonction télétexte. Appuyez à nouveau pour superposer le télétexte sur une image normale. Appuyez encore pour revenir en mode de télévision normal. Il n'est pas possible de modifier les chaînes avant d'être revenu dans ce mode.



Pour accéder à des sous-pages :

Utilisez les touches **P**  et **P**  pour visualiser les sous-pages éventuelles.





Pour révéler du texte caché :

Appuyez sur la touche  pour découvrir les réponses aux quiz jeux-concours et les pages de blagues.



Pour figer une page utile :

Il est parfois nécessaire de figer une page de texte. Appuyez sur la touche  pour faire apparaître le symbole  dans le coin supérieur gauche de l'écran. La page reste figée tant que vous ne rappuyez pas sur cette touche.







Pour agrandir la taille de l'affichage Télétexte :





Appuyez sur la touche  une seule fois pour agrandir la moitié supérieure de la page, appuyez une nouvelle fois pour agrandir la moitié inférieure. Appuyez une troisième fois pour repasser au format standard.



Pour sélectionner une page tout en regardant un programme de télévision :

Tapez le numéro de la page puis appuyez sur   : une image normale s'affichera. Le téléviseur indiquera que la page a été localisée en affichant le numéro de la page en haut de l'écran. Appuyez sur    pour visualiser cette page.

Pour afficher des flashes d'information :

Sélectionnez la page des flashes pour le service Télétexte particulier (consultez la page d'index du service Télétexte). Appuyez sur  . Les flashes s'afficheront au fur et à mesure de leur transmission. Appuyez à nouveau sur   pour annuler les flashes.

Vous devez désactiver la page des flashes avant de changer de chaîne.



Rappel : Vous devez désactiver le Télétexte pour pouvoir changer de chaîne – appuyez deux fois sur la touche .

Questions-Réponses

Vous trouverez ci-dessous les réponses aux questions les plus fréquentes.
Pour plus de renseignements, veuillez visiter le site : www.toshiba.co.uk

Q Il n'y a pas d'image ni de son

R Vérifiez que le téléviseur n'est pas en mode veille.
Vérifiez la fiche secteur et toutes les connexions au secteur.

Q Il y a bien une image, mais il y a peu ou pas de couleur

R Lorsque vous utilisez une source **externe**, par exemple une cassette vidéo de mauvaise qualité, il est parfois possible d'améliorer la reproduction des couleurs. La couleur est réglée en usine sur **Auto**. de façon à ce que le téléviseur affiche automatiquement le meilleur système de couleurs.

Pour vérifier que le meilleur système de couleurs a été sélectionné :

- 1 En laissant la source externe en lecture, sélectionnez **Rég. Manuel** dans le menu **RÉGLAGES**.



- 2 A l'aide des touches ▲ ou ▼, choisissez **Auto.**, **PAL**, **SECAM**, **NTSC 4.43** ou **3.58**.

Q L'image vidéo est bonne, mais il n'y a pas de son

R Vérifiez toutes les connexions des câbles.

Q Il y a une image mais pas de son

R Vérifiez que le volume n'a pas été baissé ou que la touche de coupure du son n'a pas été activée.

Q Pourquoi l'image du magnétoscope VCR/lecteur de DVD est-elle en noir et blanc ?

R Vérifiez que vous avez sélectionné la bonne entrée – **S-VIDEO** ou **AV** (voir **Connexions AV** page 23).

Q La cassette vidéo / le DVD n'apparaissent pas à l'écran

R Assurez-vous que le magnétoscope ou le lecteur DVD sont bien raccordés au téléviseur (voir schéma des connexions page 7), puis sélectionnez l'entrée correcte à l'aide de la touche

Q Quelles peuvent être les autres causes de la mauvaise qualité de l'image ?

R Les parasites ou un signal faible. Essayez une autre chaîne. Un **Accord fin manuel** peut améliorer la qualité de l'image.

- 1 Sélectionnez le menu **Recherche manuelle**. Mettez la chaîne en surbrillance et appuyez sur **OK**. Appuyez sur ► pour sélectionner **Accord fin manuel**.

- 2 Utilisez les touches ▲ ou ▼ pour clarifier l'image et le son. Appuyez sur **OK** puis sur **EXIT** pour sortir.



Q Pourquoi les commandes sur le haut de téléviseur ne fonctionnent-elles pas ?

R Vérifiez que la fonction de **Blocage du clavier** n'est pas activée.

Q La télécommande ne fonctionne pas

R Vérifiez que le commutateur latéral de la télécommande est dans la position TV. Vérifiez que les piles sont chargées et correctement insérées.

Q Un message s'affiche en permanence à l'écran

R Appuyez sur la touche pour le faire disparaître.

Q Pourquoi y a-t-il des bandes verticales sur l'écran en mode PC ?

R L'horloge peut nécessiter un ajustement. Sélectionnez **Réglage PC** à partir du menu **RÉGLAGES**, mettez en surbrillance **horloge** et ajustez jusqu'à la disparition des lignes.



Q Pourquoi y a-t-il des bandes horizontales et/ou des images floues sur l'écran en mode PC ?

R La **Réglage phase** peut nécessiter un ajustement. Sélectionnez **Réglage PC** à partir du menu **RÉGLAGES**, mettez en surbrillance **Réglage phase** et ajustez jusqu'à ce que l'image soit claire.

Q Le Têlétexte ne fonctionne pas correctement

R Le Têlétexte nécessite un signal de diffusion puissant, normalement obtenu par une antenne sur le toit ou dans le grenier. Vérifiez l'antenne si le texte est illisible ou brouillé. Consultez la page d'index principal du service Têlétexte et sélectionnez le Guide de l'utilisateur. Vous y trouverez une description plus ou moins détaillée des principes de fonctionnement du Têlétexte. Pour de plus amples renseignements concernant l'utilisation du Têlétexte, reportez-vous au chapitre consacré au Têlétexte.

Q Pourquoi les quatre numéros en couleur sont-ils visibles mais pas le texte ?

R La fonction Têlétexte a été sélectionnée pendant la visualisation d'une source extérieure comme un DVD ou une vidéo. Aucun texte ne s'affichera à l'écran ou une boîte peut apparaître pour indiquer qu'aucune information n'est disponible. Sélectionnez un canal de diffusion et appuyez sur  /  /  pour y accéder.

Q Il n'y a pas de sous-pages Têlétexte

R Le service sélectionné n'en diffuse pas, ou elles n'ont pas encore été chargées. Appuyez sur la touche  pour y accéder. (Voir le chapitre consacré au Têlétexte).

Q Pourquoi n'y a-t-il pas de son en provenance de ma sono connectée ?

R Vérifiez que l'option **Haut-parleurs** dans le menu **Son** est bien réglée sur **Arrêt**.

Q Il y a un problème avec la couleur lors de la lecture d'une source NTSC

R Connectez la source par le biais d'une prise péritel, et mettez en lecture. Sélectionnez **Reg. Manuel** dans le menu **RÉGLAGES**.



- 1 Réglez la Couleur sur **Auto.** et quittez le menu.
- 2 Sélectionnez le menu **Réglage image** et réglez la teinte.

Q Pourquoi n'y a-t-il pas de son quand le PC est connecté via HDMI ?

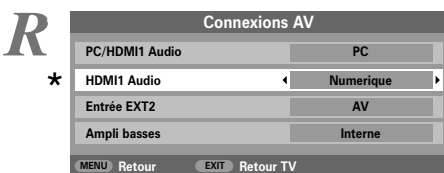

Appuyez et maintenez enfoncé le bouton **OK** pendant 5 secondes – Le menu **Lip Sync Latency** s'affiche. Sélectionnez **Marche** ou **Arrêt**.



A conserver

Nettoyage de l'écran et du boîtier...

Après avoir débranché l'appareil, nettoyez l'écran et le boîtier à l'aide d'un chiffon sec et doux. Nous recommandons de **ne pas utiliser** de produits d'entretien pour meubles ou de solvants de marque déposée sur l'écran ou le boîtier, cela pouvant endommager l'appareil.

Mise au rebut...

Les informations suivantes concernent uniquement les États membres de l'Union européenne :

Ce symbole indique que ce produit ne peut pas être traité comme une simple ordure ménagère. En s'assurant que ce produit est correctement éliminé, vous contribuerez à éviter des conséquences potentielles nuisibles pour l'environnement et la santé, qui pourraient être autrement causées par une évacuation inappropriée de ce produit. Pour obtenir des compléments d'information sur le recyclage de ce produit, veuillez contacter votre bureau municipal, votre service local d'élimination des ordures ménagères ou le magasin où vous avez acheté le produit.



Notes

A conserver

Français

Information

Avant de connecter un équipement externe, débranchez toutes les connexions au secteur. S'il n'y a pas d'interrupteur, débranchez les fiches des prises murales.

Connexion d'un ordinateur

Information de signal pour le connecteur Mini D-sub à 15 broches

N° de broche	Nom du signal	N° de broche	Nom du signal
1	R	9	NC
2	G	10	Terre
3	B	11	NC
4	NC (non connectée)	12	NC
5	NC	13	H-sync
6	Terre	14	V-sync
7	Terre	15	NC
8	Terre		

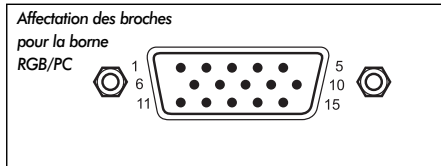

Français

Connecter un DVD/STB via HDMI

Signaux vidéo acceptables via les bornes HDMI

H. Actif	V. Actif	I/P	Fréquence H (kHz)	Fréquence V (Hz)	Fréquence pixel (MHz)
720	576	Prog	31.250	50.000	27.000
1280	720	Prog	37.500	50.000	74.250
1920	1080	Int	28.125	50.000	74.250
640	480	Prog	31.469	59.940	25.175
720	480	Prog	31.469	59.940	27.000
1280	720	Prog	44.955	59.940	74.176
1920	1080	Int	33.716	59.940	74.176
640	480	Prog	31.500	60.000	25.200
720	480	Prog	31.500	60.000	27.027
1280	720	Prog	45.000	60.000	74.250
1920	1080	Int	33.750	60.000	74.250
1920	1080	Prog	56.250	50.000	148.500
1920	1080	Prog	67.433	59.940	148.352
1920	1080	Prog	67.500	60.000	148.500

Int = Entrelacé ; Prog = Progressif

Caractéristiques techniques et accessoires

Systèmes de diffusion/canaux

PAL-I	UHF UK21-UK69
PAL-B/G	UHF E21-E69 VHF E2-E12, S1-S41
SECAM-L	UHF F21-F69 VHF F1-F10, B-Q
SECAM-D/K	UHF R21-R69 VHF R1-R12

Entrée vidéo PAL, SECAM, NTSC 3.58/4.43

Connexions externes

EXT1	Entrée	Péritel 21 broches	RGB, A/V
EXT2	Entrée	Péritel 21 broches	A/V, S-Vidéo
EXT3	Entrée	Jacks audio Jacks audio	Y, P _B /C _B , P _R /C _R A/V
EXT3	Entrée (latérale)	Jack audio Jacks audio	Vidéo Audio L + R
HDMI 1/2	Entrée	HDMI™ (1080p, LYP SYNC)	
PC	Entrée	Mini D-sub 15 broches	Signal analogue RGB
PC/HDMI1 Audio		Jacks audio	Audio L + R
Sortie vers Ampli de Basses Actif		Jacks audio	
Sortie audio fixe		Jacks audio	Audio L + R

Positions de programme	100	
Stéréo	Nicom Système à 2 porteuses	
Taille visible écran (approx.)	Modèle 32 37 42	80 cm 94 cm 107 cm
Format	16 : 9	
Sortie son (distorsion de 10%)	Principale	10 W + 10 W
Consommation conformément à EN61017-1 : 1997	Modèle 32 37 42	146 W 183 W 233 W
Vielle (approx.)	Modèle 32 37 42	<1 W <1 W <1 W
Dimensions (approx.)	Modèle 32 37 42	60 cm (H) 80 cm (L) 29 cm (p) 67 cm (H) 92 cm (L) 29 cm (p) 73 cm (H) 103 cm (L) 34 cm (p) <i>(La dimension en hauteur inclut le support)</i>
Poids (approx.)	Modèle 32 37 42	18 kg 22 kg 27,5 kg
Prise casque	3,5 mm stéréo	
Accessoires	1 télécommande 2 piles (AAA, IEC R03 – 1,5 V)	
NOTE: If a non Toshiba wall bracket or stand is used the product BEAB approval is void.		



Imprimé sur du papier recyclé. 100 % sans chlore.

© Toshiba Information Systems (U.K.) Limited

Tous droits réservés.
Toute reproduction, même partielle, strictement interdite sans autorisation écrite préalable.

Toshiba Information Systems (U.K.) Limited

Consumer Products Division,
European Service Centre,
Admiralty Way, Camberley,
Surrey, GU15 3DT, Royaume-Uni

Caractéristiques techniques susceptibles de modifications sans préavis.

Conception : Zushi Illustration & Visualisation, Bristol, Royaume-Uni



Inhalt

VORBEREITUNG ZUR INBETRIEBNAHME

Sicherheitshinweise – einige Hinweise und Regeln zur Beachtung	4
Installation und wichtige Informationen	5
Die Fernbedienung – Übersicht auf einen Blick	6
Anschließen externer Geräte – Anleitung zum Anschluss externer Geräte an die rückseitigen Anschlüsse des Fernsehers	7
Anschließen eines Computers – Anschließen eines Computers an die rückseitige Anschlussbuchse des Fernsehers	8
Bedienelemente und Eingangsanschlüsse – Einschalten des Fernsehers, Standby-Betrieb, Verwendung der Bedienelemente, Kopfhörerbuchse, Anschluss von Geräten an die seitlichen Eingangsbuchsen	9
Sendereinstellung des Fernsehgerätes mit der Schnelleinstellung – Sprache, Land, Sendesystem	10
Sortieren von Programmplätzen	10
Manuelle Sendereinstellung – eine Alternative zur <i>Schnelleinstellung</i> , direkte Eingabe von Kanälen, Einstellen des Programmplatzes für einen Medienrecorder	11
Überspringen von Programmplätzen	12
Automatischer Sendersuchlauf	13

BDIEENELEMENTE UND FUNKTIONEN

Allgemeine Bedienelemente – Wechseln von Programmplätzen	13
Klangregelung – Lautstärke, Stummschaltung, Bass/Höhen/Balance	13
Klangregelung – Bassverstärkung, Super Woofer, Zweikanalton, Aut. Lautstärkeanpassung®	14
SRS WOW™ Soundeffekt – SRS 3D, FOCUS und TruBass	14
Anzeige im Breitbildformat	15
Bildeinstellung – Bildposition, Hintergrundbeleuchtung	16
Bildeinstellung – Bildvoreinstellungen (Kontrast, Helligkeit, Farbe, Farbton, Schärfe), Schwarzwert, MPEG-Rauschunterdrückung (MPEG NR), Digitale Rauschunterdrückung (DNR), Farbtemperatur	18
Bildeinstellung – 3D Colour Management, Farbeeinstellungen, Active Backlight Control, Kinomodus	19
Bildeinstellung – Automatische Formatierung (Breitbild), 4:3 Vollformat, Blaues Bild, Einstellung der Funktion "Side Panel", Standbild	20
Tastensperre – Sperren der Tasten an des Fernsehers	21
Uhrzeitanzeige	21
Übertragungen in Stereo und Zweikanalton – Stereo-/Mono- und Zweikanaltonsendungen	21
Der Timer – Funktion zum automatischen Ein- und Ausschalten des Fernsehgerätes	21
PC-Einstellungen – Bildposition, Taktphase, Abtasttakt, Zurücksetzen	22
Auswahl von Eingängen und AV-Anschlüsse – Eingangs- und Ausgangsanschlüsse für angeschlossene Geräte	23

VIDEOTEXT

Einrichtung, allgemeine Informationen, auto-Modus	25
Normaltext-Modus, Steuertasten für Videotext	26

PROBLEMLÖSUNG

Fragen und Antworten – Antworten auf häufig gestellte Fragen, beispielsweise zur manuellen Feinabstimmung und zum Farbsystem	27
---	----

INFORMATIONEN

Notizen – Seite für Ihre persönlichen Anmerkungen	29
Informationen – Signalinformationen	31
Spezifikationen und Zubehör – technische Daten des Fernsehgerätes und Angaben zum mitgelieferten Zubehör	32

Sicherheitshinweise

Dieses Gerät wurde in Übereinstimmung mit internationalen Sicherheitsstandards entwickelt und hergestellt. Wie bei jedem anderen Elektrogerät müssen Sie jedoch die gebührende Vorsicht walten lassen, um eine optimale Funktionsweise und Sicherheit zu gewährleisten. Bitte lesen Sie zu Ihrer eigenen Sicherheit die nachfolgenden Hinweise sorgfältig durch. Die Hinweise sind allgemeiner Natur und bieten Unterstützung bei der Handhabung aller elektronischen Geräte, wobei einige Punkte unter Umständen auf das gerade von Ihnen erworbene Produkt nicht zutreffen.

Luftzirkulation

Lassen Sie im Umkreis des Fernsehgerätes mehr als 10 cm Abstand, um eine ausreichende Belüftung zu ermöglichen, die den Fernseher vor Überhitzung und möglichen Schäden schützt. Räume mit großer Staubentwicklung sollten als Standorte ebenfalls gemieden werden.

Beschädigung durch Hitze

Wenn Sie das Fernsehgerät der direkten Sonneneinstrahlung aussetzen oder in der Nähe eines Heizkörpers aufstellen, kann es unter Umständen beschädigt werden. Vermeiden Sie Standorte, an denen extrem hohe Temperaturen oder eine hohe Luftfeuchtigkeit vorherrschen. Am gewählten Gerätestandort darf die Temperatur nicht unter 5 °C und nicht über 35 °C liegen.

Stromversorgung

Die für dieses Gerät erforderliche Netzspannung beträgt 220 – 240 V bei 50/60 Hz Wechselstrom. Schließen Sie das Gerät niemals an Gleichstrom oder eine andere Stromquelle an. Beachten Sie stets, dass das Fernsehgerät nicht auf dem Netzkabel stehen darf. Trennen Sie den Netzstecker NICHT vom Kabel, da im Stecker ein spezieller Funkenstörfilter integriert ist, dessen Funktion anderenfalls beeinträchtigt wäre. WENDEN SIE SICH IM ZWEIFELSFALL AN EINEN FACHKUNDIGEN ELEKTRIKER.

Empfehlungen

Lesen Sie die Bedienungsanleitung, bevor Sie das Gerät in Betrieb nehmen.

Überprüfen Sie, ob alle elektrischen Kabel, einschließlich des Netzkabels, der Verlängerungskabel und der internen Verbindungen zwischen den einzelnen Gerätekomponenten ordnungsgemäß und entsprechend den Richtlinien des Herstellers angeschlossen wurden. Schalten Sie das Gerät aus, und ziehen Sie den Netzstecker, bevor Sie neue oder zusätzliche Komponenten anschließen.

Wenden Sie sich an Ihren Fachhändler, falls Sie Zweifel an der korrekten Installation, Funktionsweise oder Sicherheit des Gerätes haben.

Besondere Vorsicht ist angebracht, wenn sich Glasplatten oder Türen in der Nähe des Gerätes befinden.

ENTFERNEN SIE KEINE FEST ANGEBAUTEN GEHÄUSETEILE, DA ANSONSTEN GEFÄHRLICHE SPANNUNGEN FREIGESETZT UND STROMFÜHRENDE TEILE OFFEN GELEGT WERDEN KÖNNEN. DER NETZSTECKER DIENT ALS TRENNVORRICHTUNG UND SOLLTE DAHER GUT ZUGÄNGLICH SEIN.

Warnhinweise

Die Belüftungsschlitze des Gerätes dürfen **NICHT** mit Zeitungen, Tischdecken, Vorhängen oder ähnlichen Stoffen abgedeckt werden. Durch Überhitzung können Schäden verursacht und die Lebensdauer des Gerätes verkürzt werden.

Elektrische Geräte dürfen **NICHT** mit Tropf- oder Spritzwasser in Berührung kommen. Achten Sie darauf, dass keine Behälter mit Flüssigkeiten, beispielsweise Blumenvasen, auf dem Gerät abgestellt werden.

Stellen Sie **KEINE** heißen Gegenstände oder offene Flammen, wie zum Beispiel brennende Kerzen oder Nachtlampen, auf dem Gerät oder in seiner Nähe ab. Hohe Temperaturen können zum Schmelzen von Kunststoff führen und Brände auslösen.

Verwenden Sie **KEINEN** behelfsmäßigen Fernsehstisch, und befestigen Sie die Tischbeine **NIEMALS** mit Holzschrauben. Verwenden Sie aus Sicherheitsgründen nur vom Hersteller freigegebene und entsprechend den Anweisungen montierte Ständer, Halterungen oder Stativ- und die mitgelieferten Befestigungsmaterialien.

Lassen Sie das Gerät **NICHT** eingeschaltet, wenn Sie längere Zeit nicht anwesend sind, es sei denn, es ist ausdrücklich für den unbeaufsichtigten Betrieb gekennzeichnet und verfügt über einen Standby-Modus. Schalten Sie den Fernseher aus, und ziehen Sie den Netzstecker. Erklären Sie ebenfalls Ihren Familienmitgliedern, wie das Gerät auszuschalten ist. Für Personen mit Behinderungen müssen unter Umständen spezielle Vorkehrungen getroffen werden.

Benutzen Sie das Gerät **NICHT** weiter, wenn Sie Zweifel an der korrekten Funktionsweise haben oder das Gerät in irgendeiner Weise beschädigt ist. Schalten Sie es ab, ziehen Sie den Netzstecker, und wenden Sie sich an einen Fachhändler.

WARNUNG – Zu hohe Schalldruckpegel aus Ohr- oder Kopfhörern können Hörschäden und sogar den Verlust der Hörfähigkeit verursachen.

Achten Sie VOR ALLEM darauf, besonders bei Kindern, dass NIEMALS der Bildschirm Schlägen oder Stößen ausgesetzt wird oder Gegenstände in Löcher, Schlitze oder andere Gehäuseöffnungen gesteckt werden.

Gehen Sie NIEMALS leichtfertig mit elektrischen Geräten jeglicher Art um – Vorsicht ist besser als Nachsicht!

Installation und wichtige Informationen

Wahl des Standorts

Stellen Sie das Fernsehgerät an einem Platz auf, der möglichst nicht der direkten Sonneneinstrahlung ausgesetzt ist und sich nicht in der Nähe starker Lichtquellen befindet. Um ein optimales Fernseherlebnis zu gewährleisten, wird ein Ort mit weichem indirektem Licht empfohlen. Ziehen Sie gegebenenfalls die Vorhänge zu, oder schließen Sie die Jalousien, damit die Sonne nicht direkt auf den Bildschirm scheint.

Stellen Sie das Gerät auf einen robusten Unterbau, der eben und fest ist. **Der Fernseher muss dann mit der Halterung an der Rückseite des Standfußes über eine feste Verankerung an der Wand gesichert oder mit dem unter dem Standfuß angebrachten Befestigungsband auf der Abstellfläche fixiert werden, damit das Gerät nicht herunterfallen kann.**

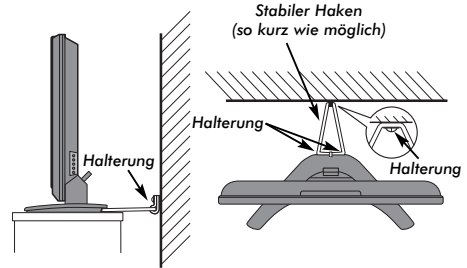

Seitenansicht

Ansicht von oben

LCD-Bildschirme werden unter Verwendung von Hochpräzisionstechnologie hergestellt, trotzdem können in einigen Bildschirmbereichen zuweilen fehlende Bildpunkte oder Leuchtflecken vorkommen. Dies ist jedoch kein Zeichen einer Fehlfunktion.

Stellen Sie sicher, dass das Fernsehgerät an einem Ort steht, an dem es keinen Stößen ausgesetzt und nicht von anderen Gegenständen getroffen werden kann, da der Bildschirm durch übermäßige Druckeinwirkung zersplittern oder beschädigt werden kann. Weiterhin muss gewährleistet sein, dass keine fremden Gegenstände in Schlitzlöcher oder andere Gehäuseöffnungen des Gerätes eindringen können.

Bitte beachten!

HAFTUNGSAUSSCHLUSSKLAUSEL

Toshiba haftet unter keinen Umständen für Verluste und/oder Schäden am Produkt, die durch folgende Ereignisse hervorgerufen werden:

- i) Brand;
- ii) Erdbeben;
- iii) Unfallschaden;
- iv) absichtliche Zweckentfremdung bzw. falsche Verwendung des Produkts;
- v) Nutzung des Produkts unter ungeeigneten Bedingungen;
- vi) Verlust und/oder Schäden am Produkt, die auftreten, während sich das Produkt im Besitz eines Dritten befindet;
- vii) jegliche Schäden oder Verluste, die durch Bedienfehler oder die Nichtbeachtung von Anweisungen aus der Bedienungsanleitung durch den Eigentümer verursacht werden;
- viii) jegliche Verluste oder Schäden, die direkt auf die missbräuchliche Verwendung oder Fehlfunktion des Produkts bei gleichzeitiger Nutzung mit angeschlossenen Geräten zurückzuführen sind;

Weiterhin haftet Toshiba unter keinen Umständen für mittelbare Verluste und/oder Folgeschäden, einschließlich, jedoch nicht beschränkt auf folgende Schäden: Gewinnverlust, Geschäftsunterbrechung und Verlust gespeicherter Daten, unabhängig davon, ob dieser Datenverlust während des normalen Betriebs oder bei missbräuchlicher Nutzung des Produkts entstanden ist.

HINWEIS: Ein Toshiba Wandarm oder TV-Ständer ist vorgeschrieben, insofern er erhältlich ist. Bei Verwendung eines nicht von Toshiba stammenden Wandarms oder TV-Ständers ist die BEAB-Zulassung des Geräts automatisch ungültig. Das Gerät wird in diesem Fall auf eigene Gefahr des Kunden betrieben.

Wenn stehende Bilder wie Videotext, Senderkennungen, Computeranzeigen, Videospiele, Bildschirmmenüs o.ä. über eine längere Zeit angezeigt werden, ist es empfehlenswert Kontrast und Helligkeit zu verringern.

Die Fernbedienung

Eine übersichtliche Darstellung mit einer Erläuterung der einzelnen Tasten Ihrer Fernbedienung

Deutsch

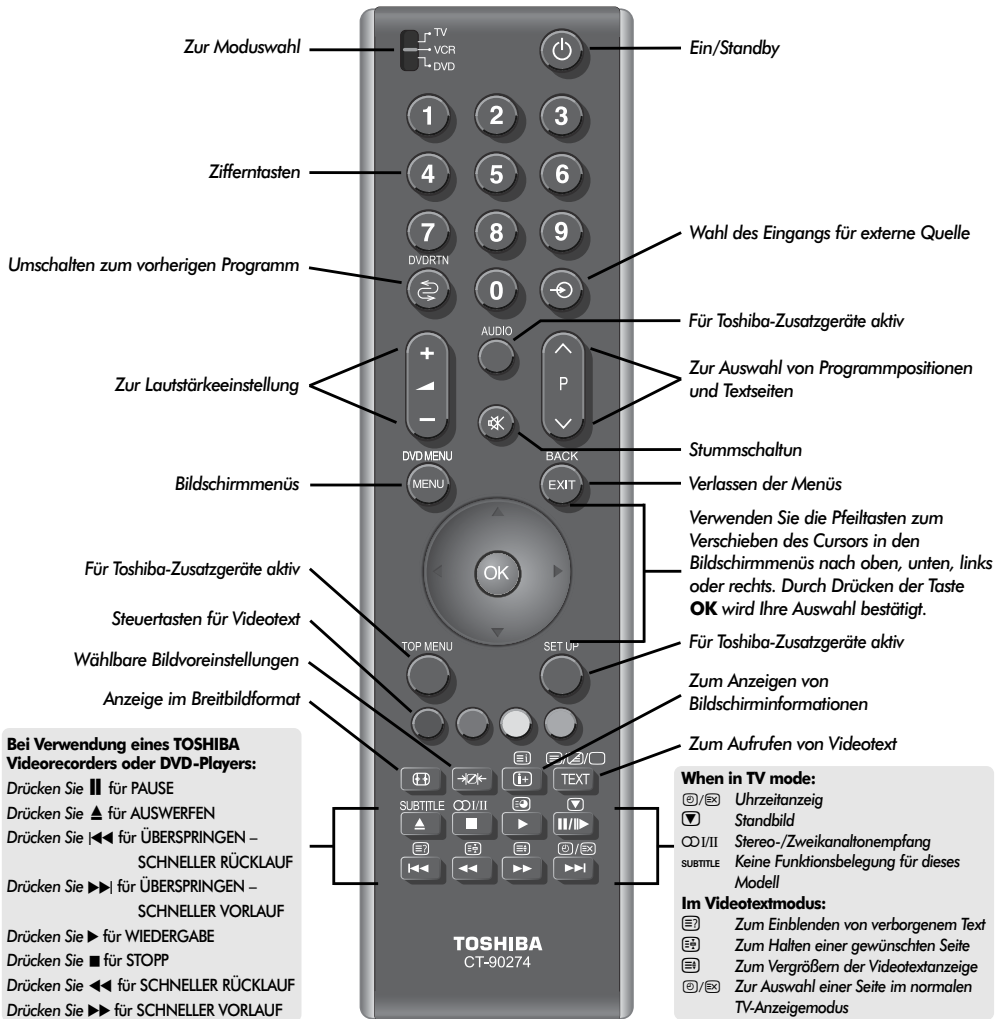

Einlegen der Batterien und wirksame Reichweite der Fernbedienung

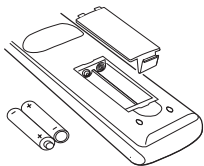

Nehmen Sie die Batterieabdeckung ab, so dass das Batteriefach sichtbar wird, und legen Sie die Batterien mit der richtigen Polarität ein. Geeignete Batterietypen für diese Fernbedienung sind AAA, IEC R03 mit jeweils 1,5 V.

In der Fernbedienung dürfen nicht gleichzeitig entladene und neue Batterien oder unterschiedliche Batterietypen verwendet werden. Wechseln Sie verbrauchte Batterien sofort aus, anderenfalls könnte das Batteriefach durch auslaufende Säure beschädigt werden. Geben Sie Altbatterien an einem dafür gekennzeichneten Entsorgungsplatz ab. **WARNUNG:** Batterien dürfen keiner starken Wärme, z. B. der Sonneneinstrahlung, Feuer oder ähnliche Einflüsse, ausgesetzt werden.

Die Leistung der Fernbedienung verschlechtert sich ab einer Entfernung von 5 m bzw. außerhalb eines Winkels von 30° zum Mittelpunkt des Fernsehgerätes.

Anschluss externer Geräte

Schalten Sie alle Netzschalter aus, bevor Sie externe Geräte anschließen. Falls das betreffende Gerät über keinen Netzschalter verfügt, ziehen Sie den Netzstecker aus der Steckdose.

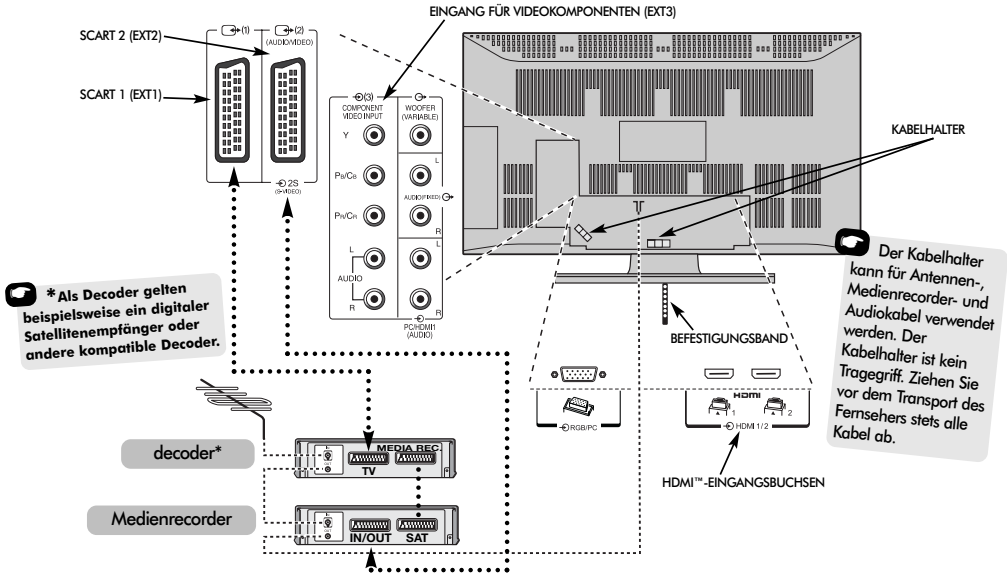

Deutsch

Antennenkabel: -----

Schließen Sie das Antennenkabel an die Antennenbuchse an der Rückseite des Fernsehgerätes an. Bei Verwendung eines Decoders* und/oder eines Medienrecorders ist zu beachten, dass das Antennenkabel über den Decoder und/oder den Medienrecorder mit dem Fernsehgerät verbunden werden muss.

SCART-Kabel:

Verbinden Sie die Buchse **IN/OUT** des Medienrecorders über ein Scart-Kabel mit dem Fernseher. Verbinden Sie die Buchse **TV** des Decoders mit dem Fernseher. Verbinden Sie die Buchse **SAT** des Medienrecorders mit der Buchse **MEDIA REC.** am Decoder.

Schalten Sie vor dem Start des **Autom. Sendersuche** den Decoder und Medienrecorder in den **Standby-Modus**.

Über die Phono-Anschlüsse neben den Buchsen **COMPONENT VIDEO INPUT** (Komponenten Videoeingang) können L- und R-Audiosignale eingespeist werden.

Außerdem ist ein fest eingebauter externer Audioausgang vorhanden, über den eine geeignete HiFi-Anlage angeschlossen werden kann. Stellen Sie sicher, dass die Option **Lautsprecher** im Menü **Ton** deaktiviert, d. h. auf **Aus** eingestellt ist.

HDMI™ (High-Definition Multimedia Interface) ist eine Schnittstelle für DVD-Player, Decoder oder Elektrogeräte mit digitalem Audio- und Videoausgang. HDMI ist für hochauflösende 1080i- und 1080p-Videosignale optimiert, kann jedoch auch 480i-, 480p-, 576i-, 576p- sowie 720p-Signale verarbeiten und anzeigen.

HINWEIS: Für 1080p wird die Verwendung eines zugelassenen HDMI-Kabels mit einer maximalen Länge von 5 m empfohlen. Falls das Gerät mit einem DVI-Ausgang ausgestattet ist, wird ein spezielles DVI-HDMI-Konvertierungskabel benötigt.

BITTE BEACHTEN: Dieses Fernsehgerät kann zwar an HDMI-Geräte angeschlossen werden, aber es ist möglich, dass manche Geräte nicht richtig funktionieren.

An der Rückseite des Fernsehgerätes können die unterschiedlichsten Zusatzgeräte angeschlossen werden. Lesen Sie daher unbedingt für alle Zusatzgeräte vorher die Bedienungsanleitungen der jeweiligen Hersteller.

Wir empfehlen Ihnen, für einen Decoder den Anschluss **SCART 1** und für den Medienrecorder ggf. den Anschluss **SCART 2** zu verwenden.

Beim Anschluss von S-VIDEO-Geräten muss die **Einstellung INPUT** für **EXT2** entsprechend festgelegt werden. Siehe Seite 23.

Wenn Ihr Fernsehgerät automatisch zur Anzeige der angeschlossenen Zusatzgeräte umgeschaltet wird, können Sie in den normalen TV-Modus zurückkehren, indem Sie die Taste mit der gewünschten Programmnummer drücken.

Um das jeweilige externe Gerät wieder aufzurufen, drücken Sie die Taste . Mit dieser Taste können Sie zwischen **EXT1**, **EXT2**, **EXT3C**, **HDMI1**, **HDMI2** oder **PC** umschalten.

HDMI, das HDMI Logo und High-Definition Multimedia Interface sind Marken oder eingetragene Marken von HDMI Licensing, LLC.

Anschließen eines Computers

Schalten Sie alle Netzschalter aus, bevor Sie externe Geräte anschließen. Falls das betreffende Gerät über keinen Netzschalter verfügt, ziehen Sie den Netzstecker aus der Steckdose.

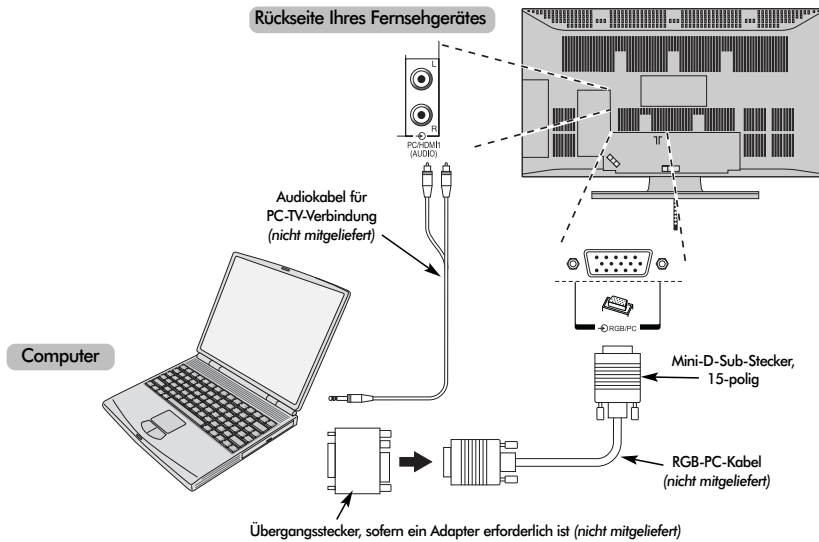

Verbinden Sie das PC-Kabel des Computers mit dem PC-Anschluss an der Rückseite des Fernsehgeräts.

Schließen Sie das Audiokabel an die PC/HDMI-Audiobuchse an der Rückseite des Fernsehgeräts an. Wählen Sie im Menü **EINSTELLUNG** das Untermenü **AV-Anschluss** aus. Wählen Sie dann in den Optionen **PC/HDMI1 Ton** die Einstellung **PC** aus.

Drücken Sie die Taste , um den PC-Modus auszuwählen.

HINWEIS:

Einige PC-Modelle können nicht an dieses Fernsehgerät angeschlossen werden.

Für Computer mit einem DOS/IV-kompatiblen 15-poligen Mini-D-Sub-Anschluss wird kein Steckadapter benötigt.

An den Bildschirmrändern können unter Umständen Streifen erscheinen, oder Teile des Bildes können unscharf sein. Dieser Effekt ist auf die Skalierung des Bildes durch das Gerät zurückzuführen und stellt keine Fehlfunktion dar.

Bei ausgewähltem Eingang PC-Modus sind einige Funktionen am Fernsehgerät nicht verfügbar, z.B. aus dem Menü **EINSTELLUNG** die Option **Manuelle Einstellung** und aus dem Menü **Bildeinstellung** die Option **Farbe, Farbton, DNR** und **Schwarzanp.**

Folgende Signale können auf dem Bildschirm angezeigt werden:

VGA: 640 x 480/60 Hz (VESA)
VGA: 640 x 480/75 Hz (VESA)
SVGA: 800 x 600/60 Hz (VESA)
SVGA: 800 x 600/75 Hz (VESA)
XGA: 1024 x 768/60 Hz (VESA)
XGA: 1024 x 768/70 Hz (VESA)
XGA: 1024 x 768/75 Hz (VESA)
WXGA: 1280 x 768/60 Hz (VESA)
WXGA: 1280 x 768/60 Hz (VESA) – reduzierte Ausstattung
WXGA: 1280 x 768/75 Hz (VESA)
WXGA: 1360 x 768/60Hz (VESA)
SXGA: 1280 x 1024/60 Hz
SXGA: 1280 x 1024/75 Hz

WICHTIGER HINWEIS: SXGA-Signale werden zwar angezeigt, jedoch entspricht die Anzeige nicht den VESA-Standards.

Bei Anschluss eines PCs unter Verwendung von HDMI können folgende Signale verarbeitet werden:

1080i 50/60Hz
1080p 50/60Hz
720p 50/60Hz

Bedienelemente und Eingangsanschlüsse

Über die Eingangsbuchsen an der Seite des Fernsehgerätes lassen sich verschiedenste externe Geräte anschließen.

Obwohl sich alle erforderlichen Anpassungen und Einstellungen an Ihrem Fernsehgerät mit der Fernbedienung vornehmen lassen, können Sie einige Funktionen auch direkt über die am Fernseher angebrachten Tasten steuern.

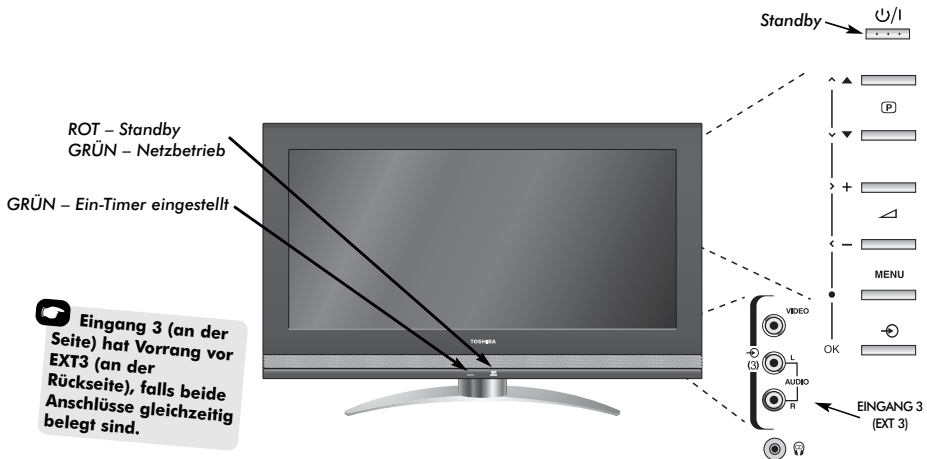

Einschalten

Wenn die ROTE LED-Anzeige nicht leuchtet, überprüfen Sie, ob der Netzstecker an die Stromversorgung angeschlossen ist. Wenn kein Bild erscheint, drücken Sie die Taste auf der Fernbedienung, und warten Sie einige Sekunden.

Drücken Sie die Taste auf der Fernbedienung, um das Gerät in den Standby-Modus zu schalten. Um zum Fernsehbild zurückzukehren, drücken Sie . Unter Umständen dauert es einige Sekunden, bis das Bild erscheint.

Die Einrichtung des Fernsehgerätes muss jetzt über die Bildschirmen vorgenommen werden. Drücken Sie die Taste **MENU** auf der Fernbedienung, um die Menüs anzuzeigen.

In der Menüleiste am oberen Bildschirmrand sehen Sie fünf verschiedene Symbole für die einzelnen Funktionsmenüs. Wenn Sie durch Drücken des oder Teils des Navigationsrings die verschiedenen Symbole auswählen, werden die entsprechenden Optionen jeweils unterhalb der Menüleiste angezeigt.

Drücken Sie den Teil des Navigationsrings, um nach unten durch die Optionen zu blättern. Mit dem und Teil des Navigationsrings bzw. der Taste **OK** können Sie die gewünschten Optionen auswählen bzw. bestätigen. Befolgen Sie die Bildschirmanweisungen. Die Funktionen der einzelnen Menüs sind in dieser Bedienungsanleitung ausführlich beschrieben.

Verwenden der Bedienelemente und Anschlüsse

Drücken Sie die Taste +, um die Lautstärke einzustellen.

Drücken Sie die Tasten **P** **▲**, um das Programm zu wechseln.

Drücken Sie die Taste **MENU** auf der Fernbedienung und anschließend bzw. bzw. oder , um die Ton- und Bildeinstellungen anzupassen.

Drücken Sie **MENU**, um das Menü zu verlassen.

Beim Anschließen von Audiogeräten an den Anschluss **EXT3** muss der Audioausgang des jeweiligen Gerätes mit den Phono-Anschlussbuchsen am Fernseher verbunden werden.

Drücken Sie zur Auswahl des Eingangs die Taste , bis gemäß der Beschreibung auf Seite 23 die Einstellung **EXT3** angezeigt wird. Der Signaltyp wird vom Fernsehgerät automatisch erkannt.

Genauere Informationen entnehmen Sie bitte der Bedienungsanleitung des anzuschließenden Gerätes.

Hinweis: Wenn Sie Kopfhörer anschließen, werden alle Lautsprecher stummgeschaltet.

Sendereinstellung des Fernsehgerätes mit Schnelleinstellung, Sortieren der Programmplätze

Schalten Sie vor dem Einschalten des Fernsehgerätes Ihren Decoder und Medienrecorder in den **Standby-Modus**, falls diese Geräte angeschlossen sind. Nehmen Sie die Einstellung des Fernsehgerätes mit den Tasten der Fernbedienung vor, die in der Abbildung auf Seite 6 erläutert sind.

- 1 Schließen Sie den Fernseher an die Netzstromversorgung an, und drücken Sie die Taste . Der Bildschirm **Quick setup** wird angezeigt.



- 2 Wählen Sie Ihre Sprache mit den Tasten oder aus, und drücken Sie anschließend die Taste **OK**.
- 3 Wählen Sie dann mit der Tasten oder Ihr **Land** aus, und drücken Sie erneut **OK**.
- 4 Drücken Sie die Taste **OK**, um die Funktion Autom. Sendersuche zu starten.

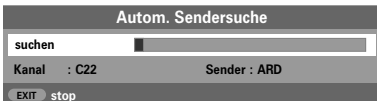

Jetzt wird nach allen Sendern gesucht, deren Signale empfangen werden. Durch einen Statusbalken wird der Fortschritt des Suchlaufs dynamisch angezeigt.

Sie müssen erst warten, bis das Fernsehgerät den Suchlauf abgeschlossen hat.

Nach Abschluss der Suche schaltet das Fernsehgerät automatisch auf den ersten Programmplatz um. Wenn das Bild undeutlich oder das Empfangssignal von dem betreffenden Sender auf diesem Programmplatz zu schwach ist, können Sie die Reihenfolge der Sender mit der Funktion **Manuelle Sendersuche** aus dem Bildschirmmenü ändern und diesem Sender einen hinteren Programmplatz zuweisen.

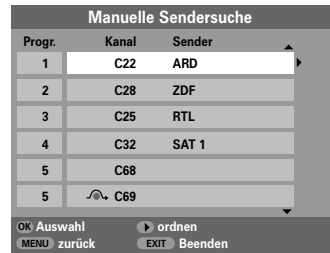

- 5 Die Senderliste wird jetzt angezeigt. Markieren Sie mit Hilfe der Taste oder den Sender, den Sie verschieben möchten, und drücken Sie die Taste .

Der ausgewählte Sender erscheint jetzt auf der rechten Seite des Bildschirms.

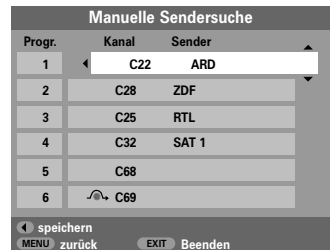

- 6 Blättern Sie wieder mit den Tasten oder durch die Liste, bis Sie die gewünschte Programmposition erreichen. Bei diesem Vorgang werden die übrigen Sender entsprechend verschoben.
- 7 Drücken Sie zum Speichern ihres Programmplatzes.

Wiederholen Sie den Vorgang bei Bedarf, und drücken Sie anschließend **EXIT**.

Falls das Fernsehgerät nicht mit einem Scart-Kabel an einen Medienrecorder/Decoder angeschlossen werden kann, oder falls Sie den Sender eines anderen **Systems** einstellen möchten, verwenden Sie zur Zuordnung der Programmpositionen die Funktion zur **Manuelle Sendersuche** (siehe Seite 11).

Manuelle Sendereinstellung

Als Alternative zum automatischen Sendersuchlauf besteht für Ihr Fernsehgerät auch die Möglichkeit einer **Manuelle Sendersuche**. Beispiel: Das Fernsehgerät kann nicht per Scart-Kabel an einen Medienrecorder/Decoder angeschlossen werden, oder Sie möchten einen Sender in einem anderen **System** einstellen.

Benutzen Sie die Tasten ◀ und ▶ Tasten, um sich innerhalb des Bildschirmmenüs zu bewegen und die entsprechende Option für die manuelle Einstellung auszuwählen.

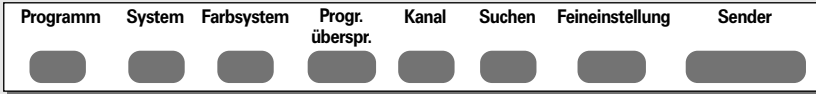

Programm: Die Nummer, die auf der Fernbedienung gedrückt werden muss.

System: Betrifft nur bestimmte Regionen.

Farbsystem: Fabrikeinstellung ist Auto; diese sollte nur geändert werden, wenn Probleme zu erwarten sind, wie z.B. ein NTSC-Eingang von einem externen Gerät.

Progr. überspr.: Bedeutet, dass kein Sender gespeichert wurde oder die Funktion zum Überspringen des Kanals aktiviert wurde. *Siehe Seite 12.*

Kanal: Die Nummer des Kanals, auf dem ein Sender übertragen wird.

Suchen: Suche nach einem Signal im Frequenzbereich.

Feineinstellung: Wird nur verwendet, wenn Störungen auftreten bzw. das Empfangssignal zu schwach ist. *Siehe Seite 27.*

Sender: Sendernummer. Verwenden Sie die Tasten ▲ oder ▼ und ◀ oder ▶ zur Eingabe einer Senderbezeichnung, die aus bis zu sieben Zeichen bestehen kann.

Gehen Sie folgendermaßen vor, um einem Decoder bzw. Medienrecorder eine Programmposition im Fernsehgerät zuzuweisen: Schalten Sie den Decoder ein, legen Sie einen Datenträger mit einem aufgezeichneten Film in den Medienrecorder ein, und drücken Sie PLAY (Wiedergabe). Nehmen Sie dann die manuelle Feineinstellung vor.

- Drücken Sie die Taste **MENU**, und wählen Sie mit den Tasten ◀ oder ▶ das Menü **EINSTELLUNG** aus. Markieren Sie dann mit Hilfe der Taste ▼ die Option **Manuelle Sendersuche**, und drücken Sie zur Auswahl die Taste **OK**.

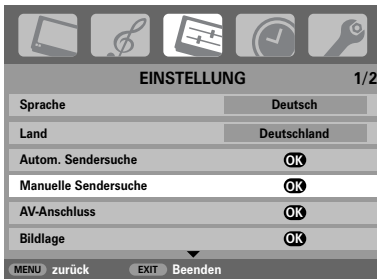

- Drücken Sie ▲ oder ▼, um den gewünschten Programmplatz zu markieren. Empfohlen wird beispielsweise **Prog. 0** für einen Medienrecorder.



Die Nummern Ihrer **Kanäle** können sich von den hier dargestellten Nummern unterscheiden.

- Drücken Sie **OK**, zur Auswahl. Wenn es sich um ein zu überspringendes Programm handelt, muss die Option **Programme ordnen** vor dem Speichern zurückgesetzt werden.



- Drücken Sie zur Auswahl des **Systems** die Taste ▶ und zum Wechseln der Einstellung gegebenenfalls ändern die Tasten ▲ oder ▼.

- Drücken Sie anschließend die Taste ▶, um die Option **Suchen** auszuwählen.

- Drücken Sie die Taste ▲ oder ▼, um den Suchlauf zu starten. Das Suchsymbol blinkt während des Suchlaufs.



- Jedes Signal wird auf dem Fernsehbildschirm angezeigt. Wenn nicht das Signal vom Medienrecorder angezeigt wird, drücken Sie erneut die Taste ▲ oder ▼, um den Suchlauf wieder zu starten.

Manuelle Sendereinstellung Fortsetzung

Überspringen von Programmen

- 8** Wenn das Signal des Medienrecorders gefunden wurde, drücken Sie die Taste **►**, um den Cursor in das Feld **Sender** zu setzen. Geben Sie mit Hilfe der Tasten **▲**, **▼**, **◀** oder **▶** die gewünschten Zeichen ein, z. B. **VCR**.

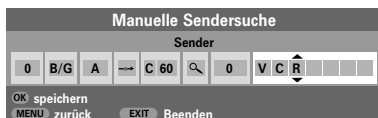

- 9** Drücken Sie zum Speichern die Taste **OK**.
- 10** Wiederholen Sie den Vorgang für jede **Programmposition**, die Sie einstellen möchten, oder drücken Sie die Taste **MENU**, um zur Liste der Kanäle zu wechseln, und wählen Sie die nächste einzustellende Nummer.

- 11** Drücken Sie nach Abschluss des Vorgangs die Taste **EXIT**.

- 12** Um einen Namen für ein extern angeschlossenes Gerät festzulegen, z. B. DVD an EXT2, drücken Sie zur Auswahl von **2** die Taste **->2**. Wählen Sie dann aus dem Menü **EINSTELLUNG** die Option **Manuelle Einstellung**.

- 13** Drücken Sie **►**, um die Option **Sendername** auszuwählen, und geben Sie dann mit Hilfe der **▲**, **▼**, **◀** und **▶** Tasten die gewünschten Zeichen ein.



HINWEIS Dieses Fernsehgerät hat für den Fall, dass die Kanalnummern bekannt sind, einen direkten Kanaleingang. Wählen Sie in **Schritt 3** den Bildschirm **Manuelle Sendersuche**. Geben Sie die **Programmnummer** sowie das **System** an, geben Sie danach **C** für die (terrestrischen) Standardkanäle oder **S** für Kabelkanäle ein, gefolgt von der Nummer des **Kanals**. Drücken Sie auf **OK**, um die Eingabe zu speichern.

Überspringen von Programmen

Um bestimmte Programme für die Anzeige zu sperren, können Sie die entsprechenden Programmplätze sperren. Die Fernbedienung muss ebenfalls unter Verschluss gehalten werden, da die Kanäle trotzdem noch mit den Zifferntasten aufgerufen werden können. Sie können die Programme dann mit den am Fernsehgerät angebrachten Bedienfeldtasten wie gewohnt auswählen und anschauen, die gesperrten Programmplätze werden dabei jedoch übersprungen und können nicht angezeigt werden.

- 1** Wählen Sie aus dem Menü **EINSTELLUNG** die Option **Manuelle Sendersuche**.

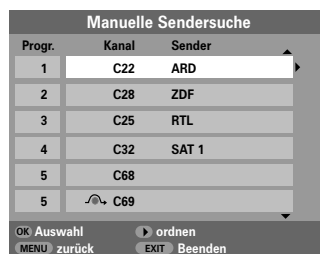

- 2** Markieren Sie mit Hilfe der Taste **▲** oder **▼** die zu sperrende Programmposition, und drücken Sie zur Auswahl die Taste **OK**.
- 3** Drücken Sie die Taste **►**, um die Option **Progr. überspr.** auszuwählen.
- 4** Mit den Tasten **▲** oder **▼** wird **Progr. überspr.** eingeschaltet. Drücken Sie **OK**.

Eine gesperrte Programmposition wird auf dem Bildschirm durch das Symbol gekennzeichnet.



- 5** Drücken Sie die Taste **MENU**, und wiederholen Sie **Schritt 2**, oder drücken Sie die Taste **EXIT**.

Jeder Programmplatz muss **einzel**n ausgewählt werden. Wiederholen Sie **Progr. überspr.** aus, für jeden gewünschten Programmplatz.

Gesperrte Programme **können nicht** mehr mit **P▲** und **P▼** oder über die Tasten am Fernsehgerät ausgewählt werden. Der Zugriff über die Zifferntasten der Fernbedienung **ist** jedoch trotzdem noch **möglich**.

Automatischer Sendersuchlauf, Allgemeine Bedienelemente, Toneinstellung

Verwenden des autom. Sendersuche

- Um die Sendereinstellung am Fernsehgerät mit der Funktion **Autom. Sendersuche** vorzunehmen, drücken Sie die Taste **MENU** und wählen Sie dann mit **◀** oder **▶** das Menü **EINSTELLUNG** aus.



- Drücken Sie die Taste **▼**, um die Menüoption **Sprache** zu markieren. Zur Auswahl verwenden Sie die Taste **◀** oder **▶**.
- Drücken Sie die Taste **▼** um die Menüoption **Land** zu markieren. Wählen Sie dann mit den Tasten **◀** oder **▶** eine Ländereinstellung aus.
- Drücken Sie die Taste **▼**, um die Funktion **Autom. Sendersuche** zu markieren. Drücken Sie jetzt **OK**.

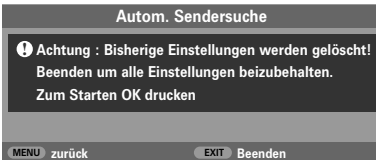

- Drücken Sie die Taste **OK**, um die Funktion **Autom. Sendersuche** zu starten.

Sie müssen erst warten, bis das Fernsehgerät den Suchlauf abgeschlossen hat.

Nach Abschluss der Suche schaltet das Fernsehgerät automatisch auf den ersten Programmplatz um. Unter Umständen empfangen Sie von bestimmten Sendern jedoch nur ein schwaches Bildsignal. Sie können daher die Reihenfolge der Sender mit Hilfe der Funktion **Manuelle Sendersuche** ändern. Siehe Seite 10.

Auswahl von Programmplätzen

Verwenden Sie zur Auswahl eines Programmplatzes die Zifferntasten auf der Fernbedienung.

Programme können ebenfalls mit Hilfe der Tasten **P▲** und **P▼** gewählt werden.

Um wieder zum vorherigen Programm umzuschalten, drücken Sie die Taste **↺**.

Wenn Sie Bildschirminformationen anzeigen möchten, beispielsweise den Programmplatz, den Eingangsmodus oder den Stereo/Mono-Signalmodus, drücken Sie die Taste **(i+)**. Drücken Sie die Taste erneut, um den Vorgang abzubrechen.

Toneinstellung

Lautstärke

Drücken Sie die Taste **◀ -** oder **▶ +**, um die Lautstärke anzupassen.

Stummschaltung

Drücken Sie die Stummschaltungstaste **⊗** einmal, um den Ton auszuschalten und ein zweites Mal, um den Ton wieder einzuschalten.

Bass-, Höhen- und Balance-Regelung

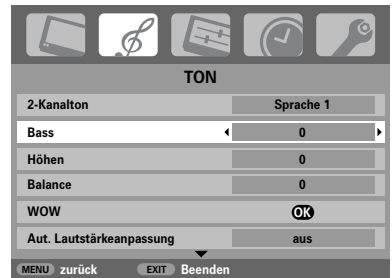

- Drücken Sie die Taste **MENU** und **◀** oder **▶**, um die Option **TON** auszuwählen
- Drücken Sie zur Auswahl der Option **Bass**, **Höhen** oder **Balance** die Taste **▼**. Drücken Sie dann zur Übernahme der Einstellung die Taste **◀** oder **▶**.
- Zum Anschluss einer HiFi-Anlage muss die Option **Lautsprecher** deaktiviert, d. h. auf **aus** eingestellt werden. Drücken Sie **▼**, um die Option **Lautsprecher** zu markieren. Drücken Sie dann **◀** oder **▶**, um die Einstellung **aus** auszuwählen.



Toneinstellung Fortsetzung, SRS WOW™ Soundeffekt, Zweikanalton, Aut. Lautstärkeanpassung®

Bassverstärker

Mit dem **Bassverstär.Int.** können die tiefen Töne der TV-Lautsprecher verstärkt werden. Ein hörbarer Unterschied ergibt sich jedoch nur bei Sound mit starken Bässen.

- 1 Blättern Sie im Menü **TON** drücken Sie ▼, um die Option **Bassverstär.Int.** zu markieren. Wählen Sie mit der ◀ oder ▶ die Einstellung **ein** aus.
- 2 Drücken Sie dann ▼, um die Option **Bassverst. Lautst.** zu markieren, und wählen Sie mit der ◀ oder ▶ die gewünschte Einstellung aus.

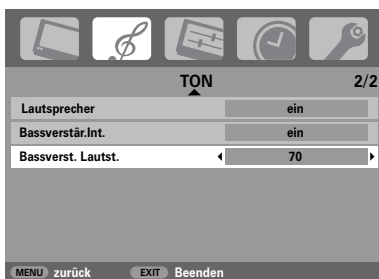

Wenn ein aktiver Super Woofer am rückseitigen TV-Anschluss Woofer Out angeschlossen ist, wählen Sie im Menü **EINSTELLUNG** die Option **AV-Anschluss** aus, und drücken Sie ▼, um die Option **Woofer** zu markieren. Wählen Sie dann mit ◀ oder ▶ die Einstellung **Externe** aus (siehe Abschnitt "Auswahl der Eingänge und AV-Anschlüsse").

SRS WOW™ Soundeffekt

SRS WOW™ bietet verschiedenste Audioeffekte, mit denen sich die Qualität der gesendeten Stereosignale für die Ausgabe über die Fernsehlautsprecher optimieren lässt. Bei Sendungen, die mono übertragen werden, steht nur die Funktion TrueBass zur Verfügung.

Mit der Option **SRS 3D** kann ein vollerer Sound eingestellt werden. Die Option **FOCUS** bietet einen Klangeffekt, bei dem der Ton gleichsam aus der Mitte des Fernsehers zu kommen scheint. Mit **TruBass** werden die tieferen Bassfrequenzen verstärkt.

- 1 Drücken Sie die Taste **MENU**, und wählen Sie das Menü **TON** aus.
- 2 Drücken Sie ▲ oder ▼, bis die Option **WOW** markiert ist. Drücken Sie **OK**.



- 3 Drücken Sie ▼, um **SRS 3D** zu markieren, und wählen Sie mit ◀ oder ▶ die Einstellung **ein** oder **aus**.
- 4 Drücken Sie anschließend ▼, um **FOCUS** zu markieren, und wählen Sie mit ◀ oder ▶ die Einstellung **ein** oder **aus**.
- 5 Markieren Sie die Option **TruBass**, und wählen Sie mit ◀ oder ▶ je nach Bedarf die Einstellung **aus**, **niedrig** oder **hoch**.

HINWEIS: Diese Effekte sind über Kopfhörer nicht verfügbar.

Zweikanalton

Wenn eine Sendung oder ein Film mit einer mehrsprachigen Tonspur übertragen wird, können Sie mit der Funktion **Zweikanalton** zwischen diesen Sprachen umschalten.

- 1 Drücken Sie die Taste **MENU**, und wählen Sie das Menü **TON** aus.
- 2 Drücken Sie ▼, um die Option **2-Kanalton** auszuwählen. Drücken Sie dann ◀ oder ▶, um **Sprache 1** oder **Sprache 2** einzustellen.

Aut. Lautstärkeanpassung®

Mit der Funktion **Stable Sound** werden hohe Lautstärkepegel der TV-Lautsprecher begrenzt und somit extreme Lautstärkeschwankungen verhindert, die beim Umschalten der Kanäle oder beim Einblenden eines Werbeblocks während einer Sendung auftreten können.

- 1 Drücken Sie die Taste **MENU**, und wählen Sie das Menü **TON** aus.
- 2 Drücken Sie ▲ oder ▼, bis die Option **Aut. Lautstärkeanpassung** markiert ist. Drücken Sie dann ◀ oder ▶, um **ein** oder **aus** einzustellen.

WOW, SRS und das (●) Symbol sind Warenzeichen von SRS Labs, Inc.
WOW Technologie wird unter Lizenz von SRS Labs, Inc. mit eingeschlossen.

Anzeige im Breitbildformat

In Abhängigkeit von der Art der jeweiligen Fernsehübertragung können Sie sich Sendungen in verschiedenen Bildformaten anschauen. Drücken Sie bei Bedarf jeweils die Taste (F3), um zwischen den Bildformaten **PC**, **True Scan**, **Breitbild**, **Super Live2**, **Kino2**, **4:3**, **Super Live1**, **Kino1**, **Untertitel** und **14:9** umzuschalten.

SUPER LIVE1

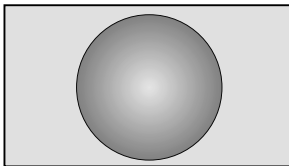

Mit dieser Einstellung kann ein Fernsehbild im 4:3-Format an die Bildschirmgröße angepasst werden, indem es horizontal und vertikal gestreckt wird. Die Größenverhältnisse in der Mitte des Bildes werden dabei besser dargestellt. Es können jedoch gewisse Verzerrungen auftreten.

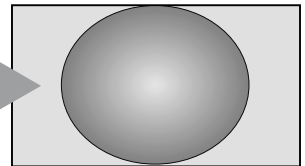

SUPER LIVE2

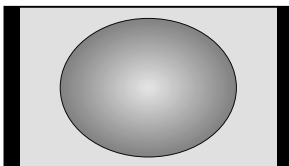

Bei Empfang eines Signals im "Seitenwandformat" kann das Fernsehbild mit dieser Einstellung vergrößert und an die Bildschirmgröße angepasst werden, indem es horizontal und vertikal gestreckt wird. Die Größenverhältnisse in der Mitte des Bildes werden dabei besser dargestellt. Es können jedoch gewisse Verzerrungen auftreten.

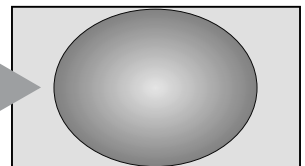

Deutsch

KINO1

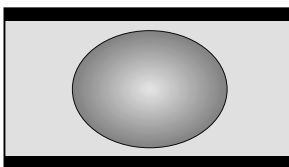

Wenn Sie sich Filme bzw. Videos im Breitbildformat anschauen und schwarze Balken am unteren und oberen Bildrand angezeigt werden, können Sie mit Hilfe dieser Einstellung diese Balken verkleinern oder entfernen, indem Sie das Bild auswählen und vergrößern, ohne dass die Darstellung verzerrt wird.

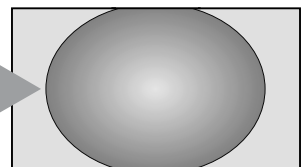

KINO2

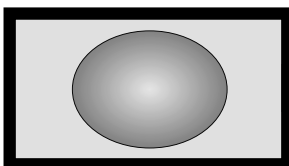

Wenn Sie sich Filme bzw. Videos in einem Ausschnittformat anschauen, bei dem schwarze Balken an allen Bildrändern angezeigt werden, können Sie mit Hilfe dieser Einstellung diese Balken verkleinern oder entfernen, indem Sie das Bild auswählen und vergrößern, ohne dass die Darstellung verzerrt wird.

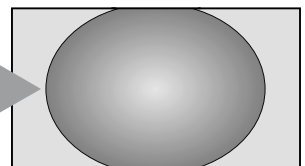

UNTERTITEL

Wenn bei einem Film im Breitbildformat Untertitel angezeigt werden, können Sie mit dieser Einstellung das Bild nach oben verschieben, um zu gewährleisten, dass der gesamte Untertiteltext auf den Bildschirm passt.

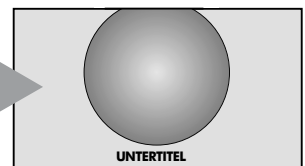

Anzeige im Breitbildformat Fortsetzung

14:9

Verwenden Sie diese Einstellung für Sendungen im 14:9-Format.

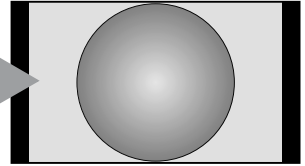

BREITBILD

Verwenden Sie diese Einstellung für Breitwand-DVDs, Breitwand-Videos oder gegebenenfalls bei Sendungen im 16:9-Format. Aufgrund der verschiedenen Breitwandformate (16:9, 14:9, 20:9 usw.) werden unter Umständen schwarze Balken am oberen und unteren Rand des Bildschirms angezeigt.

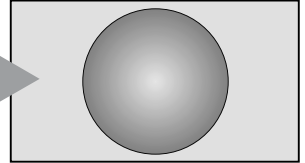

4:3

Verwenden Sie diese Einstellung bei Sendungen, die im 4:3-Format ausgestrahlt werden.

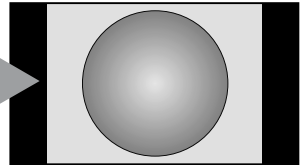

Deutsch

FULL HD-MODELLE

 Diese Option ist nur verfügbar, wenn Bildsignale von einer "1080-Quelle" empfangen werden.

TRUE SCAN

Verwenden Sie diese Einstellung, wenn Sie Sendungen bzw. Filme anschauen, die von einer "1080-Quelle" stammen. Bei Wahl dieser Einstellung wird das Bild originalgetreu ohne Größenanpassung oder abgeschnittene Bildränder angezeigt.

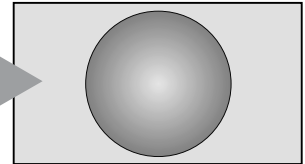

PC

Bei Verwendung eines PCs, der über HDMI angeschlossen ist, wird das Bild bei dieser Einstellung ohne Overscan-Ränder angezeigt, d. h. als wirklichkeitsgetreue Bildschirmwiedergabe (WYSIWYG).

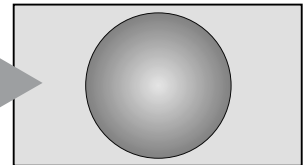

Drücken Sie die Taste **F4**, um eine Liste mit allen verfügbaren Breitbildformaten auf dem Bildschirm anzuzeigen. Drücken Sie den **▲** bzw. **▼**, um das gewünschte Format zu markieren. Drücken Sie zur Auswahl die Taste **OK**.

Wenn ein PC über HDMI angeschlossen wird, kann er in der Liste der Breitbildformate ausgewählt werden.

PC
True Scan
Breitbild
Super Live2
Kino2
4:3
Super Live1
Kino1
Untertitel
14:9

Der Einsatz der speziellen Funktionen zur Veränderung der Größe des angezeigten Bildes (d. h. Ändern des Verhältnisses der Bildhöhe zur Bildbreite) zum Zweck einer öffentlichen Vorführung oder zur Erzielung eines kommerziellen Gewinns kann eine Verletzung von Urheberrechtsgesetzen darstellen.

Bildeinstellung

Bildposition

Die **Bildposition** kann individuell angepasst werden. Teilweise ist dies bei externen Quellen hilfreich.

- 1 Wählen Sie das Menü **EINSTELLUNG**, und drücken Sie die Taste **▼**, bis die Einstellung **Bildlage** markiert ist.

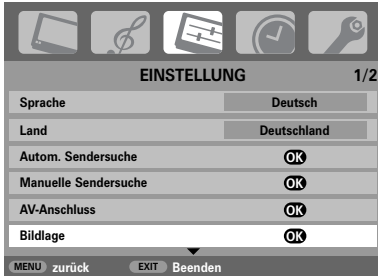

- 2 Drücken Sie **OK**, um die verfügbaren Optionen für das ausgewählte Bildformat anzuzeigen.
- 3 Wählen Sie die gewünschte Option durch Drücken der Tasten **▲** und **▼** aus, und nehmen Sie die Einstellung jeweils mit Hilfe der Tasten **◀** und **▶** vor.

Die angezeigten Optionen ändern sich in Abhängigkeit vom gewählten Breitbildformat sowie bei der Bildanzeige über angeschlossene Geräte.

Im Modus **Kino2**:

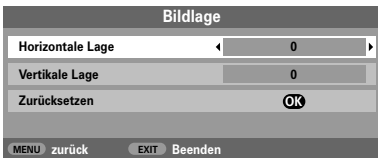

Um das Gerät auf die werkseitigen Standardeinstellungen zurückzusetzen, wählen Sie im Menü **Bildlage** die Option **zurücksetzen**, und drücken Sie dann die Taste **OK**.

Hintergrundbeleuchtung

Die Anzeigeequalität kann sich verbessern, wenn die **Panelhelligkeit** im Betrieb nachgestellt wird.

- 1 Drücken Sie im Menü **BILD** die Taste **▼**, so dass die Einstellung **Bildeinstellung** ausgewählt ist. Drücken Sie dann die Taste **OK**.



- 2 Drücken Sie im Menü **Bildeinstellung** die Taste **▼**, bis die Einstellung **Panelhelligkeit** ausgewählt ist.
- 3 Drücken Sie die Taste **◀** oder **▶**, um die Feineinstellung vorzunehmen.



Bildvoreinstellungen

Dieses Fernsehgerät bietet die Möglichkeit, individuelle Bildeinstellungen zu speichern. Drücken Sie \rightarrow \leftarrow , um die verfügbaren Bildmodi anzuzeigen:

Die Modi **Tag**, **Abend** und **Nacht** sind voreingestellte Optionen, durch die viele Funktionen bzw. Einstellungen des Fernsehgeräts beeinflusst werden. Im modus **eigene Einstellung** können Sie Ihre gewünschten Einstellungen entsprechend der folgenden Anleitung speichern:

- 1 Wählen Sie im Menü **BILD** die Einstellung **Bildeinstellung** aus.



- 2 Verwenden Sie zur Einstellung von **Kontrast**, **Helligkeit**, **Farbe**, **Farbton** und **Schärfe** die Taste \leftarrow oder \rightarrow .

Schwarzwert

Mit der Einstellung **Schwarzanzp.** erfolgt eine Verstärkung von dunklen Bereichen des Bildes, was die Bildschärfe verbessert.

- 1 Wählen Sie das Menü **Bildeinstellung**, und drücken Sie die Taste ∇ , bis die Einstellung **Schwarzanzp.** markiert ist.



- 2 Drücken Sie die Tasten \leftarrow oder \rightarrow , um die Einstellung **ein** oder **aus** auszuwählen. Die Stärke dieses Effekts ist von der jeweiligen Sendung abhängig und am besten bei dunklen Farben sichtbar.

MPEG NR – Rauschunterdrückung

Beim Abspielen von DVDs kann es – bedingt durch die Komprimierung – vorkommen, dass einige Wörter oder Bildelemente in der Anzeige verzerrt oder "verpixelt" sind. Mithilfe der Funktion **MPEG Rauschreduz.** kann dieser Effekt durch eine so genannte Kantenglättung vermindert werden.

- 1 Wählen Sie aus dem Menü **Bildeinstellung** die Option **MPEG Rauschreduz.** aus. Wählen Sie mit \leftarrow oder \rightarrow die gewünschte Einstellung aus.

Digitale Rauschminderung (DNR)

DNR führt zu einer "weicheren" Bildarstellung bei einem schwachen Signal zur Reduzierung störender Effekte.

- 1 Wählen Sie **DNR** aus dem Menü **Bildeinstellung** und nehmen Sie mit den Tasten \leftarrow bzw. \rightarrow die Einstellung vor. Die Unterschiede sind nicht immer wahrnehmbar (die besten Ergebnisse erzielen Sie bei niedrigen Einstellungen. Bei zu hohen Einstellungen kann sich die Bildqualität verschlechtern).

Farbtemperatur

Durch die Einstellung **Farbtemperatur** kann ein Bild "wärmer" oder "kühler" dargestellt werden, indem jeweils der rote oder blaue Farbanteil des Bildes erhöht wird.

- 1 Wählen Sie das Menü **Bildeinstellung**, und drücken Sie die Taste ∇ , bis die Einstellung **Farbtemperatur** markiert ist.

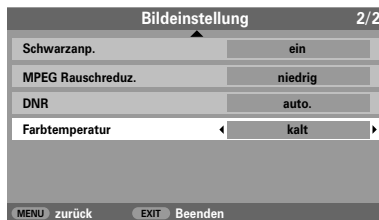

- 2 Wählen Sie mit Hilfe der Tasten \leftarrow oder \rightarrow je nach Bedarf die Einstellung **normal**, **warm** oder **kalt**.

3D Colour Management

Wenn **3D Colour Management** ausgewählt ist, können Sie die Funktion zum 'Farbeinstellungen' verfügbar schalten.

- 1 Drücken Sie im Menü **BILD** mehrmals die Taste **▼**, bis die Einstellung **3D Colour Management** ausgewählt ist.



- 2 Drücken Sie die Taste **◀** oder **▶**, um die Einstellung **ein** oder **aus** auszuwählen.

Farbeinstellungen

Die Funktion **Farbeinstellungen** ermöglicht die Einstellung der einzelnen Farbwerte entsprechend Ihren persönlichen Vorlieben. Das kann sinnvoll sein, wenn Sie eine externe Quelle verwenden.

- 1 Drücken Sie im Menü **BILD** die Taste **▼**, so dass die Einstellung **Bildeinstellung** ausgewählt ist. Drücken Sie dann die Taste **OK**.



- 2 Wählen Sie die gewünschte Option durch Drücken der Tasten **▲** und **▼** aus, und nehmen Sie die Einstellung jeweils mit Hilfe der Tasten **◀** und **▶** vor.

Farbeinstellungen			
	Farbton	Sättigung	Helligkeit
Rot	+2	+6	+4
Grün	0	0	0
Blau	0	0	0
Gelb	0	0	0
Magenta	0	0	0
Cyan	0	0	0
Zurücksetzen			OK
MENU zurück		EXIT	Beenden

Um das Gerät auf die werkseitigen Standardeinstellungen zurückzusetzen, wählen Sie die Option **Zurücksetzen**, und drücken Sie dann die Taste **OK**.

Active Backlight Control

Bei aktivierter Einstellung **Active Backlight Control** (aktive Steuerung der Hintergrundbeleuchtung) wird die Hintergrundbeleuchtung des Bildschirms bei dunklen Szenen automatisch optimiert.

- 1 Wählen Sie das Menü **BILD**, und drücken Sie die Taste **▼**, bis die Einstellung **Active Backlight Control** markiert ist.
- 2 Drücken Sie die Taste **◀** oder **▶**, um die Einstellung **ein** oder **aus** auszuwählen.

Kinomodus

Falls in einem Film oder einer Sendung unerwünschte Linien oder gezackte Ränder sichtbar sind, können Sie durch Auswahl des **Kino Modus** das Bild glätten und dieses Problem somit beheben.

- 1 Drücken Sie im Menü **BILD** mehrmals die Taste **▼**, bis die Einstellung **Kino Modus** ausgewählt ist.
- 2 Drücken Sie die Taste **◀** oder **▶**, um die Einstellung **ein** oder **aus** auszuwählen.

HINWEIS: Bei Wiedergabe einer DVD mit Untertiteln funktioniert dieser Modus möglicherweise nicht richtig.

Automatische Formatierung (Breitbild)

Wenn dieses Fernsehgerät ein Signal in einem echten Breitbildformat empfängt und die Einstellung **Auto-Format** aktiviert ist **ein**, wird die Sendung unabhängig von der aktuellen Bildformateinstellung des Fernsehers automatisch im Breitbildformat angezeigt.

- 1 Drücken Sie die Taste **MENU**, und wählen Sie mit der Taste **◀** oder **▶** das Menü **FUNKTION** aus.



- 2 Drücken Sie die Taste **▼**, so dass die Einstellung **Auto-Format** markiert ist. Drücken Sie dann die Taste **◀** oder **▶**, um die Einstellung **ein** oder **aus** auszuwählen.

4:3 Vollformat

Wenn die Einstellung **4:3 Vollformat** aktiviert ist, werden Programme im 4:3-Format in ein Vollbildformat umgewandelt.

- 1 Drücken Sie im Menü **FUNKTION** die Taste **▼**, um die Option **4:3 Vollformat** auszuwählen.

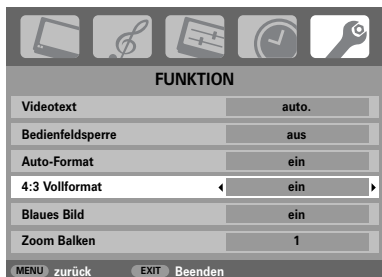

- 2 Drücken Sie dann die Taste **◀** oder **▶**, um die Funktion **ein** oder **aus** zu schalten.

Blaues Bild

Bei Auswahl der Einstellung **Blaues Bild** wird bei einem fehlenden Empfangssignal ein blauer Bildschirm angezeigt und der Ton abgeschaltet.

- 1 Drücken Sie im Menü **FUNKTION** die Taste **▼**, um die Option **Blaues Bild** auszuwählen.
- 2 Drücken Sie dann die Taste **◀** oder **▶**, um die Funktion **ein** oder **aus** zu schalten.

Einstellung Seitenrand

Mit der Funktion **Zoom Balken** können die im Format 4:3 oder 14:9 jeweils an den Bildschirmrändern sichtbaren Streifen heller oder dunkler eingestellt werden. Dadurch wird ein Nachleuchten des Streifenbildes vermieden und ein entspannteres und angenehmeres Fernseherlebnis ermöglicht, da Sie das Bild an helle oder dunkle Lichtbedingungen anpassen können.

- 1 Drücken Sie im Menü **FUNKTION** die Taste **▼**, um die Option **Zoom Balken** auszuwählen.

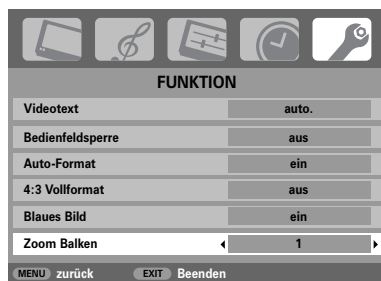

- 2 Drücken Sie die Taste **◀** oder **▶**, um die Feineinstellung vorzunehmen.

Standbild

Mit dieser Funktion lässt sich ein Standbild auf dem Bildschirm anzeigen.

- 1 Drücken Sie **⏏**, um auf dem Bildschirm ein Standbild anzuzeigen. Drücken Sie die Taste **⏏** erneut, um den Vorgang abzubrechen.

Tastensperre, Uhrzeitanzeige, Stereo- und Zweikanaltonsendungen, Timer

Bedienfeldsperre

Mit der **Bedienfeldsperre** können die Tasten am Fernsehgerät deaktiviert werden. Alle Tasten der Fernbedienung sind jedoch weiterhin nutzbar.

- 1 Wählen Sie aus **FUNKTION** die Option **Bedienfeldsperre** und anschließend mit Hilfe der Taste ◀ oder ▶ die Einstellung **ein** oder **aus**.

Bei aktivierter **Bedienfeldsperre** wird eine entsprechende Erinnerungsmeldung angezeigt, sobald eine Taste am Fernseher gedrückt wird. **Das Fernsehgerät wird durch Drücken der Standby-Taste ausgeschaltet und kann dann nur mit der Fernbedienung wieder aus dem Standby-Betrieb heraus eingeschaltet werden.**

Die Uhrzeitanzeige

Die Option **Uhrzeitanzeige** ermöglicht die Anzeige der aktuellen (Videotext) Uhrzeit auf dem Bildschirm.

Wenn Sie während einer Fernsehsendung die Tasten /ⓧ auf der Fernbedienung drücken, wird die genaue vom Sender übertragene Uhrzeit eingeblendet. Diese Anzeige wird nach etwa 5 Sekunden wieder ausgeblendet.

Übertragungen in Stereo und Zweikanalton

Wenn Sendungen in Stereo oder mit Zweikanalton übertragen werden, wird für einige Sekunden die Anzeige Stereo oder 2-Kanalton am Bildschirm eingeblendet. Diese Anzeige erscheint kurzzeitig nach jedem Umschalten der Programme. Falls kein Stereo-Ton gesendet wird, wird statt dessen das Wort Mono eingeblendet.

Stereo... Drücken Sie /II zur Auswahl von **Stereo** oder **Mono**.

Zweisprachig... Zweisprachige Sendungen (Zweikanalton) sind relativ selten. Bei einer solchen Sendung wird die Anzeige **2-Kanalton** eingeblendet. Wählen Sie die gewünschte Programmnummer. Wenn die Anzeige **2-Kanalton** eingeblendet wird, können Sie mit der Taste /II zwischen **Sprache 1**, **Sprache 2** oder **Mono** wählen.

Der Timer

Das Fernsehgerät kann so eingestellt werden, dass es sich nach einer bestimmten Zeit automatisch **ein-** oder **ausschaltet**.

- 1 Drücken Sie die Taste **MENU** und ◀ oder ▶, um das Menü **TIMER** auszuwählen.



- 2 Drücken Sie die Taste ▼, um die Option **Ein-Timer** oder **Aus-Timer** auszuwählen. Stellen Sie die gewünschte Zeit mit den Nummertasten ein. Um beispielsweise den Timer so einzustellen, dass das Fernsehgerät in anderthalb Stunden ausgeschaltet wird, geben Sie 01:30 ein, oder stellen Sie die Zeit in Intervallen von je 10 Minuten mit der Taste ◀ oder ▶ ein.
- 3 Drücken nach Einstellung des **Aus-Timer** die Taste **EXIT**, um den Vorgang zu beenden. Zur Einstellung des **Ein-Timer** drücken Sie die Taste ▼, um die **Einschaltprogramm** auszuwählen. Geben Sie dann die gewünschte Programmpositionsnummer ein, und drücken Sie , um das Fernsehgerät in den Standby-Modus zu schalten. Die GRÜNE Anzeige für den Ein-Timer an der Vorderseite des Fernsehgerätes leuchtet jetzt.

Alle über SCART-Kabel angeschlossenen Zusatzgeräte müssen ebenfalls in den Standby-Modus geschaltet werden, damit ihr Signal nicht auf dem Bildschirm angezeigt wird, wenn der Timer aktiviert wird.

Nachdem der **Ein-Timer** eingestellt wurde, kann das Fernsehgerät jederzeit mit der Taste eingeschaltet werden. Die GRÜNE Anzeige für den On-Timer leuchtet so lange, bis die eingestellte Zeitspanne abgelaufen ist und der Fernseher durch den Timer mit dem gewählten Kanal eingeschaltet wird. Mit dieser Funktion können Sie beispielsweise verhindern, dass Sie Ihre Lieblingsendung verpassen.

- 4 Zum Abbruch der **Ein-Timer/Aus-Timer** Funktion, drücken Sie jeweils 0.

PC-Einstellungen – Bildposition, Taktphase, Abtasttakt, Zurücksetzen

Bildposition

Schließen Sie den PC an (siehe Abbildung im Abschnitt "Anschließen eines Computers"), und vergewissern Sie sich, dass auf dem Fernsehbildschirm ein Bild angezeigt wird.

Die Bildposition kann jetzt bei Bedarf individuell angepasst werden.

- 1 Drücken Sie zur Auswahl von **PC** die Taste **↶**. Wählen Sie dann aus dem Menü **EINSTELLUNG** die Option **PC Einstellung**.

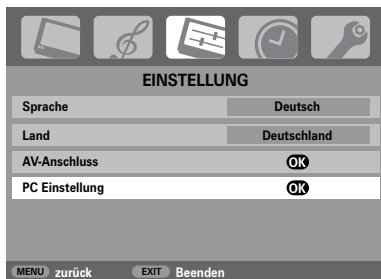

- 2 Drücken Sie **OK**. Wählen Sie die gewünschte Option durch Drücken der Tasten **▲** und **▼** aus, und nehmen Sie die Einstellung jeweils mit Hilfe der Tasten **◀** oder **▶** vor.

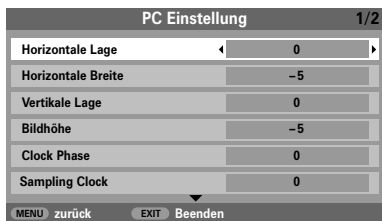

Taktphase

Mit der Funktion **Clock phase** kann das PC-Signal an die LCD-Anzeige angeglichen werden. Durch die Einstellung dieser Funktion können störende waagerechte Streifen und Unschärfen im Bild beseitigt werden.

- 1 Drücken Sie im Menü **EINSTELLUNG** die Taste **▼**, um die Option **PC Einstellung** auszuwählen.
- 2 Drücken Sie **OK**, um die Auswahl zu bestätigen. Drücken Sie dann **▼**, um die Option **Clock phase** auszuwählen.

- 1 Nehmen Sie dann die weitere Einstellung mit der Taste **◀** oder **▶** vor, bis die gewünschte Bildqualität erreicht ist.

Abtastrate

Mit der Funktion **Sampling clock** kann die Anzahl der Impulse pro Bildabtastung eingestellt werden. Dadurch können ggf. im Bild störende senkrechte Streifen beseitigt werden.

- 1 Drücken Sie im Menü **EINSTELLUNG** die Taste **▼**, um die Option **PC Einstellung** auszuwählen.
- 2 Drücken Sie **OK**, um die Auswahl zu bestätigen. Drücken Sie dann **▼** um die Option **Sampling Clock** auszuwählen.

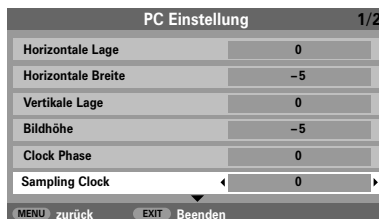

- 3 Nehmen Sie dann die weitere Einstellung mit der Taste **◀** oder **▶** vor, bis die gewünschte Bildqualität erreicht ist.

Zurücksetzen

Um das Gerät auf die werkseitigen Standardeinstellungen zurückzusetzen.

- 1 Drücken Sie im Menü **EINSTELLUNG** die Taste **▼**, um die Option **PC Einstellung** auszuwählen.
- 2 Drücken Sie **OK**, um die Auswahl zu bestätigen. Drücken Sie dann **▼** um die Option **Zurücksetzen** auszuwählen. Drücken Sie **OK**.

HINWEIS: Wenn ein PC über HDMI angeschlossen ist, sind diese Funktionen nicht verfügbar.

Auswahl der Eingänge und AV-Anschlüsse

Einrichten der **EINGÄNGE** und **AUSGÄNGE** des Gerätes, damit an Ihrem Fernsehgerät angeschlossene Geräte korrekt erkannt werden. Eine übersichtliche Darstellung der hinteren Anschlüsse finden Sie auf Seite 7.

Die meisten Medienrecorder und Decoder senden über das SCART-Kabel ein Signal an das Fernsehgerät, so dass automatisch die richtige *Eingangsbuchse* aktiviert wird.

Sie können jedoch ebenfalls auf der Fernbedienung die Taste zur Auswahl externer Quellen \ominus drücken, bis das Bild vom angeschlossenen Gerät sichtbar ist.

Diese Taste muss zur Anzeige von Anschlussgeräten am **EINGANG FÜR VIDEOKOMPONENTEN (EXT3C)** verwendet werden.

Ein **S** wie in \ominus 25 (**EXT 25**) bedeutet, dass der Eingang für ein S-Video-Signal eingerichtet wurde.

Auswahl des Eingangs

Diese Funktion kann verwendet werden, wenn das Fernsehgerät nicht automatisch umschaltet.

- 1 Durch Drücken der Taste \ominus kann auf dem Bildschirm jederzeit eine Liste mit allen gespeicherten Programmen und extern angeschlossenen Geräten angezeigt werden. Drücken Sie zum Markieren die Tasten \blacktriangle und \blacktriangledown und zur Auswahl die Taste **OK**.

1	ARD
	HDMI2
	HDMI1
	\ominus 3 C
	\ominus 2 DVD
	\ominus 1
4	SAT 1
3	RTL
2	ZDF

Wahl der Einstellung **HDMI™** wird das Signal des Gerätes angezeigt, das am **HDMI-Eingang** an der Rückseite des Fernsehgerätes angeschlossen ist. Optimale Ergebnisse mit HDMI werden bei hochauflösenden 1080i-Videosignalen erzielt.

PC zeigt das Signal des Computers an, der am **Eingang RGB/PC** an der Rückseite des Fernsehgerätes angeschlossen ist.

Auswahl des EINGANGSsignals

Hiermit wird die Art des Signals bestimmt, das an **SCART 2 (EXT2)** an der Rückseite des Fernsehgerätes geleitet wird. Informationen zu den angeschlossenen Geräten können Sie der Bedienungsanleitung der jeweiligen Hersteller entnehmen.

- 1 Wählen Sie das Menü **EINSTELLUNG**, und drücken Sie die Taste \blacktriangledown , bis die Einstellung **AV-Anschluss** markiert ist, denn drücken Sie die Taste **OK**.

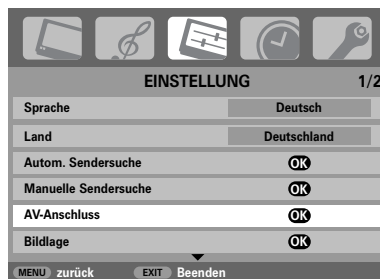

EINSTELLUNG 1/2	
Sprache	Deutsch
Land	Deutschland
Autom. Sendersuche	OK
Manuelle Sendersuche	OK
AV-Anschluss	OK
Bildlage	OK
MENU zurück	EXIT Beenden

- 2 Wählen Sie mit den Tasten \blacktriangleleft oder \blacktriangleright die Option **AV** oder **S-VIDEO** als erforderlichen **Eingang** für **EXT3** aus.



AV-Anschluss	
PC/HDMI1 Ton	Auto.
HDMI1 Ton	digital
EXT2-Eingang	AV
Bass	Intern
MENU zurück	EXIT Beenden

Falls im Bild keine Farben angezeigt werden, aktivieren Sie die jeweils andere Einstellung.

Auswahl der Eingänge und AV-Anschlüsse Fortsetzung

PC-Ton

Wenn Sie den Ton von einem angeschlossenen PC über den Fernseher hören möchten, verbinden Sie das Audiokabel mit dem rückseitigen Anschluss am Fernsehgerät (siehe Abbildung im Abschnitt "Anschließen eines Computers"), und wählen Sie dann eine Einstellung unter **PC/HDMI1 Ton** aus.

- 1 Wählen Sie das Menü **EINSTELLUNG**, und drücken Sie die Taste **▼**, bis die Einstellung **AV-Anschluss** markiert ist, denn drücken Sie die Taste **OK**.



- 2 Markieren Sie **PC/HDMI1 Audio**, und wählen Sie dann mit der Taste **▶** die Option **PC** aus.

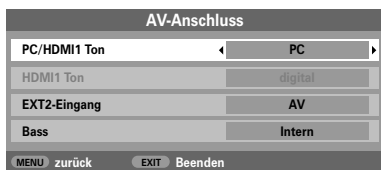

HINWEIS: Durch Auswahl der Option **PC** wird die HDMI-Schnittstelle (High-Definition Multimedia Interface) in den digitalen Audiomodus geschaltet.

HDMI1-Ton

Falls die jeweils angeschlossene HDMI-Quelle den digitalen Audiomodus nicht unterstützt, schließen Sie das Audiokabel an die **PC/HDMI1 Ton**-Buchse an der Rückseite des Fernsehgerätes an (entsprechend der Abbildung im Abschnitt "Anschließen eines Computers"), und wählen Sie dann eine der Einstellungen unter **HDMI1 Ton** aus.

- 1 Drücken Sie im Menü **AV-Anschluss** die Taste **▼**, um die option **PC/HDMI1 Ton** zu markieren. Wählen Sie dann mit der Taste **▶** die Einstellung **HDMI1** aus.
- 2 Markieren Sie anschließend **HDMI1 Ton**, und wählen Sie mit der Taste **◀** oder **▶** die Einstellung **Auto**, **digital** oder **analog** aus.



Falls Sie keinen Ton hören, probieren Sie die jeweils andere Einstellung aus.

HINWEIS: HDMI1 unterstützt digitalen und analogen Ton, während HDMI2 nur für digitalen Ton geeignet ist.

Bestimmte DVD-Formate können von diesem Fernsehgerät nicht ausgegeben werden (32/44,1/48 kHz und 16/20/24 Bits sind zulässig).

Videotext – Einrichtung, allgemeine Informationen, auto-Modus

Dieses Fernsehgerät verfügt über einen Videotext-Speicher mit einer Kapazität von mehreren Seiten. Es kann daher einen Moment dauern, bis der Videotext geladen wird. Es sind zwei **Anzeigemodi** für die Textanzeige wählbar: **auto.** zeigt bei entsprechender Verfügbarkeit den so genannten **Toptext** an. Mit **Normaltext** können Sie Ihre Lieblingsseiten speichern.

Auswahl des Anzeigemodus



Der Zeichensatz für den Videotext wird automatisch mit der im Menü **EINSTELLUNG** ausgewählten Sprache eingestellt.

- 1 Wählen Sie aus dem Menü **FUNKTION** die Option **Videotext**.
- 2 Wählen Sie mit den Tasten ◀ oder ▶ den Modus **auto.** oder **Normaltext**, und drücken Sie dann **EXIT**.



Videotext-Informationen

Die Taste / / :

Drücken Sie die Taste / / , um die Textdienste aufzurufen. Drücken Sie die Taste erneut, um den Videotext vor dem Hintergrund des normalen Fernsehbildes einzublenden. Drücken Sie die Taste erneut, um wieder in den normalen Anzeigemodus zu wechseln. Die Programme lassen sich nur bei deaktiviertem Textmodus umschalten.

Die zuerst angezeigte Seite ist die **Startseite**.

Sie können jede Textseite durch Eingabe der dreistelligen Seitennummer über die Zifferntasten der Fernbedienung aufrufen. Sie können ebenfalls die farbigen Tasten verwenden oder durch Drücken der Taste **P**▲ zur nächsten Seite springen bzw. mit **P**▼ die vorherige Seite wieder aufrufen.

Untergeordnete Seiten

Untergeordnete Seiten werden gegebenenfalls automatisch in den Speicher geladen, ohne dass sich die auf dem Bildschirm angezeigte Seite ändert.

Für den Zugriff auf die Unterseiten drücken Sie die Taste  und anschließend **P**▲ oder **P**▼ für die Anzeige der Seiten. An der Seite des Bildschirms erscheint ein Balken mit Ziffern.

Die momentan angezeigte Unterseite wird jeweils markiert. Wenn durch das Fernsehgerät weitere Unterseiten geladen werden, ändert sich die Farbe der Nummern. Durch die neue Farbe wird angezeigt, dass diese Seiten in den Speicher geladen wurden.

Diese Unterseiten bleiben so lange für die Anzeige verfügbar, bis eine andere Seite gewählt wird oder im normalen TV-Modus der Kanal gewechselt wird.

Auswahl von Seiten im auto-Modus

Falls **Toptext** verfügbar ist, werden am unteren Rand des Bildschirms vier farbige Titel angezeigt.

Um einen der vier Themenbereiche aufzurufen, drücken Sie die entsprechende Farbtaste für das gewünschte Thema auf der Fernbedienung.

Wenn Sie weitere Informationen zu Ihrem speziellen Videotext-System benötigen, rufen Sie die Videotext-Indexseite des jeweiligen Senders auf, oder wenden Sie sich an Ihren Toshiba Fachhändler vor Ort.

– Normaltext-mode, Steuerungstasten

Auf dieser Seite finden Sie eine kurze Anleitung, wie Sie mit Hilfe der Tasten an der Fernbedienung die Anzeige des Videotextes steuern können.

Auswahl von Seiten im Normaltext-Modus

Die vier farbigen Auswahlbereiche am unteren Bildschirmrand entsprechen den Nummern 100, 200, 300 und 400, die in den Speicher des Fernsehgerätes einprogrammiert wurden. Zur Anzeige dieser Seiten müssen Sie jeweils die entsprechende farbige Taste auf der Fernbedienung drücken.

Sie können anstelle der voreingestellten auch andere Seiten speichern. Drücken Sie dazu die jeweilige Farbtaste, und geben Sie dann die dreistellige Nummer ein. Diese neue Nummer erscheint in der oberen linken Ecke des Bildschirms und in der farbigen Markierung.

Drücken Sie die Taste **OK**, um die Nummer zu speichern. Die Leisten am unteren Bildschirmrand blinken weiß auf. **Sobald OK gedrückt wird, werden alle vier im unteren Bildschirmbereich angezeigten Seitennummern gespeichert. Alle vorherigen Nummern werden dabei aus dem Speicher gelöscht.**

Wenn die Taste **OK** nicht gedrückt wird, gehen die neuen Einstellungen beim Beenden des Videotext-Modus verloren.

Andere Seiten können durch Eingabe der dreistelligen Seitennummer aufgerufen werden – drücken Sie jedoch **AUF KEINEN FALL** die Taste **OK**, anderenfalls werden die Seiten abgespeichert.



So zeigen Sie die Indexseite/Anfangsseite an:

Drücken Sie , um die Indexseite/Anfangsseite aufzurufen. Welche Seite dabei angezeigt wird, ist vom jeweiligen Sender abhängig.



So rufen Sie untergeordnete Seiten auf:

Untergeordnete Seiten können gegebenenfalls mit den Tasten **P▲** und **P▼** aufgerufen werden.



So zeigen Sie verborgenen Text an:

Auf bestimmten Seiten werden Antworten von Quizfragen oder Punkten von Witzen zunächst ausgeblendet. Um die entsprechenden Lösungen anzuzeigen, drücken Sie die Taste .





So zeigen Sie eine Videotext-Seite an:

Drücken Sie die Taste , um den Text aufzurufen. Drücken Sie die Taste erneut, um die normale Bildanzeige mit dem Videotext zu überlagern. Drücken Sie die Taste erneut, um zum gewohnten Fernsehmodus zurückzukehren. Die Fernsehprogramme lassen sich nur im normalen Bildmodus umschalten.



So halten Sie eine gewünschte Seite:

Manchmal soll eine bestimmte Videotext-Seite zur genaueren Betrachtung länger angezeigt werden. Drücken Sie dazu die Taste , so dass in der oberen linken Ecke des Bildschirms die Anzeige  erscheint. Die Seite wird jetzt auf dem Bildschirm angezeigt, bis sie durch einen erneuten Tastendruck wieder freigegeben wird.







So vergrößern Sie die Videotext-Anzeige:

Drücken Sie einmal die Taste , um die obere Seitenhälfte zu vergrößern. Bei erneutem Drücken dieser Taste wird die untere Hälfte der Seite vergrößert. Drücken Sie ein drittes Mal, um wieder die normale Seitengröße einzustellen.



So wählen Sie eine Seite aus, während das normale Fernsehbild angezeigt wird:

Geben Sie die gewünschte Seitennummer ein, und drücken Sie anschließend die Tastenkombination . Auf dem Fernsehgerät wird dann angezeigt, dass die Seite verfügbar ist, indem die Nummer der gesuchten Textseite am oberen Bildschirmrand erscheint. Drücken Sie dann , um diese Seite anzuzeigen.

So zeigen Sie aktuelle Kurzmeldungen an: Wählen Sie im jeweiligen Videotext-Dienst die entsprechende Seite für diese Kurzmeldungen (siehe Index des Videotext-Programms). Drücken Sie anschließend die Taste . Die aktuellen Kurzmeldungen werden jetzt gegebenenfalls in Echtzeit eingeblendet. Drücken Sie erneut die Taste , um die Anzeige der Meldungen zu beenden.

Vor einem Programmwechsel muss die Seite für aktuelle Kurzmeldungen wieder verlassen werden.



Beachten Sie, dass der Videotext-Modus beendet werden muss, bevor Sie zu einem anderen Kanal umschalten können. Drücken Sie dazu zweimal die Taste .

Fragen und Antworten

Auf dieser Seite finden Sie Antworten zu einigen der häufigsten Fragen.

Weitere Information finden Sie auf www.toshiba.co.uk

F Mein Fernsehgerät überträgt weder Ton noch Bild. Warum?

A Vergewissern Sie sich, dass der Fernseher nicht in den Standby-Modus geschaltet ist. Überprüfen Sie den Netzstecker und alle Netzanschlüsse.

F Es wird zwar ein Bild angezeigt, aber warum sind nur wenige oder keine Farben sichtbar?

A Bei der Verwendung einer externen Bildquelle, wie zum Beispiel einer minderwertigen Videokassette, bei der keine oder kaum Farben angezeigt werden, können unter Umständen qualitative Verbesserungen erzielt werden. Für das Fernsehgerät ist werkseitig die Einstellung **auto**, gewählt, so dass automatisch das jeweils optimale Farbsystem gewählt wird.

So überprüfen Sie, ob die optimale Farbanzeige eingestellt ist:

1 Wählen Sie beim Abspielen der externen Quelle die Option **Manuelle Einstellung** aus dem Menü **EINSTELLUNG**.

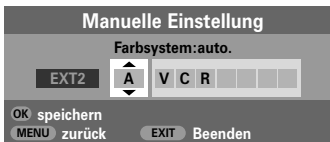

2 Wählen Sie mit Hilfe der Taste **▲** oder **▼** eine der folgenden Einstellungen: **auto**, **PAL**, **SECAM**, **NTSC 4.43** oder **3.58**.

F Warum ist die Bildqualität des Videos gut, jedoch kein Ton hörbar?

A Überprüfen Sie alle Kabelverbindungen.

F Warum wird das Bild vom Videorecorder/DVD-Player nicht an das Fernsehgerät übertragen?

A Überprüfen Sie, ob der Videorecorder oder DVD-Player ordnungsgemäß am Fernsehgerät angeschlossen wurde (siehe Seite 7), und wählen Sie dann den entsprechenden Eingang, indem Sie die Taste **↻** drücken.

F Wodurch könnte eine schlechte Bildqualität noch hervorgerufen werden?

A Durch Störungen oder ein zu schwaches Empfangssignal. Schalten Sie probierhalber auf einen anderen Fernsehsender um. Unter Umständen lassen sich mit einer manuellen **Feineinstellung** Verbesserungen erzielen.

1 Wählen Sie das Menü **Manuelle Sendersuche**. Markieren Sie den Sender, und drücken Sie die Taste **OK**. Drücken Sie die Taste **▶**, um die Option **Feineinstellung** auszuwählen.



2 Verwenden Sie die Taste **▲** oder **▼**, um die Bild- und Tonqualität optimal einzustellen. Drücken Sie **OK** und anschließend **EXIT**.

F Es wird zwar ein Bild angezeigt, jedoch ohne Ton. Warum?

A Überprüfen Sie, ob vielleicht die Lautstärke heruntergeregelt oder die Stummschaltung aktiviert wurde.

F Warum funktionieren die Bedienelemente an der Oberseite des Fernsehers nicht?

A Vergewissern Sie sich, dass die **Bedienfeldsperre** nicht aktiviert (**ein**) wurde.

F Warum funktioniert meine Fernbedienung nicht?

A Überprüfen Sie, ob der seitliche Schalter an der Fernbedienung auf TV-Modus eingestellt ist. Überprüfen Sie den Ladezustand und die Polarität der Batterien, um auszuschließen, dass diese nicht verkehrt herum eingesetzt wurden.

F Warum wird das Bild vom Videorecorder/DVD-Player nur schwarzweiß angezeigt?

A Überprüfen Sie, ob der richtige **eingang** gewählt wurde: **S-VIDEO** oder **AV**. Weitere Informationen finden Sie auf der Seite zu den **AV-Anschluss** (Seite 23).

Fragen und Antworten Fortsetzung

F Warum wird auf dem Bildschirm ständig eine Meldung angezeigt?

A Entfernen Sie die Meldung, indem Sie die Taste  drücken.

F Warum sind auf dem Bildschirm im PC-Modus senkrechte Streifen sichtbar?

A Unter Umständen müssen Sie den **Sampling Clock** anpassen, um diesen störenden Effekt zu beseitigen. Wählen Sie im Menü **EINSTELLUNG** die Option **PC Einstellung**, markieren Sie die Einstellung **Sampling Clock**, und passen Sie die Einstellung an, bis die Streifen vom Bildschirm verschwinden.

F Warum werden auf dem Bildschirm im PC-Modus waagrecht verlaufende Streifen und/oder verschwommene Bilder angezeigt?

A Unter Umständen müssen Sie den **Clock phase** anpassen, um diesen störenden Effekt zu beseitigen. Wählen Sie im Menü **EINSTELLUNG** die Option **PC Einstellung**, markieren Sie die Einstellung **Clock phase** und passen Sie die Einstellung an, bis das Bild wieder deutlich sichtbar ist.

F Warum wird von meinen angeschlossenen Audiogeräten kein Ton übertragen?

A Vergewissern Sie sich, dass die Option **Lautsprecher** im Menü **Ton** deaktiviert, d. h. auf **aus** eingestellt ist.



F Warum funktioniert der Videotext nicht fehlerfrei?

A Die Videotext-Qualität ist in hohem Maße von der Stärke des Sendesignals abhängig. Dazu ist normalerweise eine Außen- oder Hausantenne erforderlich. Falls der Text unleserlich oder unscharf ist, sollten Sie Ihre Antenne überprüfen. Wählen Sie die Seite für den Hauptindex des Videotext-Dienstes, und suchen Sie im Index die entsprechende Anleitung, in der die grundlegende Benutzerführung detailliert erläutert ist. Falls Sie weitere Informationen zur Nutzung der Videotext-Funktion benötigen, lesen Sie den entsprechenden Abschnitt zum Videotext in dieser Anleitung.

F Warum gibt es keine untergeordneten Seiten im Videotext?

A Es werden keine derartigen Seiten übertragen, bzw. sie wurden nicht geladen. Drücken Sie die Taste , um die Seiten aufzurufen (siehe Abschnitt zum Videotext).

F Warum sind nur die vier farbigen Videotextnummern sichtbar, jedoch kein Videotext?

A Sie haben Videotext ausgewählt, während ein Bild von einer externen Quelle, z. B. einem DVD-Player oder einem Videorecorder, angezeigt wird. Es ist daher kein Text auf dem Bildschirm sichtbar, oder in einem eingblendeten Feld werden Sie darüber informiert, dass keine Informationen verfügbar sind. Wählen Sie den Kanal eines TV-Senders aus, und drücken Sie die Taste /, um zu diesem Kanal umzuschalten.

F Warum sind bei der Wiedergabe von einer NTSC-Quelle die Farben verfälscht?

A Schließen Sie die entsprechende Quelle über ein SCART-Kabel an, und starten Sie die Wiedergabe. Wählen Sie die Option **Manuelle Einstellung** aus dem Menü **EINSTELLUNG**.

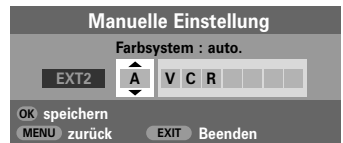

1 Setzen Sie die Farbsystem auf **auto.**, und verlassen Sie das Menü.

2 Wählen Sie das Menü **Bildeinstellung**, und passen Sie die Farbtoneinstellung an.

F Warum wird von einem PC, der über HDMI verbunden ist, kein Ton übertragen?



Halten Sie die Taste **OK** fünf Sekunden lang gedrückt. Das Menü **Lip Sync Latency** wird jetzt angezeigt. Wählen Sie die Einstellung **ein** oder **aus**.



Reinigen des Bildschirms und des Gehäuses...

Schalten Sie die Stromzufuhr über den Netzschalter ab, und reinigen Sie den Bildschirm und das Gehäuse mit einem weichen trockenen Tuch. Die Verwendung spezieller Putz- und Lösungsmittel zur Reinigung von Bildschirm und Gehäuse ist **nicht** empfehlenswert, da durch diese Stoffe die Oberfläche angegriffen werden kann.

Entsorgung...

Die folgenden Angaben sind nur für Länder der Europäischen Union:

Durch das nebenstehende Symbol wird darauf hingewiesen, dass dieses Produkt nach Ablauf seiner Lebensdauer nicht in den Hausmüll gehört. Durch eine ordnungsgemäße Entsorgung dieses Produkts helfen Sie, potenzielle Umweltschäden und Gesundheitsgefahren zu verhindern, die ansonsten bei einer vorschriftswidrigen Müllentsorgung des Altprodukts verursacht werden könnten. Ausführliche Informationen zum Recycling dieses Produkts erhalten Sie bei Ihren kommunalen Behörden, dem zuständigen Abfallbeseitigungsdienst oder in dem Geschäft, in dem Sie dieses Gerät erworben haben.



Notizen

Seite für Ihre persönlichen Anmerkungen

Deutsch

Informationen

Schalten Sie alle Netzschalter aus, bevor Sie externe Geräte anschließen. Falls das betreffende Gerät über keinen Netzschalter verfügt, ziehen Sie den Netzstecker aus der Steckdose.

Anschließen eines Computers

Signaldaten für 15-poligen Mini-D-Sub-Stecker

Pin-Nr.	Signalname	Pin-Nr.	Signalname
1	R	9	NA
2	G	10	Masse
3	B	11	NA
4	NA (nicht angeschlossen)	12	NA
5	NA	13	H-sync
6	Masse	14	V-sync
7	Masse	15	NA
8	Masse		

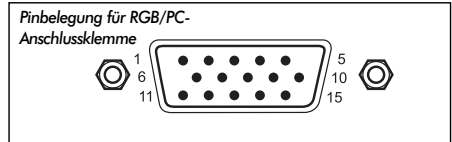

Anschließen eines DVD-Geräts bzw. einer Set-Top-Box über HDMI

Zulässige Videosignale durch HDMI-Anschlüsse

H. aktiv	V. aktiv	I/P	H. Frequenz (kHz)	V. Frequenz (Hz)	Pixelfrequenz (MHz)
720	576	Prog	31.250	50.000	27.000
1280	720	Prog	37.500	50.000	74.250
1920	1080	Int	28.125	50.000	74.250
640	480	Prog	31.469	59.940	25.175
720	480	Prog	31.469	59.940	27.000
1280	720	Prog	44.955	59.940	74.176
1920	1080	Int	33.716	59.940	74.176
640	480	Prog	31.500	60.000	25.200
720	480	Prog	31.500	60.000	27.027
1280	720	Prog	45.000	60.000	74.250
1920	1080	Int	33.750	60.000	74.250
1920	1080	Prog	56.250	50.000	148.500
1920	1080	Prog	67.433	59.940	148.352
1920	1080	Prog	67.500	60.000	148.500

Int = Interlace; Prog = Progressive

Spezifikationen und Zubehör

Empfangssystem/-kanäle

PAL-I	UHF	UK21-UK69
PAL-B/G	UHF	E21-E69
	VHF	E2-E12, S1-S41
SECAM-L	UHF	F21-F69
	VHF	F1-F10, B-Q
SECAM-D/K	UHF	R21-R69
	VHF	R1-R12

Video-Eingang PAL, SECAM, NTSC 3.58/4.43

Externe Anschlüsse

EXT1	Eingang	21-poliger SCART-Anschluss	RGB/AV
EXT2	Eingang	21-poliger SCART-Anschluss	A/V, S-video
EXT3	Eingang	Phono-Buchsen	Y, P _B /C _B , P _R /C _R
		Phono-Buchsen	A/V
EXT3	Eingang (seitlich)	Phono-Buchse	Video
		Phono-Buchsen	Audio L + R
HDMI 1/2	Eingang	HDMI™ (1080p, LYP SYNC)	
PC	Eingang	Mini D-Sub, 15-polig	Analoges RGB-Signal
PC/HDMI1 Audio		Phono-Buchsen	Audio L + R
Ausgang auf Active Super Woofer		Phono-Buchse	
Fester Audioausgang		Phono-Buchsen	Audio L + R

Programmspeicherplätze 100

Stereo Nicam
Zweitragersystem

Sichtbare Bildschirmgröße (ca.)

Modell 32	80 cm
37	94 cm
42	107 cm

Anzeigeformat 16:9

Tonausgangsleistung Effektiv 10 W + 10 W
(bei 10 % Verzerrung)

Leistungsaufnahme

Modell 32	146 W
gemäß EN60107-1: 1997	37
42	233 W

Standby (ca.)

Modell 32	< 1 W
37	< 1 W
42	< 1 W

Abmessungen (ca.)

Modell 32	60 cm (H)	80 cm (B)	29 cm (T)
37	67 cm (H)	92 cm (B)	29 cm (T)
42	73 cm (H)	103 cm (B)	34 cm (T)

(Höhe einschließlich Standfuß)

Gewicht (ca.)

Modell 32	18 kg
37	22 kg
42	27,5 kg

Kopfhörerbusche 3,5 mm Stereo

Zubehör Fernbedienung
2 Batterien
(AAA, IEC R03 1,5V)



Gedruckt auf Umweltpapier. 100% chlorfrei.

© Toshiba Information Systems (U.K.) Limited

Alle Rechte vorbehalten.

Die teilweise oder vollständige Reproduktion ohne schriftliche Genehmigung ist strengstens verboten.

Toshiba Information Systems (U.K.) Limited

Consumer Products Division,

European Service Centre,

Admiralty Way, Camberley,

Surrey, GU15 3DT, Großbritannien

Technische Spezifikationen können jederzeit ohne Ankündigung geändert werden.

Erstellt von Zushi Illustration & Visualisation, Bristol, Großbritannien.



Contenido

PUESTA A PUNTO

Precauciones de seguridad – algunas reglas obligatorias que debe conocer	4
Instalación e información importante	5
El mando a distancia – una guía rápida	6
Conexión de equipos externos – una guía para la conexión de equipos externos en la parte trasera de la televisión	7
Conexión de un ordenador – conexión de un ordenador en la parte trasera de la televisión	8
Mandos y conexiones de entrada – encendido de la televisión, standby (en espera), uso de los mandos, enchufe para auriculares, conexión de equipos en los enchufes de entrada laterales	9
Sintonización de la TV con la ayuda de Instalação rápida – idioma, país, sistema de emisión	10
Ordenación de programas	10
Sintonización manual – una alternativa a la <i>Ajuste rápido</i> , entrada directa de canales, sintonización de una posición de programa para un VCR (aparato de vídeo)	11
Salto de programas	12
Sintonización automática	13

MANDOS Y FUNCIONES

Mandos generales – cambio de la posición de programa	13
Mandos del sonido – volumen, desactivación del sonido, graves/agudos/balance	13
Mandos del sonido – reforzamiento de graves, super woofer, dual, sonido estable®	14
Efecto de sonido SRS WOW™ – SRS 3D, FOCUS y TruBass	14
Pantalla panorámica	15
Mandos de la imagen – posición de la imagen, retroiluminación	17
Mandos de la imagen – preferencias de imagen (contraste, brillo, color, tono, resolución), intensificación de los colores oscuros, reducción de ruido MPEG (MPEG NR), reducción del ruido digital (DNR), temperatura del color	18
Mandos de la imagen – gestión de colores 3D, ajuste cromático, control activo de luz trasera, modo cine	19
Mandos de la imagen – formato automático (pantalla panorámica), pantalla completa, pantalla azul, ajuste del panel lateral, imagen fija	20
Bloqueo de panel – desactivación de los botones de la TV	21
Visualización de la hora	21
Transmisiones estéreo y bilingües – emisiones estéreo/mono o en dos idiomas	21
El temporizador – ajuste de la TV para que se encienda o se apague	21
Ajustes del PC – posición de la imagen, fase del reloj, reloj de muestreo, reset	22
Selección de entradas y conexiones AV – enchufes de entrada y de salida para los equipos conectados	23

TELETEXTO

Preparación, información general, modo Auto	25
Modo LISTA, botones de mando	26

RESOLUCION DE PROBLEMAS

Preguntas y respuestas – respuestas a algunas de las preguntas más comunes con inclusión de sintonización fina manual y sistema de color	27
---	----

INFORMACION

Notas – para sus anotaciones	29
Información – información sobre las señales	31
Especificaciones y accesorios – información técnica sobre la TV, accesorios suministrados	32

Precauciones de seguridad

Este aparato ha sido diseñado y fabricado para cumplir las normas de seguridad internacionales pero, como con cualquier aparato eléctrico, debe tenerse cuidado para obtener los mejores resultados y garantizar la seguridad. Haga el favor de ver los puntos siguientes por su propia seguridad. Tienen carácter general y están destinados a ayudar en relación con todos los productos electrónicos para los consumidores, y algunos puntos pueden no ser aplicables a los artículos que acaba de adquirir.

Circulación de aire

Deje más de 10 cm de separación alrededor del televisor para permitir una ventilación adecuada. Esto evitará un sobrecalentamiento y posibles daños al televisor. También deben evitarse los lugares con mucho polvo.

Daños por el calor

Pueden producirse daños si se deja el televisor expuesto a la luz solar directa o cerca de un radiador. Evitar lugares expuestos a temperaturas o humedad sumamente altas. Colocar en un lugar en el que la temperatura se mantenga entre 5°C (41°F) mín. y 35°C (94°F) máx.

Alimentación de la red eléctrica

La alimentación eléctrica requerida para este equipo es de 220-240v CA 50/60Hz. No lo conecte nunca a una alimentación de CC ni a ninguna otra fuente de alimentación. **ASEGURESE** de que el televisor no pisa el cable de la red. **NO** corte la clavija de la red de este equipo, ya que incorpora un Filtro de Interferencias de Radio especial, cuya eliminación perjudicará su funcionamiento.

SI TIENE ALGUNA DUDA, CONSULTE A UN ELECTRICISTA COMPETENTE.

Cosas que deben hacerse

LEA las instrucciones de manejo antes de intentar usar el aparato.

ASEGURESE de que todas las conexiones eléctricas (incluyendo la clavija de la red eléctrica, los cables de prolongación y las interconexiones entre partes del aparato) están hechas correctamente y de acuerdo con las instrucciones de los fabricantes. Apague el televisor y desconecte la clavija de la red antes de establecer o cambiar conexiones.

CONSULTE con el vendedor si tiene alguna duda acerca de la instalación, manejo o seguridad de su aparato.

TENGA cuidado con los paneles o puertas de cristal del aparato.

NO RETIRE NINGUNA CUBIERTA FIJA PORQUE ESTO PODRÍA DEJAR EXPUESTAS PARTES PELIGROSAS Y "CON CORRIENTE".

EL ENCHUFE DE CONEXIÓN A LA RED SE UTILIZA COMO DISPOSITIVO DE DESCONEJIÓN Y, POR LO TANTO, DEBE PODER OPERARSE CON FACILIDAD.

Cosas que no deben hacerse

NO obstruya las aberturas de ventilación del aparato con elementos tales como periódicos, manteles, cortinas, etc. El sobrecalentamiento causará daños y acortará la vida del aparato.

NO permita que los equipos eléctricos se expongan a goteos o salpicaduras u objetos llenos de líquidos, tales como floreros, que se coloquen sobre el aparato.

NO sitúe objetos calientes o fuentes de llama desnuda, como velas encendidas o lámparas de noche sobre el aparato o cerca de él. Las altas temperaturas pueden fundir el plástico y dar lugar a incendios.

NO utilice soportes improvisados y **NUNCA** fije las patas con tirafondos. Para garantizar total seguridad, siempre monte el soporte, las palomillas o patas que tienen la aprobación del fabricante con las fijaciones que se proporcionan de acuerdo con las instrucciones.

NO deje desatendido el equipo encendido, a menos que se especifique que está diseñado para funcionar sin supervisión o tiene un modo standby (en espera). Para apagarlo, desenchúfelo y asegúrese que todos en casa sepan cómo hacerlo. Es posible que se tengan que tomar precauciones especiales con respecto a personas con discapacidades.

NO siga haciendo funcionar el aparato si tiene alguna duda de que esté funcionando normalmente, o está dañado de alguna forma; apáguelo, desconecte la clavija de la red y consulte al vendedor.

PRECAUCIÓN – una presión acústica excesiva procedente de los auriculares o cascos puede provocar pérdida auditiva.

ANTE TODO, NUNCA deje que nadie, especialmente los niños, empuje o golpee la pantalla, introduzca nada en los agujeros, ranuras o en ninguna otra abertura de la caja.

NUNCA haga suposiciones ni corra riesgos con aparatos eléctricos de ningún tipo; más vale prevenir que curar.

Instalación e información importante

Donde instalar el aparato

Sitúe la televisión lejos de la luz del sol directa y de las luces fuertes. Se recomienda una iluminación suave e indirecta para verla de manera cómoda. Utilice cortinas o persianas para evitar que la luz del sol directa caiga sobre la pantalla.

Sitúe el aparato sobre una base sólida; la superficie de montaje debe ser plana y firme. **El aparato debe fijarse a la pared mediante un lazo resistente utilizando la abrazadera de la parte posterior del soporte, o fijarse a la base utilizando la cinta de fijación situada bajo el soporte de sobremesa, a fin de evitar que el aparato se vuelque.**

Los paneles de VCL están fabricados con una tecnología de gran precisión; sin embargo, hay veces que algunas partes de la pantalla no tienen elementos de imagen o presentan puntos luminosos. Esto no es un signo de mal funcionamiento.

Asegúrese que la televisión se encuentre en un lugar donde no pueda ser empujada ni golpeada por objetos, ya que la presión podría romper o dañar la pantalla, y que no se puedan introducir pequeños artículos en las ranuras o aberturas de la caja.

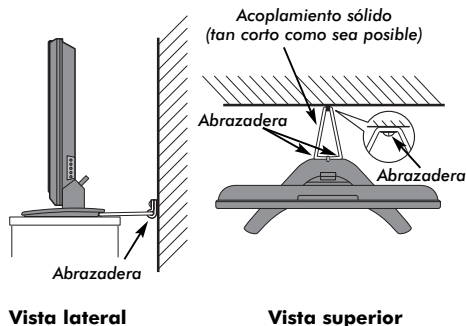

Por favor tome nota

CLÁUSULA DE EXCLUSIÓN

Toshiba no será responsable bajo ninguna circunstancia de pérdida y/o daño al producto causado por:

- i) incendio;
- ii) terremoto;
- iii) daño accidental;
- iv) mal empleo intencional del producto;
- v) utilización del producto en condiciones inapropiadas;
- vi) pérdida y/o daño causados al producto mientras que está en posesión de terceros;
- vii) cualquier daño o pérdida causados como resultado de falta y/o negligencia por parte del propietario de seguir las instrucciones indicadas en el manual del propietario;
- viii) cualquier daño o pérdida causados directamente como resultado de mal empleo o mal funcionamiento del producto al ser utilizado simultáneamente con equipos asociados;

Además, bajo ninguna circunstancia será responsable Toshiba de pérdida alguna y/o daño consecuente incluyendo pero no limitado a lo siguiente, pérdida de utilidades, interrupción de actividades comerciales, pérdida de información registrada causada ya sea durante el funcionamiento normal o por mal empleo del producto.

NOTA: Debe utilizarse un soporte mural o base Toshiba siempre que estén disponibles. Si se emplea un soporte mural o una base que no sea Toshiba, la homologación BEAB del aparato queda anulada y la utilización del mismo tendrá lugar bajo riesgo exclusivo del usuario.

Si se dejan en la pantalla de TV imágenes inmóviles generadas por teletexto, logos de identificación de canales, pantallas de ordenador, videojuegos, menús en pantalla, etc., durante el tiempo que sea, siempre es aconsejable reducir los ajustes del brillo y del contraste.

El mando a distancia

Descripción visual simple de su mando a distancia.

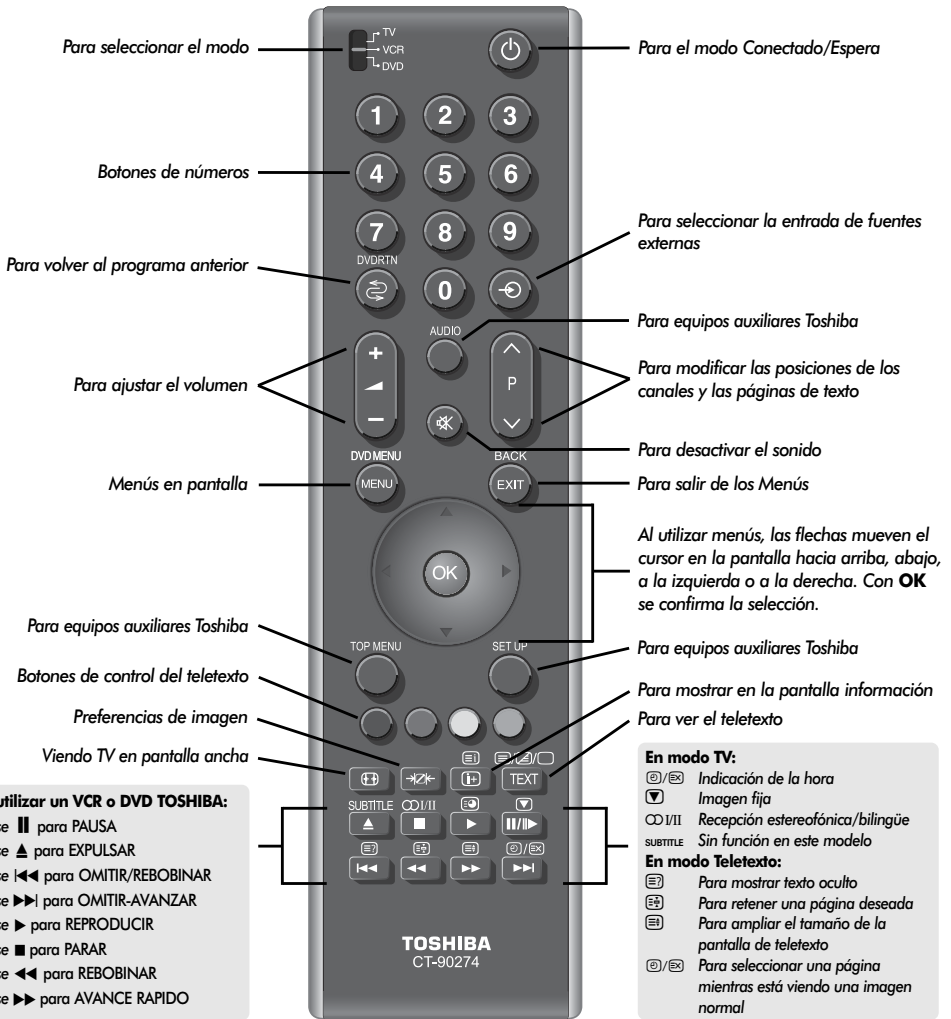

Al utilizar un VCR o DVD TOSHIBA:

- pulse **II** para PAUSA
- pulse **▲** para EXPULSAR
- pulse **◀◀** para OMITIR/REBOBINAR
- pulse **▶▶** para OMITIR-AVANZAR
- pulse **▶** para REPRODUCIR
- pulse **■** para PARAR
- pulse **◀◀** para REBOBINAR
- pulse **▶▶** para AVANCE RAPIDO

Inserción de las pilas y alcance efectivo del mando a distancia

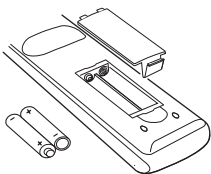

Retire la tapa posterior para dejar al descubierto el compartimiento de las pilas y asegúrese de que las pilas se colocan en la posición correcta. Los tipos de pilas correctos para este mando a distancia son los AAA, IEC R 03 de 1,5 V.

No utilice una pila vieja gastada junto con una nueva ni tampoco tipos de pila distintos. Retire las pilas agotadas inmediatamente para evitar que el ácido se introduzca en el compartimiento de las pilas. **Advertencia:** las pilas no deben exponerse a fuentes de calor como luz solar directa, fuego o similares.

El funcionamiento del mando a distancia se deteriorará más allá de una distancia de cinco metros o fuera de un ángulo de 30 grados respecto al centro del televisor.

Conexión de equipos externos

Antes de conectar cualquier equipo externo, desconecte todos los interruptores de alimentación de la red. En caso de no haber ningún interruptor, retire el enchufe de alimentación de la red del enchufe de la pared.

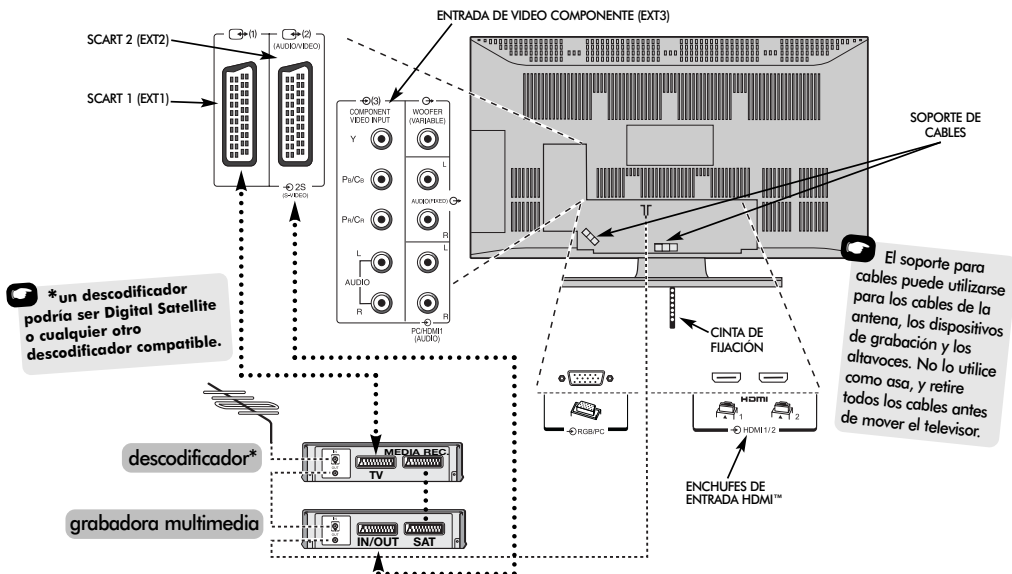

Cables de antena: - - - - -

Conecte la antena al enchufe de la parte posterior de la televisión. Si utiliza un decodificador* y/o una grabadora multimedia, es esencial que el cable de la antena se conecte a través del decodificador y/o a través de la grabadora multimedia a la televisión.

Cables SCART: •••••

Conecte el conector hembra **IN/OUT** de la grabadora multimedia a la televisión. Conecte el conector hembra **TV** del decodificador a la televisión. Conecte el conector hembra **SAT** de la grabadora multimedia al conector hembra **MEDIA REC.** del decodificador.

Antes de realizar la **Sintonización autom.** ponga su decodificador y grabadora multimedia en **Espera**.

Los enchufes fono junto a los enchufes de **ENTRADA DE COMPONENTES DE VIDEO** aceptarán señales de audio L y R.

Además, existe una salida externa de audio fija que permite conectar un equipo de sonido. Asegúrese de que la opción **Altavoz** del menú de **Sonido** está **Apagado**.

HDMI™ (High-Definition Multimedia Interface – Interfaz Multimedia de Alta Definición) está destinado para utilizarse con un DVD, decodificador o equipo eléctrico con salida de audio y video digital.

Este está diseñado para un máximo rendimiento con señales de video de alta definición 1080i y 1080p pero también aceptará y visualizará señales 480i, 480p, 576i, 576p y 720p. **NOTA:** Para 1080p se recomienda utilizar un cable HDMI homologado de hasta 5 m de longitud. Si el aparato dispone de salida DVI será necesario un cable de conversión especial de DVI a HDMI.

OBSERVACIÓN: A pesar de que esta TV puede conectarse a un equipo HDMI, es posible que ciertos equipos no funcionen correctamente.

Se puede conectar una amplia variedad de equipos externos a la parte trasera de la TV, por tanto deberá remitirse a los manuales de los propietarios pertinentes para todos los equipos adicionales.

Se recomienda el **SCART 1** para un decodificador y el **SCART 2** para una grabadora multimedia.

Si se conecta equipo **S-VIDEO**, ponga la **ENTRADA** para **EXT2** de acuerdo con él. *Vea la página 23.*

Si el televisor se conmuta automáticamente a un equipo monitor externo, vuelva a TV normal pulsando el botón de la posición del programa deseado.

Para volver a llamar al equipo externo, pulse **⏪** para seleccionar entre **EXT1, EXT2, EXT3C, HDMI1, HDMI2** o **PC**.

HDMI, el logo HDMI y High-Definition Multimedia Interface son marcas comerciales o marcas registradas de HDMI Licensing, LLC.

Conexión de un ordenador

Antes de conectar cualquier equipo externo, desconecte todos los interruptores de alimentación de la red. En caso de no haber ningún interruptor, retire el enchufe de alimentación de la red del enchufe de la pared.

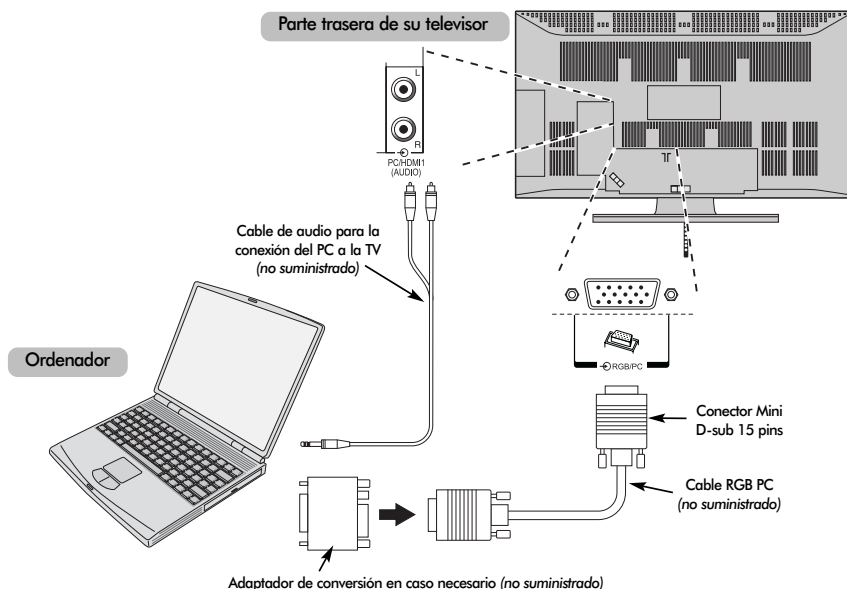

Conecte el cable de PC del ordenador al terminal PC en la parte trasera de la televisión.

Conecte el cable audio al enchufe PC/HDMI1 audio en la parte trasera de la televisión. Seleccione **PC** en las opciones **PC/HDMI1 audio** en el menú **CONEXIÓN AV** situado en el menú **CONFIGURACIÓN**.

Pulse el botón para seleccionar el modo PC.

OBSERVACION:

Ciertos modelos de PC no pueden ser conectados a esta TV.

No es necesario un adaptador para los ordenadores provistos de un terminal mini D-sub 15 pins compatible DOS/V.

Puede aparecer una franja en los bordes de la pantalla o pueden verse oscurecidas partes de la imagen. Esto se debe al escalado de la imagen por el televisor, no es un mal funcionamiento.

Una vez seleccionando el modo Entrada PC, algunas de las funciones de la TV no estarán disponibles, por ej. **Ajuste manual** en el menú **CONFIGURACION** y **Color, Tono, DNR** y **Ajuste Negro** en el menú **Ajust.imag.**

Se podrán ver las siguientes señales en pantalla:

VGA: 640 x 480/60 Hz (VESA)
VGA: 640 x 480/75 Hz (VESA)
SVGA: 800 x 600/60 Hz (VESA)
SVGA: 800 x 600/75 Hz (VESA)
XGA: 1024 x 768/60 Hz (VESA)
XGA: 1024 x 768/70 Hz (VESA)
XGA: 1024 x 768/75 Hz (VESA)
WXGA: 1280 x 768/60 Hz (VESA)
WXGA: 1280 x 768/60 Hz (VESA) – oscurecimiento reducido
WXGA: 1280 x 768/75 Hz (VESA)
WXGA: 1360 x 768/60Hz (VESA)
SXGA: 1280 x 1024/60 Hz
SXGA: 1280 x 1024/75 Hz

NOTA IMPORTANTE: las señales SXGA pueden visualizarse, pero sin alcanzar la calidad VESA.

Al conectar un PC con HDMI pueden aceptarse las siguientes señales:

1080i 50/60Hz
1080p 50/60Hz
720p 50/60Hz

Mandos y conexiones de entrada

Puede conectarse una gran variedad de equipos externos en los enchufes de entrada que se encuentran en la parte lateral de la televisión.

Aunque todos los controles y ajustes necesarios de la televisión se realizan utilizando el mando a distancia, se pueden utilizar los botones que se encuentran en la televisión para algunas funciones.

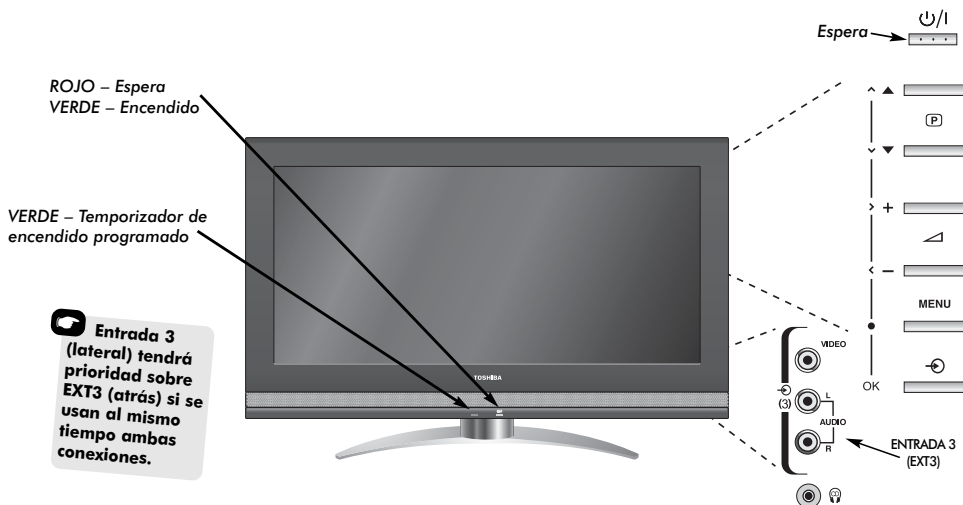

Encendido

Si el LED ROJO está apagado compruebe que el enchufe de alimentación de la red está conectado al suministro de alimentación. Si no aparece la imagen pulse en el mando a distancia, puede tardar unos momentos.

Para poner el aparato en Espera, pulse en el mando a distancia. Para ver la televisión pulse otra vez. La imagen puede tardar unos pocos segundos en aparecer.

Para preparar el televisor necesitará ahora utilizar los menús en la pantalla. Pulse el botón **MENU** en el mando a distancia para ver los menús.

La barra de menús en la parte superior de las pantallas mostrará cinco tópicos diferentes mostrados en símbolos. Debido a que cada símbolo se selecciona pulsando el botón en el anillo de navegación del mando a distancia, sus opciones respectivas aparecerán más abajo.

Para utilizar las opciones, pulse en el anillo de navegación para desplazarse hacia abajo por las mismas y **OK**, para seleccionar la opción requerida. Siga las instrucciones en la pantalla. Las funciones de cada menú se describen en detalle en el manual.

Utilización de los mandos y conexiones

Para modificar el volumen, pulse .

Para cambiar la posición del programa, pulse .

Pulse **MENU** y , o para controlar las opciones de sonido y de imagen.

Pulse **MENU** para acabar.

Cuando conecte un equipo de sonido a la **EXT3**, conecte la salida de audio del equipo a los enchufes fono del televisor.

Para seleccionar la Entrada pulse hasta que la visualización muestre **EXT3** como se describe en la página 23. El televisor automáticamente detectará el tipo de señal.

Consulte siempre el manual del propietario del equipo a conectar para ver detalles completos.

Atención: la inserción de la clavija de auricular apagará el sonido de todos los altavoces.

Sintonización del televisor utilizando Ajuste rápido, Ordenación de programas

Antes de encender la televisión, ponga el descodificador y la grabadora multimedia en **Espera** si están conectados. Para la puesta a punto de la televisión, utilice los botones del control remoto como se indica en la página 6.

- 1 Conecte el televisor a la red eléctrica y pulse el botón . Aparecerá el menú de **Quick setup**.



- 2 Utilizando o seleccione su idioma y luego pulse **OK**.

- 3 Luego pulse o para seleccionar su **País** y pulse **OK**.

- 4 Para comenzar la **Sintonización auto.** Pulse **OK**.

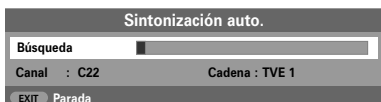

Comenzará la búsqueda de todas las estaciones disponibles. La barra de deslizamiento se moverá por la línea a medida que la búsqueda progresa.

Debe permitir que el televisor termine la búsqueda.

Cuando se haya completado la búsqueda, la TV seleccionará automáticamente la posición de programa 1. Puede que no sea una imagen clara o que la sintonía sea débil y, por esa razón, se puede cambiar el orden de cadenas utilizando **Sintonización manual** que aparecerá en la pantalla.



- 5 Con la lista de estaciones ahora mostrada utilice o para hacer resaltar la estación que quiere mover y pulse .

La estación seleccionada se moverá a la derecha de la pantalla.



- 6 Utilice o para moverse por la lista a la posición que prefiera. Al hacer esto las otras estaciones se moverán para dejar lugar libre.

- 7 Pulse para almacenar su elección.

Repita según sea necesario y luego pulse **EXIT**.

Si la televisión no se puede conectar a una grabadora multimedia/descodificador con un cable SCART o si se requiere una cadena en otro sistema, utilice la **Sintonización manual** para asignar una posición de programa (vea la página 11).

Sintonización manual

La televisión puede sintonizarse manualmente utilizando la **Sintonización manual**. Por ejemplo: si la televisión no se puede conectar a una grabadora multimedia/descodificador con un cable SCART o para sintonizar una cadena en otro **Sistema**.

Utilice ◀ y ▶ para moverse por la pantalla y seleccionar cualquiera de estas opciones de Sintonización manual.

Programa	Sistema	Sistema de Color	Saltar programa	Canal	Búsqueda	Sintoniz. manual precisa	Cadena

Programa: El número que debe pulsarse en el mando a distancia.

Sistema: Especifico de ciertos zonas.

Sistema de color: Se ha establecido en fábrica como Auto y sólo debe cambiarse si se presentan problemas, es decir, NTSC input de una fuente externa.

Saltar programa: significa que no se ha almacenado nada o que la facilidad de skip el canal está activada. *Vea la página 12.*

Canal: El número de canal en el que una estación está emitiendo.

Búsqueda: Búsqueda hacia arriba y hacia abajo de una señal.

Sintoniz. manual precisa: Sólo se utiliza si existe una señal de interferencia/débil. *Vea la página 27.*

Cadena: Identificación de la estación. Utilice los botones ▲ o ▼ y ◀ o ▶ para introducir un máximo de siete caracteres.

Para asignar una posición de programa en la televisión para un descodificador y una grabadora multimedia: encienda el descodificador, introduzca una película pregrabada en la grabadora multimedia y pulse PLAY, luego sintonice manualmente.

- 1 Pulse **MENU** y utilizando ◀ o ▶ seleccione el menú **CONFIGURACIÓN**, con ▼ resalte **Sintonización manual**, pulse **OK** para seleccionar.

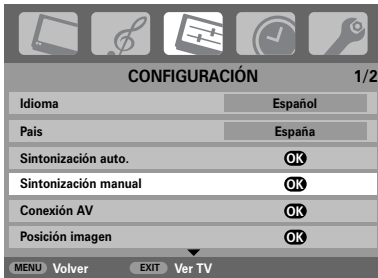

- 2 Utilice ▲ o ▼ para seleccionar la posición de programa requerida, p.ej. sugerimos **Prog. 0** para una grabadora multimedia.

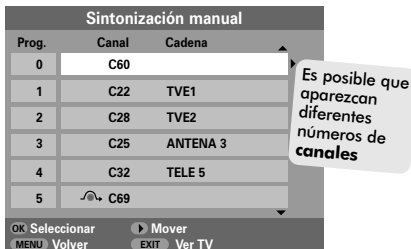

- 3 Pulse **OK** para seleccionar. Si se salta el programa, **Saltar programa** debe eliminarse antes de almacenar.



- 4 Pulse ▶ para seleccionar **Sistema** y utilice ▲ o ▼ para cambiar si se requiere.
- 5 Pulse después ▶ para seleccionar **Búsqueda**.
- 6 Pulse ▲ o ▼ para iniciar la búsqueda. El símbolo de búsqueda parpadeará.



- 7 Cada señal aparecerá en la televisión, si no es su grabadora multimedia, vuelva a pulsar ▲ o ▼ para reiniciar la búsqueda.

Sintonización manual continuación

Omisión de programas

- 8** Una vez encontrada la señal de grabadora multimedia, pulse ► para desplazarse a **Cadena**. Con la ayuda de ▲, ▼, ◀ y ▶ introduzca los caracteres requeridos, por ej. **VCR**.



- 9** Pulse **OK** para almacenar.
- 10** Repita para cada **posición de programa** que quiera sintonizar o pulse **MENU** para volver a la lista de canales y seleccionar el siguiente número a sintonizar.
- 11** Pulse **EXIT** cuando haya acabado.
- 12** Para nombrar equipos externos, por ej. DVD en EXT2, pulse ↻ para seleccionar ↻2, luego seleccione **Ajuste manual** del menú **CONFIGURACIÓN**.
- 13** Pulse ► para seleccionar **Etiqueta** y luego utilizando ▲, ▼, ◀ y ▶ introduzca los caracteres requeridos.



ADVERTENCIA Esta televisión tiene entrada de canal directa si se conocen los números de canal. Seleccione la pantalla de **Sintonización manual** en el **Paso 3**. Introduzca el **Número de programa**, el **Sistema** y, a continuación, **C** para canales estándar (de transmisión por vía terrestre) o **S** para canales por cable y el número de **Canal**. Pulse **OK** para almacenar.

Omisión de programas

Para evitar que se vean ciertos programas, se puede saltar la posición de programa. Debe retirarse el mando a distancia ya que todavía se dispondrá de los canales utilizando los botones con número. Los programas se pueden ver entonces de manera normal utilizando los mandos en la televisión, pero ésta no mostrará la posición de programa saltada.

- 1** Seleccione **Sintonización manual** en el menú **CONFIGURACIÓN**.



- 2** Utilice ▲ o ▼ para resaltar la posición del programa que hay que omitir y pulse **OK** para seleccionar.
- 3** Pulse ► para seleccionar **Saltar programa**.
- 4** Utilice ▲ o ▼ para activar **Saltar programa**. Pulse **OK**.

↻ en la pantalla indica una posición de programa omitida.



- 5** Pulse **MENU** y repita desde el **Paso 2** o pulse **EXIT**.

Cada posición de programa debe seleccionarse **individualmente**. Para desactivar **Saltar programa**, repita el procedimiento para cada posición.

Las posiciones de programa saltadas **no pueden** seleccionarse con **P▲**, **P▼** ni tampoco con los mandos en la televisión, pero **sí pueden** accederse a través de los botones con número del mando a distancia.

Sintonización automática, mandos generales, mandos de sonido

Utilización de la Sintonización auto.

- 1 Para preparar el televisor utilizando **Sintonización auto.**, pulse **MENU** y utilice ◀ o ▶ para seleccionar el menú **CONFIGURACIÓN**.

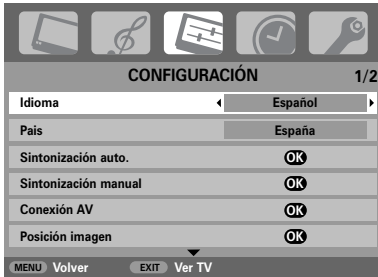

- 2 Pulse ▼ para resaltar **Idioma** y ◀ o ▶ para seleccionar.
- 3 Utilizando ▼ resalte **País**, luego ◀ o ▶ para seleccionar. El televisor se sintonizará ahora a las estaciones para su país.
- 4 Pulse ▼ para resaltar **Sintonización auto.** y luego pulse **OK**.

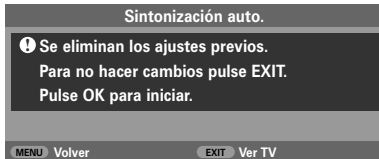

- 5 Para comenzar la **Sintonización auto.** Pulse **OK**.
Debe permitir que el televisor termine la búsqueda.

Una vez que la búsqueda ha terminado el televisor automáticamente seleccionará la posición de programa 1. Ésta podría no ser una imagen clara y se podrá cambiar el orden de las estaciones utilizando **Sintonización manual**. Vea la página 10.

Selección de las posiciones de programa

Para seleccionar la posición de un programa, utilice los botones numerados del mando a distancia.

Las posiciones de los programas pueden seleccionarse también utilizando **P▲** y **P▼**.

Para volver a la posición de programa anterior pulse **◀**.

Para visualizar información en pantalla, es decir, posición de programa, modo de entrada o señal mono/estéreo, pulse **ⓘ**. Pulse de nuevo para cancelar.

Mandos del sonido

Volumen

Pulse **▲**- o **▲**+ para ajustar el volumen.

Desactivación del sonido

Pulse **✖** una vez para desconectar el sonido y vuelva a pulsarlo para anularlo.

Graves, agudos y balance



- 1 Pulse **MENU** y ◀ o ▶ para seleccionar la opción **SONIDO**.
- 2 Pulse ▼ para resaltar **Graves**, **Agudos** o **Balance** y ◀ o ▶ para cambiar el ajuste.
- 3 Si conecta el televisor a un equipo de sonido, es necesario desactivar la opción **Altavoz**. Pulse ▼ para marcar **Altavoz** y ◀ o ▶ para seleccionar **Apagado**.



Mandos de sonido continuación, Efecto de sonido SRS WOW™, dual, sonido estable®

Bass boost

Bass boost (Reforzamiento de graves) aumenta la profundidad de sonido en los altavoces del televisor. La diferencia sólo se aprecia en sonidos ricos en graves.

- 1 En el menú **SONIDO** pulse ▼ para resaltar **Bass boost**. Utilice ◀ ▶ para seleccionar **Encendido**.
- 2 A continuación, pulse ▼ para resaltar **Nivel Bass boost** y utilizando ◀ ▶ ajuste según su preferencia.



Con un altavoz de graves Super Woofer activo conectado a la correspondiente salida Woofer Out en la parte posterior del televisor, seleccione **Conexión AV** en el menú **CONFIGURACIÓN**, pulse ▼ para resaltar **Woofer** y, utilizando ◀ ▶, seleccione **Ext.** (Vea la sección "Selección de entradas y conexiones AV").

Efecto de sonido SRS WOW™

SRS WOW™ es una suite de efectos de audio que usa las señales estereofónicas transmitidas para producir un mejor sonido en los altavoces de la televisión. Si se transmite en monofonía, sólo estará disponible la característica **TruBass**.

SRS 3D ofrece una experiencia de sonido rica, **FOCUS** concentra el sonido que tiene el efecto de hacer que provenga el sonido desde el centro de la televisión, **TruBass** optimiza las frecuencias graves más bajas.

- 1 Pulse **MENU** y seleccione el menú **SONIDO**.
- 2 Utilice ▲ o ▼ para seleccionar **WOW** y, a continuación, pulse **OK**.



- 3 Pulse ▼ para seleccionar **SRS 3D** y, utilizando ◀ ▶, seleccione entre **Encendido** o **Apagado**.
- 4 A continuación, pulse ▼ para seleccionar **FOCUS** y pulse ◀ ▶ para seleccionar entre **Encendido** o **Apagado**.
- 5 Seleccione **TruBass** y utilice ◀ ▶ para seleccionar **Apagado**, **Bajo** o **Alto** según su preferencia.

NOTA: Esta característica no está disponible en los auriculares.

Dual

Si un programa o una película se está transmitiendo con una banda sonora en más de un idioma, la función **DUAL** permite seleccionar entre ellos.

- 1 Pulse **MENU** y seleccione el menú **SONIDO**.
- 2 Utilice ▼ para seleccionar **Dual** y, a continuación, pulse ◀ ▶ para elegir entre **Dual 1** o **Dual 2**.

Sonido estable®

La función **Sonido estable** limita el volumen de los altavoces del televisor, impidiendo los cambios extremos de volumen que pueden producirse al cambiar de canal o durante las pausas publicitarias de un programa.

- 1 Pulse **MENU** y seleccione el menú **SONIDO**.
- 2 Utilice ▲ o ▼ para seleccionar **Sonido estable** y, a continuación, pulse ◀ ▶ para seleccionar **Encendido** o **Apagado**.

WOW, SRS y (●) el símbolo es una marca registrada de SRS Labs, Inc.
WOW tecnología está incorporada bajo licencia de SRS Labs, Inc.

Viendo TV en pantalla ancha

Dependiendo del tipo de transmisión que está teniendo lugar, los programas se podrán ver en varios formatos. Pulse el botón  varias veces para seleccionar entre **PC**, **Escaneado Exacto**, **Panorámico**, **Super Live2**, **Cine2**, **4:3**, **Super Live1**, **Cine1**, **Subtítulo** y **14:9**.

SUPER LIVE1

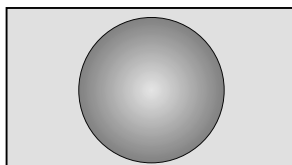

Este ajuste amplía una imagen 4:3 para ajustarla a la pantalla estirándola horizontal y verticalmente, manteniendo mejores proporciones en el centro de la imagen. Puede producirse cierta distorsión.

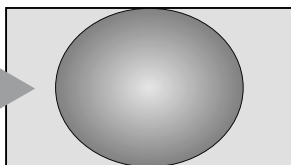

SUPER LIVE2

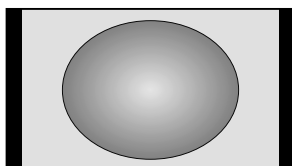

Si se recibe una señal con bandas negras arriba y abajo, este ajuste ampliará la imagen para ajustarla a la pantalla estirándola horizontal y verticalmente, manteniendo mejores proporciones en el centro de la imagen. Puede producirse cierta distorsión.

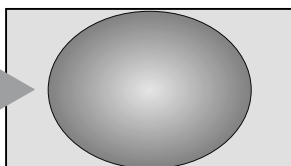

CINE1

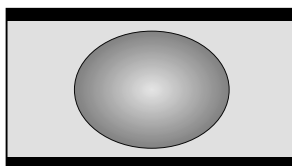

Cuando se ven películas/cintas de vídeo en formato "letterbox", esta consigna eliminará o reducirá las barras negras en la parte superior e inferior de la pantalla haciendo uso de zoom in y seleccionando la imagen sin distorsión.

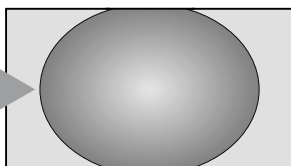

CINE2

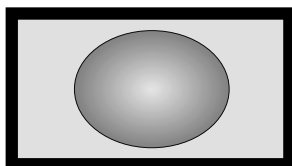

Cuando se ven películas/cintas de vídeo en "formato de panel con todos los lados", esta consigna eliminará o reducirá las barras negras en todos los lados de la pantalla haciendo uso de zoom in y seleccionando la imagen sin distorsión.

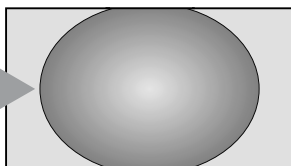

SUBTÍTULO

Cuando se incluyen subtítulos en una transmisión en formato "letterbox", esta consigna alzará la imagen para asegurar que se visualice todo el texto.

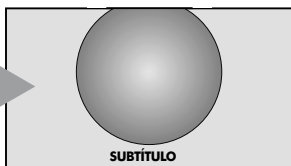

Viendo TV en pantalla ancha continuación

14:9

Utilice esta consigna cuando vea una transmisión 14:9.

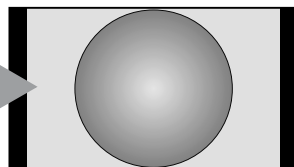

PANORÁMICO

Utilice esta consigna cuando vea un DVD en pantalla ancha, una cinta de vídeo en pantalla ancha o una transmisión 16:9 (cuando esté disponible). Debido a la diversidad de formatos de pantalla ancha (16:9, 14:9, 20:9, etc.) se podrán ver barras negras en la parte superior e inferior de la pantalla.

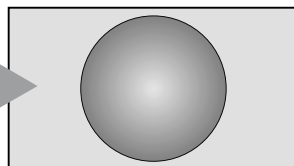

4:3

Utilice esta consigna para ver una transmisión 4:3 verdadera.

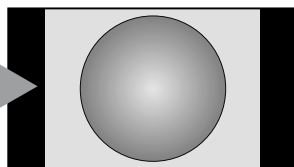

MODELOS CON FUNCIONALIDAD HD PLENA

 Esta opción sólo está disponible con emisiones 1080.

ESCANEO EXACTO

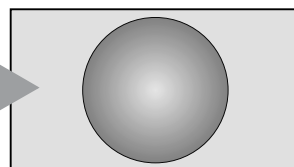

Utilice esta configuración para visualizar una emisión 1080: mostrará la imagen tal como se transmite, sin ajustar la escala de la imagen ni recortar los bordes.

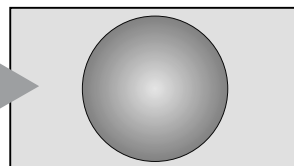

PC

Si se utiliza un PC conectado a través de HDMI, este ajuste mostrará la imagen sin recorte de bordes, es decir WYSIWYG.



Pulsando el botón  aparecerá una lista con todos los formatos de pantalla panorámica. Utilice  y  para resaltar el formato deseado y **OK** para seleccionar.

Si se conecta un PC a través de HDMI, podrá seleccionarse en la lista de formatos de pantalla panorámica.

Utilizar las funciones especiales para cambiar el tamaño de la imagen visualizada (es decir, cambiar la relación altura/ancho) con el propósito de exhibición pública o beneficio comercial puede infringir leyes de derecho de propiedad.

PC
Escaneo Exacto
Panorámico
Super Live2
Cine2
4:3
Super Live1
Cine1
Subtítulo
14:9

Mandos de la imagen

Posición de la imagen

La posición de la imagen se puede ajustar para adecuarse a las preferencias personales y puede resultar especialmente útil para entradas externas.

- 1 En el menú **CONFIGURACIÓN** pulse ▼ hasta que se resalte **Posición imagen**.

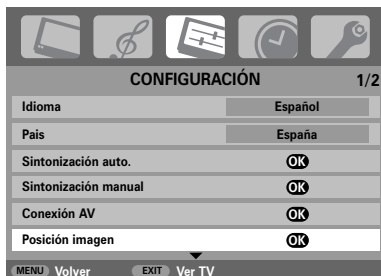

- 2 Pulse **OK** para ver las opciones disponibles para el formato de imagen que se ha seleccionado.
- 3 Pulse ▲ y ▼ para seleccionar una opción, luego ◀ o ▶ para ajustar las consignas.

Las opciones cambiarán dependiendo del formato de pantalla ancha seleccionado y al ver equipos conectados.

En **Cine2**:

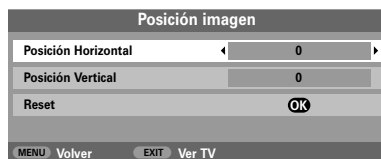

Para volver a los ajustes de fábrica originales, seleccione **Reset** en el menú **Posición imagen** y pulse **OK**.

Retroiluminación

El ajuste de la **Luz trasera** puede mejorar la claridad de la pantalla.

- 1 En el menú **IMAGEN**, pulse ▼ para seleccionar **Ajust.imag.** y, a continuación, pulse **OK**.



- 2 En el menú **Ajust.imag.**, pulse ▼ para seleccionar **Luz trasera**.
- 3 Pulse ◀ o ▶ para ajustar.

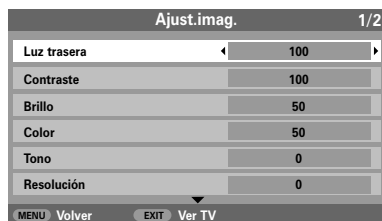

Mandos de la imagen continuación

Preferencias de imágenes

Este televisor ofrece la opción de personalizar el estilo de imagen. Pulse **→/←** para ver los diferentes estilos disponibles.

Los **Image 1 a 3** son opciones preestablecidas que afectan a numerosas características y ajustes del televisor. El **Image M** guarda su configuración personal según se explica más adelante:

- 1 Seleccione **Ajust.imag.** del menú **IMAGEN**.

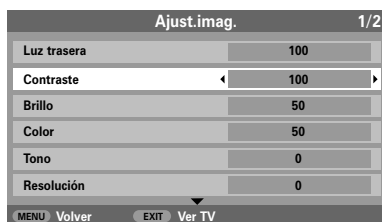

- 2 Utilice **◀** o **▶** para ajustar el **Contraste**, **Brillo**, **Color**, **Tono** y la **Resolución**.

Intensificación de los colores oscuros

Intensificación de los colores oscuros incrementa la intensidad de las áreas oscuras de la imagen, lo que mejora la definición.

- 1 En el menú **Ajust.imag.** pulse **▼** hasta que se resalte **Ajuste negro**.



- 2 Pulse **◀** o **▶** para seleccionar entre **Encendido** y **Apagado**. El efecto depende de la transmisión y es más perceptible en colores oscuros.

MPEG NR - Reducción de Ruido

Al ver un DVD, la compresión puede causar la distorsión o pixelización de algunas de las palabras o elementos de imagen. La utilización de la función **MPEG Reduc.Ruido** reduce este efecto "suavizando" los bordes.

- 1 Seleccione **MPEG Reduc.Ruido** del menú **Ajust.imag.** Utilice **◀** o **▶** para seleccionar un ajuste según su preferencia.

DNR – Reducción de Ruido Digital

DNR le permite "suavizar" la representación en pantalla de una señal débil para reducir el efecto del ruido.

- 1 Seleccione **DNR** del menú **Ajust.imag.** Utilice **◀** o **▶** para ajustar. Existe la posibilidad de que las diferencias no sean siempre perceptibles (para conseguir el mejor resultado utilice ajustes más bajos, ya que la calidad de la imagen puede perderse si el ajuste es demasiado alto).

Temperatura color

Temperatura color incrementa la "calidez" o el "frío" de una imagen incrementando el tono rojo o azul.

- 1 En el menú **Ajust.imag.** pulse **▼** hasta que se resalte **Temperatura color**.



- 2 Pulse **◀** o **▶** para seleccionar entre **Normal**, **Cálido** y **Suave** según su preferencia.

Gestión de Colores 3D

La selección de **Gestión de Colores 3D** permite que la función 'Ajuste cromático' se encuentre disponible.

- 1 En el menú **IMAGEN**, pulse ▼ para seleccionar **Gestión de Colores 3D**.



- 2 Pulse ◀ o ▶ para seleccionar **Encendido** o **Apagado**.

Ajuste cromático

La función **Ajuste cromático** permite el ajuste de colores individuales según su preferencia personal. Esto puede ser útil cuando se utilice una fuente externa.

- 1 En el menú **IMAGEN**, pulse ▼ para seleccionar **Ajuste cromático** y, a continuación, pulse **OK**.



- 2 Pulse ▲ o ▼ para seleccionar una opción, luego ◀ o ▶ para ajustar las consignas.

Ajuste cromático			
	Matices	Saturación	Brillo
Rojo	+2	+6	+4
Verde	0	0	0
Azul	0	0	0
Amarillo	0	0	0
Magenta	0	0	0
Cyan	0	0	0
Reset			OK
MENU Volver		EXIT	Ver TV

Para volver a los ajustes de fábrica originales, seleccione **Reset** y pulse **OK**.

Control Activo de luz trasera

Cuando está activada la función **Control Activo de luz trasera**, el nivel de iluminación de fondo se optimiza automáticamente para las escenas oscuras.

- 1 En el menú **IMAGEN**, pulse ▼ para seleccionar **Control Activo de luz trasera**.



- 2 Pulse ◀ o ▶ para seleccionar **Encendido** o **Apagado**.

Modo cine

Si hay líneas o bordes irregulares en la película o programa que se esté viendo, la selección del **Modo Cine** puede ayudar a corregir este problema haciendo que la imagen sea más clara.

- 1 En el menú **IMAGEN**, pulse ▼ para seleccionar **Modo Cine**.

- 2 Pulse ◀ o ▶ para seleccionar **Encendido** o **Apagado**.

NOTA: Durante la reproducción de un DVD con subtítulos, este modo puede no funcionar correctamente.

Mandos de la imagen continuación

Formato automático (Pantalla ancha)

Cuando este televisor recibe una imagen en pantalla ancha verdadera y **Formato auto.** está **Encendido**, la imagen se visualizará automáticamente en formato de pantalla ancha, sin importar la consigna anterior del televisor.

- 1 Pulse **MENU** y ◀ o ▶ para seleccionar el menú **FUNCIÓN**.



- 2 Pulse ▼ para seleccionar **Formato auto.**, y a continuación, ◀ o ▶ para seleccionar **Encendido** o **Apagado**.

Pantalla completa

Al activar la opción **Pantalla completa**, la imagen de las emisiones en formato 4:3 se estira horizontalmente para ocupar la pantalla completa.

- 1 En el menú **FUNCIÓN**, pulse ▼ para seleccionar **Pantalla completa**.



- 2 Pulse ◀ o ▶ para seleccionar **Encendido** o **Apagado**.

Pantalla azul

Cuando se seleccione **Pantalla azul**, la pantalla se volverá azul y el sonido se desactivará cuando no se reciba ninguna señal.

- 1 En el menú **FUNCIÓN**, pulse ▼ para seleccionar **Pantalla azul**.
- 2 Pulse ◀ o ▶ para seleccionar **Encendido** o **Apagado**.

Ajuste del panel lateral

La función de **Panel Lateral** hace más clara u oscura la banda de cada lado de la pantalla en formato 4:3 o 14:9. Esto permitirá evitar una imagen posterior de la banda y puede igualmente hacer que la visualización en condiciones luminosas u oscuras sea más cómoda.

- 1 En el menú **FUNCIÓN**, pulse ▼ hasta que se haya seleccionado **Panel Lateral**.



- 2 Pulse ◀ o ▶ para ajustar.

Imagen fija

Esta función se emplea para congelar la imagen en la pantalla.

- 1 Pulse ▾ para congelar una imagen en la pantalla, y pulse de nuevo ▾ para cancelar la imagen fija.

Bloqueo del panel, indicación de la hora, transmisiones estereofónicas/bilingües, temporizador

Bloqueo del panel

El **Bloqueo de panel** desactiva los botones de la televisión. Todavía pueden utilizarse todos los botones del mando a distancia.

- 1 En el menú **FUNCIÓN** seleccione **Bloqueo panel** y elija **Encendido** o **Apagado** utilizando ◀ ▶.

Cuando **Bloqueo de panel** esté **Encendido**, aparecerá un recordatorio cuando se pulsen los botones de la televisión. **Si se pulsa el botón standby, la televisión se apagará y sólo se puede salir de standby utilizando el control remoto.**

Indicación de la hora

La función de visualización de la hora permite ver la hora actual (teletexto) en la pantalla de TV.

Pulse  mientras ve una emisión normal de televisión para ver una indicación de la hora de la emisora. Permanecerá en la pantalla durante unos 5 segundos.

Transmisiones estereofónicas y bilingües

Si se están transmitiendo emisiones estereofónicas o en dos idiomas, aparecerá en la pantalla la palabra **Estéreo** o **Dual**, cada vez que se cambian las posiciones de los programas, desapareciendo después de unos pocos segundos. Si la emisión no es estéreo, aparecerá la palabra **Mono**.

Estéreo... Pulse  para seleccionar **Estéreo** or **Mono**.

Bilingüe... Las transmisiones bilingües son raras. Si se transmiten, aparecerá la palabra **Dual**. Elija el número de programa requerido y, si aparece la palabra **Dual**, pulse  para seleccionar **Dual 1**, **Dual 2** o **Mono**.

El temporizador

El televisor puede ser consignado para **Activación** o **Desactivación** automática después de un cierto tiempo.

- 1 Pulse **MENU** y luego ◀ ▶ para seleccionar el menú **TEMPORIZADOR**.



- 2 Pulse ▼ para seleccionar **Temporizador Activación** o **Autoapagar**. Utilice los botones de números para fijar el tiempo requerido. Por ejemplo, para apagar el televisor en una hora y media introduzca 01:30, o utilice ▶ para incrementar/disminuir en incrementos de 10 minutos.

- 3 Si está consignando el **Autoapagar**, pulse **EXIT** para terminar. Si está consignando el Temporizador a **Activación**, pulse ▼ para seleccionar la **Posición temporizador**, introduzca el número de posición del programa requerido y luego pulse  para poner el televisor en Espera. El indicador VERDE de Temporizador activado en el frente del televisor estará ahora encendido.

Cualquier equipo conectado con cables SCART también se debe poner en Espera para impedir que se visualicen al activarse el temporizador.

Una vez que se ha consignado el Temporizador a **Activación** el televisor se podrá encender en cualquier momento pulsando . El indicador VERDE de Temporizador activado permanecerá encendido hasta que haya pasado el período de tiempo fijado cuando el televisor pasará al canal seleccionado. Esta característica puede ayudar a evitar que se pierdan programas favoritos.

- 4 Para cancelar el **Activación/Autoapagar**, pulse cero en cada posición.

Ajustes del PC – posición de la imagen, fase del reloj, reloj de muestreo, reset

Posición de la imagen

Conecte el PC (según se indica en el apartado "Conectar de un ordenador") y asegúrese de que se muestra una imagen en la pantalla del televisor. A continuación puede ajustar la posición de la imagen según sus preferencias personales.

- 1 Pulse **↶** para seleccionar **PC**, luego seleccione **Ajuste imagen en PC** del menú **CONFIGURACIÓN**.

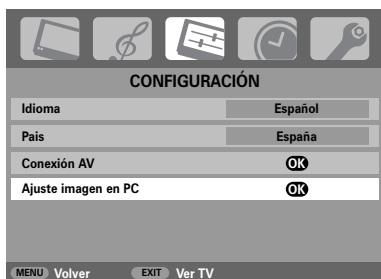

- 2 Pulse **OK**. Pulse **▲** y **▼** para seleccionar una opción, luego **◀** o **▶** para ajustar las consignas.

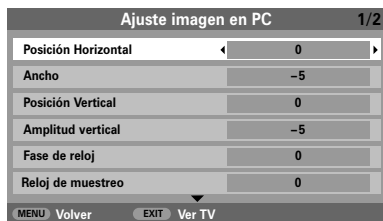

Fase del reloj

La **Fase de reloj** permite adaptar la señal del PC con la VCL. Este ajuste puede eliminar las rayas horizontales y el contorno borroso de la imagen.

- 1 En el menú **CONFIGURACIÓN**, pulse **▼** hasta que se haya seleccionado **Ajuste imagen en PC**.
- 2 Pulse **OK** para seleccionar y, a continuación, **▼** para seleccionar **Fase de reloj**.
- 3 Utilice **◀** o **▶** para ajustar hasta que la imagen sea clara.

Reloj de muestreo

El ajuste del **Reloj de muestreo** permite modificar el número de impulsos por barrido, lo que eliminará las líneas verticales en pantalla.

- 1 En el menú **CONFIGURACIÓN**, pulse **▼** hasta que se haya seleccionado **Ajuste imagen en PC**.
- 2 Pulse **OK** para seleccionar y, a continuación, **▼** para seleccionar **Reloj de muestreo**.

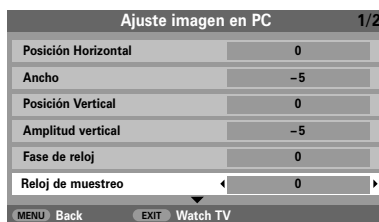

- 3 Utilice **◀** o **▶** para ajustar hasta que la imagen sea clara.

Reset

Para volver a los ajustes de fábrica originales

- 1 En el menú **CONFIGURACIÓN**, pulse **▼** hasta que se haya seleccionado **Ajuste imagen en PC**.
- 2 Pulse **OK** para seleccionar y, a continuación, **▼** para seleccionar **Reset**.
- 3 Pulse **OK**.

NOTA: si se conecta un PC con HDMI no estará disponible ninguna de estas funciones.

Selección de entradas y conexiones AV

Definición de los conectores hembra de ENTRADA y SALIDA de modo que el televisor reconozca el equipo conectado. Vea la página 7 para tener una visión clara de las recomendaciones de las conexiones en la parte trasera.

La mayoría de las grabadoras de multimedia y de los decodificadores envían una señal por el cable SCART para conmutar el televisor al conector hembra de Entrada correcto.



Alternativamente, pulse el botón de selección de fuente externa  hasta que aparezca la imagen procedente del equipo conectado.

Este botón debe ser utilizado para ver el equipo conectado utilizando la ENTRADA DE VIDEO COMPONENTE (EXT3C).



Una **S** en pantalla, p.ej.  **2S (EXT 2S)**, indica que la entrada está ajustada para una señal de S-Video.

Selección de entradas

Utilice la Selección de entradas si el televisor no se conmuta automáticamente.

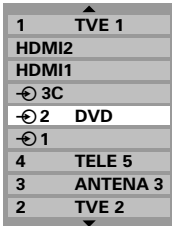
- 1 Si en cualquier momento se pulsa  aparecerá una lista en la pantalla que muestra todos los programas almacenados y los equipos externos. Utilice  y  para resaltar y **OK** para seleccionar.



Si en cualquier momento se pulsa  aparecerá una lista en la pantalla que muestra todos los programas almacenados y los equipos externos. Utilice  y  para resaltar y **OK** para seleccionar.



HDMI™ visualiza el equipo conectado a la *Entrada HDMI* en la parte trasera de la televisión. Este está diseñado para un máximo rendimiento con señales de alta definición 1080i.

Selección de la señal de ENTRADA

Esto especifica el tipo de señal que entra a los SCART 2 (EXT2) en la parte trasera del televisor. Sírvase remitirse a las instrucciones del fabricante para los equipos conectados.

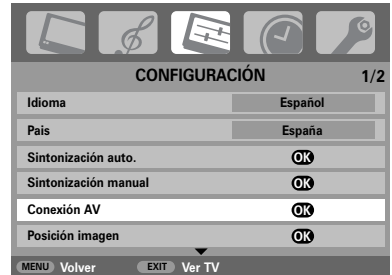
- 1 En el menú **CONFIGURACIÓN** pulse  hasta que se resalte **Conexión AV**, luego pulse **OK**.



- 2 Con  y  seleccione ya sea **AV** o **S-VIDEO** como la *entrada* requerida para **EXT3**.

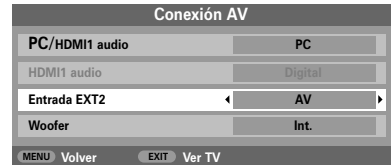

Si falta el color, pruebe el ajuste alternativo.

Selección de entradas y conexiones AV continuación

Audio desde PC

Para recibir sonido desde un PC conectado, enchufe el cable audio en la parte trasera de la televisión (como se muestra en la sección "Conexión de un ordenador") y, a continuación, utilice los ajustes **PC/HDMI1 audio**.

- 1 En el menú **CONFIGURACIÓN** pulse ▼ hasta que se resalte **Conexión AV**, luego pulse **OK**.

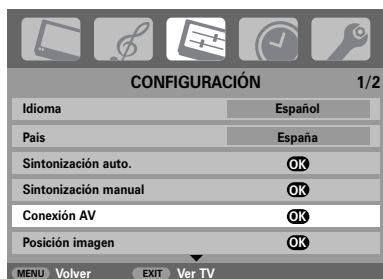

- 2 Resalte **PC/HDMI1 audio** luego utilice ► para seleccionar la opción **PC**.

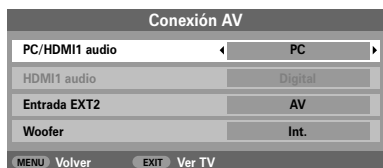

NOTA: Al seleccionar la opción **PC** forzará HDMI a audio digital.

Audio HDMI1

Si la fuente HDMI conectada no acepta audio digital, enchufe el cable audio en **PC/HDMI1 audio** en la parte trasera de la televisión (como se muestra en la sección "Conexión de un ordenador") y, a continuación, utilice los ajustes **HDMI1 audio**.

- 1 En el menú **Conexión AV**, pulse ▼ para resaltar **PC/HDMI1 audio** y con la ayuda de ► seleccione **HDMI1**.
- 2 A continuación, resalte **HDMI1 audio** y con la ayuda de ◀ o ► seleccione **Auto.**, **Digital** o **Analog**.

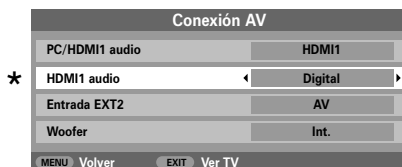

Si no hay sonido, seleccione el ajuste alternativo.

NOTA: HDMI1 es compatible con sonido digital y analógico; HDMI2 sólo con sonido digital.

Algunos formatos de disco DVD pueden no reproducirse con este televisor (32/44,1/48kHz y 16/20/24 bits son aceptables).

HDMI, el logo HDMI y High-Definition Multimedia Interface son marcas comerciales o marcas registradas de HDMI Licensing, LLC.

Teletexto – preparación, información general, modo Auto.

Esta TV tiene una memoria de teletexto de múltiples páginas, la cual lleva algunos momentos para cargar. Ofrece dos **Modos** de visualizar el texto – **Auto**. visualizará **Fastext**, si está disponible. **LISTA** almacenará sus cuatro páginas favoritas.

Selección de modos

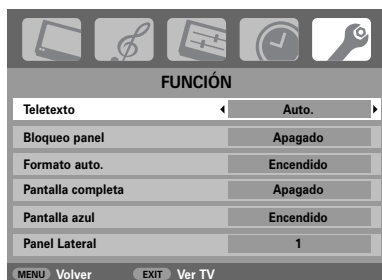

El conjunto de caracteres de teletexto será elegido de forma automática mediante la configuración de idioma del menú **CONFIGURACIÓN**.

- 1 Seleccione **Teletexto** en el menú **FUNCIÓN**.
- 2 Con ◀ o ▶ elija **Auto**. o **LISTA**, luego pulse **EXIT**.



Información de teletexto

El botón / / :

Para visualizar servicios de texto, pulse / / . Pulse otra vez el botón para superponer el texto sobre la imagen normal de la emisión, y una vez más para volver a la imagen normal sin texto. No es posible cambiar de canal hasta que no se desactive el teletexto.

La primera página de texto que se muestra será la página *inicial*.

Puede acceder a cualquier página de texto introduciendo el número de página de 3 cifras a través de los botones con número, pulsando los botones de color o pulsando **P** ^ para avanzar a la página siguiente y **P** v para volver a la página anterior.

Subpáginas

Si hay subpáginas, se cargarán automáticamente en la memoria sin cambiar la página de la memoria.

Para acceder a las sub-páginas, pulse , a continuación, utilice **P** ^ y **P** v para verlas. Aparecerá una barra con números en el lateral de la pantalla.

La subpágina que esté viendo será resaltada y, a medida que el televisor cargue subpáginas adicionales, cambiará el color de los números indicando que se han cargado esas páginas.

Estas subpáginas permanecerán disponibles para ser vistas hasta que se elija otra página o, en el modo normal del televisor, hasta que se cambie el canal.

Navegación por las páginas utilizando Auto.

Si está disponible **Fastext**, aparecerán cuatro títulos en color en la base de la pantalla.

Para acceder a uno de los cuatro temas dados, pulse el botón de color correspondiente del mando a distancia.

Para más información sobre su(s) sistema(s) de texto en particular, vea la página de índice del teletexto de la emisora o consulte con el vendedor local de Toshiba.

Teletexto continuación

– modo LISTA, botones de mando

A continuación se da una guía de las funciones de los botones de teletexto del mando a distancia.

Navegación por las páginas utilizando LISTA

Las cuatro opciones de color en la parte inferior de la pantalla son los números 100, 200, 300 y 400, que han sido programados en la memoria del televisor. Para ver estas páginas, pulse los botones de color correspondientes.

Para *cambiar* estas páginas almacenadas, pulse el botón de color correspondiente e introduzca el número de 3 dígitos. Este número cambiará en la parte superior izquierda de la pantalla y en el resalte en color.



Pulse **OK** para almacenarlo. Las barras de la parte inferior de la pantalla parpadearán en blanco. **Siempre que se pulse OK se almacenarán los cuatro números de página que aparezcan en la parte inferior y se perderán los anteriores.**



Si no pulsa **OK**, se olvidará la selección cuando se cancele el teletexto.

Pueden verse otras páginas introduciendo el número de página de 3 dígitos, pero **NO** pulse **OK** o esas páginas quedarán almacenadas.

 Para visualizar el índice/la página inicial:

Pulse  para acceder al índice/la página inicial. La página que se puede visualizar dependerá del organismo de radiodifusión.

   Para ver una página de teletexto:

Pulse    para visualizar el texto. Pulse de nuevo el botón para superponer el texto sobre la imagen normal. Pulse de nuevo para volver al modo de visualización normal. Hasta que no lo haga no podrá cambiar de canal.



 Para acceder a las subpáginas:

Para utilizar con **P**  o **P**  para ver las subpáginas cuando existan.

 Para revelar un texto oculto:



Para descubrir las soluciones de las páginas de adivinanzas y entretenimientos, pulse el botón .





 Para retener una página deseada:





A veces es conveniente *retener* una página de texto. Pulse  y aparecerá  en la parte superior izquierda de la pantalla. La página se mantendrá en la pantalla hasta que se vuelva a pulsar el botón.

 Para aumentar el tamaño de presentación del teletexto:





Pulse una vez  para aumentar la mitad superior de la página y vuelva a pulsarlo para aumentar la mitad inferior de la página. Vuelva a pulsarlo para volver al tamaño normal.

  Para seleccionar una página mientras se ve una imagen normal:

Introduzca el número de la página y luego pulse  , y aparecerá en la pantalla una imagen normal. El televisor indicará cuándo está presente la página indicando el número de página en la parte superior de la pantalla. Pulse    para ver la página.

Para hacer aparecer noticias de última hora: Seleccione la página de noticias de última hora para el servicio de teletexto elegido (vea la página de índice del servicio de teletexto). Pulse  . Las noticias de última hora aparecerán en la pantalla a medida que se emiten. Vuelva a pulsar   para cancelar la presentación.

La página de noticias de última hora debe cancelarse antes de cambiar de programa.

 **Recuerde cancelar el teletexto antes de cambiar de canal: pulse dos veces el botón   .**

Preguntas y Respuestas

A continuación se dan las respuestas a algunas de las consultas más comunes.
Para más información, visite www.toshiba.co.uk

P ¿Por qué no hay sonido o imagen?

R Asegúrese de que el televisor no está en modo de reposo. Compruebe el enchufe del cable de alimentación y todas las conexiones a la red eléctrica.

P Hay imagen, pero ¿por qué tiene poco o ningún color?

R Cuando se utiliza una fuente **externa**, por ejemplo una cinta de vídeo de mala calidad, si tiene poco o ningún color, pueden conseguirse mejoras algunas veces. El color se ajusta en fábrica en **Auto**, para ver automáticamente el mejor color.

Para comprobar que tiene el mejor color:

- 1 Con la fuente externa en funcionamiento, seleccione **Ajuste manual** del menú **CONFIGURACIÓN**.



- 2 Con **▲** o **▼** elija entre **Auto.**, **PAL**, **SECAM**, **NTSC 4.43** o **3.58**.

P ¿Por qué no aparece en la pantalla el vídeo/DVD que se está reproduciendo?

R Asegúrese de que la grabadora de vídeo o el reproductor de DVD está conectado al televisor como se muestra en la página 7, y luego seleccione la entrada correcta pulsando **↻**.

P ¿Por qué está la imagen de VCR/DVD en blanco y negro?

R Compruebe que se ha elegido la **entrada** has correcta, **S-VIDEO** o **AV**. Vea la página de **Conexión AV** (página 23).

P ¿Por qué hay una buena imagen de vídeo pero no hay sonido?

R Verifique todas las conexiones de cable.

P ¿Por qué hay imagen pero no hay sonido?

R Compruebe que no se ha bajado el volumen ni se ha seleccionado la desactivación del sonido.

P ¿Qué otra cosa puede ser la causa de una mala imagen?

R Interferencias o una señal débil. Pruebe una estación de TV diferente. La **Sintonización manual precisa** puede ayudar.

- 1 Seleccione el menú **Sintonización manual**. Resalte la estación y pulse **OK**. Utilice **▶** para seleccionar **Sintoniz. manual precisa**.



- 2 Utilizando **▲** o **▼**, ajuste para obtener la mejor imagen y el mejor sonido. Pulse **OK** y luego **EXIT**.

P ¿Por qué no funcionan los mandos de la parte superior de la TV?

R Compruebe que **Bloqueo panel** no está **Encendido**.

P ¿Por qué hay un mensaje permanentemente en la pantalla?

R Elimínelo pulsando **(i+)**.

P ¿Por qué no funciona el mando a distancia?

R Compruebe que el conmutador lateral del mando a distancia está en modo TV. Compruebe que las pilas no se han agotado ni están colocadas incorrectamente.

Preguntas y Respuestas continuación

P ¿Por qué hay rayas verticales en la pantalla en modo PC?

R El **Reloj de muestreo** puede necesitar un ajuste. Seleccione **Ajuste imagen en PC** a partir del menú **CONFIGURACIÓN**, seleccione **Reloj de muestreo** y ajuste hasta que desaparezcan las líneas.

P ¿Por qué no hay sonido en el equipo de sonido conectado?

R Compruebe que la opción **Altavoz** del menú de **Sonido** está **Apagado**.

P ¿Por qué hay rayas horizontales y/o imágenes borrosas en la pantalla en modo PC?

R La **Fase del reloj** puede necesitar un ajuste. Seleccione **Ajuste imagen en PC** a partir del menú **CONFIGURACIÓN**, seleccione **Fase del reloj** y ajuste hasta que la imagen sea clara.



P ¿Por qué hay problemas con el teletexto?

R El buen funcionamiento del texto depende de una señal de la emisora buena y fuerte. Esto exige normalmente una antena en el tejado o en el desván. Si el texto es ilegible o está mutilado, compruebe la antena. Vaya a la página de *índice principal* principal del servicio de teletexto y busque la *Guía del Usuario*. Esta explicará el funcionamiento básico del teletexto con cierto detalle. Si se necesita más información sobre como utilizar el texto, vea la sección de teletexto.

P ¿Por qué no hay subpáginas de teletexto?

R No se está emitiendo ninguna o no se han cargado todavía. Pulse el botón  para acceder a ellas. (Vea la sección de teletexto).

P ¿Por qué son visibles los cuatro números en color pero no el texto?

R El texto ha sido seleccionado durante la visualización de una fuente externa, es decir, DVD o VCR. No aparecerá ningún texto en pantalla o puede que aparezca un recuadro para indicar que no hay información disponible. Seleccione una cadena y pulse // para acceder a ella.

P ¿Por qué están mal los colores cuando se reproduce una fuente NTSC?

R Conecte la fuente por medio de un cable SCART y haga funcionar. Seleccione **Ajuste manual** del menú **CONFIGURACIÓN**.

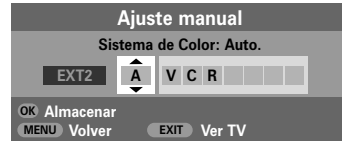

1 Ponga el Color en **Auto.** y salga.

2 Vaya al menú **Ajuste imag.** y ajuste el tono.

P ¿Por qué no se escucha ningún sonido de un PC conectado a través de HDMI?

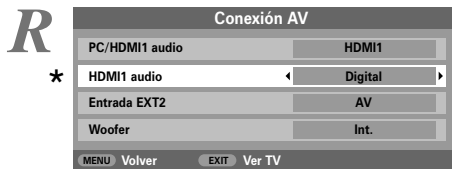

Pulse el botón **OK** durante 5 segundos: aparecerá el menú de **Lip Sync Latency**. Seleccione entre **Encendido** y **Apagado**.



Notas

Para sus anotaciones

Español

Limpieza de la pantalla y de la caja...

Desconecte la alimentación, limpie la pantalla y la caja con un paño suave y seco. Le recomendamos que no utilice ninguna cera o disolvente patentado en la pantalla o la caja ya que podría causar daños.

Eliminación...

La siguiente información es únicamente para los estados miembros de la UE:

El uso de este símbolo indica que este producto no puede ser tratado como basura doméstica. Asegurándose de que este producto se elimina de la forma correcta usted contribuirá a evitar el posible impacto negativo al medio ambiente y a la salud humana que, de otra forma, podría ser causado por la manipulación inapropiada de este producto. Para información más detallada acerca del reciclaje de este producto, póngase en contacto con su oficina local, su servicio de eliminación de basura doméstica o la tienda donde adquirió este producto.



Notas

Para sus anotaciones

Español

Información

Antes de conectar cualquier equipo externo, desconecte todos los interruptores de alimentación de la red. En caso de no haber ningún interruptor, retire el enchufe de alimentación de la red del enchufe de la pared.

Conexión de un ordenador

Información de señal para el conector Mini D-sub 15 pins

Nº de pin	Nombre de señal	Nº de pin	Nombre de señal
1	R	9	NC
2	G	10	Tierra
3	B	11	NC
4	NC (no conectado)	12	NC
5	NC	13	H-sync
6	Tierra	14	V-sync
7	Tierra	15	NC
8	Tierra		

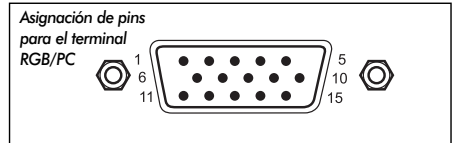

Conexión de un DVD/receptor TDT a través de HDMI

Señales de vídeo aceptables a través de terminales HDMI

H. Activa	V. Activa	I/P	Frecuencia H (kHz)	Frecuencia V (Hz)	Frecuencia de píxeles (MHz)
720	576	Prog	31.250	50.000	27.000
1280	720	Prog	37.500	50.000	74.250
1920	1080	Int	28.125	50.000	74.250
640	480	Prog	31.469	59.940	25.175
720	480	Prog	31.469	59.940	27.000
1280	720	Prog	44.955	59.940	74.176
1920	1080	Int	33.716	59.940	74.176
640	480	Prog	31.500	60.000	25.200
720	480	Prog	31.500	60.000	27.027
1280	720	Prog	45.000	60.000	74.250
1920	1080	Int	33.750	60.000	74.250
1920	1080	Prog	56.250	50.000	148.500
1920	1080	Prog	67.433	59.940	148.352
1920	1080	Prog	67.500	60.000	148.500

Int = entrelazado; Prog = progresivo

Especificaciones y accesorios

Sistemas de emisión/canales

PAL-I	UHF UK21-UK69
PAL-B/G	UHF E21-E69 VHF E2-E12, S1-S41
SECAM-L	UHF F21-F69 VHF F1-F10, B-Q
SECAM-D/K	UHF R21-R69 VHF R1-R12

Entrada de vídeo PAL, SECAM, NTSC 3.58/4.43

Conexiones externas

EXT1	Entrada	SCART 21 patillas	RGB, A/V
EXT2	Entrada	SCART 21 patillas	A/V, S-vídeo
EXT4	Entrada	Jacks Fono Jacks Fono	Y, P _B /C _B , P _R /C _R A/V
EXT5	Entrada (lateral)	Jack Fono Jacks Fono	Vídeo Audio L + R
HDMI 1/2	Entrada	HDMI™ (1080p, LIP SYNC)	
PC	Entrada	Mini D-sub 15 pins	Señal analógica RGB
PC/HDMI1	Audio	Jacks Fono	Audio L + R
Salida a Super Woofer Activo	Jack Fono		
Salida de audio fija	Jacks Fono		Audio L + R

Posiciones de programa 100

Estéreo Nicam
Sistema de 2 portadoras

Tamaño de pantalla visible (aprox.) Modelo 32 80 cm
37 94 cm
42 107 cm

Pantalla 16:9

Salida de sonido Principal 10 W + 10 W
(para 10% de distorsión)

Consumo de potencia como se especifica en EN60107-1:1997 Modelo 32 146 W
37 183 W
42 233 W

Espera (aprox.) Modelo 32 <1 W
37 <1 W
42 <1 W

Dimensiones (aprox.) Modelo 32 60 cm (Al) 80 cm (An) 29 cm (Pr)
37 67 cm (Al) 92 cm (An) 29 cm (Pr)
42 73 cm (Al) 103 cm (An) 34 cm (Pr)
(La dimensión de la altura incluye el soporte)

Peso (aprox.) Modelo 32 18 kg
37 22 kg
42 27,5 kg

Enchufe del auricular 3,5 mm estéreo

Accesorios Mando a distancia
2 pilas
(AAA, IEC R03 1,5V)

TOSHIBA

DECLARACION DE CONFORMIDAD CON NORMAS, EXPEDIDO POR EL FABRICANTE

El que suscribe: TOSHIBA INFORMATION SYSTEMS (U.K.) LIMITED (Nombre del fabricante)
Consumer Products Division, European Service Centre, Admiralty Way, Camberley, Surrey,
GU15 3DT England (Razón social)

declara, bajo su propia responsabilidad, que el Equipo: TELEVISOR EN COLOR Fabricado por: TOSHIBA INFORMATION SYSTEMS (U.K.) LTD.
En (Estado o zona geográfica): UNITED KINGDOM Marca: TOSHIBA

Modelos: C3000P/X3000P

Objeto de esta declaración, cumple con la normativa siguiente:
Artículo 9.2 del Reglamento Técnico del servicio de Difusión de Televisión, aprobado en el R.D. 1160/89.

Anexo V del Reglamento sobre perturbaciones Radioeléctricas aprobado en R.D. 138/89.

Exigencias de seguridad del material eléctrico destinado a ser utilizado en determinados límites de tensión, aprobado en el R.D. 7/1988.

Hecho en PLYMOUTH (Lugar y fecha)

(Firma)

S. J. BURSTON
(Nombre y apellidos)

ENGINEERING AND Q.A. MANAGER
(Cargo)



Impreso en papel reciclado. 100% libre de cloro.

© Toshiba Information Systems (U.K.) Limited
Quedan reservados todos los derechos
Se prohíbe estrictamente la reproducción parcial o total sin
permiso escrito

Toshiba Information Systems (U.K.) Limited

Consumer Products Division,
European Service Centre,
Admiralty Way, Camberley,
Surrey, GU15 3DT, RU

La especificación está sujeta a cambio sin previo aviso.
Hecho por Zushi Illustration & Visualisation, Bristol, Inglaterra.



Contenuto

IMPOSTAZIONI	
Precauzioni di sicurezza – Alcune cose da fare e da evitare	4
Installazione e informazioni importanti	5
Il telecomando – guida rapida	6
Come collegare apparecchiature esterne – guida alla connessione di apparecchiature esterne al retro del televisore	7
Connessione di un computer – connessione di un computer al retro del televisore	8
Controlli e connessioni d'ingresso – accensione del televisore, condizione di stand-by, uso dei controlli, presa delle cuffie, connessione di apparecchiature alle prese di ingresso laterali	9
Sintonizzazione del televisore usando l'Impostazione rapida – lingua, paese e sistema di trasmissione	10
Ordinamento delle posizioni dei programmi	10
Sintonia manuale – alternativa all'Impostazione rapida, introduzione diretta dei canali e sintonizzazione di una posizione dei programmi per il VCR	11
Salto dei programmi	12
Sintonia automatica	13
CONTROLLI E CARATTERISTICHE	
Controlli generali – cambio della posizione dei programmi	13
Controlli audio – volume, esclusione audio, toni bassi/alti e balance	13
Controlli audio – aumento bassi, super woofer, bilingue, suono stabile®	14
Effetto sonoro SRS WOW™ – SRS 3D, FOCUS e TruBass	14
Visualizzazione widescreen	15
Controlli dell'immagine – posizione dell'immagine, retroilluminazione	17
Controlli dell'immagine – preferenze per l'immagine (contrasto, luminosità, colore, tonalità, nitidezza), estensione dei neri, riduzione del rumore MPEG (MPEG NR), riduzione digitale del rumore (DNR), temperatura di colore	18
Controlli dell'immagine – regolazione colore e luminosità, regolazione di base dei colori, controllo attivo backlight, modalità cinema	19
Controlli dell'immagine – formato automatico (widescreen), modifica da 4:3 a 16:9, mute video e regolazione del pannello laterale, fermo immagine	20
Blocco del pannello anteriore – come disabilitare i pulsanti del televisore	21
Visualizzazione dell'ora	21
Trasmissioni stereo e bilingui – trasmissioni stereo/mono o in due lingue	21
Il timer – impostazione dell'accensione e dello spegnimento del televisore	21
Impostazioni dal PC – posizione dell'immagine, fase dell'orologio, orologio di campionatura, resettaggio	22
Selezione degli ingressi e connessioni AV – prese di ingresso ed uscita per le apparecchiature collegate	23
TELEVIDEO	
Impostazioni, informazioni generali, modo Autom.	25
Modo LISTA, pulsanti di controllo	26
SOLUZIONE DEI PROBLEMI	
Domande e risposte – risposte ad alcune delle domande rivolte più spesso, inclusa la sintonia fine manuale e il sistema di colore	27
INFORMAZIONI	
Note – per riferimento futuro	29
Informazioni – informazioni relative al segnale	31
Specifiche ed accessori – informazioni tecniche sul televisore, e accessori forniti	32

Precauzioni di sicurezza

Questo apparecchio è stato progettato e fabbricato in modo da soddisfare le pertinenti normative internazionali di sicurezza ma, come per ogni altra apparecchiatura elettrica, occorre prestare attenzione per ottenere i migliori risultati e garantirne la sicurezza d'uso. Leggere attentamente le seguenti avvertenze generali di sicurezza individuale applicabili a tutti gli apparecchi elettronici per uso dei consumatori, sebbene alcune di esse possano non essere applicabili a quello appena acquistato.

Circolazione dell'aria

Lasciare almeno 10 cm di spazio libero intorno al televisore per consentire una ventilazione adeguata ed evitare che il televisore si surriscaldi o possa perfino danneggiarsi. Evitare anche gli ambienti polverosi.

Danni da surriscaldamento

Se il televisore viene lasciato alla luce diretta del sole, o vicino ad un riscaldatore, potrebbe danneggiarsi. Evitare luoghi soggetti a temperature o umidità estremamente elevate. Collocarlo in una posizione dove la temperatura rimane fra 5 °C min. e 35 °C max.

Rete elettrica di alimentazione

La rete elettrica di alimentazione per questo apparecchio deve essere a 220-240 V c.a., 50/60 Hz. Non collegarlo mai ad una rete di alimentazione a corrente continua, o a qualsiasi altra fonte di alimentazione. ASSICURARSI che il cavo di alimentazione del televisore non resti schiacciato sotto l'apparecchio. NON tagliare via la spina di alimentazione dell'apparecchio, poiché incorpora un filtro speciale di soppressione delle interferenze radio la cui rimozione comprometterebbe il funzionamento del televisore.

IN CASO DI DUBBIO, CONSULTARE UN ELETTRICISTA COMPETENTE.

Cose da fare

LEGGERE le istruzioni di funzionamento prima di tentare di usare l'apparecchio.

ASSICURARSI che tutte le connessioni elettriche (inclusa la spina della rete di alimentazione, eventuali prolunghe ed ogni interconnessione fra le varie apparecchiature) siano effettuate correttamente seguendo le istruzioni dei rispettivi fabbricanti. Spegnerne l'apparecchio ed estrarre la spina dalla presa di corrente prima di effettuare, o cambiare, qualsiasi connessione.

CONSULTAR il proprio fornitore in caso di qualsiasi dubbio sull'installazione, sul funzionamento o sulla sicurezza delle apparecchiature usate.

PRESTAR particolare attenzione ai pannelli o agli sportelli di vetro delle apparecchiature.

NON RIMUOVERE ALCUN PANNELLO FISSO, POICHÉ CIÒ ESPORREBBE PARTI PERICOLOSE E SOTTO TENSIONE.

LA SPINA PER LA PRESA DI CORRENTE SERVE A DISCONNETTERE L'APPARECCHIO, PER CUI DEVE ESSERE FACILMENTE OPERABILE.

Cose da non fare

NON ostruire le aperture di ventilazione delle apparecchiature con articoli come giornali, tovaglie, tendaggi, ecc. Il conseguente surriscaldamento danneggerebbe le apparecchiature e ne ridurrebbe la durata utile d'impiego.

NON permettere che le apparecchiature elettriche siano esposte a sgocciolature o a schizzi, e tenere lontano ogni oggetto che contiene liquidi, come un vaso.

NON porre oggetti caldi o fonti di fiamme scoperte, come candele accese o luci da notte, nelle vicinanze delle apparecchiature. Le elevate temperature potrebbero fonderne le parti di plastica e provocare un incendio.

NON usare mezzi di sostegno improvvisati, e non fissare MAI le gambe per mezzo di viti a legno. Per garantire completa sicurezza, montare sempre il supporto, le staffe o le gambe approvate dal fabbricante usando i dispositivi di fissaggio forniti e seguendo le relative istruzioni.

NON lasciare l'apparecchio acceso e incustodito, a meno che sia dichiarato specificatamente che è progettato per funzionare incustodito, oppure disponga di modalità stand-by. Spegnerlo estraendo la spina dalla presa di corrente, ed accertarsi che tutti i componenti della famiglia sappiano come farlo. Può essere necessario usare accorgimenti particolari per le persone disabili.

NON continuare a far funzionare le apparecchiature se esiste alcun dubbio sul loro normale funzionamento, o se sono in qualsiasi modo danneggiate; spegnerle in tal caso, estrarre la spina dalla presa di corrente e consultare il rispettivo rivenditore.

ATTENZIONE – un eccesso di pressione sonora da auricolari o cuffie può causare la perdita dell'udito.

SOPRATTUTTO, non consentire MAI, specialmente ai bambini, di spingere o colpire lo schermo, spingere oggetti estranei nei fori, nelle fenditure o in qualsiasi altra apertura dell'involucro.

Non tentare MAI di indovinare o rischiare con apparecchiature elettriche di qualsiasi tipo: è meglio eccedere nelle precauzioni di sicurezza che subire i danni derivanti da negligenza.

Installazione e informazioni importanti

Dove installare il televisore

Posizionare il televisore lontano dalla luce diretta del sole e da intense fonti luminose; per una visione confortevole si raccomanda di usare un'illuminazione tenue ed indiretta dell'ambiente. Impiegare tendaggi o tende alla veneziana per evitare che la luce diretta del sole cada sullo schermo dell'apparecchio.

Porre l'apparecchio su una piattaforma robusta, la cui superficie superiore sia piana e stabile. **Per impedire che si capovolga, l'apparecchio deve essere fissato saldamente alla parete con un tirante robusto, utilizzando il fermaglio montato sul retro del suo supporto, oppure deve essere fermato saldamente alla piattaforma utilizzando la cinghia di fissaggio posta al di sotto del supporto per il piano del tavolo.**

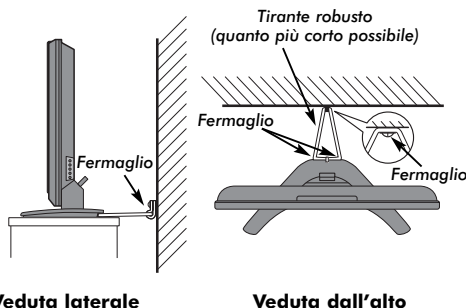

I pannelli LCD di visualizzazione vengono fabbricati utilizzando tecnologie con un livello di precisione estremamente elevato, tuttavia talvolta in alcune parti dello schermo possono mancare alcuni elementi di formazione dell'immagine, oppure possono esserci puntini luminosi. Questo non è un segno di malfunzionamento.

Accertarsi che il televisore sia installato in una posizione dove non possa essere urtato o colpito da oggetti, e che piccoli articoli non possano essere inseriti nelle fenditure o nelle aperture del mobile.

Notare bene quanto segue

CLAUSOLA DI ESCLUSIONE

Toshiba non sarà in alcun caso responsabile della perdita e/o dei danni provocati al prodotto da:

- i) incendio;
- ii) terremoto;
- iii) danno accidentale;
- iv) cattivo uso intenzionale del prodotto;
- v) uso del prodotto in condizioni inadatte;
- vi) perdita e/o danno provocati al prodotto durante il tempo in cui è in possesso di terzi;
- vii) qualsiasi danno o perdita provocati in conseguenza della mancata e/o trascurata osservanza delle norme riportate nel manuale di istruzioni;
- viii) qualsiasi danno o perdita provocati direttamente in conseguenza del cattivo uso o del malfunzionamento del prodotto quando viene usato contemporaneamente ad altri apparecchi ad esso collegati.

Inoltre, Toshiba non sarà in alcun caso responsabile di qualsiasi perdita e/o danno consequenziale includendo, senza limitarsi, perdita di profitti, interruzione di attività commerciali o perdita di dati registrati, sia che ciò sia avvenuto durante il normale funzionamento o il cattivo uso del prodotto.

AVVERTENZA: Ove disponibile, occorre utilizzare una mensola a muro o un supporto piantana Toshiba. L'approvazione BEAB del prodotto non sarà valida in caso di utilizzo di una mensola a muro o di un supporto piantana non fabbricati da Toshiba; in tal caso, l'utilizzo dell'apparecchio è a rischio e pericolo del consumatore.

Se sullo schermo del televisore vengono lasciate per un certo tempo immagini fisse di Televideo, logotipi di identificazione dei canali, schermate di computer, videogiochi, menu su schermo, ecc., è consigliabile ridurre sempre sia la luminosità che il contrasto.

Telecomando

Breve descrizione delle funzioni.

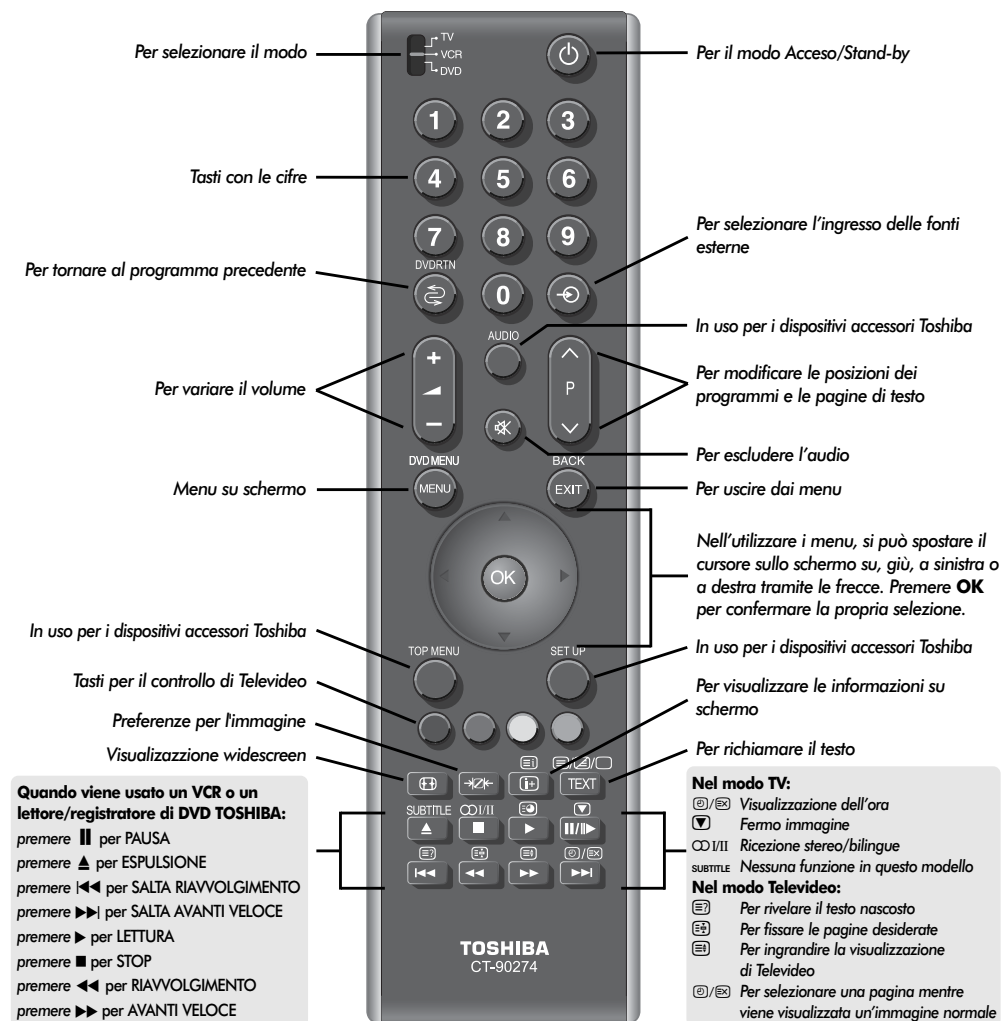

Inserimento delle batterie e distanza di funzionamento del telecomando

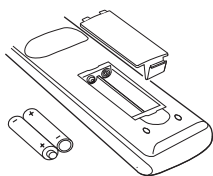

Rimuovere il coperchio posteriore del telecomando per esporre lo scomparto batterie, ed assicurarsi che le batterie siano inserite nel senso giusto. I tipi di batterie da 1,5 V adatte per questo telecomando sono AAA e IEC R03.

Non usare una batteria scarica o vecchia insieme ad una nuova, oppure batterie di tipo diverso. Rimuovere immediatamente le batterie scariche per evitare che possano danneggiare lo scomparto delle batterie in seguito alla perdita di acido. Eliminarle in un'apposita area a ciò designata. **Attenzione:** non esporre le batterie a fonti di calore eccessivo, quali luce del sole, fuoco o simili.

Le prestazioni del telecomando deteriorano ad oltre cinque metri di distanza dal televisore, e con un angolo maggiore di 30 gradi rispetto al suo centro.

Connessione delle apparecchiature esterne

Prima di collegare apparecchiature esterne al televisore, spegnere tutti i rispettivi interruttori di accensione. Se non ne sono dotate, staccare la loro spina dalla presa di corrente.

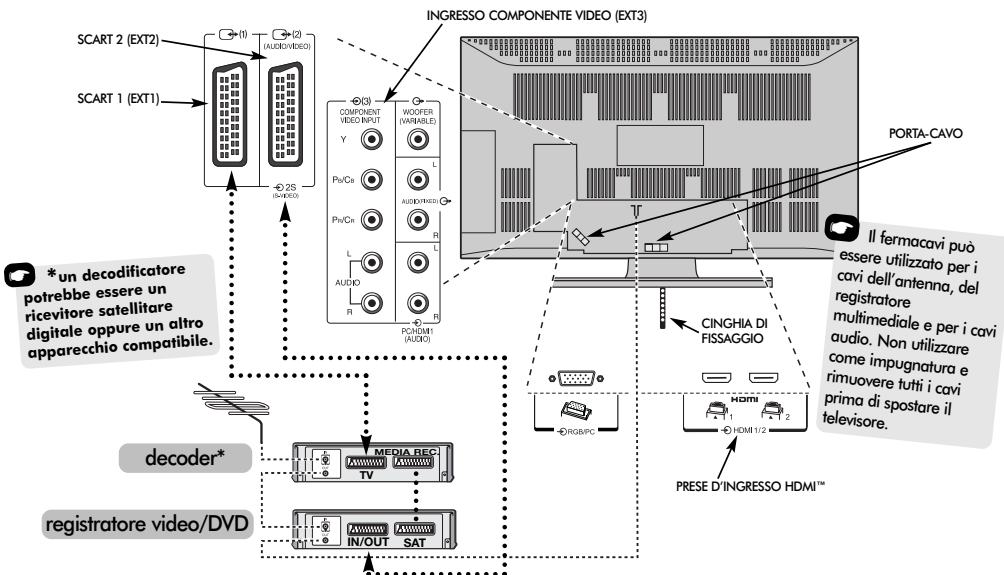

Cavi dell'antenna: - - - - -

Collegare l'antenna alla presa montata sul retro del televisore. Se viene usato un ricevitore* e/o un registratore video/DVD, è essenziale collegare al televisore il cavo dell'antenna attraverso il ricevitore e/o il registratore video/DVD.

Cavi SCART:

Collegare al televisore la presa **IN/OUT** del registratore video/DVD. Collegare al televisore la presa **TV** del ricevitore. Collegare la presa **SAT** del registratore video/DVD alla presa **MEDIA REC.** del ricevitore.

Prima di eseguire la **Sintonizzazione autom.**, porre in **stand-by** il ricevitore e il registratore video/DVD.

Le prese fono montate accanto alle prese **INGRESSO COMPONENTI VIDEO** servono ad accettare il segnale audio sinistro (L) e destro (R).

Inoltre, è presente un'uscita audio esterna fissa che consente la connessione di un'apposita unità hi-fi. Verificare che l'opzione **Diffusore** nel menu **Suono** sia impostata su **Spento**.

HDMI™ (Interfaccia multimediale ad alta definizione) viene usata con un lettore di DVD, un ricevitore od altro apparecchio elettrico con uscita audio e video digitale.

È stata studiata per ottenere le migliori prestazioni con i segnali video 1080i e 1080p ad alta definizione, ma accetta anche e consente di visualizzare i segnali 480i, 480p, 576i, 576p e 720p. **AVVERTENZA:** Per il 1080p si consiglia di utilizzare un cavo omologato HDMI della lunghezza massima di 5 m. Nel caso in cui sull'apparecchio sia presente un'uscita DVI, sarà necessario uno speciale cavo per adattare il DVI all'HDMI.

AVVERTENZA: Sebbene sia possibile collegare questo televisore ad apparecchiature con interfaccia HDMI, alcune apparecchiature potrebbero non funzionare correttamente.

Sul retro del televisore si possono collegare vari apparecchi esterni; consultare a tal riguardo i manuali di istruzioni di tutti gli apparecchi connessi.

Si raccomanda di usare il connettore **SCART 1** per il ricevitore, e **SCART 2** per il registratore video/DVD.

Se si collegano apparecchiature S-VIDEO, impostare nel modo corrispondente l'**INGRESSO di EXT2**. Vedere pagina 23.

Se il televisore si commuta automaticamente per monitorare le apparecchiature esterne, tornare ai programmi televisivi normali premendo i tasti di posizione del programma desiderato.

Per richiamare le apparecchiature esterne, premere **↻** per selezionare **EXT1**, **EXT2**, **EXT3C**, **HDMI1**, **HDMI2** o **PC**.

HDMI, il logo HDMI e l'Interfaccia multimediale ad alta definizione sono marchi o marchi registrati della HDMI Licensing, LLC.

Italiano

Connessione di un computer

Prima di collegare apparecchiature esterne al televisore, spegnere tutti i rispettivi interruttori di accensione. Se non ne sono dotate, staccare la loro spina dalla presa di corrente.

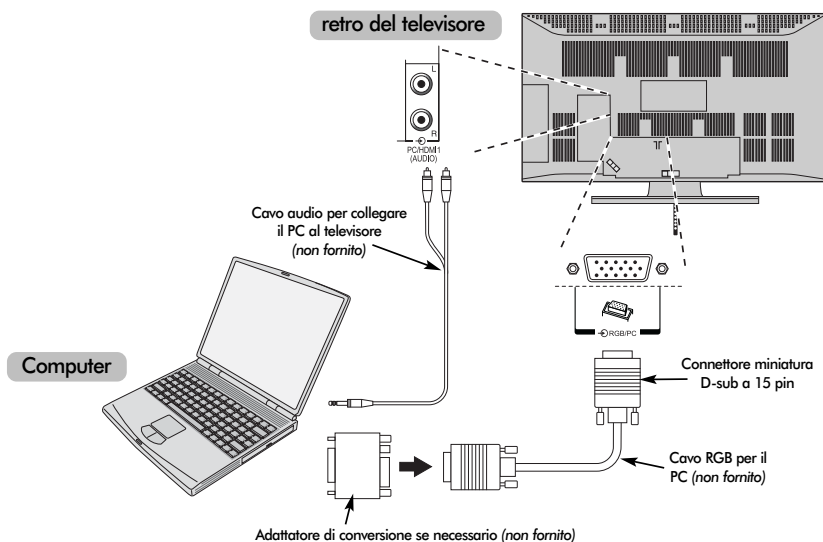

Collegare il cavo del PC proveniente dal computer al terminale PC sul retro del televisore.

Collegare il cavo audio alla presa PC/HDMI1 Audio sul retro del televisore. Selezionare **PC** dalle opzioni **PC/HDMI1 audio** del menu **Connessione AV** che fa parte del menu **IMPOSTAZIONI**.

Premere **↻** per selezionare la modalità del PC.

NOTA BENE:

Alcuni modelli di PC non possono essere collegati a questo televisore.

Per i computer con un terminale miniatura D-sub a 15 pin compatibile con DOS/V non è necessario un adattatore.

Può apparire una banda ai bordi dello schermo, oppure alcune parti dell'immagine possono essere oscurate. Ciò è dovuto al cambiamento di scala dell'immagine effettuato dall'apparecchio, non a malfunzionamento.

Quando viene selezionata la modalità dell'ingresso PC alcune funzioni del televisore possono non essere disponibili, ad es. **Impost. man.** dal menu **IMPOSTAZIONI** e **Colore, Tonalità, DNR** e **SFONDO** dal menu **Impostazione immagine**.

Si possono visualizzare i seguenti segnali:

VGA: 640 x 480/60 Hz (VESA)
VGA: 640 x 480/75 Hz (VESA)
SVGA: 800 x 600/60 Hz (VESA)
SVGA: 800 x 600/75 Hz (VESA)
XGA: 1024 x 768/60 Hz (VESA)
XGA: 1024 x 768/70 Hz (VESA)
XGA: 1024 x 768/75 Hz (VESA)
WXGA: 1280 x 768/60 Hz (VESA)
WXGA: 1280 x 768/60 Hz (VESA) – Blanking ridotto
WXGA: 1280 x 768/75 Hz (VESA)
WXGA: 1360 x 768/60Hz (VESA)
SXGA: 1280 x 1024/60 Hz
SXGA: 1280 x 1024/75 Hz

AVVERTENZA IMPORTANTE: La risoluzione SXGA verrà visualizzata sebbene di qualità non conforme allo standard VESA.

Collegando un computer in modalità HDMI si riceveranno i seguenti segnali:

1080i 50/60Hz
1080p 50/60Hz
720p 50/60Hz

Controlli e connessioni d'ingresso

Si può collegare un'ampia gamma di apparecchi esterni alle prese d'ingresso laterali del televisore.

Sebbene tutte le regolazioni e i controlli necessari per il funzionamento del televisore vengano fatti usando il telecomando, per alcune funzioni possono essere usati i pulsanti del televisore.

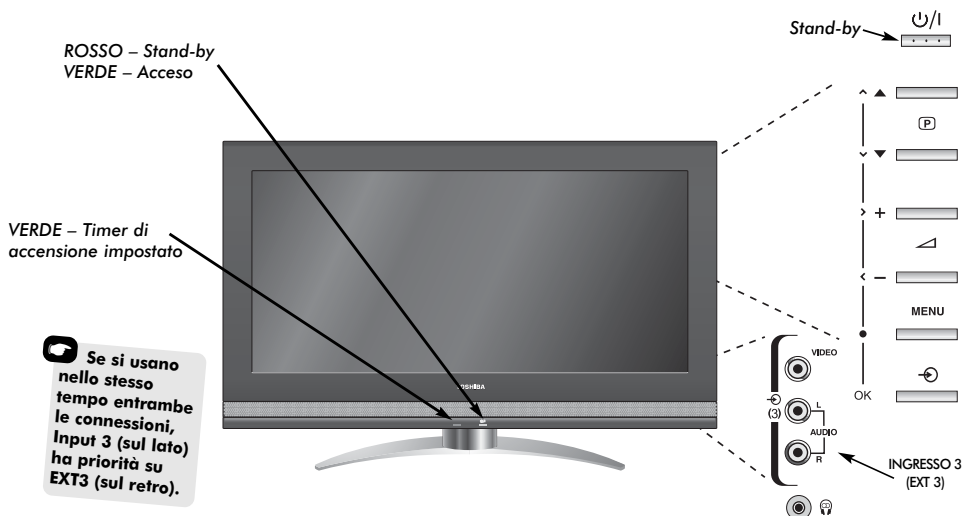

Se si usano nello stesso tempo entrambe le connessioni, Input 3 (sul lato) ha priorità su EXT3 (sul retro).

Accensione

Se il LED ROSSO non è acceso, controllare che la spina del cavo di alimentazione sia inserita nella presa di corrente. Se non appare l'immagine, premere del telecomando; può essere necessario attendere alcuni secondi prima che ciò avvenga.

Per porre il televisore in stand-by, premere il tasto del telecomando. Per vedere i programmi televisivi, premere nuovamente . Possono passare alcuni secondi prima che appaia l'immagine.

Per impostare il televisore bisogna ora usare i menu su schermo. Premere il pulsante **MENU** del telecomando per visualizzare i menu.

La barra dei menu in cima alle schermate presenterà cinque argomenti diversi rappresentati con dei simboli. Via via che viene selezionato ciascun simbolo premendo a o sull'anello di navigazione del telecomando, le sue rispettive opzioni appariranno sotto.

Per usare le opzioni, premere sull'anello di navigazione per spostarsi sequenzialmente in giù, poi premere **OK**, o per selezionare la scelta desiderata. Seguire quindi le istruzioni su schermo. Le funzioni di ciascun menu sono descritte dettagliatamente nel corso del manuale.

Utilizzo dei controlli e connessioni

Per cambiare il volume, premere .

Per cambiare la posizione dei programmi, premere .

Premere **MENU** e , , o per controllare le varie opzioni del suono e dell'immagine.

Premere **MENU** per finire.

Quando vengono collegate apparecchiature audio ad **EXT3**, collegare l'uscita audio delle apparecchiature alle prese fono del televisore.

Per selezionare l'Ingresso, premere fino a quando viene visualizzato **EXT3** come descritto a pagina 23. Il televisore rileva il tipo di segnale automaticamente.

Per i particolari completi, consultare sempre il manuale utente delle apparecchiature da collegare.

Nota: Inserendo la spina jack delle cuffie si silenzia il suono proveniente da tutti gli altoparlanti.

Come sintonizzare il televisore usando Impostazione rapida, e Ordinamento delle posizioni dei programmi

Prima di accendere il televisore, mettere in **Stand-by** il ricevitore e il registratore video/DVD, se sono collegati. Per impostare il televisore, usare i pulsanti del telecomando come spiegato a pagina 6.

- 1 Collegare il televisore alla rete di alimentazione e premere il tasto . Apparirà la schermata **Quick setup**.



- 2 Selezionare la propria lingua usando il pulsante o , poi premere **OK**.

- 3 Premere quindi o per selezionare il proprio **Paese**, poi premere **OK**.

- 4 Per iniziare la **Sintonizzazione autom.** premere **OK**.

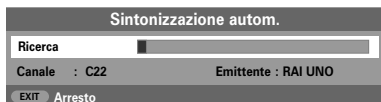

Ha inizio ora la ricerca di tutte le stazioni disponibili. Con il progredire della ricerca la barra orizzontale avanza lungo la riga.

Bisogna ora lasciare che il televisore completi la ricerca.

Alla fine della ricerca il televisore seleziona automaticamente la posizione 1 dei programmi. L'immagine può non essere chiara, oppure il segnale può essere debole, per cui l'ordine delle stazioni può essere cambiato usando **Sintonizzazione manuale** che apparirà sullo schermo.



- 5 Mentre viene ora visualizzata la lista delle stazioni, usare o per evidenziare la stazione che si vuole spostare e premere .

La stazione selezionata viene ora spostata a destra dello schermo.



- 6 Usare o per passare in rassegna la lista fino alla posizione *preferita*. Nel fare questo tutte le altre stazioni si spostano per fare posto.

- 7 Premere per memorizzare lo spostamento fatto.

Ripetere quanto sopra come necessario, poi premere **EXIT**.

Se il televisore non può essere collegato ad un registratore video/DVD, o ad un ricevitore, con un cavo SCART, o se è necessaria una stazione di un altro **sistema**, utilizzare la **Sintonizzazione manuale** per assegnare loro la posizione di un programma, vedere pagina 11.

Sintonizzazione manuale

Il televisore può essere sintonizzato manualmente utilizzando la **Sintonizzazione manuale**; ad esempio se il televisore non può essere collegato ad un registratore video/DVD o ad un ricevitore con un cavo SCART, oppure per sintonizzare una stazione di un altro **sistema**.

Usare ◀ e ▶ per spostarsi lateralmente sullo schermo e selezionare una di queste opzioni di Sintonizzazione manuale.

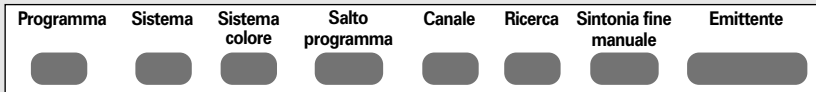

Programma: Il numero da premere sul telecomando.

Sistema: Specifico di certe aree.

Sistema colore: È stato impostato alla fabbrica su Auto, e deve essere cambiato solo se si incontrano problemi, cioè se viene usato un input NTSC da una fonte esterna.

Salto programma: Significa che non è stato memorizzato niente o che la funzione di saltare il canale è ACCESA. *Vedere pagina 12.*

Canale: Il numero del canale su cui trasmette l'emittente.

Ricerca: Ricerca in su e in giù di un segnale.

Sintonia fine manuale: Usata solo se ci sono interferenze/il segnale è debole. *Vedere pagina 27.*

Emittente: Identificazione dell'emittente. Usare i tasti ▲ o ▼ e ◀ o ▶ per introdurre un massimo di sette caratteri.

Per assegnare la posizione di un programma del televisore ad un ricevitore e ad un registratore video/DVD, accendere il ricevitore, inserire nel registratore video/DVD un film già registrato e premere LETTURA, poi effettuare la sintonia manuale.

- 1 Premere **MENU** e selezionare il menu **IMPOSTAZIONI** usando ◀ o ▶, evidenziare poi con ▼ **Sintonizzazione manuale** e premere **OK** per selezionarla.



- 2 Usare ▲ o ▼ per evidenziare la posizione del programma desiderata; ad es. si suggerisce **Prog. 0** per un registratore video/DVD.

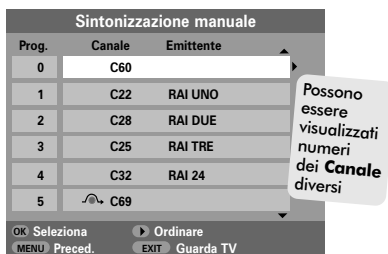

- 3 Premere **OK** per effettuare la selezione. Se il programma è fra quelli saltati, prima di memorizzarlo bisogna rimuovere **Salto programma**.



- 4 Premere ▶ per selezionare **Sistema** ed usare ▲ o ▼ cambiarlo se necessario.
- 5 Premere poi ▶ per selezionare **Ricerca**.
- 6 Premere ▲ o ▼ per iniziare la ricerca. Lampeggerà ora il simbolo di ricerca.



- 7 Ciascun segnale verrà ora visualizzato sul televisore; se non è quello del proprio registratore video/DVD, premere ▲ o ▼ per ricominciare la ricerca.

Sintonizzazione manuale continuazione

Salto dei programmi

- 8** Quando viene trovato il segnale del proprio registratore video/DVD, premere ► per procedere oltre fino su **Emittente**. Inserire i caratteri desiderati usando ▲, ▼, ◀ e ▶ ad es **VCR**.



- 9** Premere **OK** per memorizzare.
- 10** Ripetere l'operazione per ciascuna **posizione dei programmi** che si vuole sintonizzare, oppure premere **MENU** per ritornare alla lista dei canali e selezionare il numero successivo da sintonizzare.
- 11** Alla fine, premere **EXIT**.
- 12** Per assegnare un nome alle apparecchiature esterne, ad es. DVD ad EXT2, premere ↻ per selezionare **EXT2**, poi selezionare **Impost. man.** dal menu **IMPOSTAZIONI**.
- 13** Premere ► per selezionare **Etichetta** ed introdurre poi i caratteri desiderati usando ▲, ▼, ◀ e ▶.



NOTA BENE: Se sono noti, in questo televisore si possono immettere direttamente i numeri dei canali desiderati. Selezionare la schermata **Sintonizzazione manuale** nel **Punto 3**. Immettere il **Numero del programma**, il **Sistema**, e poi **C** per i canali (terrestri) standard, oppure **S** per i canali via cavo, e infine il numero del **Canale**. Premere **OK** per memorizzare.

Salto dei programmi

Per impedire che si possano vedere certi programmi, la loro posizione può essere saltata. Bisogna rimuovere il telecomando, dato che i canali sono ancora disponibili usando i pulsanti con le cifre. I programmi possono essere allora veduti nel modo normale usando i controlli del televisore, ma il televisore non visualizzerà la posizione del programma saltato.

- 1** Selezionare **Sintonizzazione manuale** dal menu **IMPOSTAZIONI**.



- 2** Usare ▲ o ▼ per evidenziare la posizione del programma da saltare, e premere **OK** per selezionarla.
- 3** Premere ► per selezionare **Salto programma**.
- 4** Usare ▲ o ▼ per attivare **Salto programma**, poi premere **OK**.

↻ Sullo schermo indica la posizione di un programma saltato.



- 5** Premere **MENU** e ripetere dal **Punto 2**, oppure premere **EXIT**.

Ciascuna posizione dei programmi deve essere selezionata **individualmente**. Per impostare **Salto programma** disattivato, ripetere la procedura per ciascuna posizione.

Le posizioni dei programmi saltati **non possono** essere selezionate tramite **P▲** e **P▼** mediante i controlli del televisore, ma si può continuare ad accedervi mediante i pulsanti con le cifre del telecomando.

Sintonizzazione automatica, controlli generali, controlli del suono

Come usare la sintonia automatica

- 1 Per impostare il televisore usando la **Sintonizzazione autom.**, premere **MENU** e usare ◀ o ▶ per selezionare il menu **IMPOSTAZIONI**.



- 2 Premere ▼ per evidenziare **Lingua** e ◀ o ▶ per selezionarla.
- 3 Usare ▼ per evidenziare **Paese**, poi ◀ o ▶ per selezionare il proprio. Il televisore sintonizza ora le stazioni del proprio Paese.
- 4 Premere ▼ per evidenziare **Sintonizzazione autom.**, poi premere **OK**.

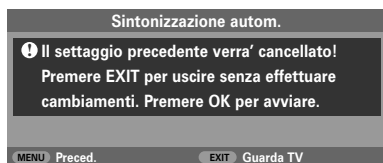

- 5 Per iniziare la **Sintonizzazione autom.**, premere **OK**.

Bisogna ora lasciare che il televisore completi la ricerca.

Quando la ricerca è finita il televisore seleziona automaticamente la posizione del programma 1. Può darsi che l'immagine non sia ben chiara, per cui si può cambiare l'ordine delle stazioni usando **Sintonizzazione manuale**, consultare pagina 10.

Selezione della posizione dei programmi

Per selezionare la posizione dei programmi, usare i tasti con le cifre del telecomando.

La posizione dei programmi può essere selezionata anche usando **P** e **P**.

Per ritornare alla posizione del programma precedente, premere **◀**.

Per visualizzare le informazioni su schermo, cioè la posizione dei programmi, la modalità di ingresso o il segnale mono/stereo, premere **i+**. Premerlo nuovamente per cancellare.

Controlli del suono

Volume

Premere ◀ o ▶ per regolare il volume.

Esclusione audio

Premere **✕** una volta sola per spegnere il suono, e di nuovo per cancellare.

Toni bassi, Toni alti e Bilanciamento



- 1 Premere **MENU** e ◀ o ▶ per selezionare l'opzione **SUONO**.
- 2 Premere ▼ per evidenziare **Toni bassi**, **Toni alti** o **Bilanciam.** e ◀ o ▶ per cambiare l'impostazione.
- 3 Quando si collega un'unità hi-fi, impostare l'opzione **Diffusore** su **Spento**. Premere ▼ per evidenziarla, quindi ◀ o ▶ per selezionare **Spento**.

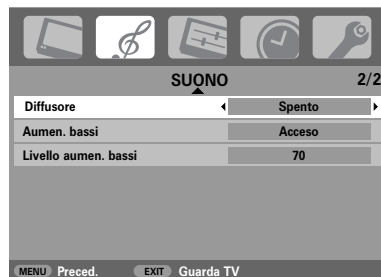

Controlli del suono continuazione, effetto sonoro SRS WOW™, bilingue, suono stabile®

Aumento bassi

Aumento bassi migliora la profondità del suono emesso dagli altoparlanti della TV. La differenza si potrà cogliere soltanto se il basso audio è potente.

- 1 Nel menu **SUONO**, premere ▼ per evidenziare **Aumen. bassi**. Usare ◀ o ▶ per selezionare **Acceso**.
- 2 Premere quindi ▼ per evidenziare **Livello aumen. bassi** e regolare secondo la propria preferenza usando ◀ o ▶.

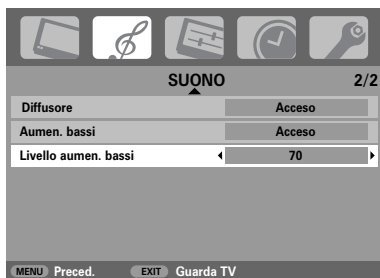

Collegando un Super Woofer attivo alla connessione Uscita Woofer sul retro del televisore, selezionare **Connessione AV** dal menu di **IMPOSTAZIONI**, premere ▼ per selezionare **Woofer** e quindi, mediante ◀ o ▶, selezionare **Esterno**. (Vedere la sezione 'Selezione dell'ingresso e connessioni AV').

Effetto sonoro SRS WOW™

SRS WOW™ è una suite di effetti sonori che utilizza i segnali stereo che vengono trasmessi per produrre un migliore suono dagli altoparlanti del televisore. Se viene trasmesso l'audio monoaurale, è disponibile solo la funzione Trubass.

SRS 3D produce un ricco effetto sonoro, **FOCUS** concentra il suono e produce l'effetto di farlo provenire dal centro del televisore, mentre **TruBass** accentua le frequenze basse inferiori.

- 1 Premere **MENU** e selezionare il menu **SUONO**.
- 2 Usare ▲ o ▼ per evidenziare **WOW**, poi premere **OK**.



- 3 Premere ▼ per evidenziare **SRS 3D** e selezionare **Acceso** o **Spento** usando ◀ o ▶.
- 4 Premere quindi ▼ per evidenziare **FOCUS** e premere ◀ o ▶ per selezionare **Acceso** o **Spento**.
- 5 Evidenziare **TruBass** e usare ◀ o ▶ per selezionare **Spento**, **Bassa** o **Alta**, secondo la propria preferenza.

NOTA: Questa funzione non è disponibile attraverso le cuffie.

Bilingue

Se un programma o un film viene trasmesso con la colonna sonora in più di una lingua, la funzione **Bilingue** consente di selezionarle.

- 1 Premere **MENU** e selezionare il menu **SUONO**.
- 2 Usare ▼ per evidenziare **Bilingue**, poi premere ◀ o ▶ per scegliere fra **Lingua 1** o **Lingua 2**.

Suono stabile®

La funzione **Liv. Suono** limita i livelli di volume massimo degli altoparlanti della TV, impedendo variazioni estreme di volume quando si cambia canale o quando un programma viene interrotto dalla pubblicità.

- 1 Premere **MENU** e selezionare il menu **SUONO**.
- 2 Usare ▲ o ▼ per evidenziare **Liv. Suono**, poi premere ◀ o ▶ per selezionare **Acceso** o **Spento**.

SRS WOW WOW, SRS e (●) il simbolo è un marchio dei laboratori di SRS Labs, Inc.
La tecnologia WOW è registrata su licenza di SRS Labs, Inc.

Visualizzazione Widescreen

A seconda del tipo di trasmissione effettuata, i programmi possono essere visualizzati in vari formati diversi. Premere ripetutamente il pulsante  per selezionare uno dei formati **PC**, **Exact Scan**, **Ampia**, **Super Live2**, **Cinema2**, **4:3**, **Super Live1**, **Cinema1**, **Sottotitoli** e **14:9**.

SUPER LIVE1

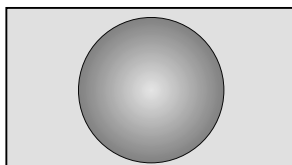

Questa impostazione fa ingrandire le immagini 4:3 per adattarle allo schermo stirandole orizzontalmente e verticalmente, mantenendo migliori proporzioni nel centro. Può prodursi una certa distorsione.

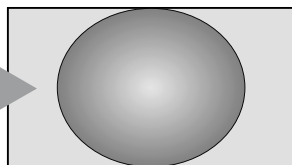

SUPER LIVE2

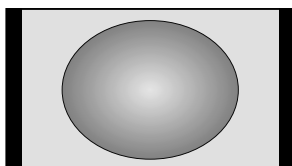

Se viene ricevuto un segnale "formato con bande laterali", questa impostazione fa ingrandire le immagini per adattarle allo schermo stirandole orizzontalmente e verticalmente, mantenendo migliori proporzioni nel centro. Può prodursi una certa distorsione.

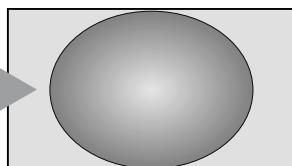

CINEMA1

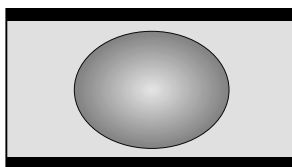

Quando i programmi dei film o dei videonastri vengono visualizzati nel formato "letterbox" questa impostazione elimina o riduce le barre nere che appaiono nella parte superiore ed inferiore dello schermo effettuando una zoomata e selezionando l'immagine senza produrre distorsione.

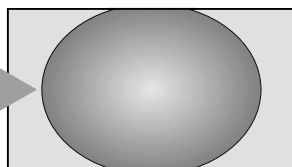

CINEMA2

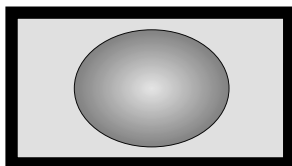

Nel guardare film/programmi su videonastro nel "formato con bande su tutti i lati", questa impostazione fa eliminare o ridurre le bande nere su tutti i lati dello schermo effettuando una zoomata d'ingrandimento, producendo immagini senza distorsione.

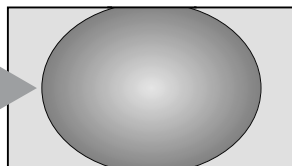

SOTTOTITOLI

Quando nelle trasmissioni con il formato "letterbox" vengono inclusi i sottotitoli, questa impostazione fa innalzare l'immagine per far sì che sia visibile tutto il testo.

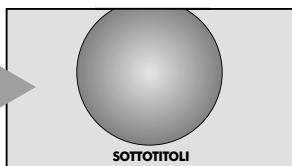

Visualizzazione Widescreen continuazione

14:9

Questa impostazione deve essere utilizzata quando i programmi ricevuti sono trasmessi nel formato 14:9.

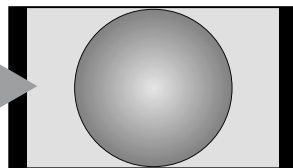

AMPIA

Questa impostazione deve essere usata quando si guardano programmi generati da DVD o videonastri, o trasmissioni (ove disponibili) nel formato widescreen 16:9. Poiché esiste più di un formato widescreen (16:9, 14:9, 20:9, ecc.), si possono vedere ugualmente barre nere nella parte superiore ed inferiore dello schermo.

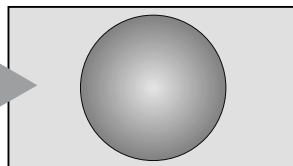

4:3

Usare questa impostazione per vedere le trasmissioni trasmesse effettivamente nel formato 4:3.

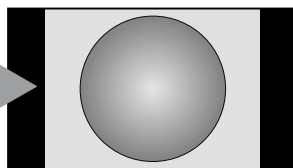

MODELLI FULL HD

 Questa opzione è disponibile soltanto in presenza di una fonte 1080.

EXACT SCAN

Utilizzando questa impostazione in presenza di una fonte 1080, essa mostrerà l'immagine così come trasmessa, senza adattarne le proporzioni e senza tagli.

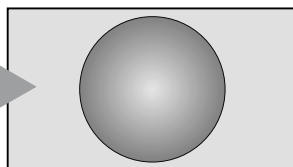

PC

Utilizzando un computer connesso in modalità HDMI l'immagine verrà visualizzata senza sovrascansione, ovvero WYSIWYG.

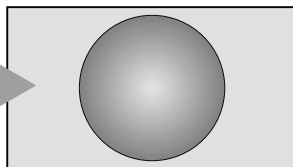

Italiano

Premendo il tasto  apparirà sullo schermo un elenco di tutti i formati widescreen. Usare **▲** e **▼** per evidenziare il formato desiderato, poi **OK** per selezionarlo.

Connettendo un computer in modalità HDMI sarà possibile selezionarlo nell'elenco dei formati widescreen.

PC
Exact Scan
Amplia
Super Live2
Cinema2
4:3
Super Live1
Cinema1
Sottotitoli
14:9

Usando le funzioni speciali per cambiare le dimensioni dell'immagine visualizzata (cambiandone ad esempio il rapporto altezza/larghezza) nel caso di spettacoli aperti al pubblico o a fini di lucro, si possono violare le leggi sul copyright.

Controlli dell'immagine

Posizione dell'immagine

La posizione dell'immagine può essere regolata secondo i gusti personali, e ciò può essere particolarmente utile per gli ingressi esterni.

- 1 Nel menu **IMPOSTAZIONI** premere ▼ fino a quando viene evidenziato **Posizione immagine**.



- 2 Premere **OK** per visualizzare le opzioni disponibili per il formato dell'immagine che è stato selezionato.

- 3 Premere ▲ o ▼ per selezionare un'opzione, poi ◀ o ▶ per regolare i parametri di impostazione.

Le opzioni disponibili cambiano a seconda del formato widescreen scelto e quando si vedono i programmi provenienti da altre apparecchiature collegate.

Nel formato **Cinema2**:



Per tornare alle impostazioni originali di fabbrica, selezionare **Resettaggio** nel menu **Posizione immagine**, poi premere **OK**.

Retroilluminazione

Regolando la **Livello della luminosità** si può migliorare la chiarezza di visualizzazione della schermata.

- 1 Nel menu **IMMAGINE**, premere ▼ per selezionare **Impostazione immagine**, poi premere **OK**.



- 2 Premere ▼ nel menu **Impostazione immagine** per selezionare **Livello della luminosità**.

- 3 Premere ◀ o ▶ per effettuare la regolazione.



Preferenze per l'immagine

Questo televisore consente di personalizzare lo stile dell'immagine. Premere \rightarrow / \leftarrow per visualizzare i vari stili disponibili.

Il modo **Immagine** da **1** a **3** corrisponde a opzioni preimpostate che riguardano numerose caratteristiche/impostazioni del televisore, mentre il **Immagine M** consente di memorizzare le proprie impostazioni come indicato qui di seguito:

- 1 Selezionare **Impostazione immagine** dal menu **IMMAGINE**.



- 2 Usare \leftarrow o \rightarrow per regolare il **Contrasto**, la **Luminosità**, il **Colore**, la **Tonalità** e la **Nitidezza**.

Intensificazione dei colori scuri

Intensificazione scuri fa aumentare l'intensità delle aree scure dell'immagine, con conseguente miglioramento della definizione.

- 1 Nel menu **Impostazione immagine** premere \blacktriangledown fino a quando viene evidenziato **SFONDO**.



- 2 Premere \leftarrow o \rightarrow per scegliere fra **Acceso** e **Spento**. L'effetto ottenuto dipende dal programma trasmesso e si nota di più nei colori scuri.

MPEG NR – Riduzione del rumore

Nel vedere il programma di un DVD, la compressione usata può provocare la distorsione o la quadrettatura di qualche immagine o carattere del testo. Utilizzando la funzione **MPEG NR** si riduce questo effetto rendendo i bordi più regolari.

- 1 Selezionare **MPEG NR** dal menu **Impostazione immagine**. Usare \leftarrow o \rightarrow per selezionare un parametro di impostazione che meglio soddisfa le proprie esigenze.

Riduzione digitale del rumore (DNR)

La **DNR** consente di 'ammorbidire' la visualizzazione delle immagini sullo schermo nel caso di segnali deboli, per ridurre l'effetto prodotto dal rumore.

- 1 Selezionare **DNR** dal menu **Impostazione immagine**. Usare \leftarrow o \rightarrow per effettuare la regolazione. La differenza può non essere sempre percettibile (per ottenere i migliori risultati usare i parametri d'impostazione più bassi, dato che la qualità dell'immagine può andare perduta con i parametri troppo elevati).

Temperatura di colore

La **Temperatura di colore** serve a modificare l'aspetto 'caldo' o 'freddo' delle immagini, esaltando cioè le tonalità rosse o quelle blu.

- 1 Nel menu **Impostazione immagine** premere \blacktriangledown fino a quando viene evidenziato **Temperatura colore**.

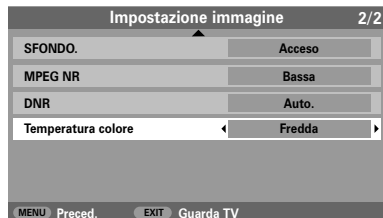

- 2 Premere \leftarrow o \rightarrow per selezionare **Normale**, **Calda** o **Fredda** secondo le proprie preferenze.

Regolazione colore e luminosità

Quando viene selezionata **Regolazione colore e luminosità** si può ottenere la funzione 'Regolazione di base dei colori'.

- 1 Nel menu **IMMAGINE**, premere ▼ per selezionare **Regolazione colore e luminosità**.



- 2 Premere ◀ o ▶ per selezionare **Acceso** o **Spento**.

Regolazione di base dei colori

La funzione **Regolazione di base dei colori** consente di regolare gli individuali colori secondo le preferenze personali. Ciò può essere utile quando viene usata una fonte esterna.

- 1 Nel menu **IMMAGINE**, premere ▼ per selezionare **Regolazione di base dei colori**, poi premere **OK**.



- 2 Premere ▲ o ▼ per selezionare un'opzione, poi ◀ o ▶ per regolare i parametri di impostazione.

Regolazione di base dei colori			
	Gradazione	Saturazione	Luminosità
rosso	+2	+6	+4
verde	0	0	0
blu	0	0	0
giallo	0	0	0
magenta	0	0	0
ciano	0	0	0
Resettaggio			OK
MENU Preced. EXIT Guarda TV			

Per tornare alle impostazioni originali di fabbrica, selezionare **Resettaggio** poi premere **OK**.

Controllo attivo backlight

Attivando il **Controllo attivo Backlight**, verranno ottimizzati automaticamente i livelli di retroilluminazione per le scene scure.

- 1 Nel menu **IMMAGINE**, premere ▼ per selezionare **Controllo attivo Backlight**.

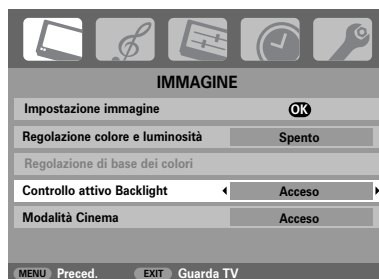

- 2 Premere ◀ o ▶ per selezionare **Acceso** o **Spento**.

Modalità cinema

Se nel film o nel programma visionato ci sono linee o bordi seghettati, selezionando **Modalità Cinema** si può riuscire a correggere il problema rendendo l'immagine più chiara.

- 1 Nel menu **IMMAGINE**, premere ▼ per selezionare **Modalità Cinema**.
- 2 Premere ◀ o ▶ per selezionare **Acceso** o **Spento**.

ATTENZIONE: Questa modalità potrebbe non funzionare correttamente se si guarda un DVD con sottotitoli.

Formato automatico (Widescreen)

Quando il televisore riceve un programma trasmesso veramente nel formato Widescreen e **Formato autom.** è **Acceso**, il programma viene visualizzato automaticamente nel formato Widescreen qualunque sia l'impostazione precedente del televisore.

- 1 Premere **MENU** e ◀ ▶ per selezionare il menu **FUNZIONE**.



- 2 Premere ▼ per evidenziare **Formato autom.**, poi ◀ ▶ per selezionare **Acceso** o **Spento**.

Modifica da 4:3 a 16:9

Quando si attiva il **MODIFICA DA 4:3 A 16:9**, il sistema di commutazione del formato trasforma i programmi in 4:3 in immagini a tutto schermo.

- 1 Nel menu **FUNZIONE**, premere ▼ per evidenziare **MODIFICA DA 4:3 A 16:9**.



- 2 Premere ◀ ▶ per selezionare **Acceso** o **Spento**.

Mute video

Se viene selezionato **Mute video**, quando non viene ricevuto alcun segnale lo schermo diventa grigio e l'audio è escluso.

- 1 Nel menu **FUNZIONE**, premere ▼ per evidenziare **Mute video**.
- 2 Premere ◀ ▶ per selezionare **Acceso** o **Spento**.

Regolazione del pannello laterale

Nel formato 4:3 o 14:9, la funzione **Luminosità dello sfondo** consente di schiarire o scurire la fascia che appare su ciascun lato dello schermo. Questo aiuta ad evitare che si produca un'immagine residua della fascia, e può rendere anche più confortevole la visualizzazione in condizioni ambientali luminose o scure.

- 1 Nel menu **FUNZIONE**, premere ▼ fino a quando viene evidenziato **Luminosità dello sfondo**.



- 2 Premere ◀ ▶ per effettuare la regolazione.

Fermo immagine

Questa funzione è utile per catturare un fermo immagine sullo schermo.

- 1 Premere ▾ per catturare un'immagine sullo schermo, quindi premere nuovamente ▾ per cancellarla.

Blocco funzioni, visualizzazione dell'ora, trasmissioni stereo/bilingui, timer

Blocco funzioni

Blocco funzioni disabilita i pulsanti del televisore. Tutti i pulsanti del telecomando possono essere però ancora usati.

- 1 Selezionare **Blocco funzioni** dal menu **FUNZIONE** e scegliere **Acceso** o **Spento** usando ◀ ▶.

Se **Blocco funzioni** è **Acceso**, quando vengono premuti i pulsanti del televisore appare sullo schermo un messaggio di avvertenza. **Se è premuto il pulsante stand-by, il televisore si spegne e può essere tolto da stand-by solo usando il telecomando.**

Visualizzazione dell'ora

La funzione di visualizzazione dell'ora consente di visualizzare sullo schermo del televisore l'ora corrente (di Televideo).

Premere ⊕/⊗ mentre viene vista una normale trasmissione televisiva per vedere sovrapposta l'ora trasmessa dall'emittente. La visualizzazione dell'ora rimane sullo schermo per circa 5 secondi.

Trasmissioni stereo e bilingui

Se vengono trasmessi programmi stereo o bilingui, ogni volta che viene cambiata la loro posizione sullo schermo appare per alcuni secondi la parola **Stereo** o **Bilingue**.

Se la trasmissione non è in stereo appare invece la parola **Mono**.

Stereo... Premere ⊙/⊐ per selezionare **Stereo** o **Mono**.

Bilingue... Le trasmissioni bilingui sono rare. Se vengono trasmesse viene visualizzata la parola **Bilingue**. Scegliere il numero del programma desiderato e, se appare la parola **Bilingue**, premere ⊙/⊐ per selezionare **Lingua 1**, **Lingua 2** o **Mono**.

Timer

Il televisore può essere impostato in modo che si **accenda** o **spenga** dopo un certo periodo di tempo.

- 1 Premere **MENU** e ◀ ▶ per selezionare il menu **TIMER**.



- 2 Premere ▼ per selezionare timer **Acceso** o di **Sleep Timer**. Usare i pulsanti con le cifre per impostare l'ora desiderata. Ad esempio, per spegnere il televisore dopo un'ora e mezzo, introdurre 01:30; oppure usare ▶ per fare aumentare/diminuire il tempo in incrementi di 10 minutos.
- 3 Se viene impostato il **Sleep Timer**, premere **EXIT** per finire. Se viene impostato invece il timer **Acceso**, premere ▼ per selezionare **Posizione acceso**, introdurre il numero della posizione del programma desiderato, poi premere ⊕ per mettere il televisore in stand-by. Sul lato anteriore del televisore si accende ora la spia luminosa **VERDE** di Timer di accensione.

Bisogna porre in stand-by anche ogni apparecchiatura collegata mediante cavi SCART, onde evitare che vengano visualizzati i rispettivi programmi quando il timer si attiva.

Dopo avere impostato il timer **Acceso** il televisore può essere acceso in qualsiasi momento premendo ⊕. La spia luminosa **VERDE** del Timer acceso rimarrà accesa fino a quando è trascorso il periodo di tempo che è stato impostato, allorché il televisore fa visualizzare il programma del canale prescelto. Questa funzione può essere utile per non dimenticarsi di vedere i programmi preferiti.

- 4 Per cancellare il timer **Acceso/Sleep Timer**, premere lo zero in ciascuna posizione.





Impostazioni dal PC – posizione dell'immagine, fase dell'orologio, orologio di campionatura, resettaggio

Posizione dell'immagine

Collegare il computer (come illustrato nella sezione "Connessione di un computer") e verificare la presenza di un'immagine sullo schermo del televisore, quindi regolarne la posizione secondo le proprie preferenze.

- 1 Premere  per selezionare **PC**, poi selezionare **Impostazione PC** dal menu **IMPOSTAZIONI**.







- 2 Premere **OK**. Premere  o  per selezionare un'opzione, poi  o  per regolare i parametri di impostazione.





Fase dell'orologio

La **Sincronizzazione fase** serve a sincronizzare il segnale del PC con il display LCD. Effettuando questa regolazione si possono eliminare le strisce orizzontali e la sfocatura dell'immagine.



- 1 Nel menu **IMPOSTAZIONI**, premere  fino a quando viene evidenziato **Impostazione PC**.
- 2 Premere **OK** per selezionarle, poi  per evidenziare **Sincronizzazione fase**.
- 3 Usare  o  per effettuare la regolazione fino a rendere chiara l'immagine.

Orologio di campionatura

Regolando la **Campionamento frequenza** si cambia il numero di impulsi di ciascuna scansione per eliminare le linee verticali dallo schermo.

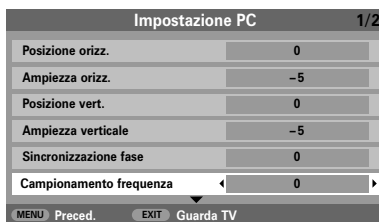

- 1 Nel menu **IMPOSTAZIONI**, premere  fino a quando viene evidenziato **Impostazione PC**.
- 2 Premere **OK** per selezionarle, poi  per evidenziare **Campionamento frequenza**.



- 3 Usare  o  per effettuare la regolazione fino a quando l'immagine non diventa chiara.

Resettaggio

Per tornare alle impostazioni originali di fabbrica.

- 1 Nel menu **IMPOSTAZIONI**, premere  fino a quando viene evidenziato **Impostazione PC**.
- 2 Premere **OK** per selezionarle, poi  per evidenziare **Resettaggio**.
- 3 Premere **OK**.

AVVERTENZA: Connettendo un computer in modalità HDMI, non sarà disponibile nessuna di queste funzioni.

Selezione dell'ingresso e connessioni AV

Serve a definire le prese di INGRESSO e di USCITA in modo che il televisore riconosca le apparecchiature collegate. Per una chiara rappresentazione delle connessioni posteriori suggerite per il televisore, vedere pagina 7.

La maggior parte dei registratori video/DVD e dei decoder invia un segnale attraverso il cavo SCART per commutare il televisore sulla corretta presa di Ingresso.



Premere come alternativa il tasto  di selezione delle fonti esterne fino a quando viene visualizzata l'immagine proveniente dall'apparecchio esterno desiderato.



Questo tasto deve essere usato per visualizzare le immagini delle apparecchiature collegate al televisore usando l'INGRESSO COMPONENTE VIDEO (**EXT3C**).

Se nel display appare una **S**, ad es. **-O2S (EXT 2S)**, ciò indica che l'ingresso è impostato per un segnale S-Video.

Selezione dell'ingresso

Se il televisore non si commuta automaticamente, usare la Selezione dell'ingresso.

- 1 Premendo  in qualsiasi momento, sullo schermo appare una lista di tutti i programmi e tutte le apparecchiature esterne memorizzati. Usare  e  per evidenziare quanto desiderato, e **OK** per selezionarlo.

1	RAI UNO
	HDMI2
	HDMI1
	3C
	2 DVD
	1
4	RAI 24
3	RAI TRE
2	RAI DUE

HDMI™ visualizza le apparecchiature collegate ad Ingresso HDMI sul retro del televisore. È stata studiata per ottenere le migliori prestazioni con i segnali 1080i ad alta definizione.

Il PC visualizza un computer collegato all'ingresso RGB/PC sul retro del televisore.

Selezione dei segnali di INGRESSO

Serve a specificare il tipo di segnale diretto a SCART 2 (**EXT2**) sul retro del televisore. Consultare le istruzioni fornite dai fabbricanti degli apparecchi collegati.

- 1 Nel menu **IMPOSTAZIONI**, premere  fino a quando viene evidenziato **Connessione AV**, poi premere **OK**.



- 2 Selezionare con  o  **AV** o **S-VIDEO** come l'ingresso desiderato per **EXT2**.



Se manca il colore, provare l'altra impostazione disponibile.

Selezione dell'ingresso e connessioni AV

Audio del PC

Per ricevere l'audio da un PC collegato al televisore, inserire nel retro del televisore la spina del cavo audio (come mostrato nella sezione "Connessione di un computer"), poi usare le impostazioni **PC/HDMI1 audio**.

- 1 Nel menu **IMPOSTAZIONI**, premere ▼ fino a quando viene evidenziato **Connessione AV**, poi premere **OK**.



- 2 Evidenziare **PC/HDMI1 audio**, poi usare ► per selezionare l'opzione **PC**.



NOTA: Selezionando l'opzione **PC**, HDMI viene forzato sull'audio digitale.

Audio HDMI1

Se la fonte HDMI collegata non supporta l'audio digitale, inserire la spina del cavo audio nella presa **PC/HDMI1 audio** sul retro del televisore (come mostrato nella sezione "Connessione di un computer"), poi usare le impostazioni **HDMI1 audio**.

- 1 Nel menu **Connessione AV**, premere ▼ per evidenziare **PC/HDMI1 audio** e selezionare **HDMI1** usando ►.
- 2 Evidenziare quindi **HDMI1 audio** e selezionare **Autom.**, **Digitale** or **Analogico** usando ◀ o ▶.



Se manca il suono, selezionare l'altra impostazione.

NOTA: HDMI1 supporta l'audio digitale e analogico, mentre HDMI2 è solo per l'audio digitale.

Alcuni formati di DVD potrebbero non funzionare su questo televisore (32/44.1/48kHz e 16/20/24 bit sono accettabili).

Televideo – messa a punto, informazioni generali, modo Autom.

Questo televisore può memorizzare varie pagine di Televideo, che richiedono solo pochi secondi per essere caricate. Dispone di due **modalità** di visualizzazione: **Autom.**, che consente di visualizzare **Fastext**, se disponibile, e **LISTA** che memorizza quattro pagine preferite.

Selezione della modalità

L'insieme dei caratteri di Televideo viene scelto automaticamente con la selezione della lingua nel menu di **IMPOSTAZIONE**.

- 1 Selezionare **Televideo** dal menu **FUNZIONE**.
- 2 Scegliere con ◀ ▶ **Autom.** o **LISTA**, poi premere **EXIT**.



Informazioni su Televideo

Il tasto / / :

Per visualizzare i servizi di testo, premere / / . Premere nuovamente per sovrapporre il testo su una normale immagine di trasmissione, quindi premere nuovamente per ritornare alla visualizzazione normale. Non sarà possibile cambiare canale fin quando non sarà stato cancellato il testo.

La prima pagina di testo visualizzata è la *pagina iniziale*.

Si può accedere ad ogni pagina di testo immettendo il numero a 3 cifre della pagina desiderata usando i pulsanti con le cifre, premendo i pulsanti colorati, oppure premendo **P▲** per procedere alla pagina seguente, e **P▼** per tornare indietro alla pagina precedente.

Pagine secondarie

Se ci sono pagine secondarie, vengono caricate automaticamente senza cambiare la pagina o la schermata.

Per accedere alle sottopagine, premere , poi usare **P▲** o **P▼** per visualizzarle. Su un lato dello schermo appare ora una barra con dei numeri.

Il numero della sottopagina visualizzata è evidenziato, e mentre vengono memorizzate altre sottopagine il colore dei numeri cambia per indicare che sono state memorizzate.

Queste sottopagine rimangono disponibili sullo schermo fino a quando si sceglie un'altra pagina oppure, nella modalità normale di uso del televisore, fino a quando viene cambiato canale.

Selezione delle pagine di Televideo usando Autom.

Se **Fastext** è disponibile, alla base dello schermo appaiono quattro titoli colorati.

Per accedere ad uno dei quattro argomenti offerti, premere il tasto colorato del telecomando.

Per ulteriori informazioni sul proprio particolare sistema usato per i testi, vedere la pagina dell'indice del Televideo trasmesso, oppure consultare il proprio rivenditore Toshiba locale.

Televideo continuazione

– modo LISTA, tasti di controllo

Segue una guida alle funzioni dei tasti di Televideo del telecomando.

Selezione delle pagine di televideo usando LISTA

Le quattro opzioni colorate offerte in fondo allo schermo corrispondono alle pagine numero 100, 200, 300 e 400 che sono state programmate nella memoria del televisore. Per visualizzare una di queste pagine, premere il tasto con il rispettivo colore.

Per cambiare queste pagine memorizzate, premere il pertinente tasto colorato e digitare il numero a 3 cifre della corrispondente pagina desiderata. Questo numero cambia ora sia in alto a sinistra dello schermo che nella messa in evidenza colorata.

Premere **OK** per memorizzarlo. Le barre in fondo allo schermo lampeggiano ora in bianco. **Ogni volta che viene premuto OK sono memorizzati tutti e quattro i numeri delle pagine visualizzati in fondo allo schermo, mentre quelli precedenti vanno perduti.**

Se non si preme **OK**, quando viene cancellato Televideo quanto selezionato va dimenticato.

Si possono visualizzare altre pagine digitando il rispettivo numero a 3 cifre, ma **NON** premere **OK**, altrimenti queste pagine vengono memorizzate.



Per visualizzare l'indice/la pagina iniziale:

Premere per accedere all'indice/alla pagina iniziale. Quella visualizzata dipende dall'ente trasmittente.



Per visualizzare una pagina di Televideo:

Premere per visualizzare il testo. Premere nuovamente per sovrapporre il testo a un'immagine normale. Premere nuovamente per tornare alla visualizzazione TV normale. Non sarà possibile cambiare canale fino a quando non si sarà compiuta questa ultima operazione.



Per accedere alle pagine secondarie:

Viene usato insieme a **P▲** e **P▼** per visualizzare le pagine secondarie, se disponibili.



Per rivelare il testo nascosto:

Premere il tasto per scoprire la soluzione dei quiz e le pagine delle barzellette.



Per fissare una pagina desiderata:

A volte torna comodo fissare una pagina di testo. Premere dopo di che in alto a sinistra dello schermo appare . La pagina rimane fissa sullo schermo fino a quando viene premuto nuovamente lo stesso tasto.



Per ingrandire la visualizzazione di Televideo:

Premere una volta sola per ingrandire la parte superiore della pagina; premerlo nuovamente per ingrandire la metà inferiore. Premerlo ancora una volta per tornare alle dimensioni normali.



Per selezionare una pagina mentre viene visualizzata un'immagine normale:

Digitare il numero della pagina desiderata, poi premere : viene visualizzata un'immagine normale. Il televisore indica quando la pagina è presente mostrando il numero della relativa pagina in cima allo schermo. Premere per visualizzarla.

Come visualizzare le notizie flash:

Selezionare la pagina delle notizie flash del servizio di Televideo prescelto (vedere la pagina dell'indice del servizio di Televideo). Premere . Le notizie flash vengono visualizzate se e quando sono trasmesse. Premere nuovamente per cancellare la loro visualizzazione.

Prima di cambiare i programmi bisogna cancellare la pagina delle notizie flash.



Non dimenticare di cancellare Televideo prima di cambiare i canali: premere due volte il tasto .

Domande e risposte

Seguono alcune delle domande rivolte più spesso, con le relative risposte.
Per ulteriori informazioni, visitare il sito www.toshiba.co.uk

D Perché non c'è né immagine né suono?

R Verificare che il televisore non sia in modalità stand-by. Controllare la presa di corrente e tutti i collegamenti elettrici.

D L'immagine c'è, ma perché c'è solo poco o punto colore?

R Quando viene usata una fonte **esterna**, ad esempio un videonastro di cattiva qualità, se nell'immagine c'è solo poco o punto colore si può ottenere a volte qualche miglioramento. Il colore è impostato alla fabbrica su **Auto.**, in modo da usare automaticamente il migliore sistema di colore disponibile.

Come verificare di avere il migliore colore possibile.

- 1 Mentre è in funzione la fonte esterna dei programmi, selezionare **Impost. man.** dal menu **IMPOSTAZIONI**.



- 2 Scegliere con ▲ o ▼ fra **Autom.**, **PAL**, **SECAM**, **NTSC 4.43** o **3.58**.

D Cos'altro può causare un'immagine poco buona?

R Le interferenze o un segnale debole. Provare una diversa emittente televisiva. Può essere utile anche usare la **Sintonia fine manuale**.

- 1 Selezionare il menu **Sintonizzazione manuale**. Evidenziare l'emittente e premere **OK**. Premere ► per selezionare **Sintonia fine manuale**.
- 2 Regolare per ottenere immagine e suono ottimali usando ▲ e ▼. Premere **OK** e poi **EXIT**.



D Perché non si vede sullo schermo il video/DVD che viene letto?

R Assicurarsi che il VCR o il lettore di DVD sia collegato al televisore come mostrato a pagina 7, poi selezionare l'ingresso giusto premendo **↻**.

D Perché c'è l'immagine ma non il suono?

R Controllare che non sia stato abbassato il volume e che non sia stata selezionata l'Esclusione audio.

D Perché c'è una buona immagine video ma nessun suono?

R Controllare le connessioni di tutti i conduttori.

D Perché l'immagine proveniente dal VCR/DVD è in bianco e nero?

R Controllare che sia stato scelto l'ingresso **S-VIDEO** o **AV** giusto. Vedere la pagina delle **Connessione AV** (pagina 23).

D Perché non funzionano i comandi superiore del televisore?

R Controllare che il **Blocco funzioni** non sia **Acceso**.

D Perché sullo schermo c'è permanentemente un messaggio?

R Rimuoverlo premendo **[+]**.

D Perché il telecomando non funziona?

R Controllare che l'interruttore laterale del telecomando sia nel modo TV. Controllare che le batterie non siano scariche o inserite in maniera sbagliata.

D Perché ci sono strisce verticali sullo schermo quando il televisore è nella modalità PC?

R Può essere necessario regolare la **Campionamento frequenza**. Selezionare **Impostazione PC** da menu **IMPOSTAZIONI**, evidenziare **Campionamento frequenza** ed effettuare la regolazione fino ad eliminare le strisce.

D Perché ci sono strisce orizzontali e/o immagini confuse sullo schermo quando il televisore è nella modalità PC?

R Può essere necessario regolare la **Sincronizzazione fase**. Selezionare **Impostazione PC** da menu **IMPOSTAZIONI**, evidenziare **Sincronizzazione fase** ed effettuare la regolazione fino a rendere chiara l'immagine.

D Perché non proviene alcun suono dal dispositivo audio collegato?

R Verificare che l'opzione **Diffusore** nel menu **Suono** sia impostata su **Spento**.



D Perché ci sono problemi con Televideo?

R Per ottenere buone prestazioni con il testo bisogna ricevere un segnale forte e senza interferenze, cosa che richiede di solito un'antenna montata sul tetto o in soffitta. Se il testo è illeggibile o confuso, controllare l'antenna. Andare alla pagina dell'indice principale del servizio Televideo e cercare la *Guida utente*, dove vengono spiegati in maniera abbastanza dettagliata i principi fondamentali del funzionamento di Televideo. Se sono necessarie ulteriori informazioni per come usare il testo, vedere il capitolo di Televideo.

D Perché non ci sono le pagine secondarie di Televideo?

R Perché non vengono trasmesse, oppure non sono state ancora caricate. Premere il tasto  per accedervi (consultare il capitolo di Televideo).

D Perché sono visibili i quattro numeri a colori del testo, ma non il testo?

R Il testo è stato selezionato mentre veniva visualizzata l'immagine proveniente da una fonte esterna, ad es. un lettore di DVD o un VCR. In questo caso non apparirà alcun testo sullo schermo, oppure può apparire un riquadro per segnalare che non è disponibile alcuna informazione. Selezionare un canale di trasmissione e premere / /  per accedervi.

D Perché i colori sono sbagliati quando il segnale proviene da una fonte NTSC?

R Collegare la fonte del segnale tramite un cavo SCART e procedere con il programma da visualizzare. Selezionare **Impost. man.** dal menu **IMPOSTAZIONI**.



- 1 Impostare Colore su **Autom.** ed uscire.
- 2 Andare al menu **Impostazione immagine** e regolare la tonalità.

D Perché l'audio è assente quando il computer è collegato in modalità HDMI?

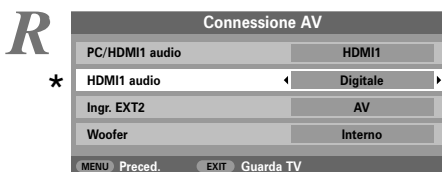

Premere e tenere premuto il tasto **OK** per 5 secondi – apparirà il menu **Lip Sync Latency**. Selezionare **Accesso** o **Spento**.



Note

Per riferimento futuro

Pulizia dello schermo e del mobile...

Spegnere l'apparecchio, pulire lo schermo e il mobile con un panno morbido ed asciutto. Si raccomanda di non usare sullo schermo o sul mobile prodotti di lucidatura o solventi, poiché potrebbero provocare dei danni.

Eliminazione...

Le seguenti informazioni sono solo per gli Stati membri dell'Ue:

Se viene usato questo simbolo, ciò sta ad indicare che il prodotto in questione non può essere trattato come rifiuto domestico. Accertandosi che il prodotto sia eliminato in maniera corretta si contribuisce ad evitare potenziali conseguenze negative sia per l'ambiente che per la salute umana, conseguenze che potrebbero altrimenti verificarsi usando una procedura di eliminazione del prodotto non appropriata. Per ottenere informazioni più dettagliate su come riciclare il prodotto, contattare il proprio ufficio locale interessato, il reparto addetto all'eliminazione dei rifiuti domestici, oppure il negozio dove è stato acquistato il prodotto.



Note

Per riferimento futuro

Informazioni

Prima di collegare apparecchiature esterne al televisore, spegnere tutti i rispettivi interruttori di accensione. Se non ne sono dotate, staccare la loro spina dalla presa di corrente.

Connessione di un computer

Informazioni sui segnali per il connettore miniatura D-sub a 15 pin

Pin N°	Nome del segnale	Pin N°	Nome del segnale
1	Rosso	9	N. C.
2	Verde	10	Terra
3	Blu	11	N. C.
4	N. C. (non collegato)	12	N. C.
5	N. C.	13	Sincronizz. orizz.
6	Terra	14	Sincronizz. vert.
7	Terra	15	N. C.
8	Terra		

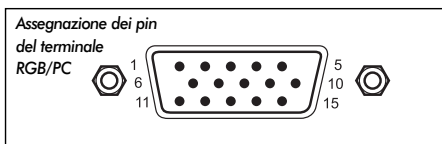

Connessione di un DVD/STB in modalità HDMI

Segnali video in ricezione attraverso terminali HDMI

Risoluzione O.	Risoluzione V.	P/I	Frequenza O. (kHz)	Frequenza V. (Hz)	Frequenza pixel (MHz)
720	576	Prog	31.250	50.000	27.000
1280	720	Prog	37.500	50.000	74.250
1920	1080	Int	28.125	50.000	74.250
640	480	Prog	31.469	59.940	25.175
720	480	Prog	31.469	59.940	27.000
1280	720	Prog	44.955	59.940	74.176
1920	1080	Int	33.716	59.940	74.176
640	480	Prog	31.500	60.000	25.200
720	480	Prog	31.500	60.000	27.027
1280	720	Prog	45.000	60.000	74.250
1920	1080	Int	33.750	60.000	74.250
1920	1080	Prog	56.250	50.000	148.500
1920	1080	Prog	67.433	59.940	148.352
1920	1080	Prog	67.500	60.000	148.500

Int = Interlaccio; Prog = Progressivo

Specifiche ed accessori

Sistemi/canali di trasmissione

PAL-I	UHF UK21-UK69
PAL-B/G	UHF E21-E69 VHF E2-E12, S1-S41
SECAM-L	UHF F21-F69 VHF F1-F10, B-Q
SECAM-D/K	UHF R21-R69 VHF R1-R12

Ingresso video PAL, SECAM, NTSC 3.58/4.43

Connesioni esterne

EXT1	Ingresso	SCART a 21 piedini	RGB, A/V
EXT2	Ingresso	SCART a 21 piedini	A/V, S-Video
EXT3	Ingresso	Presa fono jack	Y, P _B /C _B , P _R /C _R Presse fono jack
A/V			
EXT3	Ingresso (laterale)	Presse fono jack Presse fono jack	Video Audio S + D
HDMI 1/2	Ingresso	HDMI™ (1080p, IIP SYNC)	
PC analogico	Ingresso	Conn. miniatura D-sub	Segnale RGB a 15 pin
PC/HDMI1	Audio	Presse fono	Audio S + D
Uscita per Super Woofer attivo	Presse fono		
Uscita audio fissa	Presse fono		Audio S + D

Posizioni dei programmi 100

Stereo Nicam
Sistema a 2 portanti

Dimensioni dello schermo visibile (appross.)
Modella 32 80 cm
37 94 cm
42 107 cm

Display 16:9

Uscita del suono Principale 10 W + 10 W
(con 10% di distorsione)

Consumo Modella 32 146 W
Come specificato in 37 183 W
EN60107-1: 1997 42 233 W

Stand-by (appross.) Modella 32 <1 W
37 <1 W
42 <1 W

Dimensioni Modella 32 60 cm (alt.) 80 cm (largh.) 29 cm (prof.)
(appross.) 37 67 cm (alt.) 92 cm (largh.) 29 cm (prof.)
42 73 cm (alt.) 103 cm (largh.) 34 cm (prof.)
(La dimensione dell'altezza include la base di supporto)

Peso (appross.) Modella 32 18 kg
37 22 kg
42 27,5 kg

Presse delle cuffie 3,5 mm stereo

Accessori Telecomando
2 batterie da 1,5 V
(AAA, IEC R03)

DICHIARAZIONE DI CONFORMITÀ

La Società **Toshiba Information Systems (U.K.) Limited**
Consumer Products Division,
European Service Centre,
Admiralty Way, Camberley, Surrey GU15 3DT.

dichiara che i prodotti Televisori a colori - Toshiba - Modello C3000P/X3000P è costruito in conformità alle prescrizioni del D.M. n. 548 del 28/8/95, pubblicato sulla G.U. n. 301 del 28/12/95 ed in particolare è conforme a quanto indicato nell'art. 2, comma 1, del decreto stesso.



Stampato su carta riciclata. Al 100% senza cloro.

© Toshiba Information Systems (U.K.) Limited

Tutti i diritti riservati.

È severamente vietata la riproduzione totale o parziale senza il permesso scritto.

Toshiba Europe GmbH

Sede Secondaria in Italia
Centro Direzionale Colleoni, Palazzo Perseo - Via Paracelso, 10
20041 Agrate Brianza (MI) ITALIA

La specifica è soggetta a cambiamento senza preavviso
Originato da Zushi Illustration & Visualisation, Bristol, Regno Unito.



Índice

INSTALAÇÃO

Precauções de segurança – Algumas coisas que deve e não deve fazer, mas que deve ter em atenção	4
Instalação e informações importantes	5
O comando à distância – guia de consulta rápida	6
Ligar equipamento externo – um guia para a ligação de equipamento externo à parte de trás do televisor	7
Ligar um computador – ligar um computador à parte de trás do televisor	8
Comandos e ligações de entrada – ligar o televisor, standby, utilizar terminal para auscultadores, ligar equipamento aos terminais de entrada na parte lateral	9
Sintonizar a TV utilizando a Instalação rápida – língua, país, sistema de emissão	10
Ordenar as posições dos programas	10
Sintonização manual – uma alternativa à <i>Instalação rápida</i> , entrada directa de canais, sintonização de uma posição de programa para um VCR	11
Saltar programas	12
Sintonização automática	13

CONTROLOS E FUNÇÕES

Comandos gerais – alterar a posição de programas	13
Comandos de som – volume, silenciar, graves/agudos/balanço	13
Comandos de som – bass boost, super woofer, bilingue, som estével®	14
Efeito sonoro SRS WOW™ – SRS 3D, FOCUS e TruBass	14
Visualização em ecrã panorâmico	15
Controlos da imagem – posição da imagem, retroiluminação	17
Controlos de imagem – preferências de imagem (contraste, brilho, cor, tonalidade, definição), realce das cores escuras, redução de ruído MPEG (MPEG NR), redução de ruído digital (DNR), temperatura da cor	18
Controlos de imagem – ajuste da cor 3D, base do ajuste de cor, controlo luz fundo activa, modo de cinema	19
Controlos de imagem – formato automático (ecrã panorâmico), expansão de 4:3, ecrã azul, ajuste do painel lateral, imagem parada	20
Bloqueio do painel – desactivar os botões na televisão	21
Apresentação da hora	21
Transmissões estéreo e bilingues – transmissões em estéreo/mono ou em duas línguas	21
O temporizador – programar a televisão para se ligar e desligar	21
Configurações do PC – posição da imagem, clock phase, relógio de amostragem, reset	22
Seleção de entrada e ligações AV – terminais de entrada e de saída para o equipamento ligado	23

TELETEXTO

Configurar, informações gerais, modo Auto	25
Modo LISTA, botões de controlo	26

RESOLUÇÃO DE PROBLEMAS

Perguntas e respostas – respostas a algumas das perguntas mais frequentes incluindo sintonização fina manual e sistema de cores	27
--	----

INFORMAÇÃO

Notas – para sua informação futura	29
Informação – informação do sinal	31
Especificações e acessórios – informações técnicas sobre a televisão, acessórios fornecidos	32

Precauções de Segurança

Este equipamento foi concebido e fabricado para satisfazer as normas de segurança internacionais mas, como qualquer equipamento eléctrico, deve ter cuidado para obter os melhores resultados e para garantir a segurança. Leia os seguintes pontos para sua própria segurança. São de natureza geral, destinados a ajudar na utilização de todos os produtos electrónicos de consumo, e alguns dos pontos podem não se aplicar aos artigos que acabou de adquirir.

Circulação de Ar

Deixe um espaço com mais de 10 cm à volta da televisão para a ventilação se fazer adequadamente. Isto evitará sobreaquecimento e possíveis danos no televisor. São também de evitar lugares com poeira.

Danos provocados pelo calor

Poderão ocorrer danos se deixar o televisor exposto à luz directa do sol ou próximo de um aquecedor. Evite colocar o televisor em locais com temperaturas extremamente elevadas ou extremamente húmidos. Coloque-o num lugar onde a temperatura ronde os 5°C (41°F) mín. e 35°C (94°F) máx.

Alimentação eléctrica de rede

A alimentação eléctrica de rede de que este equipamento necessita é de 220-240v CA 50/60Hz. Nunca o ligue a uma ligação CC ou a qualquer outra fonte de alimentação. DEVE assegurar-se que a televisão não está em cima do cabo de alimentação eléctrica. NÃO DEVE cortar a ficha de alimentação eléctrica deste equipamento, esta incorpora um Filtro de Interferência de Rádio especial, cuja remoção iria prejudicar o seu desempenho.

EM CASO DE DÚVIDA CONSULTE UM ELECTRICISTA QUALIFICADO.

Deve

DEVE ler as instruções de funcionamento antes de tentar utilizar o equipamento.

DEVE certificar-se de que todas as ligações eléctricas (incluindo a ficha de alimentação de rede, os cabos de extensão e as interligações entre os diversos equipamentos) estão bem feitas e que estão de acordo com as instruções dos fabricantes. Desligue e retire a ficha da rede antes de efectuar ou de alterar quaisquer ligações.

DEVE consultar um representante Toshiba se tiver dúvidas sobre a instalação, o funcionamento ou a segurança do seu equipamento.

DEVE ter cuidado com os painéis de vidro ou com as portas no equipamento.

NÃO RETIRE NENHUMA DAS TAMPAS FIXAS PORQUE IRÃO FICAR EXPOSTAS PEÇAS PERIGOSAS E COM CORRENTE.

A FICHA DA REDE É UTILIZADO COMO UM DISPOSITIVO PARA DESLIGAR E, COMO TAL, DEVERÁ ESTAR IMEDIATAMENTE OPERATIVA.

Não deve

NÃO DEVE obstruir as aberturas de ventilação do equipamento com objectos como jornais, toalhas, cortinas, etc. O sobreaquecimento poderá provocar danos e diminuir a vida útil do equipamento.

NÃO deixe que o equipamento eléctrico fique exposto a pingos ou salpicos nem a objectos cheios de líquidos, como por exemplo jarras, pousados em cima do equipamento.

NÃO coloque objectos quentes ou fontes de chamas nuas como, por exemplo, velas acesas ou lâmpadas nocturnas em cima ou perto do equipamento. As temperaturas elevadas podem derreter o plástico e provocar incêndios.

NÃO DEVE fazer uso de suportes improvisados e NUNCA deve fixar as pernas com parafusos de madeira. Para garantir uma segurança completa instale sempre a base, suportes ou pernas com as fixações fornecidas de acordo com as instruções.

NÃO DEVE deixar o equipamento ligado quando não está a utilizá-lo, a menos que tenha sido concebido especificamente para funcionamento não vigiado ou tenha um modo standby. Desligue retirando da ficha e certifique-se de que a sua família sabe como efectuar este procedimento. Pode ser necessário efectuar preparativos especiais para pessoas com deficiências.

NÃO DEVE continuar a operar o equipamento se tiver dúvidas sobre o seu funcionamento correcto, ou se estiver danificado de qualquer forma – desligue-o, retire a ficha de alimentação de rede e contacte o seu representante.

AVISO – uma pressão sonora excessiva proveniente de auriculares ou auscultadores pode provocar danos na audição.

ACIMA DE TUDO – NUNCA deixe ninguém, especialmente crianças, empurrarem ou baterem no ecrã, inserirem objectos nos orifícios, ranhuras ou quaisquer outras aberturas da caixa.

NUNCA adivinhe nem se arrisque com equipamento eléctrico de qualquer tipo – mais vale prevenir que remediar.

Instalação e informações importantes

Onde instalar

Coloque o televisor longe da luz solar directa e de luzes fortes; para uma visualização confortável é recomendável uma iluminação suave e indirecta. Utilize cortinados ou persianas para evitar que a luz directa do sol incida sobre o ecrã.

Coloque-o sobre uma plataforma robusta; a superfície de montagem deve ser plana e estável. **Tem de ser preso à parede com um tensor robusto utilizando o grampo na parte de trás do suporte ou então preso à plataforma utilizando a faixa de fixação que se encontra por baixo do suporte de mesa, isto impedirá que caia.**

Os painéis com visores de LCD são fabricados utilizando um nível extremamente elevado de tecnologia de precisão, contudo, por vezes em algumas partes do ecrã poderão faltar elementos na imagem ou apresentar pontos luminosos. Isto não significa que esteja a funcionar mal.

Certifique-se de que o televisor está colocado numa posição em que não possa ser empurrado nem atingido por objectos, porque a pressão pode partir ou danificar o ecrã, e que não é possível introduzir pequenos objectos nas ranhuras ou aberturas da caixa.

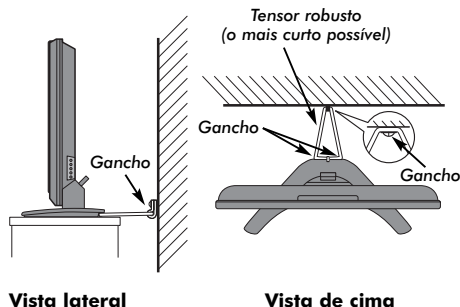

Tenha em atenção

CLÁUSULA DE EXCLUSÃO

A Toshiba não pode, em circunstância alguma, ser considerada responsável por perdas e/ou danos ao produto provocados por:

- i) incêndio;
- ii) terremoto;
- iii) danos acidentais;
- iv) utilização abusiva intencional do produto;
- v) utilização do produto em condições inadequadas;
- vi) perdas e/ou danos no produto enquanto na posse de terceiros;
- vii) qualquer dano ou perda originado em resultado do não cumprimento, por parte do proprietário, das instruções no manual;
- viii) qualquer perda ou dano causada directamente como resultado de utilização errada ou avaria do produto quando a ser utilizado com outros equipamentos;

Em caso algum, a Toshiba poderá ser responsabilizada por quaisquer perdas e/ou danos consequenciais incluindo, mas não se limitando a, perda de lucro, interrupção de negócio, perda de dados registados quer provocados durante a utilização normal ou durante uma utilização errada do produto.

NOTA: Deverá utilizar-se um suporte de parede ou suporte da Toshiba, sempre que disponível.

Se se utilizar um suporte de parede ou suporte que não seja da Toshiba, a aprovação BEAB do produto será anulada e o equipamento será então utilizado por conta e risco do consumidor.

Se forem deixadas no ecrã da televisão durante muito tempo imagens fixas criadas pelo teletexto, logotipos de identificação de canais, visualizações do computador, jogos de vídeo, menus no ecrã, etc., essas imagens poderão ficar impregnadas sendo sempre aconselhável reduzir tanto o brilho como o contraste.

O comando à distância

Referência simples e visual dos botões do seu comando à distância.



Inserir as pilhas e alcance real do comando

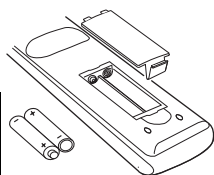

Retire a tampa traseira para aceder ao compartimento das pilhas e certifique-se de que as pilhas são colocadas no sentido certo. As pilhas adequadas para este comando são AAA, IEC R03 1,5V.

Não combine uma pilha usada e velha com uma pilha nova nem misture diferentes tipos de pilhas. Retire as pilhas gastas imediatamente para evitar que o ácido derrame para o compartimento das pilhas. Elimine-as numa área de eliminação designada. **Aviso:** as pilhas não podem ficar expostas a calor excessivo como, por exemplo, aos raios de sol, fogo ou outras fontes de calor semelhantes.

O desempenho do comando à distância deteriorar-se-á para além de uma distância de cinco metros ou fora de um ângulo de 30° do centro da televisão.

Ligar um computador

Antes de ligar qualquer equipamento externo, desligue todos os interruptores da corrente eléctrica. Se não houver um interruptor, desligue a ficha da tomada.

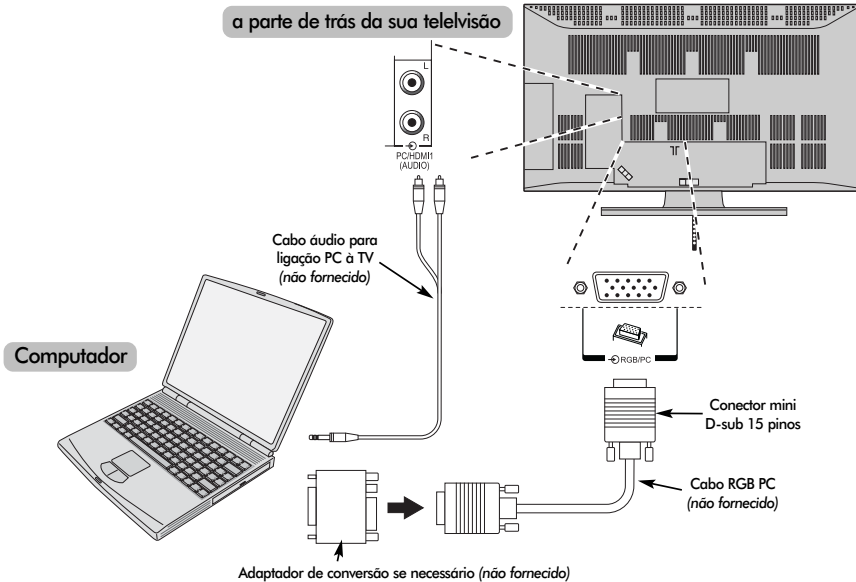

Ligue o cabo do PC entre o computador e o terminal PC na parte de trás do televisor.

Ligue o cabo do áudio ao terminal de áudio PC/HDMI1 na parte de trás do televisor. Selecione **PC** nas opções **Áudio PC/HDMI1** no menu **Conexão AV** localizado no menu **INSTALAÇÃO**.

Prima para seleccionar o modo PC.

TENHA EM ATENÇÃO:

Alguns modelos de PC não podem ser ligados a esta televisão.

Não é necessário um adaptador para computadores com um terminal mini D-sub 15 pinos compatível com DOS/V.

Poderá aparecer uma faixa nas margens do ecrã ou partes da imagem poderão ficar obscurecidas. Isto deve-se ao escalonamento da imagem por parte do aparelho, não se trata de uma avaria.

Quando o modo Entrada PC está seleccionado algumas das funções da televisão ficam indisponíveis, por exemplo, **Configuração manual** no menu **INSTALAÇÃO** e **Cor, Tonalidade, DNR e Ajuste negro** no menu **Ajust.imag.**

Podem ser apresentados os seguintes sinais:

- VGA: 640 x 480/60 Hz (VESA)
- VGA: 640 x 480/75 Hz (VESA)
- SVGA: 800 x 600/60 Hz (VESA)
- SVGA: 800 x 600/75 Hz (VESA)
- XGA: 1024 x 768/60 Hz (VESA)
- XGA: 1024 x 768/70 Hz (VESA)
- XGA: 1024 x 768/75 Hz (VESA)
- WXGA: 1280 x 768/60 Hz (VESA)
- WXGA: 1280 x 768/60 Hz (VESA) – Supressão reduzida
- WXGA: 1280 x 768/75 Hz (VESA)
- WXGA: 1360 x 768/60Hz (VESA)
- SXGA: 1280 x 1024/60 Hz
- SXGA: 1280 x 1024/75 Hz

NOTA IMPORTANTE: aparecerá SXGA mas não estará de acordo com as normas VESA.

Quando ligar um PC utilizando HDMI, os seguintes sinais podem ser aceites:

- 1080i 50/60Hz
- 1080p 50/60Hz
- 720p 50/60Hz

Comandos e ligações de entrada

Podem ligar-se uma grande variedade de equipamento externo aos terminais de entrada localizados na parte lateral do televisor.

Enquanto que todos os ajustes e controlos necessários para o televisor são efectuados com o comando à distância, os botões no televisor apenas podem ser utilizados para algumas funções.

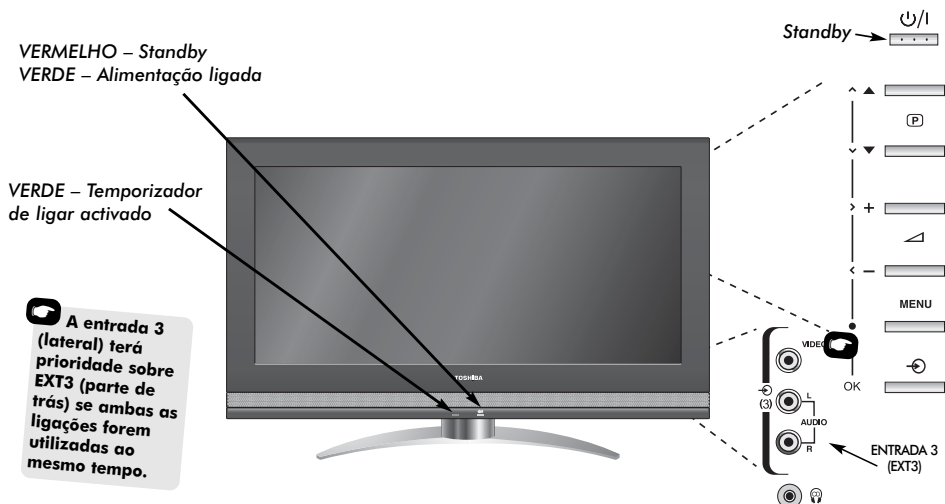

Ligar

Se o LED vermelho estiver apagado, verifique se a ficha está ligada à tomada. Se a imagem não aparecer, prima no comando à distância; poderá demorar alguns segundos.

Para colocar o aparelho em modo Standby prima no comando à distância. Para ver televisão, prima novamente . A imagem pode demorar alguns segundos a aparecer.

Para configurar a televisão, vai ter que utilizar agora os menus no ecrã. Prima o botão **MENU** no comando à distância para ver os menus.

A barra de menus na parte superior dos ecrãs mostra cinco tópicos diferentes ilustrados em símbolos. À medida que cada símbolo é seleccionado premindo ou no anel de navegação no comando à distância, as respectivas opções vão surgindo por baixo.

Para utilizar as opções prima no anel de navegação para as percorrer para baixo e **OK**, ou para seleccionar a opção pretendida. Siga as instruções no ecrã. As funções em cada menu são descritas em pormenor ao longo do manual.

Utilizar os comandos e as ligações

Para alterar o volume, prima .

Para alterar a posição do programa, prima .

Prima **MENU** e , , ou para controlar as opções de som e da imagem.

Prima **MENU** para terminar.

Ao ligar equipamento de som à **EXT3**, ligue a saída de áudio do equipamento aos terminais fono no televisor.

Para seleccionar a Entrada, prima até ao visor exibir **EXT3** conforme descrito na página 23. A televisão identificará automaticamente o tipo do sinal.

Consulte sempre o manual do proprietário do equipamento a ser ligado para uma pormenorização completa.

Nota: Inserir a ficha dos auscultadores irá retirar completamente o som de todas as colunas.

Sintonizar a televisão utilizando Instalação rápida, atribuição de programas

Antes de ligar o televisor, coloque o descodificador e o gravador de meios em **Standby**, se estiverem ligados. Para configurar o televisor, utilize os botões no comando à distância conforme descrito pormenorizadamente na página 6.

- 1** Ligue o televisor à corrente e carregue no botão button. Aparecerá o ecrã **Quick setup**.



- 2** Utilizando ou , seleccione a sua língua e, a seguir, prima **OK**.

- 3** Depois prima ou , para seleccionar o seu **País** e, a seguir, prima **OK**.

- 4** Para começar a **Sintonização automática** prima **OK**.

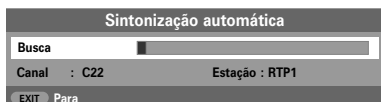

A busca começa para todas as estações disponíveis. A barra deslizante deslocar-se-á ao longo da linha à medida que busca progride.

Tem que deixar que a televisão conclua a busca.

Quando a busca estiver concluída a TV seleccionará automaticamente à posição de programas 1. Esta poderá não ter uma imagem clara ou o sinal poderá ser fraco, por isso a ordem das estações pode ser mudada utilizando a função de **Sintonização manual** que aparecerá no ecrã.



- 5** Com a lista de estações agora apresentadas utilize ou para realçar a estação que quer deslocar e prima .

A estação seleccionada será deslocada para o lado direito do ecrã.



- 6** Utilize ou para percorrer através da lista até à sua posição *preferida*. À medida que o vai fazendo, as outras estações deslocar-se-ão para dar espaço.

- 7** Prima para guardar o seu movimento.

Repita conforme for necessário e, a seguir, prima **EXIT**.

Se não for possível ligar o televisor a um gravador de meios/descodificador com um cabo SCART ou se for necessária uma estação num outro **sistema**, utilize **Sintonização manual** para atribuir uma posição de programa, ver página 11.

Sintonização manual

O televisor pode ser sintonizado manualmente utilizando **Sintonização manual**. Por exemplo: se não for possível ligar o televisor a um gravador de meios/descodificador com um cabo SCART ou sintonizar uma estação num outro **Sistema**.

Utilize ◀ e ▶, para se deslocar através do ecrã e seleccionar qualquer uma das seguintes opções de sintonização manual.

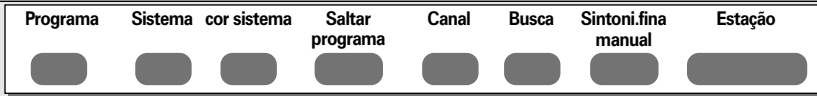

Programa: O número a ser premido no comando à distância.

Sistema: Específico para determinadas áreas.

Cor sistema: Definição de fábrica para Auto; só deve ser alterada se verificar quaisquer problemas, como por exemplo entrada de NTSC proveniente de fonte externa.

Saltar programa: significa que nada foi memorizado ou que a função de saltar o canal está definida para ligada. Ver página 12.

Canal: O número do canal no qual uma estação está a ser transmitida.

Busca: Procurar um sinal para cima e para baixo.

Sintoni.fina manual: Utilizada apenas se se verificar interferência/sinal fraco. Ver página 27.

Estação: Identificação da estação. Utilize os botões ▲ ou ▼ e ◀ ou ▶ para introduzir um máximo de sete caracteres.

Para atribuir uma posição de programa no televisor para um descodificador e um gravador de meios: ligue o descodificador, introduza um filme previamente gravado no gravador de meios e prima PLAY e a seguir faça a sintonização manual.

- 1 Prima **MENU** e utilizando ◀ ou ▶ seleccione o menu **INSTALAÇÃO**, com ▼ realce **Sintonização manual**, prima **OK** para seleccionar.



- 2 Utilize ▲ ou ▼ para realçar a posição de programa pretendida, por exemplo, para um gravador de meios sugerimos **Prog. 0**.

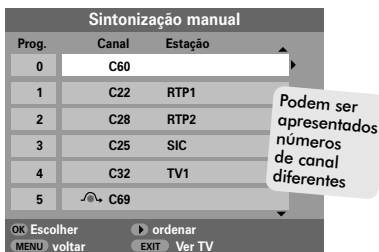

- 3 Prima **OK** para seleccionar. Se o programa for saltado, **Saltar programa** deve ser removido antes de se iniciar.



- 4 Prima ▶ para seleccionar **Sistema** e utilize ▲ ou ▼ para alterar se for necessário.

- 5 A seguir prima ▶ para seleccionar **Busca**.

- 6 Prima ▲ ou ▼ para iniciar a busca. O símbolo de busca piscará.



- 7 Cada sinal aparecerá no televisor. Se não for o seu gravador de meios, prima ▲ ou ▼ novamente para reiniciar a busca.

Sintonização manual continuação

Saltar programas

- 8** Quando o sinal do gravador de meios for encontrado, prima ► para passar para **Estação**. Com ▲, ▼, ◀ e ▶ insira os caracteres necessários, por exemplo **VCR**.



- 9** Prima **OK** para memorizar.
- 10** Repita para cada **posição de programa** que pretende sintonizar ou prima **MENU** para regressar à lista de canais e seleccionar o número que quer sintonizar a seguir.
- 11** Prima **EXIT** quando terminar.
- 12** Para nomear equipamento externo, por exemplo, DVD ou EXT2, prima ↻ para seleccionar ↻2, a seguir, selecione **Configuração manual** no menu **INSTALAÇÃO**.
- 13** Prima ► para seleccionar **Título** e, a seguir, utilizando ▲, ▼, ◀ e ▶ introduza os caracteres necessários.



TENHA EM ATENÇÃO: Este televisor tem introdução directa de canais, se souber os números dos canais. Selecione o ecrã **Sintonização manual** em **Passo 3**. Introduza o número do **programa**, o **Sistema** e, depois, **C** para canais padrão (terrestres) ou **S** para canais por cabo e o número do **Canal**. Prima **OK** para memorizar.

Saltar programas

Para impedir que determinados programas sejam vistos, pode "saltar" a posição do programa. O comando à distância deve ser retirado porque os canais continuarão a estar disponíveis utilizando os botões numéricos. Pode ver os programas da maneira habitual utilizando os controlos no televisor, mas o televisor não mostrará a posição do programa que saltou.

- 1** Selecione **Sintonização manual** no menu **INSTALAÇÃO**.

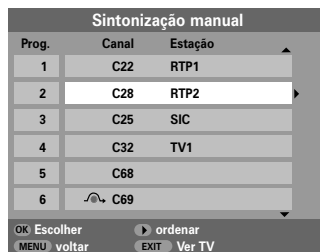

- 2** Utilize ▲ ou ▼ para realçar a posição de programa a ser saltada e prima **OK** para seleccionar.
- 3** Prima ► para seleccionar **Saltar programa**.
- 4** Utilize ▲ ou ▼ para activar a função de **Saltar programa**. Prima **OK**.

Um ↻ no ecrã indica uma posição de programa que foi saltada.



- 5** Prima **MENU** e repita a partir do **Passo 2** ou prima **EXIT**.

Cada posição de programa tem de ser *individualmente* seleccionada. Para desactivar **Saltar programa**, repita o procedimento para cada posição.

As posições de programas que foram saltadas **não podem** ser seleccionadas por **P▲** e **P▼** ou pelos controlos no televisor, mas ainda **podem** ser acedidas pelos botões numéricos no comando à distância.

Sintonização automática, comandos gerais, comandos de som

Utilizar a Sintonização automática

- 1 Para configurar a televisão utilizando **Sintonização automática**, prima **MENU** e utilize ◀ ou ▶ para seleccionar o menu **INSTALAÇÃO**.



- 2 Prima ▼ para realçar **idioma** ◀ ou ▶ para seleccionar.
- 3 Utilizando ▼ realce **País**, a seguir, prima ◀ ou ▶ para seleccionar. A televisão vai agora sintonizar as estações do seu país.
- 4 Prima ▼ para realçar **Sintonização automática**, a seguir, prima **OK**.

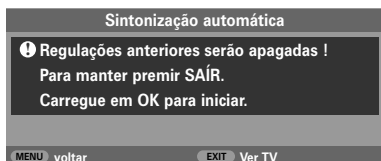

- 5 Para começar a **Sintonização automática** prima **OK**.

Tem que deixar que a televisão conclua a busca.

Quando a busca está concluída a TV selecciona automaticamente a posição 1 do programa. Esta imagem poderá não ser uma imagem nítida, pelo que se pode alterar a ordem das estações utilizando a **Sintonização manual**, ver página 10.

Seleccionar posições de programas

Para seleccionar uma posição de programa utilize os botões numéricos no comando à distância.

As posições de programa também podem ser seleccionadas utilizando **P▲** e **P▼**.

Para voltar à posição de programa anterior, prima ↶.

Para visualizar informações no ecrã, ou seja, a posição do programa, o modo de introdução ou o sinal estéreo/mono, prima **[+]**. Prima novamente para cancelar.

Comandos de som

Volume

Prima ◀- ou ▶+, para ajustar o volume.

Retirar completamente o som

Prima ✖ uma vez para desligar o som e prima novamente para cancelar.

Graves, Agudos e Balanço



- 1 Prima **MENU** e ◀ ou ▶ para seleccionar a opção **SOM**.
- 2 Prima ▼ para realçar **Graves**, **Agudos** ou **Balanço** e ◀ ou ▶ para alterar a definição.
- 3 Quando ligar a uma unidade Hi-fi, configure a opção **Coluna** para **Desligado**. Carregue em ▼ para realçar **Coluna** e ◀ ou ▶ para seleccionar **Desligado**.

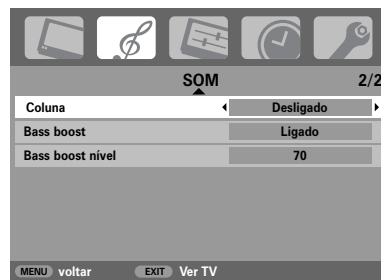

Comandos de som continuação, efeito sonoro SRS WOW™, bilingue, estável®

Bass boost

Bass boost (Aumentar os graves) aumenta a profundidade do som nos altifalantes da TV. Só será possível notar a diferença em som com graves de grande intensidade.

- 1 No menu **SOM** prima ▼ para realçar **Bass boost**. Utilize ◀ ou ▶ para seleccionar **Ligado**.
- 2 A seguir prima ▼ para realçar **Bass boost nível** e utilizando ◀ ou ▶ ajuste consoante a sua preferência.

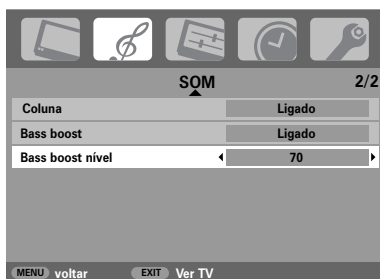

Quando um Super Woofer activo está ligado à ligação Woofer Out na parte traseira do televisor, selecione **Conexão AV** no menu **INSTALAÇÃO**, pressione ▼ para realçar **Woofer** e usando ◀ ou ▶ selecione **EXT**. (Ver secção 'Seleção de entrada e ligações AV').

Efeito sonoro SRS WOW™

SRS WOW™ é um conjunto de efeitos sonoros que utilizam os sinais estéreo que estão a ser difundidos para produzir um som com mais realce a partir das colunas do televisor. Se for emitido som mono, apenas a função **TruBass** estará disponível.

SRS 3D proporciona uma experiência de som rica, **FOCUS** concentra o som e dá a sensação de estar a sair do centro do televisor, **TruBass** melhora as frequências de graves mais baixas.

- 1 Prima **MENU** e selecione o menu **SOM**.
- 2 Utilize ▲ ou ▼ para realçar **WOW** e, em seguida, prima **OK**.



- 3 Prima ▼ para realçar **SRS 3D** e utilizando ◀ ou ▶ selecione **Ligado** ou **Desligado**.
- 4 A seguir, prima ▼ para realçar **FOCUS** e prima ◀ ou ▶ para seleccionar **Ligado** ou **Desligado**.
- 5 Realce **TruBass** e utilize ◀ ou ▶ para seleccionar **Desligado**, ▼ ou **Alto** de acordo com a sua preferência.

NOTA: Esta função não está disponível através dos auscultadores.

Bilingue

Se um programa ou filme está a ser emitido com uma banda sonora em mais de uma língua, a função **Bilingue** permite seleccionar uma das línguas.

- 1 Prima **MENU** e selecione o menu **SOM**.
- 2 Utilize ▼ para realçar **Bilingue** em seguida prima ◀ ou ▶ para seleccionar **Bilingue 1** ou **Bilingue 2**.

Som estável®

A funcionalidade **Estável** limita os níveis de volume nos altifalantes da TV impedindo alterações extremas de volume que possam ocorrer durante a mudança de canal ou quando um programa é interrompido por publicidade televisiva.

- 1 Prima **MENU** e selecione o menu **SOM**.
- 2 Utilize ▲ ou ▼ para realçar **Estável** e, em seguida, prima ◀ ou ▶ para seleccionar **Ligado** ou **Desligado**.



WOW, SRS e (●) o símbolo são uma marca registada de

SRS Labs, Inc.

WOW tecnologia está incorporada sob a licença de SRS Labs, Inc.

Visualização panorâmica

Consoante o tipo de programa a ser transmitido, este pode ser visualizado numa série de formatos. Prima o botão  repetidamente para seleccionar entre **PC**, **Exploração Exacta**, **Panorâmico**, **Super Live 2**, **Cinema 2**, **4:3**, **Super Live 1**, **Cinema 1**, **Subtítulo** e **14:9**.

SUPER LIVE1

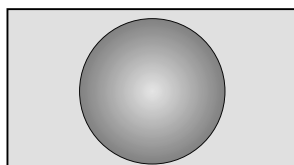

Esta definição aumentará uma imagem de 4:3 para a adaptar ao tamanho do ecrã, alongando a imagem horizontal e verticalmente, mantendo melhores proporções no centro da imagem. Poderá haver alguma distorção.

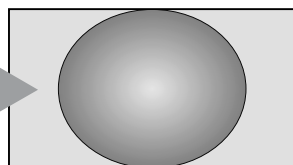

SUPER LIVE2

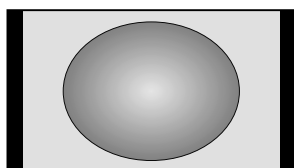

Se o sinal a ser recebido é o de formato "side panel", esta definição aumentará a imagem para a adaptar ao tamanho do ecrã, alongando a imagem horizontal e verticalmente, mantendo melhores proporções no centro da imagem. Poderá haver alguma distorção.

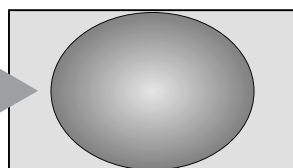

CINEMA1

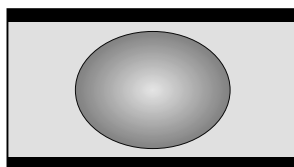

Quando estiver a ver cassetes de vídeo/filmes no formato "letterbox" esta definição eliminará ou reduzirá as barras negras na parte superior e inferior do ecrã fazendo zoom e seleccionando a imagem sem qualquer distorção.

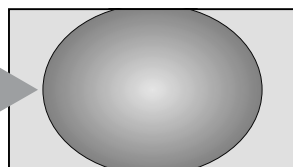

CINEMA2

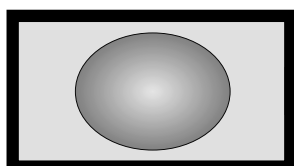

Quando estiver a ver filmes/cassetes de vídeo em formato "all sides panel", esta definição eliminará ou reduzirá as barras negras na parte superior e inferior do ecrã, fazendo zoom e seleccionando a imagem sem qualquer distorção.

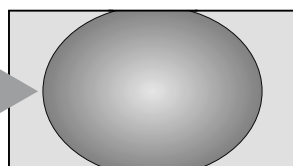

SUBTÍTULO

Quando estão incluídas legendas numa transmissão em formato "letterbox" esta definição irá fazer a imagem subir para garantir que todo o texto é visualizado.

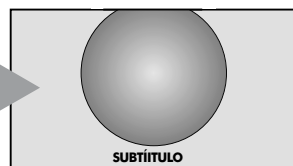

Visualização panorâmica continuação

14:9

Utilize esta definição quando estiver a ver uma transmissão no formato 14:9.

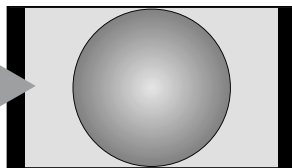

PANORÂMICO

Utilize esta definição quando quiser ver um DVD, uma cassette de vídeo em ecrã panorâmico ou uma transmissão em formato 16:9 (quando disponível). Devido à gama de formatos de ecrãs panorâmicos (16:9, 14:9, 20:9 etc.) pode ver algumas barras pretas na parte superior e inferior do ecrã.

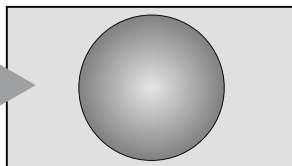

4:3

Utilize esta definição para ver uma transmissão real em formato 4:3.

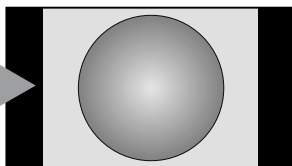

MODELOS HD COMPLETOS

 Esta opção só está disponível quando está a ver uma emissão num modelo 1080.

EXPLORAÇÃO EXACTA

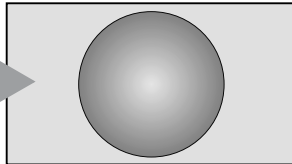

Utilize esta definição quando estiver a ver uma emissão num modelo 1080, apresentará a imagem conforme transmitida sem a escalar ou cortar.

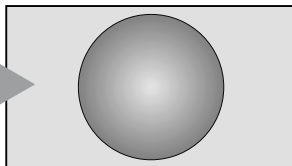

PC

Quando utilizar um PC ligado via HDMI, esta definição mostrará a imagem sem sobrearrastamento, isto é, WYSIWYG.



Carregue no botão  e aparecerá no ecrã uma lista de todos os formatos de ecrã panorâmico. Utilize  e  para realçar o formato pretendido e **OK** para seleccionar.

Quando um PC é ligado via HDMI, ficará seleccionável na lista de formatos de ecrã panorâmico.

PC
Exploração Exacta
Panorâmico
Super Live 2
Cinema 2
4:3
Super Live 1
Cinema 1
Subtítulo
14:9

A utilização de funções especiais para alterar a imagem visualizada (por exemplo alterar a relação altura/largura) para efeitos de exibição pública ou ganhos comerciais podem infringir as leis de copyright.

Comandos da imagem

Posição da imagem

A posição da imagem pode ser ajustada de forma a se adaptar às preferências pessoais e pode ser especialmente útil para as entradas externas.

- 1 No menu **INSTALAÇÃO** prima ▼ até **Posição da imagem** ficar realçado.



- 2 Prima **OK** para visualizar as opções disponíveis para a formato de imagem que foi seleccionado.
- 3 Prima ▲ e ▼ para seleccionar uma opção, a seguir, prima ◀ ou ▶ para ajustar as definições.

Estas opções alteram-se dependendo do formato de ecrã panorâmico que escolheu e quando está a ver equipamento ligado.

Em modo **Cinema 2**:

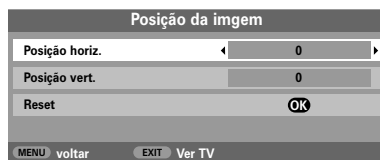

Para voltar às definições de fábrica originais, seleccione **Reset** no menu do **Posição da imagem** e prima **OK**.

Retroiluminação

O ajuste de **Luz Preta** (retroiluminação) pode melhorar a claridade do ecrã durante a visualização.

- 1 No menu **IMAGEM** prima ▼ para seleccionar **Ajust.imag.** e, em seguida, prima **OK**.

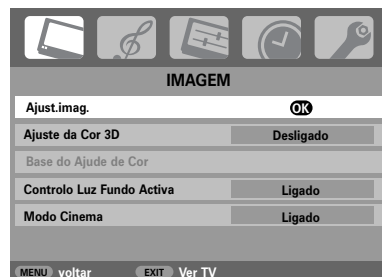

- 2 No menu **Ajust.imag.** prima ▼ para seleccionar **Luz Preta**.

- 3 Prima ◀ ou ▶ para ajustar.

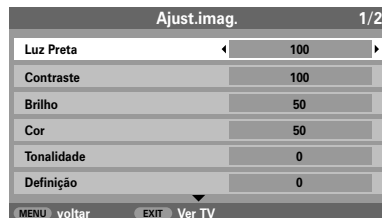

Comandos da imagem continuação

Preferências de imagem

Esta televisão permite-lhe personalizar o estilo da imagem.

Prima **→**/**←** para visualizar os diferentes estilos disponíveis:

Modo **Imagem-1** a **3** são opções predefinidas e têm efeito sobre muitas funções/definições dentro do televisor, o **Imagem-M** memoriza as suas próprias definições conforme explicado a seguir:

- 1 Seccione **Ajust.imag.** no menu **IMAGEM**.

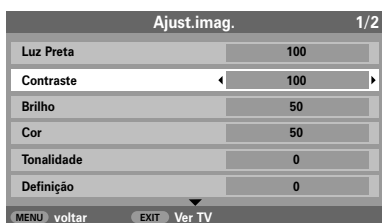

- 2 Utilize **←** ou **→** para ajustar **Contraste**, **Brilho**, **Cor**, **Tonalidade** e **Definição**.

Ajuste negro

Ajuste negro aumenta a força das áreas pretas da imagem o que melhora a definição.

- 1 No menu **Ajust.imag.** prima **▼** até **Ajuste negro** ficar realçado.



- 2 Prima **←** ou **→** para seleccionar entre **Ligado** and **Desligado**. O efeito depende da transmissão e é mais visível em cores escuras.

MPEG NR – Redução de ruído

Quando se vê um DVD, a compressão pode originar a distorção ou a "pixelação" de algumas palavras ou de elementos da imagem. A utilização da função

MPEG Reduc.Ruído reduz este efeito na medida em que retoca as arestas.

- 1 Seccione **MPEG Reduc.Ruído** no menu **Ajust.imag.** Utilize **←** ou **→** para seleccionar uma definição adequada à sua preferência.

DNR – Redução de Ruído Digital

DNR permite-lhe "suavizar" a representação de um sinal fraco para reduzir o efeito do ruído.

- 1 Seccione **DNR** no menu **Ajust.imag.** Utilize **←** ou **→** para ajustar. As diferenças podem nem sempre ser evidentes (para obter os melhores resultados utilize as definições mais baixas uma vez que se pode perder a qualidade de imagem se as definições forem muito elevadas).

Temperatura da cor

Temperatura da cor aumenta o "calor" ou a "frieza" de uma imagem aumentando a cor vermelha ou azul.

- 1 No menu **Ajust.imag.** prima **▼** até **Temperatura da cor** ficar realçado.



- 2 Prima **←** ou **→** para seleccionar entre **Normal**, **Quente** e **Suave** de acordo com a sua preferência.

Comandos da imagem continuação

Ajuste da Cor 3D

Quando se selecciona **Ajuste da Cor 3D**, a função 'Base do Ajuste de Cor' fica disponível.

- 1 No menu **IMAGEM** prima ▼ para seleccionar **Ajuste da Cor 3D**.



- 2 Prima ◀ ou ▶ para seleccionar **Ligado** ou **Desligado**.

Base do Ajuste de Cor

A função **Base do Ajuste de Cor** permite o ajuste individual das cores por forma a adaptarem-se ao gosto pessoal de cada um. Isto pode ser útil quando se utiliza uma fonte externa.

- 1 No menu **IMAGEM** prima ▼ para seleccionar **Base do Ajuste de Cor** e, em seguida, prima **OK**.



- 2 Prima ▲ e ▼ para seleccionar uma opção, a seguir, prima ◀ ou ▶ para ajustar as definições.

Base do Ajuste de Cor			
	Tonalidade	Saturação	Briho
Vermelho	+2	+6	+4
Verde	0	0	0
Azul	0	0	0
Amarelo	0	0	0
Magenta	0	0	0
Cyan	0	0	0
Reset			OK
MENU voltar		EXIT	Ver TV

Para voltar às definições de fábrica originais, seleccione **Reset** e prima **OK**.

Controlo Luz Fundo Activa

Quando activada, a funcionalidade **Controlo Luz Fundo Activa** optimiza automaticamente o nível da retroiluminação em cenas escuras.

- 1 No menu **IMAGEM** prima ▼ para seleccionar **Controlo Luz Fundo Activa**.

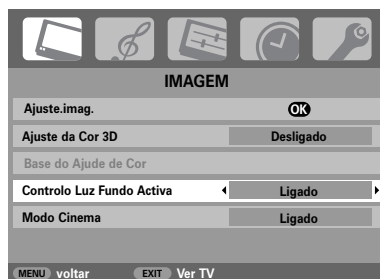

- 2 Prima ◀ ou ▶ para seleccionar **Ligado** ou **Desligado**.

Modo de cinema

Se houver linhas ou arestas salientes no filme ou programa que está a ser visto, a selecção de **Modo Cinema** pode ajudar a corrigir isto na medida em que retoca a imagem.

- 1 No menu **IMAGEM** prima ▼ para seleccionar **Modo Cinema**.

- 2 Prima ◀ ou ▶ para seleccionar **Ligado** ou **Desligado**.

NOTA: durante a reprodução de um DVD com legendas, este modo poderá não funcionar correctamente.

Comandos da imagem continuação

Formato automático (panorâmica)

Quando esta televisão recebe uma imagem real de Ecrã Panorâmico e o **Formato auto.** está **ligado**, esta será automaticamente visualizada em formato de Ecrã Panorâmico, independentemente da definição anterior da televisão.

- 1 Prima **MENU** e ◀ ou ▶ para seleccionar o menu **FUNÇÃO**.

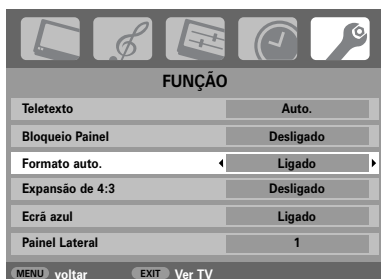

- 2 Prima ▼ para realçar **Formato auto.**, e em seguida ◀ ou ▶ para seleccionar **Ligado** ou **Desligado**.

Expansão de 4:3

Quando a opção **Expansão de 4:3** está activada, o sistema de comutação de tamanho muda os programas em 4:3 para uma imagem de ecrã completo.

- 1 No menu **FUNÇÃO** prima ▼ para realçar **Expansão de 4:3**.



- 2 Prima ◀ ou ▶ para seleccionar **Ligado** ou **Desligado**.

Ecrã azul

Quando se selecciona **Ecrã azul** o ecrã fica cinzento e o som desliga-se quando não se estiver a receber um sinal.

- 1 No menu **FUNÇÃO** prima ▼ para realçar **Ecrã azul**.
- 2 Prima ◀ ou ▶ para seleccionar **Ligado** ou **Desligado**.

Ajuste do painel lateral

A função **Painel Lateral** ilumina ou escurece a faixa de cada lado do ecrã no formato 4:3 ou 14:9. Isto ajuda a evitar imagens remanescentes e torna mais confortável ver televisão em condições de claridade ou escuridão.

- 1 No **FUNÇÃO** prima ▼ até **Painel Lateral** ficar realçado.

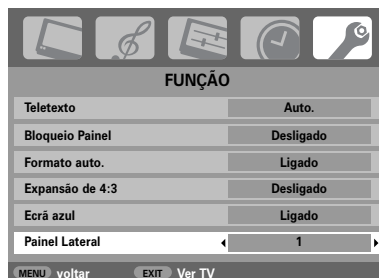

- 2 Prima ◀ ou ▶ para ajustar.

Imagem parada

Esta função é utilizada para manter uma imagem parada no ecrã.

- 1 Carregue em ▼ para manter uma imagem no ecrã; prima ▼ novamente para cancelar.

Bloqueio do painel, visualização da hora, transmissões estéreo/bilingues o temporizador

Bloqueio do painel

Bloqueio Painel desactiva os botões no televisor. Todos os botões no comando à distância continuam a poder ser utilizados.

- 1 No **FUNÇÃO** seleccione **Bloqueio Painel** e escolha **Ligado** ou **Desligado** utilizando ◀ ou ▶.

Quando **Bloqueio Painel** está **activado**, sempre que um dos botões no televisor for premido aparecerá um lembrete. **Se se premir o botão de standby, o televisor desliga-se e só pode ser retirado do modo de standby por meio do comando à distância.**

Visualização da hora

A opção de visualização da hora permite-lhe ver a hora actual (teletexto) no ecrã da televisão.

Prima /☒ enquanto está a ver uma emissão normal de televisão para ver a indicação horária de uma emissora. Esta permanecerá no ecrã durante cerca de 5 segundos.

Transmissões em estéreo e bilingues

Se estiverem a ser transmitidas emissões em estéreo ou em duas línguas a palavra **Estéreo** ou **Bilingue** surgirá no ecrã sempre que se alteram as posições de programas, desaparecendo após alguns segundos. Se a transmissão não for em estéreo, a palavra **Mono** surgirá no ecrã.

Estéreo... Prima para seleccionar **Estéreo** ou **Mono**.

Bilingue... As transmissões bilingues são raras. Se forem transmitidas aparecerá a palavra **Bilingue** no ecrã. Escolha o número do programa pretendido e se a palavra **Bilingue** surgir no ecrã, prima o botão para seleccionar entre **Bilingue 1**, **Bilingue 2** ou **Mono**.

Temporizador

A televisão pode ser regulada para se **ligar** ou **desligar** ao fim de um determinado período de tempo.

- 1 Prima **MENU** e ◀ ou ▶ para seleccionar o menu **TEMPORIZADOR**.



- 2 Prima ▼ para seleccionar **Ligar Timer** ou **desligar** timer. Utilize os botões numéricos para introduzir o tempo pretendido. Por exemplo, para desligar a televisão dentro de hora e meia, introduza 01:30, ou utilize ▶ para aumentar/diminuir em passos de 10 minutos.

- 3 Se estiver a definir o **desligar** timer, prima **EXIT** para terminar. Se estiver a definir o **Ligar Timer**, prima ▼ para seleccionar **Posição**, introduza o número da posição do programa pretendida, depois prima para pôr a televisão em Standby. O indicador de On timer VERDE na parte da frente da televisão estará agora aceso.

Qualquer equipamento ligado com cabos SCART deve também ser colocado no modo "standby" para evitar que seja visualizado quando o temporizador se ligar.

Logo que **Ligar Timer** tenha sido definido a televisão pode ser ligada a qualquer altura premindo . O indicador de temporizador ligado VERDE permanecerá aceso até que tenha passado o período definido altura em que televisão irá para o canal escolhido. Esta função pode ajudar a evitar perder os programas favoritos.

- 4 Para cancelar os temporizadores **Ligar Timer/desligar**, prima zero em cada uma das posições.

Configurações do PC – posição da imagem, clock phase, relógio de amostragem, reset

Posição da imagem

Ligue o PC (como indicado na secção "Ligar um computador") e certifique-se de que há imagem no ecrã do televisor. Agora, a posição da imagem pode ser ajustada de acordo com as preferências pessoais de cada um.

- 1 Prima **↻** seleccionar **PC**, a seguir, seleccione **Configuração PC** no menu **INSTALAÇÃO**.



- 2 Prima **OK**. Prima **▲** e **▼** para seleccionar uma opção, a seguir, prima **◀** ou **▶** para ajustar as definições.



Clock phase

A função **Clock phase** faz coincidir o sinal do PC com o visor LCD. Este ajuste limpa as riscas horizontais e a distorção da imagem.

- 1 No menu **INSTALAÇÃO** prima **▼** até **Configuração PC** ficar realçado.
- 2 Prima **OK** para seleccionar, em seguida **▼** para realçar **Clock phase**.
- 3 Utilize **◀** ou **▶** para ajustar até a imagem ficar limpa.

Relógio de amostragem

Ajustar a função **Sampling clock** altera o número de impulsos por digitalização o que limpa as linhas verticais do ecrã.

- 1 No menu **INSTALAÇÃO** prima **▼** até **Configuração PC** ficar realçado.
- 2 Prima **OK** para seleccionar, em seguida **▼** para realçar **Sampling clock**.

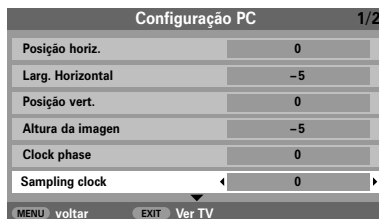

- 3 Utilize **◀** ou **▶** para ajustar até a imagem ficar limpa.

Reset

Para voltar às definições de fábrica originais.

- 1 No menu **INSTALAÇÃO** prima **▼** até **Configuração PC** ficar realçado.
- 2 Prima **OK** para seleccionar, em seguida **▼** para realçar **Reset**.
- 3 Prima **OK**.

NOTA: Quando um PC é ligado utilizando HDMI, nenhuma destas funções estará disponível.

Seleção de entrada e ligações AV

Definir os terminais de ENTRADA e de SAÍDA de modo a que a televisão reconheça o equipamento ligado. Consulte a página 7 para uma explicação detalhada das recomendações para as ligações traseiras.

A maioria dos gravadores de meios e dos descodificadores envia um sinal através do cabo SCART para fazer a transição da televisão para o terminal de Entrada adequado.



Em alternativa, prima o botão de seleção de uma fonte externa  até aparecer a imagem proveniente do equipamento ligado.

Este botão tem que ser utilizado para ver o equipamento ligado utilizando a ENTRADA DE COMPONENTES DE VIDEO (EXT3C).

Um **S** no visor como, por exemplo,  **2S (EXT 2S)** indica que a entrada está definida para um Sinal de vídeo-S.

Seleção de entrada

Utilize a Seleção de Entrada se a televisão não fizer a transição automaticamente.

- 1 A qualquer altura premindo  aparecerá uma lista no ecrã que mostra todos os programas guardados e o equipamento externo. Utilize  e  para realçar e **OK** para seleccionar.

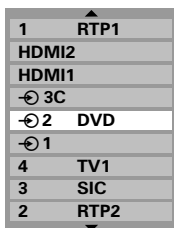

HDMI™ mostra equipamento ligado a *Input HDMI* na parte de trás do televisor. Foi concebido para proporcionar o melhor desempenho com sinais de alta definição 1080i.

O PC mostra um computador ligado à *entrada RGB/PC* na parte de trás do televisor.

Seleção do sinal de ENTRADA

Especifica o tipo de sinal que vai para as SCART 2 (EXT2) na parte de trás da televisão. Consulte as instruções do fabricante quanto ao equipamento ligado.

- 1 No menu **INSTALAÇÃO** prima  até **Conexão AV** ficar realçado, depois prima **OK**.



- 2 Com  ou  seleccione ou **AV** ou **S-VIDEO** como a **entrada** necessária para **EXT2**.



Se não houver cor, tente a regulação alternativa.

Seleção de entrada e ligações AV continuação

Áudio PC

A fim de receber som de um PC ligado, ligue o cabo de áudio à parte de trás do televisor (como ilustrado na secção "Ligar um computador") e depois utilize definições de **Áudio PC/HDMI1**.

- 1 No menu **INSTALAÇÃO** prima ▼ até **Conexão AV** ficar realçado, depois prima **OK**.



- 2 Realce **Áudio PC/HDMI1** e depois utilize ► para seleccionar a opção **PC**.



NOTA: Se seleccionar a opção **PC**, HDMI entrará obrigatoriamente em áudio digital.

Áudio HDMI1

Se a fonte HDMI ligada não suportar áudio digital, ligue o cabo de áudio a **Áudio PC/HDMI1** na parte de trás do televisor (como ilustrado na secção "Ligar um computador") e depois utilize definições de **HDMI1 audio**.

- 1 No menu **Conexão AV** prima ▼ para realçar **Áudio PC/HDMI1** e utilizando ► seleccione **HDMI1**.
- 2 A seguir realce **HDMI1 audio** e utilizando ◀ ou ► seleccione **Auto.**, **Digital** ou **Analog**.



Se não houver som, seleccione a definição alternativa.

NOTA: HDMI1 suporta som digital e analógico, HDMI2 é apenas para som digital.

Alguns formatos de discos DVD poderão não transmitir nesta TV (32/44,1/48kHz e 16/20/24 bits são aceitáveis).

HDMI, o logotipo HDMI e a High-Definition Multimedia Interface são marcas comerciais ou marcas comerciais registadas da HDMI Licensing, LLC.

Teletexto – configuração, informações gerais, modo Auto.

Esta televisão tem uma capacidade de memória para várias páginas de teletexto que leva alguns instantes a carregar. Disponibiliza dois **Modos** de visualização de texto – **Auto**. apresentará **Fastext**, se disponível. **LISTA** guardará as suas páginas favoritas.

Seleccionar modos



O conjunto de caracteres do teletexto será automaticamente escolhido através da definição de idioma no menu de **INSTALAÇÃO**.

- 1 Seleccione **Teletexto** no menu **FUNÇÃO**.
- 2 Com ◀ ou ▶ seleccione **Auto**. ou **LISTA** e prima **EXIT**.





Informações do Teletexto

O botão  /  / :



Para visualizar os serviços de texto, pressione  /  / . Carregue outra vez para sobrepor o texto a uma imagem de transmissão normal e novamente para voltar à visualização normal. Os programas não podem ser mudados até cancelar o texto.

A primeira página de texto apresentada será a página inicial.

Pode aceder a qualquer página de texto introduzindo o número de 3 dígitos da página, utilizando o teclado numérico, premindo as teclas de cores ou premindo **P**  para avançar para a página seguinte e **P**  para voltar à página anterior.

Sub-páginas

Se existirem sub-páginas, estas serão automaticamente carregadas na memória sem mudar a página que está a ser apresentada no ecrã.

Para aceder às sub-páginas prima  depois utilize **P**  e **P**  para as ver. Uma barra com números aparecerá na parte lateral do ecrã.

A sub-página que está a ver será realçada e, à medida que a televisão carrega quaisquer sub-páginas adicionais, a cor dos números muda, indicando que estas páginas foram carregadas.

Estas sub-páginas permanecerão disponíveis para serem visualizadas até se escolher outra página ou, no modo de televisão normal, o canal ser trocado.

Navegar através das páginas utilizando Auto.

Se **Fastext** estiver disponível, aparecerão quatro títulos coloridos na base do ecrã.

Para aceder a um dos quatro temas em questão, prima o botão colorido relevante no comando à distância.

Para mais informações sobre os seus sistemas de texto específicos, consulte a página de índice do teletexto transmitido ou consulte o seu representante Toshiba local.

Teletexto continuação

– modo LISTA, botões de controlo

A seguir encontra-se um guia para as funções dos botões de teletexto no comando à distância.

Navegar através das páginas utilizando a LISTA

As quatro opções coloridas na parte inferior do ecrã são números – 100, 200, 300 e 400, que foram programados na memória da televisão. Para visualizar estas páginas, utilize os botões coloridos relevantes.

Para *alterar* estas páginas memorizadas, prima o botão colorido relevante e introduza o número de 3 dígitos. Este número mudará na parte superior esquerda do ecrã e no realce a cores.

Prima **OK** para memorizar. As barras na parte inferior do ecrã piscam a branco. **Sempre que se prime OK, os quatro números de página apresentados na parte inferior do ecrã serão memorizados e os anteriores perder-se-ão.**

Se não se premir **OK**, a selecção será esquecida quando cancelar o teletexto.

Podem visualizar-se outras páginas introduzindo o número de página 3 dígitos – mas **NÃO** prima **OK** senão estas páginas serão memorizadas.



Para visualizar o índice remissivo/a página inicial:

Prima para aceder ao índice remissivo/à página inicial. A página apresentada depende da emissora.



Para apresentar uma página de teletexto:

Prima para apresentar texto. Carregue novamente para sobrepor o texto a uma imagem normal. Prima novamente para regressar ao modo de visualização normal de televisão. Os programas não podem ser alterados até isto ser executado.



Para aceder às sub-páginas:

Para utilizar com **P** e **P** para visualizar sub-páginas quando disponíveis.



Para revelar texto oculto:

Para ver as soluções das páginas de passatempos de perguntas e as respostas a adivinhas, prima o botão .



Para manter uma página pretendida:

Por vezes convém reter uma página de teletexto. Prima e aparecerá na parte superior esquerda do ecrã. A página será mantida no ecrã até se premir novamente o botão.



Para alargar o tamanho de apresentação do teletexto:

Prima uma vez para ampliar a metade superior da página, prima novamente para ampliar a metade inferior. Prima novamente para regressar ao tamanho normal.



Para seleccionar uma página enquanto vê uma imagem normal:

Introduza o número da página, depois prima e será apresentada uma imagem normal. A televisão indicará a presença de uma página apresentando o número da página no topo do ecrã. Prima para ver a página.

Para ver flashes noticiosos:

Selecione a página de flashes noticiosos do serviço de teletexto pretendido (ver a página de índice do serviço de teletexto). Prima . Os flashes noticiosos serão apresentados como e quando forem transmitidos. Prima novamente para cancelar a apresentação.

A página de flashes noticiosos tem que ser cancelada para se poder mudar de programa.



Não se esqueça de cancelar o teletexto antes de mudar de canal – prima duas vezes o botão .

Perguntas e Respostas

A seguir encontram-se as respostas às perguntas mais frequentes.
Para mais informações visite o site www.toshiba.co.uk

P Porque é que não há som nem imagem?

R Verifique se o televisor está em modo standby.
Verifique a ficha da corrente bem como todas as ligações à corrente.

P Existe imagem, mas porque é que tem pouca ou nenhuma cor?

R Quando estiver a utilizar uma fonte **externa**, por exemplo, uma cassete de vídeo de má qualidade, se existir pouca ou nenhuma cor podem-se, por vezes, conseguir algumas melhorias. A cor está predefinida para **AUTO** para apresentar automaticamente o melhor sistema de cor.

Para verificar se tem a melhor cor:

- 1 Com a fonte externa a tocar, seleccione **Configuração manual** no menu **INSTALAÇÃO**.

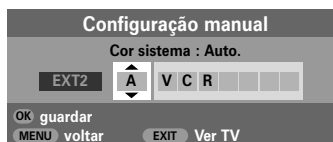

- 2 Com **▲** ou **▼**, escolha entre **Auto.**, **PAL**, **SECAM**, **NTSC 4.43** ou **3.58**.

P Que mais pode provocar uma má imagem?

R Interferência ou um sinal fraco. Experimente uma estação de televisão diferente. A função **Sintonização fina manual** pode ajudar.

- 1 Seleccione no menu **Sintonização manual**. Realce a estação e prima **OK**. Prima **►** para seleccionar **Sintoni.fina manual**.
- 2 Utilizando **▲** ou **▼**, ajuste de modo a obter a melhor imagem e o melhor som. Prima **OK** e depois **EXIT**.



P Porque é que o vídeo/DVD que está a ser reproduzido não aparece no ecrã?

R Certifique-se de que o videogravador ou o leitor de DVD está ligado à televisão conforme indicado na página 7, depois seleccione a entrada correcta premindo **↻**.

P Porque é que há imagem mas não há som?

R Verifique se não diminuiu o volume ou se não seleccionou o som.

P Porque é que há uma boa imagem de vídeo mas não há som?

R Verifique todas as ligações dos cabos.

P Porque é que a imagem do vídeo/DVD aparece a preto e branco?

R Verifique se foi escolhida a **entrada** correcta, **S-VIDEO** ou **AV**. Consulte a página de **Conexão AV** (página 23).

P Porque é que os controlos superior do televisor não funcionam?

R Verifique se **Bloqueio de painel** não está definido para **Ligado**.

P Porque é que existe uma mensagem permanentemente no ecrã?

R Retire-a premindo **[+]**.

P Porque é que o comando à distância não funciona?

R Verifique se o interruptor lateral no comando à distância está regulado para modo TV. Verifique se as pilhas não estão descarregadas ou mal introduzidas.

P Porque há riscos verticais no ecrã em modo PC?

R O **Sampling clock** pode precisar de ser ajustado. Seleccione **Configuração PC** no menu **INSTALAÇÃO**, realce **Sampling Clock** e ajuste até as linhas terem desaparecido.

P Porque há riscos horizontais e/ou imagens desfocadas no ecrã em modo PC?

R O **Clock phase** pode precisar de ser ajustado. Seleccione **Configuração PC** no menu **INSTALAÇÃO**, realce **Clock phase** e ajuste até a imagem ter desaparecido.

P Porque é que o equipamento de som ligado não emite som?

R Certifique-se de que a opção **Coluna** no menu **Som** está programada para **Desligado**.



P Porque é que há problemas com o teletexto?

R O bom desempenho do texto depende de um bom sinal de transmissão. Isto requer geralmente uma antena no telhado ou no sótão. Se o Texto exibido for ilegível ou estiver alterado, verifique a sua antena. Vá à página do índice principal do serviço de teletexto e procure o Guia do Utilizador. Ai encontrará, com algum pormenor, explicações sobre o funcionamento básico do teletexto. Se necessitar de mais informações sobre como utilizar o texto consulte a secção teletexto.

P Porque é que não há sub-páginas de teletexto?

R Não estão a ser emitidas ou ainda não foram carregadas. Prima o botão  para aceder. (Ver a selecção de teletexto).

P Porque motivo os quatro números de texto coloridos estão visíveis mas sem texto?

R Foi seleccionado texto enquanto estava a ver uma fonte externa, ou seja, DVD ou VCR. Não aparecerá texto no ecrã ou poderá aparecer uma caixa indicando que não há informação disponível. Seleccione um canal emissor e prima // para aceder.

P Porque é que as cores não estão certas quando se reproduz a partir de uma fonte NTSC?

R Ligue a fonte através de um cabo SCART e reproduza. Select **Configuração manual** no menu **INSTALAÇÃO**.

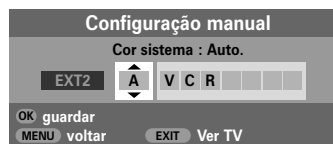

1 Defina Cor para **Auto.** e saia.

2 Vá para o menu **Ajust.imag.** e ajuste a tonalidade.

P Porque é que um PC ligado via HDMI não emite som?



Carregue sem largar o botão **OK** durante 5 segundos – aparecerá o menu **Lip Sync Latency**. Seleccione entre **Ligado** e **Desligado**.



Notas

Para sua informação futura

Limpar o ecrã e a caixa...

Desligue o aparelho da corrente eléctrica, limpe o ecrã e a caixa com um pano seco e macio. Recomendamos que **não** utilize polimentos ou solventes no ecrã nem na caixa uma vez que isso pode provocar danos.

Eliminação...

A seguinte informação destina-se apenas aos países da EU:

A utilização do símbolo indica que este produto não pode ser tratado como lixo doméstico. Ao assegurar-se de que este produto é correctamente eliminado, ajudará a prevenir potenciais consequências negativas para o ambiente e para a saúde humana, que, caso contrário poderiam ocorrer devido ao tratamento inadequado dos resíduos deste produto. Para informações mais pormenorizadas sobre a reciclagem deste produto, contacte o departamento camarário local, o seu serviço de eliminação de lixo doméstico ou a loja onde adquiriu este produto.



Notas

Para sua informação futura

Informações

Antes de ligar qualquer equipamento externo, desligue todos os interruptores da corrente eléctrica. Se não houver um interruptor, desligue a ficha da tomada.

Ligar um computador

Informação de sinal para o conector mini D-sub 15 pinos

Pino N.º	Nome do sinal	Pino N.º	Nome do sinal
1	R	9	NC
2	G	10	Massa
3	B	11	NC
4	NC (não ligado)	12	NC
5	NC	13	H-sync
6	Massa	14	V-sync
7	Massa	15	NC
8	Massa		

Atribuição de pinos
ao terminal
RGB/PC

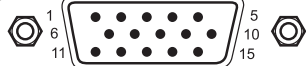

Ligar um DVD/STB via HDMI

Sinais de vídeo aceitáveis através de terminais HDMI

Activo H.	Activo V.	I/P	Frequência H. (kHz)	Frequência V. (Hz)	Frequência Pixels (MHz)
720	576	Prog	31.250	50.000	27.000
1280	720	Prog	37.500	50.000	74.250
1920	1080	Int	28.125	50.000	74.250
640	480	Prog	31.469	59.940	25.175
720	480	Prog	31.469	59.940	27.000
1280	720	Prog	44.955	59.940	74.176
1920	1080	Int	33.716	59.940	74.176
640	480	Prog	31.500	60.000	25.200
720	480	Prog	31.500	60.000	27.027
1280	720	Prog	45.000	60.000	74.250
1920	1080	Int	33.750	60.000	74.250
1920	1080	Prog	56.250	50.000	148.500
1920	1080	Prog	67.433	59.940	148.352
1920	1080	Prog	67.500	60.000	148.500

Int = Entrelaçamento; Prog = Progressivo

Especificações e acessórios

Sistemas de emissão/canais

PAL-I	UHF UK21-UK69
PAL-B/G	UHF E21-E69 VHF E2-E12, S1-S41
SECAM-L	UHF F21-F69 VHF F1-F10, B-Q
SECAM-D/K	UHF R21-R69 VHF R1-R12

Entrada de Vídeo PAL, SECAM, NTSC 3.58/4.43

Ligações externas

EXT1	Entrada	SCART de 21 pinos	RGB/AV
EXT2	Entrada	SCART de 21 pinos	A/V, S-Video
EXT3	Entrada	Jack para fono Jack para fono	Y, P _B /C _B , P _R /C _R A/V
EXT4	Entrada (parte lateral)	Jack para fono Jacks para fono	Video Áudio L + R
HDMI 1/2	Entrada	HDMI™ (1080p, LIP SYNC)	
PC	Entrada	Mini D-sub 15 pinos	Sinal RGB analógico
Áudio PC/HDMI1		Jacks para fono	Áudio L + R
Saída para super woofer activo		Jack para fono	
Saída de áudio fixa		Jacks para fono	Áudio L + R

Posições de Programas	100		
Estéreo	Nicom sistema de 2 portadores		
Tamanho de ecrã visível (aprox.)	Modelo	32	80 cm 37 94 cm 42 107 cm
Ecrã	16:9		
Potência de saída de som (até 10% de distorção)	Principais 10 W + 10 W		
Consumo de energia conforme especificado na norma EN60107-1: 1997	Modelo	32	146 W 37 183 W 42 233 W
Standby (aprox.)	Modelo	32	<1 W 37 <1 W 42 <1 W
Dimensões (aprox.)	Modelo	32	60 cm (A) 80 cm (L) 29 cm (D) 37 67 cm (A) 92 cm (L) 29 cm (D) 42 73 cm (A) 103 cm (L) 34 cm (D) (A altura inclui o suporte com pés)
Peso (aprox.)	Modelo	32	18 kg 37 22 kg 42 27,5 kg
Tomada para auscultadores	3,5 mm estéreo		
Acessórios	Comando à distância 2 pilhas (AAA, IEC R03 1,5V)		



Impresso em papel reciclado, 100% isento de cloro.

© Toshiba Information Systems (U.K.) Limited

Todos os direitos reservados.

A reprodução na totalidade ou em parte sem permissão por escrito é estritamente proibida

Toshiba Information Systems (U.K.) Limited

Consumer Products Division,
European Service Centre,
Admiralty Way, Camberley,
Surrey, GU15 3DT, Reino Unido

Especificações sujeitas a alterações sem aviso prévio.

Clorado por Zushi Illustration & Visualisation, Bristol, Reino Unido

Note



Note





Printed on recycled paper. 100% Chlorine free.

VX1A00037400