

Nikon

FOTOCAMERA DIGITALE

COOLPIX P900



Manuale di riferimento

Introduzione	➔ ii
Sommario	➔ xiii
Componenti della fotocamera	➔ 1
Operazioni preliminari alla ripresa	➔ 9
Operazioni di ripresa e riproduzione di base	➔ 16
Funzioni di ripresa	➔ 26
Funzioni che possono essere impostate mediante il pulsante MENU (menu)	➔ 49
Funzioni dei dati sulla posizione	➔ 59
Uso della funzione Wi-Fi (LAN wireless)	➔ 60
Collegamento della fotocamera a una TV, a una stampante o a un computer	➔ 61
Sezione di riferimento	➔  1
Note tecniche e Indice	➔  1

Introduzione





Note preliminari

Per utilizzare al meglio questo prodotto Nikon, leggere con attenzione le sezioni "Informazioni sulla sicurezza" (📖vi-viii), "<Importante> Note sulle funzioni dati di posizione (GPS/GLONASS)" (📖x) e "Wi-Fi (rete LAN wireless)" (📖xi) e tutte le altre istruzioni e assicurarsi che siano a disposizione di tutti coloro che utilizzano la fotocamera.

- Per iniziare a utilizzare immediatamente la fotocamera, vedere "Operazioni preliminari alla ripresa" (📖9) e "Operazioni di ripresa e riproduzione di base" (📖16).

Altre informazioni

- Simboli e convenzioni

Simbolo	Descrizione
	Questa icona contrassegna avvertenze e informazioni che è necessario leggere prima di utilizzare la fotocamera.
	Questa icona contrassegna note e informazioni che è necessario leggere prima di utilizzare la fotocamera.
	Queste icone indicano altre pagine contenenti informazioni attinenti;  : "Sezione di riferimento",  : "Note tecniche e Indice".

- Le card di memoria SD, SDHC e SDXC vengono definite "card di memoria" in questo manuale.
- L'impostazione specificata al momento dell'acquisto viene definita "impostazione predefinita".
- I nomi delle opzioni di menu visualizzate sul monitor della fotocamera e i nomi dei pulsanti o i messaggi visualizzati sul monitor di un computer sono riportati in grassetto.
- In questo manuale, le immagini vengono a volte omesse dagli esempi delle schermate in modo che le icone risultino più facilmente visibili.

Informazioni e precauzioni

Aggiornamento costante

Come parte integrante dell'impegno di Nikon per un "aggiornamento costante" nell'ambito dell'assistenza ai prodotti, sono disponibili informazioni in costante aggiornamento sui seguenti siti Web:

- Per gli utenti negli Stati Uniti: <http://www.nikonusa.com/>
- Per gli utenti in Europa e Africa: <http://www.europe-nikon.com/support/>
- Per gli utenti in Asia, Oceania e Medio Oriente: <http://www.nikon-asia.com/>

Visitare questi siti Web per ottenere le versioni più aggiornate di informazioni, suggerimenti, risposte alle domande più frequenti (FAQ) e consigli generali sulle tecniche fotografiche e di riproduzione digitale. Per ulteriori informazioni, rivolgersi al rappresentante Nikon di zona. Visitare il sito Web seguente per informazioni sui contatti.

<http://imaging.nikon.com/>

Utilizzare esclusivamente accessori elettronici di marca Nikon

Le fotocamere Nikon COOLPIX sono progettate in base a standard qualitativi elevatissimi e contengono circuiti elettronici sofisticati. Solo gli accessori elettronici Nikon (inclusi caricabatteria, batterie, adattatori CA e cavi USB) certificati per l'utilizzo con questa fotocamera digitale Nikon sono specificatamente progettati e collaudati per l'uso nel rispetto dei requisiti funzionali e di sicurezza dei circuiti elettronici del prodotto.

L'UTILIZZO DI ACCESSORI ELETTRONICI DI MARCA DIVERSA DA NIKON POTREBBE DANNEGGIARE LA FOTOCAMERA E RENDERE NULLA LA GARANZIA NIKON.

L'uso di batterie Li-ion ricaricabili di terze parti, prive del sigillo con ologramma Nikon, potrebbe compromettere il funzionamento normale della fotocamera o causare danni alle batterie, quali surriscaldamento, rottura o perdita di liquido.

Sigillo con ologramma: identifica questo dispositivo come prodotto Nikon originale.



Per ulteriori informazioni sugli accessori di marca Nikon, rivolgersi a un rivenditore autorizzato Nikon.

Prima di un'occasione importante

Prima di utilizzare la fotocamera per occasioni importanti, come un matrimonio o un viaggio, scattare qualche foto di prova per verificare che la macchina funzioni correttamente. Nikon declina qualsiasi responsabilità per eventuali danni o perdite di profitto derivanti dal malfunzionamento del prodotto.

Informazioni sui Manuali

- È severamente vietata la riproduzione, la trasmissione, la trascrizione, l'inserimento in un sistema di reperimento di informazioni, la traduzione in qualsiasi lingua, in qualsiasi forma e con qualsiasi mezzo, senza previa autorizzazione scritta di Nikon.
- Le illustrazioni delle schermate e della fotocamera potrebbero differire da quelle del prodotto effettivo.
- Nikon si riserva il diritto di modificare le specifiche hardware e software riportate nei manuali in qualsiasi momento e senza preavviso.
- Nikon non è responsabile di eventuali danni derivanti dall'utilizzo del presente prodotto.
- Sebbene le informazioni contenute nei presenti manuali siano per quanto possibile complete e accurate, gli utenti sono invitati a segnalare eventuali errori e omissioni al rivenditore Nikon più vicino (gli indirizzi dei rivenditori sono forniti separatamente).

Note concernenti il divieto di copia e riproduzione

Nota: il semplice possesso di materiale copiato o riprodotto in modo digitale tramite scanner, fotocamere digitali o altri dispositivi può essere perseguito legalmente.

• Oggetti la cui copia o riproduzione è proibita per legge

È severamente vietata la copia o la riproduzione di banconote, monete, obbligazioni statali o locali, anche nell'eventualità in cui si tratti di esplicite riproduzioni di campioni. È vietata la copia o la riproduzione di banconote, monete o titoli in circolazione all'estero. È vietata la copia o la riproduzione di francobolli e cartoline non timbrati emessi dallo stato, salvo previa autorizzazione dell'organo di competenza.

È vietata la riproduzione di francobolli emessi dallo stato e di documenti certificati stipulati secondo legge.

• Avvertenze per copie e riproduzioni specifiche

Copie o riproduzioni di titoli di credito emessi da aziende private (azioni, ricevute, assegni, buoni regalo e così via), tessere o abbonamenti di viaggio o coupon sono consentiti per un numero di copie minimo necessario ai fini contabili da parte dell'azienda stessa. È inoltre vietata la riproduzione di passaporti, licenze emesse da aziende private o pubbliche, carte d'identità e biglietti come abbonamenti o buoni pasto.

• Osservare le informazioni sul copyright

La copia o riproduzione di prodotti coperti da copyright, quali libri, brani musicali, dipinti, xilografie, mappe, disegni, filmati e fotografie è regolata dalle leggi nazionali e internazionali sul copyright. Non utilizzare il presente prodotto per realizzare copie illegali o infrangere le leggi sul copyright.

Eliminazione dei dispositivi di memorizzazione dati

La cancellazione di immagini o la formattazione dei dispositivi di memorizzazione dati, come le card di memoria, non comporta l'eliminazione totale dei dati delle immagini. Talvolta i file cancellati possono essere recuperati dai dispositivi di memorizzazione dati smaltiti utilizzando software disponibili in commercio e di conseguenza costituiscono un potenziale veicolo per abuso di dati personali. Garantire la privacy di tali dati è responsabilità dell'utente.

Prima di smaltire o regalare a terzi un dispositivo di memorizzazione dati, è necessario cancellare tutti i dati utilizzando un software per eliminazione permanente disponibile in commercio, impostare **Registra dati posizione** su **No** in **Opzioni dati posizione** (☞ 94), oppure formattare il dispositivo e memorizzarvi immagini che non contengano informazioni private (ad esempio, immagini prive di riferimenti particolari). Durante la distruzione fisica dei dispositivi di memorizzazione dati, prestare particolare attenzione a evitare lesioni personali o danni a cose.

Nella fotocamera COOLPIX P900, i dati di registro salvati nella card di memoria vengono gestiti analogamente agli altri dati. Per cancellare i dati del registro ottenuti ma non memorizzati nella card di memoria, selezionare **Crea registro** → **Termina registro** → **Cancella registro**.

Per eliminare le impostazioni Wi-Fi, selezionare **Riprist. impost. predef.** nel menu delle opzioni Wi-Fi (☞ 92).

Informazioni sulla sicurezza

Per evitare eventuali danni all'attrezzatura Nikon o possibili lesioni personali, leggere completamente e con la massima attenzione le seguenti precauzioni di sicurezza prima di utilizzare la fotocamera. Conservare le istruzioni in modo che chiunque faccia uso dell'apparecchio possa consultarle.

Le conseguenze che potrebbero derivare dalla mancata osservanza delle precauzioni elencate in questo capitolo sono contrassegnate dal simbolo seguente:



Questo simbolo segnala avvertenze che devono essere lette prima di utilizzare il prodotto Nikon per prevenire possibili danni fisici all'utente.

AVVERTENZE



In caso di malfunzionamento, spegnere l'apparecchio

In caso di fuoriuscita di fumo oppure di odore insolito proveniente dalla fotocamera o dall'adattatore CA/caricabatteria, scollegare immediatamente l'adattatore CA/caricabatteria e rimuovere la batteria, prestando attenzione a non riportare ustioni. L'utilizzo dell'apparecchiatura in queste condizioni potrebbe provocare lesioni. Una volta rimossa o scollegata la fonte di alimentazione, portare l'apparecchiatura presso un centro di assistenza autorizzato Nikon per un controllo.



Non disassemblare

Il contatto con i componenti interni della fotocamera o dell'adattatore CA/caricabatteria potrebbe provocare lesioni. Eventuali riparazioni devono essere eseguite esclusivamente da personale qualificato. In caso di rottura della fotocamera o dell'adattatore CA/caricabatteria in seguito a caduta o altro incidente, portare il prodotto presso un centro di assistenza autorizzato Nikon per eseguire un controllo, dopo aver scollegato la fotocamera e/o avere rimosso la batteria.



Non utilizzare la fotocamera o l'adattatore CA/caricabatteria in presenza di gas infiammabile

Per evitare il rischio di esplosioni o incendi, non utilizzare apparecchi elettronici in presenza di gas infiammabili.



Maneggiare con cura la cinghia della fotocamera

Non posizionare la tracolla attorno al collo di neonati o bambini.



Tenere lontano dalla portata dei bambini

Prestare particolare attenzione onde evitare che i bambini possano introdurre in bocca la batteria o altri piccoli componenti.



Non restare in contatto con la fotocamera, l'adattatore CA/caricabatteria o l'adattatore CA per periodi prolungati quando i dispositivi sono accesi o in uso

Alcune parti dei dispositivi diventano calde. Se si lasciano i dispositivi a contatto diretto con la pelle per lunghi periodi di tempo, possono verificarsi ustioni causate dalla bassa temperatura.

⚠ Non esporre il prodotto a temperature estremamente elevate, ad esempio all'interno di un'autovettura chiusa o alla luce diretta del sole

La mancata osservanza di questa precauzione potrebbe provocare danni o incendi.

⚠ Mantenere il sole fuori dall'inquadratura

Quando si riprendono soggetti in controluce, mantenere il sole fuori dall'inquadratura. La luce del sole messa a fuoco nella fotocamera quando il sole si trova dentro o vicino all'inquadratura può provocare incendi.

⚠ Maneggiare la batteria con cautela

Se maneggiate in modo improprio, le batterie potrebbero perdere liquidi, surriscaldarsi o esplodere. Quando si maneggia la batteria di questo prodotto, adottare le seguenti precauzioni:

- Prima di sostituire la batteria, spegnere il prodotto. Se si utilizza l'adattatore CA/caricabatteria o l'adattatore CA, assicurarsi che sia scollegato.
- Utilizzare esclusivamente una batteria ricaricabile Li-ion EN-EL23 (in dotazione). Per caricare la batteria utilizzare una fotocamera che supporta la funzione di ricarica della batteria. Per eseguire questa operazione, utilizzare l'adattatore CA/caricabatteria EH-71P (in dotazione) e il cavo USB UC-E21 (in dotazione). Per caricare la batteria senza utilizzare una fotocamera è disponibile anche il caricabatteria MH-67P (acquistabile separatamente).
- Quando si inserisce la batteria, prestare attenzione a non inserirla capovolta o al contrario.
- Non cortocircuitare o smontare la batteria, né tentare di rimuovere o forzare la guaina di isolamento o l'involucro della batteria.
- Non esporre la batteria a fiamme o calore eccessivo.
- Non immergerla, né esporla al contatto con l'acqua.
- Al fine di isolarla prima del trasporto, conservare la batteria in una busta di plastica. Non trasportate né conservate la batteria insieme a oggetti metallici, come collane o forcine per capelli.
- Quando è completamente scarica, la batteria può essere soggetta a perdite di liquido. Per evitare danni al prodotto, rimuovere la batteria quando è scarica.
- Interrompere immediatamente l'uso se si notano cambiamenti nella batteria, come scolorimento o deformazione.
- Se il liquido fuoriuscito dalla batteria entra in contatto con i vestiti o la pelle, lavare immediatamente la parte interessata con abbondante acqua.

⚠ Quando si maneggia l'adattatore CA/caricabatteria, osservare le seguenti precauzioni

- Tenere asciutto il prodotto. La mancata osservanza di questa precauzione potrebbe provocare incendi o folgorazioni.
- Rimuovere con un panno asciutto eventuali accumuli di polvere sui componenti metallici del connettore o in prossimità degli stessi. L'utilizzo della fotocamera in tali condizioni può provocare incendi.
- Non maneggiare la spina e non avvicinarsi all'adattatore CA/caricabatteria durante i temporali. La mancata osservanza di questa precauzione potrebbe provocare folgorazioni.

- Non danneggiare, non modificare, né tirare o piegare con forza il cavo USB, non collocarlo sotto oggetti pesanti e non esporlo al calore o alle fiamme. Se la guaina di isolamento dovesse danneggiarsi lasciando esposti i fili, portare il cavo presso un centro di assistenza autorizzato Nikon per un controllo. La mancata osservanza di queste precauzioni potrebbe provocare incendi o folgorazioni.
- Non maneggiare la spina o l'adattatore CA/caricabatteria con le mani bagnate. La mancata osservanza di questa precauzione potrebbe provocare folgorazioni.
- Non utilizzare con convertitori o adattatori da viaggio progettati per la conversione da una tensione all'altra o con invertitori da CC a CA. La mancata osservanza di questa precauzione può provocare danni alla fotocamera, surriscaldamento o incendi.

 **Utilizzare il mezzo di alimentazione corretto (batteria, adattatore CA/ caricabatteria, adattatore CA, cavo USB)**

L'uso di un mezzo di alimentazione diverso da quelli forniti o commercializzati da Nikon potrebbe provocare danni o malfunzionamenti.

 **Utilizzare cavi idonei**

Per il collegamento ai terminali di entrata o di uscita, utilizzare solo i cavi forniti o commercializzati da Nikon adatti a tale scopo, al fine di mantenere il prodotto conforme alle normative.

 **Non toccare le parti mobili dell'obiettivo**

La mancata osservanza di questa precauzione potrebbe provocare lesioni.

 **Maneggiare con cura le parti mobili**

Prestare attenzione a non schiacciarsi le dita o impigliare oggetti nel copriobiettivo o in altre parti mobili.

 **L'utilizzo del flash in prossimità degli occhi del soggetto può provocare danni temporanei alla vista**

Non utilizzare il flash da una distanza inferiore a 1 metro dal soggetto.

Prestare particolare attenzione durante le riprese di bambini molto piccoli.

 **Non utilizzare il flash quando è a contatto con una persona o un oggetto**

La mancata osservanza di questa precauzione potrebbe provocare ustioni o incendi.

 **Evitare ogni contatto con i cristalli liquidi**

In caso di rottura del monitor, prestare la massima attenzione per evitare ferimenti a causa dei frammenti di vetro e impedire qualsiasi contatto dei cristalli liquidi con la pelle, la bocca e gli occhi.

 **Attenersi alle istruzioni del personale della linea aerea e dell'ospedale**

Avviso per i clienti residenti in Europa

ATTENZIONE

RISCHIO DI ESPLOSIONE SE LA BATTERIA VIENE SOSTITUITA CON UNA DI TIPO NON CORRETTO.

SMALTIRE LE BATTERIE ESAUSTE SECONDO LE ISTRUZIONI.

Questo simbolo indica che gli apparecchi elettrici ed elettronici devono essere smaltiti negli appositi contenitori di rifiuti.

Le seguenti istruzioni sono rivolte esclusivamente agli utenti di paesi europei:

- Il presente prodotto deve essere smaltito nell'apposito contenitore di rifiuti. Non smaltire insieme ai rifiuti domestici.
- La raccolta differenziata e il riciclaggio aiutano a preservare le risorse naturali e a prevenire le conseguenze negative per la salute umana e per l'ambiente che potrebbero essere provocate dallo smaltimento scorretto.
- Per ulteriori informazioni, contattare le autorità locali responsabili dello smaltimento dei rifiuti.



Questo simbolo sulla batteria indica che la batteria deve essere smaltita negli appositi contenitori di rifiuti.

Le seguenti istruzioni sono rivolte esclusivamente agli utenti di paesi europei:

- Le presenti batterie, dotate di questo simbolo o meno, devono essere smaltite nell'apposito contenitore di rifiuti. Non smaltire insieme ai rifiuti domestici.
- Per ulteriori informazioni, contattare le autorità locali responsabili dello smaltimento dei rifiuti.



<Importante> Note sulle funzioni dati di posizione (GPS/GLONASS)

● **Dati con i nomi delle località di questa fotocamera**

Prima di utilizzare le funzioni dati posizione, leggere il "CONTRATTO DI LICENZA PER DATI SUI NOMI DELLE LOCALITÀ" (☞22) e accettare i termini.

- Le informazioni sui nomi delle località (punti di interesse: POI) sono disponibili a partire da aprile 2014.
Le informazioni sui nomi delle località non verranno aggiornate.
- Utilizzare le informazioni sui nomi delle località solo come guida.
- Le informazioni sui nomi delle località (punti di interesse: POI) della Repubblica Popolare Cinese ("Cina") e della Repubblica di Corea non sono fornite per la COOLPIX P900.

● **Note sulle funzioni di registrazione dei dati di posizione e sulla registrazione dei registri**

- Utilizzare le informazioni fornite dalla fotocamera esclusivamente come guida. Queste informazioni non possono essere utilizzate per la guida di un aeroplano, un'autovettura e per indagini su territorio e persone.
- Quando **Registra dati posizione** in **Opzioni dati posizione** del menu Opzioni dati posizione è impostato su **Si** o durante la memorizzazione del registro, le funzioni di registrazione dei dati posizione e del registro continueranno ad essere operative durante la memorizzazione del registro anche dopo lo spegnimento della fotocamera (☞40).
- Mediante immagini fisse o filmati registrati con dati di posizione è possibile identificare una persona. Adottare le dovute precauzioni quando si trasferiscono immagini fisse o filmati registrati con dati di posizione o file di registro a terzi o quando si caricano su una rete (ad esempio Internet) in cui vengono rese pubbliche. Leggere attentamente "Eliminazione dei dispositivi di memorizzazione dati" (☞v).

● **Utilizzo della fotocamera all'estero**

- Prima di portare la fotocamera con le funzioni dati di posizione all'estero, consultare la propria agenzia di viaggi o l'ambasciata del paese che si visiterà per verificare se sono presenti restrizioni in merito.
Ad esempio, in Cina non è possibile memorizzare registri con dati di posizione senza il permesso del governo cinese.
Impostare **Registra dati posizione** su **No**.
- I dati di posizione potrebbero non funzionare correttamente in Cina, ai confini di essa e nei paesi limitrofi (aggiornamento a dicembre 2014).

Wi-Fi (rete LAN wireless)

Questo prodotto è soggetto alle leggi di controllo delle esportazioni statunitensi, pertanto, per esportarlo in un paese sottoposto a embargo da parte degli Stati Uniti, occorre richiedere l'autorizzazione alle autorità statunitensi. Tra i paesi sottoposti a embargo figurano: Cuba, Iran, Corea del Nord, Sudan e Siria. Dal momento che è possibile che i paesi sottoposti a embargo possano cambiare, si prega di contattare il Dipartimento per il Commercio statunitense per richiedere informazioni aggiornate.

Restrizioni in merito all'utilizzo dei dispositivi wireless

Il ricetrasmittitore wireless contenuto in questo prodotto è conforme alle normative che regolano l'utilizzo dei dispositivi wireless in vigore nel paese di acquisto e non è destinato a essere impiegato in altri paesi (i prodotti acquistati nell'UE o EFTA possono essere utilizzati in tutti i paesi dell'UE ed EFTA). Nikon non si assume alcuna responsabilità in merito all'utilizzo in altri paesi. Qualora non si sia certi del paese di acquisto iniziale del prodotto, rivolgersi al centro servizi Nikon o a un centro di assistenza autorizzato Nikon. Questa restrizione riguarda esclusivamente l'utilizzo della funzione wireless e non si applica ad altre funzionalità del prodotto.

Dichiarazione di conformità (Europa)

Nikon Corporation dichiara che la fotocamera COOLPIX P900 è conforme ai requisiti essenziali e alle altre disposizioni pertinenti della Direttiva 1999/5/CE. La dichiarazione di conformità può essere consultata all'indirizzo http://imaging.nikon.com/support/pdf/DoC_P900.pdf.

Precauzioni relative alle trasmissioni radio

Tenere sempre presente che, durante la trasmissione o la ricezione di dati via radio, si potrebbe essere esposti al rischio di intercettazione da parte di terzi. Nikon declina qualsiasi responsabilità in caso di fughe di dati e informazioni verificatesi durante il trasferimento dei dati.

Gestione dei dati personali ed esclusione di responsabilità









































- I dati personali dell'utente, salvati e configurati nel prodotto, ivi comprese le impostazioni di connessione wireless LAN e altre informazioni personali, potrebbero subire alterazioni o andare persi a causa di errori di funzionamento, elettricità statica, incidenti, malfunzionamenti, riparazioni o altri interventi. Conservare sempre una copia separata delle informazioni importanti. Nikon declina ogni responsabilità in caso di danni diretti o indiretti o perdite di profitto derivanti da alterazioni o perdite di contenuti non imputabili a Nikon.
- Prima di gettare via il prodotto o consegnarlo a un altro proprietario, eseguire **Ripristina tutto** nel menu impostazioni (📖57) in modo da eliminare tutte le informazioni utente registrate e configurate con il prodotto, incluse le impostazioni di connessione della LAN wireless e altri dati personali.

































Sommario















Introduzione.....	ii
Note preliminari	ii
Altre informazioni	ii
Informazioni e precauzioni	iii
Informazioni sulla sicurezza	vi
AVVERTENZE	vi
Avvisi	ix
<Importante> Note sulle funzioni dati di posizione (GPS/GLONASS).....	x
Wi-Fi (rete LAN wireless).....	xi
<hr/>	
Componenti della fotocamera	1
Corpo macchina	1
Monitor	3
Alternanza delle informazioni visualizzate sul monitor (pulsante DISP)	3
Per la ripresa.....	4
Per la riproduzione.....	7
<hr/>	
Operazioni preliminari alla ripresa	9
Fissaggio della cinghia della fotocamera e del tappo dell'obiettivo	9
Inserimento batteria e card di memoria.....	10
Rimozione della batteria o della card di memoria	10
Carica della batteria	11
Apertura e regolazione dell'angolazione del monitor	13
Accensione della fotocamera e impostazione di lingua, data e ora.....	14
<hr/>	
Operazioni di ripresa e riproduzione di base	16
Ripresa nel modo  (auto).....	16
Uso del flash	18
Commutazione della visualizzazione tra monitor e mirino	19
Uso dello zoom	20
Pulsante di scatto.....	21
Registrazione di filmati	21
Riprodurre le immagini.....	22
Eliminazione delle immagini	23
Modifica del modo di ripresa.....	24
Funzioni che possono essere impostate mediante il multi-selettore.....	25

Funzioni di ripresa.....	26
Modo  (auto)	26
Modo scena (modo di ripresa adatto alle scene)	27
Modo effetti speciali (applicazione degli effetti durante la ripresa)	28
Modi P, S, A, M (impostazione dell'esposizione per la ripresa)	30
Modo U (User settings (Impostazioni utente)).....	34
Salvataggio delle impostazioni nel modo U (Salva User Settings).....	35
Modo flash.....	36
Autoscatto.....	38
Timer sorriso (ripresa automatica di volti sorridenti).....	39
Modo di messa a fuoco.....	40
Utilizzo della messa a fuoco manuale.....	42
Compensazione dell'esposizione (regolazione della luminosità).....	44
Funzioni che possono essere impostate mediante il pulsante Fn (funzione)	45
Funzioni che non possono essere utilizzate contemporaneamente durante le riprese.....	46
<hr/>	
Funzioni che possono essere impostate mediante il pulsante MENU (menu)	49
Menu di ripresa.....	51
Opzioni comuni.....	51
Per i modi P, S, A, M, U	51
Menu Filmato	54
Menu play.....	55
Schermata di selezione immagini.....	56
Menu impostazioni	57
<hr/>	
Funzioni dei dati sulla posizione	59
<hr/>	
Uso della funzione Wi-Fi (LAN wireless).....	60
Installazione del software sul dispositivo intelligente	60
<hr/>	
Collegamento della fotocamera a una TV, a una stampante o a un computer.....	61

Sezione di riferimento		1
Suggerimenti e note sul modo scena		3
Ripresa con Panorama semplificato		10
Riproduzione con Panorama semplificato		12
Ripresa di film accelerati		13
Impostazioni predefinite (flash, modo di messa a fuoco, ecc.)		15
Messa a fuoco		18
Uso di Scelta soggetto AF		18
Uso della funzione di rilevamento del volto		19
Uso della funzione Effetto pelle soft		20
Soggetti non adatti per l'autofocus		20
Blocco della messa a fuoco		21
Intervallo di regolazione del tempo di posa (modi P, S, A, M)		22
Zoom in riproduzione		23
Riproduzione miniature/visualizzazione del calendario		24
Visualizzazione ed eliminazione di immagini scattate in sequenza		25
Visualizzazione di immagini in sequenza		25
Eliminazione di immagini in sequenza		26
Modifica di immagini (immagini fisse)		26
Prima di modificare le immagini		26
Ritocco rapido: miglioramento del contrasto e della saturazione		27
D-Lighting: miglioramento della luminosità e del contrasto		27
Effetto pelle soft: miglioramento dell'aspetto dell'incarnato		28
Effetti filtro: applicazione degli effetti del filtro digitale		29
Mini-foto: riduzione della dimensione di un'immagine		30
Ritaglio: creazione di una copia ritagliata		31
Registrazione e riproduzione di filmati		32
Acquisizione di immagini fisse durante la registrazione di filmati		35
Operazioni durante la riproduzione di filmati		36
Modifica di filmati		37
Estrazione delle sole parti del filmato desiderate		37
Salvataggio di un fotogramma da un filmato come immagine fissa		38
Registrazione dei dati di posizione sull'immagine		39
Memorizzazione del registro delle informazioni sugli spostamenti		42
Fine della memorizzazione del registro e salvataggio su card di memoria		44
Collegamento a un dispositivo intelligente (Wi-Fi)		45
Preselezione nella fotocamera delle immagini da trasferire a un dispositivo intelligente		47
Collegamento della fotocamera a una TV (riproduzione su una TV)		48

Collegamento della fotocamera a una stampante (stampa diretta)	 49
Collegamento della fotocamera a una stampante.....	 49
Stampa di singole immagini.....	 50
Stampa di più immagini.....	 51
Uso di ViewNX-i (trasferimento di immagini a un computer)	 53
Installazione di ViewNX-i.....	 53
Trasferimento di immagini a un computer.....	 53
Menu di ripresa (opzioni di ripresa comuni)	 56
Qualità Immagine.....	 56
Dim. Immagine.....	 57
Menu di ripresa (modo P, S, A o M)	 58
Picture Control (COOLPIX Picture Control).....	 58
Picture Control person. (COOLPIX Picture Control person.).....	 62
Bilanciamento bianco (regolazione della tinta).....	 63
Modo esposizione.....	 66
Ripresa in Sequenza.....	 67
Sensibilità ISO.....	 71
Bracketing di esposizione.....	 72
Modo area AF.....	 73
Modo autofocus.....	 76
Compensazione flash.....	 76
Filtro riduzione disturbo.....	 77
D-Lighting attivo.....	 77
Esposizione multipla.....	 78
Memoria zoom.....	 80
Posizione zoom all'avvio.....	 81
Anteprima esposiz. M.....	 81
Menu Filmato	 82
Opzioni filmato.....	 82
Modo autofocus.....	 85
VR elettronico.....	 86
Riduz. rumore del vento.....	 86
Microfono zoom.....	 87
Frequenza fotogrammi.....	 87
Menu play	 88
Selez. per upload Wi-Fi.....	 88
Slide show.....	 89
Proteggi.....	 90
Ruota immagine.....	 90
Opzioni visual. sequenza.....	 91
Scegliere foto principale.....	 91

Menu opzioni Wi-Fi	 92
Utilizzo della tastiera per l'immissione di testo	 93
Menu Opzioni dati posizione	 94
Opzioni dati posizione	 94
Aggiornamento del file A-GPS	 95
Punti di interesse (POI) (registrazione e visualizzazione delle informazioni sui nomi delle località)	 96
Imp. orologio da satellite	 97
Menu impostazioni	 98
Fuso orario e data	 98
Scatto senza card	 100
Impostazioni monitor	 101
Selezione automatica EVF (consente di alternare automaticamente il display e il mirino)	 103
Timbro data	 103
Riduzione vibrazioni	 104
Illuminatore AF	 105
Zoom digitale	 105
Controllo zoom laterale	 106
Impostazioni audio	 106
Autospegnimento	 107
Formatta card	 107
Lingua/Language	 107
Ricarica via computer	 108
Selez. alternata Av/Tv	 109
Azzerata numeraz. file	 109
Peaking	 110
Ripristina tutto	 110
Versione firmware	 110
Messaggi di errore	 111
Nomi dei file	 115
Accessori opzionali	 116
Ripresa con il telecomando ML-L3	 117
Funzioni principali dei comandi	 119

Note tecniche e Indice.....		1
Cura del prodotto		2
Fotocamera.....		2
Batteria.....		3
Adattatore CA/caricabatteria.....		4
Card di memoria.....		5
Pulizia e conservazione.....		6
Pulizia.....		6
Conservazione		6
Risoluzione dei problemi		7
Caratteristiche tecniche.....		16
Card di memoria approvate.....		20
CONTRATTO DI LICENZA PER DATI SUI NOMI DELLE LOCALITÀ.....		22
Indice analitico.....		28

Componenti della fotocamera

Corpo macchina

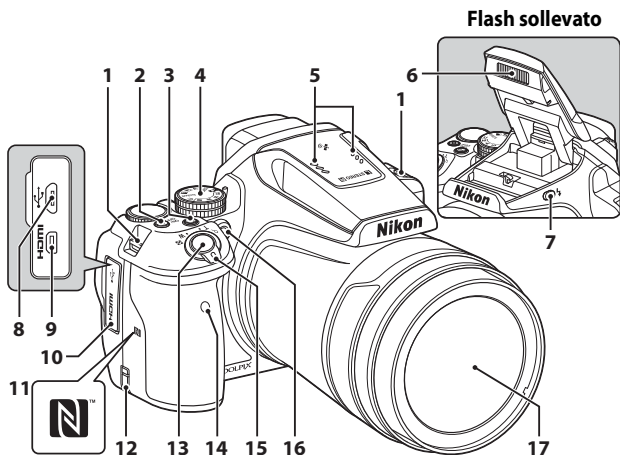

- | | | | |
|-----------|---|--|--|
| 1 | Occhiello per cinghia fotocamera9 | | |
| 2 | Interruttore di alimentazione/
spia di accensione (spia di carica)
..... 11, 14, 18 | | |
| 3 | Pulsante F_n (funzione)45, 120 | | |
| 4 | Ghiera di selezione modo 16, 24 | | |
| 5 | Microfono (stereo) 54, 32 | | |
| 6 | Flash36 | | |
| 7 | Pulsante (sollevamento flash)36 | | |
| 8 | Connettore micro USB 11, 61 | | |
| 9 | Connettore micro HDMI (tipo D)61 | | |
| 10 | Coperchio di protezione connettori
..... 11, 61 | | |
| 11 | N-Mark (antenna NFC) 46 | | |
| 12 | Copriconnettore di alimentazione
(per l'adattatore CA opzionale)
..... 116 | | |
| 13 | Pulsante di scatto 17, 120 | | |
| 14 | Ricevitore infrarossi (per telecomando
ML-L3 opzionale) 117 | | |
| 15 | Controllo zoom 20
W : grandangolo 20, 22
T : teleobiettivo 20, 22
: riproduzione miniature
..... 24
: zoom in riproduzione
..... 23 | | |
| 16 | Spia autoscatto 38
Spia di riduzione occhi rossi 37
Illuminatore ausiliario AF 57 | | |
| 17 | Obiettivo | | |

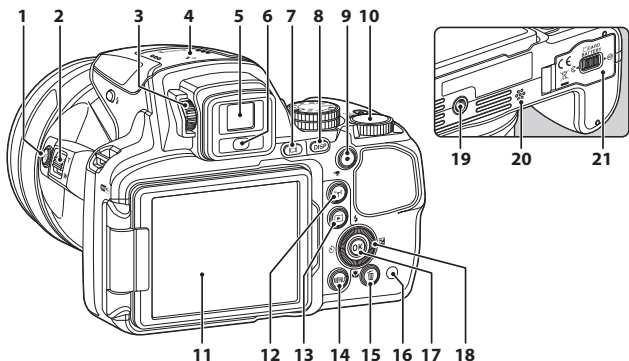

1	Pulsante (Ripristina posizione zoom)21	12	Pulsante (Wi-Fi) 60, 45
2	Controllo zoom laterale20 W : grandangolo.....20 T : teleobiettivo.....20	13	Pulsante (riproduzione)22
3	Comando di regolazione diottrica 19	14	Pulsante MENU (menu)49, 51, 54, 55, 57
4	Antenna di posizionamento 40	15	Pulsante (cancella)23
5	Mirino elettronico..... 19		Ricevitore infrarossi (per telecomando ML-L3 opzionale) 117
6	Sensore occhio 19	16	Pulsante (applicazione della selezione).....50, 119, 122
7	Pulsante (monitor) 19	17	Multi-selettore a rotazione (multi-selettore)*25, 119, 121
8	Pulsante DISP (visualizza).....3	18	
9	Pulsante (registrazione filmato)21, 32	19	Attacco per treppiedi
10	Ghiera di comando30, 32, 120, 122	20	Diffusore acustico..... 57, 36
11	Monitor..... 4, 13	21	Coperchio del vano batteria/ alloggiamento card di memoria10

* Anche definito "multi-selettore" in questo manuale.

Monitor

Le informazioni visualizzate sul monitor durante la ripresa e la riproduzione cambiano in base alle impostazioni della fotocamera e alle condizioni operative.

Alternanza delle informazioni visualizzate sul monitor (pulsante DISP)

Per alternare le informazioni visualizzate sul monitor durante la ripresa e la riproduzione, premere il pulsante **DISP** (visualizza).

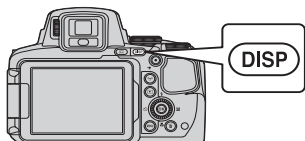

Per la ripresa

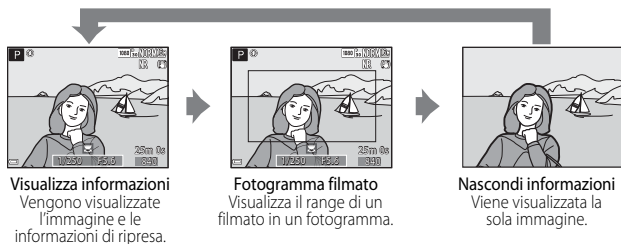

Istogramma, Reticolo e Orizzonte virtuale per la ripresa

È possibile impostare ciascuna opzione con **Impostazioni monitor** nel menu impostazioni (☰57).

- Per visualizzare un istogramma o l'orizzonte virtuale nel modo di ripresa **P, S, A o M**, impostare **Modo area AF** (☰52) su una delle opzioni manuali.
- L'istogramma o l'orizzonte virtuale non possono essere visualizzati nel modo  (Auto) o in alcuni modi scena.

Per la riproduzione



Per la ripresa

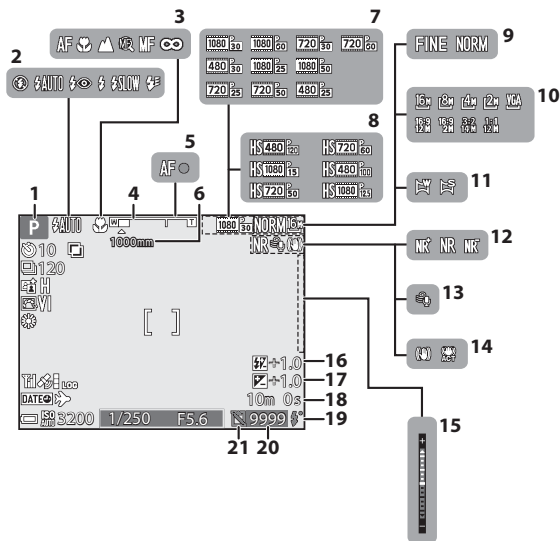

1	Modo di ripresa.....	24	13	Riduzione rumore del vento	54
2	Modo flash	36	14	Icona riduzione vibrazioni	57
3	Modo di messa a fuoco	40	15	Icona VR elettronico	54
4	Indicatore zoom.....	20, 41	16	Indicatore di esposizione	32
5	Indicatore di messa a fuoco.....	17	17	Compensazione flash.....	52
6	Memoria zoom.....	53	18	Valore di compensazione dell'esposizione.....	44
7	Opzioni filmato (filmati a velocità normale).....	54	19	Tempo di registrazione filmato rimanente	32, 33
8	Opzioni filmato (filmati HS)	54	20	Spia Pronto.....	36
9	Qualità Immagine	51	21	Numero di esposizioni rimanenti (immagini fisse).....	16, 56
10	Dim. Immagine	51		Icona scatto consentito (senza card di memoria inserita)	57, 100, 9
11	Panorama semplificato	27, 10			
12	Filtro riduzione disturbo.....	52			

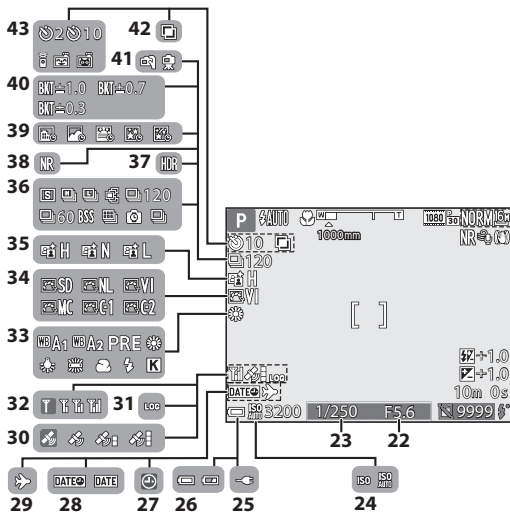

22	Valore di apertura del diaframma.....	30	35	D-Lighting attivo	52
23	Tempo di posa.....	30	36	Modo di ripresa in sequenza	52,
24	Sensibilità ISO	52	37	Controluce (HDR).....	27,
25	Indicatore collegamento adattatore CA/caricabatteria		38	Sequenza riduz. disturbo/ Scatto singolo.....	4, 5
26	Indicatore di livello batteria	16	39	Film accelerato.....	27,
27	Indicatore "data non impostata"	57,	40	Bracketing di esposizione.....	52
28	Timbro data.....	57	41	Mano libera/treppiedi.....	3
29	Icona destinazione.....	57	42	Esposizione multipla	52
30	Ricezione dati posizione	59		Indicatore autoscatto	38
31	Visualizzazione registro.....	42	43	Telecomando.....	117
32	Indicatore di comunicazione Wi-Fi	60, 45		Timer sorriso.....	39
33	Bilanciamento bianco.....	51		Autoscatto animali dom.....	38, 8
34	COOLPIX Picture Control	51			

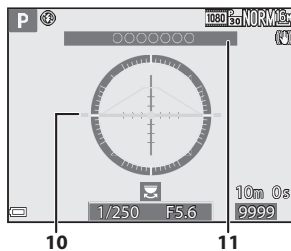
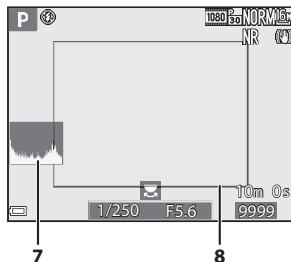
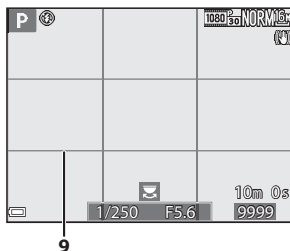
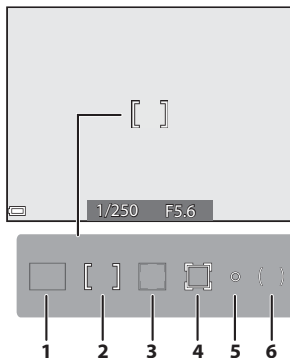



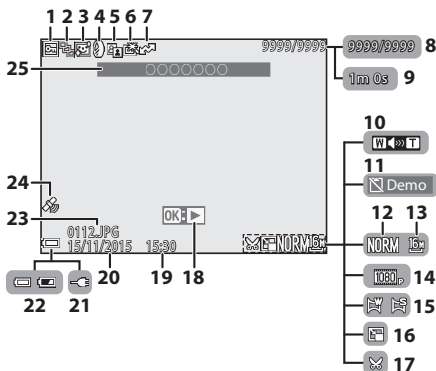

- 1** Area di messa a fuoco (scelta soggetto AF) 45, 52, 18
- 2** Area di messa a fuoco (centrale/manuale) 27, 28, 45, 52, 21
- 3** Area di messa a fuoco (rilevamento del volto, rilevamento animali domestici) 39, 45, 52, 8, 19
- 4** Area di messa a fuoco (inseguimento del soggetto) 45, 52, 75
- 5** Area della misurazione spot 52
- 6** Area di misurazione in ponderata centrale 52

- 7** Visualizza/nascondi istogrammi 3, 101
- 8** Bordo dell'inquadratura (modo scena **Luna** o **Birdwatching** o Ripristina posizione zoom) 21, 9
- 9** Reticolo sì/no 3, 101
- 10** Orizzonte virtuale 3, 101, 102
- 11** Informazioni sul nome della località (informazioni POI) 59, 41

Per la riproduzione



1	Icona proteggi.....	55
2	Visualizzazione sequenza (quando è selezionato Singole foto)	56, 
3	Icona Effetto pelle soft.....	55
4	Icona Effetti filtro	55
5	Icona D-Lighting	55
6	Icona ritocco rapido.....	55
7	Icona di caricamento Wi-Fi	 88
8	Numero immagine corrente/ numero totale di immagini	
9	Durata filmato o tempo di riproduzione trascorso	
10	Indicatore volume.....	 36
11	Icona scatto consentito (senza card di memoria inserita).....	57,  100
12	Qualità Immagine.....	51
13	Dim. Immagine	51

14	Opzioni filmato	54
15	Indicatore di panorama semplificato	 12
16	Icona mini-foto	55
17	Icona ritaglio.....	 23
	Guida riproduzione con panorama semplificato.....	 12,  122
18	Guida riproduzione sequenza	 25,  122
	Guida riproduzione filmato.....	 32
19	Ora di registrazione	14
20	Data di registrazione	14
21	Indicatore collegamento adattatore CA/caricabatteria	
22	Indicatore di livello batteria	16
23	Numero e tipo di file	 115
24	Indicatore dati posizione registrati	 94
25	Informazioni sul nome della posizione (informazioni POI)	 41

Informazioni livello toni

È possibile verificare la perdita di dettaglio nelle alte luci o nelle zone in ombra dall'istogramma visualizzato o nel display lampeggiante per ciascun livello di toni. Queste informazioni forniscono indicazioni utili per regolare la luminosità dell'immagine con funzioni come la compensazione dell'esposizione.

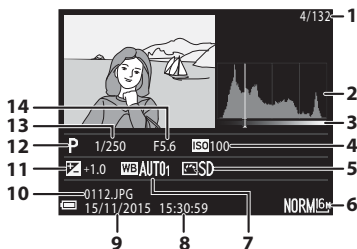

1	Numero immagine corrente/ numero totale di immagini	8	Ora di registrazione14
2	Istogramma ¹	9	Data di registrazione14
3	Livello toni ²	10	Numero e tipo di file 115
4	Sensibilità ISO..... 52	11	Valore di compensazione dell'esposizione44
5	COOLPIX Picture Control..... 51	12	Modo di ripresa.....24
6	Qualità immagine/ Dimensione immagine 51	13	Tempo di posa.....30
7	Bilanciamento bianco..... 51	14	Valore di apertura del diaframma.....30

- ¹ Un istogramma è una rappresentazione grafica della distribuzione dei toni nell'immagine. L'asse orizzontale corrisponde alla luminosità dei pixel, con i toni scuri verso sinistra e quelli chiari verso destra. L'asse verticale indica il numero di pixel.
- ² Il livello toni indica il livello di luminosità. Quando si seleziona il livello toni da controllare utilizzando ◀▶ sul multi-selettore o ruotandolo, l'area dell'immagine corrispondente al livello toni selezionato lampeggia.

Operazioni preliminari alla ripresa

Fissaggio della cinghia della fotocamera e del tappo dell'obiettivo

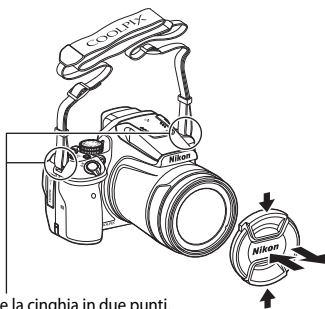
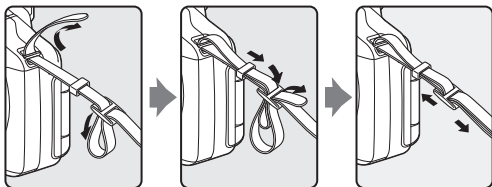

Fissare la cinghia in due punti.

Tappo dell'obiettivo

Quando non si scattano fotografie, fissare il tappo sull'obiettivo per proteggerlo.

Inserimento batteria e card di memoria

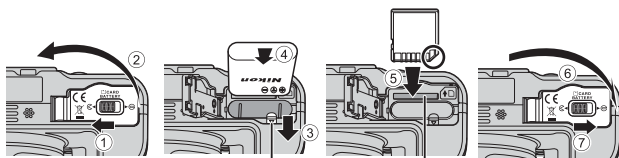

Blocco batteria

Alloggiamento card
di memoria

- Con i terminali positivo e negativo della batteria orientati correttamente, spostare il blocco batteria arancione (3) e inserire completamente la batteria (4).
- Spingere la card di memoria finché non scatta in posizione (5).
- Fare attenzione a non inserire la batteria o la card di memoria capovolta o al contrario, in quanto si potrebbe causare un malfunzionamento.

✓ Formattazione di una card di memoria

La prima volta che si inseriscono in questa fotocamera card di memoria utilizzate in altri dispositivi, è necessario formattarle utilizzando questa fotocamera. Inserire la card di memoria nella fotocamera, premere il pulsante **MENU**, quindi selezionare **Formatta card** nel menu impostazioni (libro 57).

Rimozione della batteria o della card di memoria

Spegnere la fotocamera e assicurarsi che la spia di accensione e il monitor siano spenti, quindi aprire il coperchio del vano batteria/alloggiamento card di memoria.

- Spostare il blocco batteria per espellere la batteria.
- Spingere delicatamente la card di memoria nella fotocamera in modo che fuoriesca parzialmente.
- Fare attenzione quando si maneggiano la fotocamera, la batteria e la card di memoria immediatamente dopo l'uso della fotocamera, in quanto potrebbero essere bollenti.

Carica della batteria

- 1 Con la batteria installata, collegare la fotocamera a una presa elettrica.

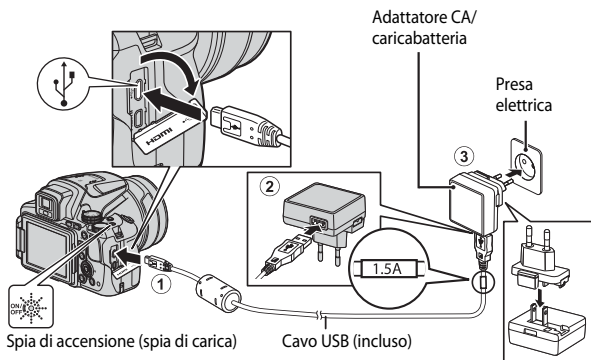

Se un adattatore spina* è incluso con la fotocamera, collegarlo saldamente all'adattatore CA/caricabatteria. Una volta che i due componenti sono collegati, un tentativo di rimozione forzata dell'adattatore spina potrebbe danneggiare il prodotto.

* La forma dell'adattatore spina varia a seconda del paese o della regione di acquisto della fotocamera.

Questo passaggio può essere omesso se l'adattatore spina è collegato in modo permanente all'adattatore CA/caricabatteria.

- La spia di accensione (spia di carica) lampeggia lentamente in verde per indicare che la batteria è in fase di ricarica.
- Quando la ricarica è completa, la spia di accensione si spegne. La ricarica di una batteria completamente scarica richiede circa 3 ore e 40 minuti.
- Non è possibile caricare la batteria quando la spia di accensione lampeggia rapidamente in verde per uno dei motivi elencati di seguito.
 - La temperatura ambiente non è adatta al caricamento.
 - Il cavo USB o l'adattatore CA/caricabatteria non è collegato correttamente.
 - La batteria è danneggiata.

- 2 Scollegare l'adattatore CA/caricabatteria dalla presa elettrica, quindi scollegare il cavo USB.



Note sul cavo USB

- Non utilizzare un cavo USB diverso da UC-E21. L'uso di un cavo USB diverso da UC-E21 potrebbe causare fenomeni di surriscaldamento, incendi o folgorazioni.
- Assicurarsi che i connettori siano orientati correttamente. Non inclinare i connettori durante il collegamento o lo scollegamento.



Note sul caricamento della batteria

Non utilizzare in alcun caso un adattatore CA di marca o modello diversi dall'adattatore CA/ caricabatteria EH-71P e non utilizzare un adattatore CA USB disponibile in commercio o un caricabatteria per telefono cellulare. La mancata osservanza di questa precauzione può provocare surriscaldamento o danni alla fotocamera.



Ricarica tramite l'uso di un computer o di un caricabatteria

- La ricarica della batteria può essere effettuata anche collegando la fotocamera a un computer.
- È possibile utilizzare il caricabatteria MH-67P (acquistabile separatamente) per caricare la batteria senza utilizzare la fotocamera.

Apertura e regolazione dell'angolazione del monitor

Modificare l'orientamento del monitor è utile quando si eseguono le riprese posizionando la fotocamera in alto o in basso o quando si eseguono autoritratti. Per la ripresa normale, ripiegare il monitor sul corpo macchina con lo schermo rivolto verso l'esterno (3).

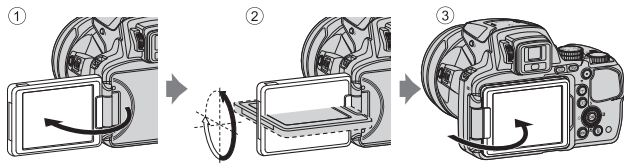

Quando non si sta utilizzando o si sta trasportando la fotocamera, ripiegare il monitor sul corpo macchina con lo schermo rivolto verso l'interno in modo da proteggerlo da graffi o sporcizia.



✓ Note sul monitor

Quando si regola il monitor, non applicare una forza eccessiva e ruotarlo lentamente entro la gamma regolabile in modo da non danneggiarne i collegamenti.

Accensione della fotocamera e impostazione di lingua, data e ora

Quando si accende la fotocamera per la prima volta, vengono visualizzate la schermata di selezione lingua e la schermata di impostazione della data e dell'ora per l'orologio della fotocamera.

1 Premere l'interruttore di alimentazione per accendere la fotocamera.

- Il monitor si accende.
- Per spegnere la fotocamera, premere nuovamente l'interruttore di alimentazione.

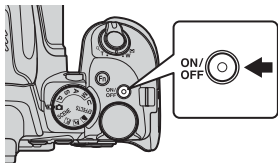

2 Utilizzare ▲▼ sul multi-selettore per selezionare la lingua desiderata, quindi premere il pulsante OK.

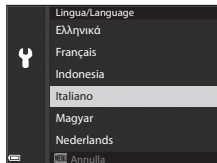

3 Selezionare Sì, quindi premere il pulsante OK.

4 Selezionare l'ora locale e premere il pulsante OK.

- Premere ▲ per visualizzare sulla mappa e attivare l'ora legale. Premere ▼ per disattivarla.

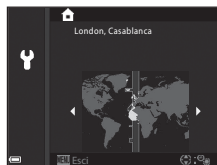

5 Utilizzare ▲▼ per selezionare il formato data, quindi premere il pulsante OK.

6 Selezionare la data e l'ora, quindi premere il pulsante **OK**.

- Utilizzare ◀▶ per selezionare un campo, quindi ▲▼ per impostare data e ora.
- Selezionare il campo dei minuti e premere il pulsante **OK** per confermare l'impostazione.

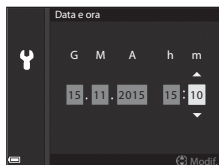

7 Quando viene visualizzata la finestra di dialogo di conferma, utilizzare ▲▼ per selezionare **Si**, quindi premere il pulsante **OK**.

- Al termine delle impostazioni, l'obiettivo si allunga.



Modifica delle impostazioni di lingua, data e ora

- È possibile modificare queste impostazioni mediante le opzioni **Lingua/Language** e **Fuso orario e data** nel menu impostazioni **Y** (📖57).
- È possibile attivare o disattivare la funzione ora legale nel menu impostazioni **Y** selezionando **Fuso orario e data** e quindi **Fuso orario**. L'attivazione della funzione ora legale fa avanzare l'orologio di un'ora, mentre la disattivazione riporta l'orologio indietro di un'ora.



Batteria dell'orologio



- L'orologio della fotocamera è alimentato da una batteria di riserva incorporata. La batteria di riserva si carica dopo circa 10 ore quando la batteria principale è inserita nella fotocamera o quando la fotocamera è collegata a un adattatore CA opzionale e può memorizzare la data e l'ora impostate per diversi giorni.
- Quando la batteria di riserva si scarica, alla successiva riaccensione della fotocamera viene visualizzata la schermata di impostazione della data e dell'ora. Impostare nuovamente la data e l'ora (📖14).

Operazioni di ripresa e riproduzione di base

Ripresa nel modo (auto)

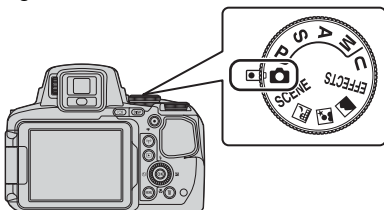
- 1 Ruotare la ghiera di selezione modo su .



- La fotocamera è impostata sul modo  (auto) e può essere utilizzata le riprese generali.
- Premere il pulsante **DISP** (visualizza) per alternare le informazioni visualizzate sul monitor durante la ripresa e la riproduzione.
- Indicatore di livello batteria
: il livello della batteria è alto.
: il livello della batteria è basso.



Indicatore di livello batteria

Numero di esposizioni rimanenti

- 2 Tenere ben ferma la fotocamera.

- Tenere le dita e altri oggetti lontani dall'obiettivo, dal flash, dall'illuminatore ausiliario AF, dal microfono e dal diffusore acustico.

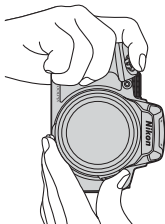
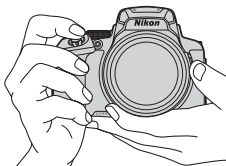

3 Inquadrare il soggetto.

- Spostare il controllo zoom o il controllo zoom laterale per modificare la posizione dell'obiettivo zoom.
- Quando si perde il soggetto nella posizione teleobiettivo zoom, premere il pulsante  (Ripristina posizione zoom) per allargare temporaneamente l'angolo di campo e poter inquadrare più facilmente il soggetto.

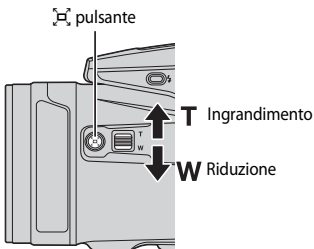
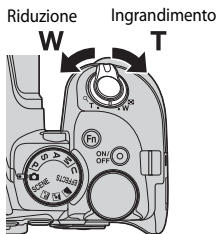

4 Premere il pulsante di scatto a metà corsa.

- Quando il soggetto è a fuoco, l'area di messa a fuoco o l'indicatore di messa a fuoco viene visualizzato in verde.
- Quando si utilizza lo zoom digitale, la fotocamera mette a fuoco la zona al centro dell'inquadratura e non viene visualizzata l'area di messa a fuoco.
- Se l'area o l'indicatore di messa a fuoco lampeggia, la fotocamera non è in grado di eseguire la messa a fuoco. Modificare la composizione e riprovare a premere il pulsante di scatto a metà corsa.

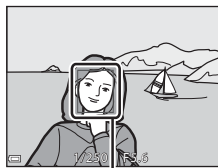
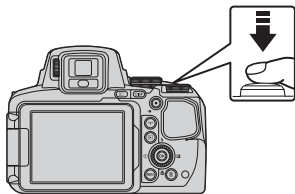

Area di messa

5 Senza sollevare il dito, premere il pulsante di scatto fino in fondo.





✓ Note sul salvataggio di immagini o filmati

Durante il salvataggio di immagini o filmati, l'indicatore del numero di esposizioni rimanenti o del tempo di registrazione rimanente lampeggia. **Se un indicatore sta lampeggiando, non aprire il coperchio del vano batteria/alloggiamento card di memoria, né rimuovere la batteria o la card di memoria.** In caso contrario, si potrebbe causare una perdita di dati o danni alla fotocamera o alla card di memoria.

📎 Funzione di autospegnimento

- Se non si esegue alcuna operazione per circa un minuto, il monitor si spegne, la fotocamera passa al modo standby e la spia di accensione lampeggia. La fotocamera si spegne dopo che sono trascorsi circa tre minuti in modo standby.
- Per riaccendere il monitor quando la fotocamera si trova nel modo standby, eseguire un'operazione qualsiasi, ad esempio premere l'interruttore di alimentazione o il pulsante di scatto.

📎 Quando utilizzare un treppiedi

- Si consiglia di utilizzare un treppiedi per stabilizzare la fotocamera nelle situazioni seguenti:
 - durante le riprese con scarsa illuminazione con il modo flash impostato su  (No)
 - quando lo zoom è in una posizione teleobiettivo
- Quando si utilizza un treppiedi per stabilizzare la fotocamera durante la ripresa, impostare la **Riduzione vibrazioni** su **No** nel menu impostazioni ( 57) per impedire possibili errori determinati da questa funzione.

Uso del flash

In situazioni che richiedono l'uso del flash, come in ambienti scuri o quando il soggetto è in controluce, premere il pulsante  (sollevamento flash) per sollevare il flash.

- Quando non si utilizza il flash, premere leggermente per abbassare il flash finché non scatta e si chiude.

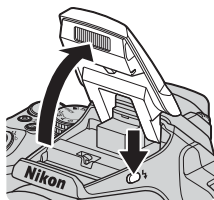

Commutazione della visualizzazione tra monitor e mirino

È possibile utilizzare il mirino in caso di luce molto forte che rende difficile la visualizzazione del monitor.

- Quando si avvicina il viso al mirino, il sensore occhio risponde e il mirino si attiva mentre il monitor si spegne (impostazione predefinita).
- È inoltre possibile premere il pulsante  per alternare la visualizzazione tra il monitor e il mirino.

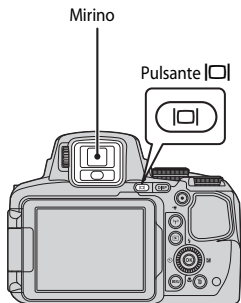

Regolazione diottrica del mirino

Se si riscontrano difficoltà nel visualizzare l'immagine nel mirino, regolare la visualizzazione ruotando il comando di regolazione diottrica e contemporaneamente utilizzare il mirino.

- Fare attenzione a non procurarsi graffi all'occhio con la punta delle dita o con le unghie.

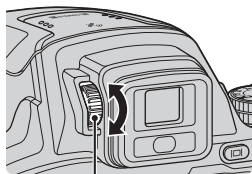

Comando di regolazione diottrica

Note sul controllo e la regolazione dei colori delle immagini

Utilizzare il monitor sul retro della fotocamera perché presenta una migliore riproducibilità del colore rispetto al mirino.

Uso dello zoom

Spostando il controllo zoom, la posizione dello zoom cambia.

- Per ingrandire: spostare verso **T**
- Per ridurre: spostare verso **W**
- La rotazione completa del controllo zoom in una delle due direzioni consente di regolare lo zoom rapidamente.
- È possibile azionare lo zoom ruotando il controllo zoom laterale verso **T** o **W**.

È possibile impostare la funzione controllo zoom laterale in **Controllo zoom laterale** nel menu impostazioni (📖57).

- Quando viene spostato il controllo zoom, sulla schermata di ripresa viene visualizzato un indicatore zoom.
- Lo zoom digitale, che consente di ingrandire ulteriormente il soggetto fino a circa 4x il rapporto massimo dello zoom ottico, può essere attivato spostando e tenendo premuto il controllo zoom verso **T** quando la fotocamera raggiunge la posizione dello zoom massima con lo zoom ottico.

Riduzione Ingrandimento

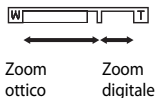
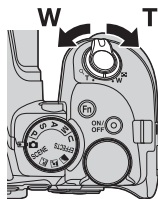





Zoom digitale

L'indicatore zoom diventa blu quando lo zoom digitale si attiva e giallo quando l'ingrandimento dello zoom viene aumentato ulteriormente.

- Indicatore zoom blu: la qualità dell'immagine non viene ridotta in modo sensibile utilizzando il Dynamic Fine Zoom (Zoom dinamico di precisione).
- Indicatore zoom giallo: in alcuni casi la qualità dell'immagine potrebbe risultare notevolmente ridotta.
- L'indicatore rimane blu in un'area più ampia quando la dimensione dell'immagine è minore.
- L'indicatore zoom potrebbe non diventare blu quando si utilizzano alcune impostazioni di ripresa in sequenza o altre impostazioni.

Uso della funzione ripristina posizione zoom

Quando si perde il soggetto nella posizione teleobiettivo zoom, premere il pulsante  (Ripristina posizione zoom) per allargare temporaneamente l'angolo di campo e poter inquadrare più facilmente il soggetto.

- Mentre si preme il pulsante , inquadrare il soggetto all'interno del bordo dell'inquadratura della schermata di ripresa. Per allargare ulteriormente l'angolo di campo, spostare il controllo zoom verso **W** mentre si preme il pulsante .
- Rilasciare il pulsante  per ripristinare la posizione dello zoom originale.
- La funzione di ripristino posizione zoom non è disponibile durante la registrazione di filmati.

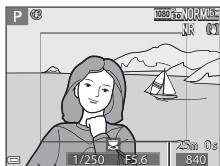
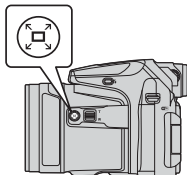

Bordo dell'inquadratura

Pulsante di scatto

Premuto a metà corsa





Per impostare la messa a fuoco e l'esposizione (tempo di posa e valore di apertura del diaframma), premere delicatamente il pulsante di scatto fino a quando si avverte una leggera resistenza. Finché il pulsante di scatto resta premuto a metà corsa, la messa a fuoco e l'esposizione rimangono bloccate.

Premuto fino in fondo



Premere il pulsante di scatto fino in fondo per rilasciare l'otturatore e scattare una foto. Non esercitare forza quando si preme il pulsante di scatto, in quanto ciò potrebbe causare il movimento della fotocamera e le immagini acquisite potrebbero risultare mosse. Premere il pulsante delicatamente.

Registrazione di filmati

Visualizzare la schermata di ripresa e premere il pulsante  (registrazione filmato) per avviare la registrazione di un filmato. Premere di nuovo il pulsante  per terminare la registrazione.

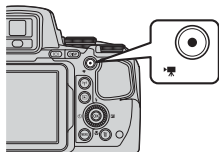



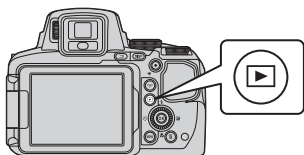

Riprodurre le immagini

- 1** Premere il pulsante  (riproduzione) per passare al modo riproduzione.

- Se si tiene premuto il pulsante  quando la fotocamera è spenta, la fotocamera si accende nel modo di riproduzione.



- 2** Utilizzare il multi-selettore per selezionare un'immagine da visualizzare.

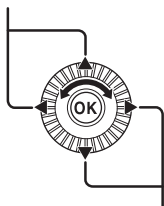

- Tenere premuto    per scorrere rapidamente le immagini.
- Le immagini possono anche essere selezionate ruotando il multi-selettore.
- Premere il pulsante **DISP** per visualizzare o nascondere le informazioni relative alle foto o le informazioni di ripresa visualizzate sul monitor.
- Per riprodurre un filmato, premere il pulsante .
- Per tornare al modo di ripresa, premere il pulsante  o il pulsante di scatto.

Visualizza l'immagine precedente



Visualizza l'immagine successiva







- Spostare il controllo zoom verso **T** () nel modo di riproduzione a pieno formato per ingrandire un'immagine.
- Nel modo di riproduzione a pieno formato, spostare il controllo zoom verso **W** () per passare al modo di riproduzione miniature e visualizzare più immagini sullo schermo.

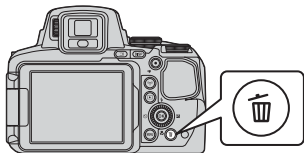

Eliminazione delle immagini

- 1** Per eliminare l'immagine visualizzata sul monitor, premere il pulsante  (cancella).



- 2** Utilizzare   sul multi-selettore per selezionare il metodo di eliminazione desiderato, quindi premere il pulsante .

- Per uscire senza eliminare, premere il pulsante **MENU**.
- Quando **Cancella foto selezionate** è selezionato, vedere "Schermata di selezione immagini" (📖56).

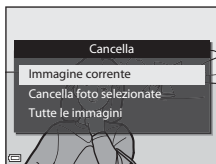

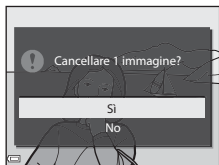

- 3** Selezionare **Si**, quindi premere il pulsante .

- Le immagini eliminate non possono essere recuperate.



Eliminazione di immagini scattate in sequenza

- Le immagini scattate in sequenza vengono salvate come sequenza; solo la prima immagine della sequenza (l'immagine principale) viene visualizzata nel modo di riproduzione (impostazione predefinita).
- Se si preme il pulsante  quando è visualizzata l'immagine principale di una sequenza di immagini, tutte le immagini della sequenza verranno eliminate.
- Per eliminare le singole immagini di una sequenza, premere il pulsante  per visualizzarle una alla volta, quindi premere il pulsante .

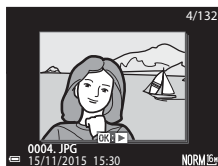

Eliminazione di un'immagine scattata nel modo di ripresa

Nel modo di ripresa, premere il pulsante  per eliminare l'ultima immagine salvata.

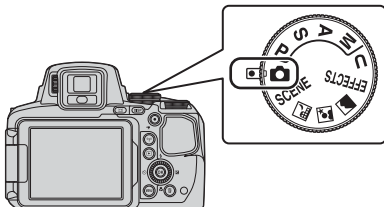

Modifica del modo di ripresa

È possibile passare ai modi di ripresa seguenti ruotando la ghiera di selezione modo.



- **Modo  (Auto)**



Utilizzato per riprese generali.

- **Modi SCENE, , ,  (scena)**

Le impostazioni della fotocamera sono ottimizzate in base alla scena selezionata.

- **SCENE:** premere il pulsante **MENU** e selezionare una scena. Quando si usa **Selezione scena auto**, la fotocamera riconosce automaticamente la scena della ripresa quando si inquadra un'immagine, facilitando ulteriormente lo scatto delle immagini tramite l'uso delle impostazioni adatte alla scena.

Nel modo scena film accelerato, la fotocamera scatta automaticamente immagini fisse a un intervallo predefinito per creare film accelerati della lunghezza approssimativa di 10 secondi.

-  (paesaggio notturno): utilizzare questo modo per riprendere paesaggi notturni.
-  (ritratto notturno): utilizzare questo modo per ritratti effettuati di sera e di notte con paesaggi sullo sfondo.
-  (paesaggio): utilizzare questo modo per riprendere paesaggi.

- **Modo EFFECTS (Effetti speciali)**

È possibile applicare effetti alle immagini durante la ripresa. Premere il pulsante **MENU** e selezionare un effetto.

- **Modi P, S, A, M**

Selezionare questi modi per un maggiore controllo del tempo di posa e del valore di apertura del diaframma.

- **Modo U (User settings (Impostazioni utente))**

È possibile salvare le combinazioni di impostazioni utilizzate più di frequente per la ripresa. Per recuperare immediatamente le impostazioni salvate per la ripresa, è sufficiente ruotare la ghiera di selezione modo su **U**.

Funzioni che possono essere impostate mediante il multi-selettore

Quando viene visualizzata la schermata di ripresa, premere ▲ (⚡) ◀ (🕒) ▼ (🌸) ▶ (📷) sul multi-selettore per impostare le funzioni descritte di seguito.

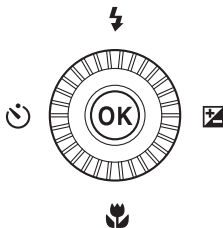

- **⚡ Modo flash**
Quando il flash è sollevato, è possibile impostare il modo flash in base alle condizioni di ripresa.
- **🕒 Autoscatto/Telecomando/Timer sorriso**
L'autoscatto è selezionabile tra 10 secondi o 2 secondi.
Quando si seleziona il timer sorriso, la fotocamera rileva un volto sorridente e rilascia automaticamente l'otturatore.
Quando si seleziona una delle opzioni relative al telecomando, è possibile rilasciare l'otturatore con il telecomando ML-L3 (acquistabile separatamente) (🕒117).
- **🌸 Modo di messa a fuoco**
In base alla distanza dal soggetto, è possibile impostare **AF** (autofocus), 🌸 (macro/primi piani) o ▲ (infinito). Quando il modo di ripresa è **P, S, A, M** o **U, EFFECTS** o il modo scena **Sport, Fuochi artificiali, Birdwatching** o **Film accelerato** (cielo notturno, scie stellari), è possibile impostare **MF** (messa a fuoco manuale).
- **📷 Compensazione esposizione**
È possibile regolare la luminosità complessiva dell'immagine.

Le funzioni che possono essere impostate variano a seconda del modo di ripresa.

Funzioni di ripresa





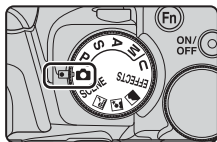

Modo (auto)

Utilizzato per riprese generali.

- La fotocamera rileva il soggetto principale e lo mette a fuoco. Se viene rilevato un volto, la fotocamera ne privilegia automaticamente la messa a fuoco.
- Per ulteriori informazioni, vedere "Messa a fuoco" ( 18).



Funzioni disponibili nel modo (auto)

- Modo flash ( 36)
- Autoscatto ( 38)
- Timer sorriso ( 39)
- Modo di messa a fuoco ( 40)
- Compensazione dell'esposizione ( 44)
- Menu di ripresa ( 51)

Modo scena (modo di ripresa adatto alle scene)

Quando si seleziona una scena, le impostazioni della fotocamera vengono ottimizzate automaticamente per la scena selezionata.

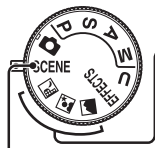

Paesaggio notturno (👁️)¹,², Ritratto notturno (👁️)³, Paesaggio (👁️)¹,²

Ruotare la ghiera di selezione modo su 📷, 📷 o 📷 e acquisire le immagini.

SCENE (Scena)

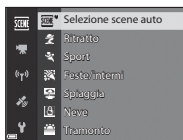
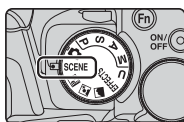

Premere il pulsante **MENU** per visualizzare il menu scena e selezionare una delle scene seguenti con il multi-selettore.

📷 Selezione scene auto (impostazione predefinita) (👁️)⁴	🏛️ Museo (👁️)⁶¹
👤 Ritratto	💣 Fuochi artificiali (👁️)³
🏃 Sport (👁️)¹	🖨️ Copia in bianco e nero (👁️)¹
🏠 Feste/interni (👁️)¹	📷 Controluce (👁️)⁷¹
🏖️ Spiaggia¹	🌄 Panorama semplificato (👁️)¹⁰¹
❄️ Neve¹	🐕 Animali domestici (👁️)⁸
🌅 Tramonto¹,²,³	🌕 Luna (👁️)⁹¹,²,³
🌆 Aurora/crepuscolo¹,²,³	🐦 Birdwatching (👁️)⁹¹
🌿 Macro/primo piano (👁️)⁵	🎞️ Film accelerato (👁️)¹³³,⁴
🍴 Alimenti (👁️)⁶	

¹ La fotocamera mette a fuoco l'area al centro dell'inquadratura. La posizione dell'area non può essere cambiata.

² La fotocamera mette a fuoco all'infinito.

³ Si raccomanda l'uso di un treppiedi. Se si utilizza un treppiedi per stabilizzare la fotocamera durante la ripresa, impostare **Riduzione vibrazioni** su **No** nel menu impostazioni (📖)⁵⁷).

⁴ La fotocamera è in grado di scattare automaticamente immagini fisse a un intervallo predefinito, in modo da creare film accelerati della lunghezza approssimativa di 10 secondi.

Modo effetti speciali (applicazione degli effetti durante la ripresa)

È possibile applicare effetti alle immagini durante la ripresa.

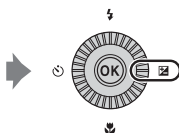
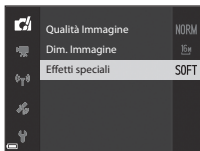
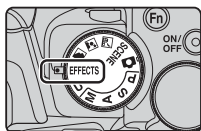

Premere il pulsante **MENU** (menu) per visualizzare il menu degli effetti speciali e selezionare un effetto con il multi-selettore.

Tipo	Descrizione
Soft* (impostazione predefinita)	Consente di ammorbidire l'immagine aggiungendo un lieve effetto sfocato all'intera immagine.
Soft seppia*	Consente di aggiungere un tono seppia e di ridurre il contrasto in modo da restituire l'effetto di una vecchia foto.
Monocrom. alto contrasto	Crea una foto in bianco e nero con un netto contrasto.
High key	Conferisce un tono luminoso all'intera immagine.
Low key	Conferisce un tono scuro all'intera immagine.
Selezione colore	Consente di mantenere solo il colore selezionato e rendere tutti gli altri colori in bianco e nero.
Monocromatico ISO alta	Consente di creare immagini monocromatiche (bianco e nero) sfocando intenzionalmente immagini con sensibilità ISO alta. Questa impostazione è efficace per la ripresa di soggetti in condizioni di illuminazione inadeguate. <ul style="list-style-type: none"> Le immagini scattate possono essere disturbate (pixel luminosi distribuiti in modo casuale, puntini o linee).

Tipo	Descrizione
Cross processing	Consente di creare immagini dalla tinta insolita convertendo un'immagine a colori positivi in un'immagine negativa e viceversa.

* Alcune **Opzioni filmato** (📖54) non sono disponibili.

- La fotocamera mette a fuoco l'area al centro dell'inquadratura. La posizione dell'area non può essere cambiata.
- Quando è selezionato **Selezione colore** o **Cross processing**, ruotare la ghiera di comando per selezionare il colore desiderato, quindi premere il pulsante **OK** per applicare il colore. Per modificare la selezione del colore, premere nuovamente il pulsante **OK**.



Funzioni disponibili nel modo Effetti speciali

- Modo flash (📖36)
- Autoscatto (📖38)
- Modo di messa a fuoco (📖40)
- Compensazione dell'esposizione (📖44)
- Menu di ripresa (📖51)

Modi P, S, A, M (impostazione dell'esposizione per la ripresa)

È possibile scattare immagini con un maggiore controllo impostando le opzioni del menu di ripresa (☞51), oltre che impostando il tempo di posa o l'apertura del diaframma manualmente in base alle condizioni di ripresa e agli altri requisiti.

- L'area di messa a fuoco per l'autofocus varia in base all'impostazione del **Modo area AF** (☞52).
- Quando è impostato su **Scelta soggetto AF** (impostazione predefinita), la fotocamera rileva il soggetto principale e lo mette a fuoco. Se viene rilevato un volto, la fotocamera ne privilegia automaticamente la messa a fuoco.

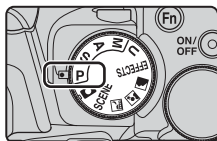

Ruotare la ghiera di comando o il multi-selettore per impostare il tempo di posa e il valore di apertura del diaframma.

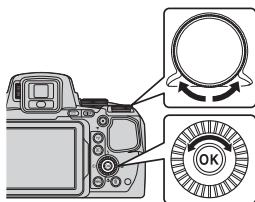

Ghiera di comando

Multi-selettore

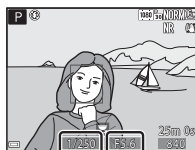

Tempo di posa

Valore di apertura del diaframma

Modo esposizione	Tempo di posa	Valore di apertura del diaframma
P Auto programmato (☞32)	Regolato automaticamente (il programma flessibile viene attivato tramite la ghiera di comando).	Regolato automaticamente.
S Auto a priorità di tempi (☞32)	Regolato tramite la ghiera di comando.	Regolato automaticamente.
A Auto prior. diaframmi (☞32)	Regolato automaticamente.	Regolato dal multi-selettore.
M Manuale (☞32)	Regolato tramite la ghiera di comando.	Regolato dal multi-selettore.



Ulteriori informazioni

Per ulteriori informazioni, vedere "Selez. alternata Av/Tv" (☞58).

Esposizione

La procedura di ripresa delle immagini alla luminosità desiderata (esposizione) tramite la regolazione del tempo di posa o del valore di apertura del diaframma è detta "misurazione dell'esposizione".

Il senso di dinamismo e il livello di sfocato di sfondo delle immagini da scattare variano a seconda delle combinazioni di tempo di posa e valore di apertura del diaframma, anche quando l'esposizione è la stessa.

Regolazione del tempo di posa



Più veloce di 1/1000 sec.



Più lungo di 1/30 sec.

Regolazione del valore di apertura del diaframma



Diaframma più aperto (numero f/ basso)
f/2.8



Diaframma più chiuso (numero f/ alto)
f/8

Intervallo di regolazione del tempo di posa

L'intervallo di regolazione del tempo di posa varia a seconda della posizione dello zoom, del valore di apertura del diaframma e dell'impostazione della sensibilità ISO.

Valore di apertura del diaframma (numero f/) e zoom

I diaframmi aperti (indicati da numeri f/ bassi) consentono l'entrata di una quantità di luce maggiore nella fotocamera, mentre i diaframmi chiusi (numeri f/ alti) ne fanno passare di meno.

Il valore di apertura del diaframma di questa fotocamera può essere modificato a seconda della posizione dello zoom.

P (Auto programmato)

Da utilizzare se si desidera il comando automatico dell'esposizione.

- È possibile selezionare combinazioni diverse di tempo di posa e valore di apertura del diaframma senza modificare l'esposizione ruotando la ghiera di comando ("programma flessibile"). Quando il programma flessibile è attivo, nell'angolo superiore sinistro del monitor viene visualizzato un indicatore di programma flessibile (✳) accanto all'indicatore del modo (P).
- Per annullare il programma flessibile, ruotare la ghiera di comando fino a che l'indicatore del programma flessibile (✳) non scompare. Il programma flessibile viene annullato anche selezionando un altro modo di ripresa o spegnendo la fotocamera.

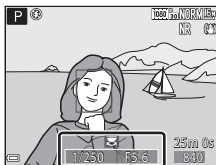

S (Auto a priorità di tempi)

Da utilizzare per riprendere soggetti in rapido movimento impostando un tempo di posa veloce oppure per accentuare i movimenti di un soggetto impostando un tempo di posa lungo.

- È possibile regolare il tempo di posa ruotando la ghiera di comando.

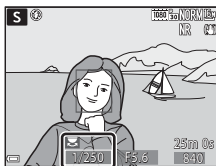

A (Auto prior. diaframmi)

Da utilizzare per mettere a fuoco i soggetti, il primo piano e lo sfondo o per sfocare intenzionalmente lo sfondo del soggetto.

- Il valore di apertura del diaframma può essere regolato anche ruotando il multi-selettore.

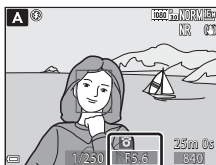

M (Manuale)

Da utilizzare per regolare l'esposizione in base ai requisiti di ripresa.

- Durante la regolazione del valore di apertura del diaframma o del tempo di posa, nell'indicatore di esposizione del monitor viene visualizzato lo scostamento dal valore di esposizione misurato dalla fotocamera. Il grado di scostamento nell'indicatore di esposizione è espresso in EV (da -2 a +2 EV con incrementi di 1/3 EV).
- Il tempo di posa può essere regolato ruotando la ghiera di comando, mentre il valore di apertura del diaframma può essere regolato ruotando il multi-selettore.

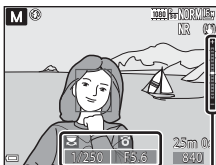

Indicatore di esposizione

✔ Note sulla ripresa

- Quando si utilizza lo zoom dopo aver impostato l'esposizione, le combinazioni di esposizione o il valore di apertura del diaframma potrebbero cambiare.
- Quando il soggetto è troppo scuro o troppo luminoso, potrebbe non essere possibile ottenere l'esposizione appropriata. In tal caso, l'indicatore del tempo di posa o del valore di apertura del diaframma lampeggia quando si preme il pulsante di scatto a metà corsa (eccetto nei casi in cui è selezionato il modo **M**). Modificare le impostazioni del tempo di posa o del valore di apertura del diaframma.

✔ Note su Sensibilità ISO

Quando la **Sensibilità ISO** (📖52) è impostata su **Auto** (impostazione predefinita) o **Interv. definito auto**, la sensibilità ISO nel modo **M** viene fissata su ISO 100.

Funzioni disponibili nei modi **P, S, A, M**

- Modo flash (📖36)
- Autoscatto (📖38)
- Timer sorriso (📖39)
- Modo di messa a fuoco (📖40)
- Compensazione dell'esposizione (📖44)
- Menu di ripresa (📖51)
- Funzioni che possono essere impostate mediante il pulsante **Fn** (funzione) (📖45)

Modo U (User settings (Impostazioni utente))

È possibile salvare le combinazioni di impostazioni utilizzate più di frequente per la ripresa (User settings (Impostazioni utente)) in **U**. La ripresa può essere eseguita in modo **P** (auto programmato), **S** (auto a priorità di tempi), **A** (auto priorità diaframmi) o **M** (manuale).

Ruotare la ghiera di selezione modo su **U** per recuperare le impostazioni salvate in **Salva User settings**.

- Inquadrare il soggetto e scattare con queste impostazioni o modificarle, se necessario.
- Le combinazioni di impostazioni recuperate ruotando la ghiera di selezione modo su **U** possono essere modificate ogni volta che si desidera in **Salva User settings**.

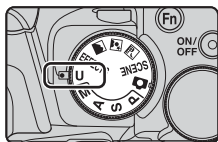

È possibile salvare le impostazioni seguenti.

Impostazioni generali

- Modi di ripresa **P, S, A, M** (📖30)
- Posizione dello zoom (📖20)
- Modo flash (📖36)
- Autoscatto (📖38)
- Modo di messa a fuoco (📖40)
- Compensazione dell'esposizione (📖44)
- Pulsante Fn (📖45)

Menu di ripresa

- Qualità Immagine (📖51)
- Dim. Immagine (📖51)
- Picture Control (📖51)
- Picture Control person. (📖51)
- Bilanciamento bianco (📖51)
- Modo esposizione (📖52)
- Sequenza (📖52)
- Sensibilità ISO (📖52)
- Bracketing di esposizione (📖52)
- Modo area AF (📖52)
- Modo autofocus (📖52)
- Compensazione flash (📖52)
- Filtro riduzione disturbo (📖52)
- D-Lighting attivo (📖52)
- Esposizione multipla (📖52)
- Memoria zoom (📖53)
- Posizione zoom all'avvio (📖53)
- Anteprima esposiz. M (📖53)

Salvataggio delle impostazioni nel modo **U** (Salva User Settings)

Le impostazioni utilizzate più di frequente durante le riprese possono essere modificate e salvate in **U**.

1 Ruotare la ghiera di selezione modo su uno dei modi di ripresa **P**, **S**, **A** o **M** che si desidera salvare nel modo **U**.

- Inoltre, è possibile ruotare la ghiera di selezione modo su **U** per salvare le impostazioni (all'acquisto, risulta salvata l'impostazione predefinita del modo **P**).

2 Passare a una combinazione di impostazioni di ripresa usata di frequente.

- Vedere 34 per ulteriori informazioni sulle impostazioni.
- Verrà salvato anche il programma flessibile (se impostato su **P**), il tempo di posa (se impostato su **S** o **M**) o il valore di apertura del diaframma (se impostato su **A** o **M**).

3 Premere il pulsante **MENU** (menu) per visualizzare il menu di ripresa.



4 Utilizzare **▲▼** sul multi-selettore per selezionare **Salva User settings**, quindi premere il pulsante **OK**.

- Le impostazioni correnti vengono salvate.

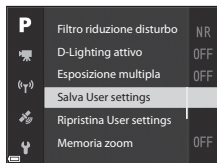

Batteria dell'orologio

Se la batteria interna dell'orologio (15) è esaurita, le impostazioni salvate in **U** verranno reimpostate. È consigliabile prendere nota delle impostazioni importanti.

Ripristino del modo **U (User settings (Impostazioni utente))**

Se si seleziona **Ripristina User settings** nel menu di ripresa, le impostazioni che sono salvate nelle impostazioni utente vengono riportate ai rispettivi valori predefiniti. Il modo di ripresa è impostato su **P**.

Modo flash

Quando il flash è sollevato, è possibile impostare il modo flash in base alle condizioni di ripresa.

1 Premere il pulsante (sollevamento flash) per sollevare il flash.

- Quando è abbassato, il flash è disattivato e viene visualizzato il simbolo .

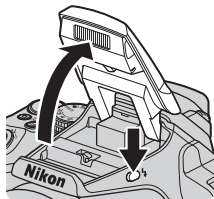

2 Premere () sul multi-selettore.

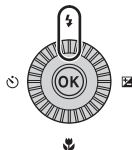

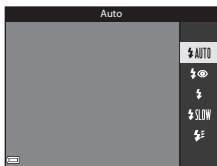

3 Selezionare il modo flash desiderato (37) e premere il pulsante .

- Se non si conferma l'impostazione premendo il pulsante  entro qualche secondo, la selezione verrà annullata.



Spia Pronto

Quando il flash è in fase di carica,  lampeggia. Non è possibile scattare immagini.

Se la carica è completata,  è fisso quando si preme il pulsante di scatto a metà corsa.

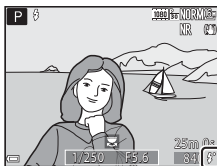

Spia Pronto

Modi flash disponibili



Auto

Il flash scatta secondo necessità, ad esempio in caso di illuminazione debole.

- L'indicatore del modo flash viene visualizzato solo immediatamente dopo la configurazione della schermata di ripresa.



Auto con riduzione occhi rossi/Riduzione occhi rossi

Riduce l'effetto occhi rossi nei ritratti causato dal flash (📖37).

- Quando si seleziona **Riduzione occhi rossi**, il flash viene emesso ogni volta che si scatta un'immagine.



Fill flash/Flash standard

Il flash viene emesso ogni volta che si scatta una foto.



Sincro su tempi lenti

Ideale per ritratti effettuati di sera e di notte con paesaggi sullo sfondo. Il fill flash scatta per illuminare il soggetto principale. Per catturare lo sfondo in immagini notturne o con illuminazione debole, vengono utilizzati tempi di posa lunghi.



Sincro sulla seconda tendina

Il fill flash si attiva subito prima della chiusura dell'otturatore, creando l'effetto di un fascio di luce dietro i soggetti in movimento.



Impostazione del modo flash

- I modi flash disponibili variano in base al modo di ripresa. L'impostazione potrebbe non essere disponibile in alcuni modi di ripresa.
- Quando il modo di ripresa è **P, S, A, M** o **U**, non è possibile selezionare Auto.
- L'impostazione applicata nelle situazioni seguenti viene salvata nella memoria della fotocamera anche dopo lo spegnimento.
 - Quando si utilizza il modo di ripresa **P, S, A** o **M**
 - Quando è selezionato (auto con riduzione occhi rossi) in modo (auto)



Auto con riduzione occhi rossi/Riduzione occhi rossi

La spia di riduzione occhi rossi si accende prima del flash principale per ridurre l'effetto occhi rossi. Inoltre, se la fotocamera rileva occhi rossi durante il salvataggio dell'immagine, l'area interessata viene elaborata prima del salvataggio per ridurre l'effetto.

Ricordare quanto segue quando si effettuano riprese:

- Poiché l'illuminatore riduzione occhi rossi si accende, l'otturatore verrà rilasciato in un tempo più lungo dopo aver premuto il pulsante di scatto.
- È necessario più tempo del solito per salvare le immagini.
- La riduzione occhi rossi potrebbe non produrre i risultati desiderati in alcune situazioni.
- In alcuni casi, la riduzione occhi rossi potrebbe essere applicata ad aree dell'immagine in cui non è necessaria. Se ciò si verifica, selezionare un altro modo flash e riprovare a scattare la foto.

Autoscatto

La fotocamera è dotata di un autoscatto che rilascia l'otturatore 10 secondi o 2 secondi dopo la pressione del pulsante di scatto. Se si utilizza un treppiedi per stabilizzare la fotocamera durante la ripresa, impostare **Riduzione vibrazioni** su **No** nel menu impostazioni (📖57).

1 Premere ◀ (🕒) sul multi-selettore.

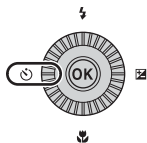

2 Selezionare il modo autoscatto desiderato, quindi premere il pulsante OK.

- 🕒10s (10 secondi): da utilizzare per occasioni importanti, ad esempio matrimoni.
- 🕒2s (2 secondi): da utilizzare per evitare movimenti della fotocamera.
- 📷 / 📷 10s (10 secondi) / 📷 2s (2 secondi): utilizzare il telecomando ML-L3 (acquistabile separatamente) per rilasciare l'otturatore (🔗117).
- Se non si conferma l'impostazione premendo il pulsante OK entro qualche secondo, la selezione verrà annullata.
- Quando il modo di ripresa è impostato sul modo scena **Animali domestici**, viene visualizzata l'icona 🐾 (autoscatto animali domestici) (🔗8). Non è possibile utilizzare l'autoscatto.



3 Inquadrare il soggetto e premere il pulsante di scatto a metà corsa.

- Vengono impostate la messa a fuoco e l'esposizione.

4 Premere il pulsante di scatto fino in fondo.

- Inizia il conto alla rovescia. La spia autoscatto lampeggia, quindi diventa fissa circa un secondo prima che l'otturatore venga rilasciato.
- Una volta scattato l'otturatore, l'autoscatto viene impostato su **OFF**.
- Per arrestare il conto alla rovescia, premere di nuovo il pulsante di scatto.

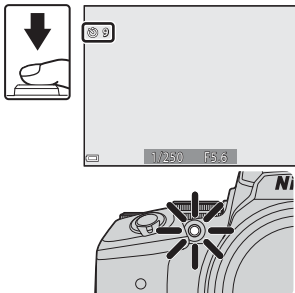

Timer sorriso (ripresa automatica di volti sorridenti)

Quando la fotocamera rileva un volto sorridente, è possibile scattare un'immagine automaticamente senza premere il pulsante di scatto.

- Questa funzione può essere utilizzata quando il modo di ripresa è (auto), **P**, **S**, **A**, **M** o **U** o il modo scena è **Ritratto** o **Ritratto notturno**.

1 Premere (☺) sul multi-selettore.

- Apportare le modifiche desiderate alle impostazioni del modo flash, dell'esposizione o del menu di ripresa prima di premere .

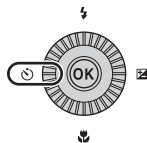

2 Selezionare (timer sorriso) e premere il pulsante .

- Se non si conferma l'impostazione premendo il pulsante entro qualche secondo, la selezione verrà annullata.



3 Inquadrare l'immagine e attendere che il soggetto sorrida senza premere il pulsante di scatto.

- Puntare la fotocamera su un volto umano.
- Se la fotocamera rileva un sorriso sul volto della persona circondato da un doppio bordo, l'otturatore scatta automaticamente.
- Quando la fotocamera rileva un volto sorridente, l'otturatore scatta automaticamente.

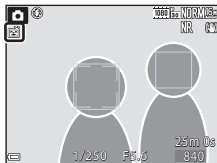

4 Terminare la ripresa automatica.

- Per terminare la ripresa automatica con il timer sorriso, tornare al passaggio 1 e selezionare **OFF**.

✓ Note su Timer sorriso

In alcune condizioni di ripresa, la fotocamera potrebbe non essere in grado di rilevare volti o sorrisi (👁️19). Per la ripresa è possibile utilizzare anche il pulsante di scatto.

📌 Lampeggio della spia autoscatto

Quando si utilizza il timer sorriso, la spia autoscatto lampeggia se la fotocamera rileva un volto e lampeggia velocemente subito dopo il rilascio dell'otturatore.

Modo di messa a fuoco

Impostare il modo di messa a fuoco in base alla distanza dal soggetto.

1 Premere ▼ (🌸) sul multi-selettore.

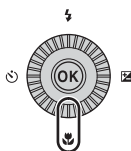

2 Selezionare il modo di messa a fuoco desiderato e premere il pulsante OK.

- Se non si conferma l'impostazione premendo il pulsante OK entro qualche secondo, la selezione verrà annullata.

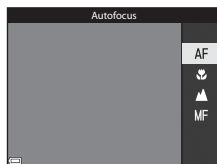

Modi di messa a fuoco disponibili



AF Autofocus

La fotocamera regola automaticamente la messa a fuoco in base alla distanza del soggetto. Utilizzare questa funzione quando il soggetto si trova a una distanza dall'obiettivo di almeno 50 cm o a una distanza di almeno 5,0 m nella posizione teleobiettivo zoom massima.

- L'icona del modo di messa a fuoco sulla schermata di ripresa viene visualizzata solo immediatamente dopo la configurazione.

Macro/primi piani

Impostare questo modo per scattare immagini in primo piano.

Quando il rapporto di zoom è impostato su una posizione in cui  e l'indicatore zoom diventano verdi, la fotocamera è in grado di mettere a fuoco soggetti a una distanza di circa 10 cm dall'obiettivo. Quando lo zoom si trova su una posizione in cui viene visualizzata l'icona , la fotocamera è in grado di mettere a fuoco soggetti a una distanza di circa 1 cm dall'obiettivo.

Infinito

Da utilizzare per riprendere scene distanti attraverso il vetro di una finestra o per la ripresa di paesaggi.

La fotocamera mette a fuoco automaticamente su infinito.

- La fotocamera potrebbe non essere in grado di mettere a fuoco soggetti posti a distanza ravvicinata.

Infinito

Utilizzare durante la ripresa di cielo e fuochi artificiali.

MF Messa a fuoco manuale

La messa a fuoco può essere regolata per qualsiasi soggetto a partire da una distanza dall'obiettivo di 1 cm fino all'infinito (∞) (42). La distanza minima a cui la fotocamera è in grado di eseguire la messa a fuoco varia a seconda della posizione dello zoom.

Note sulle riprese con il flash

Il flash potrebbe non essere in grado di illuminare l'intero soggetto a distanze inferiori a 50 cm.

Impostazione del modo di messa a fuoco

- L'impostazione potrebbe non essere disponibile in alcuni modi di ripresa (15).
- Nei modi di ripresa **P**, **S**, **A** e **M**, l'impostazione viene salvata nella memoria della fotocamera anche dopo lo spegnimento.

Utilizzo della messa a fuoco manuale

Disponibile quando il modo di ripresa è **P, S, A, M** o **U**, nel modo effetti speciali oppure nel modo scena **Sport, Fuochi artificiali, Birdwatching** o **Film accelerato** (cielo notturno, scie stellari).

- 1 Premere ▼ (🔥) sul multi-selettore, selezionare **MF** (messa a fuoco manuale), quindi premere il pulsante **OK**.

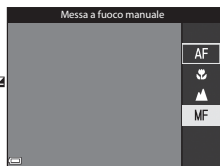
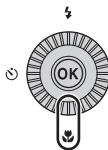

- 2 Utilizzare il multi-selettore per regolare la messa a fuoco mentre si visualizza l'area ingrandita.

- Viene visualizzata l'area centrale dell'immagine ingrandita. Premere ◀ per visualizzare alternatamente 2x e 4x.
- Ruotare il multi-selettore in senso orario per mettere a fuoco soggetti vicini o in senso antiorario per mettere a fuoco soggetti lontani. Per ottenere una messa a fuoco più dettagliata, ruotare lentamente il multi-selettore o la ghiera di comando.

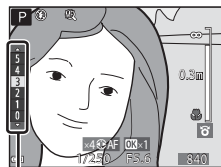

Livello di peaking

- Quando si preme ▶, la fotocamera mette a fuoco il soggetto al centro dell'inquadratura con l'autofocus. La messa a fuoco manuale può essere utilizzata dopo che la fotocamera ha usato l'autofocus.
- La messa a fuoco viene agevolata evidenziando in bianco i contorni delle aree messe a fuoco (peaking) (📖43). Premere ▲▼ per regolare il livello di peaking.
- Premere il pulsante di scatto a metà corsa per verificare la composizione dell'immagine. Premere il pulsante di scatto fino in fondo per scattare la foto.

- 3 Premere il pulsante **OK**.

- La messa a fuoco impostata è bloccata.
- Premere il pulsante di scatto fino in fondo per scattare la foto.
- Per modificare nuovamente la regolazione della messa a fuoco, premere il pulsante **OK** per visualizzare la schermata del passaggio 2.

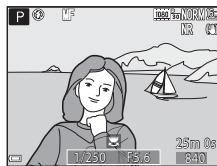

MF (Messa a fuoco manuale)

- Le cifre relative all'indicatore visualizzato sul lato destro del monitor nel passaggio 2 forniscono informazioni sulla distanza di un soggetto che è a fuoco quando l'indicatore è vicino al centro.
- La distanza effettiva alla quale il soggetto può essere a fuoco varia a seconda del valore di apertura del diaframma e della posizione dello zoom. Per verificare se il soggetto è a fuoco, controllare l'immagine dopo la ripresa.
- Impostare **Controllo zoom laterale** nel menu impostazioni (57) su **Messa a fuoco manuale** per eseguire la messa a fuoco mediante il controllo zoom laterale anziché usare il multi-selettore come indicato al punto 2.

Peaking

- Il range del livello di contrasto considerato a fuoco può essere modificato regolando il livello di peaking. È consigliabile impostare un livello basso per i soggetti ad alto contrasto e un livello alto per i soggetti a basso contrasto.
- La funzione di peaking consente di evidenziare in bianco le aree ad alto contrasto dell'immagine. In base alle condizioni di ripresa, la definizione del contrasto potrebbe non avere l'effetto desiderato o potrebbero essere evidenziate aree non messe a fuoco.
- È possibile disattivare la visualizzazione del peaking utilizzando **Peaking** nel menu impostazioni (57).

Compensazione dell'esposizione (regolazione della luminosità)

È possibile regolare la luminosità complessiva dell'immagine.

- 1 Premere ► (☒) sul multi-selettore.

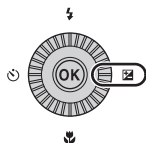

- 2 Selezionare un valore di compensazione e premere il pulsante OK.

- Per aumentare la luminosità dell'immagine, impostare un valore positivo (+).
- Per ridurre la luminosità dell'immagine, impostare un valore negativo (-).
- Il valore di compensazione viene applicato, anche se non si preme il pulsante OK.

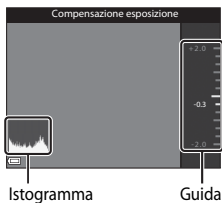

Valore di compensazione dell'esposizione

- Il valore applicato nel modo **P**, **S** o **A** viene salvato nella memoria della fotocamera anche dopo lo spegnimento.
- Quando il modo di ripresa è impostato sul modo scena **Fuochi artificiali** (🔥) o **M** (manuale) (📖32), non è possibile utilizzare la compensazione dell'esposizione.
- Quando la compensazione dell'esposizione è impostata mentre si utilizza un flash, la compensazione è applicata sia all'esposizione dello sfondo che all'intensità del lampo del flash.

Uso dell'istogramma

Un istogramma è una rappresentazione grafica della distribuzione dei toni nell'immagine. Utilizzare questa funzione come guida quando si utilizza la compensazione dell'esposizione e si effettuano riprese senza flash.

- L'asse orizzontale corrisponde alla luminosità dei pixel, con i toni scuri verso sinistra e quelli chiari verso destra. L'asse verticale indica il numero di pixel.
- Aumentando il valore di compensazione dell'esposizione, si sposta la distribuzione del contrasto verso destra, mentre diminuendola si sposta la distribuzione del contrasto verso sinistra.

Funzioni che possono essere impostate mediante il pulsante Fn (funzione)

Le seguenti funzioni possono essere impostate anche premendo il pulsante **Fn** (funzione) invece di visualizzare il menu corrispondente premendo il pulsante **MENU** (menu).

- Questa funzione può essere utilizzata quando il modo di ripresa è **P, S, A, M** o **U**.

Qualità Immagine (📖51)	Sequenza (📖52)
Dim. Immagine (📖51)	Sensibilità ISO (📖52)
Picture Control (📖51)	Modo area AF (📖52)
Bilanciamento bianco (📖51)	Riduzione vibrazioni (📖57)
Modo esposizione (📖52)	

1 Premere il pulsante **Fn** (funzione) quando la schermata di ripresa è visualizzata.

- È possibile selezionare il menu delle funzioni **Fn Pulsante Fn** o le opzioni di impostazione della funzione (l'impostazione predefinita è **Sequenza**) assegnata per ultima al pulsante **Fn** (funzione).



2 Utilizzare il multi-selettore per selezionare un'opzione di menu.

- Per assegnare un'altra funzione, selezionare il menu delle funzioni **Fn Pulsante Fn** e premere il pulsante **OK**. Quindi selezionare la funzione desiderata dal menu visualizzato.







3 Dopo aver assegnato la funzione, premere il pulsante **OK** o **Fn**.

- La fotocamera torna alla schermata di ripresa.

Funzioni che non possono essere utilizzate contemporaneamente durante le riprese

Alcune funzioni non possono essere utilizzate insieme ad altre impostazioni di menu.

Funzione limitata	Impostazione	Descrizione
Modo flash	Modo di messa a fuoco (📖40)	Quando si seleziona ▲ (infinito) o ∞ (infinito), il flash non è disponibile.
	Sequenza (📖52)	Il flash non è disponibile (ad eccezione di Foto intervallate).
	Bracketing di esposizione (📖52)	Il flash non è disponibile.
Autoscatto/ Telecomando/ Timer sorriso	Modo di messa a fuoco (📖40)	Quando si seleziona un'impostazione diversa da AF (autofocus), il timer sorriso è impostato su OFF .
	Modo area AF (📖52)	Quando Inseguimento soggetto è selezionato, l'autoscatto/il timer sorriso/telecomando non è disponibile.
Modo di messa a fuoco	Timer sorriso (📖39)	Quando si seleziona il timer sorriso, il modo di messa a fuoco è fissato su AF (autofocus).
	Modo area AF (📖52)	Quando si seleziona Inseguimento soggetto , MF (messa a fuoco manuale) non è disponibile.
Qualità Immagine	Sequenza (📖52)	Quando si seleziona Cache di prescatto , Qualità Immagine è fissata su Normal .
Dim. Immagine	Sequenza (📖52)	<p>Dim. Immagine è impostata nel seguente modo a seconda dell'impostazione della ripresa in sequenza:</p> <ul style="list-style-type: none"> • Cache di prescatto:  (dimensione immagine: 1280 x 960 pixel) • Velocità alta: 120 fps:  (dimensione immagine: 640 x 480 pixel) • Velocità alta: 60 fps:  (dimensione immagine: 1920 x 1080 pixel) • Multi-scatto 16:  (dimensione immagine: 2560 x 1920 pixel)
Picture Control	Modo area AF (📖52)	Quando si seleziona Inseguimento soggetto , non è possibile utilizzare Monocromatico .
	D-Lighting attivo (📖52)	Quando si utilizza D-Lighting attivo , non è possibile regolare l'opzione Contrasto nella regolazione manuale.
Bilanciamento bianco	Picture Control (📖51)	Quando si seleziona Monocromatico , il Bilanciamento bianco è fissato su Auto (normale) .
Modo esposizione	D-Lighting attivo (📖52)	Quando si imposta D-Lighting attivo su un modo diverso da No , l'opzione Modo esposizione viene ripristinata su Matrix .

Funzione limitata	Impostazione	Descrizione
Sequenza/ Bracketing di esposizione	Sequenza (📖52)/ Bracketing di esposizione (📖52)	Sequenza e Bracketing di esposizione non sono disponibili simultaneamente.
	Autoscatto (📖38)/ Telecomando (🔗117)	<ul style="list-style-type: none"> Quando si utilizza l'autoscatto/il telecomando, viene scattata una singola immagine anche se è stata impostata Velocità alta, Velocità bassa, Cache di prescatto o BSS. Se si imposta Foto intervallate, la ripresa si arresta automaticamente dopo che la fotocamera ha scattato un'immagine. Bracketing di esposizione non disponibile.
	Timer sorriso (📖39)	<ul style="list-style-type: none"> Quando rileva dei volti sorridenti e l'otturatore viene rilasciato, la fotocamera scatta una sola immagine. Se si imposta Foto intervallate, la ripresa si arresta automaticamente dopo che la fotocamera ha scattato un'immagine. Bracketing di esposizione non disponibile.
	Picture Control (📖51)	Quando si seleziona Monocromatico, Bracketing di esposizione non è disponibile.
	Esposizione multipla (📖52)	Non disponibile contemporaneamente.
Sensibilità ISO	Sequenza (📖52)	Quando si seleziona Cache di prescatto, Multi-scatto 16, Velocità alta: 120 fps o Velocità alta: 60 fps , l'opzione Sensibilità ISO è impostata su Auto .
Modo area AF	Timer sorriso (📖39)	La fotocamera scatta immagini utilizzando la funzione di rilevamento del volto a prescindere dall'opzione Modo area AF applicata.
	Modo di messa a fuoco (📖40)	<ul style="list-style-type: none"> Quando è selezionata un'opzione diversa da Inseguimento soggetto e ▲ (infinito) è selezionato come modo di messa a fuoco per la ripresa, la fotocamera mette a fuoco all'infinito a prescindere dall'opzione Modo area AF applicata. Quando è impostato su MF (messa a fuoco manuale), non è possibile impostare Modo area AF.
	Picture Control (📖51)	Quando si seleziona Monocromatico , non è possibile utilizzare Inseguimento soggetto .
	Bilanciamento bianco (📖51)	Quando si seleziona Scelta soggetto AF e si imposta il bilanciamento del bianco su Premisuraz. man., Incandescenza, Fluorescenza o Scegli temp. colore oppure si esegue la regolazione di precisione del bilanciamento del bianco, la fotocamera mette a fuoco un volto o seleziona una o più delle 9 aree di messa a fuoco contenenti il soggetto più vicino.









Funzione limitata	Impostazione	Descrizione
Modo autofocus	Timer sorriso (📖39)	Quando si seleziona il timer sorriso, il modo autofocus funziona con l'impostazione AF singolo .
	Modo di messa a fuoco (📖40)	Quando il modo di messa a fuoco è impostato su ▲ (infinito), il modo autofocus utilizza l'impostazione AF singolo .
D-Lighting attivo	Sensibilità ISO (📖52)	Quando Sensibilità ISO è impostata su 1600, 3200 o 6400, D-Lighting attivo non è disponibile.
Esposizione multipla	Sequenza (📖52)	Non disponibile contemporaneamente.
	Bracketing di esposizione (📖52)	Non disponibile contemporaneamente.
Impostazioni monitor	Timer sorriso (📖39)	L'orizzonte virtuale non viene visualizzato quando si seleziona il timer sorriso.
	Modo area AF (📖52)	<ul style="list-style-type: none"> L'orizzonte virtuale non viene visualizzato quando si seleziona Priorità al volto. L'orizzonte virtuale non viene visualizzato quando si seleziona Inseguimento soggetto. Dopo la registrazione del soggetto (durante l'inseguimento) l'istogramma non viene visualizzato. L'orizzonte virtuale e l'istogramma non vengono visualizzati quando si seleziona Scelta soggetto AF.
Timbro data	Sequenza (📖52)	Quando si seleziona Cache di prescatto, Velocità alta: 120 fps o Velocità alta: 60 fps , non è possibile sovrastampare data e ora sulle immagini.
Zoom digitale	Timer sorriso (📖39)	Quando si seleziona il timer sorriso, lo zoom digitale non è disponibile.
	Sequenza (📖52)	Quando si seleziona Multi-scatto 16 , lo zoom digitale non è disponibile.
	Modo area AF (📖52)	Quando si seleziona Inseguimento soggetto , lo zoom digitale non è disponibile.
	Memoria zoom (📖53)	Quando si imposta Memoria zoom su Si , lo zoom digitale non è disponibile.
Suono scatto	Sequenza (📖52)	Quando si seleziona Velocità alta, Velocità bassa, Cache di prescatto, Velocità alta: 120 fps, Velocità alta: 60 fps, BSS , o Multi-scatto 16 il suono di scatto è disattivato.
	Bracketing di esposizione (📖52)	Il suono di scatto è disattivato.

✓ Note sullo zoom digitale

- In base al modo di ripresa o alle impostazioni correnti, lo zoom digitale potrebbe non essere disponibile (📖105).
- Se lo zoom digitale è attivato, le opzioni selezionabili per il modo area AF o il modo di misurazione esposimetrica sono limitate.

Funzioni che possono essere impostate mediante il pulsante MENU (menu)

È possibile impostare i menu elencati di seguito premendo il pulsante **MENU** (menu).

-  **SCENE**, , ,  **EFFECTS**, **P**, **S**, **A**, **M**, **U** **Menu di ripresa**
Disponibili premendo il pulsante **MENU** quando viene visualizzata la schermata di ripresa.
Consentono di modificare le impostazioni per la ripresa, ad esempio la combinazione di dimensione immagine e qualità immagine.
Le icone dei menu e le opzioni che possono essere impostate variano a seconda del modo di ripresa.
-  **Menu play**
Disponibile premendo il pulsante **MENU** quando si visualizzano le immagini nel modo di riproduzione a pieno formato o nel modo riproduzione miniature.
Consente di modificare immagini, riprodurre slide show, ecc.
-  **Menu filmato**
Disponibile premendo il pulsante **MENU** quando viene visualizzata la schermata di ripresa.
Consente di modificare le impostazioni di registrazione del filmato.
-  **Menu Opzioni Wi-Fi**
Consente di configurare le impostazioni Wi-Fi per collegare la fotocamera a un dispositivo intelligente.
-  **Menu Opzioni dati posizione**
Consente di configurare le impostazioni per le funzioni dei dati posizione.
Quando **Registra dati posizione** in **Opzioni dati posizione** è impostato su **Si**, la fotocamera inizia a ricevere i segnali dai satelliti di posizionamento.
-  **Menu impostazioni**
Consente di regolare le funzioni base della fotocamera quali data e ora, lingua, ecc.

1 Premere il pulsante **MENU** (menu).

- Il menu viene visualizzato.

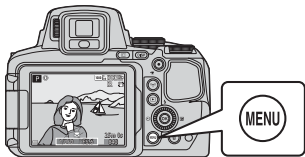

2 Premere ◀ sul multi-selettore.

- L'icona del menu correntemente selezionato è visualizzata in giallo.



Icone dei menu

3 Selezionare un'icona del menu e premere il pulsante OK.

- Le opzioni di menu diventano selezionabili.



4 Selezionare un'opzione del menu e premere il pulsante OK.

- A seconda del modo di ripresa correntemente in uso o dello stato della fotocamera, non è possibile impostare alcune opzioni di menu.

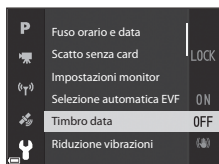

- Le opzioni possono anche essere selezionate ruotando il multi-selettore.

5 Selezionare un'impostazione e premere il pulsante OK.

- L'impostazione selezionata viene applicata.
- Quando si finisce di usare il menu, premere il pulsante MENU.
- Quando è visualizzato un menu, è possibile passare al modo di ripresa premendo il pulsante di scatto o il pulsante ● (▶).

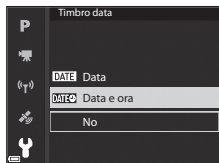

Menu di ripresa

Selezionare il modo di ripresa → Pulsante **MENU**

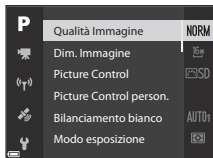















Opzioni comuni

Opzione	Descrizione	
Qualità Immagine	Consente di impostare la qualità (rapporto di compressione) delle immagini da salvare. <ul style="list-style-type: none">• Impostazione predefinita: Normal	56
Dim. Immagine	Consente di impostare la dimensione delle immagini da salvare. <ul style="list-style-type: none">• Impostazione predefinita: 6M 4608x3456	57

Per i modi **P, S, A, M, U**

Opzione	Descrizione	
Picture Control (COOLPIX Picture Control)	Consente di modificare le impostazioni per la registrazione delle immagini in base alla scena da riprendere o alle proprie preferenze. <ul style="list-style-type: none">• Impostazione predefinita: Standard	58
Picture Control person. (COOLPIX Picture Control person.)	Consente di personalizzare le impostazioni di COOLPIX Picture Control e registrarle in Personalizza 1 o Personalizza 2 di Picture Control .	62
Bilanciamento bianco	Consente di regolare il bilanciamento del bianco in base alle condizioni atmosferiche o alla fonte luminosa per rendere realistici i colori nelle immagini. <ul style="list-style-type: none">• Impostazione predefinita: Auto (normale)	63





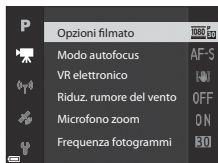

Opzione	Descrizione	
Modo esposizione	Consente di impostare il metodo utilizzato dalla fotocamera per misurare la luminosità del soggetto. • Impostazione predefinita: Matrix	 66
Sequenza	Consente di selezionare riprese singole o in sequenza. • Impostazione predefinita: Singolo	 67
Sensibilità ISO	Consente di controllare la sensibilità della fotocamera alla luce. • Impostazione predefinita: Auto Quando si seleziona Auto , se la sensibilità ISO aumenta viene visualizzato il simbolo ISO sul monitor. • Nel modo M (manuale), se impostato su Auto o Interv. definito auto , la sensibilità ISO viene fissata su ISO 100.	 71
Bracketing di esposizione	L'esposizione (luminosità) può essere modificata automaticamente durante le riprese in sequenza. • Impostazione predefinita: No	 72
Modo area AF	Consente di modificare la modalità di selezione dell'area di messa a fuoco per l'autofocus. • Impostazione predefinita: Scelta soggetto AF	 73
Modo autofocus	Consente di selezionare sia AF singolo , che esegue la messa a fuoco solo quando si preme il pulsante di scatto a metà corsa, sia AF permanente , che esegue la messa a fuoco continuamente anche quando non si preme il pulsante di scatto a metà corsa. • Impostazione predefinita: AF permanente	 76
Compensazione flash	Consente di regolare l'intensità del flash. • Impostazione predefinita: 0,0	 76
Filtro riduzione disturbo	Consente di impostare l'intensità della funzione di riduzione disturbo eseguita normalmente durante il salvataggio delle immagini. • Impostazione predefinita: Normale	 77
D-Lighting attivo	Consente di evitare la perdita di dettagli del contrasto nelle aree di alte luci e ombra e di riprodurre il contrasto naturale osservato a occhio nudo durante la ripresa delle immagini. • Impostazione predefinita: No	 77
Esposizione multipla	Consente di combinare due o tre immagini e salvarle come un'unica immagine. • Impostazione predefinita: - Modo esposizione multipla: No - Guadagno automatico: Si	 78
Salva User settings	Consente di salvare le impostazioni correnti con la ghiera di selezione modo U ( 34).	35

Opzione	Descrizione	
Ripristina User settings	Consente di ripristinare le impostazioni salvate nella ghiera di selezione modo U .	35
Memoria zoom	Quando si sposta il controllo zoom, la posizione dello zoom (equivalente alla lunghezza focale/all'angolo di campo nel formato 35 mm [135]) passa nelle posizioni impostate selezionando la casella di controllo di questa opzione del menu. • Impostazione predefinita: No	 80
Posizione zoom all'avvio	Consente di impostare la posizione dello zoom (equivalente alla lunghezza focale/angolo di campo nel formato 35 mm [135]) da applicare quando si accende la fotocamera. • Impostazione predefinita: 24 mm	 81
Anteprima esposiz. M	Consente di scegliere se riflettere o meno la luminosità sulla schermata di ripresa quando l'esposizione viene modificata nel modo M (manuale). • Impostazione predefinita: No	 81

Menu Filmato

Selezionare il modo di ripresa → Pulsante **MENU** → Icona del menu  → Pulsante **OK**







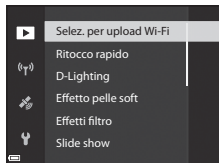

Opzione	Descrizione	
Opzioni filmato	Consente di selezionare il tipo di filmato. Selezionare la velocità normale per registrare filmati a velocità normale o HS (alta velocità) per registrare filmati per la riproduzione al rallentatore o in accelerato. • Impostazione predefinita:  1080/30p o  1080/25p	 82
Modo autofocus	Consente di selezionare AF singolo , per bloccare la messa a fuoco all'inizio della registrazione di un filmato o AF permanente , per continuare ad eseguire la messa a fuoco durante la registrazione di un filmato. • Impostazione predefinita: AF singolo	 85
VR elettronico	Consente di attivare o disattivare la funzione VR elettronico durante la registrazione di filmati. • Impostazione predefinita: Sì	 86
Riduz. rumore del vento	Consente di attivare o disattivare la riduzione del rumore del vento durante la registrazione dei filmati. • Impostazione predefinita: No	 86
Microfono zoom	A seconda dell'angolo di campo, la telecamera registra i suoni su un'ampia area se lo zoom è nella posizione grandangolo, registra i suoni su un'area limitata se lo zoom è nella posizione teleobiettivo. • Impostazione predefinita: Sì	 87
Frequenza fotogrammi	Consente di selezionare la frequenza fotogrammi utilizzata durante la registrazione dei filmati.	 87

Menu play

Premere il pulsante  (modo riproduzione) → Pulsante **MENU**



Opzione	Descrizione	
Selez. per upload Wi-Fi ¹	Consente di selezionare le immagini che si desidera trasferire dalla fotocamera a un dispositivo intelligente prima di trasferirle.	 88
Ritocco rapido ²	Consente di creare copie ritoccate con contrasto e saturazione migliorati.	 27
D-Lighting ²	Consente di creare copie con luminosità e contrasto migliori, in modo da rendere più luminose le aree scure dell'immagine.	 27
Effetto pelle soft ²	Consente di rilevare i volti nelle immagini e di creare una copia con l'aspetto della pelle del volto migliorato.	 28
Effetti filtro ²	Consente di applicare una serie di effetti utilizzando i filtri digitali.	 29
Slide show	Consente di visualizzare le immagini in uno slide show automatico.	 89
Proteggi ¹	Consente di proteggere le immagini selezionate e i filmati dall'eliminazione accidentale.	 90
Ruota immagine ¹	Consente di ruotare l'immagine visualizzata nell'orientamento orizzontale o verticale (ritratto).	 90
Mini-foto ²	Consente di creare una copia di dimensioni ridotte delle immagini.	 30

Opzione	Descrizione	
Opzioni visual. sequenza	Consente di selezionare se visualizzare solo l'immagine principale di una serie di immagini acquisite in sequenza o visualizzare la sequenza come immagini singole. <ul style="list-style-type: none"> Quando viene visualizzata solo l'immagine principale di una sequenza, premere il pulsante  per visualizzare ciascuna immagine della sequenza. Premere  sul multi-selettore per tornare alla visualizzazione dell'immagine principale. 	 91
Scegliere foto principale ¹	Consente di modificare l'immagine principale di una serie di immagini acquisite in sequenza.	 91



¹ Scegliere un'immagine nella schermata di selezione immagini. Per ulteriori informazioni, vedere "Schermata di selezione immagini" ( 56).



² Le immagini modificate vengono salvate come file separati. Alcune immagini non possono essere modificate.

Schermata di selezione immagini

Quando durante il funzionamento della fotocamera viene visualizzata una schermata di selezione immagini come quella riportata a destra, attenersi alle procedure descritte di seguito per selezionare le immagini.



1 Utilizzare   sul multi-selettore o ruotarlo per selezionare l'immagine desiderata.

- Spostare il controllo zoom ( 1) verso **T** () per passare al modo di riproduzione a pieno formato o **W** () per passare alla riproduzione miniature.
- È possibile selezionare una sola immagine per **Ruota immagine** e **Scegliere foto principale**. Procedere al passaggio 3.



2 Utilizzare   per selezionare **ON** o **OFF**.

- Quando si seleziona **ON**, sotto l'immagine selezionata compare un'icona. Per selezionare altre immagini, ripetere i passaggi 1 e 2.











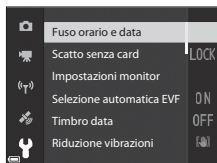



3 Premere il pulsante  per confermare l'immagine selezionata.

- Quando viene visualizzata una finestra di dialogo di conferma, seguire le istruzioni visualizzate sullo schermo per eseguire l'operazione.









Menu impostazioni

Premere il pulsante MENU → Icona del menu  → Pulsante 



Opzione	Descrizione	
Fuso orario e data	Consente di impostare l'orologio della fotocamera.	 98
Scatto senza card	Consente di impostare il funzionamento del pulsante di scatto senza card di memoria inserita nella fotocamera.	 100
Impostazioni monitor	Consente di regolare le impostazioni per la revisione dell'immagine scattata, la luminosità del monitor e la visualizzazione delle informazioni sulle foto.	 101
Selezione automatica EVF	Consente di attivare o disattivare il passaggio automatico dal display al mirino quando si avvicina il volto al mirino.	 103
Timbro data	Consente di sovrastampare sulle immagini la data e l'ora in cui l'immagine è stata scattata.	 103
Riduzione vibrazioni	Consente di selezionare l'impostazione della funzione di riduzione vibrazioni utilizzata durante la ripresa.	 104
Illuminatore AF	Consente di attivare o disattivare l'illuminatore ausiliario AF.	 105
Zoom digitale	Consente di attivare o disattivare l'uso dello zoom digitale.	 105
Controllo zoom laterale	Consente di scegliere la funzione da eseguire durante la ripresa quando si sposta il controllo zoom laterale.	 106
Impostazioni audio	Consente di regolare le impostazioni audio.	 106
Autospegnimento	Consente di impostare il tempo che deve trascorrere prima che il monitor si spenga per risparmiare energia.	 107





Funzioni che possono essere impostate mediante il pulsante MENU (menu)

Opzione	Descrizione	
Formatta card	Consente di formattare la card di memoria.	 107
Lingua/Language	Consente di modificare la lingua della fotocamera.	 107
Ricarica via computer	Consente di impostare se la batteria della fotocamera deve essere ricaricata o meno quando la fotocamera è collegata a un computer.	 108
Selez. alternata Av/Tv	Consente di cambiare metodo per impostare il programma flessibile, il tempo di posa o il valore di apertura.	 109
Azzerà numeraz. file	Consente di azzerare la numerazione progressiva dei file se si seleziona Si .	 109
Peaking	Consente di scegliere se evidenziare o meno in bianco le aree messe a fuoco nell'immagine visualizzata sul monitor quando si utilizza la funzione di messa a fuoco manuale.	 110
Ripristina tutto	Consente di ripristinare i valori predefiniti delle impostazioni della fotocamera.	 110
Versione firmware	Consente di visualizzare la versione corrente del firmware della fotocamera.	 110

Funzioni dei dati sulla posizione

Quando **Registra dati posizione** in **Opzioni dati posizione** del menu  (opzioni dati posizione) (94) è impostato su **Si**, la fotocamera inizia a ricevere segnali dai satelliti di posizionamento.

È possibile verificare la ricezione dei dati sulla posizione sulla schermata di ripresa.

-  o : i segnali vengono ricevuti da quattro o più satelliti, o da tre satelliti, e consentono di determinare la posizione.
- : i segnali vengono ricevuti, ma non è possibile eseguire il posizionamento.
- : i segnali non vengono ricevuti.

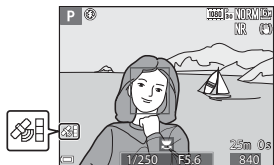

Registrazione dei dati sulla località di ripresa sull'immagine

- Durante la ripresa mentre viene eseguito il posizionamento, i dati sulla posizione ottenuti (latitudine e longitudine) vengono registrati sulle immagini da scattare.
- I dati sulla posizione registrati possono essere controllati su una mappa con ViewNX- i dopo aver trasferito l'immagine su un computer (53).

Memorizzazione del registro

- Quando si seleziona **Avvia registro** in **Crea registro** nel menu opzioni dati posizione, mentre viene eseguito il posizionamento, i dati sulla posizione dei luoghi ripresi con la fotocamera vengono registrati a un determinato intervallo.
- Dopo aver salvato il registro su una card di memoria usando **Salva registro** nel menu Opzioni dati posizione, visualizzarlo con un software per la visualizzazione di dati registro.
- I dati del registro sono compatibili con il formato NMEA. Tuttavia, non è garantita la visualizzazione con tutti i software compatibili con il formato NMEA o tutte le fotocamere compatibili con il formato NMEA.

Visualizzazione delle informazioni POI

- Quando **Incorpora POI** in **Punti di interesse (POI)** nel menu Opzioni dati posizione è impostato su **Si**, durante la ripresa vengono visualizzate le informazioni sulla località più vicina alla posizione corrente.
- Quando **Visualizza POI** del menu Opzioni dati posizione è impostato su **Si**, nella schermata di ripresa vengono visualizzate le informazioni sul nome della località più vicina alla posizione corrente, mentre nella schermata di riproduzione vengono visualizzate le informazioni sul nome della località nell'immagine.

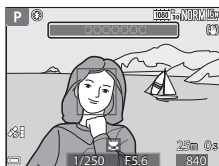

Uso della funzione Wi-Fi (LAN wireless)

Se si installa l'apposito software "Wireless Mobile Utility" su un dispositivo intelligente con sistema operativo Android OS o iOS collegato alla fotocamera, è possibile eseguire le funzioni descritte di seguito.

Scatta foto

È possibile salvare le immagini su un dispositivo intelligente premendo il pulsante di scatto della fotocamera oppure utilizzando il dispositivo intelligente per rilasciare il pulsante di scatto a distanza.

- Non è possibile eseguire operazioni sulla fotocamera durante il funzionamento a distanza. Il modo di ripresa è impostato su  (auto) e l'area di messa a fuoco è impostata al centro dell'inquadratura, a prescindere dalle impostazioni della fotocamera.

Visualizza foto

Le immagini salvate nella card di memoria della fotocamera possono essere trasferite e visualizzate sul dispositivo intelligente. È possibile inoltre preselezionare le immagini nella fotocamera che si desidera trasferire sul dispositivo intelligente.

Note sulle impostazioni di protezione

Al momento dell'acquisto della fotocamera non è configurata nessuna impostazione di protezione, ad esempio una password. Si raccomanda vivamente di configurare le impostazioni di protezione corrette prima di utilizzare la funzione Wi-Fi. Utilizzare **Opzioni** nel menu delle opzioni Wi-Fi ( 49) per configurare le impostazioni di protezione.

Installazione del software sul dispositivo intelligente

1 Tramite il dispositivo intelligente collegarsi a Google Play Store, App Store oppure a un'altra applicazione marketplace online da cui è possibile scaricare app e cercare "Wireless Mobile Utility".

- Per ulteriori dettagli, fare riferimento al manuale d'uso fornito con il dispositivo intelligente.

2 Controllare la descrizione e le altre informazioni e installare il software.

Manuale d'uso di Wireless Mobile Utility

Scaricare il manuale d'uso dal sito Web seguente.

- Android OS: <http://nikonimglib.com/ManDL/WMAU/>
- iOS: <http://nikonimglib.com/ManDL/WMAU-ios/>

Per stabilire una connessione con la fotocamera, premere il pulsante  (Wi-Fi) sulla fotocamera e attivare la funzione Wi-Fi del dispositivo intelligente, quindi avviare la "Wireless Mobile Utility" mentre sulla fotocamera è visualizzato **Negoziazione in corso... Attendere.**

Collegamento della fotocamera a una TV, a una stampante o a un computer

È possibile ottenere il massimo risultato dalle immagini e dai filmati collegando la fotocamera a una TV, a una stampante o a un computer.



- Prima di collegare la fotocamera a un dispositivo esterno, accertarsi che il livello della batteria sia sufficiente e spegnerla. Prima di scollegare la fotocamera, assicurarsi di spegnerla.
- L'uso dell'adattatore CA EH-67A (acquistabile separatamente) consente di alimentare la fotocamera collegandola a una presa elettrica. Non utilizzare adattatori CA di un'altra marca o modello poiché potrebbero causare un surriscaldamento o un malfunzionamento della fotocamera.
- Per ulteriori informazioni sui metodi di collegamento e le successive operazioni, fare riferimento alla documentazione fornita con il dispositivo oltre che a questa documentazione.

Visualizzazione delle immagini su una TV



È possibile visualizzare su una TV le immagini e i filmati acquisiti con la fotocamera.

Metodo di collegamento: collegare un cavo HDMI disponibile in commercio all'ingresso HDMI della TV.

Stampa di immagini senza l'uso di un computer



Se si collega la fotocamera a una stampante compatibile con PictBridge, è possibile stampare immagini senza dover utilizzare un computer.

Metodo di collegamento: collegare la fotocamera direttamente alla porta USB della stampante utilizzando il cavo USB in dotazione.

Visualizzazione delle immagini su un computer



È possibile trasferire le immagini e i filmati su un computer per la visualizzazione.

Metodo di collegamento: collegare la fotocamera alla porta USB del computer utilizzando il cavo USB.

- Prima di collegare la fotocamera a un computer, installare ViewNX-i sul computer.
- Scollegare eventuali dispositivi USB che vengono alimentati dal computer prima di collegare la fotocamera al computer. Se la fotocamera viene collegata a un computer che alimenta contemporaneamente altri dispositivi USB, si potrebbe verificare il malfunzionamento della fotocamera oppure una condizione di alimentazione eccessiva dal computer, che potrebbe danneggiare la fotocamera o la card di memoria.



Sezione di riferimento

La sezione di riferimento fornisce informazioni dettagliate e consigli per l'utilizzo della fotocamera.

Ripresa

Suggerimenti e note sul modo scena	3
Impostazioni predefinite (flash, modo di messa a fuoco, ecc.)	15
Messa a fuoco	18
Intervallo di regolazione del tempo di posa (modi P , S , A , M)	22

Riproduzione

Zoom in riproduzione	23
Riproduzione miniature/visualizzazione del calendario	24
Visualizzazione ed eliminazione di immagini scattate in sequenza.....	25
Modifica di immagini (immagini fisse).....	26





Filmato

Registrazione e riproduzione di filmati	32
Acquisizione di immagini fisse durante la registrazione di filmati	35
Operazioni durante la riproduzione di filmati.....	35
Modifica di filmati.....	37







Funzioni dei dati sulla posizione

Registrazione dei dati di posizione sull'immagine	39
Memorizzazione del registro delle informazioni sugli spostamenti	42





Collegamento

Collegamento a un dispositivo intelligente (Wi-Fi).....	 45
Preselezione nella fotocamera delle immagini da trasferire a un dispositivo intelligente	 47
Collegamento della fotocamera a una TV (riproduzione su una TV).....	 48
Collegamento della fotocamera a una stampante (stampa diretta).....	 49
Uso di ViewNX-i (trasferimento di immagini a un computer)	 53

Menu

Menu di ripresa (opzioni di ripresa comuni).....	 56
Menu di ripresa (modo P , S , A o M).....	 58
Menu Filmato	 82
Menu play.....	 88
Menu opzioni Wi-Fi	 92
Menu Opzioni dati posizione	 94
Menu impostazioni	 98

Informazioni aggiuntive







Messaggi di errore.....	 111
Nomi dei file	 115
Accessori opzionali	 116
Ripresa con il telecomando ML-L3.....	 117
Funzioni principali dei comandi.....	 119

Suggerimenti e note sul modo scena

Paesaggio notturno

- Premere il pulsante **MENU** e selezionare  **Mano libera** o  **Treppiedi** in **Paesaggio notturno**.
-  **Mano libera** (impostazione predefinita):
 - Premere il pulsante di scatto fino in fondo per scattare una serie di immagini combinate e salvate in una sola immagine.
 - Una volta premuto il pulsante di scatto fino in fondo, tenere ferma la fotocamera finché non viene visualizzata un'immagine fissa. Dopo aver scattato una foto, non spegnere la fotocamera prima che il monitor sia ritornato alla schermata di ripresa.
 - L'angolo di campo (ovvero, l'area visibile nell'inquadratura) visualizzato nell'immagine salvata è inferiore a quello riprodotto sul monitor al momento della ripresa.
-  **Treppiedi**:
 - Quando si preme fino in fondo il pulsante di scatto, viene scattata un'immagine con un tempo di posa lungo.
 - La funzione di riduzione vibrazioni è disattivata indipendentemente dall'impostazione di **Riduzione vibrazioni** (57) nel menu impostazioni.

Ritratto notturno













- Premere il pulsante **MENU** e selezionare  **Mano libera** o  **Treppiedi** in **Ritratto notturno**.
- Viene scattata un'immagine con un tempo di posa lungo. Rispetto a quando si usa  **Treppiedi**, selezionando  **Mano libera** la fotocamera imposta un tempo di posa leggermente più veloce in base alle condizioni di ripresa per evitare movimenti della fotocamera.
- Quando l'opzione  **Treppiedi** è selezionata, la funzione di riduzione delle vibrazioni è disattivata indipendentemente dall'impostazione di **Riduzione vibrazioni** nel menu impostazioni (57).
- Il flash scatta sempre. Sollevare il flash prima di scattare.

Paesaggio

- Premere il pulsante **MENU** per selezionare **Sequenza riduz. disturbo** o **Scatto singolo** in **Paesaggio**.
- **Sequenza riduz. disturbo**: questa funzione consente di riprendere un paesaggio nitido con il minimo disturbo.
 - Premere il pulsante di scatto fino in fondo per scattare una serie di immagini combinate e salvate in una sola immagine.
 - Una volta premuto il pulsante di scatto fino in fondo, tenere ferma la fotocamera finché non viene visualizzata un'immagine fissa. Dopo aver scattato una foto, non spegnere la fotocamera prima che il monitor sia ritornato alla schermata di ripresa.
 - L'angolo di campo (ovvero, l'area visibile nell'inquadratura) visualizzato nell'immagine salvata è inferiore a quello riprodotto sul monitor al momento della ripresa.
- **Scatto singolo** (impostazione predefinita): consente di salvare le immagini con i contorni e il contrasto enfatizzati.
 - Quando si preme il pulsante di scatto fino in fondo, viene scattata un'immagine.

SCENE → Selezione scene auto

- Quando si punta la fotocamera su un soggetto, la fotocamera riconosce automaticamente il modo scena ottimale dall'elenco che segue e regola le impostazioni di ripresa in modo corrispondente.

	Ritratto (per realizzare ritratti in primo piano di una o due persone)
	Ritratto (per realizzare ritratti di un folto gruppo di persone o immagini in cui lo sfondo occupa un'ampia parte dell'inquadratura)
	Paesaggio
	Ritratto notturno (per realizzare ritratti in primo piano di una o due persone)
	Ritratto notturno (per realizzare ritratti di un folto gruppo di persone o immagini in cui lo sfondo occupa un'ampia parte dell'inquadratura)
	Paesaggio notturno <ul style="list-style-type: none">• La fotocamera scatta immagini in sequenza e le combina salvandole come se fossero una sola immagine, esattamente come quando si seleziona Mano libera in  (paesaggio notturno) (3).
	Macro/primo piano
	Controluce (per scattare foto di soggetti che non siano persone)
	Controluce (per realizzare ritratti)
	Altre scene di ripresa

- A seconda delle condizioni di ripresa, la fotocamera potrebbe non selezionare il modo scena desiderato. In questo caso, selezionare un modo di ripresa diverso (24).

SCENE → Sport





- Quando si tiene premuto il pulsante di scatto fino in fondo, la fotocamera scatta fino a 7 immagini in sequenza a una velocità di circa 7 fps (se la qualità dell'immagine è impostata su **Normal** e la dimensione su  **4608x3456**).
- La frequenza di scatto della ripresa in sequenza può rallentare a seconda dell'impostazione corrente di qualità e dimensione dell'immagine, della card di memoria in uso o delle condizioni di ripresa.
- Le impostazioni di messa a fuoco, esposizione e tinta vengono fissate sui valori determinati dalla prima immagine di ogni serie.

SCENE → Feste/interni

- Per evitare l'effetto causato dal movimento della fotocamera, tenerla saldamente. Se si utilizza un treppiedi per stabilizzare la fotocamera durante la ripresa, impostare **Riduzione vibrazioni** su **No** nel menu impostazioni (57).

SCENE → Macro/primo piano

Sulla schermata visualizzata quando  **Macro/primo piano** è selezionato, selezionare **Sequenza riduz. disturbo** o **Scatto singolo**.

- **Sequenza riduz. disturbo:** questa funzione consente di riprendere un'immagine nitida con il minimo disturbo.
 - Premere il pulsante di scatto fino in fondo per scattare una serie di immagini combinate e salvate in una sola immagine.
 - Una volta premuto il pulsante di scatto fino in fondo, tenere ferma la fotocamera finché non viene visualizzata un'immagine fissa. Dopo aver scattato una foto, non spegnere la fotocamera prima che il monitor sia ritornato alla schermata di ripresa.
 - Se il soggetto è in movimento o la fotocamera viene mossa durante una ripresa in sequenza, l'immagine potrebbe risultare distorta, sovrapposta o sfocata.
 - L'angolo di campo (ovvero, l'area visibile nell'inquadratura) visualizzato nell'immagine salvata è inferiore a quello riprodotto sul monitor al momento della ripresa.
- **Scatto singolo** (impostazione predefinita): consente di salvare le immagini con i contorni e il contrasto enfatizzati.
 - Quando si preme il pulsante di scatto fino in fondo, viene scattata un'immagine.
- L'impostazione del modo di messa a fuoco (40) viene modificata in  (macro/primo piano) e lo zoom viene portato automaticamente nella posizione più vicina in cui può eseguire la messa a fuoco.
- È possibile spostare l'area di messa a fuoco. Premere il pulsante , utilizzare  sul multi-selettore o ruotarlo per spostare l'area di messa a fuoco, quindi premere il pulsante  per applicare le impostazioni.

SCENE → 🍴 Alimenti

- L'impostazione del modo di messa a fuoco (📖40) viene modificata in 🌻 (macro/primi piani) e lo zoom viene portato automaticamente nella posizione più vicina in cui può eseguire la messa a fuoco.
- È possibile regolare la tinta utilizzando la ghiera di comando. L'impostazione della tinta viene salvata nella memoria della fotocamera anche dopo lo spegnimento.
- È possibile spostare l'area di messa a fuoco. Premere il pulsante **OK**, utilizzare ▲▼◀▶ sul multi-selettore o ruotarlo per spostare l'area di messa a fuoco, quindi premere il pulsante **OK** per applicare le impostazioni.



SCENE → 🏛 Museo

- Con il pulsante di scatto premuto fino in fondo, la fotocamera registra una serie di immagini, fino a un massimo di 10, selezionando e salvando automaticamente la più nitida (scelta dello scatto migliore (BSS)).
- Il flash non viene emesso.

SCENE → 🎆 Fuochi artificiali

- Il tempo di posa è fissato su circa 4 secondi.



SCENE → 🖨 Copia in bianco e nero

- Utilizzare questa funzione insieme al modo di messa a fuoco 🌻 (macro/primi piani) (📖40) quando si riprendono soggetti vicini alla fotocamera.





SCENE → Controluce

- Sulla schermata visualizzata dopo aver selezionato  **Controluce**, selezionare **Sì** o **No** per attivare o disattivare la funzione HDR (High Dynamic Range) in base al tipo di immagine che si desidera acquisire.
- **No** (impostazione predefinita): il flash viene emesso per impedire che il soggetto venga messo in ombra. Scattare le immagini con il flash sollevato.
- **Sì**: da utilizzare per scattare foto con aree molto luminose e molto scure nella stessa inquadratura.



Note su HDR

- Si raccomanda l'uso di un treppiedi. Se si utilizza un treppiedi per stabilizzare la fotocamera, la funzione **Riduzione vibrazioni** nel menu impostazioni (57) deve essere impostata su **No**.
- Quando si preme il pulsante di scatto fino in fondo, la fotocamera scatta immagini in sequenza e salva due immagini:
 - Un'immagine composita non HDR
 - Un'immagine composita HDR in cui la perdita di dettaglio nelle alte luci o in ombra viene ridotta al minimo
- Se la memoria disponibile è sufficiente per salvare una sola immagine, viene salvata l'immagine che, al momento della ripresa, è stata elaborata dalla funzione D-Lighting (55) e in cui le aree scure dell'immagine sono corrette.
- Una volta premuto il pulsante di scatto fino in fondo, tenere ferma la fotocamera finché non viene visualizzata un'immagine fissa. Dopo aver scattato una foto, non spegnere la fotocamera prima che il monitor sia ritornato alla schermata di ripresa.
- L'angolo di campo (ovvero, l'area visibile nell'inquadratura) visualizzato nell'immagine salvata è inferiore a quello riprodotto sul monitor al momento della ripresa.
- A seconda delle condizioni di ripresa, potrebbero apparire ombre scure intorno a soggetti luminosi e aree luminose intorno a soggetti scuri.

SCENE → 🐾 Animali domestici

- Quando viene puntata su un cane o un gatto, la fotocamera rileva il muso dell'animale domestico e lo mette a fuoco. Per impostazione predefinita, l'otturatore scatta automaticamente quando viene rilevato il muso di un cane o di un gatto (autoscatto animali domestici).
- Nella schermata visualizzata quando 🐾 **Animali domestici** è selezionato, selezionare  **Singolo** o  **Sequenza**.
 -  **Singolo**: quando viene rilevato il muso di un cane o di un gatto, la fotocamera scatta 1 immagine.
 -  **Sequenza**: quando viene rilevato il muso di un cane o di un gatto, la fotocamera scatta 3 immagini in sequenza.

✔ **Autoscatto animali dom.**

- Premere   sul multi-selettore per modificare l'impostazione **Autoscatto animali dom.**.
 - : la fotocamera rilascia automaticamente l'otturatore quando rileva il muso di un cane o di un gatto.
 - **No**: la fotocamera non rilascia automaticamente l'otturatore, anche se viene rilevato il muso di un cane o un gatto. Premere il pulsante di scatto. Inoltre, la fotocamera rileva volti umani quando si seleziona **No**.
- **Autoscatto animali dom.** viene impostato su **No** dopo aver scattato 5 sequenze.
- È possibile effettuare la ripresa premendo il pulsante di scatto, a prescindere dall'impostazione di **Autoscatto animali dom.**

✔ **Area di messa a fuoco**



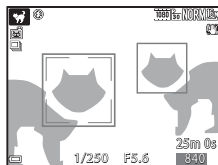



- Se la fotocamera rileva un muso, questo viene circondato da un bordo giallo. Quando la fotocamera acquisisce la messa a fuoco di un muso circondato da un doppio bordo (area di messa a fuoco), il doppio bordo diventa verde. Se non rileva alcun muso, la fotocamera mette a fuoco l'area che si trova al centro dell'inquadratura.
- In alcune condizioni di ripresa, la fotocamera potrebbe non essere in grado di rilevare il muso dell'animale domestico e il bordo potrebbe circondare altri soggetti.



SCENE → ● Luna

- È possibile regolare la tinta utilizzando la ghiera di comando. L'impostazione della tinta viene salvata nella memoria della fotocamera anche dopo lo spegnimento.
- Regolare la luminosità con la compensazione dell'esposizione (☰44) in base alle condizioni di ripresa, ad esempio al crescere e al calar della luna e ai requisiti di ripresa.
- Nella posizione dello zoom grandangolo, viene visualizzato il bordo dell'inquadratura per indicare l'angolo di campo equivalente a un obiettivo da 2.000 mm (nel formato 35 mm [135]). L'angolo di campo diventa equivalente a quello di un obiettivo da 2.000 mm premendo il pulsante .

SCENE → 🐦 Birdwatching

- Sulla schermata visualizzata dopo aver selezionato  **Birdwatching**, selezionare  **Singolo** o  **Sequenza**.
-  **Singolo**: viene scattata un'immagine a ogni pressione del pulsante di scatto.
-  **Sequenza**: con il pulsante di scatto premuto fino in fondo, le immagini vengono scattate in sequenza.
 - La frequenza di scatto per la ripresa in sequenza è di circa 7 fps e il numero massimo di scatti in sequenza è di circa 7 (con qualità dell'immagine impostata su **Normal** e dimensione dell'immagine impostata su  **4608x3456**).
- Nella posizione dello zoom grandangolo, viene visualizzato il bordo dell'inquadratura per indicare l'angolo di campo equivalente a un obiettivo da 800 mm (nel formato 35 mm [135]). L'angolo di campo diventa equivalente a quello di un obiettivo da 800 mm premendo il pulsante .

Ripresa con Panorama semplificato

Ruotare la ghiera di selezione modo su SCENE → pulsante MENU →

 Panorama semplificato → pulsante OK

1 Scegliere il campo d'azione tra **STANDARD Normale (180°)** e **WIDE Ampio (360°)**, quindi premere il pulsante OK.

- Quando la fotocamera è pronta nella posizione orizzontale, le dimensioni dell'immagine (larghezza x altezza) sono le seguenti.

- **STANDARD Normale (180°):**

4800 x 920 quando si muove la fotocamera

orizzontalmente

1536 x 4800 quando si muove la fotocamera verticalmente

- **WIDE Ampio (360°):**

9600 x 920 quando si muove la fotocamera orizzontalmente

1536 x 9600 quando si muove la fotocamera verticalmente



2 Inquadrare il primo bordo della scena panoramica, quindi premere il pulsante di scatto a metà corsa per eseguire la messa a fuoco.

- La posizione dello zoom è fissa sul grandangolo.
- La fotocamera mette a fuoco al centro dell'inquadratura.

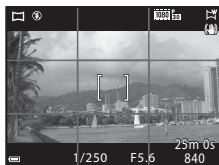

3 Premere il pulsante di scatto fino in fondo, quindi rilasciarlo.

- I contrassegni     vengono visualizzati per indicare la direzione del movimento della fotocamera.

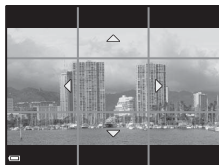

4 Spostare la fotocamera in una delle quattro direzioni finché l'indicatore guida non raggiunge la fine.

- Quando la fotocamera rileva la direzione in cui si sta spostando, inizia la ripresa.
- La ripresa termina quando la fotocamera cattura il campo d'azione selezionato.
- La messa a fuoco e l'esposizione sono bloccate fino alla fine della ripresa.

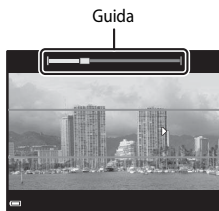

Esempio di movimento della fotocamera

- Utilizzando il corpo come asse di rotazione, spostare lentamente la fotocamera come per tracciare un arco, seguendo la direzione del contrassegno (△▽◀▶).
- Se la guida non raggiunge il bordo entro circa 15 secondi (quando si seleziona **STP Normale (180°)**) o entro circa 30 secondi (quando si seleziona **WIDE Ampio (360°)**) dall'inizio della ripresa, questa si arresta.



✓ Note sulla ripresa con Panorama semplificato

- Il campo visualizzato nell'immagine salvata è inferiore a quello riprodotto sul monitor al momento della ripresa.
- Se la fotocamera viene spostata troppo velocemente o viene mossa eccessivamente, oppure se il soggetto è troppo uniforme (ad esempio una parete o nell'oscurità), può verificarsi un errore.
- Se la ripresa termina prima che la fotocamera raggiunga la metà della panoramica, l'immagine panoramica non viene salvata.
- Se si completa più della metà della panoramica ma la ripresa termina prima di raggiungere il bordo del campo, il campo non acquisito viene registrato e visualizzato in grigio.

Riproduzione con Panorama semplificato

Passare al modo di riproduzione (📖22), visualizzare un'immagine scattata con panorama semplificato nel modo di riproduzione a pieno formato, quindi premere il pulsante **OK** per scorrere l'immagine nella direzione in cui è stata eseguita la ripresa.

- Ruotare il multi-selettore per scorrere velocemente in avanti o indietro.

I comandi di riproduzione vengono visualizzati sul monitor durante la riproduzione.

Utilizzare ◀▶ sul multi-selettore per selezionare un comando, quindi premere il pulsante **OK** per effettuare le operazioni descritte di seguito.



Funzione	Icona	Descrizione
Riavvolgimento	◀◀	Tenere premuto il pulsante OK per scorrere velocemente indietro.*
Avanzamento	▶▶	Tenere premuto il pulsante OK per scorrere velocemente in avanti.*
Pausa		Consente di mettere in pausa la riproduzione. Quando la riproduzione è in pausa, è possibile effettuare le operazioni elencate di seguito.
		◀ Tenere premuto il pulsante OK per il riavvolgimento.*
		▶ Tenere premuto il pulsante OK per lo scorrimento.*
	▶	Consente di riprendere lo scorrimento automatico.
Fine	■	Consente di passare al modo di riproduzione a pieno formato.

* Queste operazioni possono essere eseguite anche ruotando il multi-selettore.

✓ Note sulle immagini di Panorama semplificato

- Le immagini non possono essere modificate con questa fotocamera.
- Questa fotocamera potrebbe non essere in grado di scorrere o ingrandire immagini scattate con panorama semplificato con una fotocamera digitale di marca o modello diversi.

✓ Note sulla stampa di immagini panoramiche

A seconda delle impostazioni della stampante, potrebbe non essere possibile stampare l'intera immagine. Inoltre, la stampa potrebbe non essere supportata su alcuni tipi di stampante.

Ripresa di film accelerati

La fotocamera è in grado di scattare automaticamente immagini fisse a un intervallo predefinito, in modo da creare film accelerati della lunghezza approssimativa di 10 secondi.

- Quando l'impostazione **Frequenza fotogrammi** del menu filmato è su **30 fps (30p/60p)**, vengono acquisite e salvate 300 immagini con **1080 P 30 1080/30p**. Quando è impostata su **25 fps (25p/50p)**, vengono acquisite e salvate 250 immagini con **1080 P 25 1080/25p**.

Ruotare la ghiera di selezione modo su **SCENE** → Pulsante **MENU** →
Film accelerato → Pulsante **OK**

Tipo (scena/durata della ripresa richiesta)	Durata intervallo	
	30 fps (30p/60p)	25 fps (25p/50p)
Paesaggio urb. (10 min.) ¹ (impostazione predefinita)	2 sec.	2,4 sec.
Paesaggio (25 minuti) ¹	5 sec.	6 sec.
Tramonto (50 minuti) ¹	10 sec.	12 sec.
Cielo notturno (150 min.) ²	30 sec.	36 sec.
Scie stellari (150 minuti) ³	30 sec.	36 sec.

¹ La fotocamera mette a fuoco l'area al centro dell'inquadratura.

² Adatto per la registrazione del movimento delle stelle.

³ Il movimento delle stelle appare come una serie di linee luminose a causa dell'elaborazione delle immagini.

- 1 Utilizzare ▲▼ sul multi-selettore per selezionare un tipo, quindi premere il pulsante **OK**.

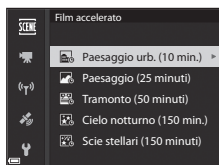

- 2 Selezionare se attivare o disattivare la correzione dell'esposizione (luminosità), quindi premere il pulsante **OK**. (Ad eccezione di cielo notturno e scie stellari)

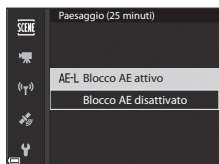

- Se **Blocco AE attivo** è selezionato, l'esposizione utilizzata per la prima immagine verrà utilizzata per tutte le altre immagini. Se la luminosità cambia drasticamente al crepuscolo, si consiglia l'uso di **Blocco AE disattivato**.

3 Stabilizzare la fotocamera utilizzando un attrezzo quale un treppiede.

4 Premere il pulsante di scatto per scattare la prima foto.

- Impostare la compensazione dell'esposizione (☰44) prima di rilasciare l'otturatore per la prima immagine. La compensazione dell'esposizione non può essere modificata dopo aver scattato la prima immagine. La messa a fuoco e la tinta vengono fissate dopo aver scattato la prima immagine.
- L'otturatore viene rilasciato automaticamente per la seconda immagine e le successive.
- Il monitor potrebbe spegnersi quando la fotocamera non sta scattando foto.
- La ripresa termina automaticamente dopo che sono state scattate 300 o 250 immagini.
- Premere il pulsante **OK** per terminare la ripresa prima dello scadere dell'intervallo di ripresa prestabilito e creare un film accelerato.
- Non è possibile salvare il suono e le immagini fisse.

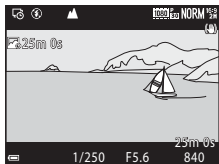



















✓ Note sul film accelerato











- Non sostituire la card di memoria fino al completamento della ripresa.
- Utilizzare una batteria completamente carica per evitare che la fotocamera si spenga all'improvviso.
- I film accelerati non possono essere registrati premendo il pulsante **▶** (▶).
- Non ruotare la ghiera di selezione modo su un'impostazione diversa finché la ripresa non viene completata.
- La funzione di riduzione vibrazioni è disattivata indipendentemente dall'impostazione di **Riduzione vibrazioni** (☰57) nel menu impostazioni.

Impostazioni predefinite (flash, modo di messa a fuoco, ecc.)

Le impostazioni predefinite di ciascun modo di ripresa sono descritte di seguito.







	Modo flash (📖36)	Autoscatto (📖38)	Modo di messa a fuoco (📖40)	Compensazione dell'esposizione (📖44)
(auto)	⚡AUTO	OFF ¹	AF ²	0.0
EFFECTS (effetti speciali)	⚡AUTO ³	OFF	AF	0.0
P, S, A, M	⚡	OFF ¹	AF	0.0
U (user settings (impostazioni utente))	⚡	OFF ¹	AF	0.0
Scena				
(paesaggio notturno)	🌙 ⁴	OFF	▲ ⁴	0.0
(ritratto notturno)	👁️⚡ ⁵	OFF ¹	AF ⁴	0.0
(paesaggio)	🌙 ⁴	OFF	▲ ⁴	0.0
SCENE [*] (selezione scene auto)	⚡AUTO ⁶	OFF	AF ⁴	0.0
(ritratto)	👁️⚡	OFF ¹	AF ⁴	0.0
(sport)	🏃 ⁴	OFF ⁴	AF ⁷	0.0
(feste/interni)	👁️⚡ ⁸	OFF	AF ⁴	0.0
(spiaggia)	⚡AUTO	OFF	AF ⁹	0.0
(neve)	⚡AUTO	OFF	AF ⁹	0.0
(tramonto)	🌙 ⁴	OFF	▲ ⁴	0.0
(aurora/crepuscolo)	🌙 ⁴	OFF	▲ ⁴	0.0
(macro/primo piano)	⚡AUTO ¹⁰	OFF	🌸 ⁴	0.0
(alimenti)	🌙 ⁴	OFF	🌸 ⁴	0.0
(museo)	🌙 ⁴	OFF	AF ⁹	0.0
(fuochi artificiali)	🌙 ⁴	OFF ⁴	∞ ¹¹	0.0 ⁴
(copia in bianco e nero)	⚡AUTO	OFF	AF ⁹	0.0
(controluce)	⚡/🌙 ¹²	OFF	AF ⁴	0.0

	Modo flash ( 36)	Autoscatto ( 38)	Modo di messa a fuoco ( 40)	Compensazione dell'esposizione ( 44)
 (panorama semplificato)	 ⁴	OFF ⁴	AF ⁴	0.0
 (animali domestici)	 ⁴	 ¹³	AF ⁹	0.0
 (luna)	 ⁴	 2s	 ⁴	0.0
 (birdwatching)	 ⁴	OFF	AF ¹⁴	0.0
 (film accelerato)	 ⁴	OFF	AF/  ¹⁵ 	0.0

- ¹ È possibile selezionare anche il timer sorriso.
- ² MF (messa a fuoco manuale) non è selezionabile.
- ³ Il flash è fissato su  (No) quando si seleziona un livello di sensibilità ISO monocromatica elevato.
- ⁴ Non può essere modificata.
- ⁵ Non può essere modificata. L'impostazione del modo flash è fissata su fill flash con sincro su tempi lenti e riduzione occhi rossi.
- ⁶ Non può essere modificata. La fotocamera seleziona automaticamente il modo flash appropriato per la scena prescelta.
- ⁷ È possibile selezionare AF (autofocus) o MF (messa a fuoco manuale).
- ⁸ Può passare al modo flash Sincro su tempi lenti con riduzione occhi rossi.
- ⁹ È possibile selezionare AF (autofocus) o  (macro/primi piani).
- ¹⁰ Il flash è fissato su  (No) quando si utilizza **Sequenza riduz. disturbo**.
- ¹¹ È possibile selezionare  (infinito) o MF (messa a fuoco manuale).
- ¹² Se la funzione HDR è impostata su **No**, il modo flash è fissato su  (fill flash). Se HDR non è impostato su **Si**, il modo flash è fissato su  (No).
- ¹³ È possibile attivare o disattivare l'autoscatto animali domestici (8). Non è possibile utilizzare l'autoscatto e il telecomando.
- ¹⁴ È possibile scegliere tra AF (autofocus),  (infinito) e MF (messa a fuoco manuale).
- ¹⁵ La messa a fuoco è fissata su AF (autofocus) quando si usa **Paesaggio urb. (10 min.)** o su  (infinito) quando si usa **Paesaggio (25 minuti)** o **Tramonto (50 minuti)**. È possibile selezionare  (infinito) o MF (messa a fuoco manuale) quando si usa **Cielo notturno (150 min.)** o **Scie stellari (150 minuti)**.

Impostazione del modo flash

I modi flash disponibili variano in base al modo di ripresa.

Modo flash		SCENE 	EFFECTS ²	P	S	A	M
 AUTO Auto	✓	1	✓	-	-	-	-
 Auto con riduzione occhi rossi	✓		✓	-	-	-	-
Riduzione occhi rossi	-		-	✓	✓	✓	✓
 Fill flash	✓		✓	-	-	-	-
Flash standard	-		-	✓	✓	✓	✓
 SLOW Sincro su tempi lenti	✓		✓	✓	-	✓	-
 Sincro sulla seconda tendina	✓		✓	✓	✓	✓	✓

¹ La disponibilità dipende dall'impostazione. Per ulteriori informazioni, vedere "Impostazioni predefinite (flash, modo di messa a fuoco, ecc.)" (☞ 15).

² Il flash è fissato su  (No) quando si seleziona un livello di sensibilità ISO monocromatica elevato.

Messa a fuoco

L'area di messa a fuoco varia in base al modo di ripresa.

Uso di Scelta soggetto AF

Nel modo  (auto), o quando **Modo area AF** (52) nel modo **P, S, A, M** o **U** è impostato su **Scelta soggetto AF**, se si preme il pulsante di scatto a metà corsa, la fotocamera mette a fuoco come descritto di seguito.

- La fotocamera rileva il soggetto principale e lo mette a fuoco. Quando il soggetto è a fuoco, l'area di messa a fuoco viene visualizzata in verde. Se viene rilevato un volto, la fotocamera ne privilegia automaticamente la messa a fuoco.

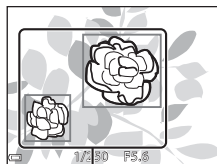

Are di messa a fuoco

- Se non viene rilevato un soggetto principale, la fotocamera seleziona automaticamente una o più delle 9 aree di messa a fuoco che contengono il soggetto più vicino. Quando il soggetto è a fuoco, le aree sulle quali è stata effettuata la messa a fuoco vengono visualizzate in verde.

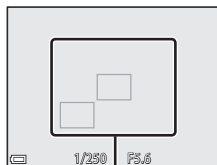

Are di messa a fuoco

Note su Scelta soggetto AF

- Il soggetto che la fotocamera determina come soggetto principale può variare a seconda delle condizioni di ripresa.
- Potrebbe non essere possibile rilevare il soggetto principale quando si utilizzano determinate impostazioni di **Bilanciamento bianco** o **Picture Control**.
- La fotocamera potrebbe non rilevare correttamente il soggetto principale nelle situazioni indicate di seguito:
 - Quando il soggetto è molto scuro o molto luminoso
 - Quando il soggetto principale manca di colori chiaramente definiti
 - Quando l'immagine è inquadrata in modo tale che il soggetto principale viene a trovarsi sul bordo del monitor
 - Quando il soggetto principale è costituito da un motivo che si ripete

Uso della funzione di rilevamento del volto

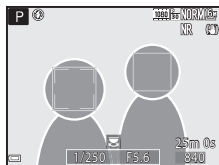

Nelle impostazioni seguenti, la fotocamera utilizza la funzione di rilevamento del volto per mettere a fuoco automaticamente volti umani.

- Modo scena  (ritratto notturno), **Selezione scene auto** o **Ritratto** ( 27)
-  (timer sorriso) ( 39)
- Quando **Modo area AF** ( 52) è impostato su **Priorità al volto**



Se la fotocamera rileva più di un volto, viene visualizzato un doppio bordo intorno al volto su cui la fotocamera esegue la messa a fuoco, mentre gli altri volti vengono circondati da un bordo singolo.



Se si preme il pulsante di scatto a metà corsa quando non vengono rilevati volti, si verificano le seguenti situazioni:

- Quando si seleziona **Selezione scene auto**, l'area di messa a fuoco cambia a seconda della scena.
- Nei modi scena  (ritratto notturno) e **Ritratto**, la fotocamera mette a fuoco l'area al centro dell'inquadratura.
- Quando si seleziona  (timer sorriso), la fotocamera mette a fuoco il soggetto al centro dell'inquadratura.
- Quando si imposta **Modo area AF** su **Priorità al volto**, la fotocamera seleziona l'area di messa a fuoco che contiene il soggetto più vicino.

Note sulla funzione di rilevamento del volto

- La capacità della fotocamera di rilevare volti dipende da una serie di fattori, come la direzione verso cui i volti stessi sono orientati.
- La fotocamera non è in grado di rilevare volti nelle seguenti situazioni:
 - Se i volti sono parzialmente nascosti da occhiali da sole o altri ostacoli
 - Se i volti occupano un'area troppo estesa o troppo ridotta dell'inquadratura

Visualizzazione delle immagini scattate utilizzando la funzione di rilevamento del volto

Durante la riproduzione, la fotocamera ruota automaticamente le immagini in base all'orientamento dei volti rilevati al momento dello scatto (ad eccezione delle immagini scattate utilizzando **Sequenza** ( 52) o **Bracketing di esposizione** ( 52)).

Uso della funzione Effetto pelle soft

Quando viene rilasciato l'otturatore utilizzando uno dei modi di ripresa elencati di seguito, la fotocamera rileva volti umani ed elabora l'immagine per migliorare l'aspetto dell'incarnato (fino a 3 volti).

- Modo scena  (ritratto notturno), **Selezione scene auto** o **Ritratto**  27)

La funzione Effetto pelle soft può essere applicata anche alle immagini salvate  55).



Note su Effetto pelle soft

- Il salvataggio delle immagini dopo la ripresa potrebbe richiedere più tempo del solito.
- In alcune condizioni di ripresa, l'effetto pelle soft potrebbe non produrre gli effetti desiderati e potrebbe essere applicato ad aree dell'immagine nelle quali non sono presenti volti.

Soggetti non adatti per l'autofocus

La fotocamera potrebbe non eseguire la messa a fuoco come previsto nelle situazioni indicate di seguito. In casi rari, può accadere che il soggetto non sia a fuoco nonostante l'area o l'indicatore di messa a fuoco venga visualizzato in verde:

- Soggetto molto scuro
- Presenza di oggetti con livelli di illuminazione molto diversi (ad esempio, il sole dietro il soggetto lo rende molto scuro)
- Assenza di contrasto tra il soggetto e lo sfondo (ad esempio, il soggetto da ritrarre indossa una camicia bianca e si trova davanti a una parete dello stesso colore)
- Presenza di più oggetti a distanze diverse dalla fotocamera (ad esempio, il soggetto si trova in una gabbia)
- Soggetti che ripetono lo stesso motivo (tapparelle, edifici a diversi piani con finestre della stessa forma, ecc.)
- Soggetto in rapido movimento

In questi casi, premere il pulsante di scatto a metà corsa per mettere a fuoco più volte oppure eseguire la messa a fuoco su un altro soggetto posto alla stessa distanza dalla fotocamera del soggetto desiderato e utilizzare il blocco della messa a fuoco  21). Inoltre, è possibile utilizzare la messa a fuoco manuale  41, 42).

Blocco della messa a fuoco

Utilizzare il blocco della messa a fuoco per composizioni creative anche quando l'area di messa a fuoco è impostata al centro dell'inquadratura.

- 1 Posizionare il soggetto al centro dell'inquadratura e premere il pulsante di scatto a metà corsa.

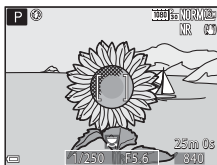

- La fotocamera mette a fuoco il soggetto e l'area di messa a fuoco viene visualizzata in verde.
- Anche l'esposizione è bloccata.

- 2 Senza rilasciare il pulsante di scatto, ricomporre l'immagine.

- Accertarsi di mantenere la stessa distanza tra la fotocamera e il soggetto.

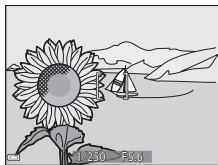

- 3 Premere il pulsante di scatto fino in fondo per scattare la foto.





Spostamento dell'area di messa a fuoco nella posizione desiderata

Nel modo di ripresa **P**, **S**, **A** o **M**, è possibile utilizzare il multi-selettore per spostare l'area di messa a fuoco impostando **Modo area AF** nel menu di ripresa (📖51) su una delle opzioni manuali.

Intervallo di regolazione del tempo di posa (modi **P**, **S**, **A**, **M**)

L'intervallo di regolazione del tempo di posa varia a seconda della posizione dello zoom, del valore di apertura del diaframma e dell'impostazione della sensibilità ISO. Inoltre, l'intervallo di regolazione del tempo di posa varia nelle seguenti impostazioni di ripresa in sequenza.

Impostazione		Intervallo di regolazione
Sensibilità ISO ( 52) ¹	Auto ² , Interv. definito auto ²	1/4000 ³ -1 sec. (modi P , S , A) 1/4000 ³ -15 sec. (modo M)
	ISO 100	1/4000 ³ -8 sec. (modi P , S , A) 1/4000 ³ -15 sec. (modo M)
	ISO 200	1/4000 ³ -4 sec. (modi P , S , A) 1/4000 ³ -8 sec. (modo M)
	ISO 400	1/4000 ³ -4 sec.
	ISO 800	1/4000 ³ -2 sec.
	ISO 1600	1/4000 ³ -1 sec.
	ISO 3200, 6400	1/4000 ³ -1/2 sec.
Sequenza ( 52)	Velocità alta, Velocità bassa, BSS	1/4000 ³ -1/30 sec.
	Cache di prescatto, Velocità alta: 120 fps	1/4000-1/125 sec.
	Velocità alta: 60 fps	1/4000-1/60 sec.
	Multi-scatto 16	1/4000-1/30 sec.
	Foto intervallate	Uguale a quando è impostato Singolo

¹ L'impostazione della sensibilità ISO viene limitata a seconda dell'impostazione di ripresa in sequenza (46).

² Nel modo **M**, la sensibilità ISO è fissata su ISO 100.

³ Il valore massimo del tempo di posa è 1/4000 di secondo quando il valore di apertura del diaframma è impostato su f/8, nella posizione massima di grandangolo. Il tempo di posa diminuisce quando la posizione dello zoom si sposta verso la posizione teleobiettivo e l'apertura del diaframma è maggiore. Il tempo di posa è 1/2500 di secondo quando il valore di apertura del diaframma è impostato su un valore massimo di f/8 nella posizione teleobiettivo zoom massima.

Zoom in riproduzione

Spostando il controllo zoom verso **T** (Q zoom in riproduzione) nel modo di riproduzione a pieno formato (📖22) l'immagine viene ingrandita.

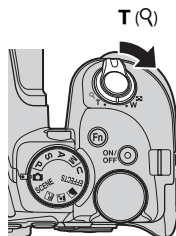

Riproduzione a pieno formato

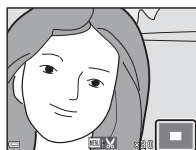

L'immagine è ingrandita.

- È possibile modificare il rapporto di ingrandimento spostando il controllo zoom verso **W** (📏) o **T** (Q). È possibile regolare lo zoom anche ruotando la ghiera di comando.
- Per visualizzare una diversa area dell'immagine, premere il multi-selettore ▲▼◀▶.
- Se si visualizza un'immagine acquisita tramite la funzione di rilevamento del volto o degli animali domestici, la fotocamera ingrandisce il volto rilevato al momento della ripresa (ad eccezione delle immagini acquisite utilizzando **Sequenza** o **Bracketing di esposizione**). Per ingrandire un'area dell'immagine in cui non sono presenti volti, regolare il rapporto di ingrandimento, quindi premere ▲▼◀▶.
- Quando si visualizza un'immagine ingrandita, premere **OK** per tornare al modo di riproduzione a pieno formato.

Ritaglio di immagini

Quando si visualizza un'immagine ingrandita, è possibile premere il pulsante **MENU** per ritagliare l'immagine in modo da includere solo la porzione visibile e salvarla come file separato (📷31).

Riproduzione miniature/visualizzazione del calendario

Spostando il controllo zoom verso **W** (☒ riproduzione miniature) nel modo di riproduzione a pieno formato (📖22) le immagini vengono visualizzate come miniature.

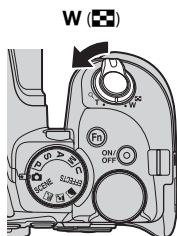

- È possibile modificare il numero delle miniature visualizzate spostando il controllo zoom verso **W** (☒) o **T** (🔍).
- Quando si utilizza il modo di riproduzione miniature, utilizzare ▲▼◀▶ sul multi-selettore o ruotarlo per selezionare un'immagine, quindi premere il pulsante **OK** per visualizzare quell'immagine a pieno formato.
- Quando si utilizza il modo di riproduzione calendario, utilizzare ▲▼◀▶ sul multi-selettore o ruotarlo per selezionare una data, quindi premere il pulsante **OK** per visualizzare le immagini acquisite in quella data.

✓ Note sulla visualizzazione del calendario

Le immagini acquisite senza aver prima impostato la data sulla fotocamera verranno marcate con la data 01.01.15.

Visualizzazione ed eliminazione di immagini scattate in sequenza

Visualizzazione di immagini in sequenza

Le immagini scattate in sequenza vengono salvate come una sequenza.

La prima immagine di una sequenza viene utilizzata come immagine principale per rappresentare la sequenza quando viene visualizzata nel modo di riproduzione a pieno formato o riproduzione miniature (impostazione predefinita).

Per visualizzare individualmente ciascuna immagine della sequenza, premere il pulsante **OK**.

Dopo aver premuto il pulsante **OK**, sono disponibili le operazioni seguenti.

- Per visualizzare l'immagine precedente o successiva, ruotare il multi-selettore o premere **◀▶**.
- Per visualizzare immagini che non fanno parte della sequenza, premere **▲** per tornare alla visualizzazione dell'immagine principale.
- Per visualizzare le immagini di una sequenza come miniature o per riprodurle in uno slide show, impostare **Opzioni visual. sequenza** su **Singole foto** nel Menu play (**91**).

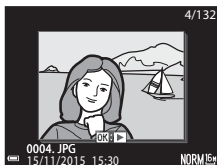

✓ Opzioni visual. sequenza

Le immagini scattate in sequenza con fotocamere diverse da questa non possono essere visualizzate come sequenza.

📎 Opzioni del Menu play disponibili con la sequenza

- Quando le immagini di una sequenza vengono visualizzate nel modo di riproduzione a pieno formato, premere il pulsante **MENU** per selezionare le funzioni del Menu play (**55**).
- Se si preme il pulsante **MENU** quando viene visualizzata l'immagine principale, è possibile applicare a tutte le immagini le seguenti impostazioni:
 - Selez. per upload Wi-Fi, Proteggi

Eliminazione di immagini in sequenza

Quando si preme il pulsante  (cancella) per le immagini di una sequenza, le immagini cancellate variano in base a come vengono visualizzate le sequenze.

- Quando viene visualizzata l'immagine principale:
 - **Immagine corrente:** Vengono cancellate tutte le immagini della sequenza visualizzata.
 - **Cancella foto selezionate:** Quando è visualizzata l'immagine principale sulla schermata Cancella foto selezionate (56), tutte le immagini incluse nella sequenza vengono cancellate.
 - **Tutte le immagini:** Vengono cancellate tutte le immagini nella card di memoria.
- Quando le immagini di una sequenza vengono visualizzate nel modo di riproduzione a pieno formato:
 - **Immagine corrente:** Viene cancellata l'immagine attualmente visualizzata.
 - **Cancella foto selezionate:** Le immagini selezionate nella sequenza vengono cancellate.
 - **Intera sequenza:** Vengono cancellate tutte le immagini della sequenza visualizzata.

Modifica di immagini (immagini fisse)

Prima di modificare le immagini

Con questa fotocamera è possibile modificare immagini con facilità. Le copie modificate vengono salvate come file separati.

Le copie modificate vengono salvate con la stessa data e ora di registrazione dell'immagine originale.





Limitazioni alla modifica delle immagini

- Un'immagine può essere modificata fino a 10 volte. Un'immagine fissa creata mediante modifica di un filmato può essere modificata fino a 9 volte.
- Potrebbe non essere possibile modificare immagini di determinate dimensioni o con determinate funzioni di modifica.

Ritocco rapido: miglioramento del contrasto e della saturazione

Premere il pulsante  (modo riproduzione) → Selezionare un'immagine → Pulsante **MENU** → Ritocco rapido → Pulsante **OK**

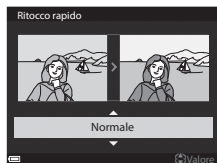

Utilizzare   sul multi-selettore per selezionare il livello dell'effetto desiderato, quindi premere il pulsante **OK**.

- La versione modificata viene visualizzata sulla parte destra del monitor.
- Per uscire senza salvare la copia, premere .



D-Lighting: miglioramento della luminosità e del contrasto

Premere il pulsante  (modo riproduzione) → Selezionare un'immagine → Pulsante **MENU** → D-Lighting → Pulsante **OK**

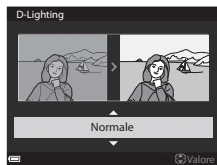

Utilizzare   sul multi-selettore per selezionare il livello dell'effetto desiderato, quindi premere il pulsante **OK**.

- La versione modificata viene visualizzata sulla parte destra del monitor.
- Per uscire senza salvare la copia, premere .



Effetto pelle soft: miglioramento dell'aspetto dell'incarnato



Premere il pulsante  (modo riproduzione) → Selezionare un'immagine → Pulsante **MENU** → Effetto pelle soft → Pulsante **OK**

- 1** Utilizzare   sul multi-selettore per selezionare il livello dell'effetto desiderato, quindi premere il pulsante **OK**.

- Per uscire senza salvare la copia, premere .



- 2** Visualizzare in anteprima i risultati e premere il pulsante **OK**.



- Viene eseguito lo zoom dell'immagine sul volto modificato.
- Quando viene modificato più di un volto, premere   per cambiare il volto visualizzato.
- Per modificare il livello dell'effetto, premere il pulsante **MENU** e tornare al passaggio 1.
- Viene creata una copia modificata.





Note su Effetto pelle soft

- È possibile migliorare l'aspetto di massimo 12 volti, in ordine di vicinanza al centro dell'inquadratura.
- A seconda della direzione in cui sono orientati i volti o della loro luminosità, la fotocamera potrebbe non essere in grado di rilevarli con precisione o la funzione Effetto pelle soft potrebbe non produrre i risultati previsti.
- Se non viene rilevato alcun volto, viene visualizzato un avviso e la schermata ritorna al Menu play.

Effetti filtro: applicazione degli effetti del filtro digitale

Premere il pulsante  (modo riproduzione) → Selezionare un'immagine → Pulsante MENU → Effetti filtro → Pulsante 

Opzione	Descrizione
Ritratto soft	Sfoca lo sfondo di soggetti umani. Quando non vengono rilevati soggetti umani, mette a fuoco l'area al centro dell'inquadratura e sfoca la superficie circostante.
Selezione colore	Consente di mantenere solo il colore selezionato nell'immagine e rendere tutti gli altri colori in bianco e nero.
Cross-screen	Consente di creare raggi di luce a stella che partono da oggetti luminosi, quali i riflessi della luce del sole e le luci della città, e si irradiano verso l'esterno. Adatto per le scene notturne.
Fisheye	Consente di creare immagini simili a foto scattate con un obiettivo fisheye. Adatto per immagini scattate nel modo macro.
Effetto miniatura	Consente di creare immagini simili a primi piani di un diorama. Adatto per le immagini scattate da un luogo sopraelevato con il soggetto principale vicino al centro dell'inquadratura.
Dipinto	Consente di creare immagini con effetto dipinto.
Vignettatura	Abbassa l'intensità della luce periferica a partire dal centro verso i bordi di un'immagine.
Foto disegno	Enfatizza i contorni e riduce il numero di colori per creare immagini con effetto illustrazione.
Ritratto (colore + B/N)	Converte in bianco e nero i colori dello sfondo di soggetti umani. Quando non vengono rilevati soggetti umani, mantiene i colori dell'area al centro dell'inquadratura e converte in bianco e nero la superficie circostante.

1 Utilizzare   sul multi-selettore per selezionare l'effetto filtro desiderato, quindi premere il pulsante .

- Quando si selezionano effetti diversi da **Selezione colore**, andare al passaggio 3.

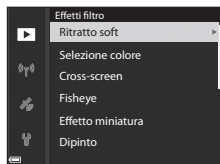

- 2 Utilizzare ▲▼ per selezionare il colore da mantenere, quindi premere il pulsante OK.



- 3 Visualizzare in anteprima i risultati e premere il pulsante OK.

- Viene creata una copia modificata.
- Per uscire senza salvare la copia, premere ◀.

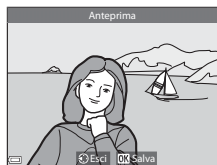

Mini-foto: riduzione della dimensione di un'immagine

Premere il pulsante ▶ (modo riproduzione) → Selezionare un'immagine → Pulsante MENU → Mini-foto → Pulsante OK

- 1 Utilizzare ▲▼ sul multi-selettore per selezionare la dimensione della copia desiderata, quindi premere il pulsante OK.

- Se le proporzioni dell'immagine sono impostate su 16:9, l'immagine viene ridotta alle dimensioni 640 x 360. Premere il pulsante OK per procedere al passaggio 2.

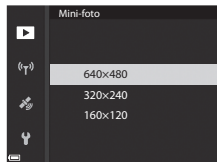

- 2 Selezionare **Si**, quindi premere il pulsante OK.

- Viene creata una copia modificata (rapporto di compressione circa 1:16).



✓ Note su Mini-foto

Se le proporzioni dell'immagine sono impostate su 3:2 o 1:1, non è possibile modificare l'immagine.

Ritaglio: creazione di una copia ritagliata

1 Spostare il controllo zoom per ingrandire l'immagine (👁️23).

2 Regolare l'immagine in modo da visualizzare solo la parte che si desidera conservare, quindi premere il pulsante **MENU** (menu).

- Spostare il controllo zoom verso **T** (🔍) o **W** (📏) per regolare il rapporto di ingrandimento. Impostare un rapporto di ingrandimento con cui è visualizzato **MENU**.
- Utilizzare **▲▼◀▶** sul multi-selettore per scorrere la parte dell'immagine che si desidera visualizzare.



3 Visualizzare in anteprima l'immagine e premere il pulsante **OK**.

- Per modificare la parte che si desidera conservare, tornare al passaggio 2 premendo **◀**.
- Per uscire senza salvare l'immagine ritagliata, premere il pulsante **MENU**.



4 Selezionare **Si**, quindi premere il pulsante **OK**.

- Viene creata una copia modificata.



Dimensione dell'immagine

- Le proporzioni (orizzontale:verticale) della copia ritagliata sono le stesse dell'immagine originale.
- Quando la dimensione dell'immagine della copia ritagliata è 320 x 240 o inferiore, durante la riproduzione l'immagine viene visualizzata con dimensioni ridotte.

Registrazione e riproduzione di filmati

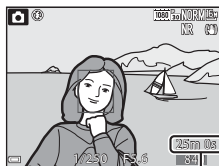

1 Visualizzare la schermata di ripresa.

- Controllare il tempo di registrazione filmato rimanente.



Filmato rimanente
Tempo di registrazione

2 Premere il pulsante (registrazione filmato) per avviare la registrazione di un filmato.

- La fotocamera mette a fuoco il soggetto al centro dell'inquadratura.
- Premere il pulsante  per mettere in pausa la registrazione, quindi premere nuovamente il pulsante  per riprendere la registrazione (eccetto quando è selezionata un'opzione filmato HS in **Opzioni filmato**). La registrazione termina automaticamente se rimane in pausa per circa cinque minuti.

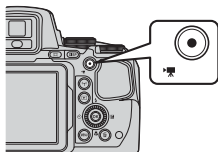

- È possibile acquisire un'immagine fissa premendo il pulsante di scatto durante la registrazione di un filmato ( 35).

3 Premere di nuovo il pulsante (registrazione filmato) per terminare la registrazione.

4 Selezionare un filmato nel modo di riproduzione a pieno formato, quindi premere il pulsante per riprodurlo.

- Un'immagine contrassegnata da un'icona opzioni filmato è un filmato.

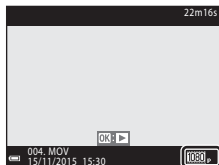

Opzioni filmato

Area inclusa nei filmati

- L'area che viene inclusa in un filmato varia a seconda delle impostazioni di **Opzioni filmato** o **VR elettronico** nel menu Filmato.
- Premere il pulsante **DISP** e visualizzare il fotogramma del filmato (📖3) per verificare l'area di un filmato in un fotogramma prima di registrare.

Messa a fuoco durante la registrazione di filmati

- È possibile regolare la messa a fuoco durante la registrazione di un filmato nel modo seguente, in base all'impostazione **Modo autofocus** (📖54) del menu Filmato.
 - **AF-S AF singolo** (impostazione predefinita): la messa a fuoco è bloccata quando la registrazione del filmato inizia. Per eseguire la funzione autofocus durante la registrazione di un filmato, premere ◀ sul multi-selettore.
 - **AF-F AF permanente**: la messa a fuoco viene regolata ripetutamente anche durante la registrazione del filmato.
- Quando il modo di messa a fuoco (📖40) è **MF** (messa a fuoco manuale), regolare la messa a fuoco manualmente. La messa a fuoco può essere regolata durante la registrazione di filmati ruotando il multi-selettore in senso antiorario su soggetti lontani o in senso orario su soggetti vicini.

Blocco dell'esposizione

- Quando si preme il pulsante ▶ sul multi-selettore durante la registrazione di filmati, l'esposizione è bloccata. Per sbloccare, premere di nuovo ▶.

Tempo di registrazione massimo di un filmato

I singoli file filmato non possono superare le dimensioni di 4 GB o la durata di 29 minuti, anche in caso di spazio libero sufficiente nella card di memoria.

- Il tempo di registrazione rimanente per un singolo filmato viene visualizzato sulla schermata di ripresa.
- La registrazione può terminare prima di tale limite se la temperatura della fotocamera diventa elevata.
- Il tempo di registrazione rimanente effettivo può variare a seconda del contenuto del filmato, del movimento del soggetto o del tipo di card di memoria.
- Per la registrazione di filmati si consiglia di utilizzare card di memoria SD con classe di velocità 6 o superiore (🔧20). Se si utilizza una card di memoria con una classe di velocità inferiore, la registrazione del filmato si potrebbe interrompere inaspettatamente.

✓ Note sulla temperatura della fotocamera

- Quando si registrano filmati per un periodo di tempo prolungato o quando viene utilizzata in un ambiente caldo, la fotocamera potrebbe surriscaldarsi.
- Se la parte interna della fotocamera si surriscalda eccessivamente durante la registrazione di un filmato, la registrazione si arresta automaticamente. Viene visualizzato il tempo rimanente fino all'arresto della registrazione (🔧10s).
Una volta arrestata la registrazione, la fotocamera si spegne automaticamente. Lasciare spenta la fotocamera fino a quando la parte interna si raffredda.

Note sulla registrazione di filmati

✔ Note sul salvataggio di immagini o filmati

Durante il salvataggio di immagini o filmati, l'indicatore del numero di esposizioni rimanenti o del tempo di registrazione rimanente lampeggia. **Se un indicatore sta lampeggiando, non aprire il coperchio del vano batteria/alloggiamento card di memoria, né rimuovere la batteria o la card di memoria.** In caso contrario, si potrebbe causare una perdita di dati o danni alla fotocamera o alla card di memoria.

✔ Note sui filmati registrati

- L'indicatore zoom non viene visualizzato durante la registrazione di filmati.
- La qualità dell'immagine potrebbe deteriorarsi se si utilizza lo zoom digitale. Quando si ingrandisce il soggetto durante la registrazione di un filmato, il movimento dello zoom si arresta temporaneamente sulla posizione in cui lo zoom ottico si modifica in zoom digitale.
- È possibile che venga registrato il suono generato dal funzionamento del controllo zoom, dallo zoom, dal movimento dell'obiettivo autofocus, dalla riduzione vibrazioni o dal funzionamento del diaframma quando si verificano variazioni alla luminosità.
- Durante la ripresa di filmati, è possibile che si verifichino i seguenti fenomeni sul monitor. Questi fenomeni vengono salvati nei filmati registrati.
 - Nelle immagini scattate in presenza di luci di lampade fluorescenti, a vapori di mercurio o di sodio, si potrebbero verificare fenomeni di banding.
 - I soggetti che si muovono velocemente da un lato all'altro dell'inquadratura, ad esempio treni o macchine in movimento, potrebbero risultare distorti.
 - L'intera immagine del filmato si potrebbe distorcere se la fotocamera viene spostata.
 - L'illuminazione e altre aree luminose potrebbero lasciare immagini residue se la fotocamera viene spostata.
- A seconda della distanza del soggetto o della quantità di zoom applicata, i soggetti con motivi ripetitivi (tessuti, finestre a grata, ecc.) potrebbero presentare bande colorate durante la registrazione e la riproduzione di filmati. Ciò si verifica quando il motivo del soggetto e il layout del sensore di immagine interferiscono l'uno con l'altro, senza indicare un malfunzionamento della fotocamera.



✔ Note sull'autofocus per la registrazione di filmati

La funzione autofocus potrebbe produrre risultati imprevisti (📷20). In questo caso, usare la messa a fuoco manuale (📖41, 42) o provare quanto segue:

1. Impostare **Modo autofocus** nel menu Filmato su **AF singolo** (impostazione predefinita) prima di iniziare la registrazione di un filmato.
2. Inquadrare un altro soggetto (posizionato alla stessa distanza del soggetto desiderato) al centro dell'inquadratura, premere il pulsante **● (📷)** per avviare la registrazione, quindi modificare la composizione.

Acquisizione di immagini fisse durante la registrazione di filmati

Se si preme il pulsante di scatto fino in fondo durante la registrazione di un filmato, viene salvato un fotogramma come immagine fissa. La registrazione del filmato continua durante il salvataggio dell'immagine fissa.

- È possibile acquisire un'immagine fissa quando sul monitor viene visualizzato . Quando è visualizzata l'icona , non è possibile acquisire un'immagine fissa.
- La dimensione dell'immagine fissa da salvare è determinata dal tipo (dimensione dell'immagine) (82) del filmato originale.



Note sull'acquisizione delle immagini fisse durante la registrazione di filmati

- Le immagini fisse non possono essere salvate durante la registrazione di filmati nelle seguenti situazioni:
 - Quando la registrazione del filmato è in pausa
 - Quando il tempo di registrazione rimanente del filmato è inferiore a 5 secondi
 - Quando **Opzioni filmato** (54) è impostata su **480p 80 480/30p**, **480p 25 480/25p** o sul filmato HS
- I fotogrammi di un filmato che sono stati registrati durante lo scatto di un'immagine fissa potrebbero non essere riprodotti in modo uniforme.
- Il suono del pulsante di scatto usato durante il salvataggio di un'immagine fissa potrebbe essere avvertito nel filmato registrato.
- Se la fotocamera viene mossa quando si preme il pulsante di scatto, l'immagine potrebbe risultare sfocata.

Operazioni durante la riproduzione di filmati

Per regolare il volume, spostare il controllo zoom durante la riproduzione di un filmato (📖1).

Ruotare il multi-selettore o la ghiera di comando per l'avanzamento o il riavvolgimento.

I comandi di riproduzione vengono visualizzati nel monitor.

Le operazioni descritte di seguito possono essere eseguite utilizzando il multi-selettore ◀▶ per selezionare un comando e premendo il pulsante OK.



Indicatore volume



In pausa

Funzione	Icona	Descrizione	
Riavvolgimento	◀◀	Tenere premuto il pulsante OK per riavvolgere il filmato.	
Avanzamento	▶▶	Tenere premuto il pulsante OK per far avanzare il filmato.	
Pausa		Consente di mettere in pausa la riproduzione. Quando la riproduzione è in pausa, è possibile effettuare le operazioni elencate di seguito.	
		◀◀	Consente di riavvolgere il filmato di un fotogramma. Tenere premuto il pulsante OK per il riavvolgimento continuo.*
		▶▶	Consente di far avanzare il filmato di un fotogramma. Tenere premuto il pulsante OK per l'avanzamento continuo.*
		▶	Consente di riprendere la riproduzione.
		📄	Consente di estrarre la parte desiderata di un filmato e salvarla come file separato.
		📷	Consente di estrarre un singolo fotogramma di un filmato e salvarlo come immagine fissa.
Fine	■	Consente di tornare al modo di riproduzione a pieno formato.	

* Ruotando il multi-selettore o la ghiera di comando, è inoltre possibile fare avanzare o riavvolgere il filmato di un fotogramma.



Modifica di filmati

Durante la modifica di filmati, utilizzare una batteria con una carica sufficiente per evitare che la fotocamera si spenga. Quando l'indicatore di livello batteria è , non è possibile modificare i filmati.

Estrazione delle sole parti del filmato desiderate



Le parti desiderate di un filmato registrato possono essere salvate come file separato.

1 Riprodurre il filmato desiderato e mettere in pausa sul punto iniziale della parte che si desidera estrarre ()

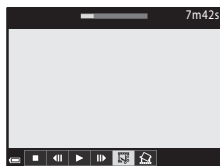
2 Utilizzare  sul multi-selettore per selezionare il comando , quindi premere il pulsante .









3 Utilizzare   per selezionare  (Scegli punto iniziale).

- Utilizzare  o ruotare la ghiera di comando per spostare il punto iniziale.
- Per annullare la modifica, selezionare  (Esci), quindi premere il pulsante .



4 Utilizzare   per selezionare  (Scegli punto finale).

- Utilizzare  o ruotare la ghiera di comando per spostare il punto finale.
- Per visualizzare in anteprima la parte specifica, utilizzare   per selezionare , quindi premere il pulsante . Premere nuovamente il pulsante  per arrestare la visualizzazione in anteprima.



5 Utilizzare ▲▼ per selezionare (salva) quindi premere il pulsante .

- Seguire le istruzioni visualizzate sullo schermo per salvare il filmato.







Note sull'estrazione di filmati



- Un filmato creato mediante la funzione di modifica non può essere modificato nuovamente.
- La porzione tagliata di un filmato potrebbe essere leggermente diversa da quella selezionata utilizzando il punto iniziale e finale.
- Non è possibile tagliare filmati a una durata inferiore a due secondi.

Salvataggio di un fotogramma da un filmato come immagine fissa

È possibile estrarre e salvare come immagine fissa un fotogramma desiderato di un filmato registrato.

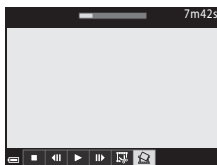

- Mettere in pausa un filmato e visualizzare il fotogramma da estrarre ()36).
- Utilizzare   sul multi-selettore per selezionare il comando , quindi premere il pulsante .

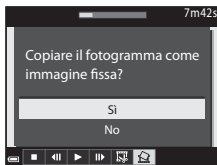

- Selezionare **Si** quando viene visualizzata una finestra di dialogo, quindi premere il pulsante .
- L'immagine fissa viene salvata con qualità dell'immagine **Normal**. La dimensione dell'immagine è determinata dal tipo (dimensione dell'immagine) ()82) di filmato originale.



Limitazioni all'estrazione di immagini fisse

Non è possibile estrarre immagini fisse da un filmato registrato con l'opzione  **480/30p**,  **480/25p** o filmato HS.

Registrazione dei dati di posizione sull'immagine

Premere il pulsante **MENU** → Icona del menu  → Opzioni dati posizione → Pulsante **OK**



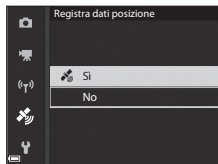

Impostare correttamente **Fuso orario e data** () prima di utilizzare la funzione dei dati sulla posizione.

1 Impostare **Registra dati posizione** su Sì.

- Dopo aver completato le impostazioni, premere il pulsante **MENU** o il pulsante di scatto per uscire dal menu.
- Per ricevere facilmente i segnali, occorre trovarsi in un'area all'aperto.



2 Verificare la ricezione dei dati sulla posizione sulla schermata di ripresa.

-  o : i segnali vengono ricevuti da quattro o più satelliti, o da tre satelliti, e consentono di determinare la posizione. I dati sulla posizione vengono registrati sull'immagine.
- : i segnali vengono ricevuti, ma non è possibile eseguire il posizionamento. Se i dati sulla posizione vengono ottenuti all'ultimo minuto, vengono registrati sull'immagine.
- : i segnali non vengono ricevuti. I dati sulla posizione non vengono registrati sull'immagine.

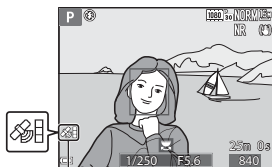

Ricezione dati posizione

3 Scattare immagini quando viene eseguito il posizionamento.

- I dati sulla posizione vengono registrati sulle immagini scattate.
- I dati sulla posizione registrati possono essere controllati su una mappa con ViewNX-i dopo aver trasferito l'immagine su un computer ()53).

Note sulle funzioni dei dati sulla posizione

- Prima di utilizzare le funzioni dei dati sulla posizione, leggere "<Importante> Note sulle funzioni dati di posizione (GPS/GLONASS)" (📖x).
- Sono richiesti alcuni minuti per ottenere i dati sulla posizione in occasione del primo posizionamento, nei casi in cui il posizionamento non è stato eseguito per lungo tempo o subito dopo il reinserimento della batteria. Utilizzando la versione più recente del file A-GPS è possibile ridurre il tempo necessario per la ricerca dei dati sulla posizione (🔍94).
- Le posizioni dei satelliti di posizionamento cambiano continuamente. Potrebbe non essere possibile determinare la posizione o questa operazione potrebbe richiedere del tempo, in base alla posizione e all'ora. Per utilizzare le funzioni dei dati sulla posizione, adoperare la fotocamera all'aperto con una visuale del cielo il più possibile sgombra da ostacoli. La ricezione dei segnali migliora se l'antenna di posizionamento (📖2) è rivolta verso il cielo.
- Le posizioni seguenti che bloccano o riflettono i segnali possono causare un posizionamento errato o impreciso.
 - L'interno o il seminterrato di un edificio
 - Tra edifici molto alti
 - Sottopassaggi
 - L'interno di un tunnel
 - In prossimità di linee elettriche ad alta tensione
 - Tra gruppi di alberi
- L'uso di un telefono cellulare con una banda di 1,5 GHz può disturbare il posizionamento.
- Per trasportare la fotocamera durante le operazioni di posizionamento, evitare di inserirla all'interno di una borsa metallica. Il posizionamento non può essere eseguito se la fotocamera è coperta da materiali metallici.
- Quando si rileva una differenza significativa nei segnali ricevuti dai satelliti di posizionamento, ci potrebbe essere una discordanza di diverse centinaia di metri.
- Durante il posizionamento, tener conto accuratamente dell'ambiente circostante.
- La data e l'ora di ripresa visualizzate durante la riproduzione delle immagini vengono determinate dall'orologio interno della fotocamera al momento della ripresa. L'ora in cui i dati di posizione sono ottenuti viene registrata sulle immagini ma non viene visualizzata sulla fotocamera.
- I dati sulla posizione vengono registrati sul primo fotogramma di immagini scattate utilizzando il modo di ripresa in sequenza.

Scaricamento della batteria durante la registrazione di dati sulla posizione e la memorizzazione del registro

- Quando l'opzione **Registra dati posizione** è impostata su **Si**, le funzioni dei dati sulla posizione continuano a funzionare all'intervallo specificato per circa 6 ore anche se la fotocamera è spenta. Inoltre le funzioni di registrazione dei dati posizione e del registro continueranno ad essere operative durante la memorizzazione del registro (🔍42) anche dopo lo spegnimento della fotocamera.
- Quando si imposta **Registra dati posizione** su **Si** o durante la memorizzazione di registri, la batteria si scarica più rapidamente.



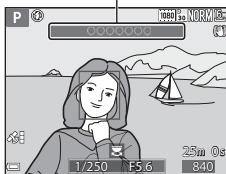

Informazioni sui punti di interesse (POI)

- Le informazioni POI sono informazioni sulla località con i nomi dei punti di riferimento (infrastrutture) e altri dettagli.
- Quando **Visualizza POI** in **Punti di interesse (POI)** (96) nel menu Opzioni dati posizione è impostato su **Sì**, durante la ripresa vengono visualizzate le informazioni sulla località più vicina alla posizione corrente (solo durante il posizionamento).
- Quando **Incorpora POI** è impostato su **Sì**, è possibile registrare le informazioni sulla località sull'immagine durante la ripresa (solo durante il posizionamento).
- Se le informazioni sul nome della località sono state registrate sull'immagine durante la ripresa, queste informazioni vengono visualizzate quando si imposta **Visualizza POI** su **Sì** durante la riproduzione.
- In base al livello selezionato in **Livello di dettaglio di Punti di interesse (POI)** le informazioni sul nome della località potrebbero non essere visualizzate. Inoltre, alcuni nomi di punti di riferimento potrebbero non essere registrati o il nome di un determinato punto di riferimento potrebbe essere diverso.

Informazioni sul nome della posizione (informazioni POI)



Immagini con dati sulla posizione registrati

- L'icona  viene visualizzata durante la riproduzione di immagini su cui sono stati registrati i dati sulla posizione (7).
- I dati sulla posizione registrati possono essere controllati su una mappa con ViewNX-i dopo averli trasferiti su un computer (53).
- Il luogo effettivo della ripresa può essere diverso dai dati sulla posizione registrati sui file delle immagini a causa della precisione dei dati sulla posizione ottenuti e dei differenti sistemi geodetici che possono essere utilizzati.
- I dati sulla posizione e le informazioni POI registrati sulle immagini possono essere eliminati utilizzando **Cancela dati posizione** in **Opzioni dati posizione** (94). Le informazioni eliminate non possono essere recuperate.

Memorizzazione del registro delle informazioni sugli spostamenti

Premere il pulsante **MENU** → Icona del menu  → Crea registro → Pulsante **OK**

- 1** Utilizzare ▲▼ sul multi-selettore per selezionare **Frequenza registrazione**, quindi premere il pulsante **OK**.

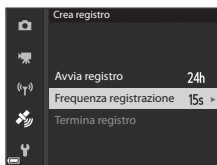

- 2** Scegliere gli intervalli di memorizzazione del registro, quindi premere il pulsante **OK**.

- L'impostazione predefinita è **15 sec.**

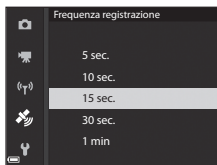

- 3** Selezionare **Avvia registro**, quindi premere il pulsante **OK**.

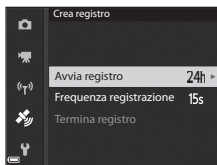

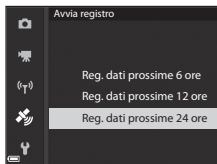

- 4** Selezionare la durata per la memorizzazione del registro, quindi premere il pulsante **OK**.

- La memorizzazione del registro viene avviata. Per uscire dal menu, premere il pulsante **MENU**.
- **LOG** viene visualizzato sulla schermata di ripresa durante la memorizzazione del registro (📖5).
- Al termine del tempo preimpostato, la registrazione del registro termina automaticamente e i dati del registro vengono memorizzati temporaneamente nella fotocamera. Al termine della memorizzazione del registro, salvarlo su una card di memoria (📷44).



Note sulla memorizzazione del registro

- Se la data e l'ora non sono impostate, non è possibile memorizzare il registro.
- Utilizzare una batteria completamente carica per evitare che la fotocamera si spenga durante la memorizzazione del registro. Quando la batteria si scarica, la memorizzazione del registro viene interrotta.
- Anche quando la fotocamera è spenta, la memorizzazione del registro avviene continuamente fino allo scadere del tempo preimpostato se rimane tempo per la memorizzazione.
- La memorizzazione del registro viene interrotta a causa delle operazioni riportate di seguito, anche se il tempo di memorizzazione è ancora disponibile.
 - La batteria viene rimossa
 - **Registra dati posizione** in **Opzioni dati posizione** è impostato su **No**
 - **Ripristina tutto** viene eseguito nel menu impostazioni
 - Viene modificata l'impostazione dell'orologio interno (fuso orario o data e ora)
 - **Termina registro** è selezionata in **Crea registro** nel menu Opzioni dati posizione (44)
- La memorizzazione del registro viene messa in pausa durante le operazioni riportate di seguito.
 - Durante la ripresa in sequenza
 - Durante la registrazione di filmati
 - Quando la fotocamera è collegata a un cavo USB o HDMILa memorizzazione del registro riprende quando le operazioni indicate sopra vengono completate.
- I dati del registro non possono essere memorizzati quando non è possibile eseguire il posizionamento durante la memorizzazione del registro.
- Dopo aver memorizzato i dati del registro, salvarli su una card di memoria (44). Non è possibile memorizzare nuovi registri se i relativi dati rimangono nella fotocamera.

Fine della memorizzazione del registro e salvataggio su card di memoria

Dopo aver salvato il registro su una card di memoria usando **Salva registro** nel menu Opzioni dati posizione, visualizzarlo con un software per la visualizzazione dei dati del registro.

Premere il pulsante **MENU** → Icona del menu  → Crea registro → Pulsante **OK**

1 Una volta completata la memorizzazione del registro, selezionare **Termina registro** nella schermata, quindi premere il pulsante **OK**.

- È possibile terminare la memorizzazione del registro anche prima che sia trascorso il tempo preimpostato.

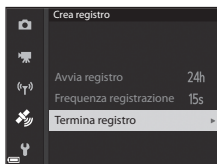

2 Selezionare **Salva registro**, quindi premere il pulsante **OK**.

- I dati del registro vengono salvati su una card di memoria.
- Per confermare il salvataggio dei dati di registro sulla card di memoria, selezionare **Visualizza registro** nel menu Opzioni dati posizione.
- Vedere  115 per informazioni sulla destinazione di memorizzazione e sul nome del file dei dati del registro.

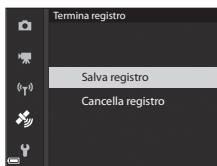

Cancellazione dei dati del registro

- Per cancellare i dati del registro temporaneamente memorizzati nella fotocamera, selezionare **Cancella registro** nel passaggio 2.
- Per cancellare i dati di registro memorizzati sulla card di memoria, premere il pulsante  in **Visualizza registro** nel menu Opzioni dati posizione per selezionare una delle funzioni presenti.
 - **Registro selezionato**: consente di cancellare i dati del registro selezionato.
 - **Tutti i registri**: consente di cancellare tutti i dati del registro memorizzati nella card di memoria.

Registro dati posizione

I dati del registro sono compatibili con il formato NMEA. Tuttavia, non è garantita la visualizzazione con tutti i software compatibili con il formato NMEA o tutte le fotocamere compatibili con il formato NMEA.

Collegamento a un dispositivo intelligente (Wi-Fi)

- 1** Premere il pulsante ((T)) (Wi-Fi) sulla fotocamera.

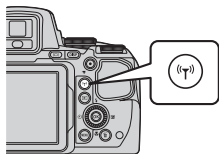

- Viene visualizzata la schermata riportata a destra.
- Se non si riceve una conferma della connessione dal dispositivo intelligente entro 3 minuti, viene visualizzato il messaggio **Nessun accesso.** e la fotocamera torna alla schermata delle opzioni Wi-Fi.
- È possibile inoltre selezionare **Conness. smart device** nel menu delle opzioni Wi-Fi per visualizzare la schermata riportata a destra.



- 2** Attivare la funzione Wi-Fi sul dispositivo intelligente.

- Per ulteriori dettagli, fare riferimento al manuale d'uso fornito con il dispositivo intelligente.
- Quando vengono visualizzati i nomi delle reti (SSID) che possono essere utilizzate per il dispositivo intelligente, selezionare l'SSID visualizzato sulla fotocamera.
- Quando **Autenticazione/crittografia** è impostato su **WPA2-PSK-AES** nel menu delle opzioni Wi-Fi, viene visualizzato il messaggio di richiesta immissione della password. Immettere la password visualizzata sulla fotocamera.

- 3** Avviare la "Wireless Mobile Utility" installata sul dispositivo intelligente mentre sulla fotocamera è visualizzato il messaggio **Negoziazione in corso... Attendere..**

- Viene visualizzata la schermata che consente di selezionare "Scatta foto" o "Visualizza foto".
- Se viene visualizzato il messaggio "Impossibile collegare alla fotocamera.", tornare al punto 1 e provare ad effettuare nuovamente la procedura.
- Vedere "Installazione del software sul dispositivo intelligente" (60).

Quando Scatta foto è selezionato

È possibile acquisire immagini fisse adottando i due metodi descritti di seguito.

- Rilasciare il pulsante di scatto sulla fotocamera e salvare le immagini acquisite su un dispositivo intelligente.
- Utilizzare un dispositivo intelligente per rilasciare il pulsante di scatto della fotocamera a distanza e salvare le immagini sul dispositivo intelligente.

Note sulla ripresa

- Quando è attiva una connessione Wi-Fi, non è possibile utilizzare l'opzione **Foto intervallate** in **Sequenza**.
- Operazioni che non possono essere eseguite sulla fotocamera durante il funzionamento a distanza. Il modo di ripresa è impostato su  (auto) e l'area di messa a fuoco è impostata al centro dell'inquadratura, a prescindere dalle impostazioni della fotocamera.

Come toccare la fotocamera con un dispositivo intelligente compatibile NFC per stabilire la connessione Wi-Fi

Se si utilizza un dispositivo intelligente, compatibile con le funzioni di connettività a corto raggio (NFC, Near Field Communication) su cui è in esecuzione Android OS, è possibile stabilire una connessione Wi-Fi e avviare la "Wireless Mobile Utility" toccando  (N-Mark) sulla fotocamera con l'antenna NFC sul dispositivo intelligente.

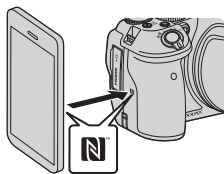

Per disattivare la connessione Wi-Fi

Eseguire una delle operazioni descritte di seguito.

- Spegner la fotocamera.
- Selezionare **Disattiva Wi-Fi** nel menu delle opzioni Wi-Fi della fotocamera (eccetto durante il funzionamento con telecomando).
- Disattivare la funzione Wi-Fi sul dispositivo intelligente.

Note sulla connessione Wi-Fi

- Le operazioni di connessione Wi-Fi sono disattivate nelle seguenti situazioni:
 - Quando non è inserita una card di memoria nella fotocamera.
 - Quando la fotocamera è collegata a una TV, a una stampante o a un computer
 - Durante la registrazione di filmati
 - Quando la fotocamera è collegata a un dispositivo intelligente
- Se il livello di carica della batteria è basso, la connessione Wi-Fi viene disattivata.
- Selezionare **Disattiva Wi-Fi** nei luoghi in cui è proibito l'utilizzo delle onde radio.
- Quando è attiva una connessione Wi-Fi, la funzione **Autospegnimento** viene disattivata.
- Quando è attiva una connessione Wi-Fi, la batteria si scarica più rapidamente.

Impostazioni di protezione

Se non viene configurata alcuna impostazione di protezione (crittografia e password) per la funzione Wi-Fi della fotocamera, terzi non autorizzati potrebbero accedere alla rete e causare danni. Si raccomanda vivamente di configurare le impostazioni di protezione corrette prima di utilizzare la funzione Wi-Fi.

Utilizzare **Opzioni** nel menu delle opzioni Wi-Fi () per configurare le impostazioni di protezione.

Preselezione nella fotocamera delle immagini da trasferire a un dispositivo intelligente

È possibile preselezionare le immagini nella fotocamera che si desidera trasferire a un dispositivo intelligente. I filmati non possono essere preselezionati per il trasferimento.

1 Selezionare le immagini da trasferire.

È possibile preselezionare le immagini da trasferire a un dispositivo intelligente nei seguenti menu:

- **Selez. per upload Wi-Fi** nel menu di riproduzione (📷88)
- **Carica da fotocamera** nel menu delle opzioni Wi-Fi (📷92)

Quando si utilizza l'opzione **Carica da fotocamera**, l'SSID e la password della fotocamera vengono visualizzati dopo la selezione delle immagini.

2 Collegare la fotocamera e il dispositivo intelligente (📷45).

- Toccare "Visualizza foto" in "Wireless Mobile Utility" per visualizzare la schermata di conferma del trasferimento delle immagini selezionate al dispositivo intelligente.

Preselezione delle immagini da trasferire durante la riproduzione

Quando la fotocamera si trova nel modo di riproduzione, premere il pulsante "T" oppure utilizzare la funzione NFC per stabilire una connessione Wi-Fi, quindi preselezionare le immagini visualizzate che si desidera trasferire.

- È possibile preselezionare un'immagine nel modo di riproduzione a pieno formato. Quando viene visualizzata l'immagine principale di una sequenza, è possibile preselezionare tutte le immagini della sequenza.
- È possibile preselezionare l'immagine selezionata correntemente nel modo di riproduzione miniature. Quando viene visualizzata l'immagine principale di una sequenza, è possibile preselezionare tutte le immagini della sequenza.
- È possibile preselezionare tutte le immagini scattate alla data selezionata nel modo di riproduzione calendario.

Questa operazione non è disponibile quando si utilizza **Connex. smart device** nel menu delle opzioni Wi-Fi per stabilire la connessione Wi-Fi.

Collegamento della fotocamera a una TV (riproduzione su una TV)

1 Spegnere la fotocamera e collegarla al televisore.

- Assicurarsi che i connettori siano orientati correttamente. Non inclinare i connettori durante il collegamento o lo scollegamento.

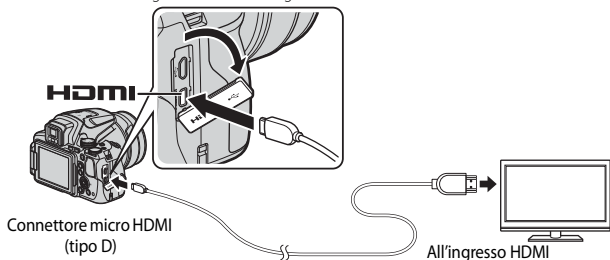

2 Impostare il televisore su un ingresso esterno.

- Per ulteriori informazioni, consultare la documentazione fornita con il televisore.

3 Tenere premuto il pulsante (riproduzione) per accendere la fotocamera.

- Le immagini vengono visualizzate sul televisore.
- Il monitor della fotocamera non si accende.



Collegamento della fotocamera a una stampante (stampa diretta)

Le stampanti compatibili con PictBridge possono essere collegate direttamente alla fotocamera per stampare le immagini senza dover utilizzare un computer.

Collegamento della fotocamera a una stampante

- 1 Accendere la stampante.
- 2 Spegnerla la fotocamera e collegarla alla stampante utilizzando il cavo USB.
 - Assicurarsi che i connettori siano orientati correttamente. Non inclinare i connettori durante il collegamento o lo scollegamento.

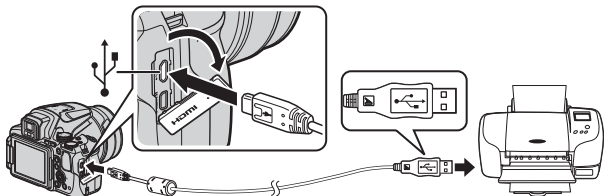

- 3 La fotocamera si accende automaticamente.
 - La schermata di avvio di **PictBridge** (1) viene visualizzata sul monitor della fotocamera, seguita dalla schermata **Selezione stampa** (2).

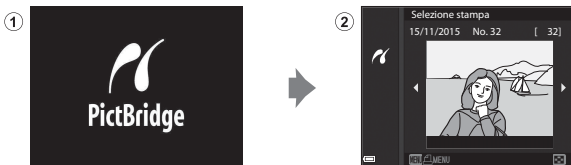

✓ Se la schermata di avvio PictBridge non viene visualizzata

Quando è selezionato **Auto** per **Ricarica via computer** (☑108), potrebbe non essere possibile stampare le immagini tramite il collegamento diretto della fotocamera ad alcune stampanti.

Se la schermata di avvio PictBridge non viene visualizzata dopo l'accensione della fotocamera, spegnere la fotocamera e scollegare il cavo USB. Impostare **Ricarica via computer** su **No** e ricollegare la fotocamera alla stampante.

Stampa di singole immagini

1 Utilizzare ◀▶ sul multi-selettore per selezionare l'immagine desiderata, quindi premere il pulsante **OK**.

- Spostare il controllo zoom verso **W** (📐) per passare al modo di riproduzione miniature o **T** (📄) per passare alla riproduzione a pieno formato.



2 Utilizzare ▲▼ per selezionare **Copie**, quindi premere il pulsante **OK**.

- Utilizzare ▲▼ per impostare il numero di copie desiderato (fino a 9), quindi premere il pulsante **OK**.

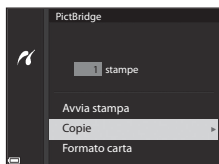

3 Selezionare **Formato carta**, quindi premere il pulsante **OK**.

- Selezionare il formato carta desiderato, quindi premere il pulsante **OK**.
- Per stampare con l'impostazione del formato carta selezionata sulla stampante, selezionare **Predefinito**.
- Le opzioni relative al formato carta disponibili nella fotocamera variano in base alla stampante che si sta utilizzando.

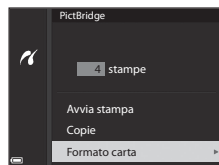

4 Selezionare **Avvia stampa**, quindi premere il pulsante **OK**.

- La stampa viene avviata.

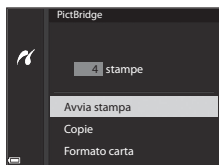

Stampa di più immagini

- 1 Quando viene visualizzata la schermata **Selezione stampa**, premere il pulsante **MENU** (menu).



- 2 Utilizzare ▲▼ sul multi-selettore per selezionare **Formato carta**, quindi premere il pulsante **OK**.

- Selezionare il formato carta desiderato, quindi premere il pulsante **OK**.
- Per stampare con l'impostazione del formato carta selezionata sulla stampante, selezionare **Predefinito**.
- Le opzioni relative al formato carta disponibili nella fotocamera variano in base alla stampante che si sta utilizzando.
- Per uscire dal menu di stampa, premere il pulsante **MENU**.

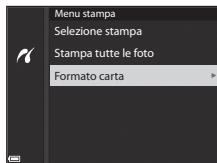

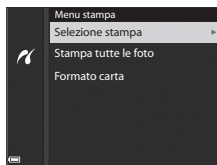

- 3 Selezionare **Selezione stampa** o **Stampa tutte le foto**, quindi premere il pulsante **OK**.



Selezione stampa

Selezionare le immagini (fino a 99) e il numero di copie (fino a 9) per ciascuna immagine selezionata.

- Utilizzare ◀▶ sul multi-selettore per selezionare le immagini, quindi utilizzare ▲▼ per specificare il numero di copie da stampare.
- Le immagini selezionate per la stampa sono contrassegnate da  e dal numero di copie da stampare. Per annullare la selezione per la stampa, impostare il numero di copie su 0.
- Spostare il controllo zoom verso **T** () per passare alla riproduzione a pieno formato o **W** () per passare alla riproduzione miniature.
- Al termine dell'impostazione, premere il pulsante **OK**. Quando viene visualizzata la schermata di conferma del numero di copie da stampare, selezionare **Avvia stampa**, quindi premere il pulsante **OK** per avviare la stampa.



Stampa tutte le foto

Viene stampata una copia di tutte le immagini salvate nella card di memoria della fotocamera.

- Quando viene visualizzata la schermata di conferma del numero di copie da stampare, selezionare **Avvia stampa**, quindi premere il pulsante **OK** per avviare la stampa.

Uso di ViewNX-i (trasferimento di immagini a un computer)

Installazione di ViewNX-i

ViewNX-i è un software gratuito che consente di trasferire immagini e filmati sul computer per la visualizzazione.

Per installare ViewNX-i, scaricare la versione più recente del programma di installazione ViewNX-i dal seguente sito Web e seguire le istruzioni visualizzate sullo schermo per completare l'installazione.

ViewNX-i: <http://nikonimglib.com/nvnx/i/>

Per i requisiti di sistema e altre informazioni, consultare il sito Web Nikon del proprio paese.

Trasferimento di immagini a un computer

1 Preparare una card di memoria che contenga immagini.

Per trasferire le immagini dalla card di memoria a un computer, è possibile utilizzare uno dei metodi descritti di seguito.

- **SD alloggiamento card di memoria/lettore di card:** inserire la card di memoria nel relativo slot nel computer o nel lettore di card (disponibile in commercio) collegato al computer.
- **Connessione USB diretta:** spegnere la fotocamera e accertarsi che la card di memoria sia inserita nella fotocamera. Collegare la fotocamera al computer con il cavo USB.

La fotocamera si accende automaticamente.

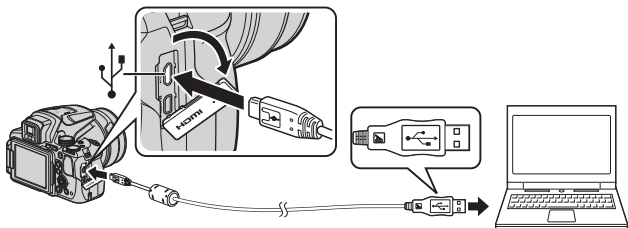

Se viene visualizzato un messaggio in cui si chiede di scegliere un programma, selezionare Nikon Transfer 2.

- **Se si utilizza Windows 7**

Se viene visualizzata la finestra di dialogo riportata a destra, eseguire le istruzioni seguenti per selezionare Nikon Transfer 2.

- 1 Nella finestra **Importa immagini e video**, fare clic su **Cambia programma**. Verrà visualizzata una finestra di selezione del programma; selezionare **Importa file utilizzando Nikon Transfer 2** e fare clic su **OK**.
- 2 Fare doppio clic su **Importa file**.

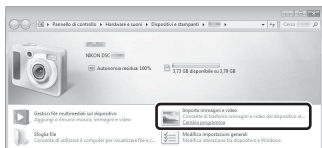

- **Se si utilizza Windows 8.1**

Se viene visualizzata la finestra di dialogo riportata a destra, fare clic sulla finestra e successivamente su **Importa file/ Nikon Transfer 2**.

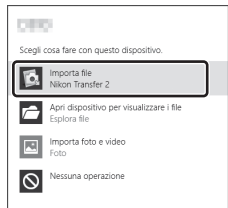

Se la card di memoria contiene un numero elevato di immagini, l'avvio di Nikon Transfer 2 potrebbe richiedere alcuni istanti. Attendere che Nikon Transfer 2 venga avviato.

Note sul collegamento del cavo USB

Se la fotocamera è collegata al computer tramite un hub USB, non si garantisce il funzionamento.

2 Dopo l'avvio di Nikon Transfer 2, fare clic su **Avvia trasferimento**.



- Il trasferimento delle immagini ha inizio. Quando il trasferimento delle immagini è stato completato, ViewNX-i viene avviato e le immagini trasferite vengono visualizzate.
- Per ulteriori informazioni sull'uso di ViewNX-i, consultare la guida in linea.

3 Staccare il collegamento.

- Se si sta utilizzando un lettore di card o uno slot per card, scegliere l'opzione appropriata nel sistema operativo del computer per rimuovere il disco rimovibile associato alla card di memoria, quindi rimuovere la card di memoria dal lettore di card o dallo slot per card.
- Se la fotocamera è collegata al computer, spegnerla e scollegare il cavo USB.

Menu di ripresa (opzioni di ripresa comuni)

- Vedere "Modo **U** (User settings (Impostazioni utente))" (📖34) per informazioni su **Salva User settings** e **Ripristina User settings**.

Qualità Immagine

Selezionare il modo di ripresa* → Pulsante **MENU** → Icona del menu modo di ripresa → Qualità Immagine → Pulsante **OK**

- * La qualità dell'immagine può essere impostata in qualsiasi modo di ripresa. L'impostazione è applicata anche ad altri modi di ripresa (ad eccezione del modo di ripresa **U** e del modo scena **Panorama semplificato**).

Consente di impostare la qualità dell'immagine (rapporto di compressione) da utilizzare per il salvataggio delle immagini.

Rapporti di compressione inferiori producono immagini di qualità superiore, ma si riduce il numero di immagini che è possibile salvare.

Opzione		Descrizione
FINE	Fine	Qualità dell'immagine migliore rispetto a Normal . Rapporto di compressione di circa 1:4
NORM	Normal (impostazione predefinita)	Qualità dell'immagine normale, adatta per la maggior parte delle applicazioni. Rapporto di compressione di circa 1:8



Note su Qualità Immagine

Questa funzione potrebbe non essere disponibile in combinazione con altre funzioni (📖46).



Numero di immagini che possono essere salvate

- È possibile verificare nel monitor durante la ripresa il numero approssimativo di immagini che possono essere salvate (📖16).
- Tenere presente che a causa della compressione JPEG, il numero di immagini che possono essere salvate varia notevolmente in base al contenuto dell'immagine, anche quando si utilizzano card di memoria della stessa capacità e con le stesse impostazioni di qualità e dimensione dell'immagine. Inoltre, il numero di immagini che possono essere salvate può variare a seconda della marca della card di memoria.
- Se è pari o superiore a 10.000, il numero di esposizioni rimanenti viene indicato con "9999".









Dim. Immagine

Selezionare il modo di ripresa* → Pulsante **MENU** → Icona del menu modo di ripresa → Dim. Immagine → Pulsante **OK**

- * La dimensione dell'immagine può essere impostata in qualsiasi modo di ripresa. L'impostazione è applicata anche ad altri modi di ripresa (ad eccezione del modo di ripresa **U** e del modo scena **Panorama semplificato**).

Consente di impostare la dimensione dell'immagine (numero di pixel) da utilizzare per il salvataggio delle immagini.

Con una dimensione dell'immagine più elevata, sarà possibile eseguire stampe di maggiori dimensioni, ma si riduce il numero di immagini che possono essere salvate.

Opzione*	Proporzioni (orizzontale:verticale)
 4608×3456 (impostazione predefinita)	4:3
 3264×2448	4:3
 2272×1704	4:3
 1600×1200	4:3
 640×480	4:3
 4608×2592	16:9
 1920×1080	16:9
 4608×3072	3:2
 3456×3456	1:1

- * I valori numerici indicano il numero di pixel che vengono registrati.
Esempio:  **4608×3456** = circa 16 megapixel, 4608 × 3456 pixel

Note sulla stampa di immagini con proporzioni 1:1

Modificare l'impostazione della stampante sull'opzione "Bordo" quando si stampano foto con proporzioni 1:1.

Alcune stampanti potrebbero non essere in grado di stampare immagini con proporzioni 1:1.

Note su Dim. Immagine







Questa funzione potrebbe non essere disponibile in combinazione con altre funzioni ( 46).

Menu di ripresa (modo P, S, A o M)

Picture Control (COOLPIX Picture Control)

Ruotare la ghiera di selezione modo su **P, S, A, M** o **U** → Pulsante **MENU** →
Icona del menu **P, S, A, M** o **U** → Picture Control → Pulsante 

Consente di modificare le impostazioni per la registrazione delle immagini in base alla scena da riprendere o alle proprie preferenze. È possibile regolare con precisione nitidezza, contrasto e saturazione.

Opzione	Descrizione
 SD Standard (impostazione predefinita)	Elaborazione standard per risultati bilanciati. Impostazione consigliata per la maggior parte delle situazioni.
 NL Neutro	Elaborazione minima per risultati naturali. Adatta per immagini che verranno sottoposte a elaborazioni e ritocchi in un secondo momento.
 VI Vivace	Le immagini vengono migliorate per un effetto vivido di stampa fotografica. Adatta per immagini che enfatizzano i colori primari, come blu, rosso e verde.
 MC Monocromatico	Consente di scattare foto monocromatiche, ad esempio in bianco e nero o seppia.
 C-1 Personalizza 1*	Consente di passare all'impostazione Personalizza 1 in COOLPIX Picture Control person.
 C-2 Personalizza 2*	Consente di passare all'impostazione Personalizza 2 in COOLPIX Picture Control person.

* Visualizzato solo quando è stata registrata l'impostazione personalizzata in **Picture Control person.** (62).

COOLPIX Picture Control

- La funzione COOLPIX Picture Control di questa fotocamera non può essere utilizzata con altri tipi di fotocamera, né con funzioni software quali Capture NX-D, Picture Control Utility 2, ecc.
- Questa funzione potrebbe non essere disponibile in combinazione con altre funzioni (46).

Personalizzazione dei comandi di COOLPIX Picture Control esistenti: regolazione rapida e regolazione manuale

È possibile personalizzare COOLPIX Picture Control utilizzando la funzione di regolazione rapida, che consente di regolare in maniera bilanciata la nitidezza, il contrasto, la saturazione e altre componenti di modifica delle immagini, o tramite la funzione di regolazione manuale, che consente di regolare nei dettagli le singoli componenti.

1 Utilizzare ▲▼ sul multi-selettore per selezionare il tipo di COOLPIX Picture Control desiderato e premere il pulsante OK.

- Le opzioni possono anche essere selezionate ruotando il multi-selettore.

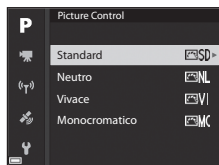

2 Utilizzare ▲▼ per evidenziare l'opzione desiderata (060) e utilizzare ◀▶ per selezionare un valore.

- Premere il pulsante OK per impostare il valore.
- Per riportare i valori regolati all'impostazione predefinita, selezionare **Ripristina** e premere il pulsante OK.

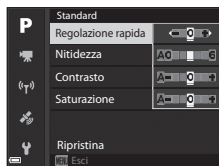

Tipi di regolazione rapida e regolazione manuale

Opzione	Descrizione
Regolazione rapida ¹	<p>Consente di regolare automaticamente i livelli di nitidezza, contrasto e saturazione.</p> <p>L'impostazione verso il lato – riduce l'effetto dell'opzione COOLPIX Picture Control selezionata, mentre l'impostazione verso il lato + lo enfatizza.</p> <ul style="list-style-type: none">• Impostazione predefinita: 0
Nitidezza	<p>Consente di regolare il livello di nitidezza dei contorni durante la ripresa.</p> <p>Più alto è il numero, maggiore sarà la nitidezza dell'immagine, mentre a un numero più basso corrisponde un'immagine più ammorbidita.</p> <p>Selezionare A (auto) per la regolazione automatica.</p> <ul style="list-style-type: none">• Impostazione predefinita: 3 per Standard o Monocromatico, 2 per Neutro e 4 per Vivace
Contrasto	<p>Consente di regolare il contrasto.</p> <p>L'impostazione verso il lato – ammorbidisce l'aspetto dell'immagine, mentre l'impostazione verso il lato + lo rende più nitido. Selezionare valori inferiori per evitare lo schiarimento delle alte luci dei soggetti di ritratti scattati alla luce solare diretta; selezionare valori superiori per mantenere i dettagli in paesaggi nebbiosi o altri soggetti a contrasto ridotto.</p> <p>Selezionare A (auto) per la regolazione automatica.</p> <ul style="list-style-type: none">• Impostazione predefinita: 0
Saturazione ²	<p>Consente di regolare l'intensità dei colori.</p> <p>L'impostazione sul lato – riduce l'intensità e l'impostazione sul lato + aumenta l'intensità.</p> <p>Selezionare A (auto) per la regolazione automatica.</p> <ul style="list-style-type: none">• Impostazione predefinita: 0
Effetti filtro ³	<p>Consente di simulare l'effetto di filtri colorati sulle fotografie monocromatiche.</p> <ul style="list-style-type: none">• OFF: gli effetti filtro non vengono utilizzati.• Y (giallo), O (arancione), R (rosso): Consentono di migliorare il contrasto. Queste opzioni possono essere utilizzate per attenuare la luminosità del cielo nelle foto di paesaggi. Il contrasto viene intensificato nell'ordine Y → O → R.• G (verde): Consente di ammorbidire l'incarnato. Indicato per i ritratti. <ul style="list-style-type: none">• Impostazione predefinita: OFF

Opzione	Descrizione
Tono ³	<p>Consente di scegliere la tinta utilizzata nelle fotografie monocromatiche tra B&W (bianco e nero), Seppia e Ciano (colore blu monocromatico).</p> <p>Premendo ▼ sul multi-selettore quando è selezionato Seppia o Ciano, è possibile selezionare un livello di saturazione. Premere ◀▶ per regolare la saturazione.</p> <ul style="list-style-type: none"> • Impostazione predefinita: B&W (bianco e nero)

¹ La regolazione rapida non è disponibile in **Neutro**, **Monocromatico**, **Personalizza 1** e **Personalizza 2**. I valori impostati manualmente sono disabilitati se viene utilizzata la regolazione rapida dopo l'impostazione manuale.

² Non visualizzato per **Monocromatico**.

³ Visualizzato solo per **Monocromatico**.



Note su Nitidezza

Durante la ripresa, non è possibile visualizzare in anteprima gli effetti della **Nitidezza** sul monitor. Controllare i risultati nel modo riproduzione.



Contrasto, Saturazione e A (Auto)

I risultati di contrasto e saturazione variano a seconda dell'esposizione, della posizione e della dimensione del soggetto inquadrato.

Picture Control person. (COOLPIX Picture Control person.)

Ruotare la ghiera di selezione modo su **P, S, A, M** o **U** → Pulsante **MENU** →
Icona del menu **P, S, A, M** o **U** → Picture Control person. → Pulsante **OK**

Consente di personalizzare le impostazioni di COOLPIX Picture Control (📷59) e registrarle in **Personalizza 1** o **Personalizza 2** di **Picture Control**.

1 Utilizzare ▲▼ sul multi-selettore per selezionare **Modifica e salva**, quindi premere il pulsante **OK**.

- Selezionare **Elimina** per eliminare un COOLPIX Picture Control personalizzato registrato.

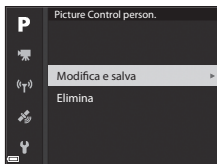

2 Selezionare il COOLPIX Picture Control originale (📷59) da modificare, quindi premere il pulsante **OK**.

3 Utilizzare ▲▼ per evidenziare l'opzione desiderata e scegliere ◀▶ per selezionare un valore (📷59).

- Le opzioni sono le stesse utilizzate per la regolazione del COOLPIX Picture Control.
- Al termine della regolazione, premere il pulsante **OK**.
- Per riportare i valori regolati all'impostazione predefinita, selezionare **Ripristina** e premere il pulsante **OK**.

4 Scegliere la destinazione di registrazione e premere il pulsante **OK**.



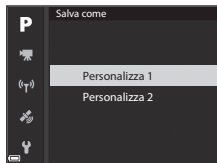





- **Personalizza 1** o **Personalizza 2** diventa selezionabile in **Picture Control** o **Picture Control person**.
- Per modificare i valori regolati, selezionare **Personalizza 1** o **Personalizza 2** in **Picture Control** o **Picture Control person**.



Bilanciamento bianco (regolazione della tinta)



Ruotare la ghiera di selezione modo su **P, S, A, M** o **U** → Pulsante MENU →
Icona del menu **P, S, A, M** o **U** → Bilanciamento bianco → Pulsante 

Regolare il bilanciamento del bianco in base alla fonte luminosa o alle condizioni atmosferiche per rendere realistici i colori nelle immagini.

Opzione	Descrizione
AUTO1 Auto (normale) (impostazione predefinita)	Il bilanciamento del bianco viene regolato automaticamente.
AUTO2 Auto (luci calde)	Se impostato su Auto (luci calde) , le immagini scattate sotto una fonte di luce incandescente conservano i colori caldi. Quando si utilizza il flash, il bilanciamento del bianco viene regolato in base alle condizioni di illuminazione del flash.
PRE Premisuraz. man.	Da utilizzare quando non si ottiene il risultato desiderato con Auto (normale) , Auto (luci calde) , Incandescenza , ecc. ( 65).
 Luce diurna*	Da utilizzare sotto la luce solare diretta.
 Incandescenza*	Da utilizzare in presenza di illuminazione a incandescenza.
 Fluorescenza	Da utilizzare con la maggior parte dei tipi di illuminazione a fluorescenza. Scegliere un'impostazione tra 1 (fluorescenza bianca), 2 (fluorescenza bianca diurna) e 3 (fluorescenza luce diurna).
 Nuvoloso*	Da utilizzare in condizioni di cielo coperto.
 Flash*	Da utilizzare con il flash.
 Scegli temp. colore	Da utilizzare per specificare direttamente la temperatura di colore ( 64).

* Si possono eseguire regolazioni di precisione in 7 passaggi. Premere il tasto (+) per incrementare la tinta blu e il tasto (-) per incrementare la tinta rossa.

Note su Bilanciamento bianco

- Abbassare il flash quando l'impostazione di bilanciamento del bianco è diversa da **Auto (normale)**, **Auto (luci calde)** o **Flash** (18).
- Questa funzione potrebbe non essere disponibile in combinazione con altre funzioni (46).

Temperatura di colore

La temperatura di colore è una misura oggettiva dei colori delle fonti luminose, espressi in unità di temperatura assoluta (K: Kelvin). Le fonti luminose con temperatura di colore inferiore appaiono più tendenti al rosso, mentre le fonti luminose con temperatura di colore superiore tendono verso il blu.

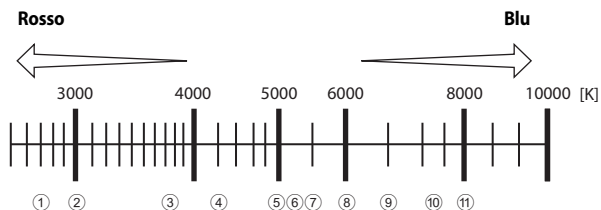

- | | |
|---|---|
| ① Lampade ai vapori di sodio: 2.700K | ⑦ Flash: 5.400K |
| ② Lampade a incandescenza/
fluorescenza calda-bianca: 3.000K | ⑧ Nuvoloso: 6.000K |
| ③ Fluorescenza bianca: 3.700K | ⑨ Fluorescenza luce diurna: 6.500K |
| ④ Fluorescenza fredda-bianca: 4.200K | ⑩ Lampade a vapori di mercurio ad alta
temperatura: 7.200K |
| ⑤ Fluorescenza bianca diurna: 5.000K | ⑪ Ombra: 8.000K |
| ⑥ Luce solare diretta: 5.200K | |

Uso di Premisuraz. manuale

Attenersi alla procedura descritta di seguito per misurare il valore del bilanciamento del bianco nelle condizioni di illuminazione che saranno utilizzate durante la ripresa.

1 Posizionare un oggetto di riferimento bianco o grigio sotto la luce che sarà utilizzata durante la ripresa.

2 Utilizzare ▲▼ sul multi-selettore per selezionare **Premisuraz. man.**, quindi premere il pulsante **OK**.

- L'obiettivo si estende alla posizione dello zoom per la misurazione.

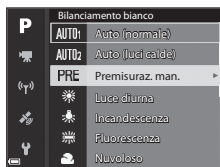

3 Selezionare **Misura**.

- Per applicare l'ultimo valore misurato, selezionare **Annulla**.



4 Inquadrare l'oggetto di riferimento bianco o grigio nella finestra di misurazione, quindi premere il pulsante **OK** per misurare il valore.

- L'otturatore scatta e la misurazione è completa (non viene salvata alcuna immagine).

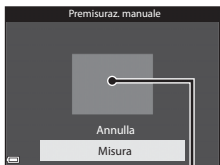

Finestra di misurazione

✓ Note su Premisuraz. manuale



Non è possibile misurare un valore di bilanciamento del bianco per l'illuminazione del flash con **Premisuraz. man.** Per le riprese con il flash, impostare **Bilanciamento bianco** su **Auto (normale)**, **Auto (luci calde)** o **Flash**.

Modo esposizione

Ruotare la ghiera di selezione modo su **P, S, A, M** o **U** → Pulsante **MENU** →
Icona del menu **P, S, A, M** o **U** → Modo esposizione → Pulsante **OK**

Il processo di misurazione della luminosità di un soggetto al fine di determinarne l'esposizione viene definito "misurazione esposimetrica".

Utilizzare questa opzione per impostare il metodo di misurazione esposimetrica.

Opzione	Descrizione
 Matrix (impostazione predefinita)	La fotocamera utilizza un'area estesa dello schermo per la misurazione esposimetrica. Impostazione consigliata per le condizioni di ripresa tipiche.
 Ponderata centrale	La fotocamera esegue la misurazione esposimetrica dell'intera inquadratura ma assegna il peso maggiore al soggetto al centro dell'inquadratura. Modo di misurazione classico per i ritratti; consente di preservare i dettagli dello sfondo basando l'esposizione sulle condizioni di illuminazione al centro dell'inquadratura.*
 Spot	La fotocamera esegue la misurazione dell'area indicata dal cerchio al centro dell'inquadratura. Questa opzione può essere utilizzata quando il soggetto è molto più chiaro o più scuro dello sfondo. Assicurarsi che il soggetto rientri nell'area indicata dal cerchio al momento della ripresa.*

* Per impostare la messa a fuoco e l'esposizione per tutti i soggetti non centrati, impostare **Modo area AF** su Manuale e impostare l'area di messa a fuoco al centro dell'inquadratura, quindi utilizzare il blocco della messa a fuoco (21).

Note sul Modo esposizione











- Quando è attivo lo zoom digitale, viene selezionato **Ponderata centrale** o **Spot** a seconda dell'ingrandimento di una sezione ingrandita.
- Questa funzione potrebbe non essere disponibile in combinazione con altre funzioni (46).







Visualizzazione sulla schermata di ripresa

Quando si seleziona **Ponderata centrale** o **Spot**, viene visualizzata la guida della gamma di misurazione (6) (eccetto se è in uso lo zoom digitale).

Ripresa in Sequenza

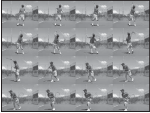
Ruotare la ghiera di selezione modo su **P, S, A, M** o **U** → Pulsante **MENU** →
Icona del menu **P, S, A, M** o **U** → Sequenza → Pulsante **OK**

Opzione	Descrizione
 Singolo (impostazione predefinita)	Viene scattata un'immagine a ogni pressione del pulsante di scatto.
 Velocità alta	Con il pulsante di scatto premuto fino in fondo, le immagini vengono scattate in sequenza. <ul style="list-style-type: none">• La frequenza di scatto per la ripresa in sequenza è di circa 7 fps e il numero massimo di scatti in sequenza è di circa 7 (con qualità dell'immagine impostata su Normal e dimensione dell'immagine impostata su  4608x3456).
 Velocità bassa	Con il pulsante di scatto premuto fino in fondo, le immagini vengono scattate in sequenza. <ul style="list-style-type: none">• La frequenza di scatto per la ripresa in sequenza è di circa 2 fps e il numero massimo di scatti in sequenza è di circa 200 (con qualità dell'immagine impostata su Normal e dimensione dell'immagine impostata su  4608x3456).
 Cache di prescatto	Quando si preme il pulsante di scatto a metà corsa, inizia la ripresa con cache di prescatto. Premendo il pulsante di scatto fino in fondo, la fotocamera salva l'immagine corrente insieme alle immagini salvate immediatamente prima che il pulsante sia premuto completamente ( 69). La cache di prescatto consente di catturare facilmente i momenti più belli. <ul style="list-style-type: none">• La frequenza di scatto per la ripresa in sequenza è di circa 15 fps e il numero massimo di scatti in sequenza è 20 (incluso un massimo di 5 fotogrammi registrati nella cache di prescatto).• La qualità dell'immagine è fissa su Normal e la dimensione dell'immagine è fissa su  1280 x 960 pixel.
 Velocità alta: 120 fps	Ogni volta che si preme fino in fondo il pulsante di scatto, le immagini vengono scattate in sequenza ad alta velocità. <ul style="list-style-type: none">• La frequenza di scatto per la ripresa in sequenza è di circa 120 fps e il numero massimo di scatti in sequenza è 60.• La dimensione dell'immagine è fissata su  VBA 640x480.

Opzione	Descrizione
 Velocità alta: 60 fps	<p>Ogni volta che si preme fino in fondo il pulsante di scatto, le immagini vengono scattate in sequenza ad alta velocità.</p> <ul style="list-style-type: none"> • La frequenza di scatto per la ripresa in sequenza è di circa 60 fps e il numero massimo di scatti in sequenza è 60. • La dimensione dell'immagine è fissata su  1920x1080.
BSS BSS (scelta dello scatto migliore)	<p>Con il pulsante di scatto premuto fino in fondo, la fotocamera registra una serie di immagini, fino a un massimo di 10, salvando automaticamente la più nitida.</p> <p>Da utilizzare per la ripresa di un soggetto stazionario in un luogo in cui non è consentito l'uso del flash, se lo scatto può essere compromesso dal movimento della fotocamera.</p>
 Multi-scatto 16	<p>Ogni volta che il pulsante di scatto viene premuto fino in fondo, viene registrata una serie di 16 immagini, che vengono salvate come un'immagine unica.</p>  <ul style="list-style-type: none"> • La frequenza di scatto per la ripresa in sequenza è di circa 30 fps. • La dimensione dell'immagine è fissata su  (2560 x 1920 pixel). • Lo zoom digitale non è disponibile.
 Foto intervallate	<p>La fotocamera scatta automaticamente immagini fisse all'intervallo specificato (69).</p>

Note sulla ripresa in sequenza

- Le impostazioni di messa a fuoco, esposizione e bilanciamento del bianco vengono fissate sui valori determinati dal primo scatto di ogni serie.
- Il salvataggio delle immagini dopo la ripresa potrebbe richiedere qualche istante.
- Quando la sensibilità ISO aumenta, le immagini acquisite possono contenere disturbi.
- La frequenza di scatto potrebbe rallentare a seconda della qualità dell'immagine, della dimensione dell'immagine, del tipo di card di memoria o delle condizioni di ripresa.
- Quando si utilizza **Multi-scatto 16**, **Velocità alta: 120 fps** o **Velocità alta: 60 fps**, potrebbero verificarsi fenomeni di banding o variazione di luminosità o tinta in immagini scattate con luci che lampeggiano velocemente come lampade fluorescenti, lampade a vapori di mercurio o di sodio.
- Questa funzione potrebbe non essere disponibile in combinazione con altre funzioni (.

Cache di prescatto

Quando si preme il pulsante di scatto a metà corsa o fino in fondo, le immagini vengono salvate come descritto di seguito.

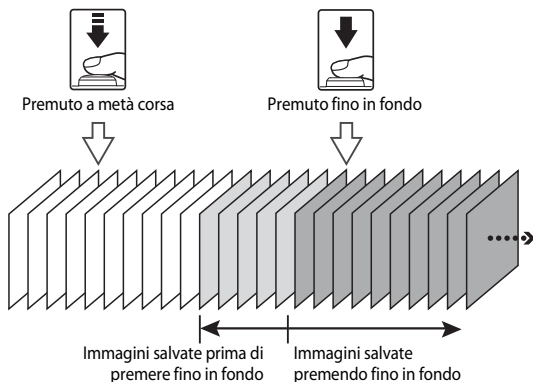

- L'icona della cache di prescatto () sulla schermata di ripresa diventa verde quando il pulsante di scatto viene premuto a metà corsa.

Riprese intervallate

Ruotare la ghiera di selezione modo su **P, S, A, M** o **U** → Pulsante MENU →
Icona del menu **P, S, A, M** o **U** → Sequenza → Pulsante OK

- 1 Utilizzare ▲▼ sul multi-selettore per selezionare  **Foto intervallate**, quindi premere il pulsante OK.

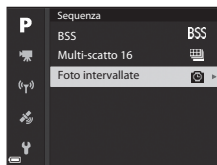

2 Impostare l'intervallo di tempo desiderato fra uno scatto e l'altro.

- Utilizzare ◀▶ per selezionare un'opzione e ▲▼ per impostare l'intervallo di tempo.
- Al termine dell'impostazione, premere il pulsante **OK**.



3 Premere il pulsante **MENU** (menu) per visualizzare la schermata di ripresa.

4 Premere il pulsante di scatto per scattare la prima immagine.

- L'otturatore scatta automaticamente all'intervallo specificato per riprendere le immagini in sequenza.
- Il monitor si spegne e la spia di accensione lampeggia durante gli intervalli tra gli scatti (quando è in uso la batteria).

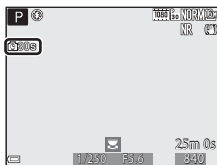

5 Una volta registrato il numero di immagini desiderato, premere il pulsante di scatto.

- La ripresa termina.
- La ripresa termina automaticamente quando la card di memoria si esaurisce.

✓ Note su Riprese intervallate

- Per evitare che la fotocamera si spenga in modo imprevisto durante la ripresa, utilizzare una batteria completamente carica.
- L'adattatore CA EH-67A (acquistabile separatamente;  116) consente di alimentare la fotocamera collegandola a una presa elettrica. Astenersi dall'utilizzare, in qualsiasi circostanza, un adattatore CA diverso da EH-67A. La mancata osservanza di questa precauzione può provocare surriscaldamento o danni alla fotocamera.
- Durante le riprese con la funzione riprese intervallate, non ruotare la ghiera di selezione modo su un'impostazione diversa.
- Se il tempo di posa è lento e il salvataggio di un'immagine richiede più tempo rispetto all'intervallo specificato, la fotocamera potrebbe eliminare alcuni scatti effettuati durante le riprese intervallate.

Sensibilità ISO

Ruotare la ghiera di selezione modo su **P**, **S**, **A**, **M** o **U** → Pulsante **MENU** →
Icona del menu **P**, **S**, **A**, **M** o **U** → Sensibilità ISO → Pulsante **OK**

Una sensibilità ISO maggiore permette di riprendere soggetti più scuri. Inoltre, anche nel caso di soggetti con luminosità simile, le immagini possono essere acquisite con tempi di posa più veloci e l'effetto mosso causato dal movimento della fotocamera e del soggetto può essere ridotto.

- Quando viene impostata una sensibilità ISO maggiore, le immagini possono contenere disturbi.

Opzione	Descrizione
Sensibilità ISO	<ul style="list-style-type: none">• Auto (impostazione predefinita): La sensibilità viene automaticamente selezionata nella gamma ISO da 100 a 1600.• Interv. definito auto: È possibile selezionare la gamma di regolazione automatica della sensibilità ISO da ISO Auto 400 ISO 100-400 o ISO Auto 800 ISO 100-800.• 100 – 6400: La sensibilità ISO rimane fissa sul valore specificato.
Tempo di posa minimo	<p>Impostare il tempo di posa da cui iniziare la regolazione automatica della sensibilità ISO, quando il modo di ripresa è P o A.</p> <p>Se l'esposizione è insufficiente con il tempo di posa impostato qui, la sensibilità ISO viene aumentata automaticamente in modo da ottenere l'esposizione corretta.</p> <ul style="list-style-type: none">• L'impostazione è abilitata quando si imposta Sensibilità ISO su Auto o Interv. definito auto.• Se l'esposizione è ancora insufficiente anche dopo l'aumento della sensibilità ISO, il tempo di posa si allunga.• Impostazione predefinita: No



Note su Sensibilità ISO

- Nel modo **M** (manuale), se impostato su **Auto**, **ISO 100-400** o **ISO 100-800**, la sensibilità ISO viene fissata su ISO 100.
- Questa funzione potrebbe non essere disponibile in combinazione con altre funzioni (📖46).



Visualizzazione della sensibilità ISO sulla schermata di ripresa

- Quando si seleziona **Auto**, viene visualizzato **ISO** se la sensibilità ISO aumenta.
- Quando si seleziona **ISO 100-400** o **ISO 100-800**, viene visualizzato il valore massimo della sensibilità ISO.

Bracketing di esposizione

Ruotare la ghiera di selezione modo su **P**, **S** o **A** → Pulsante **MENU** → Icona del menu **P**, **S** o **A** → Bracketing di esposizione → Pulsante **OK**

L'esposizione (luminosità) può essere modificata automaticamente durante le riprese in sequenza. Questo può essere utile quando si ha difficoltà a regolare la luminosità di un'immagine.

Opzione	Descrizione
No (impostazione predefinita)	Il bracketing di esposizione non viene eseguito.
$\pm 0,3$	Quando si preme il pulsante di scatto fino in fondo, vengono scattate 3 foto in sequenza e la fotocamera varia il livello di esposizione di 0, -0,3 e +0,3 sulle foto.
$\pm 0,7$	Quando si preme il pulsante di scatto fino in fondo, vengono scattate 3 foto in sequenza e la fotocamera varia il livello di esposizione di 0, -0,7 e +0,7 sulle foto.
$\pm 1,0$	Quando si preme il pulsante di scatto fino in fondo, vengono scattate 3 foto in sequenza e la fotocamera varia il livello di esposizione di 0, -1,0 e +1,0 sulle foto.







Note su Bracketing di esposizione



- **Bracketing di esposizione** non è disponibile nel modo **M** (manuale).
- Quando si imposta contemporaneamente la compensazione dell'esposizione (📖44) e $\pm 0,3$, $\pm 0,7$ o $\pm 1,0$ in **Bracketing di esposizione**, viene applicata una compensazione dell'esposizione combinata.
- Questa funzione potrebbe non essere disponibile in combinazione con altre funzioni (📖46).

Modo area AF

Ruotare la ghiera di selezione modo su **P**, **S**, **A**, **M** o **U** → Pulsante **MENU** →
 Icona del menu **P**, **S**, **A**, **M** o **U** → Modo area AF → Pulsante **OK**

Impostare la modalità di selezione dell'area di messa a fuoco per l'autofocus.

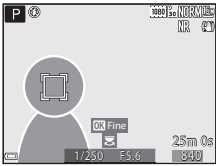
Opzione	Descrizione
<p> Priorità al volto</p>	<p>Quando rileva un volto umano, la fotocamera lo mette a fuoco. Per ulteriori informazioni, vedere "Uso della funzione di rilevamento del volto" (👓 19). Durante l'inquadratura di una composizione senza soggetti umani o volti rilevati, la fotocamera seleziona automaticamente una o più delle 9 aree di messa a fuoco che contengono il soggetto più vicino.</p> <div data-bbox="637 317 919 531" data-label="Image"> </div> <p data-bbox="626 546 826 569">Area di messa a fuoco</p>
<p> Manuale (spot)  Manuale (normale)  Manuale (ampia)</p>	<p>Utilizzare ▲▼◀▶ sul multi-selettore o ruotarlo per spostare l'area di messa a fuoco nel punto da mettere a fuoco. Per utilizzare il multi-selettore per la configurazione del modo flash o di altre impostazioni, premere il pulsante OK. Per tornare alla schermata di selezione dell'area di messa a fuoco, premere nuovamente il pulsante OK.</p> <div data-bbox="637 642 919 856" data-label="Image"> <p data-bbox="637 863 837 914">Area di messa a fuoco (centrale)</p> <p data-bbox="757 899 912 972">Portata dell'area di messa a fuoco mobile</p> </div> <div data-bbox="637 987 919 1201" data-label="Image"> <p data-bbox="637 1205 837 1256">Area di messa a fuoco (spostata)</p> </div>

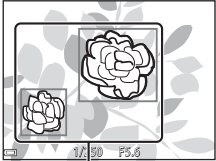
Opzione	Descrizione
 Inseguimento soggetto	<p>Questa funzione consente di scattare immagini di soggetti in movimento. Registrare il soggetto su cui la fotocamera deve eseguire la messa a fuoco. L'area di messa a fuoco si sposta automaticamente per inseguire il soggetto. Per ulteriori informazioni, vedere "Uso di Inseguimento soggetto" (📖75).</p> 
 Scelta soggetto AF (impostazione predefinita)	<p>Quando rileva il soggetto principale, la fotocamera lo mette a fuoco. Vedere "Uso di Scelta soggetto AF" (📖18).</p>  <p style="text-align: center;">Aree di messa a fuoco</p>

✓ Note sul Modo area AF

- Quando è attivo lo zoom digitale, la fotocamera mette a fuoco l'area al centro dell'inquadratura, a prescindere dall'impostazione di **Modo area AF**.
- Questa funzione potrebbe non essere disponibile in combinazione con altre funzioni (📖46).

Uso di Inseguimento soggetto

Ruotare la ghiera di selezione modo su **P, S, A, M** o **U** → Pulsante **MENU** →
Icona del menu **P, S, A, M** o **U** → Modo area AF → Pulsante **OK** →
 Inseguimento soggetto → Pulsante **OK** → Pulsante **MENU**

1 Registrare un soggetto.

- Allineare il soggetto da inseguire con il bordo del centro del monitor e premere il pulsante **OK**.
- Quando il soggetto è registrato, intorno ad esso viene visualizzato un bordo giallo (area di messa a fuoco) e la fotocamera inizia a inseguire il soggetto.
- Se non è possibile registrare il soggetto, il bordo viene visualizzato in rosso. Modificare la composizione e riprovare a registrare il soggetto.
- Per annullare la registrazione del soggetto, premere il pulsante **OK**.
- Se la fotocamera non è più in grado di inseguire il soggetto registrato, l'area di messa a fuoco scompare. Registrare nuovamente il soggetto.

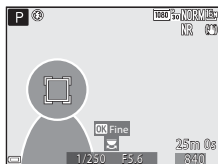
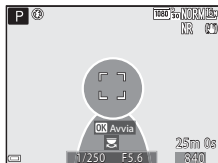

2 Premere il pulsante di scatto fino in fondo per scattare la foto.

- Se si preme il pulsante di scatto mentre l'area di messa a fuoco non è visualizzata, la fotocamera mette a fuoco il soggetto al centro dell'inquadratura.

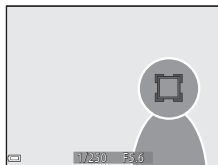

Note su Inseguimento soggetto

- Se si eseguono operazioni come lo zoom mentre la fotocamera sta inseguendo il soggetto, la registrazione viene annullata.
- L'inseguimento del soggetto potrebbe non essere possibile in determinate condizioni di ripresa.

Modo autofocus

Ruotare la ghiera di selezione modo su **P, S, A, M** o **U** → Pulsante **MENU** →
Icona del menu **P, S, A, M** o **U** → Modo autofocus → Pulsante **OK**

Impostare il metodo per la messa a fuoco durante la ripresa di immagini fisse.

Opzione	Descrizione
AF-S AF singolo	La fotocamera esegue la messa a fuoco solo quando si preme il pulsante di scatto a metà corsa.
AF-F AF permanente (impostazione predefinita)	La fotocamera continua a eseguire la messa a fuoco anche quando non si preme il pulsante di scatto a metà corsa. Il suono del movimento dell'obiettivo viene percepito durante la messa a fuoco.

Note sul Modo autofocus

Questa funzione potrebbe non essere disponibile in combinazione con altre funzioni (📖46).

Modo autofocus per la registrazione dei filmati

Il modo autofocus per la registrazione dei filmati può essere impostato con **Modo autofocus** (🔍85) nel menu Filmato.

Compensazione flash

Ruotare la ghiera di selezione modo su **P, S, A, M** o **U** → Pulsante **MENU** →
Icona del menu **P, S, A, M** o **U** → Compensazione flash → Pulsante **OK**

Consente di regolare l'intensità del lampo del flash.

Utilizzare questa opzione quando il flash è troppo luminoso o troppo scuro.

Opzione	Descrizione
+0,3 – +2,0	L'intensità del lampo del flash viene aumentata da +0,3 a +2,0 EV, con incrementi di 1/3 EV, per aumentare la luminosità del soggetto principale dell'inquadratura.
0,0 (impostazione predefinita)	L'intensità del lampo del flash non viene regolata.
-0,3 – -2,0	L'intensità del lampo del flash viene diminuita da -0,3 a -2,0 EV, con incrementi di 1/3 EV, per evitare l'effetto indesiderato delle alte luci o i riflessi.

Filtro riduzione disturbo

Ruotare la ghiera di selezione modo su **P, S, A, M** o **U** → Pulsante **MENU** →
Icona del menu **P, S, A, M** o **U** → Filtro riduzione disturbo → Pulsante **OK**

Consente di impostare l'intensità della funzione di riduzione disturbo eseguita normalmente durante il salvataggio delle immagini.

Opzione	Descrizione
NR Alto	Consente di eseguire la riduzione disturbo a un livello superiore rispetto all'intensità standard.
NR Normale (impostazione predefinita)	Consente di eseguire la riduzione disturbo con l'intensità standard.
NR Basso	Consente di eseguire la riduzione disturbo a un livello inferiore rispetto all'intensità standard.

D-Lighting attivo

Ruotare la ghiera di selezione modo su **P, S, A, M** o **U** → Pulsante **MENU** →
Icona del menu **P, S, A, M** o **U** → D-Lighting attivo → Pulsante **OK**

I dettagli di alte luci e ombre vengono preservati e il contrasto naturale osservato a occhio nudo viene riprodotto efficacemente nell'immagine scattata. Ciò è particolarmente efficace nella ripresa di scene con contrasto elevato, ad esempio esterni caratterizzati da forte luminosità da interni più scuri oppure soggetti in ombra su una spiaggia soleggiata.

Opzione	Descrizione
暗H Alto	Impostare il livello di effetto.
暗N Normale	
暗L Basso	
OFF No (impostazione predefinita)	L'effetto D-Lighting attivo non viene applicato.

✓ Note su D-Lighting attivo

- Il salvataggio delle immagini dopo la ripresa richiede più tempo.
- Questa funzione potrebbe non essere disponibile in combinazione con altre funzioni (☞46).

✓ Confronto tra D-Lighting attivo e D-Lighting

L'opzione **D-Lighting attivo** nel menu di ripresa consente di ridurre l'esposizione prima di eseguire la ripresa per ottimizzare la gamma dinamica. L'opzione **D-Lighting** (☞27) del Menu play consente di regolare la gamma dinamica delle immagini scattate in modo appropriato.

Esposizione multipla

Ruotare la ghiera di selezione modo su **P, S, A, M** o **U** → Pulsante **MENU** →
Icona del menu **P, S, A, M** o **U** → Esposizione multipla → Pulsante **OK**

La fotocamera combina due o tre immagini e le salva come un'unica immagine.

Opzione	Descrizione
Modo esposiz. multipla	Consente di scattare immagini nel modo di esposizione multipla quando è impostato su Si . <ul style="list-style-type: none">• Vengono salvate anche le immagini singole.• Impostazione predefinita: No
Guadagno automatico	Consente di scegliere se regolare automaticamente o meno la luminosità dell'immagine in base al numero di immagini combinate. <ul style="list-style-type: none">• Impostazione predefinita: Si

✓ Note su Esposizione multipla

- Potrebbero essere necessari alcuni istanti per combinare le immagini.
- L'esposizione multipla viene interrotta se la funzione di autospegnimento (📖57) porta la fotocamera nel modo standby durante la ripresa. Per le riprese con un lungo intervallo tra gli scatti, si consiglia di impostare un tempo più lungo per la funzione di autospegnimento.
- Questa funzione potrebbe non essere disponibile in combinazione con altre funzioni (📖46).
- Durante le riprese con tempo di posa lungo nel modo di esposizione multipla, le immagini salvate potrebbero presentare disturbi (punti luminosi).

Ripresa con Esposizione multipla

Ruotare la ghiera di selezione modo su **P, S, A, M** o **U** → Pulsante **MENU** →
Icona del menu **P, S, A, M** o **U** → Esposizione multipla → Pulsante **OK**

- 1 Utilizzare ▲▼ sul multi-selettore per selezionare **Modo esposiz. multipla**, quindi premere il pulsante **OK**.

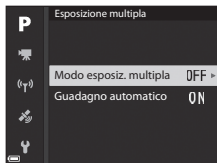

- 2** Selezionare **Si** e premere il pulsante **OK**.

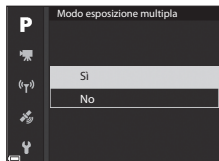

- 3** Premere il pulsante **MENU** (menu) per visualizzare la schermata di ripresa.

- 4** Premere il pulsante di scatto per scattare la prima immagine.

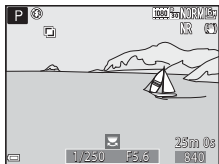

- 5** Premere il pulsante di scatto per scattare la seconda immagine.

- Inquadrare l'immagine guardando la prima immagine visualizzata in trasparenza.
- Quando si scatta la seconda immagine, l'immagine combinata della prima e della seconda immagine viene salvata e visualizzata in trasparenza.
- Per terminare l'esposizione multipla con la seconda immagine, impostare **Modo esposizione multipla** su **No** oppure ruotare la ghiera di selezione modo su una posizione diversa da **P, S, A, M** o **U**.

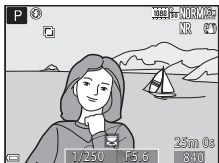

- 6** Premere il pulsante di scatto per scattare la terza immagine.

- L'immagine combinata della prima, seconda e terza immagine viene salvata e l'esposizione multipla termina.
- Potrebbero essere necessari alcuni istanti per scattare la terza immagine.

Memoria zoom

Ruotare la ghiera di selezione modo su **P, S, A, M** o **U** → Pulsante **MENU** →
Icona del menu **P, S, A, M** o **U** → Memoria zoom → Pulsante **OK**

Opzione	Descrizione
Sì	<p>Quando si sposta il controllo zoom, la posizione dello zoom (equivalente alla lunghezza focale/all'angolo di campo nel formato 35 mm [135]) passa nelle posizioni impostate selezionando la casella di controllo di questa opzione del menu.</p> <ul style="list-style-type: none">• Scegliere la lunghezza focale con ▲▼ sul multiselettore, quindi premere il pulsante OK per selezionare [✓] o deselectionare la casella di controllo. <p>Sono disponibili le seguenti impostazioni: 24 mm, 28 mm, 35 mm, 50 mm, 85 mm, 105 mm, 135 mm, 200 mm, 300 mm, 400 mm, 500 mm, 600 mm, 800 mm, 1000 mm, 1200 mm, 1400 mm, 1600 mm, 1800 mm e 2000 mm.</p> <ul style="list-style-type: none">• Impostazione predefinita: tutte le caselle di controllo sono selezionate [✓]• Per completare l'impostazione, premere ► sul multi-selettore.• La posizione dello zoom impostata in Posizione zoom all'avvio viene selezionata automaticamente [✓].• La funzione memoria zoom non può essere utilizzata con il controllo zoom laterale.
No (impostazione predefinita)	<p>Lo zoom può essere spostato su qualsiasi posizione, incluse le posizioni che possono essere impostate con Sì.</p>

Note sul funzionamento dello zoom

- Quando sono impostate più lunghezze focali, spostare il controllo zoom per passare alla lunghezza focale più vicina a quella impostata prima dell'azionamento. Per passare a una lunghezza focale diversa, rilasciare il controllo zoom, quindi spostarlo nuovamente.
- Quando si utilizza lo zoom digitale, impostare **Memoria zoom** su **No**.

Posizione zoom all'avvio

Ruotare la ghiera di selezione modo su **P, S, A, M** o **U** → Pulsante **MENU** →
Icona del menu **P, S, A, M** o **U** → Posizione zoom all'avvio → Pulsante **OK**

Consente di impostare la posizione dello zoom (equivalente alla lunghezza focale/angolo di campo nel formato 35 mm [135]) da applicare quando si accende la fotocamera.

Sono disponibili le seguenti impostazioni: **24 mm** (impostazione predefinita), **28 mm**, **35 mm**, **50 mm**, **85 mm**, **105 mm** e **135 mm**.

Anteprima esposiz. M



Ruotare la ghiera di selezione modo su **P, S, A, M** o **U** → Pulsante **MENU** →
Icona del menu **P, S, A, M** o **U** → Anteprima esposiz. M → Pulsante **OK**



Consente di scegliere se riflettere o meno la luminosità sulla schermata di ripresa quando l'esposizione viene modificata nel modo **M** (manuale).

Opzione	Descrizione
Sì	Riflette la luminosità nella schermata di ripresa.
No (impostazione predefinita)	Non riflette la luminosità nella schermata di ripresa.

Menu Filmato











Opzioni filmato

Selezionare il modo di ripresa → Pulsante **MENU** → Icona del menu  → Opzioni filmato → Pulsante 

Selezionare l'opzione filmato desiderata per la registrazione. Selezionare opzioni filmato a velocità normale per registrare a velocità normale oppure opzioni filmato HS ()83) per registrare al rallentatore o ad alta velocità. Le opzioni filmato che possono essere selezionate variano a seconda dell'impostazione di **Frequenza fotogrammi** ()87).

- Per la registrazione di filmati si consiglia di utilizzare card di memoria SD con classe di velocità 6 o superiore ()20).

Opzioni filmato a velocità normale

Opzione (dimensione immagine/ frequenza fotogrammi, formato file)	Dimensione immagine	Proporzioni (orizzontale:verticale)
 1080/30p (impostazione predefinita)  1080/25p	1920 × 1080	16:9
 1080/60p  1080/50p	1920 × 1080	16:9
 720/30p  720/25p	1280 × 720	16:9
 720/60p  720/50p	1280 × 720	16:9
 480/30p  480/25p	640 × 480	4:3

Opzioni filmato HS

I filmati registrati vengono riprodotti in accelerato o al rallentatore.

Verdere "Riproduzione di filmati al rallentatore o accelerati" (884).

Opzione	Dimensione immagine Proporzioni (orizzontale:verticale)	Descrizione
HS 480/4x*	640 x 480 4:3	Filmato al rallentatore a 1/4 della velocità • Tempo di registrazione massimo: 7 minuti 15 secondi (tempo di riproduzione: 29 minuti)
HS 720/2x	1280 x 720 16:9	Filmato al rallentatore a 1/2 della velocità • Tempo di registrazione massimo: 14 minuti 30 secondi (tempo di riproduzione: 29 minuti)
HS 1080/0,5x	1920 x 1080 16:9	Filmato accelerato a 2 volte la velocità normale • Tempo di registrazione massimo: 29 minuti (tempo di riproduzione: 14 minuti 30 secondi)

* L'impostazione non è disponibile quando si utilizzano alcuni effetti speciali.

Note sui filmati HS

- L'audio non viene registrato.
- Quando si avvia la registrazione, la posizione dello zoom, la messa a fuoco, l'esposizione e il bilanciamento del bianco vengono bloccati.



Riproduzione di filmati al rallentatore o accelerati

Quando si registra a velocità normale:



Quando la registrazione avviene a $\frac{480}{120}$ HS 480/4x o $\frac{480}{100}$ HS 480/4x:

I filmati vengono registrati a una velocità 4 volte superiore al normale.

Vengono riprodotti al rallentatore a una velocità 4 volte inferiore.

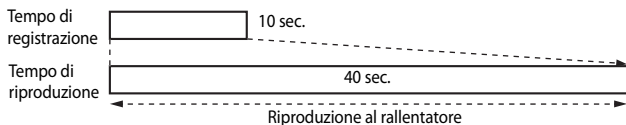

Quando la registrazione avviene a $\frac{1080}{540}$ HS 1080/0,5x o $\frac{1080}{720}$ HS 1080/0,5x:

I filmati vengono registrati a 1/2 della velocità normale.

Vengono riprodotti in accelerato a una velocità 2 volte superiore.

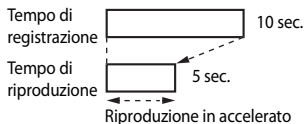

Modo autofocus

Selezionare il modo di ripresa → Pulsante **MENU** → Icona del menu  →
Modo autofocus → Pulsante **OK**

Consente di impostare il modo di messa a fuoco della fotocamera per la registrazione di filmati.

Opzione	Descrizione
AF-S AF singolo (impostazione predefinita)	La messa a fuoco è bloccata quando inizia la registrazione del filmato. Selezionare questa opzione quando la distanza tra la fotocamera e il soggetto rimane pressoché costante.
AF-F AF permanente	La fotocamera esegue la messa a fuoco continuamente. Selezionare questa opzione quando la distanza tra la fotocamera e il soggetto cambia notevolmente durante la registrazione. Nei filmati registrati si può avvertire il rumore prodotto dalla funzione di messa a fuoco della fotocamera. Per impedire che i suoni prodotti dalla messa a fuoco della fotocamera interferiscano con la registrazione, si consiglia di utilizzare AF singolo .



Modo autofocus

- Quando un'opzione filmato HS è selezionata in **Opzioni filmato**, l'impostazione è fissa su **AF singolo**.
- Questa funzione potrebbe non essere disponibile in combinazione con altre funzioni.

VR elettronico

Selezionare il modo di ripresa → Pulsante **MENU** → Icona del menu  → VR elettronico → Pulsante **OK**

Consente di attivare o disattivare la funzione VR elettronico durante la registrazione di filmati.

Opzione	Descrizione
Si (impostazione predefinita)	La funzione VR elettronico viene eseguita. <ul style="list-style-type: none">• L'angolo di campo (ovvero l'area visibile nell'inquadratura) è inferiore.• Quando Riduzione vibrazioni è impostata su Normale o Attiva nel menu impostazioni (📖57), viene eseguita contemporaneamente la riduzione delle vibrazioni ottiche.
No	La funzione VR elettronico non viene eseguita.

Note sulla funzione VR elettronico

Quando un'opzione filmato HS è selezionata in **Opzioni filmato**, l'impostazione è fissa su **No**.

Riduz. rumore del vento



Selezionare il modo di ripresa → Pulsante **MENU** → Icona del menu  → Riduz. rumore del vento → Pulsante **OK**

Opzione	Descrizione
Si	Riduce il suono che viene prodotto a causa del passaggio del vento sul microfono durante la registrazione di un filmato. Durante la riproduzione, potrebbe risultare difficile percepire anche altri suoni.
No (impostazione predefinita)	La funzione di riduzione del rumore del vento è disattivata.

Note sulla riduzione del rumore del vento

Quando un'opzione filmato HS è selezionata in **Opzioni filmato**, l'impostazione è fissa su **No**.

Microfono zoom



Selezionare il modo di ripresa → Pulsante **MENU** → Icona del menu  → Microfono zoom → Pulsante 

Opzione	Descrizione
Sì (impostazione predefinita)	A seconda dell'angolo di campo, la telecamera registra i suoni su un'ampia area se lo zoom è nella posizione grandangolo, registra i suoni su un'area limitata se lo zoom è nella posizione teleobiettivo.
No	Il microfono zoom è disattivato.

Note sul Microfono zoom

Quando un'opzione filmato HS è selezionata in **Opzioni filmato**, l'impostazione è fissa su **No**.

Frequenza fotogrammi

Selezionare il modo di ripresa → Pulsante **MENU** → Icona del menu  → Frequenza fotogrammi → Pulsante 



Consente di selezionare la frequenza fotogrammi utilizzata durante la registrazione dei filmati. Quando si cambia la frequenza fotogrammi, le frequenze disponibili in **Opzioni filmato** (82) vengono modificate.

Opzione	Descrizione
30 fps (30p/60p)	Adatta alla riproduzione su una TV nello standard NTSC.
25 fps (25p/50p)	Adatta alla riproduzione su una TV nello standard PAL.

Menu play

Per informazioni sulle funzioni di modifica delle immagini, vedere "Modifica di immagini (immagini fisse)" (👁️26).

Selez. per upload Wi-Fi

Premere il pulsante  (modo riproduzione) → Pulsante **MENU** → Selez. per upload Wi-Fi → Pulsante 

Selezionare le immagini fisse che si desidera trasferire dalla fotocamera a un dispositivo intelligente prima di trasferirle. Non è possibile selezionare i filmati.

Nella schermata di selezione immagini (56), selezionare o deselezionare le immagini per la funzione Selez. per upload Wi-Fi.

Tenere presente che quando si seleziona **Ripristina tutto** (👁️110) nel menu impostazioni o **Riprist. impost. predef.** (👁️92) nel menu delle opzioni Wi-Fi, le impostazioni di Selez. per upload Wi-Fi selezionate vengono annullate.

Slide show

Premere il pulsante  (modo riproduzione) → Pulsante **MENU** → Slide show → Pulsante **OK**



Consente di riprodurre immagini una alla volta in uno "slide show" automatico. Quando si riproducono file filmato in uno slide show, viene visualizzato solo il primo fotogramma di ciascun filmato.

1 Utilizzare ▲▼ sul multi-selettore per selezionare **Avvia**, quindi premere il pulsante **OK**.

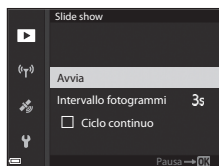
- La presentazione slide show ha inizio.
- Per modificare l'intervallo di transizione tra un'immagine e l'altra, selezionare **Intervallo fotogrammi**, premere il pulsante **OK**, quindi specificare l'intervallo desiderato prima di scegliere **Avvia**.
- Per far sì che lo slide show venga ripetuto automaticamente, selezionare **Ciclo continuo** e premere il pulsante **OK** prima di selezionare **Avvia**.
- Il tempo massimo di riproduzione è di circa 30 minuti anche se l'opzione **Ciclo continuo** è attiva.



2 Terminare o riavviare lo slide show.



- La schermata sulla destra viene visualizzata quando lo slide show termina o viene messo in pausa. Per uscire dalla presentazione, selezionare  e premere il pulsante **OK**. Per riprendere lo slide show, selezionare  e premere il pulsante **OK**.



Funzionamento durante la riproduzione

- Utilizzare ◀▶ sul multi-selettore per visualizzare l'immagine precedente/successiva. Tenere premuto per eseguire l'avanzamento/il riavvolgimento veloce.
- Premere il pulsante **OK** per mettere in pausa o terminare lo slide show.

Proteggi



Premere il pulsante  (modo riproduzione) → Pulsante MENU → Proteggi → Pulsante 

La fotocamera consente di proteggere le immagini selezionate da eventuali eliminazioni accidentali.

Selezionare le immagini da proteggere o annullare la protezione mediante la schermata di selezione immagini (56).



Notare che la formattazione permanente della card di memoria comporta l'eliminazione di tutti i dati, inclusi i file protetti (107).

Ruota immagine

Premere il pulsante  (modo riproduzione) → Pulsante MENU → Ruota immagine → Pulsante 

Consente di specificare l'orientamento con cui le immagini salvate vengono visualizzate durante la riproduzione. È possibile ruotare immagini fisse di 90 gradi in senso orario o antiorario.

Le immagini salvate con orientamento verticale possono essere ruotate in entrambe le direzioni fino a un massimo di 180 gradi.

Scegliere un'immagine nella schermata di selezione immagini (56). Quando viene visualizzata la schermata Ruota immagine, utilizzare   sul multi-selettore o ruotarlo per ruotare l'immagine di 90 gradi.



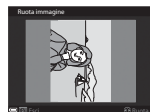

Rotazione di 90 gradi
in senso antiorario



Rotazione di 90 gradi
in senso orario

Premere il pulsante  per finalizzare l'orientamento della visualizzazione e salvare le informazioni relative all'orientamento con l'immagine.

Opzioni visual. sequenza



Premere il pulsante  (modo riproduzione) → Pulsante **MENU** → Opzioni visual. sequenza → Pulsante 

Consente di selezionare il metodo utilizzato per visualizzare immagini in sequenza (25).

Opzione	Descrizione
Singole foto	Visualizza individualmente ciascuna immagine di una sequenza. Sulla schermata di riproduzione viene visualizzata l'icona  .
Solo foto principale (impostazione predefinita)	Visualizza solo l'immagine principale di una sequenza.

Le impostazioni vengono applicate a tutte le sequenze e l'impostazione viene salvata nella memoria interna anche se la fotocamera è spenta.

Scegliere foto principale

Premere il pulsante  (modo riproduzione) → Visualizzare una sequenza di cui si desidera sostituire l'immagine principale → Pulsante **MENU** → Scegliere foto principale → Pulsante 







Consente di specificare un'immagine differente di una sequenza e impostarla come immagine principale.

- Quando viene visualizzata la schermata di selezione della foto principale, scegliere un'immagine (56).

Menu opzioni Wi-Fi

Premere il pulsante **MENU** → Icona del menu  → Pulsante 

Configurare le impostazioni Wi-Fi (LAN wireless) per collegare la fotocamera e un dispositivo intelligente.

Opzione	Descrizione
Conness. smart device	Selezionare in caso di connessione wireless tra la fotocamera e un dispositivo intelligente. Per ulteriori informazioni, vedere "Collegamento a un dispositivo intelligente (Wi-Fi)" ( 45).
Carica da fotocamera	Selezionare in caso di connessione wireless tra la fotocamera e un dispositivo intelligente. Per ulteriori informazioni, vedere "Preselezione nella fotocamera delle immagini da trasferire a un dispositivo intelligente" ( 47). <ul style="list-style-type: none">È possibile selezionare le immagini da trasferire nella schermata di selezione immagini prima di stabilire la connessione Wi-Fi (56, 88). L'SSID e la password della fotocamera vengono visualizzati sullo schermo dopo la selezione delle immagini.
Disattiva Wi-Fi	Selezionare per interrompere la connessione wireless tra la fotocamera e un dispositivo intelligente. Per ulteriori informazioni, vedere "Per disattivare la connessione Wi-Fi" ( 46).
Opzioni	SSID: consente di modificare l'SSID. L'SSID qui configurato viene visualizzato sul dispositivo intelligente. Impostare un SSID contenente da 1 a 24 caratteri alfanumerici.
	Autenticaz./crittografia: consente di selezionare se crittografare o meno le comunicazioni tra la fotocamera e il dispositivo intelligente collegato. Le comunicazioni non vengono crittografate quando l'opzione Aperta (impostazione predefinita) è selezionata. <ul style="list-style-type: none">Quando l'opzione WPA2-PSK-AES è impostata, viene richiesto di immettere una password se si collega la fotocamera a un dispositivo intelligente (45).
	Password: impostare una password contenente da 8 a 16 caratteri alfanumerici.
	Canale: consente di selezionare il canale utilizzato per le connessioni wireless.
	Maschera di sottorete: in condizioni normali, utilizzare l'impostazione predefinita (255.255.255.0).
	Indirizzo IP server DHCP: in condizioni normali, utilizzare l'impostazione predefinita (192.168.0.10).
Impostazioni attuali	Consente di visualizzare le impostazioni attuali.
Riprist. impost. predef.	Consente di ripristinare le impostazioni Wi-Fi sui valori predefiniti. La connessione wireless viene terminata se si seleziona questa opzione quando è attiva la connessione Wi-Fi.

Utilizzo della tastiera per l'immissione di testo

Immissione dei caratteri per SSID e password

- Utilizzare il multi-selettore ▲▼◀▶ per selezionare i caratteri alfanumerici. Premere il pulsante OK per immettere il carattere selezionato nel campo di testo e spostare il cursore nello spazio successivo.
- Per spostare il cursore nel testo già inserito, selezionare ← o → sulla tastiera e premere il pulsante OK.
- Per eliminare un carattere, premere il pulsante .
- Per applicare l'impostazione, selezionare ← sulla tastiera e premere il pulsante OK.



Immissione dei caratteri per canale, maschera di sottorete e indirizzo IP del server DHCP



- Utilizzare il multi-selettore ▲▼ per impostare i numeri. Per passare alla cifra successiva, premere il pulsante ▶ o il pulsante OK. Per tornare alla cifra precedente, premere il pulsante ◀.
- Per applicare l'impostazione, selezionare l'ultima cifra e premere il pulsante OK.



Menu Opzioni dati posizione

Opzioni dati posizione

Premere il pulsante **MENU** → Icona del menu  → Opzioni dati posizione → Pulsante **OK**

Opzione	Descrizione
Registra dati posizione	Quando è impostato su Si , i segnali vengono ricevuti dai satelliti di posizionamento e ha inizio il posizionamento ( 39). <ul style="list-style-type: none">• Impostazione predefinita: No
Aggiorna file A-GPS	Viene utilizzata una card di memoria per aggiornare il file A-GPS (GPS assistito). Utilizzando la versione più recente del file A-GPS è possibile ridurre il tempo necessario per la ricerca dei dati sulla posizione. <ul style="list-style-type: none">• Per ulteriori informazioni, vedere "Aggiornamento del file A-GPS" (95).
Cancella dati posizione	I dati sulla posizione e le informazioni POI registrati sulle immagini vengono eliminati. <ul style="list-style-type: none">• I dati sulla posizione o le informazioni POI eliminati non possono essere recuperati.• I dati sulla posizione di immagini scattate con fotocamere diverse da questa non possono essere modificati.

Aggiornamento del file A-GPS

Scaricare la versione più recente del file A-GPS dal sito Web riportato di seguito, quindi utilizzarlo per aggiornare il file.

<http://nikonimglib.com/agps3/>

- Il file A-GPS per la COOLPIX P900 è disponibile solo dal sito Web indicato sopra.



- 1** Scaricare la versione più recente del file A-GPS sul computer dal sito Web.
- 2** Utilizzare un lettore di card o un altro dispositivo per copiare il file scaricato nella cartella "NCFL" della card di memoria.
 - La cartella "NCFL" si trova direttamente nella cartella principale della card di memoria. Se la card di memoria non dispone della cartella "NCFL", crearne una nuova.
- 3** Inserire la card di memoria contenente il file copiato nella fotocamera.
- 4** Accendere la fotocamera.
- 5** Premere il pulsante **MENU** (menu) per visualizzare il menu delle opzioni dei dati di posizione, quindi utilizzare il multi-selettore per selezionare **Opzioni dati posizione**.
- 6** Selezionare **Aggiorna file A-GPS** e aggiornare il file.

- L'aggiornamento del file A-GPS richiede circa 2 minuti.





Note sull'aggiornamento del file A-GPS

- Il file A-GPS è disattivato quando si esegue il posizionamento per la prima volta dopo l'acquisto della fotocamera. Il file A-GPS si attiva a partire dalla seconda operazione di posizionamento.
- È possibile verificare il periodo di validità del file A-GPS sulla schermata di aggiornamento. Se il periodo di validità è scaduto, verrà visualizzato in grigio.
- Una volta scaduto il periodo di validità del file A-GPS, la ricerca dei dati sulla posizione non risulta più veloce. Si consiglia di aggiornare il file A-GPS prima di utilizzare le funzioni dei dati posizione.

Punti di interesse (POI) (registrazione e visualizzazione delle informazioni sui nomi delle località)

Premere il pulsante **MENU** → Icona del menu  → Punti di interesse (POI) → Pulsante 

Configurare le impostazioni relative ai POI (punti di interesse, informazioni sui nomi delle località).



Opzione	Descrizione
Incorpora POI	Consente di impostare se registrare o meno le informazioni relative al nome della località sulle foto da scattare. <ul style="list-style-type: none">• Impostazione predefinita: No• Le informazioni sul nome della località possono essere registrate sia sulle immagini fisse che sui filmati.
Visualizza POI	Consente di scegliere se visualizzare o meno le informazioni relative al nome della località sulla schermata di ripresa o sulla schermata di riproduzione ( , 6, 7). <ul style="list-style-type: none">• Se l'opzione Incorpora POI è impostata su Si e viene scattata una foto, le informazioni relative al nome della località vengono visualizzate sulla schermata di riproduzione.• Impostazione predefinita: No
Livello di dettaglio	Consente di impostare il livello di informazioni sulla località. Un livello di visualizzazione più elevato mostra informazioni regionali più dettagliate. <ul style="list-style-type: none">• Quando l'opzione è impostata sul livello 1: vengono visualizzati i nomi dei paesi.• Quando l'opzione è impostata sui livelli da 2 a 5: le informazioni visualizzate variano in base al paese.• Quando l'opzione è impostata sul livello 6: vengono visualizzati i nomi dei punti di riferimento (infrastrutture).
Modifica POI	Se si seleziona Aggiorna POI nel modo di riproduzione, le informazioni sul nome della località registrate sull'immagine possono essere modificate. Prima di premere il pulsante MENU , selezionare l'immagine per la quale si desidera modificare le informazioni sul nome della località. <ul style="list-style-type: none">• Quando è selezionato il livello 6, premere   sul multi-selettore per modificare il nome del punto di riferimento.• Per modificare il livello delle informazioni POI, premere   sul multi-selettore. Se si seleziona Rimuovi POI , le informazioni sul nome della località registrate sull'immagine vengono eliminate.



Visualizzazione POI



Se non sono disponibili informazioni sul nome della località al livello di visualizzazione impostato, potrebbe non essere visualizzata alcuna informazione.

Imp. orologio da satellite

Premere il pulsante **MENU** → Icona del menu  → Imp. orologio da satellite → Pulsante 

I segnali ricevuti dai satelliti di posizionamento vengono utilizzati per impostare la data e l'ora dell'orologio interno della fotocamera. Controllare lo stato del posizionamento prima di impostare l'orologio con questa opzione.

Note su Imp. orologio da satellite

- Per configurare l'orologio interno della fotocamera, il posizionamento deve essere stato completato (39).
- La regolazione della data e dell'ora mediante **Imp. orologio da satellite** viene configurata in base al fuso orario impostato in **Fuso orario e data** (57, 98) del menu impostazioni. Controllare il fuso orario prima di impostare **Imp. orologio da satellite**.
- La data e l'ora impostate mediante **Imp. orologio da satellite** non sono precise quanto gli orologi radiocontrollati. Utilizzare **Fuso orario e data** nel menu impostazioni per impostare l'ora se quella configurata con **Imp. orologio da satellite** non è precisa.

Menu impostazioni

Fuso orario e data

Premere il pulsante **MENU** → Icona del menu  → Fuso orario e data → Pulsante 



Consente di impostare l'orologio della fotocamera.

Opzione	Descrizione
Data e ora	<ul style="list-style-type: none">• Selezionare un campo: premere   sul multi-selettore.• Modificare la data e l'ora: premere  . La data e l'ora possono essere modificate anche ruotando il multi-selettore o la ghiera di comando.• Applicare l'impostazione: selezionare il campo dei minuti e premere il pulsante  o . 
Formato data	Selezionare Anno/mese/giorno , Mese/giorno/anno o Giorno/mese/anno .
Fuso orario	Consente di impostare il fuso orario e l'ora legale. <ul style="list-style-type: none">• Quando si imposta Destinazione ) dopo aver configurato l'ora locale , viene calcolata automaticamente la differenza tra l'ora locale e l'ora di destinazione, quindi vengono salvate la data e l'ora della regione selezionata.

Impostazione Fuso orario

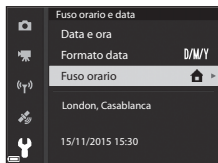
- 1 Utilizzare   sul multi-selettore per selezionare **Fuso orario**, quindi premere il pulsante .





- 2** Selezionare  **Ora locale** o  **Destinazione**, quindi premere il pulsante .

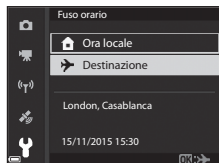

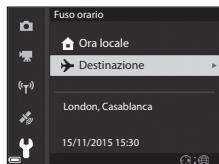

- La data e l'ora visualizzate sul monitor cambiano in base alla selezione dell'ora locale o della destinazione.



- 3** Premere .



- 4** Utilizzare   per selezionare il fuso orario.

- Premere  per attivare la funzione ora legale e verrà visualizzato il simbolo . Premere  per disattivare la funzione ora legale.
- Per applicare il fuso orario, premere il pulsante .
- Se non viene visualizzato l'orario corretto relativo all'ora locale o al fuso orario di destinazione, impostarlo in **Data e ora**.

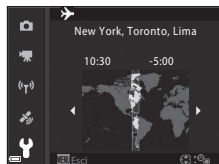

Scatto senza card











Premere il pulsante **MENU** → Icona del menu  → Scatto senza card → Pulsante 

Consente di attivare o disattivare il rilascio dell'otturatore quando nella fotocamera non sono inserite card di memoria.

Opzione	Descrizione
Scatto impedito (impostazione predefinita)	L'otturatore può essere rilasciato solo se una card di memoria viene inserita nella fotocamera.
Scatto consentito	È possibile rilasciare l'otturatore anche quando nessuna card di memoria è inserita nella fotocamera. Tuttavia, Demo viene visualizzato sull'immagine acquisita quando nessuna card di memoria è inserita e l'immagine non può essere stampata o salvata su una card di memoria, sebbene venga visualizzata sul monitor.

Impostazioni monitor

Premere il pulsante **MENU** → Icona del menu  → Impostazioni monitor → Pulsante **OK**

Opzione	Descrizione
Mostra foto scattata	Consente di impostare se visualizzare o meno l'immagine sul monitor immediatamente dopo lo scatto. <ul style="list-style-type: none">• Impostazione predefinita: Si
Opzioni monitor	Consente di regolare la luminosità e la tinta del monitor. <ul style="list-style-type: none">• Utilizzare   sul multi-selettore per selezionare la luminosità,   per regolare la tinta, quindi premere il pulsante OK.• Impostazione predefinita: luminosità 3 tinta 0• Questa opzione non può essere impostata quando si utilizza il mirino.
Opzioni EVF	Consente di regolare la luminosità e la tinta del mirino. <ul style="list-style-type: none">• Utilizzare   sul multi-selettore per selezionare la luminosità,   per regolare la tinta, quindi premere il pulsante OK.• Impostazione predefinita: luminosità 2 tinta 0• Questa opzione non può essere impostata quando si utilizza il monitor.
Reticolo si/no	Consente di attivare o disattivare la visualizzazione di una guida con riquadri per l'inquadratura sulla schermata di ripresa. <ul style="list-style-type: none">• Impostazione predefinita: No
Istogrammi si/no	Consente di attivare o disattivare la visualizzazione di un grafico che mostri la distribuzione della luminosità sull'immagine ( 44) sulla schermata di ripresa. <ul style="list-style-type: none">• Impostazione predefinita: No
Orizzonte virtuale	Consente di impostare se visualizzare un orizzonte virtuale sulla schermata di ripresa ( 102). <ul style="list-style-type: none">• Impostazione predefinita: No



Note su Reticolo si/no

Quando il centro ingrandito dell'immagine viene visualizzato in **MF** (messa a fuoco manuale), il reticolo non viene visualizzato.



Note su Istogrammi si/no

Gli istogrammi non vengono visualizzati nelle seguenti situazioni.

- Modo  (Auto)
- Durante la registrazione di un filmato
- Quando il centro ingrandito dell'immagine viene visualizzato in **MF** (messa fuoco manuale)
- Durante la ripresa con Panorama semplificato
- Quando viene visualizzato il menu del modo flash, autoscatto o messa a fuoco

Orizzonte virtuale

L'orizzonte virtuale mostra le direzioni di rollio e beccheggio sul monitor mediante un sensore di inclinazione incorporato.

L'orizzonte virtuale può essere visualizzato quando **Modo area AF** è impostato su **Manuale (spot)**, **Manuale (normale)** o **Manuale (ampia)** nel modo **P**, **S**, **A** o **M**, e in alcuni modi scena o effetti speciali con l'area di messa a fuoco impostata al centro dell'inquadratura.

- Quando la fotocamera è in una posizione normale (non inclinata), per indicare la direzione di rollio, la linea di riferimento sull'orizzonte virtuale diventa verde. Come per la direzione di beccheggio, il simbolo ● al centro diventa verde.
- Una tacca nella scala dell'orizzonte virtuale corrisponde a 5 gradi per la direzione di rollio e a 10 gradi per la direzione di beccheggio.



La fotocamera è in posizione normale sia per la direzione di rollio che per quella di beccheggio.



La fotocamera è inclinata nella direzione di rollio.



La fotocamera è inclinata nella direzione di beccheggio.

✓ Note su Orizzonte virtuale

L'orizzonte virtuale non viene visualizzato nelle seguenti situazioni:

- Modo 📷 (Auto)
- Quando il modo scena è impostato su 🌙 (Ritratto notturno), **Selezione scene auto**, **Ritratto**, **Alimenti**, **Panorama semplificato** o **Animali domestici**
- Durante la registrazione di un filmato
- Quando è selezionato il Timer sorriso

📎 Precisione dell'Orizzonte virtuale

Tenere presente che un errore aumenta se la fotocamera viene inclinata notevolmente in avanti o all'indietro. Se la fotocamera viene inclinata eccessivamente su un'angolazione non più misurabile, le tacche dell'orizzonte virtuale si spengono.

Selezione automatica EVF (consente di alternare automaticamente il display e il mirino)

Premere il pulsante **MENU** → Icona del menu **Y** → Selezione automatica EVF → Pulsante **OK**

Opzione	Descrizione
Sì (impostazione predefinita)	Quando si avvicina il volto al mirino, il sensore occhio risponde e la visualizzazione passa automaticamente dal monitor al mirino.
No	Anche quando si avvicina il volto al mirino, la visualizzazione non passa al mirino.

Timbro data

Premere il pulsante **MENU** → Icona del menu **Y** → Timbro data → Pulsante **OK**

È possibile sovrastampare la data e l'ora sulle immagini mentre si scatta.





Opzione	Descrizione
DATE Data	La data viene sovrastampata sulle immagini.
DATE Data e ora	La data e l'ora vengono sovrastampate sulle immagini.
No (impostazione predefinita)	La data e l'ora non vengono sovrastampate sulle immagini.

Note su Timbro data



- Le date sovrastampate fanno parte dell'immagine in maniera permanente e non possono essere eliminate. La data e l'ora non possono essere sovrastampate su immagini già scattate.
- La data e l'ora non possono essere sovrastampate nelle situazioni seguenti:
 - Quando il modo scena è impostato su **Paesaggio notturno** (quando impostato su **Mano libera**), **Ritratto notturno** (quando impostato su **Mano libera**), **Sport**, **Museo**, **Controluce** (quando **HDR** è impostato su **Si**), **Panorama semplificato**, **Animali domestici** (quando impostato su **Sequenza**) o **Birdwatching** (quando impostato su **Sequenza**)
 - Quando è selezionata l'opzione **Cache di prescatto**, **Velocità alta: 120 fps** o **Velocità alta: 60 fps** per **Sequenza** (67)
 - Durante la registrazione di filmati
 - Durante il salvataggio di immagini fisse durante la registrazione di filmati
 - Quando si estraggono immagini fisse da un filmato durante la riproduzione di filmati
- Potrebbe risultare difficile leggere la data e l'ora sovrastampate quando si utilizzano immagini di dimensioni ridotte.

Riduzione vibrazioni

Premere il pulsante **MENU** → Icona del menu  → Riduzione vibrazioni → Pulsante 

Consente di selezionare l'impostazione di riduzione delle vibrazioni utilizzata durante la ripresa.

Se si utilizza un treppiedi per stabilizzare la fotocamera durante le riprese, la funzione deve essere impostata su **No**.

Opzione	Descrizione
 Normale (impostazione predefinita)	Consente di compensare il movimento della fotocamera che si verifica di solito durante la ripresa nella posizione teleobiettivo zoom o con tempi di posa lunghi. La fotocamera rileva automaticamente la direzione di spostamento e compensa solo le vibrazioni causate dal movimento della fotocamera. Quando la fotocamera viene spostata in senso orizzontale, ad esempio, la funzione di riduzione vibrazioni riduce solo i movimenti verticali. Se la fotocamera viene spostata in senso verticale, la funzione di riduzione vibrazioni compensa solo i movimenti orizzontali.
 Attiva	Consente di compensare automaticamente il movimento della fotocamera durante la ripresa se si prevede che possa verificarsi un movimento significativo della fotocamera quando si esegue una ripresa da un'auto non stazionaria o in condizioni di appoggio instabile.
No	La compensazione non viene eseguita.

Note su Riduzione vibrazioni



- Dopo aver acceso la fotocamera o eseguito il passaggio dal modo di riproduzione al modo di ripresa, attendere che la schermata del modo di ripresa venga visualizzata per intero prima di scattare immagini.
- Le immagini visualizzate sul monitor della fotocamera immediatamente dopo la ripresa potrebbero apparire sfocate.
- In alcuni casi, l'attivazione della funzione riduzione vibrazioni potrebbe non consentire l'eliminazione completa degli effetti causati dal movimento della fotocamera.

Illuminatore AF

Premere il pulsante **MENU** → Icona del menu  → Illuminatore AF → Pulsante 

Opzione	Descrizione
Auto (impostazione predefinita)	L'illuminatore ausiliario AF si accende automaticamente quando si preme il pulsante di scatto in condizioni di illuminazione debole. L'illuminatore ha un raggio d'azione di circa 5,0 m nella posizione massima di grandangolo e di circa 5,0 m nella posizione teleobiettivo massima. <ul style="list-style-type: none">• Tenere presente che per alcuni modi scena o aree di messa a fuoco, l'illuminatore ausiliario AF potrebbe non accendersi.
No	L'illuminatore ausiliario AF non si accende.

Zoom digitale

Premere il pulsante **MENU** → Icona del menu  → Zoom digitale → Pulsante 

Opzione	Descrizione
Sì (impostazione predefinita)	Zoom digitale attivato.
No	Zoom digitale disattivato.



Note sullo Zoom digitale

- Non è possibile utilizzare lo zoom digitale nei modi scena seguenti.
 - **Selezione scene auto, Ritratto, Ritratto notturno, Panorama semplificato, Animali domestici**
- Lo zoom digitale non può essere utilizzato con altri modi di ripresa quando si utilizzano determinate impostazioni (48).

Controllo zoom laterale

Premere il pulsante **MENU** → Icona del menu **Y** → Controllo zoom laterale → Pulsante **OK**

Consente di scegliere la funzione da eseguire durante la ripresa quando si sposta il controllo zoom laterale.



Opzione	Descrizione
Zoom (impostazione predefinita)	Durante la ripresa, utilizzare il controllo zoom laterale (📖20) per regolare lo zoom.
Messa a fuoco manuale	Quando il modo di messa a fuoco è impostato su MF (messa a fuoco manuale), utilizzare il controllo zoom laterale per mettere a fuoco (📖42). <ul style="list-style-type: none">• Spostare il controllo zoom laterale verso T per mettere a fuoco soggetti distanti.• Spostare il controllo zoom laterale verso W per mettere a fuoco soggetti vicini.

Impostazioni audio

Premere il pulsante **MENU** → Icona del menu **Y** → Impostazioni audio → Pulsante **OK**

Opzione	Descrizione
Suono pulsante	Quando è selezionato Si (impostazione predefinita), la fotocamera emette un segnale acustico quando vengono eseguite operazioni, due segnali acustici quando viene acquisita la messa a fuoco sul soggetto e tre segnali acustici quando si verifica un errore. <ul style="list-style-type: none">• Quando si utilizza il modo scena Animali domestici o Birdwatching, i suoni vengono disattivati.
Suono scatto	Quando è selezionato Si (impostazione predefinita), il suono di scatto viene emesso quando si rilascia l'otturatore. <ul style="list-style-type: none">• Il suono di scatto non viene emesso quando si utilizza il modo di ripresa in sequenza, quando si registrano filmati o quando si utilizza il modo scena Panorama semplificato, Animali domestici o Birdwatching.

Autospegnimento

Premere il pulsante **MENU** → Icona del menu  → Autospegnimento → Pulsante 

Consente di impostare il tempo che deve trascorrere prima di passare al modo standby (18).

È possibile selezionare **30 sec.**, **1 min** (impostazione predefinita), **5 min** o **30 min**.



Impostazione della funzione di autospegnimento

Il tempo che deve trascorrere prima di passare al modo standby è fisso nelle seguenti situazioni:

- Quando viene visualizzato un menu: 3 minuti (quando l'autospegnimento è impostato su **30 sec.** o **1 min**).
- Quando è collegato l'adattatore CA: 30 minuti

Formatta card

Premere il pulsante **MENU** → Icona del menu  → Formatta card → Pulsante 

Utilizzare questa opzione per formattare una card di memoria.

La formattazione delle card di memoria elimina in maniera definitiva tutti i dati. I dati eliminati non possono essere recuperati. Prima di eseguire la formattazione, salvare tutte le immagini importanti su un computer.

Per avviare la formattazione, selezionare **Formatta** sulla schermata visualizzata e premere il pulsante .

- Non spegnere la fotocamera né aprire il coperchio del vano batteria/alloggiamento card di memoria durante la formattazione.

Lingua/Language

Premere il pulsante **MENU** → Icona del menu  → Lingua/Language → Pulsante 

Consente di selezionare una lingua per la visualizzazione di menu e messaggi.

Ricarica via computer

Premere il pulsante **MENU** → Icona del menu **Y** → Ricarica via computer → Pulsante **OK**

Opzione	Descrizione
AUTO Auto (impostazione predefinita)	Quando la fotocamera è collegata a un computer in funzione (📖61), la batteria inserita nella fotocamera viene automaticamente ricaricata tramite l'alimentazione del computer.
No	La batteria inserita nella fotocamera non viene ricaricata quando la fotocamera è collegata a un computer.

Note sulla ricarica via computer

- Quando la fotocamera è collegata a un computer, si accende e la ricarica si avvia. Se la fotocamera viene spenta, la ricarica si arresta.
- La ricarica di una batteria completamente scarica richiede circa 6 ore e 10 minuti. Il tempo di ricarica aumenta nel caso in cui si trasferiscono immagini durante la ricarica della batteria.
- La fotocamera si spegne automaticamente se non vi è comunicazione con il computer per 30 minuti al termine della ricarica della batteria.

Quando la spia di accensione (spia di carica) lampeggia rapidamente in verde

La ricarica non può essere eseguita, possibilmente a causa di uno dei motivi descritti di seguito.

- La temperatura ambiente non è adatta al caricamento. La batteria deve essere caricata in locali chiusi, a temperature ambiente comprese tra 5°C e 35°C.
- Il cavo USB non è collegato correttamente oppure la batteria è difettosa. Accertarsi che il cavo USB sia collegato correttamente o sostituire la batteria se necessario.
- Il computer è nel modo sospendi e non invia alimentazione. Attivare il computer.
- La batteria non può essere caricata perché il computer non può fornire alimentazione alla fotocamera a causa delle impostazioni o delle specifiche del computer.

Selez. alternata Av/Tv

Premere il pulsante **MENU** → Icona del menu **Y** → Selez. alternata Av/Tv → Pulsante **OK**

Consente di cambiare il metodo per impostare il programma flessibile, il tempo di posa o il valore di apertura del diaframma quando il modo di ripresa è impostato su **P, S, A, M** o **U**.

Opzione	Descrizione
Selezione predefinita (impostazione predefinita)	Utilizzare la ghiera di comando per impostare il programma flessibile o il tempo di posa e il multi-selettore per impostare il valore di apertura del diaframma.
Selezione alternata	Utilizzare il multi-selettore per impostare il programma flessibile o il tempo di posa e la ghiera di comando per impostare il valore di apertura del diaframma.

Azzerata numeraz. file

Premere il pulsante **MENU** → Icona del menu **Y** → Azzerata numeraz. file → Pulsante **OK**

Quando si seleziona **Si**, la numerazione progressiva dei file viene azzerata (**115**). Dopo l'azzeramento, viene creata una nuova cartella e il numero di file per la successiva immagine scattata inizia da "0001".



Note su Azzerata numeraz. file

Azzerata numeraz. file L'opzione non può essere applicata quando il numero di cartella raggiunge 999 e sono presenti immagini nella cartella. Inserire una nuova card di memoria o formattare la card di memoria (**107**).



Cartelle per la memorizzazione dei file

Le immagini fisse e i filmati ripresi o registrati con questa fotocamera vengono salvate nelle cartelle della card di memoria.

- Ai nomi delle cartelle vengono aggiunti numeri sequenziali in ordine crescente a partire da "100" fino a "999" (i nomi delle cartelle non vengono visualizzati sulla fotocamera).
- Viene creata una nuova cartella quando si verificano le situazioni seguenti.
 - Quando il numero di file in una cartella raggiunge 200
 - Quando un file di una cartella è numerato con "9999"
 - Quando viene eseguita l'operazione **Azzerata numeraz. file**
- Viene creata una nuova cartella ogni volta che si scatta una serie di immagini con riprese intervallate, quindi le immagini vengono salvate in questa cartella dove la numerazione dei file inizia con "0001".

Peaking

Premere il pulsante **MENU** → Icona del menu **Y** → Peaking → Pulsante **OK**

Opzione	Descrizione
Sì (impostazione predefinita)	Quando si utilizza la funzione MF (messa a fuoco manuale), l'operazione viene agevolata evidenziando in bianco i contorni delle aree messe a fuoco nell'immagine visualizzata sul monitor (📖42, 43).
No	La funzione di peaking è disattivata.

Ripristina tutto

Premere il pulsante **MENU** → Icona del menu **Y** → Ripristina tutto → Pulsante **OK**

Quando si seleziona **Ripristina**, le impostazioni della fotocamera vengono ripristinate sui valori predefiniti.

- Alcune impostazioni quali **Fuso orario e data** o **Lingua/Language** non vengono ripristinate.
- Le User settings (Impostazioni utente) salvate in **U** della ghiera di selezione modo non vengono ripristinate. Per ripristinare queste impostazioni, utilizzare **Ripristina User settings** (📖35).



Azzeramento numerazione file

Per riportare la numerazione dei file a "0001", cancellare tutte le immagini salvate sulla card di memoria prima di selezionare **Ripristina tutto**. **Azzeramento numerazione file** può essere utilizzato per riportare la numerazione a "0001" (🔧109).

Versione firmware







Premere il pulsante **MENU** → Icona del menu **Y** → Versione firmware → Pulsante **OK**













Consente di visualizzare la versione corrente del firmware della fotocamera.









Messaggi di errore

Se viene visualizzato un messaggio di errore, fare riferimento alla tabella riportata di seguito.

Visualizzazione	Causa/Soluzione	
Alta temperatura della batteria. La fotocamera si sta per spegnere.	La fotocamera si spegne automaticamente. Attendere che la batteria si sia raffreddata prima di riutilizzarla.	-
La fotocamera si sta per spegnere per evitare il surriscaldamento.		
Card di memoria protetta in scrittura	L'interruttore di protezione scrittura è in posizione di "blocco". Spostare l'interruttore di protezione scrittura nella posizione di "scrittura".	-
Card non utilizzabile	Si è verificato un errore durante l'accesso alla card di memoria.	10,  20
Card non leggibile	<ul style="list-style-type: none"> Utilizzare una card di memoria approvata. Controllare che i terminali siano puliti. Controllare che la card di memoria sia stata inserita correttamente. 	
Card non formattata. Formattare?	La card di memoria non è stata formattata per l'utilizzo con la fotocamera. La formattazione cancella tutti i dati salvati sulla card di memoria. Per conservare copie delle immagini, selezionare No e salvare le copie su un computer o un altro supporto prima di formattare la card di memoria. Per formattare la card di memoria, selezionare Si e premere il pulsante  .	10,  5
Memoria insufficiente	Cancellare immagini o inserire una card di memoria nuova.	10, 23
Immagine non salvabile.	Si è verificato un errore durante il salvataggio dell'immagine. Inserire una nuova card di memoria o formattare la card di memoria.	10,  107
	È stato raggiunto il numero massimo consentito per la numerazione dei file. Inserire una nuova card di memoria o formattare la card di memoria.	10,  107
L'immagine non può essere modificata.	Verificare che le immagini possano essere modificate.	 26,  13
Filmato non registrabile	Si è verificato un errore di timeout durante la registrazione del filmato sulla card di memoria. Scegliere una card di memoria con maggiore velocità in scrittura.	 20

Visualizzazione	Causa/Soluzione	
Impossibile azzerare la numerazione dei file.	Non è possibile azzerare la numerazione dei file poiché il numero sequenziale di una cartella ha raggiunto il limite massimo. Inserire una nuova card di memoria o formattare la card di memoria.	10,  107
La memoria non contiene immagini	Preparare una card di memoria che contenga immagini.	10
File senza dati immagine	Il file non è stato creato o modificato con questa fotocamera. Il file non può essere visualizzato con questa fotocamera. Visualizzare il file con un computer o con il dispositivo utilizzato per crearlo o modificarlo.	-
Tutte le foto sono nascoste	<ul style="list-style-type: none"> Nessuna immagine disponibile per lo slide show, ecc. Non sono presenti immagini che possono essere visualizzate sulla schermata di selezione immagini per l'eliminazione. 	-
Immagine non cancellabile	L'immagine è protetta. Disabilitare la protezione.	 90
Sollevare il flash.	<ul style="list-style-type: none"> Quando il modo scena è impostato su Selezione scene auto, è possibile scattare un'immagine anche con il flash abbassato, ma il flash non viene emesso. Quando il modo scena è impostato su Ritratto notturno o Controluce con l'opzione HDR impostata su No, sollevare il flash per acquisire un'immagine. 	 4  3,  7
Impossibile impostare orologio da satellite.	L'orologio della fotocamera non è stato impostato correttamente. Cambiare la località e l'ora e determinare di nuovo la località.	-
File A-GPS non trovato sulla card.	Nella card di memoria non è stato possibile trovare un file A-GPS aggiornabile. Controllare quanto segue: <ul style="list-style-type: none"> Se la card di memoria è inserita Se il file A-GPS è memorizzato nella card di memoria Se il file A-GPS salvato nella card di memoria è più recente del file A-GPS salvato nella fotocamera Se il file A-GPS è ancora valido 	-
Aggiornamento non riuscito.	Impossibile aggiornare il file A-GPS. Il file A-GPS potrebbe essere danneggiato. Scaricare nuovamente il file dal sito Web.	 95

Visualizzazione	Causa/Soluzione	
Impossibile salvare su card.	La card di memoria non è inserita. Inserire una card di memoria.	10
	In un giorno è possibile memorizzare un massimo di 36 eventi dati del registro.	-
	Registro non disponibile.	 43
	In una card di memoria è possibile memorizzare un massimo di 100 eventi dati del registro. Cancellare i dati del registro non più necessari dalla card di memoria o sostituire la card di memoria con una nuova.	10,  44
Nessun accesso.	La fotocamera non ha ricevuto il segnale di comunicazione dal dispositivo intelligente. Collegare nuovamente la fotocamera al dispositivo intelligente tramite connessione wireless. <ul style="list-style-type: none"> • Premere il pulsante . • Toccare la fotocamera con un dispositivo intelligente compatibile NFC. • Selezionare Connex. smart device nel menu delle opzioni Wi-Fi. 	 45,  92
Impossibile stabilire una connessione.	La fotocamera non ha stabilito la connessione durante la ricezione dei segnali di comunicazione dal dispositivo intelligente. Selezionare un canale diverso per Canale in Opzioni nel menu delle opzioni Wi-Fi e ristabilire la connessione wireless.	 45,  92
Connessione Wi-Fi terminata.	La connessione Wi-Fi viene interrotta nelle situazioni seguenti: <ul style="list-style-type: none"> • Problemi di connessione. • Il livello della batteria è basso. • Un cavo è stato inserito o rimosso o una card di memoria è stata inserita o rimossa. Utilizzare una batteria sufficientemente carica, scollegare il televisore, il computer o la stampante, quindi stabilire nuovamente la connessione wireless.	 45,  92
Errore obiettivo. Riprovare dopo aver spento e riacceso la fotocamera.	Se l'errore persiste, contattare il rivenditore o un centro assistenza autorizzato Nikon.	 7
Errore di comunicazione	Si è verificato un errore durante la comunicazione con la stampante. Spegnere la fotocamera e ricollegare il cavo USB.	 49
Errore di sistema	Si è verificato un errore nel circuito interno della fotocamera. Spegnere la fotocamera, rimuovere e reinserire la batteria, quindi riaccendere la fotocamera. Se l'errore persiste, contattare il rivenditore o un centro assistenza autorizzato Nikon.	 7

Visualizzazione	Causa/Soluzione	
Errore stampante: verificare stato stampante.	Dopo aver risolto il problema, selezionare Riprendi e premere il pulsante  per riprendere la stampa.*	-
Errore stampante: verificare carta.	Caricare la carta del formato specificato, selezionare Riprendi e premere il pulsante  per riprendere la stampa.*	-
Errore stampante: inceppamento carta.	Estrarre la carta inceppata, selezionare Riprendi , quindi premere il pulsante  per riprendere la stampa.*	-
Errore stampante: carta esaurita.	Caricare la carta del formato specificato, selezionare Riprendi e premere il pulsante  per riprendere la stampa.*	-
Errore stampante: verificare inchiostro.	Si è verificato un problema con l'inchiostro della stampante. Controllare l'inchiostro, selezionare Riprendi , quindi premere il pulsante  per riprendere la stampa.*	-
Errore stampante: inchiostro esaurito.	Sostituire la cartuccia di inchiostro, selezionare Riprendi , quindi premere il pulsante  per riprendere la stampa.*	-
Errore stampante: file alterato.	Si è verificato un problema con il file dell'immagine da stampare. Selezionare Annulla e premere il pulsante  per annullare la stampa.	-

* Per ulteriori informazioni, consultare la documentazione fornita con la stampante.

Nomi dei file

Alle immagini o ai filmati vengono assegnati nomi file come segue.

Nome file: DSCN0001.JPG

(1) (2) (3)

(1) Identificativo	Non visualizzato sullo schermo della fotocamera. <ul style="list-style-type: none">• DSCN: immagini fisse originali, filmati, immagini fisse create con la funzione di modifica dei filmati• SSCN: copie di mini-foto• RSCN: copie ritagliate• FSCN: immagini create con una funzione di modifica diversa da Ritaglio e Mini-foto e filmati creati con la funzione di modifica dei filmati
(2) Numero file	Assegnato in ordine crescente a partire da "0001" fino a "9999". <ul style="list-style-type: none">• Viene creata una nuova cartella ogni volta che si scatta una serie di immagini con riprese intervallate, quindi le immagini vengono salvate in questa cartella dove la numerazione dei file inizia con "0001".
(3) Estensione	Indica il formato del file. <ul style="list-style-type: none">• .JPG: immagini fisse• .MOV: filmati



Dati del registro salvati su card di memoria

I dati del registro vengono salvati nella cartella "NCFL".

- I nomi dei file sono composti da "N", "data (le ultime due cifre dell'anno, mese e giorno nel formato AAMMGG)", "numero identificativo (da 0 a 9 o da A a Z)" ed "estensione (.log)".
Esempio: il primo registro dati sulla posizione memorizzato il 15 novembre 2015 è N1511150.log
- È possibile registrare fino a 36 file al giorno e fino a 100 file su una card di memoria.

Accessori opzionali

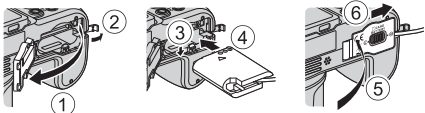
Caricabatteria	Caricabatteria MH-67P La ricarica di una batteria completamente scarica richiede circa 3 ore e 20 minuti.
Adattatore CA	Adattatore CA EH-67A (collegare come illustrato in figura)  Prima di chiudere il coperchio vano batteria/alloggiamento card di memoria, inserire completamente il cavo del connettore di alimentazione nell'alloggiamento nel vano batteria. Se parte del cavo fuoriesce dagli alloggiamenti, il coperchio o il cavo potrebbero danneggiarsi alla chiusura del coperchio.
Telecomando*	Telecomando ML-L3
Filtro	Filtro a vite 67 mm (prodotto Nikon)

* Si consiglia di impostare un periodo di tempo **Autospegnimento** (☞ 107) più lungo quando si utilizza la funzione Telecomando.

La disponibilità può variare in base al paese o alla regione.

Per informazioni aggiornate, consultare il nostro sito Web o le brochure.

Ripresa con il telecomando ML-L3

Utilizzare il telecomando ML-L3 (acquistabile separatamente) (🔑116) per far scattare l'otturatore. Se si utilizza un treppiedi per stabilizzare la fotocamera, la funzione **Riduzione vibrazioni** (🔑104) nel menu impostazioni deve essere impostata su **No**.

1 Premere ◀ (🔌) sul multi-selettore.

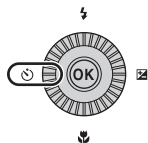

2 Selezionare il modo telecomando e premere il pulsante (OK).

- 📷: premere il pulsante di invio sul telecomando per scattare istantaneamente (ripresa istantanea a distanza).
- 📷 10s (10 secondi) e 📷 2s (2 secondi): premere il pulsante di invio sul telecomando per scattare con un ritardo corrispondente al numero di secondi selezionato (telecomando autoscatto).
- Se non si preme il pulsante (OK) entro pochi secondi, la selezione verrà annullata.



3 Inquadrare il soggetto.

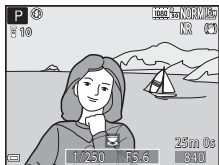

4 Puntare il trasmettitore verso il ricevitore infrarossi sul lato anteriore della fotocamera (📖1) e premere il pulsante di invio.

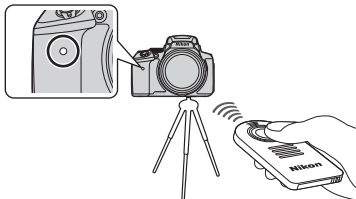

- Premere il pulsante di invio da una distanza di massimo 5 m.
- Nel modo di ripresa istantanea a distanza, una volta che il soggetto è a fuoco, l'otturatore scatta.
- Quando l'autoscatto è impostato su **10s** (10 secondi) o **2s** (2 secondi), la spia autoscatto lampeggia quando il soggetto è a fuoco, quindi circa 1 secondo prima che l'otturatore scatti la spia smette di lampeggiare e rimane accesa. Per fermare l'autoscatto prima che venga scattata l'immagine, premere nuovamente il pulsante di invio.
- Nel modo telecomando autoscatto, il modo telecomando viene impostato su **1** (modo di ripresa istantanea a distanza) quando scatta l'otturatore.

Sostituzione della batteria del telecomando ML-L3 (batteria al litio CR2025 da 3 V)

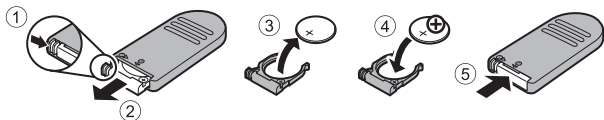







- Durante la sostituzione della batteria del telecomando, verificare che i terminali positivo (+) e negativo (-) della batteria siano orientati correttamente.
- Leggere e rispettare le avvertenze riportate in "Informazioni sulla sicurezza" (📖vi).











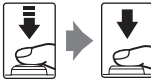

✓ Note sul telecomando





- Il telecomando potrebbe non funzionare anche da una distanza di 5 m o inferiore in condizioni di controllo.
- La configurazione potrebbe non cambiare quando si utilizzano alcune impostazioni di altre funzioni.

Funzioni principali dei comandi



















Per la ripresa

Comando	Funzione principale	
 <p>Ghiera di selezione modo</p>	Consente di modificare il modo di ripresa.	24
 <p>Controllo zoom</p>	Spostare il comando verso T (📷) (teleobiettivo) per ingrandire il soggetto in modo che risulti più vicino, spostarlo invece verso W (📐) (grandangolo) per ridurre l'ingrandimento e visualizzare un'area maggiore.	20
 <p>Pulsante ripristina posizione zoom</p>	Ingrandire l'angolo di campo temporaneamente.	21
 <p>Controllo zoom laterale</p>	<p>Consente di utilizzare la funzione assegnata in Controllo zoom laterale.</p> <ul style="list-style-type: none"> Zoom: spostare il comando verso T (📷) (teleobiettivo) per ingrandire il soggetto in modo che risulti più vicino, spostarlo invece verso W (📐) (grandangolo) per ridurre l'ingrandimento e visualizzare un'area maggiore. Messa a fuoco manuale: quando il modo di messa a fuoco è impostato su MF (messa a fuoco manuale), regolare la messa a fuoco. 	20, 57 41, 42
 <p>Multi-selettore</p>	<ul style="list-style-type: none"> Quando è visualizzata la schermata di ripresa: consente di visualizzare le seguenti schermate di impostazione premendo rispettivamente: <ul style="list-style-type: none"> - Su (▲): ⚡ (modo flash) - Sinistra (◀): 📷 (Autoscatto/Telecomando/Timer sorriso) - Giù (▼): 🔥 (modo di messa a fuoco) - Destra (▶): 📐 (compensazione dell'esposizione) Quando il modo di ripresa è A o M: ruotare il multi-selettore per impostare il valore di apertura del diaframma. Quando è visualizzata la schermata di impostazione: consente di selezionare un'opzione utilizzando ▲▼◀▶ o ruotando il multi-selettore; applicare la selezione premendo il pulsante OK. 	25 30, 32 50





Comando	Funzione principale	
 Ghiera di comando	<ul style="list-style-type: none"> Quando il modo di ripresa è P: consente di impostare il programma flessibile. Quando il modo di ripresa è S o M: consente di impostare il tempo di posa. 	30, 32 30, 32
 Pulsante MENU (menu)	Consente di visualizzare e nascondere il menu.	49, 51, 54, 55, 57
 Pulsante di scatto	Quando viene premuto a metà corsa (ossia finché non si avverte una leggera resistenza): consente di impostare la messa a fuoco e l'esposizione. Quando viene premuto fino in fondo (ovvero fino a fine corsa): consente di rilasciare l'otturatore.	17, 21
 Pulsante ● (registrazione filmato)	Consente di avviare e arrestare la registrazione di un filmato.	 32
 Pulsante Fn (funzione)	Quando il modo di ripresa è P , S , A , M o U : consente di visualizzare o chiudere i menu di impostazione quali Sequenza o Riduzione vibrazioni .	45
 Pulsante  (monitor)	Consente di alternare tra il monitor e il mirino.	19
 Pulsante DISP (visualizza)	Consente di alternare le informazioni visualizzate sul monitor.	3
 Pulsante  (Wi-Fi)	Consente di attivare la funzione Wi-Fi e collegare la fotocamera e un dispositivo intelligente.	60,  45

Comando	Funzione principale	
 Pulsante  (riproduzione)	Consente di riprodurre le immagini.	22
 Pulsante  (cancella)	Consente di eliminare l'ultima immagine salvata.	23

Per la riproduzione

Comando	Funzione principale	
 Pulsante  (riproduzione)	<ul style="list-style-type: none"> Quando la fotocamera è spenta, tenere premuto questo pulsante per accendere la fotocamera nel modo di riproduzione. Consente di tornare al modo di ripresa. 	22 22
 Controllo zoom	<ul style="list-style-type: none"> Spostare il comando verso T () per ingrandire l'immagine, spostarlo invece verso W () per visualizzare le immagini come miniature o per visualizzare il calendario. Consente di regolare il volume per la riproduzione di filmati. 	 23,  24  36
 Multi-selettore	<ul style="list-style-type: none"> Quando è visualizzata la schermata di riproduzione: consente di cambiare l'immagine visualizzata utilizzando le frecce su () sinistra () giù () destra () o ruotando il multi-selettore. Quando è visualizzata la schermata di impostazione: consente di selezionare un'opzione utilizzando    o ruotando il multi-selettore. Quando è visualizzata un'immagine ingrandita: consente di spostare l'area di visualizzazione. 	22 50  23

Comando	Funzione principale	
 Pulsante OK (applicazione della selezione)	<ul style="list-style-type: none"> • Consente di visualizzare singole immagini di una sequenza nel modo di riproduzione a pieno formato. • Consente di scorrere un'immagine scattata con Panorama semplificato. • Consente di riprodurre i filmati. • Consente di passare dalla riproduzione miniature o dall'immagine ingrandita alla riproduzione a pieno formato. • Con la schermata di impostazione visualizzata, consente di applicare la selezione. 	56,  25  12  32  23,  24 50
 Ghiera di comando	Consente di modificare l'ingrandimento dell'immagine ingrandita.	 23
 Pulsante MENU (menu)	Consente di visualizzare e nascondere il menu.	49, 55
 Pulsante  (cancella)	Consente di eliminare immagini.	23
 Pulsante  (monitor)	Consente di alternare tra il monitor e il mirino.	19
 Pulsante DISP (visualizza)	Consente di alternare le informazioni visualizzate sul monitor.	3
 Pulsante  (Wi-Fi)	Consente di attivare la funzione Wi-Fi e collegare la fotocamera e un dispositivo intelligente.	60,  45

Comando	Funzione principale	
 Pulsante di scatto	Consente di tornare al modo di ripresa.	-
 Pulsante  (▶  registrazione filmato)		



A series of horizontal dashed lines spanning the width of the page, intended for handwriting practice.



Note tecniche e Indice

Cura del prodotto	2
Fotocamera.....	2
Batteria	3
Adattatore CA/caricabatteria	4
Card di memoria	5
Pulizia e conservazione	6
Pulizia.....	6
Conservazione	6
Risoluzione dei problemi.....	7
Caratteristiche tecniche.....	16
Card di memoria approvate.....	20
CONTRATTO DI LICENZA PER DATI SUI NOMI DELLE LOCALITÀ.....	22
Indice analitico	28

Cura del prodotto

Osservare le seguenti precauzioni e le avvertenze riportate in "Informazioni sulla sicurezza" (vi-viii) relative all'uso e alla conservazione del dispositivo.

Fotocamera

Non sottoporre la fotocamera a urti violenti.

È possibile che il prodotto non funzioni correttamente se sottoposto a urti o vibrazioni violenti. Inoltre, non toccare né esercitare forza sull'obiettivo o sul copriobiettivo.

Tenere asciutto il prodotto

L'apparecchio può danneggiarsi se immerso in acqua o esposto ad elevati livelli di umidità.

Evitare gli sbalzi di temperatura

Sbalzi di temperatura improvvisi, ad esempio quando si entra o esce da un ambiente riscaldato durante una giornata fredda, possono causare la formazione di condensa all'interno della fotocamera. Per prevenire la formazione di condensa, inserire il prodotto in una borsa o busta di plastica prima di sottoporlo a sbalzi di temperatura improvvisi.

Tenere lontano da campi magnetici intensi

Non utilizzare né conservare la fotocamera in prossimità di apparecchiature che generano forti radiazioni elettromagnetiche o campi magnetici. In caso contrario, si potrebbe causare una perdita di dati o un malfunzionamento della fotocamera.

Non tenere l'obiettivo puntato verso fonti di luce intensa per periodi prolungati

Non tenere l'obiettivo puntato verso il sole o altre fonti di luce intensa per periodi prolungati quando utilizzate o riponete la fotocamera. La luce intensa potrebbe deteriorare il sensore di immagine o produrre un effetto sfocato bianco nelle fotografie.

Spegnere la fotocamera prima di rimuovere o scollegare la fonte di alimentazione o la card di memoria

Non rimuovere la batteria mentre il prodotto è in funzione oppure quando sta registrando o eliminando delle immagini. Nelle suddette circostanze, l'interruzione improvvisa dell'alimentazione potrebbe provocare la perdita di dati oppure danneggiare la memoria o lo schema elettrico del prodotto.

Note sul monitor

- I monitor e i mirini elettronici sono costruiti con precisione estremamente elevata; almeno il 99,99% dei pixel sono effettivi e non più dello 0,01% risulta mancante o difettoso. Pertanto, sebbene questi display possano contenere pixel sempre accesi (bianchi, rossi, blu o verdi) o sempre spenti (neri), questo non indica un malfunzionamento e non ha alcun effetto sulle immagini registrate con il dispositivo.
- In presenza di una forte luce, potrebbe risultare difficile visualizzare le immagini sul monitor.
- Non esercitare pressione sul monitor, poiché ciò potrebbe causare danni o malfunzionamenti. In caso di rottura del monitor, prestare la massima attenzione per evitare ferimenti a causa dei frammenti di vetro e impedire che i cristalli liquidi entrino in contatto con la pelle, gli occhi e la bocca.

Non fissare adattatori ad anello, o accessori simili, disponibili in commercio, all'obiettivo

Il montaggio di accessori diversi dal tappo dell'obiettivo fornito o dal filtro a vite da 67 mm Nikon potrebbe causare malfunzionamenti.

Batteria

Precauzioni per l'uso

- Tenere presente che la batteria potrebbe surriscaldarsi dopo l'uso.
- Non utilizzare la batteria a temperature ambiente inferiori a 0°C o superiori a 40°C, poiché ciò potrebbe causare danni o malfunzionamenti.
- Se si notano anomalie quali calore eccessivo, fumo o un odore insolito proveniente dalla batteria, interrompere immediatamente l'uso e rivolgersi al rivenditore di fiducia o al centro assistenza autorizzato Nikon.
- Dopo aver rimosso la batteria dalla fotocamera o dal caricabatteria opzionale, riporre la batteria in una busta di plastica, ecc. per isolarla.

Ricarica della batteria

Verificare il livello della batteria prima di utilizzare la fotocamera e, se necessario, sostituirla o ricaricarla.

- Caricare la batteria in un ambiente chiuso la cui temperatura sia compresa tra 5°C e 35°C prima dell'uso.
- Un'alta temperatura della batteria può impedire che la batteria si carichi correttamente o completamente e può ridurre le prestazioni della batteria. Tenere presente che la batteria potrebbe riscaldarsi dopo l'uso, pertanto aspettare che la batteria si raffreddi prima di ricaricarla.
Quando si carica la batteria inserita in questa fotocamera con l'adattatore CA/caricabatteria o un computer, la batteria non viene caricata a temperature inferiori a 0°C o superiori a 50°C.
- Se la batteria è completamente carica, non caricarla ulteriormente poiché ciò potrebbe determinare una riduzione delle prestazioni.
- La temperatura della batteria può aumentare durante la carica. Tuttavia, ciò non costituisce un malfunzionamento.

Batterie di riserva

Per le riprese in occasioni importanti, se possibile tenere sempre a portata di mano batterie di riserva completamente cariche.

Uso della batteria alle basse temperature

Nelle giornate fredde, la capacità delle batterie potrebbe diminuire. Se si utilizza una batteria scarica in presenza di basse temperature, la fotocamera potrebbe non accendersi. Conservare le batterie di riserva in un luogo caldo e utilizzarle quando necessario. Una volta riscaldate, le batterie fredde possono recuperare la carica perduta.

Terminali batteria

In caso di polvere sui terminali della batteria, la fotocamera potrebbe non funzionare. Se i terminali della batteria non sono ben puliti, pulirli con un panno pulito e asciutto prima dell'uso.

Ricarica di una batteria scarica

L'accensione e lo spegnimento della fotocamera in cui è inserita una batteria scarica può ridurre la vita della batteria. Caricare la batteria scarica prima dell'uso.

Conservazione della batteria

- Estrarre sempre la batteria dalla fotocamera o dal caricabatteria opzionale quando non la si utilizza. La batteria consuma quantitativi minimi di energia quando è lasciata nella telecamera, anche se non viene utilizzata. Ciò può causare lo scaricamento eccessivo della batteria rendendola inutilizzabile.
- Ricaricare la batteria almeno una volta ogni sei mesi e farla scaricare completamente prima di riporla.
- Riporre la batteria in un sacchetto di plastica, ecc. per isolarla, quindi conservarla in un luogo fresco. La batteria deve essere conservata in un luogo asciutto, a una temperatura compresa tra 15°C e 25°C. Non riporre la batteria in locali caldi o molto freddi.

Durata della batteria

Un calo netto della durata della carica di una batteria interamente ricaricata ed utilizzata a temperatura ambiente indica che è giunto il momento di sostituirla. Acquistare una nuova batteria.

Riciclaggio delle batterie usate

Quando non mantiene più la carica, sostituire la batteria. Le batterie usate sono una risorsa preziosa. Riciclare le batterie usate in conformità con le normative locali.

Adattatore CA/caricabatteria

- L'adattatore CA/caricabatteria EH-71P può essere utilizzato solo con dispositivi compatibili. Non utilizzarlo con un dispositivo di marca o modello diverso.
- Non utilizzare un cavo USB diverso da UC-E21. L'uso di un cavo USB diverso da UC-E21 potrebbe causare fenomeni di surriscaldamento, incendi o folgorazioni.
- Non utilizzare in alcun caso un adattatore CA di marca o modello diversi dall'adattatore CA/caricabatteria EH-71P e non utilizzare un adattatore CA USB disponibile in commercio o un caricabatteria per telefono cellulare. La mancata osservanza di questa precauzione può provocare surriscaldamento o danni alla fotocamera.
- L'EH-71P è compatibile con le prese elettriche CA da 100 V–240 V, 50/60 Hz. Per l'uso in altri paesi, impiegare un adattatore spina idoneo (reperibile in commercio). Per ulteriori informazioni sugli adattatori di connessione, rivolgersi all'agenzia di viaggi.

Card di memoria

Precauzioni per l'uso

- Utilizzare solo card di memoria Secure Digital. Vedere "Card di memoria approvate" (☀:20) per le card di memoria raccomandate.
- Assicurarsi di seguire le precauzioni riportate nella documentazione fornita insieme alla card di memoria.
- Non applicare etichette o adesivi sulle card di memoria.

Formattazione

- Non formattare la card di memoria utilizzando un computer.
- La prima volta che si inserisce nella fotocamera una card di memoria precedentemente utilizzata con un altro dispositivo, occorre formattarla con questa fotocamera. Si consiglia di formattare le card di memoria nuove con questa fotocamera prima dell'uso.
- **Si noti che la formattazione determina l'eliminazione definitiva di tutte le immagini e di eventuali altri dati presenti sulla card di memoria.** Assicurarsi di eseguire copie di eventuali immagini che si desidera conservare prima di formattare la card di memoria.
- Se all'accensione della fotocamera viene visualizzato il messaggio **Card non formattata. Formattare?**, la card di memoria deve essere formattata. Se contiene dati che non si desidera eliminare, selezionare **No**. Copiare i dati necessari in un computer, ecc. Se si desidera formattare la card di memoria, selezionare **Si**. Viene visualizzata la finestra di dialogo di conferma. Per avviare la formattazione, premere il pulsante **OK**.
- Durante la formattazione, mentre è in corso la scrittura o l'eliminazione dei dati dalla card di memoria, o durante il trasferimento dei dati su un computer, si raccomanda di non eseguire le operazioni elencate di seguito. La mancata osservanza di questa precauzione potrebbe causare la perdita di dati o danni alla fotocamera o alla card di memoria.
 - Aprire il coperchio del vano batteria/alloggiamento card di memoria per rimuovere/ inserire la batteria o la card di memoria.
 - Spegnerne la fotocamera.
 - Scollegare l'adattatore CA.

Pulizia e conservazione

Pulizia

Non utilizzare alcool, solventi o altre sostanze chimiche volatili.

Obiettivo/ mirino	Non toccare con le dita le parti di vetro. Togliere la polvere o particelle estranee con una pompetta (strumento specifico per obiettivi con una parte in gomma che, pompando, soffia aria da un'estremità). Per eliminare impronte digitali o altre macchie che non è stato possibile rimuovere con la pompetta, pulire l'obiettivo utilizzando un panno morbido, con movimenti a spirale dal centro verso i bordi. Se anche dopo questa operazione l'obiettivo non risulta pulito, ripeterla dopo aver inumidito leggermente il panno con un detergente apposito reperibile in commercio.
Monitor	Asportare la polvere e le particelle estranee con una pompetta. Per rimuovere impronte digitali o altre macchie, utilizzare un panno morbido e asciutto facendo attenzione a non esercitare pressioni.
Corpo	Togliere la polvere, la sporcizia o la sabbia con una pompetta, quindi pulire delicatamente con un panno asciutto e morbido. Dopo avere utilizzato la fotocamera sulla spiaggia o in altri ambienti sabbiosi o polverosi, eliminare ogni residuo di sabbia, polvere o sale con un panno morbido leggermente inumidito con acqua dolce, quindi asciugarla con cura. La presenza di corpi estranei all'interno della fotocamera potrebbe causare danni non coperti dalla garanzia.

Conservazione

Rimuovere la batteria se si prevede di non utilizzare la fotocamera per un lungo periodo. Per prevenire la formazione di condensa e muffe, estrarre la fotocamera dal luogo in cui viene conservata almeno una volta al mese.

Prima di riporre nuovamente la fotocamera, accenderla e premere più volte il pulsante di scatto. Non riporre la fotocamera nelle ubicazioni seguenti:





- Luoghi con scarsa ventilazione o esposti a un livello di umidità superiore al 60%
- Temperature al di sopra di 50°C o al di sotto di -10°C
- In prossimità di apparecchiature che possono produrre forti campi magnetici, quali televisori e radio

Per la conservazione della batteria, adottare le precauzioni riportate al paragrafo "Batteria" (🔧3) in "Cura del prodotto" (🔧2).



Risoluzione dei problemi

Se la fotocamera non funziona come previsto, consultare l'elenco dei problemi più frequenti riportato di seguito prima di rivolgersi al rivenditore di fiducia o al centro assistenza autorizzato Nikon.







Problemi relativi ad alimentazione, schermo e impostazioni



Problema	Causa/Soluzione	
La fotocamera è accesa ma non risponde.	<ul style="list-style-type: none"> • Attendere la fine della registrazione. • Se il problema persiste, spegnere la fotocamera. Se la fotocamera non si spegne, rimuovere e reinsertire la batteria o le batterie oppure, se si sta utilizzando un adattatore CA, scollegare e ricollegare l'adattatore CA. Si noti che, sebbene i dati attualmente in corso di registrazione verranno persi, i dati già registrati non verranno influenzati dalla rimozione o disconnessione della fonte di alimentazione. 	–
Non è possibile accendere la fotocamera.	La batteria è scarica.	10, 11, 
La fotocamera si spegne senza preavviso.	<ul style="list-style-type: none"> • La fotocamera si spegne automaticamente per risparmiare energia (funzione di autospegnimento). • La fotocamera e la batteria potrebbero non funzionare correttamente in presenza di basse temperature. • L'interno della fotocamera si è riscaldato. Lasciare spenta la fotocamera finché l'interno si raffredda e provare a riaccenderla. 	18  –
Il monitor o il mirino è vuoto.	<ul style="list-style-type: none"> • La fotocamera è spenta. • La batteria è scarica. • La fotocamera si spegne automaticamente per risparmiare energia (funzione di autospegnimento). • Non è possibile attivare contemporaneamente sia il monitor che il mirino. Per passare dal monitor al mirino e viceversa potrebbero trascorrere alcuni istanti. • La fotocamera è collegata a un televisore o a un computer. • Sono in corso riprese intervallate o di un film accelerato. • La fotocamera e il dispositivo intelligente sono collegati tramite connessione WI-FI e la fotocamera viene azionata dal telecomando. 	14 16 18 – –  13,  69 –









Problema	Causa/Soluzione		
La fotocamera si surriscalda.	La fotocamera potrebbe surriscaldarsi quando viene utilizzata per un periodo di tempo prolungato per riprendere filmati o quando viene utilizzata in un ambiente caldo; non si tratta di un malfunzionamento.	-	
La batteria inserita nella fotocamera non può essere caricata.	<ul style="list-style-type: none"> Controllare tutte le connessioni. Quando è collegata a un computer, la fotocamera potrebbe non caricarsi per uno dei motivi descritti di seguito. <ul style="list-style-type: none"> - No è stato selezionato per Ricarica via computer nel menu impostazioni. - La ricarica della batteria si arresta se la fotocamera viene spenta. - La ricarica della batteria non è possibile se la lingua della fotocamera, la data e l'ora non sono state impostate oppure se la data e l'ora sono state reimpostate dopo che la batteria dell'orologio della fotocamera si è scaricata. Utilizzare l'adattatore CA/caricabatteria per caricare la batteria. - La ricarica della batteria potrebbe arrestarsi se il computer è nel modo sospendi. - A seconda delle specifiche, delle impostazioni e dello stato del computer, potrebbe non essere possibile eseguire la ricarica della batteria. 	11 49, 58 - 14, 15 - -	
	Il monitor non è leggibile.	<ul style="list-style-type: none"> La luce ambiente è troppo forte. Spostarsi in un punto meno illuminato o utilizzare il mirino. Regolare la luminosità del monitor. Il monitor è sporco. Pulirlo. 	19 49, 57  6
	Si riscontrano difficoltà nel visualizzare l'immagine nel mirino.	Regolare il mirino mediante il comando di regolazione diottrica.	19
	 lampeggia sullo schermo.	<ul style="list-style-type: none"> Se non è stato impostato l'orologio della fotocamera,  lampeggia sulla schermata di ripresa, e le immagini e i filmati salvati prima della configurazione dell'orologio riportano la data "00/00/0000 00:00" e "01/01/2015 00:00" rispettivamente. Impostare l'ora e la data corrette per Fuso orario e data nel menu impostazioni. L'orologio della fotocamera non è preciso come gli orologi ordinari. Confrontare periodicamente l'ora dell'orologio della fotocamera con quella di un orologio più preciso e, se necessario, reimpostarla. 	5, 57
La data e l'ora di registrazione non sono corrette.			
Sul monitor non è visualizzata alcuna informazione.	I dati di ripresa e le informazioni sulla foto potrebbero essere nascosti. Premere il pulsante DISP fino a quando non vengono visualizzate le informazioni.	3	
Timbro data non disponibile.	Fuso orario e data non sono stati configurati nel menu impostazioni.	49, 57	







Problema	Causa/Soluzione	
La data non viene sovrastampata sulle immagini neanche quando si attiva Timbro data .	<ul style="list-style-type: none"> Il modo di ripresa corrente non supporta l'opzione Timbro data. È attiva una funzione che limita la sovrastampa della data. La data non può essere sovrastampata sui filmati. 	49, 57 46 -
All'accensione della fotocamera viene visualizzata la schermata di impostazione di fuso orario e data. Le impostazioni della fotocamera sono state reimpostate.	La batteria dell'orologio è scarica; sono stati ripristinati i valori predefiniti di tutte le impostazioni.	15,  8
Azzer numeraz. file non può essere eseguito.	Sebbene sia stata creata una cartella nuova nella card di memoria mediante la funzione di azzeramento numerazione file, ecc., se il numero di sequenza del nome di una cartella (non visualizzato sulla fotocamera) raggiunge il limite massimo ("999"), l'azzeramento non è possibile. Cambiare card di memoria o formattare la card di memoria.	49, 58,  109
La fotocamera emette un suono.	Quando si imposta Modo autofocus su AF permanente o in alcuni modi di ripresa, la fotocamera potrebbe emettere un suono provocato dalla messa a fuoco.	24, 49, 52, 54

Problemi di ripresa





Problema	Causa/Soluzione	
Impossibile passare al modo di ripresa.	Scollegare il cavo HDMI o il cavo USB.	61
Non è possibile scattare foto o registrare filmati.	<ul style="list-style-type: none"> Quando la fotocamera è nel modo riproduzione, premere il pulsante , il pulsante di scatto o il pulsante  (☒). Quando vengono visualizzati i menu, premere il pulsante MENU. Quando il modo scena è impostato su Ritratto notturno o Controluce con l'opzione HDR impostata su No, sollevare il flash. Il flash è in fase di carica mentre  lampeggia. La batteria è scarica. Inserire una card di memoria con spazio libero sufficiente. 	1, 22 50 18,  3,  7 36 10, 11,  3 -

Problema	Causa/Soluzione	
La fotocamera non è in grado di mettere a fuoco.	<ul style="list-style-type: none"> Il soggetto è troppo vicino alla fotocamera. Eseguire la ripresa con il modo scena Selezione scene auto o Macro/primo piano o con il modo di messa a fuoco Macro/primi piani. L'impostazione del modo di messa a fuoco non è corretta. Controllare o modificare l'impostazione. Il soggetto è difficile da mettere a fuoco. Impostare Illuminatore AF nel menu impostazioni su Auto. Il soggetto è fuori dall'area di messa a fuoco con il pulsante di scatto premuto a metà corsa. Il modo di messa a fuoco è impostato su MF (messa a fuoco manuale). Spegnere e riaccendere la fotocamera. 	24, 25, 40,  4,  5 40, 41  20 49, 57 17, 49, 52 40, 42 -
Durante la ripresa, sul monitor compaiono delle bande colorate.	Le bande colorate possono comparire durante la ripresa di soggetti con motivi ripetitivi (ad esempio, tapparelle) e non costituiscono un malfunzionamento. Le bande colorate non saranno presenti nelle foto scattate o nei filmati registrati. Tuttavia, quando si utilizza l'opzione Velocità alta: 120 fps o HS 480/4x , le bande colorate potrebbero risultare visibili nelle foto scattate e nei filmati registrati.	-
Le immagini sono mosse.	<ul style="list-style-type: none"> Utilizzare il flash. Attivare la funzione di riduzione vibrazioni. Utilizzare BSS (scelta dello scatto migliore) di Sequenza. Utilizzare un treppiedi per stabilizzare la fotocamera (il contemporaneo utilizzo dell'autoscatto rende la stabilizzazione più efficace). 	18, 36 49, 57 49, 52,  6 38
Nelle immagine scattate con il flash sono presenti dei punti luminosi.	Il flash viene riflesso da particelle nell'atmosfera. Abbassarlo e impostarlo su  (No).	36
Il flash non viene emesso.	<ul style="list-style-type: none"> È stato selezionato un modo di ripresa che non consente l'uso del flash. È attiva una funzione che limita l'uso del flash. 	 15 46
Non è possibile utilizzare lo zoom digitale.	<ul style="list-style-type: none"> Zoom digitale è impostato su No nel menu impostazioni. Lo zoom digitale non può essere utilizzato con alcuni modi di ripresa o quando si utilizzano determinate impostazioni di altre funzioni. 	49, 57 48, 57
Dim. Immagine non disponibile.	<ul style="list-style-type: none"> È attiva una funzione che limita l'opzione Dim. Immagine. Quando il modo scena è impostato su Panorama semplificato, la dimensione dell'immagine è fissa. 	46  10

Problema	Causa/Soluzione	
Non viene emesso alcun suono quando scatta l'otturatore.	No è stato selezionato per Suono scatto in Impostazioni audio nel menu impostazioni. Non viene emesso alcun suono con alcuni modi di ripresa e con alcune impostazioni, anche quando è selezionato Si .	46, 49, 57
L'illuminatore ausiliario AF non si accende.	No è stato selezionato per l'opzione Illuminatore AF nel menu impostazioni. L'illuminatore ausiliario AF potrebbe non accendersi a seconda della posizione dell'area di messa a fuoco o del modo scena attualmente selezionato, anche quando è selezionato Auto .	49, 57
Sulle immagini è presente un effetto smear.	L'obiettivo è sporco. Pulire l'obiettivo.	 6
I colori sono innaturali.	Il bilanciamento del bianco o la tinta non è regolato/a correttamente.	49, 51,  6
L'immagine presenta pixel luminosi distribuiti in modo casuale ("disturbo").	Il soggetto è scuro e il tempo di posa è troppo lungo oppure il valore di sensibilità ISO è troppo elevato. Per ridurre il disturbo: <ul style="list-style-type: none"> • Utilizzare il flash • Specificare un valore di sensibilità ISO più basso 	18, 36 49, 52
L'immagine presenta dei punti luminosi.	Durante le riprese con tempo di posa lungo nel modo di esposizione multipla, le immagini salvate potrebbero presentare disturbi (punti luminosi).	-
Le immagini sono troppo scure (sottoesposte).	<ul style="list-style-type: none"> • La finestra del flash è ostruita. • Il soggetto è oltre il campo di azione del flash. • Regolare la compensazione dell'esposizione. • Aumentare la sensibilità ISO. • Il soggetto è in controluce. Sollevare il flash o impostare il modo scena su Controluce con HDR impostato su No. 	16  17 44 49, 52 18,  7
Le immagini sono troppo luminose (sovraesposte).	Regolare la compensazione dell'esposizione.	44
Risultati imprevisti con il flash impostato su  (auto con riduzione occhi rossi).	Utilizzare un modo scena diverso da Ritratto notturno e selezionare per il modo flash un'impostazione diversa da  (auto con riduzione occhi rossi), quindi riprovare a scattare.	36,  15
L'aspetto dell'incarnato non è stato migliorato.	<ul style="list-style-type: none"> • In alcune condizioni di ripresa, non è possibile migliorare l'aspetto dell'incarnato. • Per le immagini che contengono 4 o più volti, provare a utilizzare Effetto pelle soft nel Menu play. 	 20 49, 55







Problema	Causa/Soluzione	
<p>Il salvataggio delle immagini richiede tempo.</p>	<p>Il salvataggio delle immagini può richiedere più tempo nelle situazioni seguenti.</p> <ul style="list-style-type: none"> • Quando è attiva la funzione di riduzione disturbo • Quando il modo flash è impostato su  (auto con riduzione occhi rossi/riduzione occhi rossi) • Quando si scattano immagini nei modi scena seguenti. <ul style="list-style-type: none"> - Mano libera in Paesaggio notturno - Sequenza riduz. disturbo in Paesaggio o Macro/primo piano - Controluce (quando HDR è impostato su Si) - Panorama semplificato • Sequenza nel menu di ripresa è impostato su Velocità alta: 120 fps o Velocità alta: 60 fps • Durante le riprese con Timer sorriso • Quando si utilizza D-Lighting attivo durante le riprese • Quando si utilizza l'esposizione multipla durante le riprese 	<p>-</p> <p>37</p> <p>3</p> <p>4,</p> <p>5</p> <p>7</p> <p>10</p> <p>49, 52</p> <p>39</p> <p>49, 52</p> <p>49, 52</p>
<p>Sul monitor o sulle immagini sono presenti fasce a forma di anello o con i colori dell'arcobaleno.</p>	<p>Per le riprese in controluce o quando è presente una fonte molto luminosa (ad esempio la luce del sole) nell'inquadratura, possono prodursi delle fasce a forma di anello o con i colori dell'arcobaleno (immagine fantasma). Cambiare la posizione della fonte luminosa o inquadrare l'immagine in modo che la fonte luminosa non rientri nell'inquadratura e riprovare.</p>	<p>-</p>
<p>Non è possibile selezionare un'impostazione/ l'impostazione selezionata è disattivata.</p>	<ul style="list-style-type: none"> • Alcune opzioni di menu non sono disponibili per tutti i modi di ripresa. Le opzioni di menu che non possono essere selezionate sono visualizzate in grigio. • È attiva una funzione che limita la funzione selezionata. 	<p>49</p> <p>-</p>







Problemi relativi alla riproduzione

Problema	Causa/Soluzione	
Il file non può essere riprodotto.	<ul style="list-style-type: none"> Questa fotocamera non è in grado di riprodurre immagini salvate con una fotocamera digitale di marca o modello diversi. Questa fotocamera non è in grado di riprodurre dati modificati con un computer. I file non possono essere riprodotti durante le riprese intervallate. 	<p>–</p> <p>–</p> <p>49, 52</p>
Non è possibile ingrandire l'immagine.	<ul style="list-style-type: none"> Non è possibile utilizzare lo zoom in riproduzione con i filmati. Questa fotocamera potrebbe non essere in grado di ingrandire immagini scattate con una fotocamera digitale di marca o modello diversi. Quando si ingrandisce un'immagine di dimensioni ridotte, il rapporto di ingrandimento mostrato sulla schermata può essere diverso dal rapporto di ingrandimento effettivo dell'immagine. 	–
Non è possibile modificare un'immagine.	<ul style="list-style-type: none"> Alcune immagini non possono essere modificate. Le immagini che sono già state modificate non possono essere modificate nuovamente. La card di memoria non dispone di spazio libero sufficiente. Questa fotocamera non è in grado di modificare immagini scattate con altre fotocamere. Le funzioni di modifica utilizzate per le immagini non sono disponibili per i filmati. 	<p> 12,</p> <p> 26</p> <p>–</p> <p>–</p> <p>–</p>
Non è possibile ruotare l'immagine.	Questa fotocamera non è in grado di ruotare le immagini registrate con una fotocamera digitale di marca o modello diversi.	–
Le immagini non vengono visualizzate sul televisore.	<ul style="list-style-type: none"> La fotocamera è collegata a un computer o a una stampante. La card di memoria non contiene immagini. 	–
Nikon Transfer 2 non si avvia quando la fotocamera viene collegata a un computer.	<ul style="list-style-type: none"> La fotocamera è spenta. La batteria è scarica. Il cavo USB non è collegato correttamente. La fotocamera non è riconosciuta dal computer. Il computer non è impostato per l'avvio automatico di Nikon Transfer 2. Per ulteriori informazioni su Nikon Transfer 2, fare riferimento alle informazioni della guida contenute in ViewNX-i. 	<p>–</p> <p>49, 58, 61</p> <p>61,  53</p> <p>–</p> <p>–</p>
La schermata PictBridge non viene visualizzata quando la fotocamera è collegata a una stampante.	Con alcune stampanti compatibili PictBridge, la schermata di avvio PictBridge potrebbe non essere visualizzata e potrebbe non essere possibile stampare le immagini quando è selezionato Auto per l'opzione Ricarica via computer nel menu impostazioni. Impostare Ricarica via computer su No e ricollegare la fotocamera alla stampante.	49, 58

Problema	Causa/Soluzione	
Le immagini da stampare non vengono visualizzate.	La card di memoria non contiene immagini.	-
Non è possibile selezionare il formato carta con la fotocamera.	Non è possibile utilizzare la fotocamera per selezionare il formato della carta nelle situazioni seguenti, anche quando si stampa da una stampante compatibile PictBridge. Utilizzare la stampante per selezionare il formato della carta. <ul style="list-style-type: none"> La stampante non supporta i formati della carta specificati dalla fotocamera. La stampante seleziona automaticamente il formato della carta. 	-

Funzioni dei dati sulla posizione

Problema	Causa/Soluzione	
Impossibile identificare la posizione o l'identificazione richiede tempo.	<ul style="list-style-type: none"> La fotocamera potrebbe non essere in grado di identificare la posizione in alcuni ambienti di ripresa. Per utilizzare le funzioni dei dati sulla posizione, utilizzare la fotocamera il più possibile in un'area all'aperto. Quando si esegue il posizionamento per la prima volta o quando non è stato possibile eseguire il posizionamento per circa due ore, sono necessari alcuni minuti prima di ottenere i dati sulla posizione. 	 40  40
Impossibile registrare i dati relativi alla posizione sulle immagini scattate.	Quando sulla schermata di ripresa viene visualizzato il simbolo  o  , le informazioni sulla posizione non vengono registrate. Prima di scattare le immagini, verificare la ricezione dei dati posizione.	59
Differenza tra la posizione in cui è stata effettuata la ripresa e i dati sulla posizione registrati.	I dati sulla posizione acquisiti possono essere discordanti in alcuni ambienti di ripresa. Quando si rileva una differenza significativa nei segnali ricevuti dai satelliti di posizionamento, ci potrebbe essere una discordanza di diverse centinaia di metri.	 40
Viene registrato un nome posizione diverso da quello previsto oppure il nome non viene visualizzato.	Il nome del punto di riferimento desiderato potrebbe non essere registrato oppure potrebbe essere registrato un nome diverso.	-

Problema	Causa/Soluzione	
Impossibile aggiornare il file A-GPS.	<ul style="list-style-type: none"> • Controllare quanto segue. <ul style="list-style-type: none"> - Se la card di memoria è inserita - Se il file A-GPS è memorizzato nella card di memoria - Se il file A-GPS salvato nella card di memoria è più recente del file A-GPS salvato nella fotocamera - Se il file A-GPS è ancora valido • Il file A-GPS potrebbe essere danneggiato. Scaricare nuovamente il file dal sito Web. 	<p style="text-align: center;">-</p> <p style="text-align: right;">95</p>
Impossibile selezionare Crea registro nel menu Opzioni dati posizione.	Orologio non impostato. Impostare data e ora.	49, 57
Impossibile selezionare Avvia registro .	<ul style="list-style-type: none"> • Registra dati posizione nel menu Opzioni dati posizione è impostato su No. • La fotocamera sta registrando i dati del registro. Per memorizzare un nuovo registro, selezionare Termina registro e terminare il registro in corso di memorizzazione. 	<p style="text-align: right;">39</p> <p style="text-align: right;">49, 44</p>
Impossibile salvare i dati del registro.	<ul style="list-style-type: none"> • Controllare che la card di memoria sia inserita nella fotocamera. • In un giorno è possibile memorizzare fino a 36 eventi del registro. • Registro non disponibile. • In una singola card di memoria è possibile memorizzare un massimo di 100 eventi dati del registro. Cancellare i dati del registro non più necessari dalla card di memoria o sostituire la card di memoria con una nuova. 	<p style="text-align: center;">-</p> <p style="text-align: center;">-</p> <p style="text-align: right;">43</p> <p style="text-align: right;">49, 44</p>

Caratteristiche tecniche

Fotocamera digitale Nikon COOLPIX P900

Tipo	Fotocamera digitale compatta
Numero di pixel effettivi	16,0 milioni (l'elaborazione delle immagini può ridurre il numero dei pixel effettivi).
Sensore di immagine	CMOS da 1/2,3 pollici; circa 16,76 milioni di pixel totali
Obiettivo	Obiettivo NIKKOR con zoom ottico 83x
Lunghezza focale	4,3-357 mm (angolo di campo equivalente a un obiettivo da 24-2.000 mm nel formato 35 mm [135])
Numero f/	f/2,8-6,5
Struttura	16 elementi in 12 gruppi (1 elemento obiettivo super ED e 5 elementi obiettivo ED)
Ingrandimento zoom digitale	Fino a 4x (angolo di campo equivalente a un obiettivo da circa 8.000 mm nel formato 35 mm [135])
Riduzione vibrazioni	Decentramento ottico (immagini fisse) Combinazione di decentramento ottico e VR elettronico (filmati)
Autofocus (AF)	AF con rilevazione del contrasto
Range di messa a fuoco	<ul style="list-style-type: none">• [W]: circa 50 cm $-\infty$, [T]: circa 5,0 m $-\infty$• Modo macro/primi piani: Circa 1 cm $-\infty$ (posizione grandangolo) (Tutte le distanze sono misurate dal centro della superficie anteriore dell'obiettivo)
Selezione area di messa a fuoco	Scelta soggetto AF, priorità al volto, manuale (spot), manuale (normale), manuale (grandangolo), inseguimento soggetto
Mirino	Mirino elettronico, LCD da 0,5 cm (0,2 pollici) equivalente a circa 921 k punti con la funzione di regolazione diottrica ($-3 - +1 \text{ m}^{-1}$)
Copertura dell'inquadratura (modo di ripresa)	Circa 100% in orizzontale e in verticale (rispetto alla foto effettiva)
Copertura dell'inquadratura (modo di riproduzione)	Circa 100% in orizzontale e in verticale (rispetto alla foto effettiva)
Monitor	LCD TFT da 7,5 cm (3 pollici), circa 921 k punti (RGBW), ampio angolo di visione, con rivestimento antiriflesso e 6 livelli di regolazione della luminosità, ad angolazione variabile
Copertura dell'inquadratura (modo di ripresa)	Circa 100% in orizzontale e in verticale (rispetto alla foto effettiva)
Copertura dell'inquadratura (modo riproduzione)	Circa 100% in orizzontale e in verticale (rispetto alla foto effettiva)

Conservazione		
Supporti		Card di memoria SD/SDHC/SDXC
File system		Compatibile con DCF ed Exif 2.3
Formati file		Immagini fisse: JPEG Filmati: MOV (video: H.264/MPEG-4 AVC, audio: stereo LPCM)
Dimensione dell'immagine (pixel)		<ul style="list-style-type: none"> • 16 M 4608x3456 • 8 M 3264x2448 • 4 M 2272x1704 • 2 M 1600x1200 • VGA 640x480 • 16:9 12 M 4608x2592 • 16:9 2 M 1920x1080 • 3:2 14 M 4608x3072 • 1:1 12 M 3456x3456
Sensibilità ISO (sensibilità uscita standard)		<ul style="list-style-type: none"> • ISO 100–1600 • ISO 3200, 6400 (disponibile quando si utilizza il modo P, S, A o M) • Hi 1 (equivalente a ISO 12800) (disponibile quando si utilizza Monocromatico ISO alta nel modo effetti speciali)
Esposizione		
Modo di misurazione esposimetrica		Matrice, ponderata centrale, spot
Controllo dell'esposizione		Esposizione automatica programmata con programma flessibile, auto a priorità di tempi, auto a priorità di diaframmi, manuale, bracketing di esposizione, compensazione dell'esposizione (con incrementi di 1/3 EV nella gamma –2,0 EV – +2,0 EV)
Otturatore		Otturatore meccanico ed elettronico CMOS
Velocità		<ul style="list-style-type: none"> • 1/4000 *–1 sec. • 1/4000 *–15 sec. (quando la sensibilità ISO è fissata su 100 nel modo M) * Quando il valore di apertura del diaframma è impostato su f/8 (posizione grandangolo)
Apertura		Diaframma a iride a 6 lamelle con controllo elettronico
Campo		10 incrementi di 1/3 EV (W) (modo A, M)
Autoscatto		Selezionabile da 10 secondi e 2 secondi
Flash		
Campo (circa) (Sensibilità ISO: auto)		[W]: circa 0,5–11,5 m [T]: circa 5,0–7,0 m
Controllo flash		Flash auto TTL con pre-flash di monitoraggio
Compensazione della potenza flash		Con incrementi di 1/3 EV nella gamma compresa tra –2 e +2 EV

Interfaccia	
Connettore USB	Connettore micro USB (non utilizzare un cavo USB diverso da UC-E21), Hi-Speed USB <ul style="list-style-type: none"> • Supporta Direct Print (PictBridge)
Connettore di uscita HDMI	Connettore micro HDMI (tipo D)
LAN wireless	
Standard	IEEE 802.11b/g/n (protocollo LAN wireless standard)
Campo (portata ottica)	Circa 10 m
Frequenza operativa	2412-2462 MHz (1-11 canali)
Autenticazione	Sistema aperto, WPA2-PSK
Protocolli di accesso	Infrastruttura <ul style="list-style-type: none"> • GPS Frequenza di ricezione: 1575,42 MHz Sistema geodetico: WGS 84 • GLONASS Frequenza di ricezione: 1598,0625 MHz-1605,3750 MHz Sistema geodetico: WGS 84
Dati posizione	
Lingue supportate	
Arabo, bengali, bulgaro, cinese (semplificato e tradizionale), ceco, danese, olandese, inglese, finlandese, francese, tedesco, greco, hindi, ungherese, indonesiano, italiano, giapponese, coreano, marathi, norvegese, persiano, polacco, portoghese (europeo e brasiliano), rumeno, russo, serbo, spagnolo, svedese, tamil, telugu, thailandese, turco, ucraino, vietnamita	
Fonti di alimentazione	
Una batteria ricaricabile Li-ion EN-EL23 (inclusa) Adattatore CA EH-67A (acquistabile separatamente)	
Tempo di ricarica	
Circa 3 ore e 40 min (quando si usa l'adattatore CA/ caricabatteria EH-71P e la batteria è completamente scarica)	
Durata della batteria¹	
Immagini fisse	Circa 360 scatti quando si utilizza EN-EL23
Registrazione di filmati (durata effettiva della batteria per la registrazione) ²	Circa 1 ora e 20 minuti quando si utilizza EN-EL23
Attacco per treppiedi	
1/4 (ISO 1222)	

Dimensioni (L x A x P)	Circa 139,5 x 103,2 x 137,4 mm (sporgenze escluse)
Peso	Circa 899 g (con batteria e card di memoria)
Ambiente operativo	
Temperatura	0°C–40°C
Umidità	Fino all'85% (senza condensa)

- Salvo se diversamente specificato, tutti i valori presuppongono una batteria completamente carica e una temperatura ambiente di 23 ±3°C, come specificato dalla CIPA (Camera and Imaging Products Association; Associazione dei Produttori di Fotocamere e prodotti relativi all'Imaging).
- ¹ La durata della batteria può variare in base alle condizioni di utilizzo, ad esempio l'intervallo tra gli scatti o la durata del tempo di visualizzazione dei menu e delle immagini.
 - ² I singoli file filmato non possono superare le dimensioni di 4 GB o la durata di 29 minuti. La registrazione può terminare prima di tale limite se la temperatura della fotocamera diventa elevata.

Batteria ricaricabile Li-ion EN-EL23

Tipo	Batteria ricaricabile Li-ion
Capacità nominale	3,8 V CC, 1850 mAh
Temperatura di esercizio	0°C–40°C
Dimensioni (L x A x P)	Circa 34,9 x 47 x 10,5 mm
Peso	Circa 34 g

Adattatore CA/caricabatteria EH-71P

Potenza nominale in entrata	100–240 V CA, 50/60 Hz, MAX 0.2 A
Potenza nominale in uscita	5,0 V CC, 1,0 A
Temperatura di esercizio	0°C–40°C
Dimensioni (L x A x P)	Circa 55 x 22 x 54 mm (adattatore spina escluso)
Peso	Circa 48 g (adattatore spina escluso)

- Nikon declina qualsiasi responsabilità per eventuali errori contenuti nel presente manuale.
- L'aspetto del prodotto e le caratteristiche tecniche sono soggetti a modifica senza preavviso.

Card di memoria approvate

Le seguenti card di memoria Secure Digital (SD) sono state testate e approvate per l'utilizzo con questa fotocamera.

- Per la registrazione di filmati si consiglia di utilizzare card di memoria SD con classe di velocità 6 o superiore. Se si utilizza una card di memoria con una classe di velocità inferiore, la registrazione del filmato si potrebbe interrompere inaspettatamente.

	Card di memoria SD	Card di memoria SDHC	Card di memoria SDXC
SanDisk	-	4 GB, 8 GB, 16 GB, 32 GB	64 GB, 128 GB
TOSHIBA	-	4 GB, 8 GB, 16 GB, 32 GB	64 GB
Panasonic	2 GB	4 GB, 8 GB, 16 GB, 32 GB	64 GB
Lexar	-	8 GB, 16 GB, 32 GB	64 GB, 128 GB

- Per i dettagli relativi alle card di memoria sopra menzionate, rivolgersi al rispettivo produttore. Se si utilizzano card di memoria di altri produttori, la qualità delle prestazioni della fotocamera potrebbe non essere la stessa.
- Se si utilizza un lettore di card, accertarsi che sia compatibile con la card di memoria.

Informazioni sui marchi

- Windows è un marchio registrato o un marchio di Microsoft Corporation negli Stati Uniti e/o in altri paesi.
- Adobe, il logo Adobe e Reader sono marchi o marchi registrati Adobe Systems Incorporated negli Stati Uniti e/o in altri paesi.
- SDXC, SDHC e SD Logos sono marchi di SD-3C, LLC.



- PictBridge è un marchio.
- HDMI, il logo HDMI e High-Definition Multimedia Interface sono marchi o marchi registrati di HDMI Licensing LLC.

HDMI

- Wi-Fi e il logo Wi-Fi sono marchi o marchi registrati di Wi-Fi Alliance.
- Android e Google Play sono marchi o marchi registrati di Google, Inc.
- L'N-Mark è un marchio o un marchio registrato di NFC Forum, Inc. negli Stati Uniti e in altri paesi.
- Tutti gli altri nomi commerciali citati in questo manuale o in eventuale altra documentazione fornita con il prodotto Nikon acquistato, sono marchi o marchi registrati dei rispettivi proprietari.

AVC Patent Portfolio License

Questo prodotto è concesso in licenza in conformità alla AVC Patent Portfolio License per uso personale e non commerciale dell'utente per (i) la codifica video in conformità con lo standard AVC ("AVC video") e/o (ii) la decodifica di filmati AVC precedentemente codificati da un utente nell'ambito di attività personali e non commerciali e/o ottenuti da un fornitore autorizzato di filmati AVC. Non viene concessa nessun'altra licenza per qualsiasi altro utilizzo, né esplicita né implicita. Per ulteriori informazioni rivolgersi a MPEG LA, L.L.C. Vedere <http://www.mpegla.com>.

Licenza FreeType (FreeType2)

Alcune parti di questo software sono coperte da copyright © 2012 di The FreeType Project (<http://www.freetype.org>). Tutti i diritti riservati.

Licenza MIT (HarfBuzz)

Alcune parti di questo software sono coperte da copyright © 2015 di The HarfBuzz Project (<http://www.freedesktop.org/wiki/Software/HarfBuzz>). Tutti i diritti riservati.

CONTRATTO DI LICENZA PER DATI SUI NOMI DELLE LOCALITÀ

I dati con i nomi delle località memorizzati in questa fotocamera digitale ("Dati") vengono forniti per uso esclusivamente personale e interno e non possono essere utilizzati a scopi di lucro. Tali dati sono protetti da copyright e sono soggetti ai termini e alle condizioni seguenti, concordati tra l'utente e Nikon Corporation ("Nikon") e i suoi licenziatari (inclusi i rispettivi licenziatari e fornitori).

Termini e condizioni

Uso esclusivamente personale. L'utente accetta di utilizzare questi Dati insieme alla fotocamera digitale e ai dati delle immagini scattate con la fotocamera digitale per uso esclusivamente personale, per scopi non commerciali in base ai termini della licenza e non per agenzie di servizi, per condividerli con altri utenti in tempi diversi o per scopi simili. Di conseguenza, fatte salve le limitazioni previste nei paragrafi seguenti, l'utente si impegna a non riprodurre, copiare, modificare, decompilare, disassemblare o decodificare questi dati, o parte di essi, o trasferirli o distribuirli in qualsiasi forma, per qualsiasi scopo, ad eccezione di quanto consentito dalle leggi.

Limitazioni. Ad eccezione dei casi espressamente autorizzati da Nikon, e senza limitarsi e quanto dichiarato nella sezione precedente, l'utente non è autorizzato a utilizzare questi dati (a) con prodotti, sistemi o applicazioni installate o con altre modalità collegate o in comunicazione con veicoli, in grado di gestire la navigazione, il posizionamento, la spedizione, l'orientamento stradale in tempo reale, la gestione di flotte o applicazioni simili; o (b) con o in comunicazione con dispositivi di posizionamento o computer o dispositivi elettronici mobili o wireless, inclusi, senza alcuna limitazione, telefoni cellulari, computer tascabili e palmari, cercapersone e minicomputer palmari multifunzionali o PDA.

Avvertenza. I dati possono contenere informazioni inesatte o incomplete a causa del passare del tempo, del mutare delle circostanze, delle fonti utilizzate e del tipo di raccolta di dati geografici esaurienti; ciascuno di questi fattori può portare a risultati non corretti.

Nessuna garanzia. I Dati vengono forniti "così come sono" e l'utente accetta di utilizzarli a proprio rischio. Nikon e i suoi licenziatari (inclusi i rispettivi licenziatari e fornitori) escludono eventuali garanzie, dichiarazioni o responsabilità di qualsiasi tipo, espresse o implicite, derivanti da leggi o normative varie, incluse, ma non limitate a, contenuto, qualità, precisione, integrità, funzionalità, affidabilità, idoneità per uno scopo particolare, utilità, uso o risultati derivanti da questi Dati, e non garantiscono che i Dati o il server funzioneranno senza interruzioni o che saranno esenti da errori.

Esclusione di garanzia: NIKON E I SUOI LICENZIATARI (INCLUSI I RELATIVI LICENZIATARI E FORNITORI) DECLINANO QUALSIASI RESPONSABILITÀ, ESPRESSA O IMPLICITA, RELATIVAMENTE A QUALITÀ, PRESTAZIONI, COMMERCIALITÀ, IDONEITÀ PER UNO SCOPO PARTICOLARE O NON VIOLAZIONE. Alcuni stati, territori o paesi non consentono determinate esclusioni di garanzie; in tal caso l'esclusione di cui sopra deve considerarsi non applicabile.

Declinazione di responsabilità. NIKON E I SUOI LICENZIATARI (INCLUSI I RELATIVI LICENZIATARI E FORNITORI) NON SONO RESPONSABILI: PER EVENTUALI RECLAMI, RICHIESTE O AZIONI, INDIPENDENTEMENTE DALLA NATURA DELLA CAUSA DEL RECLAMO O DELL'AZIONE, CHE FANNO RIFERIMENTO A PERDITE, LESIONI O DANNI, DIRETTI O INDIRETTI, DERIVANTI DALL'USO O DAL POSSESSO DI QUESTE INFORMAZIONI; O PER EVENTUALI PERDITE DI PROFITTI, GUADAGNI, CONTRATTI O RISPARMI, O ALTRI DANNI DIRETTI, INDIRETTI, ACCIDENTALI, SPECIALI O CONSEGUENZIALI DERIVANTI DALL'USO O DALL'IMPOSSIBILITÀ DI USARE TALI INFORMAZIONI, O PER EVENTUALI LACUNE IN QUESTE INFORMAZIONI, O PER LA VIOLAZIONE DI QUESTI TERMINI O CONDIZIONI, PER UN'AZIONE PREVISTA DAL CONTRATTO, UN ILLECITO O SULLA BASE DI UNA GARANZIA, ANCHE QUALORA NIKON O I SUOI LICENZIATARI FOSSERO STATI INFORMATI DELLA POSSIBILITÀ DI TALI DANNI. Alcuni stati, territori e paesi non consentono determinate esclusioni di responsabilità o limitazioni dei danni; in tal caso la limitazione di cui sopra deve considerarsi non applicabile.

Controllo delle esportazioni. L'utente accetta di non esportare da qualsiasi luogo parte dei Dati o qualsiasi prodotto direttamente correlato, tranne in caso di conformità con, e in possesso di tutte le licenze e approvazioni richieste, le leggi, le regolamentazioni e le normative applicabili, comprese ma non limitate a, le leggi, le regolamentazioni e le normative amministrative dall'Office of Foreign Assets Control e dal Bureau of Industry and Security del Dipartimento del commercio degli Stati Uniti. Nella misura in cui tali leggi, norme o regolamenti di esportazione dovessero proibire a Nikon e i suoi soggetti licenziari di adempiere agli obblighi qui descritti e relativi alla consegna o alla distribuzione dei dati, questa omissione dovrà essere giustificata e non dovrà costituire una violazione di questo Accordo.

Intero accordo. Questi termini e condizioni costituiscono l'intero accordo tra Nikon (e i suoi licenziari, inclusi i rispettivi licenziari e i fornitori) e l'utente relativamente alla materia in oggetto e sostituisce integralmente qualsiasi precedente accordo scritto o verbale intercorso tra le parti su tale materia.

Legislazione vigente. I termini e le condizioni sopra indicati saranno regolati dalle leggi del Giappone, senza dare effetto (i) alle norme sul conflitto di leggi dello stesso Paese o (ii) alla Convenzione delle Nazioni Unite sui contratti di vendita internazionale di merci, la cui applicazione è qui espressamente esclusa; premesso che, nel caso in cui le leggi del Giappone non siano ritenute applicabili a questo accordo per qualsivoglia motivo nel paese in cui l'utente ha ricevuto i dati, questo accordo sarà regolato dalle leggi del paese in cui l'utente ha ricevuto i Dati. L'utente accetta di sottoporsi alla giurisdizione del Giappone per tutte le controversie, i reclami o le azioni derivanti da o in collegamento con i Dati forniti ai sensi del presente accordo.

Government End Users. If the Data supplied by HERE is being acquired by or on behalf of the United States government or any other entity seeking or applying rights similar to those customarily claimed by the United States government, the Data is a "commercial item" as that term is defined at 48 C.F.R. ("FAR") 2.101, is licensed in accordance with the End-User Terms under which this Data was provided, and each copy of the Data delivered or otherwise furnished shall be marked and embedded as appropriate with the following "Notice of Use," and shall be treated in accordance with such Notice:

NOTICE OF USE
CONTRACTOR (MANUFACTURER/ SUPPLIER) NAME:
HERE
CONTRACTOR (MANUFACTURER/ SUPPLIER) ADDRESS:
425 West Randolph Street, Chicago, Illinois 60606
This Data is a commercial item as defined in
FAR 2.101 and is subject to the End-User
Terms under which this Data was provided.
© 2014 HERE - All rights reserved.

If the Contracting Officer, federal government agency, or any federal official refuses to use the legend provided herein, the Contracting Officer, federal government agency, or any federal official must notify HERE prior to seeking additional or alternative rights in the Data.

Comunicazioni relative ai titolari dei copyright dei software concessi in licenza

- Dati sui nomi delle località per il Giappone



© 2013 ZENRIN CO., LTD. All rights reserved.

Questo servizio utilizza nomi delle località (POI) di ZENRIN CO., LTD.

"ZENRIN" is a registered trademark of ZENRIN CO., LTD.

- Dati sui nomi delle località eccetto il Giappone



Maps for Life

© 1987-2014 HERE All rights reserved.

Austria: © Bundesamt für Eich- und Vermessungswesen

Belgium: © - Distribution & Copyright CIRB

Croatia/Cyprus/Estonia/Latvia/Lithuania/Moldova/Poland/Slovenia/Ukraine: ©

EuroGeographics

Denmark: Contains data that is made available by the Danish Geodata Agency (FOT) Retrieved by HERE 01/2014

Finland: Contains data from the National Land Survey of Finland Topographic Database 06/2012. (Terms of Use available at http://www.maanmittauslaitos.fi/en/NLS_open_data_licence_version1_20120501).

Contains data that is made available by Itella in accordance with the terms available at <http://www.itella.fi/liitteet/palvelutjatuotteet/yhteystietopalvelut/>

uusl_postal_code_services_service_description_and_terms_of_use.pdf . Retrieved by HERE 09/2013

France: source: © IGN 2009 – BD TOPO ©

Germany: Die Grundlagendaten wurden mit Genehmigung der zuständigen Behörden entnommen
Contains content of „BayrischeVermessungsverwaltung – www.geodaten.bayern.de“, licensed in accordance with <http://creativecommons.org/licenses/by/3.0/legalcode>

Contains content of "LGL, www.lgl-bw.de ", licensed in accordance with <http://creativecommons.org/licenses/by/3.0/legalcode>

Contains content of "Stadt Köln – offenedaten-koeln.de", licensed in accordance with <http://creativecommons.org/licenses/by/3.0/legalcode>

Contains Content of "Geoportal Berlin / ATKIS® Basis-DLM", licensed in accordance with <http://www.stadtentwicklung.berlin.de/geoinformation/download/nutzill.pdf>

Contains Content of "Geoportal Berlin / Karte von Berlin 1:5000 (K5-Farbausgabe)", licensed in accordance with <http://www.stadtentwicklung.berlin.de/geoinformation/download/nutzill.pdf>

Great Britain: Contains Ordnance Survey data © Crown copyright and database right 2010

Contains Royal Mail data © Royal Mail copyright and database right 2010

Greece: Copyright Geomatics Ltd.

Italy: La Banca Dati Italiana è stata prodotta usando quale riferimento anche cartografia numerica ed al tratto prodotta e fornita dalla Regione Toscana.

Contains data from Trasporto Passeggeri Emilia-Romagna- S.p.A.

Includes content of Comune di Bologna licensed under <http://creativecommons.org/licenses/by/3.0/legalcode> and updated by licensee July 1, 2013.

Includes content of Comune di Cesena licensed under <http://creativecommons.org/licenses/by/3.0/legalcode> and updated by licensee July 1, 2013.

Includes contents of Ministero della Salute, and Regione Sicilia, licensed under <http://www.formez.it/iod/> and updated by licensee September 1, 2013.

Includes contents of Provincia di Enna, Comune di Torino, Comune di Pisa, Comune di Trapani, Comune di Vicenza, Regione Lombardia, Regione Umbria, licensed under <http://www.datigov.it/iodl/2.0/> and updated by licensee September 1, 2013.

Includes content of GeoforUs, licensed in accordance with <http://creativecommons.org/licenses/by/3.0/legalcode>.

Includes content of Comune di Milano, licensed under <http://creativecommons.org/licenses/by/2.5/it/legalcode> and updated by licensee November 1, 2013.

Includes content of the "Comunità Montana della Carnia", licensed under <http://www.datigov.it/iodl/2.0/> and updated by licensee December 1, 2013.

Includes content of "Agenzia per la mobilità" licensed under <http://creativecommons.org/licenses/by/3.0/legalcode> and updated by licensee January 1, 2014.

Includes content of Regione Sardegna, licensed under <http://www.datigov.it/iodl/2.0/> and updated by licensee May 1, 2014.

Includes content of CISIS, licensed under <http://creativecommons.org/licenses/by/2.5/legalcode>.

Norway: Copyright © 2000; Norwegian Mapping Authority

Includes data under the Norwegian licence for Open Government data (NLOD), available at <http://data.norge.no/nlod/en/1.0>

Contains information copyrighted by © Kartverket, made available in accordance with <http://creativecommons.org/licenses/by/3.0/no/>.

Contains data under the Norwegian licence for Open Government data (NLOD) distributed by Norwegian Public Roads Administration (NPRA)

Portugal: Source: IgeoE - Portugal

Spain: Información geográfica propiedad del CNIG

Contains data that is made available by the Generalitat de Catalunya Government in accordance with the terms available at http://www.gencat.cat/web/eng/avis_legal.htm. Retrieved by HERE 05/2013.

Contains content of Centro Municipal de Informatica – Malaga, licensed in accordance with <http://creativecommons.org/licenses/by/3.0/legalcode>.

Contains content of Administración General de la Comunidad Autónoma de Euskadi, licensed in accordance with <http://creativecommons.org/licenses/by/3.0/legalcode>

Contains data made available by the Ayuntamiento de Santander, licensed in accordance with <http://creativecommons.org/licenses/by/3.0/es/legalcode.es>

Contains data of Ajuntament de Sabadell, licensed per <http://creativecommons.org/licenses/by/3.0/legalcode>, updated 4/2013

Sweden: Based upon electronic data © National Land Survey Sweden.

Contains public data, licensed under Go Open v1.0, available at <http://data.goteborg.se/goopen/Avtal%20GoOpen%201.0.0.pdf>

Switzerland: Topografische Grundlage: © Bundesamt für Landestopographie

United Kingdom: Contains public sector information licensed under the Open Government Licence v1.0 (see for the license <http://www.nationalarchives.gov.uk/doc/open-government-licence/>)

Adapted from data from the office for National Statistics licensed under the Open Government Licence v.1.0

Canada: This data includes information taken with permission from Canadian authorities, including © Her Majesty, © Queen's Printer for Ontario, © Canada Post, GeoBase®, © Department of Natural Resources Canada. All rights reserved.

Mexico: Fuente: INEGI (Instituto Nacional de Estadística y Geografía.)

United States: ©United States Postal Service® 2013. Prices are not established, controlled or approved by the United States Postal Service®. The following trademarks and registrations are owned by the USPS: United States Postal Service, USPS, and ZIP+4.

Includes data available from the U.S. Geological Survey.

Australia: Copyright: Based on data provided under license from PSMA Australia Limited (www.pasma.com.au).

Product incorporates data which is © 2013 Telstra Corporation Limited, Intelematics Australia Pty Ltd and HERE International LLC.

Nepal: Copyright © Survey Department, Government of Nepal.

Sri Lanka: This product incorporates original source digital data obtained from the Survey Department of Sri Lanka

© 2009 Survey Department of Sri Lanka

The data has been used with the permission of the Survey Department of Sri Lanka

Israel: © Survey of Israel data source

Jordan: © Royal Jordanian Geographic Centre.

Mozambique: Certain Data for Mozambique provided by Cenacarta © 2013 by Cenacarta

Nicaragua: The Pacific Ocean and Caribbean Sea maritime borders have not been entirely defined.

Northern land border defined by the natural course of the Coco River (also known as Segovia River or Wangki River) corresponds to the source of information available at the moment of its representation.

Réunion: source: © IGN 2009 - BD TOPO ®

Ecuador: INSTITUTO GEOGRAFICO MILITAR DEL ECUADRO

AUTORIZACION N° IGM-2011-01- PCO-01 DEL 25 DE ENERO DE 2011

Guadeloupe: source: © IGN 2009 - BD TOPO ®

Guatemala: Aprobado por el INSTITUTO GEOGRAFICO NACIONAL – Resolución del IGN No 186-2011

French Guiana: source: © IGN 2009 - BD TOPO ®

Martinique: source: © IGN 2009 - BD TOPO ®

Indice analitico

Simboli

Modo Auto..... 16, 26

SCENE Modo scena..... 27

A Modo Auto priorità diaframmi
..... 30, 32

S Modo Auto a priorità di tempi
..... 30, 32

EFFECTS Modo effetti speciali..... 28

Modo paesaggio..... 24, 4

P Modo Auto programmato
..... 30, 32

M Modo manuale..... 30, 32

Modo ritratto notturno 24, 3

Modo paesaggio notturno
..... 24, 3

U Modo User settings (Impostazioni
utente)..... 34

Zoom in riproduzione 22, 23

W (Grandangolo)..... 20

Visualizzazione miniature
..... 22, 24

T (Teleobiettivo) 20

Pulsante Wi-Fi
..... 2, 60, 45, 47

Pulsante applicazione della
selezione..... 2, 122

Pulsante riproduzione
..... 22, 121

Pulsante Cancella..... 23, 26

Pulsante (registrazione filmato)
..... 21, 32

DISP Pulsante visualizza 3

Fn Pulsante funzione 45, 120

Pulsante di sollevamento flash..... 36

MENU Pulsante menu

..... 49, 51, 54, 55, 57

Pulsante monitor 19

Autoscatto/Telecomando/Timer
sorriso 25, 38, 39

Modo di messa a fuoco..... 25, 40

Modo flash 25, 36

Compensazione dell'esposizione
..... 25, 44

N-Mark..... 46

A

Accessori opzionali 116

Adattatore CA..... 61, 116

Adattatore CA/caricabatteria
..... 11, 19

AF permanente
..... 52, 54, 76, 85

AF singolo..... 52, 54, 76, 85

Alimentazione..... 14

Alimenti 27, 6

Animali domestici 27, 8

Antenna di posizionamento 2

Anteprima esposiz. M..... 53, 81

Area di messa a fuoco
..... 6, 17, 8, 18, 73

Auto..... 37

Auto con riduzione occhi rossi..... 37

Autofocus..... 41, 52, 54, 20,
76, 85

Autoscatto..... 25, 38

Autospegnimento..... 18, 57, 107

Azzerata numeraz. file..... 58, 109

B	
Batteria	10, 18
Batteria ricaricabile	11
Batteria ricaricabile Li-ion	10, 19
Bilanciamento bianco	45, 51, 63
Birdwatching 	27, 9
Blocco della messa a fuoco	21
Bracketing di esposizione.....	52, 72
BSS	6, 68
C	
Cache di prescatto.....	67, 69
Cancella	23, 26
Capacità di memoria.....	16, 32
Card di memoria	10, 5, 20
Carica da fotocamera.....	47, 92
Caricabatteria	12, 116
Cavo USB.....	11, 62, 49, 53
Comando di regolazione diottrica.....	19
Compensazione dell'esposizione	25, 44
Compensazione flash	52, 76
Computer	62, 53
Connettore micro HDMI	48
Connettore micro USB	11, 61, 49, 53
Contrasto.....	60
Controllo zoom.....	20, 121
Controllo zoom laterale	17, 57, 106, 119
Controluce 	27, 7
COOLPIX Picture Control	45, 51, 58
COOLPIX Picture Control personalizzato	51, 62

Coperchio di protezione connettori	1, 11, 61
Copia in bianco e nero 	27, 6
Crea registro.....	59, 42
Cross processing.....	29
D	
Data e ora.....	14, 57, 98
Differenza di orario.....	99
Dim. Immagine.....	51
Dimensione immagine.....	45, 57
D-Lighting	55, 27
D-Lighting attivo	52, 77
Dynamic Fine Zoom (Zoom dinamico di precisione).....	20
E	
Effetti filtro	55, 29, 60
Effetto pelle soft.....	55, 20, 28
Esposizione multipla.....	52, 78
Estensione	115
Estrazione di immagini fisse.....	38
E	
Feste/interni 	27, 5
Fill flash.....	37
Film accelerato 	13
Filmati accelerati.....	83, 84
Filmati al rallentatore.....	83, 84
Filmato HS.....	83, 84
Filtro riduzione disturbo	52, 77
Flash	36
Flash standard.....	37
Formato carta.....	50, 51
Formatta	58
Formattazione.....	10, 107
Formattazione di card di memoria	10, 58, 107

Frequenza fotogrammi..... 54, 87
Funzioni che non possono essere
utilizzate contemporaneamente..... 46
Fuochi artificiali 27, 86
Fuso orario..... 14, 98
Fuso orario e data..... 14, 57, 98

G

Ghiera di comando
..... 30, 120, 122
Ghiera di selezione modo..... 16, 24
Grandangolo..... 20

H

HDR..... 87
High key..... 28

I

Identificativo..... 115
Illuminatore AF..... 57, 105
Imp. orologio da satellite..... 97
Impostazioni audio..... 57, 106
Impostazioni monitor..... 57, 101
Impostazioni pulsante Fn..... 45
Indicatore di livello batteria..... 16
Indicatore di messa a fuoco..... 4, 17
Infinito..... 41
Informazioni di ripresa..... 3
Informazioni livello toni..... 3, 8
Inseguimento soggetto
..... 74, 75
Interruttore di alimentazione..... 1, 14
Istogramma..... 8, 44, 57, 101

L

LAN wireless..... 60
Lingua/Language..... 58, 107
Livello toni..... 8
Low key..... 28

Luminosità..... 57, 101
Luna 27, 99
Lunghezza focale..... 53, 80, 16

M

Macro/primi piani..... 41
Macro/primo piano 27, 85
Memoria zoom..... 53, 80
Menu di ripresa..... 51, 56, 58
Menu Filmato..... 54, 82
Menu impostazioni..... 57, 98
Menu opzioni Wi-Fi..... 49, 92
Menu play..... 55
Messa a fuoco..... 17, 18, 33,
73, 76, 85
Messa a fuoco manuale..... 41, 42
Microfono zoom..... 54, 87
Mini-foto..... 55, 30
Mirino..... 19, 6
Modifica di filmati..... 37
Modifica di immagini fisse..... 26
Modo area AF..... 45, 52, 73
Modo Auto a priorità di tempi
..... 30, 32
Modo Auto priorità diaframmi
..... 30, 32
Modo Auto programmato..... 30, 32
Modo autofocus
..... 52, 54, 76, 85
Modo di messa a fuoco..... 25, 40
Modo di ripresa..... 24, 54
Modo effetti speciali..... 28
Modo esposizione
..... 30, 45, 52, 66
Modo flash..... 25, 36
Modo manuale..... 30, 32
Modo paesaggio notturno..... 27, 83

Modo riproduzione.....	22
Modo ritratto notturno.....	27,
Modo scena.....	27
Modo User settings (Impostazioni utente).....	34
Monitor.....	3, 13,
Monocrom. alto contrasto.....	28
Monocromatico ISO alta.....	28
Multi-scatto 16.....	
Multi-selettore.....	25, 119, 121
Multi-selettore a rotazione	25, 119, 121
Museo	27,

N

Neve	27
Nitidezza.....	
N-Mark.....	
Nome file.....	115
Numero di esposizioni rimanenti	16,

O

Obiettivo.....	6, 16
Occhietto per cinghia fotocamera.....	9
Opzioni dati posizione	49, 39, 94
Opzioni EVF.....	101
Opzioni filmato.....	54, 82
Opzioni monitor.....	101
Opzioni visual. sequenza.....	56, 91
Opzioni Wi-Fi.....	60, 92
Ora legale.....	14, 99
Orizzonte virtuale	6, 101, 102

P

Panorama semplificato	27, 10
Peaking.....	58, 110
PictBridge.....	62, 49
Picture Control.....	45, 51, 58
Picture Control person.....	51, 62
Posizione zoom all'avvio.....	53, 81
Premisuraz. manuale.....	65
Pressione a metà corsa	17, 21, 120
Priorità al volto.....	73
Proteggi.....	55, 90
Pulsante di scatto	17, 21, 120, 123
Pulsante ripristina posizione zoom	2, 21
Pulsante Wi-Fi.....	2, 45, 47
Punti di interesse (POI).....	59, 96

Q

Qualità Immagine.....	45, 51, 56
-----------------------	------------

R

Registrazione di filmati.....	21, 32
Regolazione rapida.....	60
Reticolo sì/no.....	6, 101
Ricarica via computer.....	58, 108
Ricevitore infrarossi.....	1, 2
Riduzione occhi rossi.....	37
Riduzione rumore del vento	54, 86
Riduzione vibrazioni	45, 57, 104
Rilevamento del volto.....	19
Ripresa.....	24, 32, 67
Riprese intervallate.....	68, 69
Ripristina tutto.....	58, 110

Ripristina User settings.....	35
Riproduzione.....	22,
Riproduzione a pieno formato	
.....	7, 22, 23, 24
Riproduzione di filmati.....	22, 32
Ritaglio	23, 31
Ritocco rapido	55, 27
Ruota immagine	55, 90

S

Salva User settings	35
Saturazione.....	60
Scatto senza card.....	57, 100
Scegliere foto principale.....	56, 91
Scelta dello scatto migliore	
.....	66, 68
Scelta soggetto AF.....	18, 74
Schermata di selezione immagini.....	56
Selez. alternata Av/Tv.....	58, 109
Selez. per upload Wi-Fi	
.....	55, 47, 88
Selezione automatica EVF. 57,	103
Selezione colore.....	28
Selezione delle immagini	56
Selezione scene auto	24, 4
Sensibilità ISO.....	45, 52, 71
Sensore occhio.....	2, 19
Sequenza.....	23, 45, 52, 23,
25, 67	
Sequenza ad alta velocità.....	67
Sincro su tempi lenti.....	37
Sincro sulla seconda tendina	37
Singolo.....	52, 67
Slide show.....	55, 89
Soft.....	28
Soft seppia.....	28
Spia autoscatto	39, 40

Spia di accensione.....	1, 18
Spia di carica	1, 11
Spia Pronto.....	4, 36
Sport	27, 5
Stampa.....	49, 50, 51
Stampa diretta	62, 49
Stampante.....	61, 49
Suono pulsante	106
Suono scatto	106

T

Tappo dell'obiettivo	9
Telecomando	25, 38, 117
Teleobiettivo	20
Temperatura di colore	64
Tempo di posa.....	30, 22
Tempo di posa minimo.....	71
Tempo di registrazione filmato	
rimanente	32, 33
Timbro data	57, 103
Timer sorriso.....	25, 39
Tono	61
Tramonto	27
TV	61, 48

V

Valore di apertura del diaframma.....	30
Versione firmware.....	58, 110
ViewNX-i.....	62, 53
Visualizza registro.....	44
Visualizzazione calendario.....	24
Visualizzazione miniature....	22, 24
Volume	36
VR elettronico.....	4, 54, 86

Z

Zoom.....	20
Zoom digitale	20, 57,  105
Zoom in riproduzione	22,  23
Zoom ottico.....	20

Il presente manuale non può essere riprodotto, né interamente né parzialmente (fatte salve brevi citazioni in articoli o riviste del settore), senza l'autorizzazione scritta della NIKON CORPORATION.

NIKON CORPORATION

© 2015 Nikon Corporation



FX5B01(1H)
6MN4941H-01