

# RC TRUCK MODEL

## instruction manual

### ⚠️ WARNUNG

Bitte lesen Sie diese Bedienungsanleitung sorgfältig vor Gebrauch durch und bewahren Sie sie zur späteren Verwendung auf.

1. Laden Sie den Akku vollständig auf, bevor Sie das Produkt verwenden.
2. Wenn der Akku vollständig aufgeladen ist, legen Sie ihn für 1-3 Minuten an einem schattigen Ort ab und verbinden Sie ihn dann mit dem Produkt.

### Inhaltlist



RC Fahrzeug x1



Fernbedienung x1

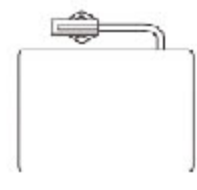

6V Batterie x1



USB-Ladekabel x1

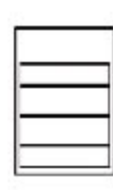

Gebrauchsanweisung x1

### Installations- und Lademethode für die Batterien des RC-Trucks und der Fernbedienung

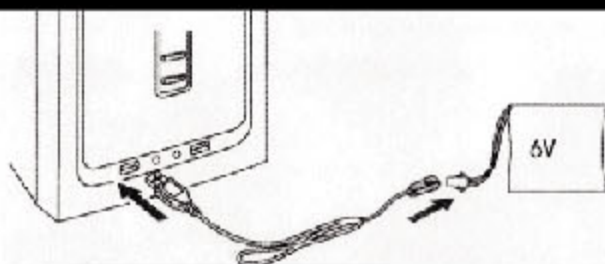

Schließen Sie den Akku an das Ladekabel an und stecken Sie das USB-Ladekabel in den USB-Anschluss des Computers oder das USB-Ladegerät. Dann schalten Sie den Strom ein. Wenn das rote Licht leuchtet, bedeutet dies, dass der Ladevorgang läuft, und wenn das rote Licht nicht leuchtet, ist der Akku vollständig aufgeladen.

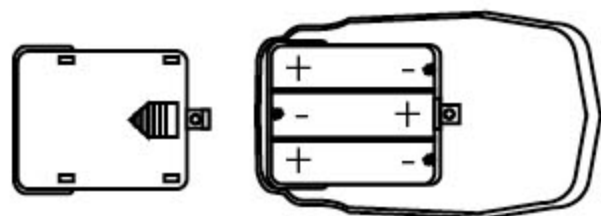

- Installationsmethode der Batterie der Fernbedienung
- (1) Öffnen Sie den Batteriefachdeckel auf der Rückseite der Fernbedienung.
  - (2) Legen Sie 3 x 1,5 "AA" - Batterien in die richtige Richtung ein und decken Sie das Batteriegehäuse ab.

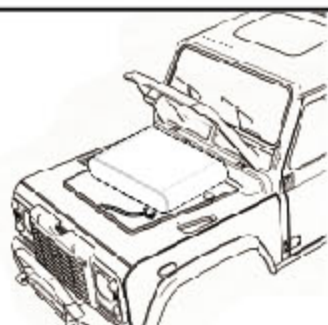

Nachdem der Ladevorgang abgeschlossen ist, wird das Gehäuse geöffnet und der Batterieblock wird in das Batteriefach eingelegt. So schließen Sie den Akku an das Gehäuse der Schnittstellenabdeckung an.

### ACHTUNG

- Achten Sie beim Einsetzen oder Austauschen von Batterien auf die richtige Polarität.
- Verwenden Sie keine wiederaufladbaren Batterien.
- Beim Laden des Akkus ist die Aufsicht für Erwachsene erforderlich.
- Mischen Sie nicht alte und neue Batterien oder verschiedene Arten von Batterien.
- Achten Sie während des Betriebs auf das in der Nähe befindliche Infrarotsignal, da sonst die Entfernung der Fernbedienung beeinträchtigt wird.
- Wenn die Geschwindigkeit des Fahrzeugs immer langsamer wird, ist die Batterieleistung niedrig. Bitte laden Sie das Fahrzeug wie oben beschrieben auf.
- Bitte ersetzen Sie die Batterie in den folgenden Fällen. Die Batterie der Fernbedienung ist schwach. Das Fahrzeug kann nicht aufgeladen werden, und die Ladeanzeige wird dunkel oder ist nicht eingeschaltet.
- Nehmen Sie den Akku in der Fernbedienung heraus und nehmen Sie den Akku heraus. Stellen Sie den Hauptschalter des Fahrzeugs auf "AUS", wenn dieses längere Zeit nicht benutzt wird.

### Betriebsanwendung

Schalten Sie den Netzschalter des RC-Autos. Öffnen Sie dann den Senderschalter. Wenn die Senderanzeige nicht mehr blinkt, können Sie den Joystick bedienen und die Wiedergabe starten. Anmerkung: Der Joystick kann nicht betätigt werden, wenn die Senderanzeige blinkt.

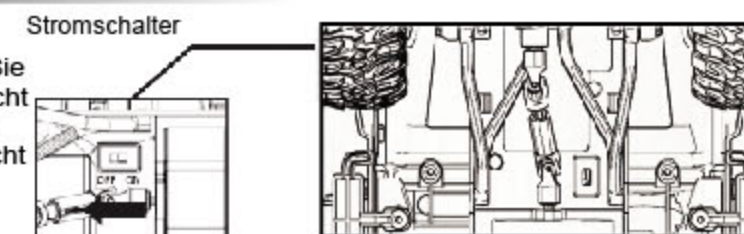

### 2. Funktion der Fernbedienung

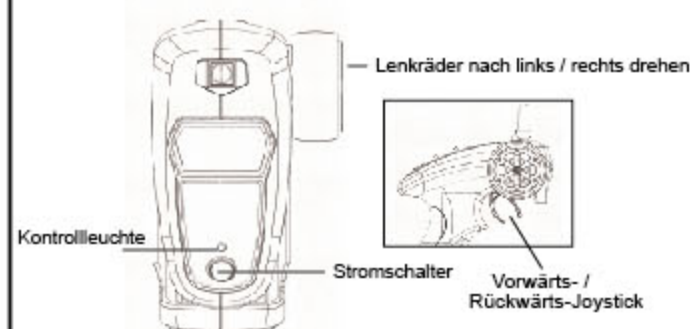

1. Drücken Sie den Joystick der Fernbedienung nach hinten, das Fahrzeug fährt vorwärts. Gleiches vorwärts drücken, das Fahrzeug fährt rückwärts. Ziehen Sie den Joystick halb nach hinten, das Fahrzeug fährt langsam. Wenn der Joystick vollständig nach hinten gezogen ist, bewegt sich das Fahrzeug schnell vorwärts.
2. Lenkrad rechts / rechts im Uhrzeigersinn drehen, das Fahrzeug dreht rechts. Lenkrad links / links gegen den Uhrzeigersinn drehen, Fahrzeug dreht links ab.

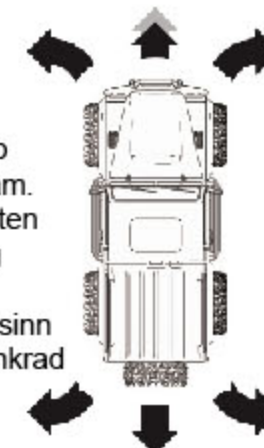

### 3. Richtungs-Feineinstellung.

Stellen Sie den Feinausrichtungsregler am vorderen Ende des Fahrzeuges ein, um die Gerade-Aus-Fahrt des Fahrzeugs einzustellen. Wenn sich das Fahrzeug beim Vorwärtsfahren nach links bewegt, drehen Sie den Einstellungszeiger in Richtung R, und wenn sich das Fahrzeug beim Vorwärtsfahren nach rechts bewegt, drehen Sie den Einstellungszeiger in Richtung L, bis sich das Fahrzeug geradeaus bewegen kann.

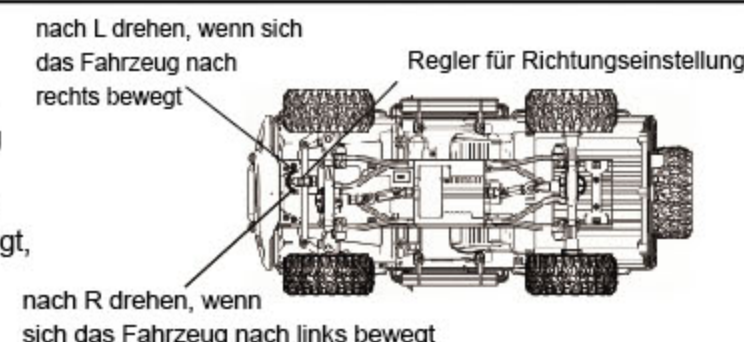

### Problembeseitigung

Probleme	Causes	Solution
Das Fahrzeug kann nicht gesteuert werden	Die Batterie ist schwach oder leer	Ersetzen Sie die Batterie und stellen Sie den Schalter auf AUS, um Energie zu sparen.
	Falscher Einbau der Batterie	Legen Sie die Batterie richtig ein und achten Sie auf die Richtung.
	Der Schalter befindet sich in der Position OFF	Prüfen Sie, ob die Schalter am Fahrzeug und an der Fernbedienung eingeschaltet sind.
Fahrzeug fährt zu langsam	Die Batterie ist schwach oder leer	Ersetzen Sie die Batterie und stellen Sie den Schalter auf AUS, um Energie zu sparen.
	Das Fahrzeug bewegt sich außerhalb der Reichweite	Wenn sich das Fahrzeug immer langsamer bewegt, bringen Sie die Fernbedienung in die Nähe des Fahrzeuges.
Fährt nicht gerade aus	Das Fahrzeug bewegt sich außerhalb der Reichweite	Stellen Sie den Zeiger für die Vorderradeinstellung am vorderen Ende des Fahrzeuges ein. Wenn sich das Fahrzeug nach rechts bewegt, drehen Sie den Zeiger nach links und wenn sich das Fahrzeug nach links bewegt, drehen Sie den Zeiger nach rechts.