

Thermo-Hygromètre INT-EXT Multi-Canaux avec Sonde sans Fil et Pendule RF

MODELE: RMR132HG
LIVRET DE L'UTILISATEUR

INTRODUCTION

Nous vous remercions d'avoir fait l'acquisition du Thermo-Hygromètre INT-EXT Multi-Canaux RMR132HG avec sonde sans fil 433MHz et pendule calendrier radio-pilotée.

L'ensemble de base se compose d'un appareil principal, qui est le poste de température et pendule calendrier, et d'un appareil à distance, la sonde thermo-hygromètre.

L'appareil principal possède un très large écran qui affiche température intérieure, pendule calendrier, températures et humidité relative, relevées et transmises par la sonde à distance. L'appareil principal peut supporter jusqu'à trois sondes à distance.

L'appareil principal peut garder la trace des températures maximum et minimum dans différents sites. Aucune pose de câble n'est requise. Comme le RMR132HG fonctionne sur 433MHz, il peut être utilisé aux Etats-Unis et dans la plupart des pays d'Europe Continentale.

La pendule calendrier est radio-pilotée. Elle synchronise automatiquement l'heure actuelle et la date quand elle se trouve dans un rayon de 1500 km environ des signaux radio générés depuis Francfort, Allemagne (DCF77).

Vous pouvez aussi régler la pendule calendrier manuellement quand elle se trouve hors de la portée de l'émetteur. Les autres caractéristiques incluent un affichage en quatre langues, une double alarme crescendo à quatre étapes et des modes d'affichage interchangeables.

CARACTERISTIQUES PRINCIPALES : APPAREIL PRINCIPAL

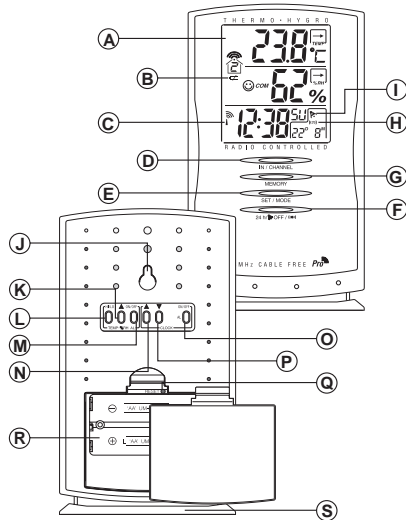

A. AFFICHAGE LCD TROIS LIGNES

Permet de lire facilement les relevés de température et d'humidité des sondes à distance et intérieures et la pendule calendrier.

B. [] INDICATEUR DE PILE FAIBLE

S'active quand les piles du senseur à distance ou de l'appareil principal sont faibles.

C. SIGNAL DE RECEPTION RADIO []

Indique l'état de la réception radio.

D. COMMANDE [IN/CHANNEL]

Sélectionne le capteur

E. COMMANDE DE MODE/REGLAGE [SET/MODE]

Pour passer d'un mode d'affichage à l'autre et confirmer l'entrée tout en réglant les valeurs à afficher.

F. COMMANDE [24 hr  OFF / ((.))]

Affiche et régle l'heure d'alarme

G. COMMANDE [MEMORY]

- Rappelle les relevés minimum et maximum de température et d'humidité.
- Annule la mémoire des relevés minimum et maximum de température et d'humidité des sondes à distance et de l'appareil principal.

H. [((1)) / ((2))] ICÔNE D'ALARME

Apparaît quand l'heure d'alarme est affichée

I. [] / [] ICÔNE D'ALARME

Apparaît quand l'alarme est activée.

J. COUVERCLE DU DOS

Plaque arrière de l'appareil principal.

ALARME DE TEMPERATURE ET D'HUMIDITE RELATIVE :**K. COMMANDE HAUT [▲]**

Règle les relevés les plus hauts ou les plus bas de chaque canal pour les températures et l'humidité

L. COMMANDE [HI/LO]

- Règle les limites hautes ou basses de l'alarme de température de chaque canal.
- Confirme les réglages de l'alarme.

M. COMMANDE DE MISE SOUS/HORS TENSION DE L'ALARME [AL ON/OFF]

Active ou désarme l'alarme.

PENDULE :**N. COMMANDE HAUT [▲]**

Pour augmenter la valeur d'un réglage.

O. COMMANDE DE MISE SOUS/HORS TENSION DE L'ALARME [AL ON/OFF]

Active ou désarme l'alarme.

P. COMMANDE BAS [▼]

Pour diminuer la valeur d'un réglage.

Q. COMMANDE DE REENCLenchement [RESET]

Renvoie tous les réglages aux valeurs usine.

R. LOGEMENTS DES PILES

Fonctionne avec deux piles alcaline LR 06 de 1.5V.

S. PIED REPLIABLE

Pour poser l'appareil principal sur une surface plane.

CARACTERISTIQUES: SENSEUR THERMO-HYGRO

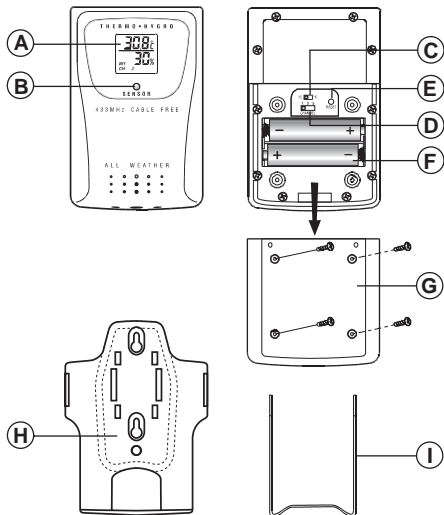

A. LCD DEUX LIGNES

Affiche la température et l'humidité actuelles relevées par l'appareil à distance.

B. TEMOIN LED

Clignote lorsque la sonde transmet des indications.

C. COMMUTATEUR °C / °F

Permet de basculer entre les températures en degrés Centigrade (°C) ou degrés Fahrenheit (°F)

D. COMMUTATEUR DE CANAUX

Désigne le canal utilisé par la sonde: 1, 2 ou 3.

E. TOUCHE DE REMISE A ZERO

Remet tous les éléments programmés aux valeurs par défaut.

F. COMPARTIMENT A PILES

Accepte deux piles de LR 03

G. COUVERCLE DU COMPARTIMENT DES PILES

H. SUPPORT MURAL

Sert à fixer la sonde au mur

I. SOCLE AMOVIBLE

Permet de poser la sonde sur une surface horizontale

AVANT DE COMMENCER

Afin d'assurer un fonctionnement optimal,

1. Désignez un canal spécifique à chaque sonde.
2. Installez les piles de l'unité déportée avant celles de l'unité principale.

- Placez l'unité déportée le plus près possible de l'unité principale, puis effectuez une remise à zéro (après avoir installé les piles). Ceci permettra une meilleure synchronisation entre l'émission et la réception des signaux.
- Positionnez la sonde et l'unité principale à l'intérieur du rayon de communication, une distance d'environ 20 à 30 mètres en conditions normales.

Notez toutefois que le rayon de communication est fortement influencé par les matériaux de construction et par l'emplacement de l'unité principale et de la sonde. Essayez plusieurs installations afin d'obtenir le meilleur résultat.

Bien que les sondes soient résistantes aux intempéries, il convient de les positionner à l'abri du soleil et de la pluie ou de la neige.

INSTALLATION DES PILES ET SÉLECTION DU CANAL : SONDE

Le senseur thermo-hygro à distance fonctionne avec deux (2) piles alcalines LR03.

Suivre les étapes suivantes pour installer/remplacer les piles:

- Dévissez le couvercle du compartiment à piles.
- Sélectionnez le numéro de canal à l'aide du commutateur CHANNEL.
- Sélectionnez l'affichage de température °C/°F à l'aide du commutateur.

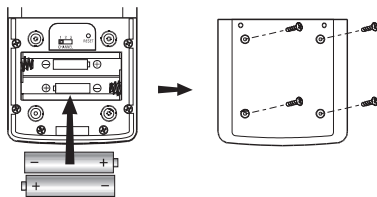

- Insérez les piles en respectant la polarité indiquée.
- Remplacez le couvercle, puis revissez les vis.

Lorsque le témoin d'usure des piles situé sur l'unité principale s'allume, remplacez les piles de l'unité du canal concerné. (Répétez les étapes de la rubrique "AVANT DE COMMENCER")

Notez qu'une fois le canal attribué à la sonde, ce canal ne peut être changé qu'en enlevant les piles ou en effectuant une remise à zéro.

INSTALLATION DES PILES: UNITE PRINCIPALE

- Soulevez délicatement la languette de la porte du compartiment des piles.
- Installez 2 piles alcaline (LR 06 de 1.5 V) en respectant strictement les polarités indiquées.

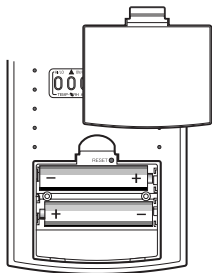

3. Refermez le compartiment à piles.

Lorsque le témoin d'usure des piles de la température intérieure s'allume, remplacez les piles. (Répétez les étapes de la rubrique "AVANT DE COMMENCER").

TEMOIN D'USURE DES PILES

Lorsque les piles sont usées, le témoin d'usure des piles sera affiché pour le canal concerné. Le témoin d'usure des piles de l'unité principale sera affiché à l'emplacement de la température intérieure.

UTILISATION DU SOCLE ET DU SUPPORT MURAL

L'unité principale dispose d'un socle rabattable permettant de la placer sur une surface horizontale. Vous pouvez également rabattre le socle et fixer l'unité au mur à l'aide du trou prévu à cet effet.

La sonde est muni d'un support mural et d'un socle amovible. Positionnez l'unité à l'aide de l'un ou l'autre.

Unité principale

Fixation murale

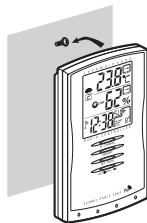

Socle

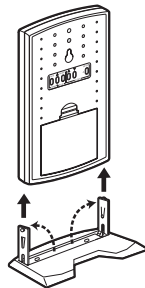

Sonde

Fixation murale



Socle

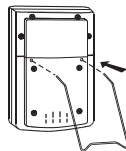

TOUCHE DE REMISE A ZERO

Cette touche n'est utilisée qu'en cas de fonctionnement défectueux ou de panne. Enfoncez la touche à l'aide d'un objet à pointe arrondie. Tous les éléments programmés seront remis à leurs valeurs par défaut.

MISE EN MARCHE

Dès que les piles sont installées dans un senseur à distance, celui-ci transmet des informations toutes les 40 secondes.

Par ailleurs, dès que les piles ont été installées, l'appareil principal recherche automatiquement les signaux, pendant 3 minutes environ. Si la réception est réussie, le relevé de la température de ce canal individuel sera affiché sur la ligne supérieure et celui de l'humidité relative sur celle du bas. L'appareil principal actualise automatiquement les relevés toutes les 40 secondes environ.

En cas de non-réception des signaux, des tirets " --- " sont affichés et l'icône d'onde cinétique ne paraît pas.

Pour forcer une recherche des signaux :





- Appuyer sans lâcher sur **[IN/CHANNEL]** et **[MEMORY]** pendant 2 secondes pour entamer une recherche de 3 minutes.

Ceci est utile pour synchroniser la transmission et la réception des appareils à distance avec l'appareil principal.

Recommencer cette procédure en cas de divergence entre les relevés affichés sur l'appareil principal et ceux des appareils à distance respectifs.

COMMENT VERIFIER LES TEMPERATURES ET HUMIDITES EXTERIEURES ET INTERIEURES

L'affichage des relevés d'un senseur à distance ou de l'appareil principal est une procédure très simple. Le canal du senseur à distance ou l'affichage de l'appareil principal est indiqué dans une case au-dessous de l'icône d'onde cinétique.

icône d'onde cinétique				
Affichage	Affichage intérieur	Affichage à distance Canal Un	Affichage à distance Canal Deux	Affichage à distance Canal Trois

Pour afficher les relevés de température/humidité à partir de l'appareil principal :

- Appuyer sur **IN/REMOVE** jusqu'à ce que le canal de senseur à distance approprié soit affiché dans la case située sous l'onde cinétique.



Pour afficher les relevés de température/humidité à partir d'un senseur à distance :

- Appuyer sur **CHANNEL** jusqu'à ce que le canal de senseur à distance approprié soit affiché dans la case située sous l'onde cinétique.

En cas de non-réception sur un canal ou un autre pendant plus de 15 minutes, des tirets " --- " s'afficheront jusqu'à réception des relevés. Vérifier le senseur à distance pour s'assurer qu'il est bien fixé et que le canal a été correctement sélectionné. Alternativement, appuyer sur [IN/CHANNEL] et [MEMORY] pendant 2 secondes pour forcer une recherche.

LECTURE DU TMOIN D'ONDE CINETIQUE

Le témoin d'onde cinétique affiche l'état du signal reçu par l'unité principale. Trois affichages sont possibles:

L'unité effectue une recherche.	
Les indications de température sont enregistrées en bonnes conditions.	
Signal absent.	



LES ICONES DE NIVEAU DE CONFORT



Le niveau de confort est basé sur l'humidité relative enregistrée. Un indicateur s'affiche pour indiquer si le niveau d'humidité est confortable, humide ou sec.

Niveau	 COMFORT	 DRY	 WET
	Confortable	Sec	Humide

TENDANCES DE TEMPÉRATURE OU D'HUMIDITÉ

Le témoin des tendances de température ou d'humidité affiché à l'écran montre la tendance des indications recueillies au site éloigné en question. Trois tendances (montante, stable et descendante) seront affichées.

Indication de la flèche	 TEMP TREND	 TEMP TREND	 TEMP TREND
Temp. tendances	Montante	Stable	Descendante

Indication de la flèche	 %RH	 %RH	 %RH
L'humidité tendances	Montante	Stable	Descendante

Notez si la température sort de la plage de mesure de la sonde ou de l'unité principale (voir la fiche technique), l'écran affichera "HHH" ou "LLL".

BALAYAGE DU SENSEUR A DISTANCE

L'appareil peut scanner et afficher automatiquement les relevés des senseurs à distance. Quand le mode de senseur à distance est activé, l'affichage indique les relevés d'un canal pendant 4 secondes environ avant de passer au canal suivant.

Pour activer le mode de balayage du senseur à distance :

- Appuyer sur [IN/CHANNEL] pendant 2 secondes.

Pour annuler le mode de balayage du senseur à distance :

- Appuyer sur n'importe quelle commande.

TEMPERATURE ET HUMIDITE MAXIMUM ET MINIMUM

Les relevés de température et d'humidité minimum et maximum enregistrés sont automatiquement stockés en mémoire.

Pour afficher la mémoire d'affichage minimum et maximum :

1. Sélectionner le canal à vérifier.
2. Appuyer une fois sur **MEM** pour afficher la température maximum, et une deuxième fois pour afficher la température minimum. Les indicateurs respectifs, MAX ou MIN seront affichés.

Pour annuler la mémoire :

1. Sélectionner l'affichage de température/humidité actuelles ou l'affichage de mémoire maximum.
2. Appuyer sur **MEM** pendant 2 secondes.

Si **MEM** est activé à ce moment, les températures minimum et maximum auront la même valeur que celles qui sont affichées jusqu'à ce que de nouveaux relevés soient enregistrés.

COMMENT UTILISER L'ALARME DE TEMPERATURE/HUMIDITE DU CANAL-1

Les limites supérieures et inférieures de température et d'humidité du Canal 1 peuvent être réglées de façon à ce qu'une alarme se déclenche quand ces limites sont dépassées.

Pour sélectionner séquentiellement les affichages de température et humidité, appuyer sur **HI/LO**.

Les affichages sont les suivants :

Séquence	Affichage respectif
Appuyer une fois sur HI/LO	Affiche la température supérieure
Appuyer deux fois sur HI/LO	Affiche l'humidité supérieure
Appuyer trois fois sur HI/LO	Affiche la inférieure température
Appuyer quatre fois sur HI/LO	Affiche la inférieure humidité

Pour régler une alarme de température ou d'humidité supérieure ou inférieure :

1. Appuyer sur **HI/LO** pour afficher le canal 1.
2. Appuyer sur **▲** pour régler la limite de température ou d'humidité. Chaque pression augmente la limite d'un degré ou d'un pourcent. Appuyer sans lâcher sur la commande pour régler rapidement les chiffres par tranches de cinq.

Remarque :

La rayon de température s'étend de -50°C (-58°F) à $+70^{\circ}\text{C}$ (158°F).

Si les limites sont réglées pour la première fois, la limite inférieure commence à -50°C (-58°F) et la limite supérieure à $+70^{\circ}\text{C}$ (158°F). Sinon, le relevé commence à partir de la dernière température sélectionnée.

Le rayon d'humidité s'étend de 2% à 98%.

Si les limites sont réglées pour la première fois, la limite inférieure commence à 2% et la limite supérieure à 98%. Sinon, le relevé commence à partir du dernier taux d'humidité sélectionné.

3. Répéter ces étapes pour régler l'humidité maximum, et les relevés de température et d'humidité maximum.
4. Une fois les réglages terminés, appuyer sur **HI/LO** pour régler une autre limite ou attendre 16 secondes que l'appareil retourne automatiquement à l'affichage normal. Les indicateurs HI, LO respectifs, ou les deux, s'allumeront pour indiquer le statut de l'alarme.

Si un canal autre que le canal 1 est sélectionné, quand l'alarme se déclenche, l'affichage passera au canal 1 et clignotera. Si elle n'est pas éteinte préalablement, l'alarme sonnera pendant une minute. Appuyer sur n'importe quelle touche pour l'interrompre. Elle se redéclenchera si la limite continue à dépasser les limites entrées.

Remarque: Si une seconde limite est dépassée pendant qu'une alarme est déclenchée, la première alarme terminera son cycle de 1 minute et continuera à sonner pendant une deuxième minute pour indiquer qu'une deuxième limite a été dépassée.

Pour annuler une alarme :

1. Entrer le mode de réglage en appuyant sur **HI/LO**.
2. Puis, appuyer sur **AL ON/OFF**.

L'alarme a été annulée et ne se déclenchera pas à l'heure réglée précédemment.

Pour interrompre une alarme en cours :

- Appuyer sur n'importe quel bouton pour arrêter la sonnerie de l'alarme.

INTERRUPTION DES SIGNAUX

Si l'affichage d'un canal particulier disparaît sans raison apparente, appuyez sur [CHANNEL] et [MEMORY] pour entreprendre une recherche immédiate. Si cela ne donne aucun résultat

1. Vérifiez que la sonde sur le canal en question est toujours en place.
2. Vérifiez les piles de la sonde et de l'unité principale. Remplacez-les si nécessaire.

Notez que lorsque la température tombe en dessous de zéro, les piles de la sonde situées à l'extérieur gèleront, provoquant une baisse de leur performance et du rayon de communication.



3. Vérifiez que l'émission se fait à l'intérieur du rayon de communication et qu'aucun obstacle et aucune interférence n'entrave l'émission. Si nécessaire, écoutez le rayon de communication.

PARASITAGE

Les signaux émis par d'autres appareils ménagers tels que les sonneries de porte, systèmes de sécurité et de surveillance peuvent entraver ceux de l'appareil et provoquer une défaillance temporaire dans la réception. Ceci est normal et n'influe aucunement sur la performance générale du produit. L'émission et la réception des indications de température reprendront dès que ces interférences baisseront.

MODES D'AFFICHAGE DE LA PENDULE CALENDRIER

Le RMR132HG supporte quatre modes d'affichage dans la séquence suivante :

MODE 1. L'heure Locale	
Heures, Minutes	Secondes Jour, Mois
	
MODE 2. L'heure Locale	
Heures, Minutes	Jour de la Semaine Jour, Mois
	
MODE 3. L'heure Locale / Deuxième Fuseau Horaire	
(1 ^{ère} heure Locale) Heures, Minutes	Jour de la Semaine (1 ^{ère} heure Locale) Heures, Minutes (deuxième fuseau horaire)
	

MODE 4. Deuxième Fuseau Horaire	
Heures, Minutes	Jour de la Semaine Jour, Mois
	

Chaque pression sur la commande de [SET/MODE] permet de circuler à travers l'affichage dans l'ordre ci-dessus.

Notez que la ligne du bas de l'afficheur sera remplacée par l'heure de l'alarme si la commande [24 hr  OFF / (•)] est enfoncée.





RECEPTION RADIO

Le RMR132HG est conçu pour synchroniser automatiquement son calendrier dès qu'il est amené à la portée du signal radio Frankfurt DCF77.

Quand le RMR132HG se trouve dans le rayon d'émission, son mécanisme radio-piloté surpasse tous les réglages manuels. L'heure se mettra en marche à partir de 00:00:00, 1-1 (1er janvier), lundi.

Quand l'appareil reçoit les signaux radio, le signal de réception radio se met à clignoter. Une réception complète prend généralement 2 à 10 minutes, selon la force des signaux radio. Par la suite, le balayage horaire ne prendra que quelques secondes.

Quand la réception est achevée, le signal de réception radio cesse de clignoter. La force de réception pour la dernière heure pleine sera indiquée.

	- Forte
	- Faible
	- Pas de réception
	- Reçevant

Pour une meilleure réception, installez la pendule à l'écart d'objets métalliques et appareils électriques, afin de minimiser les interférences.

Si vous désirez désarmer la caractéristique de réception auto, appuyez sur la commande [▼] pendant 3 secondes. Le signal de réception radio disparaîtra. L'appareil ne répondra pas aux signaux radio.

Pour réactiver cette caractéristique, appuyez sur [▲] pendant trois secondes. Le signal de réception radio se mettra à clignoter pour commencer automatiquement la réception.

COMMENT REGLER LA PENDULE MANUELLEMENT

Pour régler la pendule manuellement, appuyez sur **[SET/MODE]** pendant trois secondes. L'affichage retournera à MODE 1, et les chiffres des heures se mettront à clignoter.

Sélectionnez l'heure à l'aide des commandes **[▲]** ou **[▼]**. Appuyez sans lâcher sur la commande pour faire augmenter ou diminuer la valeur rapidement.

Appuyez sur **[SET/MODE]** pour confirmer. Les chiffres des minutes se mettront à clignoter. Recommencez la même procédure pour régler les minutes, puis le jour du mois, le mois, la langue d'affichage, le jour de semaine et compenser pour le deuxième fuseau horaire.

Notez que l'heure et la date sont affichées dans le format 24 heures et le format JOUR-MOIS respectivement. Pour les langues d'affichage, vous pouvez choisir entre l'anglais (E), l'allemand (G), le français (F) et l'italien (I), dans cet ordre. Le jour de semaine est la séquence habituelle du lundi au dimanche.

Pour le deuxième fuseau horaire, qui est indiqué par l'icône de ZONE, entrez la compensation horaire à l'aide des commandes **[▲]** et **[▼]** et si vous ne désirez pas changer de fuseau horaire appuyez simplement sur **[SET/MODE]**.

Quand vous avez terminé, appuyez sur **[SET/MODE]** pour sortir. L'affichage retournera au dernier mode sélectionné.

COMMENT REGLER ET ARMER LES ALARMES

Le RMR132HG possède deux alarmes, l'ALARME 1 et l'ALARME 2. Elles peuvent être appelées ensemble ou indépendamment.

Pour régler une alarme,

1. Appuyer sur **[24 hr 🐾 OFF / (⊙)]** une fois pour sélectionner l'ALARME 1 ou une deuxième fois pour sélectionner l'ALARME 2. La dernière heure d'alarme sélectionnée sera affichée. Si vous n'avez encore jamais réglé d'alarme, l'heure sera affichée ainsi : 0:00.
2. Appuyez sur **[24 hr 🐾 OFF / (⊙)]** pendant trois secondes. Les chiffres des heures se mettront à clignoter.
3. Entrez l'heure à l'aide des commandes **[▲]** et **[▼]**.
4. Appuyez sur **[24 hr 🐾 OFF / (⊙)]**. Les chiffres des minutes se mettront à clignoter.
5. Entrez les minutes à l'aide de **[▲]** et **[▼]**.
6. Appuyez sur **[24 hr 🐾 OFF / (⊙)]** pour sortir.

L'icône d'alarme ON pour l'alarme sélectionnée sera affichée pour indiquer que l'alarme réglée ci-dessus est maintenant activée.

Vous pouvez aussi activer ou désactiver l'alarme en appuyant sur **[AL ON/OFF]**.

COMMENT ARRÊTER UNE ALARME

Pour arrêter, vous pouvez utiliser [24 hr]  OFF / ((-)) ou [AL ON/OFF].

Appuyer sur [24 hr]  OFF / ((-)) pour arrêter l'alarme qui est encore activée et se déclenche à l'heure prévue le lendemain.

Si, au contraire, vous appuyez sur [AL ON/OFF], l'alarme sera arrêtée et désactivée.

PRECAUTIONS

Ce produit a été conçu pour assurer un bon fonctionnement pendant plusieurs années à condition d'en prendre soin. Certaines précautions s'imposent:

1. Ne pas immerger l'appareil.
2. Ne pas nettoyer l'appareil à l'aide de produits abrasifs ou corrosifs. Ces produits peuvent rayer les parties en plastique et attaquer les circuits électroniques.
3. Ne pas exposer l'appareil aux chocs excessifs, ni aux excès de force, poussière, chaleur, froid ou humidité qui pourraient résulter en un mauvais fonctionnement, le raccourcissement de la vie de l'appareil, l'endommagement des piles et la déformation des composants.
4. Ne pas toucher les composants internes de l'appareil. Ceci invalidera la garantie et peut causer des dommages. L'appareil ne contient aucun composant pouvant être réparé par l'utilisateur.
5. Utiliser uniquement des piles neuves du type préconisé dans le manuel d'utilisation. Ne pas mélanger piles neuves et piles usées afin d'éviter les fuites.

6. Lire soigneusement le manuel d'instructions avant de faire fonctionner l'appareil.

TABLE DES FUSEAUX HORAIRES

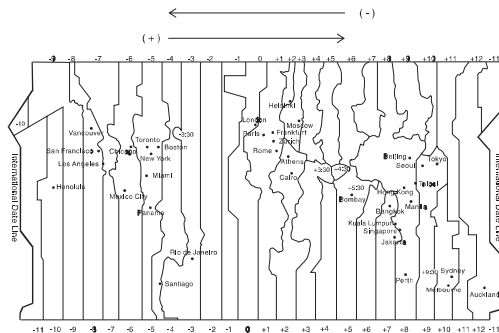

CARACTERISTIQUES

Mesure de la Température

Unité principale

Mesure de la Température Intérieure

Plage de fonctionnement proposée	: -5.0°C à +50.0°C (23.0°F à 122.0°F)
Limite de résolution de température	: 0.1°C (0.2°F)
Compensation de température	: -10,0°C à 60,0°C (14,0°F à 140,0°F)
Rayon de relevé de l'humidité relative	: 25% HR à 90% HR

Appareil thermo-hygro à distance

Rayon de fonctionnement	: -20.0°C à +60.0°C (-4.0°F à 140.0°F)
Limite de résolution de température	: 0.1°C (0.2°F)
Compensation de température	: -10,0°C à 60,0°C (14,0°F à 140,0°F)
Rayon de relevé de l'humidité relative	: 25% HR à 90% HR

Pendule radio-pilotée

- Heure réglée et synchronisée par signal radio DCF77 pour l'Europe Continentale/Centrale.
- Affichage 24 h avec hh:mm ss
- Format de la date : Jour, mois.
- Jour de semaine sélectionnable en 4 langues (Ang., All., Fr., Ital.)
- Deuxième fuseau horaire avec date et jour.
- Alarme crescendo 2 minutes.

Alimentation

Unité principale	: utilise 2 piles alcalines 1,5V de type LR 06
Sonde	: utilise 2 piles alcalines 1,5V de type LR 03

Poids

Unité principale	: 165 g (sans piles)
Sonde	: 63 g (sans piles)

Dimension

Unité principale	: 142 x 84 x 24.5 mm
Sonde	: 92 x 60 x 20 mm

REMARQUE CONCERNANT LA CONFORMITE

Ce produit est conforme aux normes et exigences BZT, FCC et à l'article 334 des PTT.

Attention : Tout changement ou modification apporté à cet appareil sans l'approbation expresse de la partie responsable de sa conformité risque d'annuler le droit de l'utilisateur à se servir de cet équipement.

REMARQUE : Cet équipement a été testé et jugé conforme aux restrictions relatives à un appareil numérique de Catégorie B, conformément à la Section 15 des Règlements de la FCC. Ces restrictions sont conçues pour accorder une protection raisonnable contre les interférences nuisibles dans une installation résidentielle. Cet équipement génère, utilise et peut irradier une énergie de

Fréquence radio et, s'il n'est pas installé et utilisé conformément aux instructions, il risque de causer des interférences nuisibles aux communications radio.

Cependant, nous ne pouvons garantir l'absence de toute interférence dans une installation donnée. Si cet équipement est source d'interférences nuisibles à la réception radio ou télévision, ce qui peut être déterminé en mettant l'appareil hors tension, puis de nouveau sous tension, l'utilisateur est encouragé à essayer de corriger les interférences à l'aide des mesures suivantes :

- Réorienter ou repositionner l'antenne de réception.
- Augmenter la séparation entre l'équipement et le récepteur.
- Connecter l'équipement sur une prise d'un circuit différent de celui pour lequel le récepteur doit être utilisé.
- Consulter son concessionnaire ou un technicien radio/télé expérimenté.

Note de conformité R&TTE

Lors d'une utilisation adéquate et si les standards suivants ont été respectés, cet appareil est conforme aux spécifications de l'article 3 de la directive R&TTE 1999/5/EC.

Compatibilité électromagnétique: (article 3.1.b de la directive R&TTE)

Standards appliqués: ETS 300 683 : 1997

EN 300 220-1 : 1997 (si applicable)

Utilisation efficace du spectre de fréquences radio (article 3.1.b de la directive R&TTE)

Standards appliqués: EN 300 220-1 : 1997 (si applicable)

ATTENTION

- Le contenu de ce livret est susceptible de modifications sans avis préalable.
- En raison des restrictions imposées par l'impression, les affichages figurant dans ce livret peuvent différer de ceux du produit.
- Le fabricant et ses fournisseurs déclinent toute responsabilité envers vous ou toute tierce personne pour tout dommage, pertes de bénéfices ou toute autre revendication résultant de l'utilisation de ce produit.
- Le contenu de ce livret ne peut être reproduit sans l'autorisation du fabricant.