

Tech Line

BEDIENUNGSANLEITUNG

**ISTRUZIONI PER L'USO
MODE D'EMPLOI**

TL-42LC720

TFT-FARBFERNSEHGERÄT MIT FERNBEDIENUNG

**TFT TELEVISORE A COLORI CON TELECOMANDO
TFT TELEVISEUR COULEUR A TELECOMMANDE**

Inhalt

Inhalt	1	Teletext	19
Tasten auf der Fernbedienung	2	Zum Bedienen von Teletext	19
LCD TV	3	Zum Auswählen einer Teletextseite ...	19
Vorbereitung	5	Zum Auswählen einer Indexseite	19
Eigenschaften	5	Zum Auswählen von	
Panel-Merkmale	5	Teletext über ein TV-Programm	19
Sicherheitshinweise	5	Zum Auswählen von	
Bevor Sie Ihren Fernseher einschalten ..	7	Text mit doppelter Höhe	19
Stromanschluss	7	Zum Anzeigen „versteckter“	
Anschlüsse an die		Informationen	19
Antenneneingangsbuchse	7	Zum Anhalten der automatischen	
Andere Geräte anschließen	7	Seitenänderung	19
Batterien in die		Zum Auswählen einer Subcode-Seite	20
Fernbedienung einlegen	8	Zum Verlassen des Teletextes	20
EIN/AUSSCHALTEN des TV-Geräts	8	Zum Anzeigen der Uhrzeit	20
TV einschalten:	8	Fastext	20
TV ausschalten:	8	Das Anschließen von Zusatzgeräten ...	21
Ausgangseinstellung	8	High Definition	21
Erste Autoprogrammierung (APS		Über Scart	21
Automatic Programming System)	8	Über Antenneneingang	21
Betrieb des TV-Geräts	9	Decoder	21
Steuerung mit den Tasten am TV-Gerät.	9	TV und Videorecorder	21
Betrieb über die Fernbedienung	9	NTSC-Wiedergabe	21
Menüsystem	10	Kopierfunktion	22
Bildmenü	10	Suchern und Speichern des	
Tonmenü	11	Testsignals des Videorecorders	22
Menü Eigenschaften	13	Kamera und Camcorder	22
Menü Installation	14	An den AV-Eingang anschließen	22
Menü Programm	15	An den S-VHS-Eingang anschließen	22
Menü Quelle	16	Anschließen des Decoders an den	
Andere Eigenschaften	16	Videorecorder	22
TV Status	16	Anschließen von Kopfhörern	22
Stummschaltungs-Anzeige	16	Anschließen externer Geräte	22
PIP- und PAP-Modi	17	Antennenanschluss	23
Standbild	17	Anschließen von Zusatzgeräten	23
Zoom-Modi	17	Tipps	24
		Bildschirmpflege	24
		Schlechte Bildqualität	24
		Kein Bild	24
		Ton	24
		Fernbedienung	24
		Keine Lösung:	24
		Technische Daten	25

Tasten auf der Fernbedienung

- 1 = Standby
- 2 **GELB / FEATURE** = Menü Funktion
- 3 **BLAU / INSTALL** = Menü Installation
- 4 = Update / PAP-Modus
- 5 = Halten
- 6 / GUIDE = Indexseite
- 7 / PC = Verbergen / Keine Funktion
- 8 **0 - 9** = Direkte Programmwahl
- 9 **-/-** / EXIT = Keine Funktion
- 10 **V+** = Lautstärke erhöhen
- 11 **P +** = Programm Auf
- 12 = Menü verlassen
- 13 = Quellenauswahl
- 14 PP = Auswahl Bildmodus
(Natürlich, Kino, Dynamisch)
- 15 = Cursor Auf
- 16 = Cursor Rechts
- 17 **OK/SELECT** = OK / Standbild
- 18 = Cursor Ab
- 19 M = Hauptmenü
- 20 = Cursor Links
- 21 **I-II** = Mono/Stereo - Dual A-B
- 22 / INFO = Info
- 23 **- P** = Programm Ab
- 24 = Stummschaltung
- 25 **- V** = Lautstärke verringern
- 26 **P<P** = Vorhergehendes Programm
- 27 / WIDE / = Breitbild / Erweitern
- 28 / = PIP-Modus / Mix
- 29 = Teletext
- 30 = Zeit / Unterseite
- 31 **ROT / SOUND** = Menü Ton
- 32 **GRÜN / PICTURE** = Menü Bild

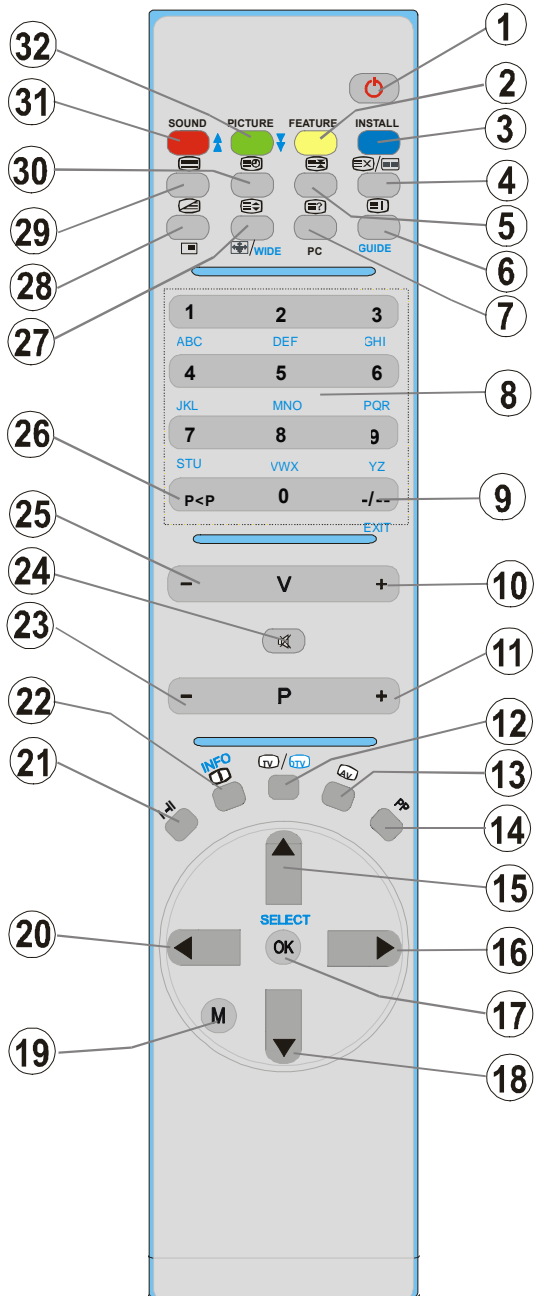

LCD TV

VORDERSEITE

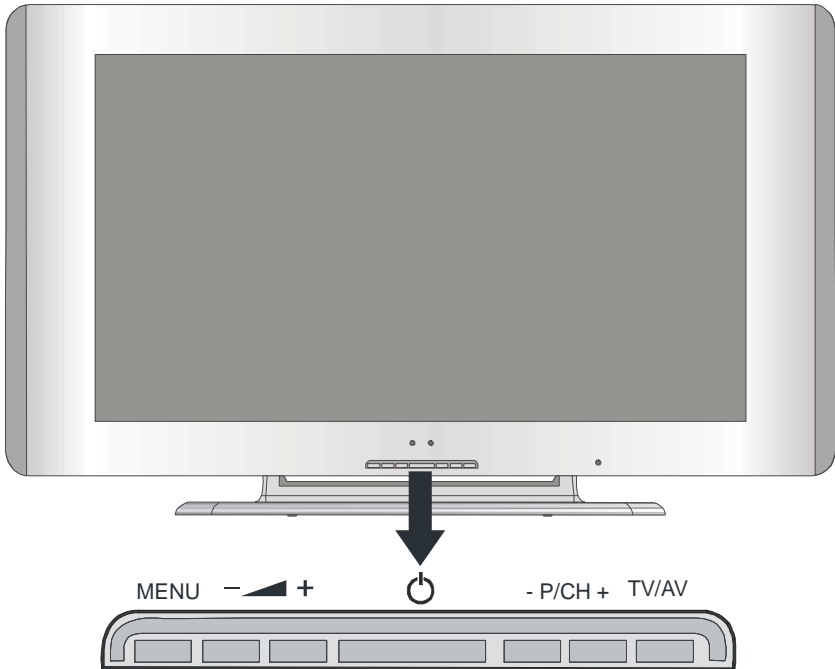

RÜCKSEITE

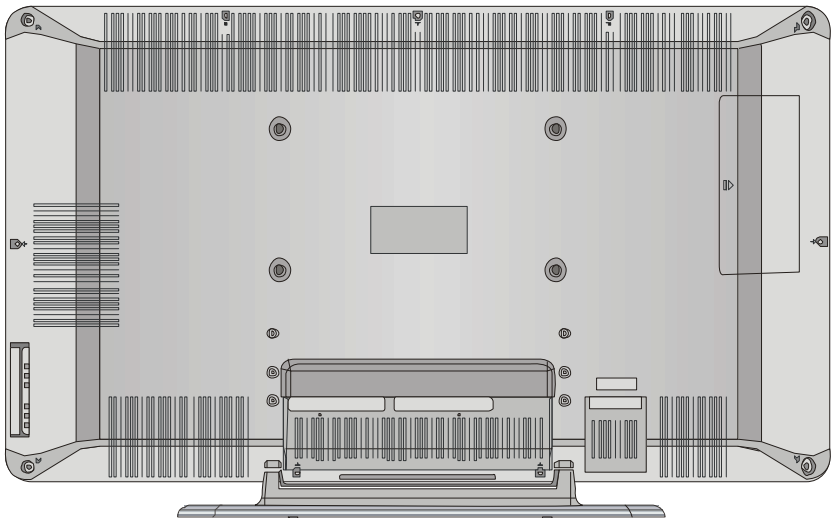

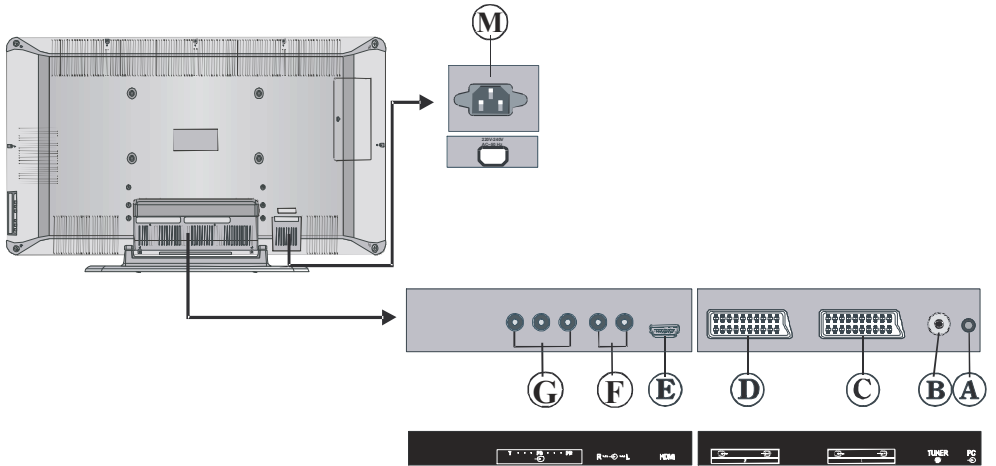

Ⓐ PC Audio-Eingang

Ⓑ Antenne

Ⓒ Scart 2 (EXT-2)

Ⓓ Scart 1 (EXT-1)

Ⓔ HDMI-Eingang (EXT-5)

Ⓕ Komponenten-Audioeingänge

Ⓖ Komponenten-Video-(YPbPr)-Eingänge

Ⓗ S-VHS-Eingang EXT-4S

Ⓘ Videoeingang

Ⓙ Audioeingänge

Ⓚ Kopfhörer

Ⓛ Audio-Ausgang

Ⓜ Netzkabeleingang

EXT-3

EXT-4

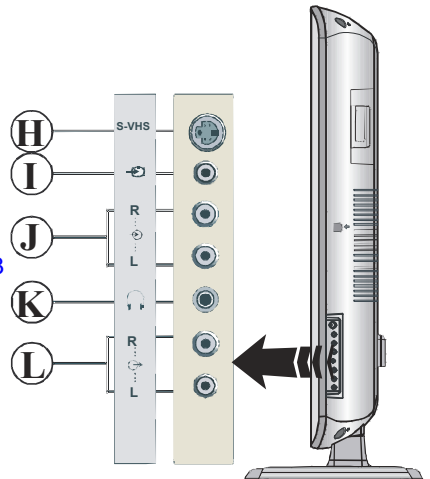

Vorbereitung

Stellen Sie das Display auf einer stabilen, ebenen Oberfläche wie etwa einem Tisch oder Schreibtisch auf. Halten Sie um das Fernsehgerät mindestens 10 cm Abstand zu Möbeln etc. ein, um eine ausreichende Luftzirkulation zu gewährleisten. Sorgen Sie gefährlichen Situationen vor, indem Sie keine Gegenstände auf dem Gerät abstellen.

Dieses Gerät kann in tropischem und/oder gemäßigttem Klima verwendet werden.

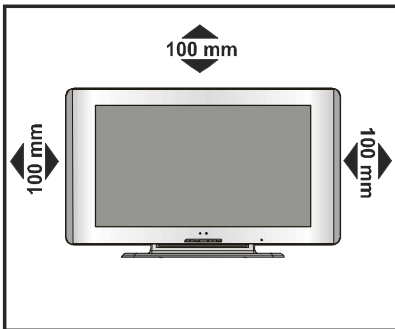

Eigenschaften

- Über eine Fernbedienung gesteuertes Farbfernsehgerät
- Es können 100 VHF-Programme, UHF-Frequenzen (Bands) oder Kabelkanäle voreingestellt werden.
- Es können Kabelkanäle eingestellt werden.
- Das menügesteuerte System macht die Bedienung des Fernsehgeräts sehr unkompliziert.
- Der Fernseher hat 2 Scartbuchsen für externe Geräte (wie z.B. Video, Videospiele, Audiogeräte etc.).
- Stereo-Audiosystem (Deutsch + Nicam).
- Alle Teletext-Funktionen. Fastext (1000 Seiten), TOP-Text.
- Kopfhöreranschluss.
- Direktfrequenz-Empfang.
- A.P.S. (Autoprogrammierung)
- Sämtliche Programme können mit Namen versehen werden.
- Automatische Einstellung (vorwärts und rückwärts).

- Ausschalttimer.
- Kindersicherung.
- Automatische Stummschaltung, wenn keine Übertragung stattfindet.
- NTSC-Wiedergabe.
- Ein AV-Eingang und S-VHS sind verfügbar.
- Ein HDMI-Anschluss für Digital Video und Audio ist vorhanden. Dieser Anschluss kann außerdem Hochpräzisionssignale empfangen.
- Das Gerät verfügt über PIP-PAP und PAT-Funktionen.
- AVL (Automatische Tonbegrenzung)
- Wenn kein gültiges Signal entdeckt wird, schaltet sich das Gerät nach 5 Minuten automatisch in den Stand by-Modus.
- PLL (Frequenzsuche)
- Stereo PC Audio-Eingang
- 3D Comb Filter
- Audio-Ausgang

Panel-Merkmale

- 42-inch TFT LCD display.
- Hohe Auflösung (1366 x 768)
- Kontrastverhältnis (üblicherweise 800:1)
- Helligkeit (üblicherweise) 500 cd/m².
- Display-Farben: 16,7 Millionen.

Sicherheitshinweise

1. Netzspannung

Das Gerät ist nur für den Betrieb an einer Netzsteckdose mit **230V** Wechselspannung bei einer Frequenz von **50 Hz** ausgelegt. Stellen Sie sicher, dass Sie die richtige Spannung einstellen.

2. Netzkabel

Das Netzkabel muss so verlegt werden, dass niemand auf das Kabel treten kann. Darüber hinaus dürfen keine Objekte auf das Kabel gestellt oder mit dem Kabel in Kontakt gebracht werden. Achten Sie besonders auf die Stelle, an der das Kabel in den Stecker übergeht, auf die Steckdose und auf den Kabelausgang am Gerät.

3. Feuchtigkeit und Wasser

Verwenden Sie dieses Gerät nicht in feuchter oder dunstiger Umgebung und stellen Sie es nicht ins Badezimmer, in die Nähe der Küchenspüle oder der Waschmaschine. Achten Sie darauf, dass dieses Gerät niemals Regen oder sonstigem Wasser ausgesetzt ist und stellen Sie keine mit Flüssigkeit gefüllten Gefäße auf dem Fernseher ab, da dies gefährlich sein kann. Halten Sie das Gerät vor Tropf- und Spritzwasser geschützt.

4. Reinigung

Ziehen Sie vor der Reinigung des Empfängers den Netzstecker aus der Steckdose. Verwenden Sie keine flüssigen oder Aerosolreiniger. Benutzen Sie ein weiches und trockenes Tuch.

5. Belüftung

Die Schlitze und Öffnungen des Empfängers dienen der Belüftung und sollen einen reibungslosen Betrieb gewährleisten. Sollten diese Öffnungen blockiert oder abgedeckt werden, kann es zu einer Überhitzung des Geräts kommen.

6. Gewitter

Trennen Sie Ihren Empfänger von der Stromversorgung, falls es Sturm oder Gewitter gibt oder das Gerät längere Zeit nicht benutzt wird (z.B., wenn Sie im Urlaub sind).

7. Ersatzteile

Falls Ihr Gerät ein Ersatzteil benötigt, stellen Sie sicher, dass die Person, die die Reparatur vornimmt, Teile verwendet, die vom Hersteller spezifiziert wurden oder die gleiche Spezifikation haben wie das Originalteil. Andere Teile könnten Brand, elektrische Schläge oder andere Gefahren verursachen.

8. Servicearbeiten

Überlassen Sie alle Wartungsarbeiten dem qualifizierten Kundendienstpersonal. Öffnen Sie das Gehäuse nicht, da dies einen elektrischen Schlag nach sich ziehen kann.

9. Offene Flammen

Stellen Sie keine offenen Flammen auf das Gerät.

WARNHINWEIS: Wenn das Gerät längere Zeit nicht benutzt wird, ziehen Sie den Netzstecker aus der Steckdose.

Anordnungen zur Abfallentsorgung:

- *Verpackung und Verpackungshilfen sind recyclebar und sollten grundsätzlich wiederverwertet werden. Verpackungsmaterial wie z.B. Plastiktüten dürfen nicht in die Reichweite von Kindern geraten.*
- *Batterien, auch solche die frei von Schwermetallen sind, dürfen nicht mit dem normalen Haushaltsmüll entsorgt werden. Bitte entsorgen Sie Ihre Batterien auf umweltgerechte Weise. Erkundigen Sie sich nach den gesetzlichen Vorschriften, die in Ihrem Gebiet gültig sind.*
- *Die Kaltkathoden-Leuchtstofflampe im LCD-Feld enthält geringe Mengen Quecksilber. Bitte entsorgen Sie das Gerät entsprechend der geltenden Gesetze und Vorschriften.*

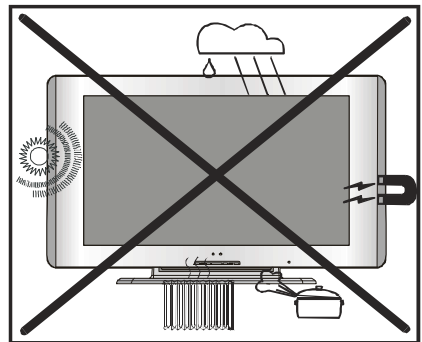

Hinweise zum Betrieb des Gerätes

- **Vermeiden Sie häufige Wiedergabe des gleichen Bildes. Nach längerer Wiedergabe eines statischen Inhaltes empfiehlt es sich, über mindestens die doppelte Dauer der vorherigen Wiedergabe ein bewegtes Bild anzusehen.**
- **Vermeiden Sie häufige Wiedergabe des 4:3 Formates auf Ihrem Bildschirm. Nach län-**

gerer Wiedergabe eines Bildes im 4:3 Format empfiehlt es sich, über mindestens die doppelte Dauer der vorherigen Wiedergabe ein Vollbild anzusehen.

- Teletext Inhalt, sowie OSD Einblendungen sollten nicht über lange Zeit wiedergegeben werden.
- Lassen sie das Bild nicht ohne Unterbrechungen auf Standbild oder Pause (z.B. bei DVD-Playern) geschaltet.
- Die Wiedergabe von Trailern sollte nicht über längere Zeiträume erfolgen.

„Der LCD-Bildschirm ist Produkt mit modernster Technologie, in dem etwa eine Million dünner Folien-Transistoren eingebaut sind, die Ihnen gute Bilddetails liefern. Gelegentlich können einige nicht aktive Pixel als ein fester blauer, grüner oder roter Punkt auf dem Bildschirm erscheinen. Bitte nehmen Sie zur Kenntnis, dass dies nicht die Leistung Ihres Produktes beeinflusst.“

„LASSEN SIE IHR FERNSEHGERÄT WEDER IN BETRIEB NOCH IN BEREITSCHAFT, WENN SIE IHR HAUS VERLASSEN.“

Bevor Sie Ihren Fernseher einschalten

Stromanschluss

WICHTIG: Das Gerät ist nur für den Betrieb an einer Netzsteckdose mit **230V** Wechselspannung bei einer Frequenz von **50 Hz** ausgelegt.

- Geben Sie Ihrem Gerät nach dem Auspacken genug Zeit, sich der Raumtemperatur der Umgebung anzupassen, bevor Sie es einstecken.

Anschlüsse an die Antenneneingangsbuchse

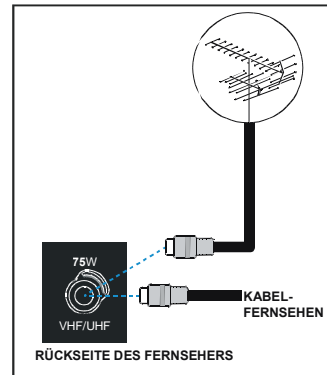

- Stecken Sie den Antennen- oder Kabelfernsehstecker in die Antenneneingangsbuchse auf der Rückseite des Geräts und verbinden Sie dann auch den Kabelstecker aus der Ausgangsbuchse auf den Geräten (VCR, DVB etc.) mit dieser Buchse.

Andere Geräte anschließen

WICHTIG: Schalten Sie den Fernseher unbedingt ab, bevor Sie externe Geräte anschließen.

Die Anschlüsse für externe Verbindungen befinden sich an der Rückseite sowie an der rechten Seite des Fernsehgerätes. Für den Anschluss anderer Geräte über die Scart-Buchse beachten Sie bitte die Bedienungsanleitung der betreffenden Geräte.

Batterien in die Fernbedienung einlegen

- Entfernen Sie die Batteriefachabdeckung auf der Rückseite des Handsets indem Sie auf dem angezeigten Teil leicht nach unten drücken.
- Legen Sie zwei **AA/R6** bzw. Batterien, die diesem Typ entsprechen, ein. Legen Sie die Batterien in der angezeigten Orientierung ein.
- Bringen Sie die Abdeckungen des Batteriefachs wieder an.

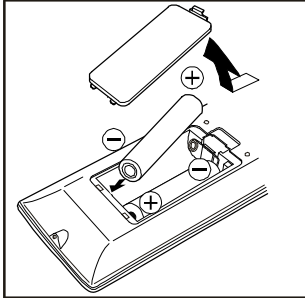

ACHTUNG: Nehmen sie die Batterien aus der Fernbedienung heraus, wenn das Gerät längere Zeit nicht benutzt wird. Die Fernbedienung könnte durch auslaufende Batterien beschädigt werden.

EIN/AUSSCHALTEN des TV-Geräts

TV einschalten:

Schalten Sie Ihr TV-Gerät in zwei Schritten ein.

1- Schließen Sie das Netzkabel an das System an. Drücken Sie den Ein/Aus-Schalter an der Rückseite des Geräts. Daraufhin schaltet sich das TV-Gerät selbsttätig in den Standby-Modus und die Stromversorgungs-LED an der Vorderseite des TV-Geräts leuchtet **BLAU** auf.

2- Um das TV-Gerät aus dem Standby einzuschalten,

drücken Sie entweder eine Zifferntaste auf der Fernbedienung, wodurch eine Programmnummer ausgewählt wird,

oder

drücken Sie die Tasten „**⏻**“, „**-P/CH**“ oder „**P/CH+**“ an der rechten Seite des TV-Gerätes oder die Tasten „**-P/CH**“ oder „**P/CH+**“ auf der Fernbedienung, wodurch das zuletzt gesehene Programm ausgewählt wird.

In beiden Fällen schaltet sich das TV-Gerät ein und die LED schaltet sich aus.

TV ausschalten:

- Drücken Sie die Taste „Stand-by“ auf der Fernbedienung. Daraufhin schaltet sich das TV-Gerät in den Standby-Modus und die LED wird **BLAU**.

oder

Drücken Sie die Taste „**⏻**“ auf der rechten Seite des TV-Geräts. Daraufhin schaltet sich **das TV-Gerät aus und die LED wird BLAU**.

Um das TV-Gerät vollständig abzuschalten, drücken Sie den Ein/Aus-Schalter ,

oder

ziehen Sie das Netzkabel aus der Steckdose.

Ausgangseinstellung

Erste Autoprogrammierung (APS Automatic Programming System)

Das folgende Menü wird auf dem Bildschirm angezeigt, wenn Sie das TV-Gerät das erste Mal einschalten. APS sucht und sortiert alle Kanäle und speichert sie automatisch in Ihrem TV-Gerät, je nach der Übertragung der Programmsysteme in Ihrer Gegend.



Wählen Sie zuerst mit den Tasten ▲ / ▼ and ◀ / ▶ die **Sprache** und das **Land** aus. Dies beeinflusst den Sortierungsvorgang im APS. Drücken Sie die Taste **ROT** oder „**OK**“, um A.P.S. zu starten.



Nach Abschluss des APS wird eine Programmliste auf dem Bildschirm angezeigt. In der Programmtabelle sehen Sie die Programmnummern sowie die Namen, die den Programmen zugeordnet sind.

Wenn Sie mit den Speicherplätzen und/oder den Programmnamen nicht einverstanden sind, können Sie diese im Menü Programm ändern. (Siehe [Seite 15](#))

Betrieb des TV-Geräts

Sie können Ihr TV-Gerät sowohl mit den Tasten auf der Fernbedienung als auch mit den Tasten am Gerät bedienen.

Steuerung mit den Tasten am TV-Gerät.

Die Lautstärkeregelung und die Programmauswahl kann über die Tasten im Bedienfeld an der Oberseite des TV-Gerätes erfolgen.

Einstellung der Lautstärke

Drücken Sie die "**VOLUME -**" Taste, um die **Lautstärke zu verringern** bzw. die "**+ VOLUME**" Taste, um die Lautstärke zu erhöhen. Am unteren Bildschirmrand wird daraufhin eine Lautstärkeskala eingeblendet.

Programmauswahl

Drücken Sie die "**+P/CH**" Taste, um das **nächste Programm aufzurufen** bzw. die "**P/CH-**" Taste, um das vorherige Programm einzuschalten.

Aufrufen des Menüs

Drücken Sie die „**MENÜ**“-Taste am Bedienfeld an der Oberseite des TV-Geräts, um das Menü aufzurufen.

Die Tasten "**+P/CH / P/CH-**" und "**+VOLUME / VOLUME-**" am TV-Gerät werden zum Navigieren durch das Menü benutzt.

AV-MODUS

Drücken Sie die „**AV**-Taste am Bedienfeld an der Oberseite des TV-Geräts, um das TV-Gerät in den EXT-Modus umzuschalten.

Betrieb über die Fernbedienung

Über die Fernbedienung Ihres TV-Geräts können Sie sämtliche Funktionen Ihres Fernsehgeräts steuern. Die Funktionen werden entsprechend dem Menüsystem Ihres TV-Geräts beschrieben.

Beschreibungen der Funktionen des Menüsystems finden Sie im Abschnitt Menüsystem.

Einstellung der Lautstärke

Drücken Sie die "**V +**" Taste, um die **Lautstärke zu erhöhen**. Drücken Sie die "**- V**" Taste, um die Lautstärke zu verringern. Am unteren Bildschirmrand wird eine Lautstärkeskala (Schieberegler) eingeblendet.

Programmauswahl

(Vorheriges oder nächstes Programm)

- Drücken Sie die Taste „**- P**“, um das vorherige Programm auszuwählen.
- Drücken Sie die Taste „**P +**“, um das nächste Programm auszuwählen.

Programmwahl (Direktzugriff):

Drücken Sie die Zifferntasten auf der Fernbedienung, um Programme zwischen 0 und 9 auszuwählen. Das TV-Gerät schaltet nach einer kleinen Zeitverzögerung auf das ausgewählte Programm.

- Für eine zweistellige Programmnummer, geben Sie innerhalb von 2 Sekunden nach dem Drücken der ersten Zahl die zweite Zahl ein.

Menüsystem

Ihr TV-Gerät wurde mit einem Menüsystem ausgestattet, um Ihnen eine einfache Bedienung des multifunktionalen Systems zu ermöglichen.

Drücken Sie die Taste „M“, um das Menü aufzurufen. Drücken Sie die Taste ◀ / ▶, um einen Menütitel auszuwählen, dann die Taste ▲ / ▼, um eine Menüoption auszuwählen und ◀ / ▶ oder „OK“, um die Option aufzurufen.

Sie können diese Menüs direkt durch Drücken der Farbtasten auf der Fernbedienung aufrufen:

Taste Rot	Tonmenü
Taste Grün	Bildmenü
Taste Gelb,	Menü Funktion
Taste Blau,	Menü Installation.

- Drücken Sie die Taste „M“ oder , um zum vorhergehenden Menü zurückzukehren.

Bildmenü

Wählen Sie mit der Taste ◀ / ▶ das erste Symbol. Das Bildmenü erscheint auf dem Bildschirm.

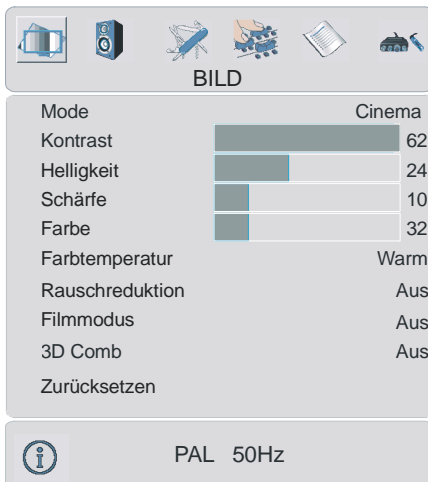

Mode

Wählen Sie **Mode** mit den Tasten ▲ / ▼. Drücken Sie die Taste ◀ / ▶, um eine der folgenden Optionen auszuwählen: **Natürlich**, **Cinema** und **Dynamic**.

Der Bildmodus kann direkt durch Drücken der **PP-Taste** an der Fernbedienung geändert werden.

Kontrast

Wählen Sie **Kontrast** mit der Taste ▲ / ▼. Drücken Sie die Taste ▶, um den Kontrast zu erhöhen. Drücken Sie die Taste ◀, um den Kontrast zu verringern. Der Kontrast kann zwischen 0 und 63 eingestellt werden.

Helligkeit

Wählen Sie **Helligkeit** mit der Taste ▲ / ▼. Drücken Sie die Taste ▶, um die Helligkeit zu erhöhen. Drücken Sie die Taste ◀, um die Helligkeit zu verringern. Die Helligkeit kann zwischen 0 und 63 eingestellt werden.

Schärfe

Wählen Sie **Schärfe** mit der Taste ▲ / ▼. Drücken Sie die Taste ▶, um die Schärfe zu erhöhen. Drücken Sie die Taste ◀, um die Schärfe zu verringern. Die Schärfe kann zwischen 0 und 31 eingestellt werden.

Farbe

Wählen Sie **Farbe** mit der Taste ▲ / ▼. Drücken Sie die Taste ▶, um die Farbstärke zu erhöhen. Drücken Sie die Taste ◀, um die Farbstärke zu verringern. Die Farbstärke kann zwischen 0 und 99 eingestellt werden.

Farbton

Diese Option wird im Bildmenü angezeigt, wenn das TV-Gerät ein NTSC-Signal empfängt. Wählen Sie **Einstellung des Farbtons** mit der Taste ▲ / ▼. Drücken Sie die Taste ▶, um den Farbton zu erhöhen. Drücken Sie die Taste ◀, um den Farbton zu verringern. Der Farbton kann zwischen -31 und 31 eingestellt werden.

Farbtemp

Wählen Sie **Farbtemperatur** mit der Taste \blacktriangle / \blacktriangledown . Drücken Sie die Taste \blacktriangleleft / \blacktriangleright , um eine der folgenden Optionen auszuwählen: **Kalt**, **Normal** und **Warm**.

Rauschreduktion

Diese Funktion wird verwendet, um das Bildrauschen zu verringern und die Bildqualität bei schwachem Signal zu verbessern.

Wählen Sie **Rauschreduktion** mit der Taste \blacktriangle / \blacktriangledown . Drücken Sie die Taste \blacktriangleleft / \blacktriangleright , um die **Rauschreduktion** auf **Aus**, **Niedrig**, **Medium** oder **Hoch** zu stellen.

Filmmodus

Filme werden mit einer anderen Anzahl an Einzelbildern pro Sekunde aufgenommen als normale Fernsehprogramme.

Wählen Sie **Filmmodus** mit den Tasten \blacktriangle / \blacktriangledown . Durch Drücken der Taste \blacktriangleleft / \blacktriangleright schalten Sie diese Funktion Ein bzw. Aus. Schalten Sie diese Funktion ein, wenn Sie sich Filme ansehen, um die Szenen mit schnellen Bewegungen besser sehen zu können.

3D Comb

3D Kammfilter wird verwendet, um die Farbübergänge und die Farbqualität der Bilder zu verbessern.

Wählen Sie **3D Comb** mit den Tasten \blacktriangle / \blacktriangledown . Durch Drücken der Taste \blacktriangleleft / \blacktriangleright schalten Sie diese Funktion Ein bzw. Aus.

Zurücksetzen

Wählen Sie **Zurücksetzen** mit den Tasten \blacktriangle / \blacktriangledown . Drücken Sie die Tasten \blacktriangleleft / \blacktriangleright oder „OK“, um die Bildmodi auf die Werkseinstellungen zurückzusetzen.

Tonmenü

Wählen Sie mit der Taste \blacktriangleleft / \blacktriangleright das zweite Symbol. Das Tonmenü erscheint auf dem Bildschirm.

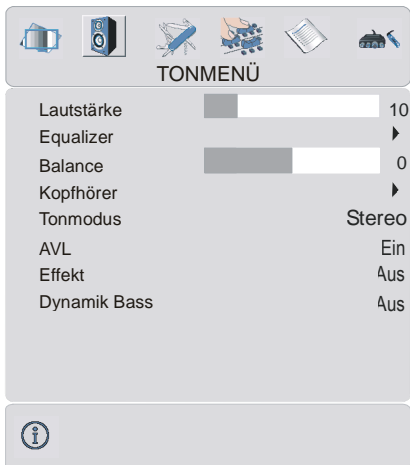

Lautstärke

Wählen Sie **Lautstärke** mit den Tasten \blacktriangle / \blacktriangledown . Drücken Sie die Taste \blacktriangleright , um die Lautstärke zu erhöhen. Drücken Sie die Taste \blacktriangleleft , um die Lautstärke zu verringern. Die Lautstärke kann zwischen 0 und 63 eingestellt werden.

Equalizer

Wählen Sie **Equalizer** mit den Tasten \blacktriangle / \blacktriangledown . Drücken Sie die Tasten \blacktriangleleft / \blacktriangleright oder „OK“, um zum Menü Equalizer zu gelangen.



Im Menü Equalizer kann der Klangmodus über die Taste ◀ / ▶ auf folgende Optionen **gestellt werden: User, Pop, Rock, Jazz, Flat** und **Klassik**. Die Einstellungen des Menü Equalizer können nur dann geändert **werden, wenn User** als der **Klangmodus** eingestellt ist. Wählen Sie die gewünschte Frequenz über die ▲ / ▼-Taste und erhöhen oder verringern Sie die Frequenz, indem Sie die ◀ / ▶-Taste drücken.

Drücken Sie die Taste "M", um zum vorhergehenden Menü zurückzukehren.

Balance

Wählen Sie **Balance** mit der Taste ▲ / ▼. Drücken Sie die Taste ▶, um die Balance nach rechts zu verschieben. Drücken Sie die Taste ◀, um die Balance nach links zu verschieben. Die Balance kann zwischen -31 und 31 eingestellt werden.

Kopfhörer

Wählen Sie **Kopfhörer** mit den Tasten ▲ / ▼. Drücken Sie die Tasten ◀ / ▶ oder "OK", um zum Menü Kopfhörer zu gelangen.

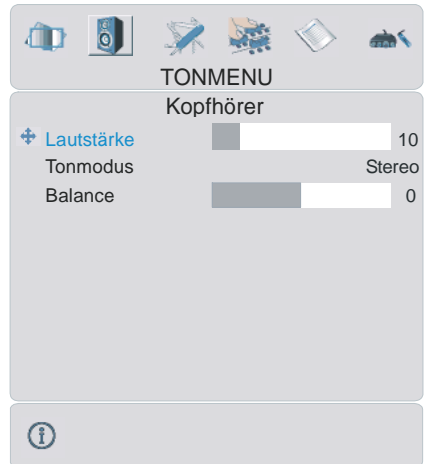

Lautstärke

Wählen Sie **Lautstärke** mit den Tasten ▲ / ▼. Drücken Sie die Taste ▶, um die Lautstärke des Kopfhörers zu erhöhen. Drücken Sie die Taste ◀, um die Lautstärke des Kopfhörers zu verringern. Die Lautstärke des Kopfhörers kann zwischen 0 und 63 eingestellt werden.

Tonmodus

Wählen Sie **Tonmodus** mit den Tasten ▲ / ▼. Drücken Sie die Taste ◀ / ▶, um den Tonmodus zu ändern.

Der Tonmodus wird dazu benutzt, den Tonmodus des Kopfhörers einzustellen und kann entsprechend der Übertragung auf **folgende Modi gesetzt werden: Mono, Stereo, Dual A oder Dual B**.

Balance (Ausgleich)

Wählen Sie **Balance** mit der Taste ▲ / ▼. Drücken Sie die Taste ▶, um die Balance nach rechts zu verschieben. Drücken Sie die Taste ◀, um die Balance nach links zu verschieben. Die Balance kann zwischen -31 und 31 eingestellt werden.

Drücken Sie die Taste "M", um zum vorhergehenden Menü zurückzukehren.

Tonmodus

Wählen Sie Tonmodus mit den Tasten ▲ / ▼. Drücken Sie die Taste ◀ / ▶, um den Modus zu ändern.

Sie können zwischen den Modi Mono, Stereo, Dual A oder Dual B wählen, jedoch nur, wenn der gewählte Kanal den entsprechenden Modus unterstützt.

Bei zweisprachigen Sendungen (Dual Sound) können Sie die Originalsprache oder die Synchronisationssprache über die Option Modus auswählen.

AVL

Die Funktion Automatische Lautstärkebegrenzung (Automatic Volume Limiting, AVL) stellt den Klang so ein, dass beim Umschalten zwischen Kanälen mit unterschiedlicher Lautstärke die Lautstärke gleich bleibt.

Durch Drücken der Taste ◀ / ▶ schalten Sie diese Funktion ein und aus.

Effekt:

Mit dieser Option können Sie den Soundeffekt ein- oder ausschalten. Wenn das aktuelle Soundsystem Mono ist und der Soundeffekt eingeschaltet ist, wird der Klang so wahrgenommen, als ob er Stereo wäre. Wenn das aktuelle Soundsystem Stereo ist, wird durch Einschalten dieses Effekts der Raumklang tiefer.

Durch Drücken der Taste ◀ / ▶ schalten Sie diese Funktion ein und aus.

Dynamik Bass

Dynamischer Bass wird zum Erhöhen des Basseffekts des TV-Geräts benutzt.

Wählen Sie **Dynamischer Bass** mit der Taste ▲ / ▼. Stellen Sie über die Taste ◀ / ▶ den Dynamischen Bass auf Niedrig, Hoch oder Aus. Sollten Sie gerne in hoher Lautstärke fernsehen, raten wir von der Einstellung Hoch ab.

Menü Eigenschaften

Wählen Sie mit der Taste ◀ / ▶ das dritte Symbol. Das Menü Funktion erscheint auf dem Bildschirm.



Sleep timer

Wählen Sie **Sleep timer** mit den Tasten ▲ / ▼. Der Timer kann über die Taste ◀ / ▶ zwischen AUS und 2 Minuten in 10-Minuten-Intervallen eingestellt werden. Wenn der Sleeptimer aktiviert ist, schaltet das TV-Gerät nach Ablauf der ausgewählten Zeit automatisch in den Standby-Modus.

Tastensperre

Sie können diese Funktion verwenden, um zu verhindern, dass Kinder ohne Fernbedienung das TV-Gerät einschalten oder Programme oder Einstellungen verändern.

Die Funktion Tastensperre kann mit der Taste ◀ / ▶ auf **EIN** oder **AUS** gestellt werden. Wenn **Off** (Aus) ausgewählt wird, gibt es keinen Unterschied in der Bedienung Ihres TV-Geräts. Wenn **On** (Ein) gewählt wird, kann das TV-Gerät nur über die Handfernbedienung gesteuert werden. In diesem Fall sind die Tasten am Bedienfeld des TV-Gerätes mit Ausnahme der EIN/AUS-Netztaste auf der Rückseite des Geräts außer Funktion gesetzt. Wenn

eine Taste gedrückt wird, erscheint die Meldung "Tastensperre Ein" auf dem Bildschirm.

Sprache

Wählen Sie **Sprache** mit der Taste ▲ / ▼. Drücken Sie die Taste ◀ / ▶, um die Sprache auszuwählen.

Ausgang Ext-2

Wählen Sie Ausgang **Ext-2** mit den Tasten ▲ / ▼. Sie können Ausgang **Ext-2** durch Drücken der Taste ◀ / ▶ auf folgende **Einstellungen setzen: TV, EXT-1, EXT-3, EXT-4, EXT-4S oder EXT-5.**

Hinweis: Für **EXT-3** und **EXT-5** ist nur der Audioausgang verfügbar. Die anderen Optionen verfügen sowohl über Audio- als auch Videoausgänge.

Standard-Zoom

Wählen Sie **Standard-Zoom** mit der Taste ▲ / ▼. Über die Taste ◀ / ▶ können Sie den **Standard-Zoom** auf **Panoramic, 4:3** oder **14:9 Zoom** einstellen.

Wenn keine Informationen zu WSS (Breitbild) oder Bildseitenformat (Bildgröße) vorliegen und der Zoom-Modus über die Taste **WIDE** als **Auto** eingestellt wird, wechselt der Modus automatisch in die Standard-Zoom-Einstellungen. Weitere Informationen über den Zoom-Modus finden Sie auf [Seite 17](#).

Menühintergrund

Wählen Sie **Menü Hintergrund** mit den Tasten ▲ / ▼. Über die Taste ◀ / ▶ können Sie das **Menü Hintergrund** auf **Transparent** oder **Undurchsichtig** einstellen.

Bildschirmanzeige Zeitli.

Wählen Sie **Menü Timeout** mit der Taste ▲ / ▼. Über die Taste ◀ / ▶ können Sie das **Menü Timeout** auf **15 Sek, 30 Sek** oder **60 Sek.** einstellen

TXT-Sprache

Wählen Sie **Teletext-Sprache** mit der Taste ▲ / ▼. Stellen Sie über die Taste ◀ / ▶ die **Teletext-Sprache** auf **West, East, Cyrillic, Turk/Gre** oder **Arabic** ein. Standardmäßig ist diese Einstellung West für Westeuropa.

Menü Installation

Wählen Sie mit der Taste ◀ / ▶ das vierte Symbol. Das Menü Installation erscheint auf dem Bildschirm.



Programm

Wählen Sie **Programm** mit der Taste ▲ / ▼. Wählen Sie die Programmnummer mit der Taste ◀ / ▶. Alternativ dazu können Sie die Nummer auch über die Zifferntasten auf der Fernbedienung eingeben. Sie können 100 Programme zwischen 0 und 99 speichern.

Band

Für **Band** können Sie entweder „C“ oder „S“ auswählen, indem Sie die Taste ◀ / ▶ drücken.

Kanal

KANAL kann über die Taste ◀ / ▶ oder die Zifferntasten verändert werden.

Empfangssystem

Wählen Sie **Empfangssystem** mit der Taste $\blacktriangle / \blacktriangledown$. Drücken Sie die Taste $\blacktriangleleft / \blacktriangleright$, um das **Empfangssystem auf PAL, PAL60, SECAM** oder **AUTO** zu ändern.

Wenn das Tonsystem auf I gestellt ist, ist SECAM als Empfangssystem nicht verfügbar.

Hinweis: Im EXT-Modus können Sie zusätzlich noch NTSC 3.58 und NTSC 4.43 auswählen.

Klangsystem

Wählen Sie **Klangsystem** mit den Tasten $\blacktriangle / \blacktriangledown$. Drücken Sie die Taste $\blacktriangleleft / \blacktriangleright$, um das Klangsystem auf **BG, DK, I** oder **L/L'** zu ändern.

Feinabstimmung

Wählen Sie **Feinabstimmung** mit den Tasten $\blacktriangle / \blacktriangledown$. Drücken Sie die Taste $\blacktriangleleft / \blacktriangleright$, um die Abstimmung einzustellen.

Suche

Wählen Sie **Suche** mit den Tasten $\blacktriangle / \blacktriangledown$. Drücken Sie die Taste $\blacktriangleleft / \blacktriangleright$, um die Programmsuche zu starten. Sobald ein Signal entdeckt wird, stoppt die Suche. Sie haben auch die Möglichkeit, direkt über die Zifferntasten einen Frequenzwert einzugeben.

VCR (Video-Cassettenrecorder)

- Diese Option ist in allen **Modi verfügbar, außer im EXT-3 und EXT-5 Modus.**
- Wenn Sie eine **VCR**-Quelle von einem dieser Modi sehen möchten, sollten Sie **VCR**-Modus besser auf „Ein“ stellen. Drücken Sie dazu die Tasten $\blacktriangleleft / \blacktriangleright$, während der Cursor auf diesem Symbol steht, um den Modus einzuschalten.
- Wenn Sie eine **DVD** sehen möchten, müssen Sie diese Option auf „Aus“ stellen.

Programm speichern

Wählen Sie **Programm speichern** mit der Taste $\blacktriangle / \blacktriangledown$. Drücken Sie die Tasten $\blacktriangleleft / \blacktriangleright$ oder „OK“, um die Einstellungen zu

speichern. Auf dem Bildschirm erscheint die Meldung „Programm gespeichert“.

Menü Programm

Wählen Sie mit der Taste $\blacktriangleleft / \blacktriangleright$ das fünfte Symbol. Das Menü Programm erscheint auf dem Bildschirm.



Durch Bewegen des Cursors in vier Richtungen können Sie auf einer Seite 20 Programme erreichen. Sie können den Cursor in den Seiten auf oder ab bewegen, indem Sie die Navigationstasten drücken, um alle dieser Programme im TV-Modus zu sehen (außer dem AV-Modus).

Mit der Cursorbewegung erfolgt automatisch die Programmauswahl.

Name:

Sie können den Namen eines ausgewählten Programmes durch Drücken der Taste ROT ändern.

Der erste Buchstabe des ausgewählten Namens beginnt zu blinken. Drücken Sie die Taste $\blacktriangle / \blacktriangledown$, um diesen Buchstaben zu ändern und die Taste $\blacktriangleleft / \blacktriangleright$, um die anderen Buchstaben auszuwählen. Speichern Sie den Namen, indem Sie die Taste ROT drücken.

Einfügen:

Wählen Sie das einzufügende Programm über die Navigationstasten aus. Drücken Sie auf die Taste GRÜN. Verschieben Sie das ausgewählte Programm mit Hilfe der

Navigationstasten zum gewünschten Programmplatz und drücken Sie erneut die Taste GRÜN.

Löschen:

Drücken Sie die Taste GELB, um ein bestehendes Programm zu löschen. Wenn Sie die Taste GELB nun erneut drücken, wird das ausgewählte Programm aus der Programmliste gelöscht und die anderen Programme rücken entsprechend nach oben.

APS (Autoprogrammierung)

Wenn Sie die Taste BLAU für APS drücken, erscheint folgender Warnhinweis auf dem Bildschirm.



Wenn Sie Ihre bestehende Programmliste nicht löschen möchten, drücken Sie die Taste BLAU, um APS abzubrechen.

Um APS durchzuführen, wählen Sie über die Taste ◀ / ▶ erst das Land aus und drücken Sie anschließend die Tasten ROT oder „OK“.



Nach Abschluss des APS wird eine Programmliste auf dem Bildschirm angezeigt.

Menü Quelle

Wählen Sie mit der Taste ◀ / ▶ das sechste Symbol. Das Menü Quelle erscheint auf dem Bildschirm.

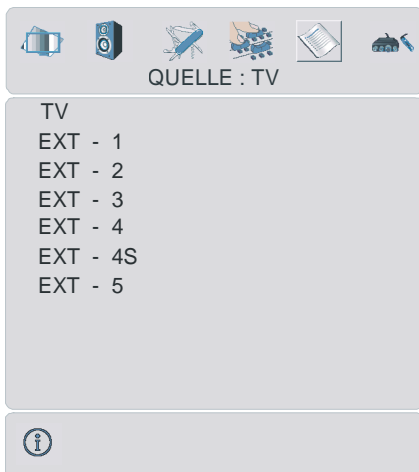

Heben Sie im Menü Quelle über die Taste ▲ / ▼ eine Quelle hervor und wechseln Sie in diesen Modus, indem Sie auf die Tasten ◀ / ▶ oder „OK“ drücken.

Andere Eigenschaften

TV Status

Programmnummer, Programmname, Klanganzeige und Zoom-Modus werden an der rechten oberen Seite des Bildschirms angezeigt, wenn ein neues Programm **eingegeben oder die Taste**  / **„PP“** gedrückt wird.

Stummschaltungs-Anzeige

Wenn diese Funktion aktiviert ist, wird sie auf der linken oberen Seite des Bildschirms angezeigt.



Um die Stummschaltung wieder auszuschalten, gibt es zwei Alternativen: Sie können die Taste  drücken oder alternativ dazu einfach den Lautstärkepegel höher oder niedriger stellen.

PIP- und PAP-Modi

Drücken Sie die -Taste, um in den PIP-Modus zu wechseln.

Im PIP-Modus wird innerhalb des Hauptbildes ein kleines Bild (PIP-Bild) eingeblendet. Für das PIP-Fenster stehen eine Größe und 4 Positionen (links oben, rechts oben, links unten und rechts unten) (optionalen) zur Auswahl. Um die PIP-Position zu verändern, können Sie die Taste  verwenden. Das Seitenverhältnis des PIP-Fensters ist mit 4:3 festgelegt.

Wenn der PIP-Modus aktiv ist, ist das PIP-Fenster standardmäßig das aktive Fenster, wobei das aktive Fenster durch eine weiße Umrandung hervorgehoben wird. Das aktive Fenster kann durch Drücken der Taste  geändert werden. Die Statusinformation OSD gehört zum aktiven Fenster. Der Platz der Status-OSDs ist für beide Fenster gleich.

Durch Drücken der Taste "P+" oder "P-" oder durch direkte Eingabe der Kanalnummer können Sie den gewünschten Kanal im aktiven Fenster ansehen.

Drücken Sie die Taste , um die Quelle für das aktive Fenster auszuwählen.

Drücken Sie die Taste "M", um im PIP-Modus das Hauptmenü zu sehen. Abhängig davon, ob das aktive Fenster das PIP-Fenster oder das Hauptfenster ist, ändern sich die Menüeinträge.

Sie können die verfügbaren Quellen im Menü Quelle sehen.

Drücken Sie nochmals die -Taste, um den PIP-Modus zu verlassen.

Drücken Sie die -Taste, um in den PAP-Modus zu wechseln.

Im PAP-Modus erscheinen zwei gleich große Bilder auf dem Bildschirm. Die Bildseitenverhältnisse des Fensters sind festgelegt.

Wenn Sie in den PAP-Modus schalten, wird das Hauptfenster im PAP-Modus auf der

rechten Seite des Bildschirms dargestellt. Das aktive Fenster kann durch Drücken der Taste  geändert werden.

Durch Drücken der Taste "P+" oder "P-" oder durch direkte Eingabe der Kanalnummer können Sie den gewünschten Kanal im aktiven Fenster ansehen.



Drücken Sie die Taste , um die Quelle für das aktive Fenster auszuwählen.

Drücken Sie die Taste "M", um im PAP-Modus das Hauptmenü zu sehen. Abhängig davon, ob das aktive Fenster das PAP-Fenster oder das Hauptfenster ist, ändern sich die Menüeinträge.

Sie können die verfügbaren Quellen im Menü Quelle sehen.

Drücken Sie nochmals die -Taste, um den PAP-Modus zu verlassen.

Im PAP-Modus:

Drücken Sie die Teletexttaste , um die Teletextseite des Kanals im Hauptfenster zu sehen. Diese wird im linken Fenster angezeigt. Drücken Sie die Teletexttaste  oder die  TV-Taste, um den Teletext zu verlassen.

Standbild

Sie können das Bild auf dem Bildschirm anhalten, indem Sie die Taste **OK** drücken. In den **PIP-** und **PAP-**Modi kann nur das Hauptbild angehalten werden.

Zoom-Modi

Der Zoom-Modus kann durch Drücken der Taste **WIDE** geändert werden. Sie können die Bildschirmgröße in Übereinstimmung mit dem Bildverhältnis einstellen. Wählen Sie den optimalen Modus aus den folgenden **ZOOM-**Modi aus:

AUTO:

Wenn ein **WSS-**Signal (Wide Screen Signaling = Breitbildsignal) mit dem Bildverhältnis im Sendesignal oder im Signal von einem externen Gerät enthalten ist, ändert das TV-Gerät automatisch den **ZOOM-**Modus in Übereinstimmung mit dem **WSS-**Signal.

- Wenn der **AUTO**-Modus wegen schlechter Qualität des **WSS**-Signals nicht richtig funktioniert, oder wenn Sie den **ZOOM**-Modus selbst ändern wollen, können Sie händisch zu einem anderen **ZOOM**-Modus wechseln.

Voll:

Hier kann man die linke und die rechte Seite eines normalen Bildes (Bildseitenformat 4:3) gleichmäßig ausdehnen, um die TV-Breitwand auszufüllen.

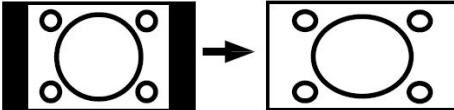

- Für Bilder mit einem Bildseitenformat von 16:9, die zu einem normalen Bild (Bildseitenformat von 4:3) verkleinert worden sind, verwenden Sie zur Wiederherstellung des ursprünglichen Formats den **Voll**-Modus.

Kino:

Mit dieser Funktion wird ein breites Bild (Bildseitenformat von 16:9) auf volle Bildschirmgröße gezoomt.

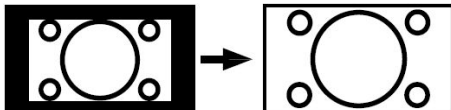

16:9 Untertitel:

Mit dieser Funktion wird ein breites Bild (Bildseitenformat von 16:9) mit Untertiteln auf volle Bildschirmgröße gezoomt.



Standardmäßige Zoom-Modi:

4:3

Wird dazu verwendet, ein normales Bild (Bildseitenformat von 4:3) so zu betrachten, als wäre es sein ursprüngliches Format.

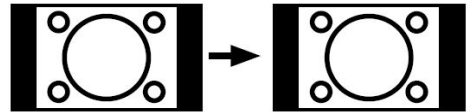

14:9 Zoom:

Mit dieser Funktion wird ein breites Bild (Bildseitenformat von 14:9) bis zu den oberen und unteren Grenzen des Bildschirms gezoomt.

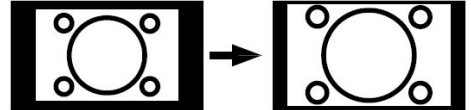

Panorama:

Hier kann man die linke und die rechte Seite eines normalen Bildes (Bildseitenformat 4:3) ausdehnen, um den Bildschirm auszufüllen, ohne dabei das Bild unnatürlich erscheinen zu lassen.

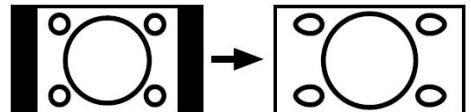

Der obere und der untere Teil des Bildes sind leicht abgeschnitten.

Teletext

Teletext ist ein Informationssystem, das Text auf Ihrem Fernsehbildschirm anzeigt. Mit Hilfe des Teletext-Informationssystems können Sie sich eine Seite ansehen, die Informationen über ein Thema enthält, das sich in der Inhaltsliste (Index) befindet.

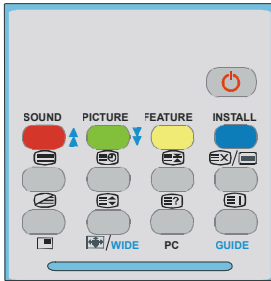

Zum Bedienen von Teletext

- Wählen Sie eine TV-Staion aus, die Teletext überträgt.
- Drücken Sie die Taste . In der Regel wird die Inhaltsliste (Index) auf dem Bildschirm angezeigt.



Zum Auswählen einer Teletextseite



- Drücken Sie die entsprechende Zifferntaste für die benötigte Teletext-Seitennummer. Die ausgewählte Seitennummer wird in der oberen linken Ecke des Bildschirms angezeigt. Der Teletext-Seitenzähler sucht die ausgewählte Seitennummer und zeigt die betreffende Seite dann auf dem Bildschirm an.

- Um die Teletext-Seiten umzublättern, drücken Sie die Taste .
- Um die Teletext-Seiten zurückzublättern, drücken Sie die Taste .



Zum Auswählen einer Indexseite

- Mit der Taste  blättern Sie zurück zur Indexseite (in der Regel Seite 100).



Zum Auswählen von Teletext über ein TV-Programm

- Drücken Sie die Taste . Der Text ist nun dem Programm auf dem Bildschirm vorgeblendet.
- Drücken Sie erneut die Taste , um wieder zur Teletextseite zurückzukehren.

Zum Auswählen von Text mit doppelter Höhe



- Drücken Sie die Taste , um die obere Hälfte der Informationsseite mit doppelt vergrößertem Text anzuzeigen.
- Drücken Sie erneut die Taste , um die untere Hälfte der Informationsseite mit doppelt vergrößertem Text anzuzeigen.
- Drücken Sie nun erneut die Taste , um auf die ursprüngliche Seite mit dem normal großen Text zurückzukehren.

Zum Anzeigen „versteckter“ Informationen

- Wenn Sie die Taste  drücken, werden die Antworten eines Quizes oder einer Spieleseite eingeblendet.
- Wenn Sie die Taste  erneut drücken, werden diese Antworten wieder ausgeblendet.



Zum Anhalten der automatischen Seitenänderung

Die von Ihnen ausgewählte Teletextseite enthält eventuell mehr Informationen als auf dem Bildschirm zu sehen ist. Diese restlichen Informationen werden nach einer gewissen Zeit angezeigt.

- Drücken Sie erneut die Taste , um die automatische Seitenänderung anzuhalten.
- Drücken Sie erneut die Taste , um die Seitenänderung zuzulassen.

Zum Auswählen einer Subcode-Seite

Subcode-Seiten sind Unterabschnitte von langen Teletextseiten, deren Informationen zu umfangreich sind, um auf einmal angezeigt werden zu können.

- Wählen Sie die benötigte Teletextseite aus.
- Drücken Sie die Taste .
- Geben Sie die betreffende Subcode-Seitennummer ein, indem Sie vier Zifferntasten drücken (z.B. 0001).
- Wenn die Subcode-Seite nicht innerhalb kurzer Zeit angezeigt wird, drücken Sie die Taste . Auf dem Bildschirm erscheint das TV-Programm.
- Die Teletextseitenzahl wird in der oberen linken Ecke des Bildschirms angezeigt, sobald sie gefunden wurde.
- Drücken Sie erneut die Taste , um die gewünschte Teletextseite anzuzeigen.

Zum Verlassen des Teletextes



- Drücken Sie die Taste . Der Bildschirm schaltet in den TV-Modus um.

Zum Anzeigen der Uhrzeit

- Wenn Sie ein TV-Programm sehen, das auch Teletext sendet, drücken Sie die Taste . Die aktuelle Zeitinformation aus dem Teletext wird auf dem Bildschirm angezeigt.
- Wenn das Programm, das Sie gerade sehen, kein Teletext hat, wird keine Zeitinformation angezeigt.

Fastext

Ihr Fernsehgerät unterstützt das 1000-Seiten-Teletextsystem. Wenn die Seitenzahl einer der eingespeicherten 1000 Seiten eingegeben wird, sucht das System nicht etwa nach der gewünschten Seite, sondern zeigt diese Seite automatisch an. Sollte sich die betreffende Seitenzahl nicht im Speicher befinden, sucht das System nach der gewünschten Seite und speichert sie anschließend.

- Um die Teletext-Seiten umzublättern, drücken Sie die Taste .
- Um die Teletext-Seiten zurückzublättern, drücken Sie die Taste .

Fastext

Die Themenüberschrift für die Informationen haben eventuell eine bestimmte Farbe.



- Drücken Sie die betreffenden Tasten (**ROT**, **GRÜN**, **GELB** oder **BLAU**), um die betreffende Seite schnell aufrufen zu können.

TOP-Text

Der TOP-Text-Betriebsmodus wird gemäß der Übertragung automatisch aktiviert.

- Wenn TOP-Text übertragen wird, erscheinen farbige Tasten in der Statusleiste.
- Wird kein TOP-Text übertragen, wird die Statusleiste nicht eingeblendet.

Die Themenüberschrift für Informationen kann sich in einem farbigen Kästchen befinden.

Im Top-Modus rufen die  oder -Befehle die nächste bzw. vorherige Seite auf. Wird kein TOP-Text übertragen, kann es im Falle von der Eingabe dieser Befehle zu einem Bildumlauf kommen. Dann kann Seite 100 z.B. so wirken, als wäre sie eine Zahl über 199.

Das Anschließen von Zusatzgeräten

Es gibt eine Vielzahl an Audio- und Video-Geräten, die Sie an Ihr Fernsehgerät anschließen können.

Im folgenden Anschluss-Diagramm können Sie sehen, an welcher Stelle der Rückseite des Fernseh-Geräts die unterschiedlichen (optionalen) Geräte angeschlossen werden kann.

High Definition

Ihr LCD-Gerät kann High-Definition-Bilder von Geräten wie High-Definition-Satellitenreceivern oder -DVD-Playern anzeigen. Diese Geräte müssen über die HDMI-Buchse (EXT-5) oder die Component-Buchse (EXT-3) angeschlossen werden. Diese Buchsen können 720p- oder 1080i-Signale empfangen.

Hinweis: Mit Benutzung einer Leitung von DVI an HDMI, nutzen Sie zur Tonausgabe den PC Audio Eingang, um einen geeigneten Gerät an Ihren TV-HDMI-Eingang anzuschließen.

Über Scart

LCD-TV verfügt über 2 Scart-Buchsen. Wenn Sie Zusatzgeräte (z.B. Video, Decoder etc.) mit Scarts an Ihr TV-Gerät anschließen wollen, verwenden Sie die Eingänge SCART 1 oder SCART 2.

Wenn ein externes Gerät über die Scartanschlüsse angeschlossen wird, schaltet das Gerät automatisch in den AV-Modus.

- Schließen Sie keine digitalen Settop-Boxen über Scart 1 an. Verwenden Sie dafür Scart 2.

Über Antenneneingang

Wenn Sie an Ihr TV-Gerät andere Geräte wie Videorecorder oder Decoder anschließen wollen, das Gerät aber keinen Scart-Anschluss hat, sollten Sie es an den Eingang ANT Ihres TV-Geräts anschließen.

Wenn der VCR über den Antenneneingang angeschlossen ist, sollten Sie Programm 0 dafür nutzen.

Decoder

Kabelfernsehen bietet eine große Auswahl an Fernsehprogrammen. Die meisten dieser Programme stehen kostenlos zur Verfügung, während man für andere zahlen muss. Sollten Sie daran Interesse haben, müssen Sie sich bei dem betreffenden Fernsehsender anmelden, dessen Programme sie empfangen möchten. Dieser Sender wird Ihnen daraufhin einen entsprechenden Decoder zusenden, mit dessen Hilfe die Programme entschlüsselt werden können.

Sollten Sie weitere Informationen zu diesem Thema wünschen, wenden Sie sich an Ihren Händler. Darüber hinaus finden Sie einige Informationen in der mit ihrem Decoder mitgelieferten Broschüre.

Anschließen eines Decoders mit Antennenbuchse an Ihr TV-Gerät

- Anschluss des Antennenkabels.

Anschließen eines Decoders ohne Antennenbuchse an Ihr TV-Gerät

- Schließen Sie den Decoder mit einem Scart-Kabel an **SCART 1** Ihres TV-Geräts an.

TV und Videorecorder

- Anschluss der Antennenkabel.

Um eine bessere Bildqualität zu erreichen, ist es ratsam, außerdem ein Scartkabel über **SCART**-Buchsen anzuschließen.

NTSC-Wiedergabe

Um diese Option nutzen zu können, gehen Sie wie folgt vor:

- Schließen Sie einen NTSC-Videorecorder an den Scartanschluss an der Rückseite des TV-Gerätes an.
- **Schließen Sie den NTSC-Videorecorder an die RCA-Buchsen an der Seite des TV-Gerätes an.**

Drücken Sie dann die Taste **(AV)**, um die betreffende Quelle auszuwählen.

Kopierfunktion

Quellenauswahl für **VCR**-Aufnahmen.

- Wählen Sie Menü **Eigenschaften**.
- Wählen Sie **Ausgang Ext-2** mit den Tasten ◀/▶.
- Wählen Sie ein Quelle aus, von der das Bild kopiert werden soll.

Suchern und Speichern des Testsignals des Videorecorders

- Stecken Sie das Antennenkabel von der Antennenbuchse des Videorecorders aus.
- Schalten Sie Ihr TV-Gerät ein und stellen Sie den Videorecorder auf Testsignal. (Sehen Sie im Handbuch des Videorecorders nach).
- Gehen Sie in das Menü **Installation** und wählen Sie **Suche** aus.
- Suchen Sie das Testsignal Ihres Videorecorders, so wie Sie das Fernsehsignal suchen und speichern. Speichern Sie das Testsignal unter Programmnummer 0.
- Stecken Sie das Antennenkabel wieder in die Antennenbuchse Ihres Videorecorders ein, wenn Sie das Testsignal gespeichert haben.

Kamera und Camcorder

An den AV-Eingang anschließen

Schließen Sie Ihre Kamera oder Ihren Camcorder an den AV (EXT-4)-Eingang an der rechten Seite des TV-Geräts an.

- **Schließen Sie Ihre Geräte über die VIDEO-**(gelb), **AUDIO R-**(rot) und **AUDIO L-**(weiß)-Eingänge an das Fernsehgerät an Sie müssen die Buchsen unter Verwendung der gleichen Farben an den Eingang anschließen.

An den S-VHS-Eingang anschließen

Schließen Sie Ihre Kamera oder Ihren Camcorder an den S-VHS-Eingang (EXT-4S) an der rechten Seite des TV-Geräts an.

- Schließen Sie Ihr externes Gerät mit S-VHS-

Kabeln an den S-VHS-Eingang und die Audioeingänge der AV-Eingänge am TV-Gerät an.

Anschließen des Decoders an den Videorecorder

Einige Videorecorder haben einen speziellen Scartanschluss für Decoder.

- Schließen Sie ein Scart-Kabel zwischen dem Scartanschluss des Decoders und dem speziellen Scartanschluss Ihres Videorecorders an. Sehen Sie im Handbuch des Videorecorders nach.
- Um Ihren Videorecorder an das TV-Gerät anzuschließen, sehen Sie im Abschnitt TV und Videorecorder nach.

Wenn Sie weitere Geräte an das TV-Gerät anschließen wollen, wenden Sie sich bitte an Ihren Händler.

Anschließen von Kopfhörern

Verwenden Sie die Stereo-Kopfhörerbuchse auf der rechten Seite Ihres TV-Geräts, um einen Kopfhörer anzuschließen.

Anschließen externer Geräte

Um Audioverstärker- oder Heimkinoanlagen an das TV-Gerät anzuschließen, verwenden Sie die Audio-Ausgänge (Audio Line Out) des TV-Geräts.

Antennenanschluss

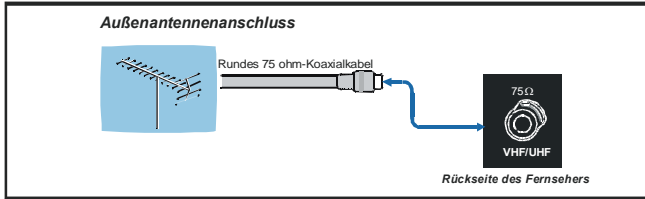

Anschließen von Zusatzgeräten

oder schließen Sie die Antenne direkt an Ihr TV-Gerät an...

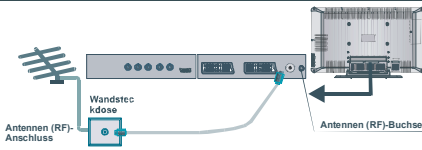

...oder schließen Sie die Antenne über VCR an...

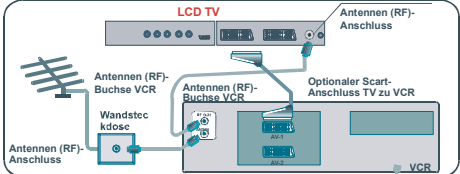

...oder über einen VCR und Satellitendecoder.

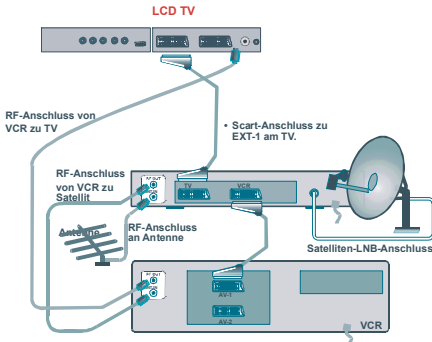

Es wird empfohlen einen Scart-Anschluss zwischen TV und VCR zu verwenden, um eine bessere Bild- und Tonqualität zu erreichen. Der Scart-Anschluss ist unerlässlich, wenn Sie ein Stereo-TV-Gerät und einen Stereo-VCR besitzen und den Stereo-Ton Ihrer Geräte auch genießen wollen. Diese Kabel können Sie bei Ihrem Händler oder in jedem guten Elektrofachgeschäft erwerben.

...oder über einen Satellitendecoder...

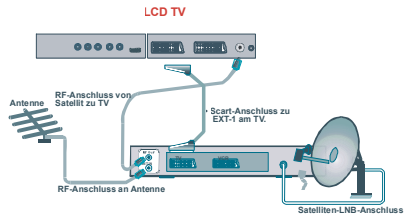

Kopfhöreranschluss

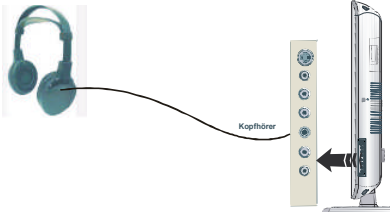

Camcorder-Anschluss

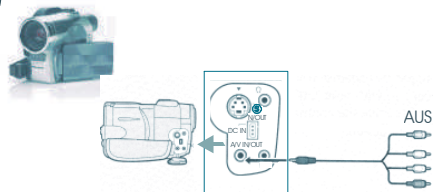

Tipps

Bildschirmpflege

Reinigen Sie den Bildschirm mit einem leicht feuchten, weichen Tuch. Verwenden Sie keine aggressiven Reinigungsmittel, da diese Mittel den Bildschirmbelag angreifen können.

Schlechte Bildqualität

Haben Sie das richtige System ausgewählt? Ist Ihr Fernsehgerät oder Hausantenne zu nahe an nicht geerdeten Audiogeräten oder Neonlichtern, etc?

Berge oder hohe Gebäude können dazu führen, dass Bilder doppelt dargestellt werden oder Geisterbilder entstehen. Manchmal können Sie die Bildqualität verbessern, indem Sie die Antenne anders ausrichten.

Kann das Bild bzw. der Text kaum erkannt werden? Überprüfen Sie, ob Sie die richtige Frequenz eingegeben haben.

Die Bildqualität kann sich verschlechtern, wenn zwei Zusatzgeräte gleichzeitig an den Fernseher angeschlossen werden. Schließen Sie in diesem Fall eines der Zusatzgeräte wieder ab.

Kein Bild

Ist die Antenne richtig angeschlossen? Sind die Stecker fest mit der Antennenbuchse verbunden? Ist das Antennenkabel beschädigt? Wurden geeignete Stecker verwendet, um die Antenne anzuschließen? Wenn Sie nicht sicher sind, fragen Sie Ihren Händler.

Kein Bild bedeutet, dass Ihr TV-Gerät kein Signal empfängt. Haben Sie die richtigen Tasten auf der Fernbedienung betätigt? Versuchen Sie es noch einmal.

Ton

Sie hören keinen Ton. Haben Sie den Ton eventuell durch das Betätigen der  Tasten unterbrochen?

Es funktioniert nur ein Lautsprecher. Ist die Balance auf nur eine Seite eingestellt? Siehe Menü Ton.

Fernbedienung

Das Gerät spricht nicht auf die Fernbedienung an. Möglicherweise sind die Batterien leer. In diesem Fall können Sie den Fernseher immer noch über die Tasten am Gerät bedienen.

Haben Sie das falsche Menü ausgewählt?

Drücken Sie die Taste , um zum TV-Modus zurückzukehren oder rufen Sie über die Taste "M" das vorherige Menü auf.

Keine Lösung:

Schalten Sie Ihr Gerät aus und wieder ein. Sollte das Problem nachher immer noch bestehen, rufen Sie den Kundendienst an und versuchen Sie auf keinen Fall, das Gerät selbst zu reparieren.

Technische Daten

TV-ÜBERTRAGUNG

PAL/SECAM B/G D/K K' I/I' L/L'

EMPFANGSKANÄLE

VHF (BAND I/III)

UHF (BAND U)

HYPERBAND

KABELFERNSEHEN (S1-S20/ S21-S41)

ANZAHL DER VOREINGESTELLTEN KANÄLE 100

KANALANZEIGE

Bildschirmanzeige

RF-ANTENNENEINGANG

75 Ohm (nicht geregelt)

BETRIEBSSPANNUNG

230V AC, 50 Hz.

AUDIO

German + Nicam Stereo

AUDIO OUTPUT POWER ($W_{RMS.}$) (%10 THD)

2 x 8

LEISTUNGS-AUFNAHME (W)

150 W

1,2 W (Stand-by)

PANEL

16:9 Display, 42" Bildschirmgröße

Abmessungen (mm)

ABMESSUNGEN (mm)				
T	B	H	Gewicht (kg)	
285	1188	735	24,4	Mit Fuß
118	1188	680	21,8	Ohne Fuß

Herstellergarantie

CH

Wir freuen uns, dass Sie sich für den Kauf eines Produktes unseres Hauses entschieden haben, und wünschen Ihnen viel Spaß mit diesem hochwertigen Produkt. Unsere strenge Fertigungskontrolle gewährleistet die hohe Qualität unserer Geräte. Für den Fall, dass Sie dennoch eine berechtigte Beanstandung haben, gewähren wir eine Garantie für die Dauer von

2 Jahren

ab Kaufdatum nach den nachfolgenden Bedingungen:

1. Diese Garantie lässt Ihre gesetzlichen Gewährleistungsansprüche als Verbraucher gegenüber dem Verkäufer des Gerätes unberührt. Diese Rechte werden durch die von uns gewährte Herstellergarantie nicht eingeschränkt.
2. Die von uns gewährte Garantie hat nur Gültigkeit für den privaten Gebrauch des Gerätes und beschränkt sich auf das Gebiet der Schweiz
3. Die Garantiedauer beträgt 2 Jahre ab Kaufdatum.
4. Unsere Garantieleistung umfasst während der Garantiedauer nach unserer Wahl die Instandsetzung Ihres Gerätes oder den Austausch gegen ein gleichwertiges Gerät, die bei uns anfallenden Arbeitslöhne, Materialkosten und die Transportkosten des Gerätes innerhalb der Schweiz.
5. Zur Geltendmachung Ihrer Beanstandung setzen Sie sich bitte mit folgender Servicenummer in Verbindung:



Es wird empfohlen die Originalverpackung aufzubewahren, um im Garantiefalle einen sicheren Transport des Gerätes zu gewährleisten. Eine kurze Beschreibung Ihrer Beanstandung wäre sehr hilfreich und unterstützt die schnelle Reparatur und Rücklieferung des Gerätes. Wir empfehlen grundsätzlich vorab unsere Hotline anzurufen.

6. Sie müssen den Kaufnachweis führen. Hierzu genügt das Original des Kassenzettels, den Sie dem Gerät beifügen. Ohne Kaufnachweis können wir leider keine kostenlosen Garantieleistungen erbringen. Geht uns ein Gerät ohne Kaufnachweis zu, erhalten Sie von uns eine Kostenvoranschlag für die Reparatur. Entscheiden Sie sich gegen eine Reparatur, so liefern wir das Gerät an Sie zurück und berechnen Ihnen eine Pauschale für Transport und Ausarbeitung des Kostenvoranschlags.

Wichtiges Dokument! Bitte mit Kaufnachweis 2 Jahre aufbewahren.

7. Ausgetauschte Teile verbleiben in unserem Servicezentrum und werden nach unserem Ermessen vernichtet.
 8. Die Garantie erlischt, wenn das Gerät von Ihnen oder einem nicht von uns autorisierten Dritten geöffnet und/oder Veränderungen an dem Gerät vorgenommen worden sind.
9. Kein Garantieanspruch besteht:
- bei unsachgemäßer Behandlung
 - bei mechanischer Beschädigung des Gerätes von außen
 - bei Transportschäden
 - bei Verschleiß
 - bei Bedienungsfehlern
 - bei Aufstellung des Gerätes in Feuchträumen oder im Freien
 - bei Schäden, die auf höhere Gewalt, Wasser, Blitzschlag, Überspannung zurückzuführen sind
 - bei übermäßiger Nutzung, insbesondere bei anderer als privater Nutzung
 - bei Missachtung der Bedienungsanleitung.
 - wenn das Gerät keinen technischen Defekt aufweist.
 - bei Pixelfehlern die innerhalb der in der ISO Norm 13406-2 festgelegten (Pixelfehlerklasse II) Toleranzen liegen (TFT-TV, Plasma-TV)
10. Die Garantie umfasst keine weitergehende Haftung unsererseits, insbesondere keine Haftung für Schäden, die nicht am Gerät selbst entstanden sind oder die durch den Ausfall des Gerätes bis zur Instandsetzung entstehen (z.B. Wegekosten, Handlingskosten, etc.). Hierdurch wird jedoch unsere gesetzliche Haftung, insbesondere nach dem Produkthaftungsgesetz, nicht eingeschränkt oder ausgeschlossen.
 12. Von uns erbrachte Garantieleistungen verlängern die Garantiefrist von 2 Jahren ab Kaufdatum nicht, auch nicht hinsichtlich eventuell ausgetauschter Komponenten.
 13. Zur Validisierung Ihres Anspruches und um eine zeitnahe Bearbeitung zu gewährleisten, senden Sie uns bitte immer den gesamten Verpackungsinhalt inklusive aller Zubehörteile zu. (z.B. Fernbedienung, Ständer, Wandhalterungen, A/V-Kabel usw..)

Wir wünschen Ihnen viel Spaß mit Ihrem neuen Gerät!

Indice

Tasti telecomando	49	Per selezionare la pagina dell'indice	65
TV al LCD	50	Per selezionare il televideo con un programma TV	65
Preparazione	52	Per selezionare il testo a doppia altezza	65
Caratteristiche	52	Per mostrare informazioni "nascoste"	65
Caratteristiche pannello	52	Per fermare il cambio pagina automatico	65
Misure di sicurezza	52	Per selezionare una pagina sottocodice	65
Prima di accendere l'apparecchio TV	54	Per uscire dal televideo	65
Collegamento alimentazione	54	Per visualizzare l'ora	66
Collegamenti alla presa di ingresso dell'antenna	54	Testo veloce	66
Come collegare altri dispositivi	54	Collegamento di apparecchiature periferiche	66
Inserimento delle batterie nel ricevitore del telecomando	54	Alta Definizione	66
Accensione/spengimento dell'apparecchio	54	Via scart	66
Per accendere il televisore:	54	Via ingresso antenna	67
Per spegnere il televisore:	55	Decoder	67
Impostazioni Iniziali	55	TV e videoregistratore	67
APS (Automatic Programming System, Sistema programmazione automatica) iniziale	55	Riproduzione NTSC	67
Funzionamento della TV	55	Funzione copia	67
Funzionamento con i tasti sull'apparecchio TV	55	Ricerca e memorizzazione del segnale di prova del videoregistratore	67
Funzionamento con il telecomando	56	Fotocamera e videocamera	67
Sistema menu	56	Per collegare all'ingresso S-VHS	67
Menu immagine	56	Collegamento del decoder al videoregistratore	68
Menu suono	57	Collegamento cuffie	68
Menu funzione	59	Collegamento dispositivi esterni	68
Menu installazione	60	Suggerimenti	68
Menu programma	61	Pulizia dello schermo	68
Menu fonte	62	Immagine di scarsa qualità	68
Altre caratteristiche	62	Nessuna immagine	68
Stato TV	62	Suono	68
Indicatore mute	62	Telecomando	68
Modalità PIP e PAP	63	Nessuna soluzione:	68
Immagine Fermo	63	Collegamento antenna	69
Modalità zoom	63	Collegamento di apparecchiature periferiche	69
Televideo	64	Specifiche	70
Per attivare il televideo	64		
Per selezionare una pagina del televideo	65		

Tasti telecomando

- 1 = Stand-By
- 2 **GIALLO / FEATURE** = menu caratteristiche.
- 3 **BLU / INSTALL** = menu installazione.
- 4 = aggiorna / modalità PAP
- 5 = Mantenere
- 6 / **GUIDE** = indice pagine
- 7 / **PC** = mostra / Nessuna funzione
- 8 **0 - 9** = Programmazione diretta
- 9 **-/-** / **EXIT** = Nessuna funzione
- 10 **V+** = volume su
- 11 **P +** = programma su
- 12 = TV / menu esci
- 13 = Selezione fonte
- 14 **PP** = Selezione modalità immagine (Naturale, cinema, dinamica)
- 15 = cursore su
- 16 = cursore a destra
- 17 **OK/SELECT** = Ok / fermo-immagine
- 18 = cursore giù
- 19 **M** = menu principale
- 20 = cursore a sinistra
- 21 **I-II** = mono/stereo - dual A-B
- 22 / **INFO** = Info
- 23 **- P** = programma giù
- 24 = muto
- 25 **- V** = volume giù
- 26 **P<P** = programma precedente
- 27 / **WIDE** / = panoramico / allarga
- 28 / = modalità PIP / mix
- 29 = teletexto
- 30 = ora / sottopagina
- 31 **ROSSO / SOUND** = menu suono
- 32 **VERDE / PICTURE** = menu immagine

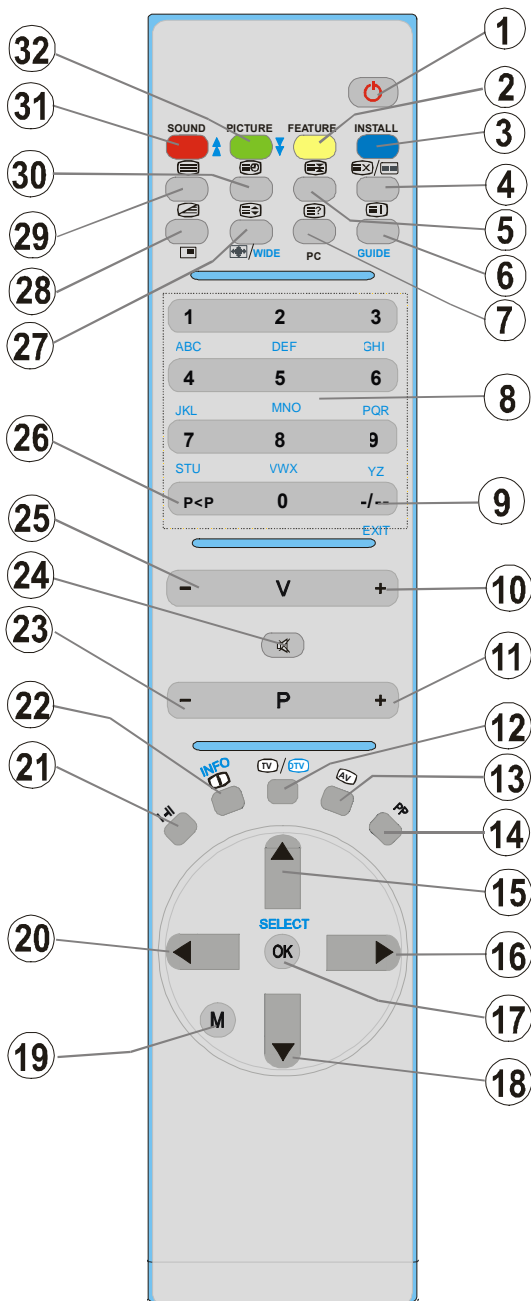

TV ALLCD

VISUALIZZAZIONE ANTERIORE

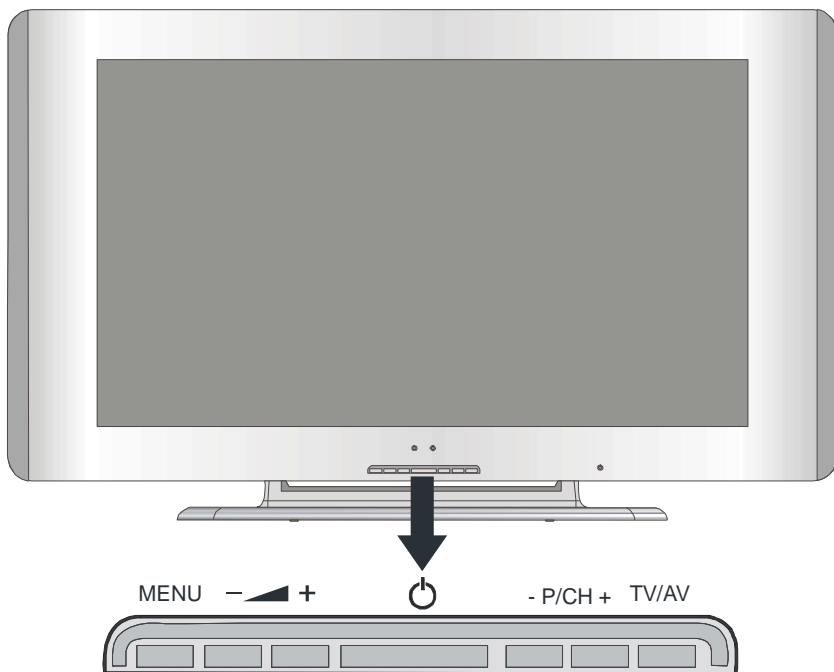

VISUALIZZAZIONE POSTERIORE

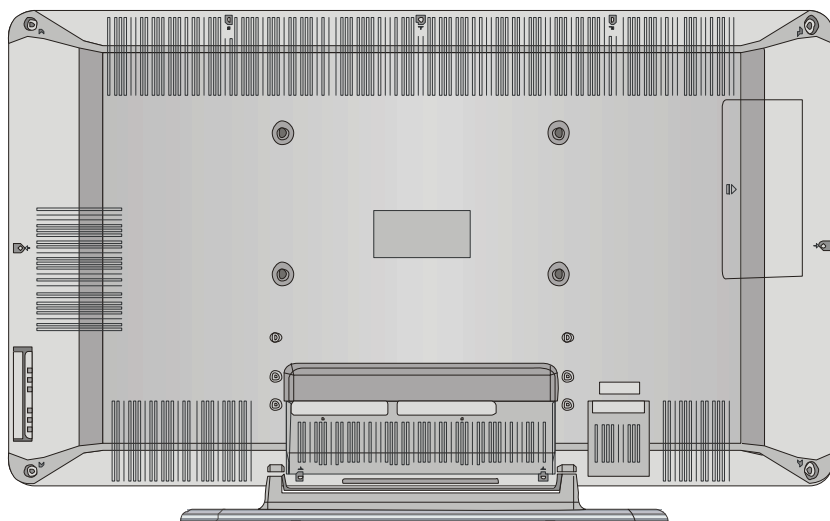

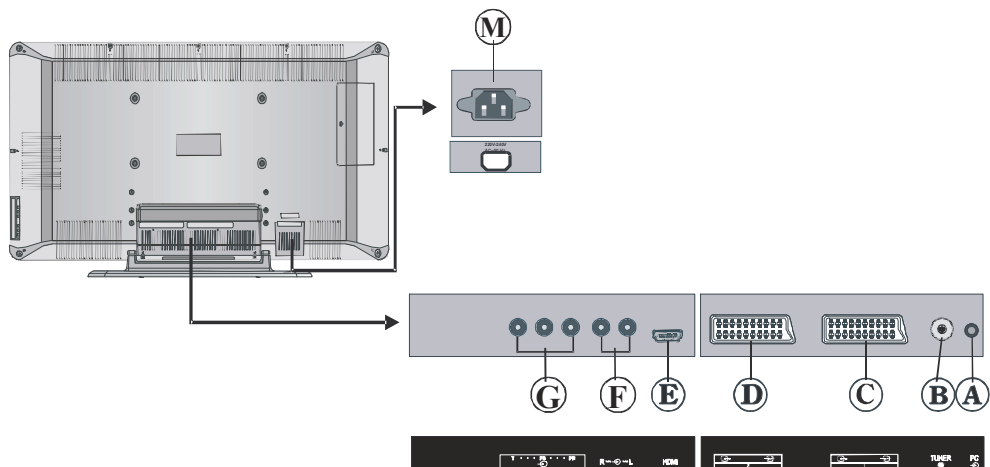

- Ⓐ Entrata Audio PC
- Ⓑ Antenna
- Ⓒ Scart 2 (EXT-2)
- Ⓓ Scart 1 (EXT-1)
- Ⓔ Entrata HDMI (EXT-5)
- Ⓕ Entrate Componenti Audio
- Ⓖ Entrate Componente Video (YPbPr) — EXT-3
- Ⓗ Entrata S-VHS EXT-4S
- Ⓘ Ingresso Video — EXT-4
- Ⓙ Entrate Audio
- Ⓚ Headphone
- Ⓛ Uscita linea audio
- Ⓜ Entrata cavo di alimentazione

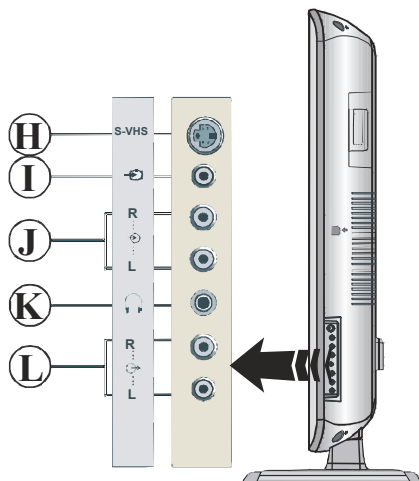

Preparazione

Installare lo schermo su una superficie solida orizzontale, come un tavolo o una scrivania.

Per la ventilazione, lasciare uno spazio di almeno 10 cm tutto attorno all'apparecchio. Per evitare danni e situazioni di pericolo, per favore non posate oggetti in cima all'apparecchio.

Questo apparecchio può essere usato in climi tropicali e/o temperati.

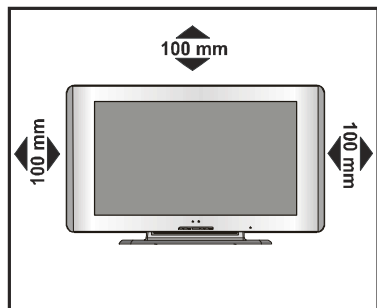

Caratteristiche

- Televisore a colori telecomandato
- Possono essere preimpostati 100 programmi da VHF, bande UHF o canali via cavo.
- Può sintonizzare i canali via cavo.
- Il controllo dell'apparecchio TV è molto facile con il sistema guidato dal menu.
- Ha 2 prese scart per i dispositivi esterni (come video, video giochi, dotazione audio, ecc)
- Sistema audio Stereo (Tedesco+Nicam).
- Funzione televideo completa.
- Testo rapido (1000 pagine), testo SUPERIORE.
- Collegamento cuffia.
- Accesso diretto canale.
- APS (Automatic Programming System, Sistema Programmazione Automatica).
- Tutti i programmi possono avere un nome.
- Sintonizzazione automatica avanti e indietro.
- Timer spegnimento.
- Blocco bambini.
- Suono automatico in modalità mute quando non c'è trasmissione.

- Riproduzione NTSC.
- Sono disponibili ingressi AV e S-VHS.
- E' in possesso di un connettore HDMI per Video ed Audio Digitali. Questo collegamento è progettato anche per accettare i segnali di Alta Definizione.
- Ha funzioni PIP / PAP / PAT.
- AVL (Automatic Volume Limiting, Limite volume automatico)
- Quando non si trova alcun segnale valido, dopo 5 minuti la TV passa automaticamente alla modalità di stand-by.
- PLL (Ricerca Frequenza)
- Ingresso audio PC stereo
- Filtro combinato 3D
- Uscita linea audio

Caratteristiche pannello

- Schermo al TFT LCD da 42-pollici.
- Alta risoluzione (1366 x 768)
- Rapporto contrasto (800:1 tipico)
- Luminosità (tipica) 500 cd/m².
- Colore schermo 16.7 milioni.

Misure di sicurezza

1. Fonte di alimentazione

Il ricevitore deve essere usato solo da una presa da **230V AC, 50Hz**. Assicurarsi di selezionare l'impostazione corretta del voltaggio.

2. Cavo di alimentazione

Il cavo elettrico di alimentazione deve essere collocato in modo da evitare di essere calpestato o schiacciato da oggetti posizionati su o contro di esso. Prestare attenzione particolare al filo nel punto in cui entra nello spinotto, all'uscita di alimentazione e al punto in cui esce dal ricevitore.

3. Umidità e acqua

Non usare questo dispositivo in luoghi umidi e bagnati (evitare la stanza da bagno, il lavello nella cucina, e le vicinanze della lavatrice). Non esporre questo dispositivo alla pioggia o all'acqua, perché ciò può essere pericoloso e non posare oggetti

pieni di liquido su di esso. Evitare spruzzi e gocce d'acqua

4. Pulizia

Prima di pulire, staccare il ricevitore dall'uscita di alimentazione principale. Non usare detergenti liquidi o aerosol. Usare un panno morbido e asciutto.

5. Ventilazione

Le fessure e le aperture sul ricevitore sono destinate alla ventilazione e ad assicurare un funzionamento affidabile. Per evitare il surriscaldamento, queste aperture non devono essere bloccate o coperte in alcun modo.

6. Fulmini

In caso di temporali e fulmini o quando si va in vacanza, scollegare il cavo di alimentazione dalla presa di corrente a parete.

7. Pezzi di ricambio

Quando sono necessari dei pezzi di ricambio, assicurarsi che il tecnico addetto alla manutenzione abbia usato i pezzi di ricambio che sono specificati dal produttore o che abbiano le stesse specifiche dell'originale. Sostituzioni non autorizzate possono causare incendi, shock elettrico, o altri rischi.

8. Assistenza

Per l'assistenza, rivolgersi a personale specializzato. Non togliere il coperchio perché questo può avere come conseguenza shock elettrico.

9. Fonti infiammabili

Non collocare fonti infiammabili sul dispositivo.

ATTENZIONE: quando il dispositivo non è in funzione per lungo tempo, staccare la corrente.

Istruzioni per lo smaltimento dei rifiuti:

- La confezione e i materiali di imballaggio sono riciclabili e devono essere riciclati. I materiali di imballaggio, come la pellicola di rivestimento, devono essere tenuti fuori dalla portata dei bambini.
- Le batterie, comprese quelle senza metalli pesanti, non devono essere smaltite con i rifiuti domestici. Smaltire le batterie usate in modo rispettoso dell'ambiente. Cercare le

normative che si applicano alla propria zona.

- La lampada fluorescente catodica a freddo nel PANNELLO LCD contiene una piccola quantità di mercurio, si consiglia di attenersi alla locale normativa per lo smaltimento.

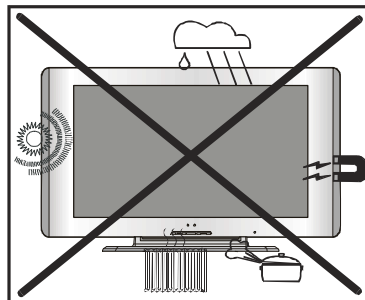

Avvertenze per il funzionamento dell'apparecchio

- Evitare la frequente riproduzione della stessa immagine. Dopo che è stato riprodotto per lungo tempo un contenuto statico si raccomanda di visualizzare un'immagine in movimento per almeno il doppio di tempo rispetto alla riproduzione precedente.
- Evitare la frequente riproduzione del formato 4:3 sullo schermo. Dopo che è stata riprodotta per lungo tempo un'immagine in formato 4:3 si raccomanda di visualizzare un'immagine a tutto schermo per almeno il doppio di tempo rispetto alla riproduzione precedente.
- Il contenuto del Teletext e le sovrapposizioni OSD non dovrebbero essere riprodotti per lungo tempo.
- Non lasciare ininterrottamente l'immagine regolata sulla modalità di fermo immagine o di pausa (ad es. con il lettore DVD).
- La riproduzione di trailer non dovrebbe essere effettuata per lunghi lassi di tempo.

“Il pannello a cristalli liquidi (LCD) è un prodotto di elevata tecnologia composto da circa un milione di pixel, in grado di riprodurre i più piccoli dettagli d'immagine. Occasionalmente possono apparire sullo schermo alcuni pixel non attivi sotto forma di un minuscolo puntino fisso di colore blu, verde o rosso, tuttavia ciò non pregiudica il buon funzionamento del prodotto.”

“NON LASCIARE IL TELEVISORE IN STAND-BY O ACCESO QUANDO NON SI È IN CASA”

Prima di accendere l'apparecchio TV

Collegamento alimentazione

IMPORTANTE: l'apparecchio TV è progettato per funzionare a 230V AC, 50 Hz.

- Dopo aver tolto l'imballaggio, fare in modo che l'apparecchio TV raggiunga la temperatura ambiente prima di collegarlo all'alimentazione principale.

Collegamenti alla presa di ingresso dell'antenna

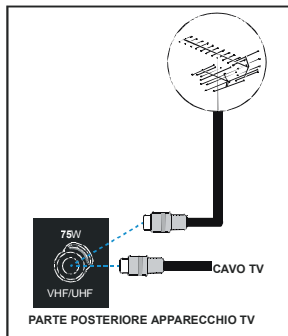

- Collegare l'antenna o la spina del cavo TV alla presa di ingresso dell'antenna situata nella parte posteriore dell'apparecchio TV e collegare la spina del cavo che deriva dalla presa dell'apparecchio TV situata sui dispositivi (VCR, DVB ecc.) anche a questa presa.

Come collegare altri dispositivi

IMPORTANTE: spegnere l'apparecchio TV prima di collegare qualsiasi dispositivo esterno.

Le prese per i collegamenti esterni sono sul lato posteriore dell'apparecchio TV. Per collegare altri dispositivi via scart, fare riferimento ai manuali dei relativi dispositivi.

Inserimento delle batterie nel ricevitore del telecomando

- Togliere il coperchio della batteria situato sulla parte posteriore del ricevitore, tirando delicatamente verso il basso dalla parte indicata.

- Inserire due batterie **AA/R6** o dello stesso tipo. Mettere le batterie nella giusta direzione.
- Rimettere a posto il coperchio della batteria.

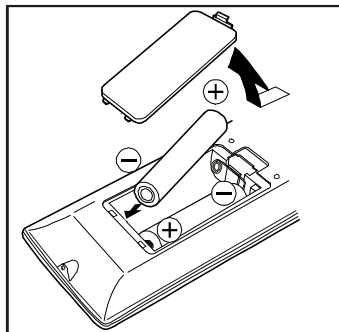

NOTA: togliere le batterie dal ricevitore del telecomando quando esso resta inutilizzato per lungo tempo. In caso contrario, si può danneggiare a causa di fuoriuscita dalle batterie.

Accensione/spegnimento dell'apparecchio

Per accendere il televisore:

L'apparecchio TV si accenderà in due fasi:

- 1- Connettere il cavo dell'alimentazione al sistema. Premere il tasto On/Off (Acceso/Spento) sul retro della TV. Poi, l'apparecchio TV passa da solo in modalità stand-by e LED davanti alla TV diventa BLU.
- 2- Per accendere la TV dalla modalità di stand-by è possibile:

premere un tasto numerico sul telecomando in modo da selezionare un numero di programma,

oppure,

premere il tasto "⏻", "-P/CH" o "P/CH+" sulla destra della TV o premere il tasto "-P/CH" o "P/CH+" sul telecomando, in modo che sia selezionato l'ultimo programma su cui l'apparecchio è stato spento.

Con l'uno o l'altro metodo la TV si accenderà e il LED si spegne.

Per spegnere il televisore:

- Premere il tasto "stand-by" sul telecomando, in modo che l'apparecchio TV si sposterà alla modalità stand-by e il LED diventerà BLU.

oppure,

premere il tasto "⏻" situato sulla parte destra della TV cosicché la TV si spegne e il LED diventa BLU.

Per spegnere completamente l'apparecchio TV, premere l'interruttore On/Off (Acceso/Spento)

oppure

staccare il cavo di alimentazione dalla presa principale.

Impostazioni Iniziali

APS (Automatic Programming System, Sistema programmazione automatica) iniziale

Il menu che segue sarà visualizzato sullo schermo quando si accende l'apparecchio TV per la prima volta. APS, cerca e seleziona tutti i canali e li memorizza automaticamente nell'apparecchio TV, a seconda della trasmissione dei sistemi di programma della zona.



Innanzitutto scegliere la **lingua** e il **paese** utilizzando i tasti ▲ / ▼ e ◀ / ▶. Questo avvierà il processo di selezione in APS. Per avviare APS, premere il tasto **ROSSO** o **"OK"**.

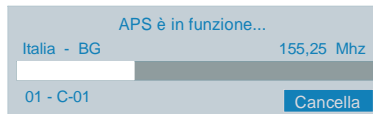

Dopo la finalizzazione di APS, la tabella programmi comparirà sullo schermo. Nella tabella programmi, si vedranno i numeri ed i nomi dei programmi assegnati agli stessi.

Se non si accettano le posizioni e / o i nomi di programma dei programmi, è possibile cambiarli nel menu programma. (Vedere [pagina 61](#))

Funzionamento della TV

E' possibile far funzionare l'apparecchio TV usando sia il telecomando che i tasti sull'apparecchio.

Funzionamento con i tasti sull'apparecchio TV

L'impostazione del volume e la selezione del programma possono essere fatte usando i tasti sul pannello di controllo nella parte superiore dell'apparecchio TV.

Impostazione volume

Premere il tasto **"VOLUME -"** per abbassare il volume o quello **"+ VOLUME"** per alzarlo, in modo che una scala di livello del volume (slider) sarà visualizzata nella parte inferiore dello schermo.

Selezione programma

Premere il tasto **"+P/CH"** per selezionare il **programma successivo** o il tasto **"P/CH-"** per selezionare il programma precedente.

Per accedere al menù

Premere il tasto "MENU" sul pannello di controllo nella parte superiore dell'apparecchio TV per entrare nel menu.

I tasti "+P/CH" / "PCH-" e "VOLUME -" / "+

VOLUME” sull'apparecchio TV sono usati come tasti di navigazione nel menu.

Modalità AV

Premere il tasto “**TV / AV**” sul pannello di controllo sulla parte superiore dell'apparecchio **TV** per far passare l'apparecchio TV alle modalità **EXT**.

Funzionamento con il telecomando

Il telecomando dell'apparecchio TV è progettato per controllare tutte le funzioni dell'apparecchio TV. Le funzioni saranno descritte seguendo il sistema menu dell'apparecchio TV.

Le funzioni del sistema menu sono descritte nella sezione sistema menu.

Impostazione volume

Premere il tasto “**V +**” per aumentare il volume. Premere il tasto “**- V**” per abbassare il volume. Una scala di livello del volume (spider) sarà visualizzata nella parte inferiore dello schermo.

Selezione programma

(Programma precedente o successivo)

- Premere il tasto “**- P**” per selezionare il programma precedente.
- Premere il tasto “**P +**” per selezionare il programma successivo.

Selezione programma (accesso diretto):

Premere i tasti numerici sul telecomando per selezionare i programmi tra 0 e 9. L'apparecchio TV passerà al programma selezionato dopo un breve ritardo.

- Per un numero di programma a due cifre, inserire entro 2 secondi il secondo numero dopo aver premuto il primo numero.

Sistema menu

L'apparecchio TV è stato progettato con un sistema menu per garantire una gestione facile di un sistema multifunzionale.

Premere il tasto “**M**” per entrare nel menu. Premere il tasto ◀ / ▶ per selezionare un titolo di menu e poi il tasto ▲ / ▼ per

selezionare una voce del menu e il tasto ◀ / ▶ o “**OK**” per entrare nella voce del menu.

L'accesso diretto ad alcuni menu è possibile usando i tasti colorati sul telecomando:

Tasto rosso	Menu suono
Tasto verde	Menu immagine
Tasto giallo	Menu funzione
Tasto blu	Menu installazione

- Premere il tasto “**M**” o  per tornare al menu precedente.

Menu immagine

Premendo il tasto ◀ / ▶, selezionare la prima icona. Il menu immagine compare sullo schermo.



Modalità

Premendo il tasto ▲ / ▼, selezionare **Modo**. Premere il tasto ◀ / ▶ per scegliere una di **queste opzioni. Naturale, Cinema e Dynamic**.

La modalità immagine può essere anche cambiata direttamente premendo il tasto “**PP**” sul telecomando.

Contrasto

Premendo il tasto ▲ / ▼, selezionare **Contrast**. Premere il tasto ▶ per aumentare il contrasto. Premere il tasto ◀ per diminuire il contrasto. Il livello di contrasto può essere regolato tra 0 e 63.

Luminosità

Premendo il tasto ▲ / ▼, selezionare **Luminosità**. Premere il tasto ► per aumentare la luminosità. Premere il tasto ◀ per diminuire la luminosità. Il livello di luminosità può essere regolato tra 0 e 63.

Nitidezza

Premendo il tasto ▲ / ▼, selezionare **Nitidezza**. Premere il tasto ► per aumentare la nitidezza. Premere il tasto ◀ per diminuire la nitidezza. Il livello di nitidezza può essere regolato tra 0 e 31.

Colore

Premendo il tasto ▲ / ▼, selezionare **Colore**. Premere il tasto ► per aumentare il colore. Premere il tasto ◀ per diminuire il colore. Il livello di colore può essere regolato tra 0 e 99.

Colore-tinta

Questa voce è visualizzata nel menu immagine quando l'apparecchio TV riceve un segnale NTSC. Premendo il tasto ▲ / ▼, selezionare **Colore-tinta**. Premere il tasto ► per aumentare il livello di tinta. Premere il tasto ◀ per diminuire il livello di tinta. Il livello di colore-tinta può essere regolato tra -31 e 31.

Temp colori

Premendo il tasto ▲ / ▼, selezionare **Temp colori**. Premere il tasto ◀ / ► per scegliere una di queste opzioni. **Freddo, Normale e Caldo**.

Riduzione Rumore

Questa voce viene usata per ridurre il rumore dell'immagine e per migliorare la qualità dell'immagine in segnali deboli.

Premendo il tasto ▲ / ▼, selezionare **Riduzione Rumore**. Premere il tasto ◀ / ► per impostare il livello di riduzione rumore a **Spento, Basso, Medio** o **Alto**.

Modalità Nastro

I nastri sono registrati in un numero diverso di inquadrature per secondo rispetto ai normali programmi televisivi.

Premendo il tasto ▲ / ▼, selezionare **Modalità Nastro**. Premere il tasto ◀ / ► per impostare questa funzione a acceso o spento. Attivare questa funzione quando si guardano i film per vedere chiaramente le scene di movimento veloci.

3D Comb

3D Comb è usato per migliorare le transizioni di colori e la qualità di colore delle immagini.

Premendo il tasto ▲ / ▼, selezionare **3D Comb**. Premere il tasto ◀ / ► per impostare questa funzione su On o Off.

Reset

Premendo il tasto ▲ / ▼, selezionare **Reset**. Premere il tasto ◀ / ► o "OK" per riportare le modalità dell'immagine alle impostazioni predefinite in fabbrica.

Menu suono

Premendo il tasto ▲ / ▼, selezionare la seconda icona. Il menu suono compare sullo schermo.



Volume

Premendo il tasto ▲ / ▼, selezionare **Volume**. Premere il tasto ► per aumentare il livello del volume. Premere il tasto ◀ per diminuire il livello del volume. Il livello di volume può essere regolato tra 0 e 63.

Equalizzatore

Premendo il tasto ▲ / ▼, selezionare **Equalizer**. Premere il tasto ◀ / ► o **“OK”** per entrare nel menu equalizzatore.



Nel menu equalizzatore la modalità suono può essere cambiata in **Utente, Pop, Rock, Jazz, Piatto e Classico** premendo il tasto ◀ / ►. Le impostazioni del menu equalizzatore possono essere cambiate solo quando la **modalità suono** è **Utente**. Selezionare la frequenza desiderata con il tasto ▲ / ▼ e aumentare o diminuire l'intensità di frequenza, premendo il tasto ◀ / ►.

Premere il tasto **“M”** per tornare al menu precedente.

Bilanciamento

Premendo il tasto ▲ / ▼, selezionare **Bilanciamento**. Premere il tasto ► per aumentare il bilanciamento a destra. Premere il tasto ◀ per aumentare il bilanciamento a sinistra. Il livello di bilanciamento può essere regolato tra -31 e 31.

Cuffia

Premendo il tasto ▲ / ▼, selezionare **Cuffia**. Premere il tasto ◀ / ► o **“OK”** per entrare nel menu volume



Volume

Premendo il tasto ▲ / ▼, selezionare **Volume**. Premere il tasto ► per sollevare il livello di volume hp. Premere il tasto ◀ per abbassare il livello di volume hp. Il livello di volume della cuffia può essere regolato tra 0 e 63.

Modalità Suono

Premendo il tasto ▲ / ▼, selezionare **Modalità Suono**. Premere il tasto ◀ / ► per cambiare la modalità suono.

La modalità suono è usata per identificare la modalità suono della cuffia e può essere impostata a **mono, stereo, dual a o dual b** a seconda della trasmissione.

Bilanciamento

Premendo il tasto ▲ / ▼, selezionare **Bilanciamento**. Premere il tasto ► per aumentare il bilanciamento a destra. Premere il tasto ◀ per ridurre il bilanciamento a sinistra. Il livello di bilanciamento può essere regolato tra -31 e 31.

Premere il tasto **“M”** per tornare al menu precedente.

Modalità Suono

Premendo il tasto ▲ / ▼, selezionare **Modalità Suono**. Premere il tasto ◀ / ▶ per cambiare la modalità.

E' possibile selezionare la modalità **mono**, **stereo**, **dual A** o **dual B** solo se il canale selezionato supporta quella modalità.

Nel caso di trasmissioni bilingue (Dual Sound), è possibile selezionare la lingua originale o doppiata usando l'opzione modalità.

AVL

La funzione Automatic Volume Limiting, Limite Volume Automatico (AVL) regola il suono per ottenere il livello di produzione fissa tra i programmi che hanno diversi livelli di suono.

La pressione del tasto ◀ / ▶ attiva o disattiva questa funzione.

Effetto

E' possibile usare questa funzione per attivare o disattivare l'effetto suono. Se l'audio corrente è mono e l'effetto suono è attivato, allora il suono sarà udito come se fosse stereo. Se l'audio corrente è stereo, l'attivazione di questo effetto produrrà un effetto più spaziale.

La pressione del tasto ◀ / ▶ attiva o disattiva questa funzione.

Basso Dinamico

Basso dinamico è usato per aumentare l'effetto bassi dell'apparecchio TV.

Premendo il tasto ▲ / ▼, selezionare **Basso Dinamico**. Premendo il tasto ◀ / ▶ impostare basso dinamico a Basso, Alto o Spento. Non è consigliabile selezionare alto se si ascolta a livelli di volume alti.

Menu funzione

Premendo il tasto ◀ / ▶, selezionare la terza icona. Il menu funzione compare sullo schermo.



Timer spegnimento

Premendo il tasto ▲ / ▼, selezionare **Timer spegnim**. Il timer può essere programmato tra spento e 2 ore in intervalli di 10 minuti premendo il tasto ◀ / ▶. Se il timer spegnimento è attivato, alla fine dell'ora selezionata l'apparecchio TV passa automaticamente alla modalità di stand-by.

Blocco Bambini

E' possibile usare questo comando per evitare che i bambini accendano l'apparecchio **TV** o cambino i programmi o le regolazioni ecc. senza il telecomando.

Il comando blocco bambini può essere impostato con il tasto ◀ / ▶ sia su On che su Off. Quando è selezionato Spento, non ci sarà nessuna differenza nel funzionamento dell'apparecchio **TV**. Quando è selezionato Acceso, l'apparecchio **TV** può solo essere controllato manualmente dal telecomando. In questo caso i tasti del pannello di controllo, tranne il tasto Acceso/Spento, nella parte posteriore della **TV** non funzioneranno. Se viene premuto uno di questi tasti, sullo schermo comparirà "Child Lock On (blocco bambini attivo).

Lingua

Premendo il tasto ▲ / ▼, selezionare **Lingua**. Premendo il tasto ◀ / ▶, è possibile selezionare la lingua.

Ext-2 Out

Premendo il tasto ▲ / ▼, selezionare **Ext-2 Out**. E' possibile impostare **Ext-2 Out to TV, EXT-1, EXT-3, EXT-4, EXT-4S** o **EXT-5** premendo il tasto ◀ / ▶.

Nota: Solo l'uscita audio è disponibile per **EXT-3** e **EXT-5**. Le altre opzioni hanno sia le uscite audio che video.

Zoom default

Premendo il tasto ▲ / ▼, selezionare **Zoom Default**. E' possibile impostare **Default Zoom** su **Panoramic, 4:3** o **14:9 Zoom** premendo il tasto ◀ / ▶.

Se non c'è alcun WSS o alcuna informazione sulla proporzione (dimensione immagine) e la modalità zoom è selezionata come **Auto** premendo il tasto **WIDE**, allora la modalità zoom cambierà automaticamente all'impostazione Default Zoom. Vedere anche modalità zoom a [pagina 63](#).

Sfondo Menu

Premendo il tasto ▲ / ▼, selezionare **Sfondo Menu**. E' possibile cambiare menu sfondo in **traslucido** o **opaco** premendo il tasto ◀ / ▶.

Interruzione OSD

Premendo il tasto ▲ / ▼, selezionare **Interruzione OSD**. Premere il tasto ◀ / ▶ per **cambiare l'interruzione OSD a 15 sec, 30 sec o 60 sec**.

TXT Lingua

Premendo il tasto ▲ / ▼, selezionare **TXT Lingua**. Premere il tasto ◀ / ▶ per cambiare **la lingua del televideo in West, East, Cyrillic, Turk/Gre o Arabic** Sarà normalmente impostata a West per l'Europa Occidentale.

Menu installazione

Premendo il tasto ◀ / ▶, selezionare la quarta icona. Menu installazione compare sullo schermo.



Programma

Premendo il tasto ▲ / ▼, selezionare **Programma**. Premere il tasto ◀ / ▶ per selezionare il numero del programma. E' possibile anche inserire un numero con i tasti numerici sul telecomando. Ci sono 100 programmi memorizzati tra 0 e 99.

Banda

La banda può essere selezionata sia "C" che "S", premendo il tasto ◀ / ▶.

Canale

Il canale può essere cambiato con il tasto ◀ / ▶ o con i tasti numerici.

Sistema

Premendo il tasto ▲ / ▼, selezionare **Colour System**. Premere il tasto ◀ / ▶ per **cambiare il sistema in PAL, SECAM, PAL60** o **AUTO**.

Se il sistema suono è impostato su I, SECAM non è disponibile per il sistema.

Nota: in modalità EXT, è possibile scegliere anche NTSC 3.58 e NTSC 4.43.

Audio

Premendo il tasto ▲ / ▼, selezionare **Audio**. Premere il tasto ◀ / ▶ per cambiare l'audio in **BG, DK, I, L o LP**.

Sintonia Ottimale

Premendo il tasto ▲ / ▼, selezionare **Sintonia Ottimale**. Premere il tasto ◀ / ▶ per regolare la sintonia.

Ricerca

Premendo il tasto ▲ / ▼, selezionare **Ricerca**. Premere il tasto ◀ / ▶ per avviare la ricerca programmi. La ricerca si fermerà quando si trova un segnale. E' anche possibile inserire un valore di frequenza direttamente premendo i tasti numerici.

VCR (Video Cassette Recorder, videoregistratore)

- Questa voce può essere vista **intutte le modalità tranne EXT-3 e EXT-5**.
- Se si desidera guardare una fonte **VCR** da una di queste modalità, allora è preferibile impostare la modalità **VCR** su "on". Per questo, mentre il cursore è su questa voce, premere i tasti ◀ / ▶ per impostarlo su "**Acceso**".
- Se si desidera guardare un "**DVD**", allora si deve impostare questa voce su "**Spento**".

Memorizza Programma

Premendo il tasto ▲ / ▼, selezionare **Memorizza Programma**. Premere il tasto ◀ / ▶ e in "**OK**" per memorizzare le regolazioni. "Program Stored" sarà visualizzato sullo schermo.

Menu programma

Premendo il tasto ◀ / ▶, selezionare la quinta icona. Il menu programma compare sullo schermo.



Muovendo il cursore in quattro direzioni, è possibile raggiungere 20 programmi nella stessa pagina. E' anche possibile scorrere le pagine in alto e in basso premendo i tasti di navigazione per vedere tutti i programmi nella modalità TV (tranne la modalità AV).

Per mezzo del cursore, la selezione dei programmi è fatta automaticamente.

Nome:

per cambiare il nome di un programma stabilito, selezionare il programma e premere il tasto ROSSO.

La prima lettera del nome selezionato inizia a lampeggiare. Premere il tasto ▲ / ▼ per cambiare quella lettera e il tasto ◀ / ▶ per selezionare le altre lettere. Premendo il tasto ROSSO, è possibile memorizzare il nome.

Inserisci:

selezionare il programma che si desidera inserire con i tasti di navigazione. Premere il tasto VERDE. Per mezzo dei tasti di navigazione, spostare il programma selezionato allo spazio del programma stabilito e premere ancora il tasto VERDE.

Cancella:

per cancellare un programma, premere il tasto GIALLO. Premendo ancora il tasto GIALLO si elimina il programma selezionato dall'elenco dei programmi e i programmi successivi si spostano di una posizione verso l'alto.

APS (Automatic Programming System, Sistema programmazione automatica)

Quando si preme il tasto BLU per APS, sarà visualizzato il seguente schermo di avvertimento.



Premere il tasto BLU per cancellare APS se non si desidera cancellare l'elenco dei programmi in uso.

Per continuare APS, innanzitutto selezionare il paese, premendo il tasto ◀ / ▶ poi premere il tasto ROSSO o "OK".



Dopo la finalizzazione di APS, la tabella programmi comparirà sullo schermo.

Menu fonte

Premendo il tasto ◀ / ▶, selezionare la sesta icona. Il menu fonte compare sullo schermo.



Nel menu fonte, evidenziare una fonte premendo il tasto ▲ / ▼ e spostarsi a quella modalità, premendo il tasto ◀ / ▶ o "OK".

Altre caratteristiche

Stato TV

Numero del programma, **nome del programma**, **indicatore suono** e **modalità zoom** vengono visualizzati in alto a destra dello schermo quando si entra in un nuovo programma o si preme il tasto TV / "PP".

Indicatore mute

E' situato sul lato superiore sinistro dello schermo quando è attivato.



Per cancellare mute, ci sono due alternative; la prima consiste nel premere il tasto MUTE e la seconda consiste nell'aumentare/ diminuire il livello del volume.

Modalità PIP e PAP

Premere il tasto  per passare alla modalità **PIP**.

Nella modalità PIP, una piccola immagine (PIP picture, immagine nell'immagine) è visualizzata sull'immagine principale. Ci sono 1 dimensione e 4 posizioni (superiore sinistra, superiore destra, inferiore sinistra, inferiore destra) (opzionali) disponibili per la finestra **PIP**. E' possibile usare il tasto  per cambiare la posizione PIP. Il rapporto di aspetto della finestra **PIP** è fissato a 4:3.

Quando si entra in modalità **PIP**, la finestra attiva per default è la finestra PIP e la finestra attiva è indicata da un riquadro bianco attorno. La finestra attiva può essere modificata premendo il tasto ◀ / ▶. **Le informazioni dello stato OSD** appartengono alla finestra attiva. Il luogo dello stato degli OSD è lo stesso per entrambe le finestre.

Premendo il tasto "P+" o "-P" o inserendo direttamente il numero del canale, è possibile guardare il canale desiderato nella finestra attiva.

Premere il tasto  per selezionare la fonte per la finestra attiva.

Premere il tasto "M", per accedere al menu principale in modalità PIP. Le voci cambiano a seconda se la finestra attiva è quella PIP o quella principale.

Le fonti disponibili possono essere viste nel menu fonte.

Premere di nuovo il tasto  per uscire dalla modalità PIP.

Premere il tasto  per passare alla modalità **PAP**.

Nella modalità **PAP**, due immagini con uguali dimensioni sono visualizzate sullo schermo. I rapporti di aspetto delle finestre sono fissi.

Quando si passa alla Modalità **PAP**, la finestra Principale nella **Modalità PIP** è visualizzata sul lato destro dello schermo.

La finestra attiva può essere modificata premendo il tasto ◀ / ▶.

Premendo il tasto "P+" o "-P" o inserendo direttamente il numero del canale, è possibile guardare il canale desiderato nella finestra attiva.

Premere il tasto  per selezionare la fonte per la finestra attiva.

Premere il tasto "M", per accedere al menu principale in modalità PAP. Le voci cambiano a seconda se la finestra attiva è quella PAP o quella principale.

Le fonti disponibili possono essere viste nel menu fonte.

Premere di nuovo il tasto  per uscire dalla modalità **PAP**.

In modalità PAP:



Premere il tasto televideo  per visualizzarne la pagina del canale nella finestra principale. Viene visualizzata nella finestra di sinistra. Premere il tasto televideo  o quello TV  per uscire dal televideo.

Immagine Fermo

E' possibile fermare l'immagine sullo schermo premendo il tasto **OK**. Nelle inquadrature PIP e PAP; è possibile fermare solo l'immagine principale.

Modalità zoom

E' possibile cambiare la modalità zoom premendo il tasto **WIDE**. E' possibile cambiare la dimensione dello schermo a seconda della proporzione dell'immagine. Selezionare quella migliore tra le seguenti modalità **ZOOM**.

Auto:

quando un segnale **WSS (Wide Screen Signalling)**, che mostra la proporzione dell'immagine, è presente nel segnale di trasmissione o il segnale da un dispositivo esterno, l'apparecchio TV cambia automaticamente la modalità **ZOOM** a seconda del segnale **WSS**.

- Quando la modalità **AUTO** non funziona correttamente a causa della scarsa qualità del segnale **WSS** o quando si desidera cambiare la modalità **ZOOM**, passare ad un'altra modalità **ZOOM** manualmente.

Full:

questo estende in modo uniforme i lati sinistro e destro di una immagine normale (proporzione 4:3) fino a riempire completamente lo schermo TV.

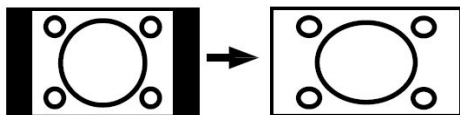

- Per le immagini di proporzione 16:9 che sono state ridimensionate in un'immagine normale (proporzione 4:3), usare la modalità **Full** per ripristinare l'immagine alla sua forma originale.

Cinema:

questo zooma la larghezza dell'immagine (proporzione dell'immagine 16:9) fino allo schermo pieno.

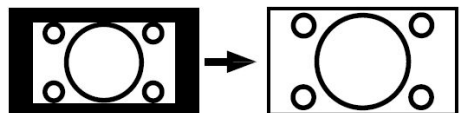

16:9 Subtitle:

questo zooma la larghezza dell'immagine (proporzione dell'immagine 16:9) con i sottotitoli fino allo schermo pieno.

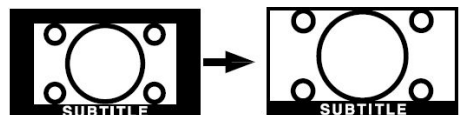

Modalità "Zoom Default":

4:3

usare per visualizzare un'immagine normale (proporzione dell'immagine 4:3) come se fosse la sua forma originaria.

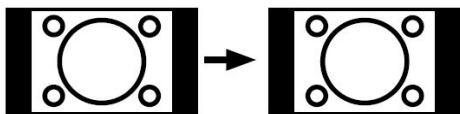

14:9 Zoom:

questo zooma la larghezza dell'immagine (proporzione dell'immagine 14:9) fino ai limiti superiore e inferiore dello schermo.

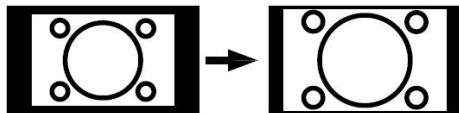

Panoramic:

questo allarga i lati sinistro e destro di un'immagine normale (proporzione dell'immagine 4:3) fino a riempire lo schermo, senza fare apparire l'immagine innaturale.

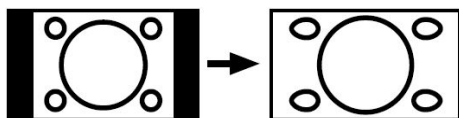

La parte superiore e inferiore dell'immagine sono leggermente tagliate.

Teletexto

Il teletexto è un sistema di informazioni che visualizza il testo sullo schermo TV. Usando il sistema di informazioni teletexto, è possibile visualizzare una pagina di informazioni su un argomento che è disponibile nell'elenco dei contenuti (indice).

Per attivare il teletexto

- Selezionare una stazione TV dove si sta trasmettendo il teletexto.
- Premere il tasto . Di solito la lista dei contenuti (indice) è visualizzata sullo schermo.

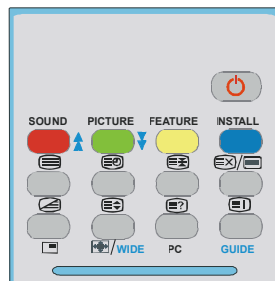

Per selezionare una pagina del televideo

- Premere i tasti numerici adeguati per il numero di pagina di televideo richiesta.



Il numero della pagina selezionata è visualizzato nell'angolo sinistro superiore dello schermo. Il contatore di pagina del televideo esegue la ricerca fino a rintracciare il numero di pagina selezionato, la pagina desiderata è poi visualizzata sullo schermo.

- Premere il tasto ▲ per spostare la schermata del televideo avanti di una pagina per volta.
- Premere il tasto ▼ per spostare la schermata del televideo indietro di una pagina per volta.



Per selezionare la pagina dell'indice

- Per selezionare il numero di pagina dell'indice (generalmente pagina 100), premere il tasto .



Per selezionare il televideo con un programma TV

- Premere il tasto . Il testo appare adesso in sovraimpressione sul programma presente sullo schermo.
- Premere ancora il tasto  per tornare alla pagina televideo.

Per selezionare il testo a doppia altezza



- Premere il tasto  per visualizzare la metà superiore della pagina delle informazioni in testo a doppia altezza.
- Premere ancora il tasto  per visualizzare la metà inferiore della pagina delle informazioni in testo a doppia altezza.
- Premere il tasto  ancora una volta per la pagina intera del testo ad altezza normale.

Per mostrare informazioni “nascoste”

- Premendo il tasto  per una volta si visualizzano le risposte su una pagina di quiz o giochi.
- Premendo ancora il tasto  si nascondono le risposte mostrate.



Per fermare il cambio pagina automatico

La pagina di televideo selezionata può contenere più informazioni di quante siano presenti sullo schermo; il resto delle informazioni sarà visualizzato dopo un certo tempo.

- Premere il tasto  per fermare il cambio automatico di pagina.
- Premere ancora il tasto  per visualizzare la pagina successiva.

Per selezionare una pagina sottocodice

Le pagine sottocodice sono delle sottosezioni di lunghe pagine del televideo che possono solo essere visualizzate sullo schermo ad una sezione per volta.

- Selezionare la pagina di televideo richiesta.
- Premere il tasto .
- Selezionare il numero di pagina del sottocodice richiesto, premendo i quattro tasti numerici (ad es. 0001).
- Se la pagina del sottocodice selezionato non si visualizza subito, premere il tasto . Il programma TV sarà visualizzato sullo schermo.
- Il numero di pagina di televideo sarà visualizzato all'angolo sinistro superiore dello schermo quando si trova la pagina selezionata.
- Premere il tasto  per visualizzare la pagina di televideo selezionata.

Per uscire dal televideo



- Premere il tasto . Lo schermo passerà alla modalità TV.

Per visualizzare l'ora

- Mentre si guarda un programma TV con la trasmissione televideo, premere il tasto . Le informazioni dell'ora corrente, ricevute dal televideo, saranno visualizzate sullo schermo.
- Se il programma che si sta guardando non ha la trasmissione televideo, le informazioni non saranno visualizzate.

Testo veloce

L'apparecchio TV supporta il sistema televideo di 1000 pagine. Quando il numero di pagina di una delle 1000 pagine in memoria è inserito, il sistema non ricercherà la pagina richiesta; invece, visualizzerà la pagina automaticamente. Se la pagina richiesta non è in memoria, il sistema ricercherà il numero della pagina richiesta e salverà le 1000 pagine comprese la pagina richiesta nella memoria dopo averla trovata.

- Premere il tasto  per spostare la schermata del televideo in avanti di una pagina per volta.
- Premere il tasto  per spostare la schermata del televideo indietro di una pagina per volta.

Per testo veloce

L'intestazione delle informazioni può avere un colore particolare.



- Premere un tasto adeguato **ROSSO**, **VERDE**, **GIALLO** o **BLU** per arrivare velocemente alla pagina che interessa.

Per il testo SUPERIORE

La modalità di funzionamento testo SUPERIORE sarà automaticamente attivata a seconda della trasmissione.

- Se è presente la trasmissione testo SUPERIORE, i tasti con codice colorato compariranno nella fila di stato.
- Se la trasmissione testo SUPERIORE non è presente, la fila di stato non comparirà.

L'intestazione delle informazioni può essere posizionata nella casella colorata.

In modalità superiore i comandi  or  richiederanno la pagina successiva o precedente rispettivamente. Se la trasmissione testo SUPERIORE non è disponibile, nel caso di funzionamento di questi comandi, si torna a capo automaticamente. Per esempio la pagina 100 appare più grande della pagina 199.

Collegamento di apparecchiature periferiche

E' possibile collegare una vasta gamma di apparecchiature audio e video all'apparecchio TV.

I seguenti diagrammi di connessione mostrano dove le diverse apparecchiature (opzionali) devono essere collegate sul lato posteriore dell'apparecchio TV.

Alta Definizione

Il televisore LCD è in grado di visualizzare le immagini ad alta definizione da dispositivi come ricevitore satellitare ad alta definizione o lettore DVD. Questi dispositivi devono essere collegati tramite la presa HDMI (EXT-5) o Presa Componente (EXT-3). Queste prese possono accettare sia i segnali 720p che 1080i.

Nota: Per connettere correttamente un dispositivo all'ingresso HDMI del Vostro televisore tramite un cavo DVI-HDMI, bisogna usare l'ingresso PC Audio In per la connessione audio.

Via scart

L'apparecchio TV al LCD ha 2 prese scart. Se si desidera collegare alla TV i dispositivi periferici (ad es. video, decoder, ecc.) che hanno le prese scart, usare gli ingressi SCART 1 o SCART 2.

Se un dispositivo esterno viene collegato tramite le prese scart, la TV passerà automaticamente alla modalità AV.

- Non collegare i dispositivi Digital Set Top Box tramite Scart 1. Usare Scart 2.

Via ingresso antenna

Se si desidera collegare all'apparecchio TV dispositivi periferici come video registratori o decoder, ma il dispositivo che si desidera collegare non possiede una presa scart, si deve collegare all'ingresso dell'antenna dell'apparecchio TV.

Se il VCR è collegato tramite l'antenna, si consiglia di usare il Programma 0.

Decoder

La TV via cavo offre una vasta scelta di programmi. La maggior parte di essi è gratis, altri devono essere pagati dall'utente. Questo significa che sarà necessario abbonarsi all'ente che trasmette i programmi che si desidera ricevere. Questo ente fornirà una unità di decoder corrispondente che farà in modo che i programmi non siano incomprensibili.

Per ulteriori informazioni consultare il rivenditore. Vedere anche il manuale in dotazione con il decoder.

Collegare un decoder con una presa dell'antenna all'apparecchio TV.

- Collegare un cavo antenna.

Collegare un decoder senza una presa dell'antenna all'apparecchio TV

- Collegare il decoder all'apparecchio TV con un cavo scart a **SCART 1**.

TV e videoregistratore

- Collegare i cavi dell'antenna.

Una migliore qualità dell'immagine si potrà ottenere se si collega anche un cavo scart alle prese **SCART**.

Riproduzione NTSC

Per usare questa opzione è possibile;

- Collegare un lettore NTSC VCR ad una presa scart sul lato posteriore dell'apparecchio TV.
- Collegare un lettore NTSC VCR alle prese RCA sul lato dell'apparecchio TV.

Poi, premere il tasto **(AV)** per selezionare la fonte adeguata.

Funzione copia

Selezione fonte per registrazione **VCR**.

- Selezionare il menu **Feature**.
- Selezionare **Ext-2 Out** premendo il tasto ◀/▶.
- Selezionare una fonte per copiare l'immagine da quella fonte.

Ricerca e memorizzazione del segnale di prova del videoregistratore

- Staccare il cavo antenna dalla presa dell'antenna del videoregistratore.
- Accendere l'apparecchio TV e inserire il videoregistratore sul segnale di prova. (Vedere il manuale del videoregistratore.)
- Entrare nel menu **Install** e selezionare **search**.
- Ricercare il segnale di prova del videoregistratore nello stesso modo in cui si ricercano e si memorizzano i segnali TV. Memorizzare il segnale di prova sotto il programma numero 0.
- Sostituire il cavo dell'antenna nella presa dell'antenna del videoregistratore una volta che si è memorizzato il segnale di prova.

Fotocamera e videocamera

Per collegare all'ingresso AV

Collegare la telecamera o la videocamera all'ingresso AV (EXT-4) sul lato destro dell'apparecchio TV.

- Collegare l'apparecchiatura alla TV **attraverso gli ingressi VIDEO** (giallo), **AUDIO R** (rosso) e **AUDIO L** (bianco). Si devono collegare le prese all'ingresso usando lo stesso colore.

Per collegare all'ingresso S-VHS

Collegare la telecamera o la videocamera all'ingresso S-VHS (EXT-4S) sul lato destro dell'apparecchio TV.

- Collegare l'apparecchiatura all'apparecchio TV tramite gli ingressi S-VHS ed audio degli ingressi AV usando i cavi S-VHS.

Collegamento del decoder al videoregistratore

Alcuni videoregistratori hanno una presa speciale scart per il decoder.

- Collegare un cavo scart alla presa scart del decoder e alla presa speciale scart del videoregistratore. Fare riferimento al manuale del videoregistratore.
- Per collegare il videoregistratore all'apparecchio TV, fare riferimento alla sezione TV e videoregistratore.

Se si desiderano collegare ulteriori dispositivi all'apparecchio TV, consultare il rivenditore.

Collegamento cuffie

Usare la presa della cuffia stereo sul lato destro dell'apparecchio TV, per collegare le cuffie.

Collegamento dispositivi esterni

Per collegare amplificatori audio o sistemi di home theatre alla TV, usare le uscite linea audio della TV.

Suggerimenti

Pulizia dello schermo

Pulire lo schermo con un panno leggermente umido, morbido. Non usare solventi abrasivi che potrebbero danneggiare la pellicola di rivestimento dello schermo TV.

Immagine di scarsa qualità

E' stato selezionato il sistema TV corretto? L'apparecchio TV o l'antenna della casa sono situati troppo vicino a dotazioni audio senza messa a terra o a luci al neon, ecc.?

Montagne o edifici alti possono provocare immagini doppie o immagini fantasma. Qualche volta è possibile migliorare la qualità dell'immagine cambiando la direzione dell'antenna.

L'immagine o il televideo sono irriconoscibili? Controllare se è stata inserita la frequenza corretta.

La qualità dell'immagine può peggiorare quando due periferiche sono collegate all'apparecchio TV contemporaneamente. In tal caso, scollegare una delle periferiche.

Nessuna immagine

L'antenna è collegata correttamente? Le spine sono collegate bene alla presa dell'antenna? Il cavo dell'antenna è danneggiato? Sono state usate le spine giuste per collegare l'antenna? Se ci sono dei dubbi, consultare il rivenditore.

Nessuna Immagine significa che la TV non riceve alcuna trasmissione. Sono stati selezionati i tasti giusti sul telecomando? Provare ancora una volta.

Suono

Non si sente alcun suono. E' stato forse interrotto il suono, premendo il tasto ?

Il suono proviene solo da uno degli altoparlanti. Il bilanciamento è impostato solo ad un estremo? Vedere il menu **Sound**.

Telecomando

L'apparecchio TV non risponde più al telecomando. Forse le batterie sono esaurite. Se è così, è possibile ancora usare i tasti locali nella parte posteriore dell'apparecchio TV.

E' stato selezionato il menu sbagliato? Premere il tasto  per tornare alla modalità TV o premere il tasto "**M**" per tornare al menu precedente.

Nessuna soluzione:

accendere e spegnere l'apparecchio TV. Se non funziona, chiamare il servizio di assistenza; non provare mai a ripararlo da soli.

Collegamento antenna

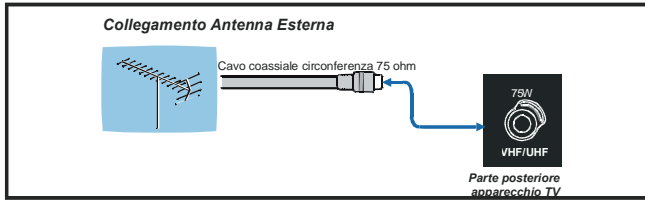

Collegamento di apparecchiature periferiche

collegare anche l'antenna direttamente all'apparecchio Tv...

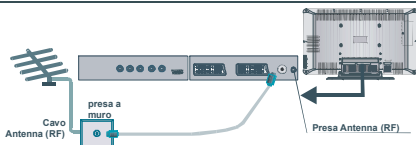

... o collegare l'antenna tramite un VCR...

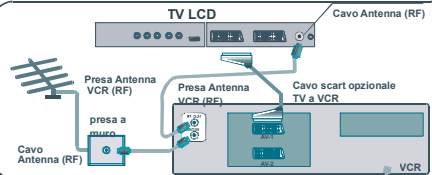

... o attraverso un VCR e decoder satellitare...

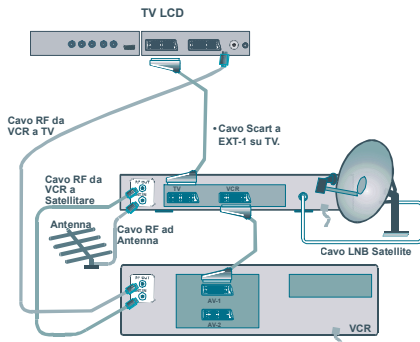

*Si consiglia di collegare un cavo scart tra l'apparecchio TV e il VCR per migliorare la qualità dell'immagine e del suono. I cavi scart sono essenziali se si è in possesso di uno stereo TV e VCR e si desidera ottenere un suono stereo dall'apparecchiatura. Questi cavi possono essere acquistati dai rivenditori o da qualunque buoni rivenditore di dispositivi elettrici di alta qualità.

... o attraverso un decoder satellitare...

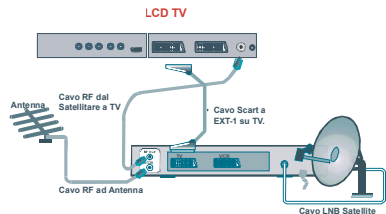

Collegamento cuffia.

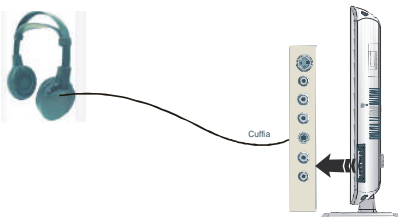

collegamento videocamera

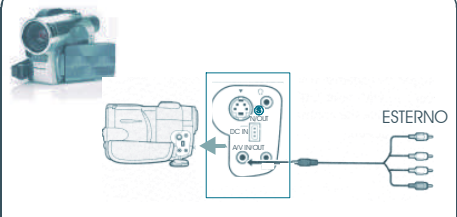

Specifiche

TRASMISSIONE TV

PAL/SECAM B/G D/K K' I/I' L/L'

CANALI RICEVENTI

VHF (BANDA I/III)

UHF (BANDA U)

HYPERBAND

TV VIA CAVO (S1-S20/ S21-S41)

NUMERO DI CANALI PREIMPOSTATI

100

INDICATORE CANALE

Visualizzazione sullo schermo

INGRESSO ANTENNA RF

75 Ohm (non bilanciata)

VOLTAGGIO DI FUNZIONAMENTO

230V AC, 50 Hz.

AUDIO

German + Nicam Stereo

ALIMENTAZIONE USCITA AUDIO (W_{RMS}) (%10 THD)

2 x 8

CONSUMO ENERGETICO (W)

150 W

1,2 W (Stand-by)

PANNELLO

16:9 display, 42" dimensione schermo

DIMENSIONI (mm)

DIMENSIONI (mm)				
D	L	H	Peso (kg)	
285	1188	735	24,4	Con base
118	1188	680	21,8	Senza base

Garanzia del produttore

CH

Ci congratuliamo per la Vostra decisione di acquistare un prodotto della nostra casa e Vi auguriamo il massimo del divertimento con questo prodotto di altissima qualità. I nostri severi controlli di produzione garantiscono la massima qualità dei nostri apparecchi. Se ciononostante doveste presentare un reclamo legittimo, assicuriamo una garanzia della durata di

2 anni

a partire dalla data di acquisto e conformemente alle seguenti condizioni:

1. Questa garanzia non va a modificare quanto previsto per legge riguardo i diritti di garanzia dell'utente nei confronti del venditore dell'apparecchio. La garanzia del produttore da noi accordata non limita questi diritti.
2. La nostra garanzia ha valore solo per l'uso privato dell'apparecchio e si limita al territorio della Svizzera.
3. La durata della garanzia è di 2 anni a partire dalla data d'acquisto.
4. Per tutta la durata della garanzia le nostre prestazioni di garanzia comprendono, a nostra discrezione, la riparazione dell'apparecchio o la sostituzione con un apparecchio di ugual valore, le nostre tariffe lavorative, i costi del materiale e le spese di trasporto dell'apparecchio all'interno della Svizzera.
5. Per far valere il proprio reclamo, mettersi in contatto con il seguente numero del servizio di assistenza:

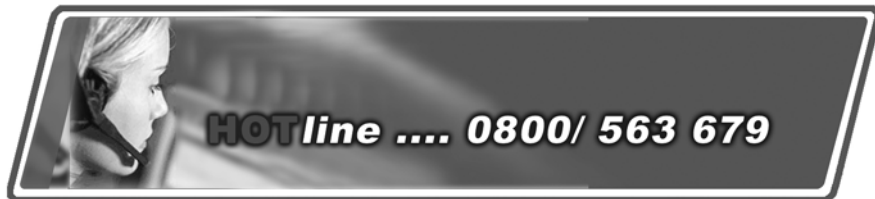

Si consiglia di conservare l'imballaggio originale al fine di poter trasportare in modo sicuro l'apparecchio nell'evenienza che venga presentato un reclamo legittimo. Descrivendoci brevemente in che cosa consiste il Vostro reclamo ci permettete di riparare e di restituire l'apparecchio in tempi brevi. Si consiglia di chiamare la nostra hotline.

6. Sarà richiesta la ricevuta d'acquisto. A tale scopo è sufficiente allegare all'apparecchio l'originale dello scontrino fiscale. Senza la ricevuta d'acquisto, pur troppo, non possiamo fornire alcuna prestazione di garanzia gratuita. Per eventuali apparecchi non provvisti di ricevuta d'acquisto provvederemo a fornire un preventivo per la riparazione. Qualora il cliente decidesse di non far riparare l'apparecchio, questo verrà restituito insieme alla richiesta di una somma forfetaria per i costi del trasporto e dell'elaborazione del preventivo.

Documento importante! Da conservare con la ricevuta di acquisto per 2 anni.

7. I pezzi sostituiti restano presso il nostro centro di assistenza e saranno distrutti a nostra discrezione.
 8. La garanzia perde di validità se l'apparecchio viene aperto dal cliente o da terzi non autorizzati e/o se vengono apportate modifiche.
9. Non sussiste alcun diritto di garanzia nel caso di:
 - utilizzo dell'apparecchio non conforme all'uso previsto
 - danneggiamento dell'apparecchio dovuto ad azione meccanica esterna
 - danneggiamento dovuto al trasporto
 - usura
 - errori di comando dell'apparecchio
 - installazione dell'apparecchio in locali umidi o all'aperto
 - danni dovuti a cause di forza maggiore, acqua, fulmini, sovratensione
 - utilizzo eccessivo, in particolare in caso di utilizzo diverso da quello privato
 - inosservanza delle istruzioni per l'uso
 - assenza di difetti tecnici dell'apparecchio.
 - per gli errori di pixel che sono compresi nelle tolleranze stabilite dalla norma ISO 13406-2 . (Classe II)
10. La garanzia non prevede alcuna responsabilità da parte nostra che vada oltre allo specificato. In particolare la garanzia non prevede alcuna responsabilità per danni che non si sono verificati direttamente sull'apparecchio o che, a causa del guasto dell'apparecchio, si verificano fino al momento della riparazione (ad es. costi di trasporto, costi di maneggio ecc.). Ciò non limita o non esclude la nostra responsabilità giuridica, in particolare quella prevista secondo la legge sulla responsabilità del prodotto.
 11. Le prestazioni di garanzia da noi prestate non prolungano il periodo di validità della garanzia, pari a 2 anni a partire dalla data d'acquisto, anche nell'eventualità che siano stati sostituiti dei componenti.
 12. Per venire incontro alle Vostre esigenze e per garantire un'elaborazione rapida, Vi preghiamo di inviarci sempre l'intero contenuto della confezione inclusi tutti gli accessori. (Ad es. telecomando, supporti, supporti da parete, cavo A/V ecc.)

Buon divertimento con il Vostro nuovo apparecchio!

Table des matières

Boutons de la télécommande	72	Pour sélectionner la page index	88
Téléviseur LCD	73	Pour sélectionner le		
Préparation	75	télétexte avec un programme TV	88
Caractéristiques	Pour sélectionner un texte de		
Caractéristiques du panneau	double hauteur	88
Précautions de sécurité	75	Pour voir l'information "Cachée	88
Avant de mettre en marche votre		Pour arrêter le changement de		
téléviseur:	77	page automatique	88
Alimentation électrique	Pour sélectionner une sous-page	88
Branchements à la prise d'entrée de		Pour quitter le télétexte	89
l'antenne	Pour afficher l'heure	89
Comment brancher d'autres appareils	77	Fastext	89
Insérer les piles dans la				
télécommande			
MARCHE/ARRÊT du téléviseur	77	Brancher un équipement périphérique 89		
Pour mettre en marche la TV :	Haute Définition	89
Pour éteindre la TV :	Par péritel	90
Réglages initiaux	78	Par l'entrée d'antenne	90
APS initial (Système		Décodeur	90
Automatique de Programmation)	Téléviseur et magnétoscope	90
Fonctionnement du téléviseur	78	Lecture NTSC	90
Utiliser les boutons situés sur le		Dispositif de copie	90
téléviseur	Rechercher et garder en mémoire le		
Utiliser la télécommande	signal test du magnétoscope	90
Système de menu	79	Appareil photo et caméscope	91
Menu image	Pour brancher à une entrée S-VHS	...91	
Menu Son	Brancher le décodeur au		
Menu Fonction	magnétoscope	91
Menu Installation	Brancher le casque	91
Menu Programme	Branchement d'équipement		
Menu Source	périphérique	91
Autres caractéristiques	86	Branchement de l'antenne	92	
Statut TV	Brancher un équipement périphérique 92		
Indicateur de son coupé	Informations	93	
Modes PIP et PAP	Nettoyage de l'écran	93
Figurer une image	Mauvaise image	93
Modes Zoom	Pas d'image	93
Télétexte	88	Son	93
Pour utiliser le télétexte	La télécommande	93
Pour sélectionner une		Pas de solution:	93
page du télétexte	Détails techniques	94	

Boutons de la télécommande

- 1 = Veille
- 2 **JAUNE / FEATURE** = Menu fonctions
- 3 **BLEU / INSTALL** = Menu installation
- 4 = Mise à jour / Mode PAP
- 5 = Conserver
- 6 / **GUIDE** = Page Index
- 7 / **PC** = Révéler / Aucune fonction
- 8 **0 - 9** = Programme direct
- 9 **- / -** / **EXIT** = Aucune fonction
- 10 **V+** = Hausser le volume
- 11 **P +** = Programme suivant
- 12 / **DTV** = TV / Quitter menu
- 13 = Sélection de Source
- 14 **PP** = Mode de sélection d'image
(Naturel, Cinema, Dynamique)
- 15 = Touche directionnelle haut
- 16 = Touche directionnelle droite
- 17 **OK/SELECT** = Confirmer / Figurer l'image
- 18 = Touche directionnelle bas
- 19 **M** = Main Menu
- 20 = Touche directionnelle gauche
- 21 **I-II** = Mono/Stereo - Dual A-B
- 22 / **INFO** = Info
- 23 **- P** = Programme précédent
- 24 = Couper le son
- 25 **- V** = Baisser le volume
- 26 **P<P** = Programme précédent
- 27 / **WIDE** / = Large / Elargir
- 28 / = PIP mode / Mix
- 29 = Télétexte
- 30 = Time / Subpage
- 31 **ROUGE / SOUND** = Menu Son
- 32 **VERT / PICTURE** = Menu Image

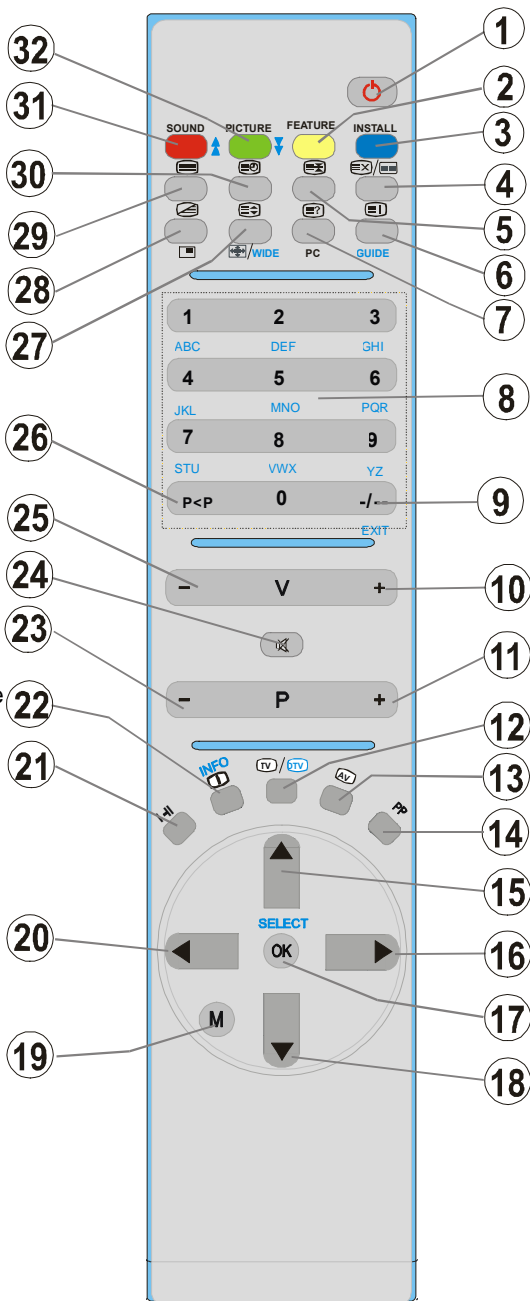

Téléviseur LCD

VUE AVANT

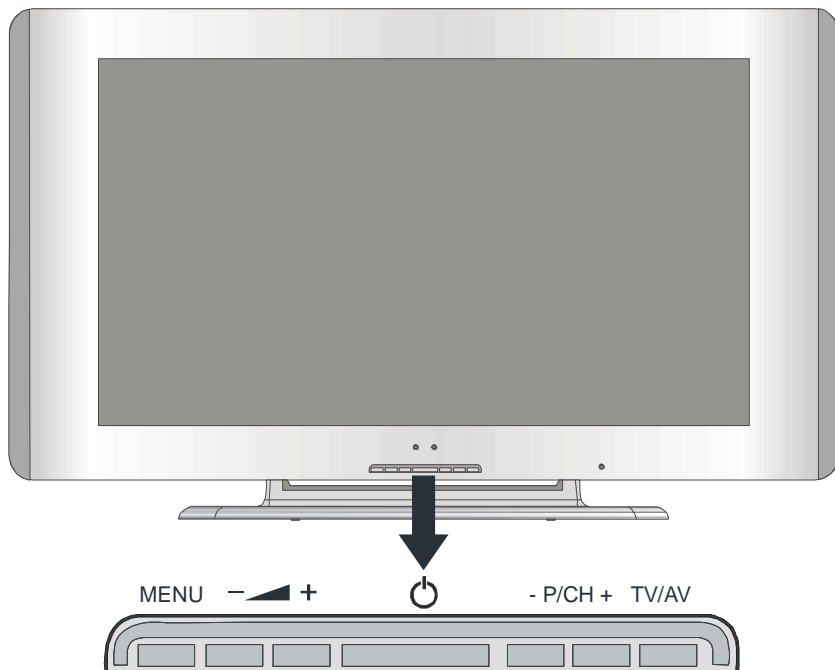

VUE ARRIÈRE

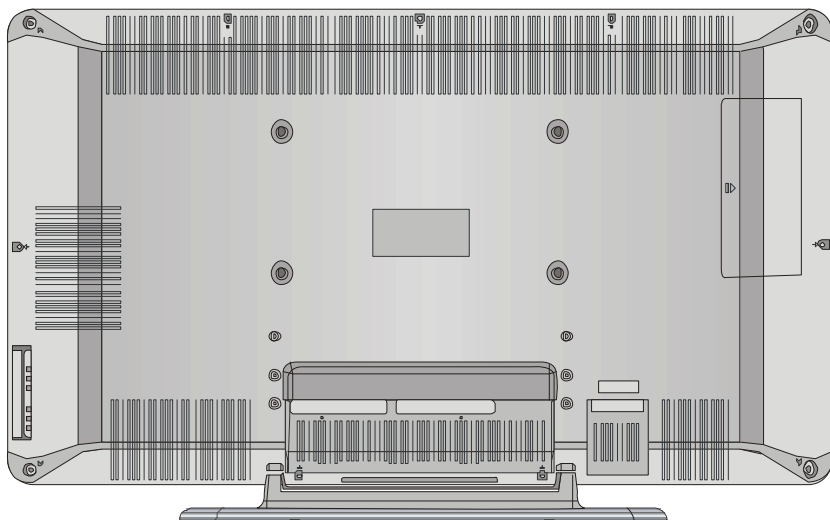

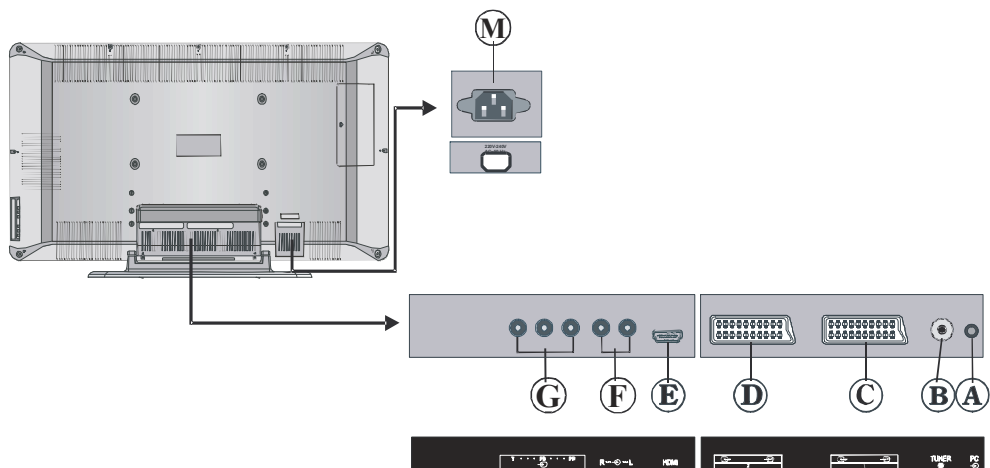

- Ⓐ Entrée audio PC
- Ⓑ Antenne
- Ⓒ Péritel 2 (EXT-2)
- Ⓓ Péritel 1 (EXT-1)
- Ⓔ HDMI Input (EXT-5)
- Ⓕ Entrées composantes audio
- Ⓖ Entrées composantes image (YPbPr) — EXT-3
- Ⓗ Entrée S-VHS EXT-4S
- Ⓘ Entrée vidéo — EXT-4
- Ⓙ Entrées Audio
- Ⓚ Casque
- Ⓛ Sorties de lignes audio
- Ⓜ Entrée du cordon d'alimentation

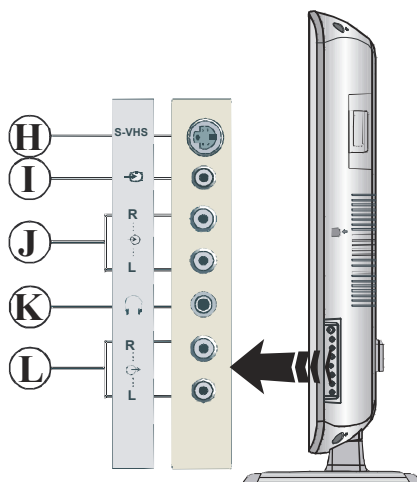

Préparation

Installer l'écran sur une surface solide et horizontale telle qu'une table ou un bureau.

Pour la ventilation, laissez un espace libre d'au moins 10 cm autour de l'appareil. Pour éviter des situations dangereuses et peu sûres, ne placez aucun objet sur l'appareil.

Cet appareil peut être utilisé dans un climat tropical et/ou tempéré.

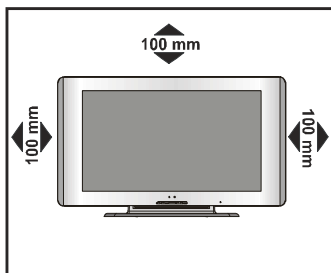

Caractéristiques

- Télévision couleur avec télécommande.
- 100 programmes peuvent être pré-réglés à partir des bandes VHF, UHF ou des canaux câblés.
- Vous pouvez régler les canaux câblés.
- Le contrôle du téléviseur est très facile grâce à son système de menu.
- Il possède 2 prises péritels pour des appareils périphériques (ex. un magnétoscope, console vidéo, chaîne audio, etc.)
- Système sonore stéréo (Allemand+Nicam)
- Fonction complète du télétexte. Fasttext (1000 Pages), TOP text.
- Branchement de casque.
- Accès direct aux chaînes.
- A.P.S. (Système de programmation automatique)
- Tous les programmes peuvent avoir un nom.
- Réglage automatique vers l'avant ou vers l'arrière.
- Minuterie Sommeil.
- Verrouillage.
- Coupure du son automatique quand il n'y a aucune transmission.

- Lecture NTSC.
- Entrée AV et entrée S-VHS disponibles.
- Il possède une prise HDMI pour l'image et le son numériques. Cette connexion a été conçue pour accepter des signaux de Haute Définition
- Il possède des fonctions PIP / PAP et PAT.
- AVL (Limite Automatique de Volume)
- Quand aucun signal valide n'est détecté, le téléviseur passe automatiquement en mode de veille après 5 minutes.
- PLL (Recherche de Fréquence)
- Entrée audio PC stéréo
- Filtre 3D Comb
- Sortie audio

Caractéristiques du panneau

- Écran TFT LCD 42-pouces
- Haute résolution (1366 x 768)
- Facteur de contraste (type 800:1)
- Luminosité (type) 500 cd/m².
- Écran couleur 16,7 millions.

Précautions de sécurité

1. Source d'alimentation

Ce récepteur fonctionne uniquement avec une prise **230V AC, 50 Hz**. Assurez-vous que vous avez sélectionné la tension correcte.

2. Cordon d'alimentation

Installez le cordon d'alimentation de manière à ce que l'on ne puisse pas marcher dessus, ou qu'il ne se retrouve pas coincé par des objets placés dessus ou contre. Faites attention au cordon à l'entrée de la prise de courant et à l'endroit d'où il sort.

3. Humidité et eau

N'utilisez pas cet équipement dans un endroit humide et mouillé (évités les salles de bains, l'évier de la cuisine et la proximité d'une machine à laver). N'exposez pas cet équipement à la pluie ou à l'eau, ce qui présenterait un danger, et ne placez aucun objet rempli d'eau sur l'appareil. Tenir éloigné des gouttes ou des éclaboussures.

4. Nettoyer

Avant de nettoyer, débranchez l'appareil et retirez la prise de courant. N'utilisez pas de liquides ou d'aérosols de nettoyage. Utilisez un chiffon doux et sec.

5. Ventilation

Les fentes et les ouvertures de l'appareil servent pour la ventilation et assurent un fonctionnement fiable. Pour éviter une surchauffe, ces ouvertures ne doivent pas être bloquées ou couvertes.

6. Éclair

En cas d'orage ou d'éclair ou si vous partez en vacances, débranchez le cordon électrique de la prise de courant.

7. Pièces de rechange

Quand des pièces doivent être changées, assurez-vous que le technicien a utilisé les pièces de rechange spécifiées par le fabricant ou des pièces qui ont les mêmes caractéristiques que les pièces d'origine. Des changements non autorisés peuvent provoquer un incendie, un choc électrique, ou d'autres dangers.

8. Service

Sollicitez l'assistance d'un technicien spécialisé pour tous les services. Ne retirez aucun couvercle, vous risqueriez un choc électrique.

9. Sources de flammes

Ne placez aucune source de chaleur comme une bougie sur le téléviseur.

ATTENTION: Si vous n'utilisez pas l'appareil pendant un certain temps, débranchez-le de la prise de courant.

Instructions sur la mise au rebut :

- L'emballage et les éléments de soutien de l'emballage sont recyclables et doivent être recyclés. Les matériaux de l'emballage, comme les sachets en aluminium, doivent être tenus éloignés des enfants.
- Les piles, même celles qui ne contiennent pas de métal lourd, ne peuvent pas être éliminées comme des ordures ménagères. Jetez les piles usagées de façon écologique. Consultez les réglementations

en vigueur dans votre localité.

- Le tube fluorescent à cathode froide de l'écran LCD contient une petite quantité de mercure. Veuillez respecter le règlement en vigueur dans votre région pour l'élimination de ce type de matériau.

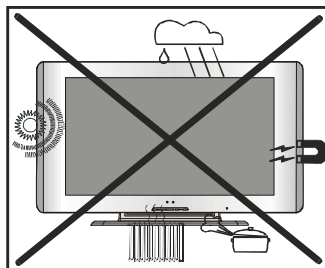

Instructions relatives au fonctionnement de l'appareil

- Veuillez éviter d'afficher trop fréquemment la même image. Il est recommandé, après un affichage long d'un contenu statique, de regarder une image animée sur une durée qui correspond au moins au double de la durée de l'affichage précédent.
- Veuillez éviter d'afficher trop fréquemment le format 4:3 sur votre écran. Il est recommandé, après un affichage long d'une image au format 4:3, de regarder un plein écran sur une durée qui correspond au moins au double de la durée de l'affichage précédent.
- Il est déconseillé d'afficher un contenu télétexte ainsi que des enchaînements OSD sur une longue durée.
- Ne maintenez pas sans discontinuer l'image sur la fonction image statique ou pause (pour les lecteurs DVD, par exemple).
- L'affichage de bandes-annonces ne doit pas se faire sur de trop longues durées.

«L'écran à cristaux liquides (LCD) est un produit de très haute technologie qui contient environ 1 million de petits transistors, pour vous apporter une image précise, des plus détaillées. Il peut arriver, occasionnellement, que quelques points fixes bleus, verts ou rouges (correspondant à des pixels non actifs), apparaissent sur l'écran. Ceci n'affecte en rien les performances de votre produit.»

"Ne laissez pas votre téléviseur en mode veille ou allumé en votre absence."

Avant de mettre en marche votre téléviseur:

Alimentation électrique

IMPORTANT : Le téléviseur a été conçu pour fonctionner sur 230V AC, 50 Hz.

- Après avoir retiré l'emballage, attendez un moment pour que le téléviseur atteigne la température ambiante avant de le brancher à la prise de courant.

Branchements à la prise d'entrée de l'antenne

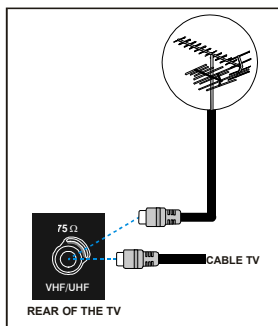

- Branchez la prise d'antenne ou la prise du câble TV à l'entrée de l'antenne située au dos du téléviseur, et branchez aussi la prise du câble qui sort de la prise de sortie TV située sur les appareils (VCR, DVB etc) à cette prise.

Comment brancher d'autres appareils

IMPORTANT : Débranchez toujours le téléviseur avant de brancher un appareil externe.

Les prises pour les branchements externes sont situées au dos du téléviseur. Pour brancher d'autres appareils par péritel, consultez le manuel de ces appareils.

Insérer les piles dans la télécommande

- Retirez le couvercle du compartiment des piles situé au dos de la télécommande en poussant doucement vers le bas à partir de

la partie indiquée.

- Insérez deux piles **AA/R6** ou des piles équivalentes. Placez les piles dans la position correcte.
- Remettez le couvercle du compartiment des piles en place.

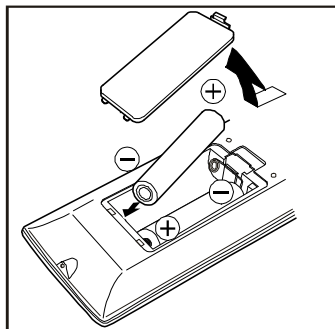

REMARQUE: Si vous n'utilisez pas l'appareil pendant un certain temps, retirez les piles de la télécommande. Sinon une fuite des piles risque d'endommager la télécommande.

MARCHE/ARRÊT du téléviseur

Pour mettre en marche la TV :

Deux étapes pour allumer votre TV :

- 1- Branchez le fil d'alimentation au système. Pressez le bouton Marche/Arrêt à l'arrière de la TV. La TV passe elle-même au mode stand-by et le LED situé à l'avant de la TV devient BLEU.
- 2- Pour allumer la TV à partir du mode stand-by :

Pressez un bouton de la télécommande ainsi le numéro du programme est sélectionné.

ou,

Pressez le bouton "⏻", "-P/CH" ou "P/CH+" sur le côté droit de la TV ou pressez le bouton "-P/CH" ou "P/CH+" sur la télécommande, ainsi le dernier programme visualisé est sélectionné.

En procédant ainsi la TV s'allumera et le LED s'éteindra.

Pour éteindre la TV :

- Pressez le bouton "stand-by" sur la télécommande, ainsi la TV passera au mode stand-by et le LED deviendra **BLEU**,

ou,

Pressez le bouton "⏻" sur le côté droit de la TV, ainsi la TV s'éteindra et le LED deviendra BLEU.

Pour éteindre complètement la TV, pressez le bouton Marche/Arrêt.

ou,

Retirez le fil électrique de la prise de courant.

Réglages initiaux

APS initial (Système Automatique de Programmation)

Le menu suivant est affiché à l'écran lorsque vous allumez le téléviseur pour la première fois. L'A.P.S effectue la recherche et le tri de tous les canaux et les mémorise automatiquement sur votre téléviseur, selon la transmission des systèmes de programmes de votre lieu de résidence.



Commencez par choisir **Langue** et **Pays** à l'aide des touches ▲ / ▼ et ◀ / ▶. Ceci affectera le tri de l'APS. Pour démarrer l'A.P.S., appuyez sur la touche **ROUGE** ou "OK".

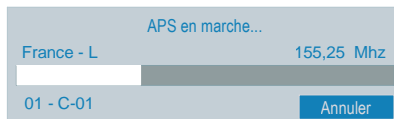

Une fois l'APS terminé, la liste de programmes apparaît à l'écran. Dans la liste de programmes, vous pourrez voir les numéros des programmes et les noms attribués aux programmes.

Si vous n'acceptez pas les placements et/ou les noms des programmes, vous pouvez les changer dans le menu Programme. (Voir page 84)

Fonctionnement du téléviseur

Vous pouvez utiliser le téléviseur en utilisant la télécommande ou les boutons situés sur le téléviseur.

Utiliser les boutons situés sur le téléviseur

Le réglage du volume et la sélection des programmes peuvent être effectués en utilisant les boutons du panneau de contrôle sur le dessus du téléviseur.

Réglage du Volume

Appuyez sur la touche "**VOLUME -**" pour **baïsser le volume** ou la touche "**+VOLUME**" pour augmenter le volume, et une échelle du niveau de volume (glissement) apparaîtra en bas de l'écran.

Sélectionner un programme

Appuyez sur la touche "**+P/CH**" pour sélectionner le programme suivant ou sur la touche "**P/CH-**" pour sélectionner le programme précédent.

Entrer dans le menu

Appuyez sur le bouton "**MENU**" sur le panneau de contrôle sur le dessus du téléviseur pour entrer dans le menu.

Les touches "**+P/CH / P/CH-**" et "**+VOLUME / VOLUME-**" du téléviseur sont utilisées pour naviguer dans le menu.

Mode AV

Appuyez sur la touche “TV/AV” sur le panneau de contrôle sur le dessus du téléviseur pour que votre téléviseur bascule en modes EXT.

Utiliser la télécommande

La télécommande de votre téléviseur a été conçue pour contrôler toutes les fonctions de votre téléviseur. Les fonctions seront décrites selon le système de menu de votre téléviseur.

Les fonctions du système de menu sont décrites dans la section Système de Menu.

Réglage du Volume

Appuyez sur la touche “V +” pour hausser le volume. Appuyez sur la touche “- V” pour baisser le volume. Une échelle de volume (glissement) apparaît en bas de l'écran.

Sélectionner un programme

(Programme précédent ou suivant)

- Appuyez sur la touche “- P” pour sélectionner le programme précédent.
- Appuyez sur la touche “P +” pour sélectionner le programme suivant.

Sélectionner un programme (accès direct) :

Appuyez sur les touches numériques de la télécommande pour sélectionner des programmes entre 0 et 9. Le téléviseur passera au programme sélectionné après un court instant.

- Pour un programme avec deux chiffres, introduisez le deuxième chiffre dans un espace de 2 secondes après avoir tapé le premier chiffre.

Système de menu

Votre téléviseur a été conçu avec un système de menu pour permettre une manipulation facile du système multifonctions.

Appuyez sur “M” pour accéder au menu. Appuyez sur la touche ◀/▶ pour sélectionner un titre de menu et sur la touche ▲/▼ pour sélectionner une rubrique du menu, ◀/▶ ou sur “OK” pour ouvrir la rubrique du menu.

Vous pouvez accéder aux menus directement à l'aide des touches de couleur de la télécommande:

Touche rouge	Menu Son
Touche verte	Menu image
Touche Jaune	Menu fonction
Touche bleue	Menu installation

- Pressez la touche **M** ou “TV” pour revenir au menu précédent.

Menu image

Sélectionnez le premier icône en appuyant sur la touche ◀/▶. Le menu image apparaît à l'écran.

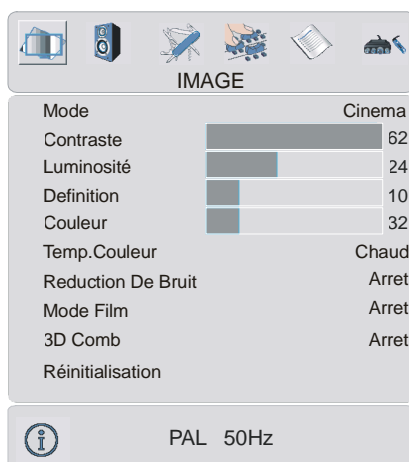

Mode

Appuyez sur la touche ▲/▼ pour sélectionner **Mode**. Appuyez sur la touche ◀/▶ pour sélectionner une de ces options: **Naturel**, **Cinema** et **Dynamic**.

Le mode image peut directement être changé en appuyant sur la touche **PP** de la télécommande.

Contraste

Appuyez sur la touche ▲/▼ pour sélectionner **Contraste**. Appuyez sur la touche ▶ pour augmenter le contraste. Appuyez sur la touche ◀ pour diminuer le contraste. Le niveau de contraste peut être réglé entre 0 et 63.

Luminosité

Appuyez sur la touche ▲/▼ pour sélectionner **Luminosité**. Appuyez sur la touche ► pour augmenter la luminosité. Appuyez sur la touche ◀ pour diminuer la luminosité. Le niveau de luminosité peut être réglé entre 0 et 63.

Définition

Appuyez sur la touche ▲/▼ pour sélectionner **Définition**. Appuyez sur la touche ► pour augmenter la définition. Appuyez sur la touche ◀ pour diminuer la définition. Le niveau de définition peut être réglé entre 0 et 31.

Couleur

Appuyez sur la touche ▲/▼ pour sélectionner **Couleur**. Appuyez sur la touche ► pour augmenter la couleur. Appuyez sur la touche ◀ pour diminuer la couleur. Le niveau de couleur peut être réglé entre 0 et 99.

Teinte

Cette rubrique apparaît dans le menu image lorsque le téléviseur reçoit un signal NTSC. Appuyez sur la touche ▲/▼ pour sélectionner **Teinte**. Appuyez sur la touche ► pour augmenter le niveau de teinte. Appuyez sur la touche ◀ pour diminuer le niveau de teinte. Le niveau teinte peut être réglé entre -31 et 31.

Température de Couleur

Appuyez sur la touche ▲/▼ pour sélectionner **Température de couleur**. Appuyez sur la touche ◀/► pour sélectionner une de ces options: **Froid**, **Normal** et **Chaud**.

Réduction de bruit

Cette option est utilisée pour réduire le bruit de l'image et améliorer la qualité de l'image lors de faibles signaux.

Appuyez sur la touche ▲/▼ pour sélectionner **Réduction de bruit**. Appuyez sur la touche ◀/► pour régler le niveau de **Réduction de bruit** sur **Arrêt**, **Faible**, **MEDIUM** ou **Haut**.

Mode film

Les films sont enregistrés avec un nombre différent d'images par seconde pour les programmes TV normaux.

Appuyez sur la touche ▲ / ▼ pour sélectionner **Mode film**. Appuyez sur la touche ◀ / ► pour activer ou désactiver cette fonction. Activez cette fonction lorsque vous regardez des scènes de films avec des mouvements rapides.

3D Comb

Le filtre 3D Comb est utilisé pour améliorer les transitions de couleur et la qualité de couleur des images.

Appuyez sur la touche ▲/▼ pour sélectionner **3D Comb**. Appuyez sur la touche ◀/► pour **activer** ou **désactiver cette fonction**.

Réinitialisation

Appuyez sur la touche ▲ / ▼ pour sélectionner **Réinitialisation**. Appuyez sur la touche ◀ / ► ou "OK" pour réinitialiser les paramètres initiaux des modes d'image.

Menu Son

Sélectionnez le deuxième icône en appuyant sur la touche ◀ / ►. Le menu son apparaît à l'écran.

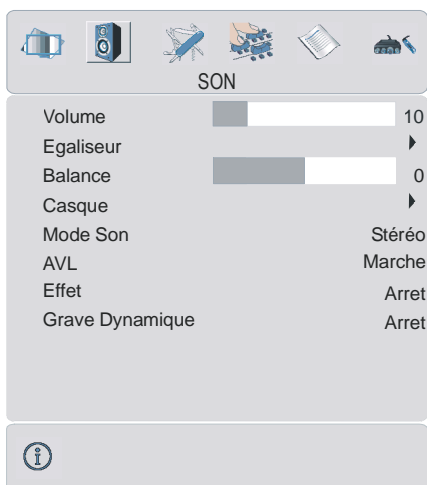

Volume

Appuyez sur la touche ▲ / ▼ pour sélectionner **Volume**. Appuyez sur la touche ► pour augmenter le niveau de volume. Appuyez sur la touche ◀ pour diminuer le niveau de volume. Le niveau de volume peut être réglé entre 0 et 63.

Egaliseur

Appuyez sur la touche ▲ / ▼ pour sélectionner **Egaliseur**. Appuyez sur la touche ◀ / ► ou "OK" pour entrer dans le menu égaliseur.

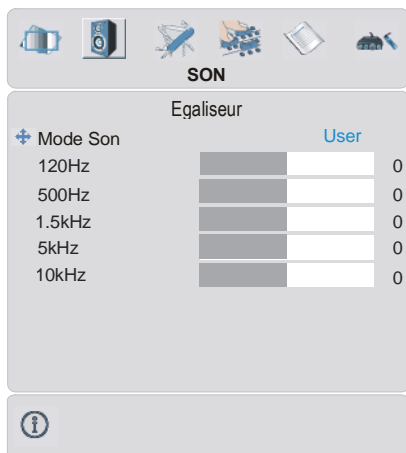

Dans le menu égaliseur, le mode son peut être réglé sur **User, Pop, Rock, Jazz, Plat et Classique** à l'aide de la touche ◀ / ►. Les réglages du menu Egaliseur peuvent **uniquement être modifiés lorsque le Mode son est User**. Sélectionnez la fréquence désirée à l'aide de la touche ▲ / ▼, puis augmentez ou réduisez le gain de fréquence en appuyant sur la touche ◀ / ►.

Appuyez sur la touche "M" pour revenir au menu précédent.

Balance

Appuyez sur la touche ▲ / ▼ pour sélectionner **Balance**. Appuyez sur la touche ► pour augmenter la balance vers la droite. Appuyez sur la touche ◀ pour réduire la balance vers la gauche. Le niveau de balance peut être réglé entre -31 et 31.

Casque

Appuyez sur la touche ▲ / ▼ pour sélectionner **Casque**. Appuyez sur la touche ◀ / ► ou "OK" pour entrer dans le menu casque.

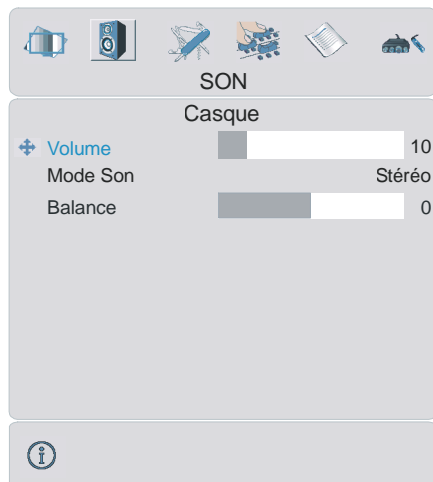

Volume

Appuyez sur la touche ▲ / ▼ pour sélectionner **Volume**. Appuyez sur la touche ► pour augmenter le niveau de volume du casque. Appuyez sur la touche ◀ pour diminuer le niveau de volume du casque. Le niveau de volume du casque peut être réglé entre 0 et 63.

Mode Son

Appuyez sur la touche ▲ / ▼ pour sélectionner **Mode son**. Appuyez sur la touche ◀ / ► pour changer le mode son.

Le mode son est utilisé pour identifier le mode **son du casque et peut être réglé sur mono, stereo, dual a ou dual b** selon la transmission.

Balance

Appuyez sur la touche ▲ / ▼ pour sélectionner **Balance**. Appuyez sur la touche ► pour augmenter la balance vers la droite. Appuyez sur la touche ◀ pour réduire la balance vers la gauche. Le niveau de balance peut être réglé entre -31 et 31.

Appuyez sur la touche “M” pour revenir au menu précédent.

Mode son

Appuyez sur la touche ▲ / ▼ pour sélectionner **Mode son**. Appuyez sur la touche ◀ / ▶ pour changer le mode.

Vous pouvez sélectionner le mode **Mono**, **Stereo**, **Dual A** ou **Dual B** si le canal sélectionné supporte ce mode.

Dans le cas d’une transmission bilingue (Son Dual), vous pourrez sélectionner la langue originale ou doublée en utilisant l’option mode.

AVL

La fonction Limite Automatique de Volume (AVL) permet le réglage du son pour obtenir un niveau de sortie fixe entre des programmes qui ont des niveaux de son différents.

Appuyez sur la touche ◀ / ▶ pour activer ou désactiver cette fonction.

Effet

Vous pouvez utiliser cette fonction pour activer ou désactiver l’effet de son. Si le système sonore actuel est en Mono et si l’effet de son est activé, vous pourrez entendre le son comme s’il était en Stéréo. Si le système sonore actuel est en Stéréo et si l’effet de son est activé, l’effet rendu sera plus spatial.

Appuyez sur la touche ◀ / ▶ pour activer ou désactiver cette fonction.

Grave dynamique

Le Grave Dynamique est utilisé pour augmenter l’effet des graves du téléviseur.

Appuyez sur la touche ▲ / ▼ pour sélectionner **Grave dynamique**. En appuyant sur la touche ◀ / ▶, vous pourrez régler le Grave Dynamique sur Faible, Haut ou Arrêt. Nous vous déconseillons de sélectionner Haut si vous écoutez des niveaux de volume élevés.

Menu Fonction

Sélectionnez le troisième icône en appuyant sur la touche ◀ / ▶. Le menu Fonction apparaît à l’écran.



Minuterie sommeil

Appuyez sur la touche ▲ / ▼ pour sélectionner **Minuterie sommeil**. La minuterie sommeil peut être programmée entre Arrêt et 2 heures avec des intervalles de 10 minutes à l’aide de la touche / . Si la minuterie sommeil est activée, à la fin du temps sélectionné, le téléviseur bascule automatiquement en mode de veille.

Verrouillage enfants

Vous pouvez utiliser cette fonction pour éviter que vos enfants allument le téléviseur ou changent de programmes ou de réglages etc. sans la télécommande.

La fonction verrouillage peut être réglée sur **marche** ou **arrêt** en appuyant sur le bouton ◀ / ▶ ou. Quand **Off** est sélectionné, ceci n’interviendra pas dans le fonctionnement de votre téléviseur. Quand **On** est sélectionné, le téléviseur peut uniquement être contrôlé à l’aide de la télécommande. Dans ce cas les boutons du panneau de contrôle ne fonctionneront pas, sauf le bouton marche/arrêt se trouvent au dos du

téléviseur. Si l'un de ces boutons est activé "Verrouillage activé" sera affiché sur l'écran.

Langue

Appuyez sur la touche ▲ / ▼ pour sélectionner **Langue**. Sélectionnez la langue en appuyant sur la touche ◀ / ▶.

Sortie Ext-2

En pressant le bouton ▲ / ▼, sélectionnez **Ext-2 Out**. Vous pouvez régler **Ext-2 Out** sur **TV, EXT-1, EXT-3, EXT-4, EXT-4S** ou **EXT-5** en appuyant sur ◀ / ▶.

NB : Seule la sortie audio est disponible pour EXT-3 et EXT-5. Les autres options ont les deux sorties audio et vidéo.

Zoom par défaut

Appuyez sur la touche ▲ / ▼ pour sélectionner **Zoom par défaut**. Vous pouvez régler le **Zoom par défaut** sur **Panoramic, 4:3** ou **14:9 Zoom** à l'aide de la touche /.

S'il n'y a aucune information sur le WSS ou le facteur d'aspect (taille de l'image) et que le mode zoom est réglé sur **Auto "WIDE"**, appuyez sur la touche et le mode zoom passera automatiquement au réglage de zoom par défaut. Voir les modes Zoom page 87.

Menu Fond d'Image

Appuyez sur la touche ▲ / ▼ pour sélectionner **Menu Fond d'Image**. Vous pouvez régler le menu de fond d'image sur **Translucide** ou **Opaque** à l'aide de la touche ◀ / ▶.

Menu Temps d'effacement

Appuyez sur la touche ▲ / ▼ pour sélectionner **Menu Temps d'effacement**. Appuyez sur la touche ◀ / ▶ pour régler le **menu temps d'effacement sur 15 sec, 30 sec** ou **60 sec**.

Langue du télétexte

Appuyez sur la touche ▲ / ▼ pour sélectionner **Langue télétexte**. Appuyez sur la touche ◀ / ▶ pour régler la langue du télétexte sur **West, East, Cyrillic, Turk/Gre**

ou **Arabic**. Normalement vous devez régler sur West pour l'Europe Occidentale.

Menu Installation

Sélectionnez le quatrième icône en appuyant sur la touche ◀ / ▶. Le menu installation apparaît à l'écran.



Programme

Appuyez sur la touche ▲ / ▼ pour sélectionner **Programme**. Appuyez sur la touche ◀ / ▶ pour sélectionner le numéro du programme. Vous pouvez introduire le numéro avec les touches numériques sur la télécommande. Vous pouvez garder jusqu'à 100 programmes entre 0 et 99.

Bande

Bande peut être réglée sur "C" ou "S" en appuyant sur la touche ◀ / ▶.

Canal

Canal peut être changé à l'aide de la touche ◀ / ▶ ou des touches numériques.

Système de Couleur

Appuyez sur la touche ▲ / ▼ pour sélectionner **Système de Couleur**. Appuyez sur la touche ◀ / ▶ pour changer le système de couleur sur **PAL, SECAM, PAL60** ou **AUTO**.

Si le système sonore est réglé sur I, SECAM

n'est pas disponible comme système de couleur.

NB : En mode EXT, vous pouvez également choisir NTSC 3.58 et NTSC 4.43.

Système sonore

Appuyez sur la touche ▲ / ▼ pour sélectionner **Système sonore**. Appuyez sur la touche ◀ / ▶ pour régler le système sonore sur **BG, DK, I, L ou LP**.

Recherche Fine

Appuyez sur la touche ▲ / ▼ pour sélectionner **Recherche Fine**. Appuyez sur la touche ◀ / ▶ pour régler la recherche.

Recherche

Appuyez sur la touche ▲ / ▼ pour sélectionner **Recherche**. Appuyez sur la touche ◀ / ▶ pour démarrer le programme de recherche. La recherche s'arrête quand un signal est trouvé. Vous pouvez entrer directement la valeur de fréquence en appuyant sur les touches numériques.

VCR (Magnétoscope)

- Cette rubrique s'affiche **dans tous les modes, sauf le mode EXT-3 et EXT-5**.
- Si vous voulez voir une source **VCR** à partir d'un de ces modes, vous devez régler le mode **VCR** sur "marche". Pour cela, quand le curseur est placé sur cette rubrique, appuyez sur la touche ◀ / ▶ pour sélectionner "marche".
- Si vous voulez voir un **DVD**, sélectionnez "Arrêt".

Mémoriser le programme

Appuyez sur la touche ▲ / ▼ pour sélectionner **Mémoriser le programme**. Appuyez sur la touche ◀ / ▶ ou "OK" pour mémoriser les réglages. "Programme mémorisé" apparaîtra sur l'écran.

Menu Programme

Sélectionnez le cinquième icône en appuyant sur la touche ◀ / ▶. Le menu Programme apparaît à l'écran.



En déplaçant le curseur dans les quatre directions, vous pouvez obtenir 20 programmes sur la même page. Vous pouvez avancer ou reculer les pages en pressant les boutons de navigation pour voir tous les programmes dans le mode TV (sauf le mode AV).

Par l'action du curseur, la sélection du programme est faite automatiquement.

Nom :

Pour changer le nom d'un programme, sélectionnez le programme et appuyez sur la touche ROUGE.

La première lettre du nom sélectionné commence à clignoter. Appuyez sur la touche ▲ / ▼ pour changer cette lettre et sur ◀ / ▶ pour sélectionner les autres lettres. En appuyant sur la touche ROUGE, vous pouvez mémoriser le nom.

Insérer :

Sélectionnez le programme que vous voulez insérer avec les boutons de navigation. Appuyez sur la touche VERTE. Avec les touches de navigation, changez le programme sélectionné vers l'emplacement voulu et appuyez sur la touche VERTE.

Supprimer :

Pour supprimer un programme, appuyez sur la touche JAUNE. En appuyant de nouveau sur la touche JAUNE, vous supprimez le programme sélectionné de la liste de programmes, et les programmes montent d'une place.

APS (Système Automatique de Programmation)

Lorsque vous appuyez sur la touche BLEUE pour l'APS, l'écran d'alerte suivant apparaît.



Appuyez sur la touche BLEUE pour annuler l'APS si vous ne voulez pas supprimer votre liste de programmes existante.

Pour continuer l'APS, sélectionnez le pays en appuyant sur la touche ◀ / ▶ et appuyez ensuite sur la touche ROUGE ou "OK".

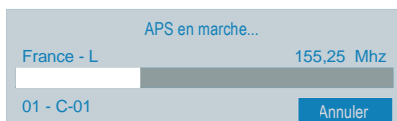

Une fois l'APS terminé, la liste de programmes apparaît à l'écran.

Menu Source

Sélectionnez le sixième icône en appuyant sur la touche ◀ / ▶. Le menu Source apparaît à l'écran.

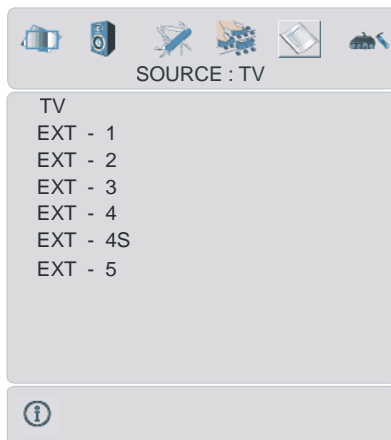

Dans le menu source, sélectionnez la source en appuyant sur la touche ▲ / ▼ et passez à ce mode en appuyant sur la touche ◀ / ▶ ou "OK".

Autres caractéristiques

Statut TV

Le numéro du programme, le nom du programme, l'indicateur de son et le mode zoom sont affichés sur le côté supérieur droit de l'écran lorsqu'un nouveau programme est introduit ou quand le bouton  / «PP» est actionné.

Indicateur de son coupé

Il est placé sur le côté supérieur gauche de l'écran quand il est activé.





Pour annuler le son coupé, vous avez deux alternatives. La première est l'utilisation de la touche , et la deuxième est l'augmentation ou la diminution du niveau du volume.

Modes PIP et PAP

Appuyez sur la touche  pour passer au mode PIP.

En mode PIP, une petite image (image PIP) apparaît dans l'image principale. Il existe 1 taille et 4 positions disponibles (en haut à gauche, en haut à droite, en bas à gauche, en bas à droite)(en option) pour la fenêtre PIP. Vous pouvez utiliser le bouton  pour changer la position PIP. Le format de la fenêtre PIP est fixée sur 4 :3.

Quand le mode PIP est introduit, la fenêtre active par défaut est la fenêtre PIP, et la fenêtre active est indiquée par le cadre blanc qui l'entoure. La fenêtre active peut être changée en appuyant sur la touche  / . L'info OSD de statut est celle de la fenêtre active. La place des OSD de statut sont les mêmes pour les deux fenêtres.

En appuyant sur le bouton «P+» ou «-P» ou en entrant directement le numéro de la chaîne, vous pouvez voir la chaîne que vous voulez dans la fenêtre active.

Appuyez sur le bouton  pour sélectionner la source de la fenêtre active.

Appuyez sur le bouton «M» pour voir le menu principal dans le mode PIP. Les articles changent si la fenêtre active est la fenêtre PIP ou la fenêtre principale.

Vous pouvez voir les sources disponibles dans le menu source.

Appuyez sur la touche  pour quitter le mode PIP.

Appuyez sur la touche  pour passer au mode PAP.

En mode PAP, deux images de même taille apparaissent à l'écran. Les formats des fenêtres sont fixés.

Quand vous passez au mode PAP, la fenêtre principale dans le mode PIP apparaît sur le côté droit de l'écran. La fenêtre active peut être changée en appuyant sur la touche .



En appuyant sur le bouton «P+» ou «-P» ou en entrant directement le numéro de la chaîne, vous pouvez voir la chaîne que vous voulez dans la fenêtre active.

Appuyez sur le bouton  pour sélectionner la source de la fenêtre active.

Appuyez sur le bouton «M» pour voir le menu principal dans le mode PAP. Les articles changent si la fenêtre active est la fenêtre PAP ou la fenêtre principale.

Vous pouvez voir les sources disponibles dans le menu source.

Dans le mode PAP :

Appuyez sur le bouton télétexte () pour voir la page télétexte de la chaîne dans la fenêtre principale. Vous pouvez le voir dans la fenêtre à gauche. Appuyez sur le bouton télétexte () ou TV () pour sortir du télétexte.

Appuyez sur la touche  pour quitter le mode PAP.

Figurer une image

Vous pouvez figer une image sur l'écran en appuyant sur la touche. Dans les dispositions **PIP** et **PAP**, seule l'image principale peut être figée.

Modes Zoom

Le mode Zoom peut être modifié en appuyant sur la touche **WIDE**. Vous pouvez changer la taille de l'écran selon le facteur d'aspect de l'image. Sélectionnez l'optimale à partir des modes **ZOOM** suivants.

Auto :

Quand un signal **WSS (Signal d'écran large)** qui montre le facteur d'aspect de l'image est inclus dans le signal de transmission ou dans le signal d'un dispositif externe, le téléviseur change automatiquement le mode **ZOOM** vers 4:3 ou 16:9 selon le signal **WSS**.

- Quand le mode **AUTO** ne fonctionne pas correctement à cause de la faible qualité du signal **WSS** ou quand vous changez le mode **ZOOM** mode, changez le mode **ZOOM** manuellement.

Full:

Ceci étend les côtés gauche et droit d'une image normale (facteur d'aspect 4 :3) pour remplir l'écran large de la TV.

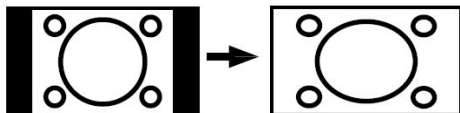

- Pour des images de facteur d'aspect 16 :9 qui ont été réduites en une image normale (facteur d'aspect 4 :3), utilisez le mode **Full** pour restaurer l'image dans son format original.

Cinema:

Ceci augmente le zoom de l'image (facteur d'aspect 16:9) vers l'écran entier.

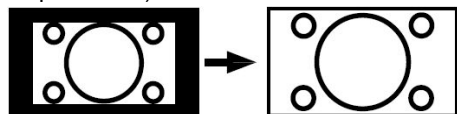

16:9 Subtitle:

Ceci augmente le zoom de l'image (facteur d'aspect 16:9) avec sous-titrage vers l'écran entier.

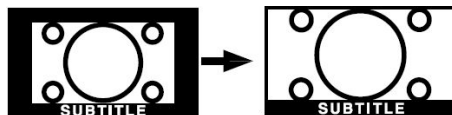

Modes "Zoom par Défaut":

4:3

Il est utilisé pour voir une image normale (facteur d'aspect 4:3) comme si c'était sa forme originale.



14:9 Zoom:

Ceci augmente le zoom de l'image (facteur d'aspect 14:3) vers les limites supérieures et inférieures de l'écran.

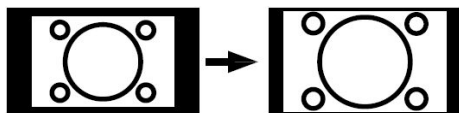

Panoramic:

Ceci étend les côtés gauche et droit d'une image normale (facteur d'aspect 4 :3) pour remplir l'écran sans déformer l'image.

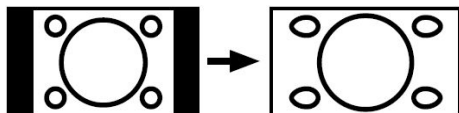

La partie supérieure et inférieure de l'image sont un peu coupées.

Télétexte

Le télétexte est un système d'information qui affiche un texte sur votre écran TV. En utilisant le système d'information du télétexte, vous pouvez voir une page d'information sur un sujet disponible dans la liste de contenus (index).

Pour utiliser le télétexte

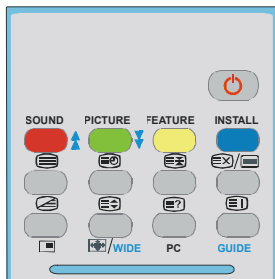

- Sélectionnez une chaîne télévisée qui diffuse en télétexte.
- Appuyez sur la touche . En général, la liste de contenus (index) apparaît à l'écran.



Pour sélectionner une page du télétexte

- Appuyez sur les touches numériques correspondant au numéro de la page de Télétexte souhaité.



Le numéro de la page sélectionnée apparaîtra dans le coin supérieur gauche de l'écran. Le compteur de page du Télétexte effectue la recherche jusqu'à ce que le numéro de la page soit localisé. La page voulue s'affiche à l'écran.

- Appuyez sur la touche  pour avancer l'écran du Télétexte d'une page à chaque fois.
- Appuyez sur la touche  pour reculer l'écran du Télétexte d'une page à chaque fois.



Pour sélectionner la page index

- Pour sélectionner le numéro de la page index (en général page 100), appuyez sur la touche .



Pour sélectionner le télétexte avec un programme TV

- Appuyez sur la touche . Le texte sera superposé au programme TV sur l'écran.
- Appuyez de nouveau sur la touche  pour revenir à la page du télétexte.

Pour sélectionner un texte de double hauteur



- Appuyez sur la touche  et la moitié de la page supérieure d'information sera agrandie.
- Appuyez de nouveau sur la touche  et la moitié de la page inférieure d'information sera agrandie.
- Appuyez de nouveau sur la touche  et la page apparaîtra dans sa taille normale.

Pour voir l'information "Cachée"

- Appuyez une fois sur la touche  et les réponses d'un quiz ou d'une page de jeux seront révélées.
- Appuyez de nouveau sur la touche  et les réponses révélées seront cachées.

Pour arrêter le changement de page automatique



La page du télétexte que vous avez sélectionné peut avoir plus d'information que celle qui apparaît sur l'écran. Le reste de l'information apparaîtra après un certain temps.

- Appuyez sur la touche  pour arrêter le changement de page automatique.
- Appuyez de nouveau sur la touche  pour afficher la page suivante.

Pour sélectionner une sous-page

Les sous-pages sont des sections des grandes pages du télétexte, lesquelles peuvent être visualisées sur l'écran une section à chaque fois.

- Sélectionnez la page du télétexte souhaitée.

- Appuyez sur la touche .
- Sélectionnez le numéro de la sous-page en appuyant sur 4 touches numériques (ex. 0001).
- Si la sous-page sélectionnée n'apparaît pas sur l'écran après un certain temps, appuyez sur la touche . Le programme TV apparaîtra à l'écran.
- Le numéro de la page du télétexte apparaîtra dans le coin supérieur gauche de l'écran quand une page sélectionnée est trouvée.
- Appuyez sur la touche  pour voir la page du télétexte sélectionnée.

Pour quitter le télétexte



- Appuyez sur la touche . L'écran passera au mode TV.

Pour afficher l'heure

- Appuyez sur la touche  lorsque vous regardez un programme TV à transmission télétexte. L'information temporelle actuelle qui vient du télétexte sera affichée sur l'écran.
- Si le programme visualisé n'a pas de télétexte, aucune information temporelle sera affichée.

Fastext

Votre téléviseur supporte le système Télétexte de 1000 pages. Quand le numéro d'une page de n'importe laquelle des 1000 pages en mémoire est introduit, le système ne recherchera pas la page demandée. La page sera visualisée automatiquement. Si la page demandée n'est pas en mémoire, le système recherchera le numéro de la page demandée et mémorisera les 1000 pages ainsi que la page demandée dans la mémoire après l'avoir trouvé.

- Appuyez sur la touche  pour avancer l'écran du Télétexte d'une page à chaque fois.
- Appuyez sur la touche  pour reculer l'écran du Télétexte d'une page à chaque fois.

Pour le Fastext

L'entête du sujet d'information peut avoir une certaine couleur.



- Appuyez sur la touche correspondante **ROUGE, VERTE, JAUNE** ou **BLEUE** pour obtenir la page souhaitée rapidement.

Pour le TOP text

Le mode TOP text d'opération sera activé automatiquement selon la transmission.

- Si la transmission TOP text est présente, les touches de couleur apparaîtront dans la rangée de statut.
- Si la transmission TOP text n'est pas présente, la rangée de statut n'apparaîtra pas.

L'entête du sujet d'information peut être situé dans une boîte colorée.

Dans le mode Top, les touches  ou  solliciteront la page suivante et précédente respectivement. Si la transmission TOP text n'est pas disponible, si vous utilisez ces touches, une boucle se produira. Par exemple la page 100 apparaît comme étant plus grande que la page 199.

Brancher un équipement périphérique

Vous pouvez brancher une vaste gamme d'équipements audio et vidéo à votre téléviseur.

Le diagramme de branchement suivant indique les différents équipements (Optionnel) qui peuvent être branchés à l'arrière du téléviseur.

Haute Définition

Votre télévision LCD peut visualiser des images de haute définition à partir de dispositifs comme un récepteur satellite de haute définition ou un lecteur DVD. Ces appareils doivent être connectés à la prise HDMI (EXT-5) ou la prise composante (EXT-3). Ces prises peuvent recevoir des signaux de 720p ou 1080i.

Note: Pour le correct branchement d'un

appareil à l'entrée HDMI de votre TV au moyen d'un câble DVI à l'HDMI, utilisez l'entrée PC Audio In pour le branchement du son.

Par péritel

Le téléviseur LCD possède 2 prises péritel. Si vous voulez brancher des périphériques (c'est-à-dire un magnétoscope, un décodeur, etc.), à prises péritel sur votre téléviseur, utilisez les entrées péritel 1, péritel 2.

Si un dispositif externe est branché à travers une prise péritel, le téléviseur basculera automatiquement en mode AV.

- Ne branchez pas de récepteurs satellites numériques par la péritel 1. Utilisez la péritel 2.

Par l'entrée d'antenne

Si vous voulez brancher des périphériques comme un magnétoscope ou un décodeur à la TV, mais l'appareil que vous voulez brancher n'a pas de prise péritel, vous devez le brancher par l'entrée d'antenne du téléviseur.

Si le magnétoscope est branché au moyen de l'entrée d'antenne, nous vous recommandons le programme 0.

Décodeur

Le Câble vous offre un vaste choix de programmes. Une grande partie est gratuite et les autres doivent être payés par l'utilisateur. Ceci signifie que vous devrez indiquer à l'organisation de transmission quels sont les programmes que vous voulez recevoir. Cette organisation vous fournit un décodeur qui permet le décodage des programmes.

Pour plus d'informations, contactez votre fournisseur. Consultez aussi le manuel qui accompagne votre décodeur.

Branchez un décodeur au téléviseur avec la prise d'antenne.

- Branchez le câble d'antenne.

Branchez un décodeur au téléviseur sans la prise d'antenne.

- Branchez un décodeur au téléviseur avec un câble sur la prise **PÉRITEL 1**.

Téléviseur et magnétoscope

- Branchez les câbles d'antenne.

Vous pouvez obtenir une meilleure qualité d'image si vous branchez un câble péritel aux prises **PÉRITEL**.

Lecture NTSC

Pour utiliser cette option, vous pouvez :

- Brancher un magnétoscope NTSC à une prise péritel à l'arrière du téléviseur.
- Brancher un magnétoscope NTSC à une prise RCA à l'arrière du téléviseur.

Appuyez ensuite sur la touche **(AV)** pour sélectionner la source appropriée.

Dispositif de copie

Sélection d'une source pour l'enregistrement avec **magnétoscope**.

- Sélectionnez le menu **Fonction**.
- Sélectionnez **Sorie Ext-2** à l'aide de la touche **◀/▶**.
- Sélectionnez la source pour copier l'image à partir de cette source.

Rechercher et garder en mémoire le signal test du magnétoscope

- Débranchez le câble d'antenne des prises d'antenne de votre magnétoscope.
- Allumez votre téléviseur et placez votre magnétoscope sur le signal de test. (Consultez le manuel de votre magnétoscope)
- Entrez dans le menu **Installation** et sélectionnez **recherche**.
- Recherchez le signal de test de votre magnétoscope de la même façon que vous recherchez et mémorisez les signaux TV. Gardez le signal test sous le numéro de programme 0.
- Remettez le câble d'antenne dans la prise d'antenne de votre magnétoscope une fois que vous avez mémorisé le signal test.

Appareil photo et caméscope

Pour brancher à l'entrée AV

Branchez votre appareil photo ou caméscope à une entrée AV (EXT-4) sur le côté droit du téléviseur.

- Branchez votre équipement au téléviseur par **les entrées VIDEO** (jaune), **AUDIO R** (rouge) et **AUDIO L** (blanc) . Vous devez brancher les prises à l'entrée de la même couleur.

Pour brancher à une entrée S-VHS

Branchez votre appareil photo ou caméscope à une entrée S-VHS (EXT-4S) sur le côté droit du téléviseur.

- Branchez votre équipement au téléviseur avec l'entrée S-VHS et les entrées audio des entrées AV en utilisant les câbles S-VHS.

Brancher le décodeur au magnétoscope

Certains magnétoscopes ont une prise péritel spéciale pour décodeur.

- Branchez le câble péritel à la prise péritel de votre décodeur et à la prise péritel spéciale de votre magnétoscope. Consultez le manuel de votre magnétoscope.
- Branchez votre magnétoscope au téléviseur, consultez la section téléviseur et magnétoscope.

Si vous voulez brancher plus d'équipements à votre TV, contactez votre fournisseur.

Brancher le casque

Utilisez la prise du casque stéréo située sur le côté droit du téléviseur pour brancher le casque.

Branchement d'équipement périphérique

Pour brancher un amplificateur audio ou un système de Home cinema à votre téléviseur, utilisez les sorties audio du téléviseur.

Branchement de l'antenne

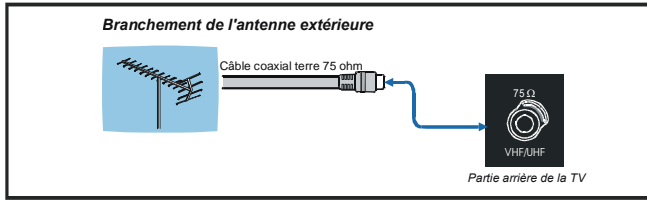

Brancher un équipement périphérique

branchez l'antenne directement au téléviseur...

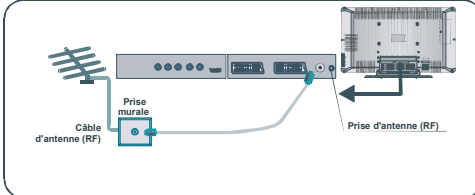

...ou branchez l'antenne à l'aide d'un VCR...

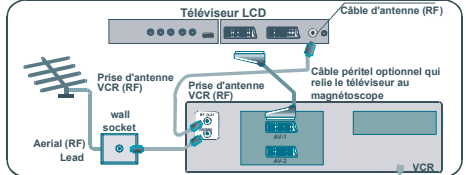

...ou à l'aide d'un magnétoscope et d'un décodeur satellite.

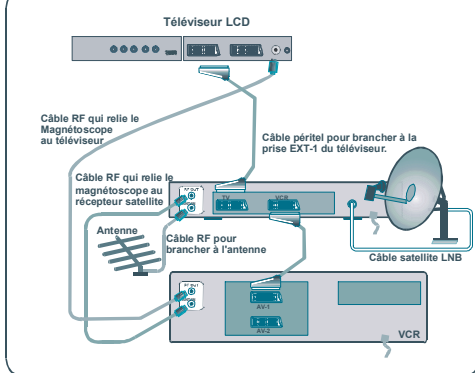

Nous vous recommandons le branchement d'un câble péritel du téléviseur au magnétoscope pour obtenir la meilleure qualité d'image et de son. Les câbles péritel sont essentiels si vous avez un téléviseur stéréo et un magnétoscope, et si vous voulez obtenir un son stéréo de votre équipement. Ces câbles peuvent être acquis chez votre fournisseur ou dans un magasin spécialisé dans les articles électriques.

...ou à l'aide d'un décodeur satellite...

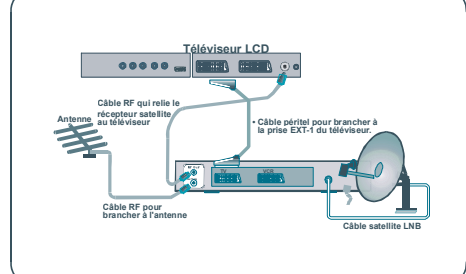

branchement du casque

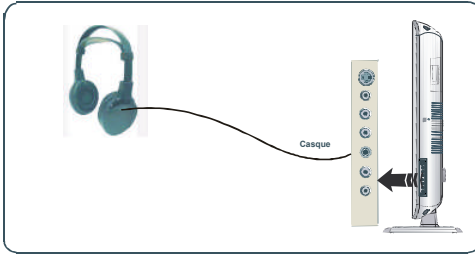

Branchement caméscope

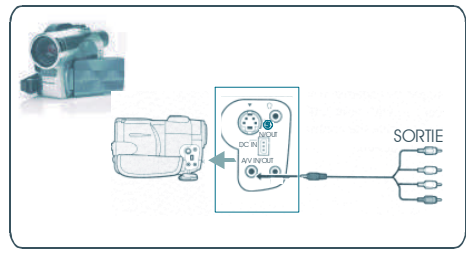

Informations

Nettoyage de l'écran

Nettoyez l'écran et le compartiment avec un chiffon suave et humide. N'utilisez pas de solvants abrasifs parce qu'ils peuvent endommager l'écran de la TV.

Mauvaise image

Avez-vous sélectionné le système TV correct ? Est-ce que votre téléviseur ou votre antenne sont très proches d'un appareil audio qui n'est pas branché à la terre, ou d'une lumière au néon ?

Les montagnes et les grands immeubles peuvent causer des images doubles ou des images fantômes. Parfois, vous pouvez améliorer la qualité de l'image en changeant la direction de l'antenne.

Est-ce que l'image ou le télétexte sont méconnaissables ? Vérifiez si vous avez entré la fréquence correcte.

La qualité de l'image peut se dégrader quand deux appareils sont branchés en même temps sur le téléviseur. Dans ce cas, débranchez un des appareils.

Pas d'image

Est-ce que l'antenne est correctement branchée ? Est-ce que les prises sont correctement branchées à la prise d'antenne ? Est-ce que le câble d'antenne est endommagé ? Est-ce que vous utilisez les prises adéquates pour brancher l'antenne ? Si vous avez des doutes, contactez votre fournisseur.

Pas d'image signifie que votre téléviseur ne reçoit aucune transmission. Avez-vous appuyé sur les bons boutons de la télécommande ? Essayez de nouveau.

Son

Vous n'entendez aucun son. Avez-vous coupé le son en appuyant sur la touche  ?

Le son ne sort que par un seul des haut-parleurs. La balance est-elle réglée sur un seul côté ? Voir le menu **Son** .

La télécommande

Votre téléviseur ne répond plus à la télécommande. Peut-être que les piles sont usées. Si oui, vous pouvez utiliser les boutons en bas du téléviseur.

Avez-vous sélectionné le mauvais menu ? Appuyez sur la touche  pour revenir au mode TV ou sur "M" pour revenir au menu précédent.

Pas de solution:

Eteignez puis rallumez votre téléviseur. S'il ne fonctionne pas, contactez un technicien de service. N'essayez pas de réparer le téléviseur vous-même.

Détails techniques

TRANSMISSION TV

PAL/SECAM B/G D/K K' I/I' L/L'

RÉCEPTION DE CANAUX:

VHF (BAND I/III)

UHF (BAND U)

HYPER BANDE

CÂBLE TV (S1-S20/ S21-S41)

NUMÉRO DES CANAUX PRÉ-RÉGLÉS :

100

INDICATEUR DE CANAL

Affichage de l'écran

ENTRÉE D'ANTENNE RF:

75 Ohm (déséquilibré)

VOLTAGE DE FONCTIONNEMENT

230V AC, 50 Hz.

AUDIO

German + Nicam Stereo

PUISSANCE DE SORTIE AUDIO (W_{RMS})

(%10 THD)

2 x 8

CONSOMMATION D'ÉNERGIE (W)

150 W

1,2 W (Veille)

ÉCRAN

écran 16:9, Taille de l'Écran 42"

DIMENSIONS (mm)

DIMENSIONS (mm)				
P	L	H	Poids (kg)	
285	1188	735	24,4	Avec pied
118	1188	680	21,8	Sans pied

Garantie fabricant

CH

Nous vous remercions pour l'achat de ce produit de haute qualité et souhaitons qu'il vous donne entière satisfaction. Des contrôles stricts de la production nous permettent d'assurer la qualité exceptionnelle de nos appareils. Si vous avez malgré tout une réclamation, votre appareil bénéficie d'une garantie pour une durée de

2 ans

à compter de la date d'achat et sous les conditions suivantes :

1. Cette garantie ne modifie en rien les droits de garantie légaux. Ces droits ne sont donc pas limités par la garantie que nous vous accordons en tant que fabricant.
2. La garantie est valable uniquement pour un usage privé de l'appareil, sur le territoire de la Suisse
3. La durée de garantie est de 2 ans à compter de la date d'achat.
4. Pendant la période de garantie, nos prestations de garantie comprennent soit la réparation de l'appareil, soit le remplacement de l'appareil par un appareil de même qualité. Elles comprennent également les coûts de travail ainsi que les frais de matériaux et de transport de l'appareil sur le territoire de la Suisse.
5. En cas de réclamation, veuillez contacter notre service après-vente au numéro suivant :



Nous vous recommandons de conserver l'emballage d'origine afin de protéger l'appareil pendant le transport. Nous vous conseillons de joindre une brève description de votre réclamation afin de nous aider à assurer une réparation et un retour rapide de l'appareil. Il est préférable dans tous les cas d'appeler auparavant notre service d'assistance téléphonique. La preuve d'achat de l'appareil est indispensable. Il vous suffit pour cela de joindre le bon de caisse original avec l'appareil. La garantie ne s'applique pas en cas d'absence de preuve d'achat. Si vous nous envoyez un appareil sans preuve d'achat, vous recevrez un devis pour la réparation. Si vous décidez de ne pas faire effectuer la réparation, nous vous renverrons l'appareil et vous facturerons un prix forfaitaire pour le transport et l'élaboration du devis.

Document important ! A conserver pendant 2 ans avec le bon d'achat.

6. Les pièces remplacées restent dans notre centre de service après-vente. Leur destruction est soumise à notre appréciation.
 7. La garantie expire si l'appareil a été ouvert par vous-même ou par un tiers non autorisé et/ou si l'appareil a été modifié.
8. La garantie est exclue dans les cas suivants :
 - utilisation non conforme
 - dommages mécaniques extérieurs
 - dommages subis pendant le transport
 - usure
 - erreur d'utilisation
 - utilisation dans un environnement humide ou à l'extérieur
 - dommages subis suite à des influences extrêmes (dégât d'eau, foudre, surtension)
 - utilisation trop intensive, en particulier lorsque l'appareil n'est pas utilisé à des fins privées
 - non respect de la notice d'utilisation
 - absence de défaut technique
 - en cas de défauts de pixels tolérés par la norme ISO 13406-2 (classe II de défauts de pixels)
9. La garantie exclut toute autre responsabilité de notre part, en particulier pour les dommages qui ne concernent pas directement l'appareil ou qui sont survenus entre la panne de l'appareil et sa réparation (par exemple coûts d'infrastucture, de manutention etc.). Cependant, ceci ne limite ou n'exclut pas notre responsabilité légale, conformément à la loi sur la responsabilité des produits.
 10. Nos interventions au titre de la garantie ne prolongent pas la durée de garantie de 2 ans à partir de la date d'achat, ni pour l'appareil, ni pour les pièces qui ont éventuellement été remplacées.
 11. Afin de valider votre demande et d'assurer un traitement en temps et à lieu de celle-ci, veuillez toujours nous envoyer le contenu du paquet dans son intégralité, accessoires y compris. (par ex. télécommande, supports, crochets muraux, câbles A/V, etc.)

Nous vous souhaitons un bon divertissement avec votre nouvel appareil !

Document important ! A conserver pendant 2 ans avec le bon d'achat.



5086673