

W2_XA12_BESPLK_ITA_MFL39672005



MODELLI : XA12

ITALIAN

Il vostro impianto Hi-Fi può fare molto.



Riprodurre CD

Vai a pagina 6



Cullarmi e svegliarmi

Vai a pagina 7

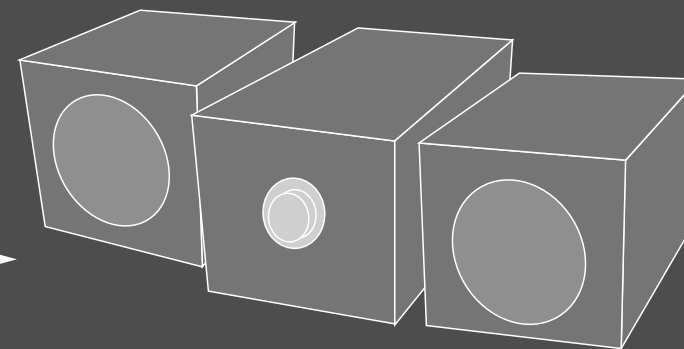

Riproduzione da
molti dispositivi
esterni

Vai a pagina 7

Indice

Impostazione	3
Informazioni sul lettore	4
Informazioni sul telecomando	5
Ascoltare la RADIO	6
Ascolto di CD	6
Ascoltare la musica sul lettore portatile	7
Informazioni su MP3/WMA	7
Impostare l'orologio	7
Uso del lettore come sveglia	7
Precauzioni di sicurezza	8
Risoluzione dei problemi	9
Dati tecnici	9

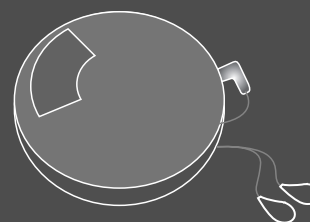

Lettore CD portatile

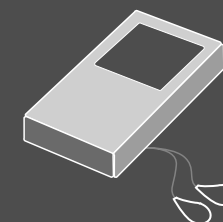

Lettore MP3

Prima di collegare, mettere in funzione o eseguire regolazioni su questo prodotto, leggere attentamente e per intero le istruzioni di questo manuale.

Impostazione

1 Connettere i cavi dell'altoparlante al lettore

I cavi dell'altoparlante sinistro vengono connessi al morsetto denominato L (sinistra) + (più) e - (meno) I cavi dell'altoparlante destro vengono connessi al morsetto denominato R (sinistra) + (più) e - (meno)
Per connettere il cavetto al lettore, premere ciascuno delle quattro linguette quadrate di plastica sul retro del lettore. Il connettore si apre e si potrà inserire il cavetto.

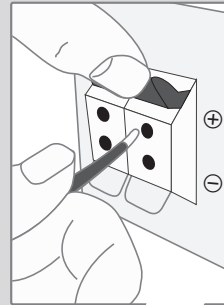

Inserire le batterie nel telecomando

Assicurarsi che i poli + (più) e - (meno) delle batterie corrispondano ai segni nel telecomando.

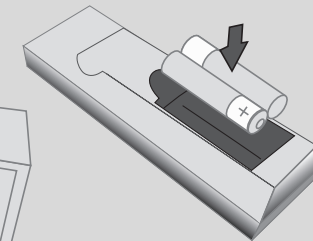

2 Inserire l'antenna AM nel supporto - OPZIONALE

Connettere l'antenna alla presa antenna AM del lettore

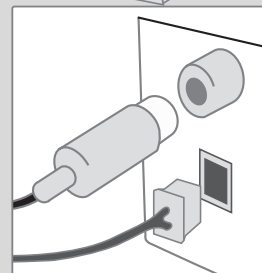
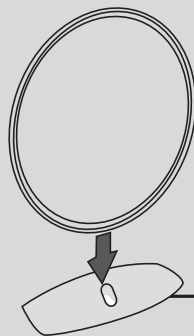

3 Connettere l'antenna FM

La ricezione è la migliore quando l'estremità libere dell'antenna sono disposte orizzontalmente su una linea retta.

4 Inserire il cavo di alimentazione nella presa di rete alla parete

Informazioni sul lettore

MO./ST.

Questo passa il sintonizzatore dalla modalità stereo a quella mono e di solito migliora la ricezione.

SET

SET conferma l'ora selezionata impostando l'orologio. (Vedere impostazione orologio)

FUNC.

Modificare le funzioni tra FM, AM (OPZIONALE), CD, PORTABLE ecc.

⏻/⏻ (POTENZA)

Si può impostare l'unità per risparmiare energia con la modalità di risparmio energia. Nello stato di accensione, premere e tenere premuto ⏻/⏻ (POTENZA) per circa 3 secondi. Per annullare la modalità di risparmio, premere ⏻/⏻ (POTENZA).

PORTABLE IN

Per la connessione di un dispositivo portatile e la riproduzione sugli altoparlanti del sistema.

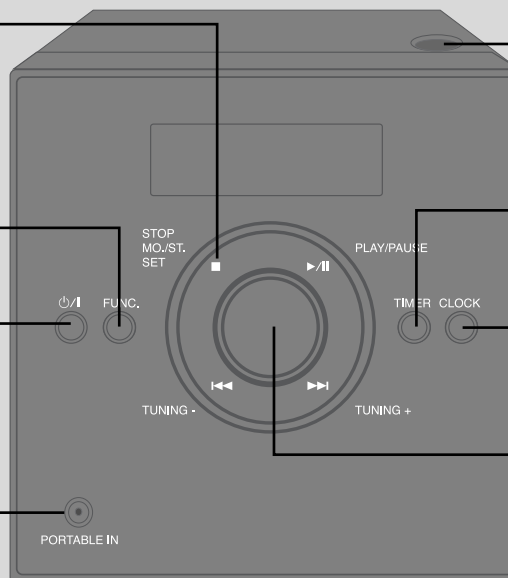

Sportellino CD

Potete usarlo per inserire o rimuovere CD. Non aprire lo sportellino durante la riproduzione del CD.

TIMER

Quando con la funzione TIMER è possibile accendere e spegnere la funzione di riproduzione CD e radio all'ora desiderata.

CLOCK

Impostazione dell'orologio e controllo dell'ora.

VOLUME

Controllare il volume usando qualsiasi funzione.

Informazioni sul telecomando

Cercare in una cartella i file MP3/WMA

Quando si riproduce un CD contenente file MP3/WMA, premere **PRESET/FOLDER** per selezionare la cartella da riprodurre.

Scegliere un 'numero predefinito' per una stazione radio (vedere Ascoltare la radio)

Addormentarsi ascoltando il lettore

Per prima cosa, avviare la radio o musica. Premere **SLEEP** sul telecomando una o più volte per selezionare il ritardo tra 10 e 180 minuti, dopodiché il lettore si spegne.

Ascoltare ripetutamente le tracce audio

Premere **REPEAT** una volta per ripetere la traccia attualmente in riproduzione. Premere **REPEAT** due volte per ripetere il CD completo, o se si sta ascoltando una cartella completa di file MP3/WMA CD. Sullo schermo viene visualizzato il contenuto in riproduzione.

Regolazione della qualità audio

È possibile scegliere tra 4 profili audio fissi: Selezionare il modo audio desiderato usando il pulsante **EQ**.
(NORMAL → ROCK → POP → CLASSIC)

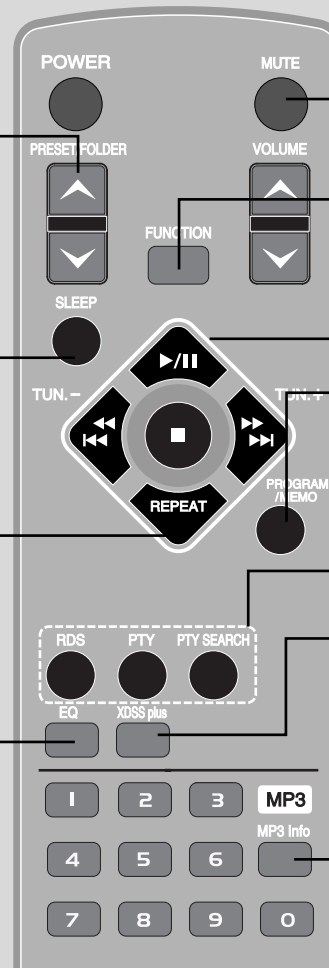

Interrompere temporaneamente l'audio
Premere nuovamente il pulsante per tornare all'emissione audio.

Per modificare le funzioni
Modificare le funzioni tra FM, AM (OPZIONALE), CD, o PORTABLE.

Usare quando si riproduce un CD

Per la memorizzazione di stazioni radio
Se avete salvato stazioni radio usando **PROGRAM/MEMO** si può scorrere e selezionarne una. (Ascoltare la radio)
Ascoltare le tracce in qualsiasi ordine
(Ascoltare i CD)

Cercare le stazioni radio per tipo
- **OPZIONALE** (Ascoltare la radio)

eXtreme Dynamic Sound System
Rinforza gli effetti audio acuti, bassi e surround. Sul display viene visualizzato XDSS. Premere nuovamente **NORMAL**.

MP3 - OPT
Ottimizza i file MP3 comprimibili in modo da migliorare la resa audio dei bassi. (XDSS → MP3-OPT → NORMAL)

Vedere informazioni sulla vostra musica
I file MP3/WMA sono spesso corredati di etichette. L'etichetta fornisce informazioni relative al titolo, artista o ora. Premere **MP3 Info** durante la riproduzione del file per vedere queste informazioni.

Ascoltare la RADIO

	LETTORE	TELECOMANDO
1. Selezionare FM (AM - OPZIONALE):	FUNC.	FUNCTION
2. Selezionare la stazione radio:	TUNING-/TUNING+	TUN.-/TUN.+
3. Per 'salvare' la stazione radio: Nella finestrella del display lampeggia un numero preimpostato.		PROGRAM/MEMO
4. Per selezionare la stazione 'salvata': Si possono salvare fino a 50 emittenti.		PRESET/FOLDER
5. Per confermare premere:		PROGRAM/MEMO

Ascolto della radio - potete fare di più

See information about your radio stations - OPZIONALE

Il sintonizzatore FM è dotato di un servizio Radio Data System (RDS). Questo mostra le lettere RDS, più informazioni relative alla stazione radio in ascolto. Premere **RDS** sul telecomando varie volte per visualizzare le informazioni.

PTY - Tipo di programma tipo Notizie, Sport, Musica Jazz.

RT - Radio Text, il nome della stazione radio.

CT - Controllo ora, l'ora e la posizione della stazione radio.

PS - Servizio nome del programma, il nome del canale.

Potete cercare stazioni radio per tipo di programma premendo **RDS**.

Il display mostra l'ultimo PTY in uso. Premere **PTY** una o più volte per selezionare il tipo di programma desiderato. Premere e tenere premuto il tasto **PTY SEARCH**. Il sintonizzatore cerca automaticamente. Quando viene rilevata una stazione la ricerca viene interrotta.

Cercare automaticamente stazioni radio.

Premere **TUNING - /TUNING +** sul pannello frontale (o premere **TUN.- / TUN.+** sul telecomando per un periodo superiore a 0,5 secondi).

Il sintonizzatore effettua una scansione automatica e si ferma quando rileva un'emittente radio.

Elimina tutte le stazioni salvate

Premere e tenere premuto **PROGRAM/MEMO** per due secondi. Viene visualizzato "CLEAR". Premere **PROGRAM/MEMO** per eliminare tutte le emittenti radio salvate.

Scegliere un 'numero predefinito per una stazione radio.

Selezionare l'emittente radio premendo **TUN.- / TUN.+** sul telecomando o **TUNING - /TUNING +** sul pannello frontale. Premendo **PROGRAM/MEMO** la stazione radio lampeggia. Premere **PRESET/FOLDER** sul telecomando per selezionare il numero predefinito desiderato. Premere **PROGRAM/MEMO** per salvare.

Ascolto di CD

	LETTORE	TELECOMANDO
1. Aprire lo sportello CD:	PUSH OPEN	
2. Inserire il CD: Etichetta volta verso l'alto.		
3. Chiudere lo sportello CD: Il display visualizza il numero complessivo di tracce (file).	PUSH OPEN	
4. Selezionare la funzione CD:	FUNC.	FUNCTION
5. Avviare la riproduzione del CD:	▶/ 	▶/
6. Per interrompere la riproduzione CD:	■	■

Ascolto dei CD - potete fare di più

Mettere in pausa o riavviare il CD

Premere **▶/||** durante la riproduzione. Premere nuovamente il pulsante per riprendere la riproduzione.

Cercare una sezione all'interno di una traccia

Tenere **◀◀/▶▶** sul pannello anteriore oppure **◀◀◀◀/▶▶▶▶** sul telecomando. (Questa funzione è disponibile solo per i CD audio.)

Saltare ad un'altra traccia

Premere **◀◀/▶▶** sul pannello anteriore oppure **◀◀◀◀/▶▶▶▶** sul telecomando.

Ascoltare le tracce in qualsiasi ordine

Fino a 20 tracce su un CD possono essere ascoltate nell'ordine scelto. Inserire un CD e attendere che venga letto. Premere **PROGRAM/MEMO** sul telecomando, quindi usare **◀◀/▶▶** per selezionare la traccia. Premere **PROGRAM/MEMO** nuovamente per salvare e selezionare la traccia successiva. Premere **▶/||**. Per annullare la selezione, premere **STOP, PROGRAM/MEMO, STOP**.

Ascoltare la musica sul lettore portatile

Il lettore può essere usato per riprodurre la musica di molti riproduttori portatili.



	LETTORE	TELECOMANDO
1. Connettere il riproduttore portatile all'unità tramite PORTABLE IN sulla sezione anteriore del lettore.		
2. Accendere il dispositivo:		POWER
3. Selezionare la funzione PORTABLE :	FUNC.	FUNCTION
4. Accendere il lettore portatile e avviare la riproduzione :		

Informazioni su MP3/WMA

La compatibilità dei dischi MP3/WMA con questa unità è limitata a quanto segue:

- Frequenza di campionamento
8 - 48 kHz (MP3), 32 - 48 kHz (WMA)
- Bit rate
8 - 320 kbps(MP3), 48 - 320 kbps (WMA)
- Il formato fisico del CD-R deve essere "ISO 9660".
- Se si registrano file MP3/WMA utilizzando un software ("Direct-CD", ad esempio) che non può creare un SISTEMA DI FILE, non sarà possibile riprodurre i file MP3. Si consiglia l'uso del software "Easy-CD Creator", che crea un sistema file ISO 9660.
- I nomi dei file possono usare fino a 30 lettere e devono avere l'estensione ".mp3", ".wma" es. "*****.MP3" o "*****.WMA".
- Non usare lettere speciali quali "/ : * ? " < >" ecc.
- Anche se il numero totale dei file nel disco ne contiene più di 1000, ne vengono mostrati fino a 999.

Impostare l'orologio

	LETTORE
1. Tenere premuto il pulsante per almeno 2 secondi:	CLOCK
2. Selezionare l'uno o l'altro : AM 12:00 (per la visualizzazione am e pm) oppure 0:00 (per una visualizzazione 24 ore).	
3. Conferma la selezione:	SET
4. Selezionare le ore:	
5. Premere:	SET
6. Selezionare i minuti:	
7. Premere:	SET

Uso del lettore come sveglia

Premere e tenere premuto **TIMER** per due secondi. Ciascuna funzione, TUNER, CD, lampeggia per due secondi. Premere **SET** quando la funzione desiderata viene visualizzata.

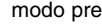
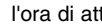
Quando si seleziona **TUNER** vengono visualizzate le stazioni salvate in modo predefinito. Usare  per selezionare la stazione desiderata, quindi premere **SET**. Viene visualizzato il display ON TIME. Qui si imposta l'ora di attivazione della sveglia. Usare  per modificare le ore e minuti e premere **SET** per salvare. Viene visualizzato il display OFF TIME.

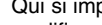
Qui si imposta l'ora di disattivazione della sveglia. Usare  per modificare le ore e minuti e premere **SET** per salvare.

Quindi viene visualizzato il volume (VOL) desiderato per la sveglia.

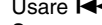
Usare  per modificare il volume e premere **SET** per salvare. Spegner il sistema. L'icona dell'orologio indica che la sveglia è impostata. Quando il sistema viene spento, si può controllare l'ora di impostazione della sveglia premendo **TIMER**. Si può anche accendere e spegnere il sistema premendo **TIMER**. Per impostare l'attivazione dell'allarme ad un'ora diversa, accendere il sistema e riprogrammare seguendo i passi descritti in precedenza.

Precauzioni di sicurezza



AVVERTENZA: PER RIDURRE IL RISCHIO DI SCOSSE ELETTRICHE, NON RIMUOVERE IL COPERCHIO (O LA PARTE POSTERIORE). L'UNITÀ NON CONTIENE PARTI RIPARABILI DALL'UTENTE. SE OCCORRE UN INTERVENTO IN ASSISTENZA, RIVOLGERSI A UN TECNICO QUALIFICATO.



Questo simbolo di un fulmine all'interno di un triangolo avverte l'utente della presenza di tensione pericolosa non isolata all'interno dell'unità che può provocare scosse elettriche.



Il punto esclamativo all'interno di un triangolo avverte l'utente della presenza di istruzioni operative e di manutenzione particolarmente importanti contenute nella documentazione di accompagnamento del prodotto.

ATTENZIONE: PER EVITARE IL RISCHIO DI INCENDI O SCOSSE ELETTRICHE, TENERE IL PRODOTTO LONTANO DALLA PIOGGIA E DALL'UMIDITÀ

ATTENZIONE: non installare questo apparecchio in spazi ristretti quali scaffali o unità simili.

AVVERTENZA: non ostruire le aperture di ventilazione. Installare secondo le istruzioni del fabbricante.

Le feritoie e le aperture sono previste per la ventilazione e per garantire il corretto funzionamento del prodotto, proteggendolo dal surriscaldamento.

Non ostruire le aperture collocando il prodotto su divani, letto, tappeti o altre superfici simili. Non collocare il prodotto incassato in mobili come librerie o scaffali, a meno che non sia prevista una ventilazione sufficiente e siano state seguite le istruzioni del fabbricante.

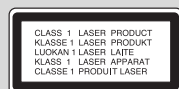

ATTENZIONE:

questo prodotto impiega un sistema laser.

Per garantire l'uso corretto del prodotto, leggere il presente manuale di istruzioni a fondo e conservarlo per consultazione futura. In caso di necessità di manutenzione dell'unità, contattare un centro di assistenza autorizzato.

L'uso di comandi di impostazione o l'esecuzione di procedure diverse da quelle specificate nel presente manuale possono determinare l'eventuale esposizione a radiazioni pericolose.

Per evitare l'esposizione diretta al fascio laser non aprire il dispositivo. In caso di apertura sussiste il pericolo di radiazioni laser visibili. **NON FISSARE LO SGUARDO SUL FASCIO LASER.**

AVVERTENZA: non esporre l'apparecchio all'acqua (sgocciolamento o spruzzi) e non collocare su di esso oggetti riempiti di liquidi, quali ad esempio vasi.

AVVERTENZA relativa al cavo di alimentazione

Per molti elettrodomestici è consigliabile utilizzare un circuito dedicato.

Ciò significa, un circuito di alimentazione specifico per un solo apparecchio che non abbia altre prese in derivazione. A tal fine, verificare le specifiche di questo Manuale dell'utente.

Non sovraccaricare le prese a muro. Prese sovraccariche, allentate o danneggiate, prolunghe, cavi sfilacciati o isolamenti spaccati o deteriorati sono pericolosi. In ognuno dei suddetti casi possono verificarsi incendi o scosse elettriche. Esaminare periodicamente il cavo dell'apparecchio e se si notano danneggiamenti scollegarlo, interrompere l'uso dell'apparecchio e far sostituire il cavo con uno identico da un tecnico dell'assistenza qualificato.

Evitare che il cavo sia attorcigliato, piegato o calpestato. Prestare particolare attenzione alle spine, alle prese a parete e ai punti in cui il cavo esce dall'unità.

Per scollegare l'alimentazione di rete, staccare il cavo. Durante l'installazione del prodotto, assicurarsi che la spina sia facilmente accessibile.



Smaltimento delle apparecchiature obsolete

1. Quando su un prodotto è riportato il simbolo di un bidone della spazzatura barrato da una croce significa che il prodotto è coperto dalla direttiva europea 2002/96/EC.
2. Tutti i prodotti elettrici ed elettronici dovrebbero essere smaltiti separatamente rispetto alla raccolta differenziata municipale, mediante impianti di raccolta specifici designati dal governo o dalle autorità locali.
3. Il corretto smaltimento delle apparecchiature obsolete contribuisce a prevenire possibili conseguenze negative sulla salute umana e sull'ambiente.
4. Per informazioni più dettagliate sullo smaltimento delle apparecchiature obsolete, contattare il comune, il servizio di smaltimento rifiuti o il negozio in cui è stato acquistato il prodotto.



Questo prodotto è fabbricato in conformità alla direttiva EEC 2004/108/EC e 2006/95/EC.

Dichiarazione di conformità

La società LG ELECTRONICS ITALIA S.p.A. dichiara che il prodotto XA12 è costruito in conformità alle prescrizioni del D.M.n° 548 del 28/8/95, pubblicato sulla G.U.n° 301 del 28/12/95 ed in particolare è conforme a quanto indicato nell'art.2, comma 1 dello stesso decreto.

Risoluzione dei problemi

Sintomo	Causa	Correzione
Assenza di alimentazione.	<ul style="list-style-type: none"> Il cavo di alimentazione non è collegato. 	<ul style="list-style-type: none"> Inserire il cavo di alimentazione nella presa di rete.
Assenza di audio.	<ul style="list-style-type: none"> L'alimentazione dell'apparecchiatura audio esterna è spenta. Il cavo dell'altoparlante è connesso nella posizione sbagliata. 	<ul style="list-style-type: none"> Accendere l'apparecchiatura sorgente esterna. Impostare il cavo dell'altoparlante nella posizione corretta, dopodiché accendere nuovamente l'unità tramite il pulsante POWER.
L'unità non avvia la riproduzione.	<ul style="list-style-type: none"> Disco non riproducibile inserito. Il disco è stato inserito capovolto. Il disco non è stato inserito nella guida. Il disco è sporco. 	<ul style="list-style-type: none"> Inserire un disco riproducibile. Disporre il disco con il lato riproduzione volto verso il basso. Collocare in modo corretto nella guida il disco nel vassoio portadischi. Pulire il disco.
Il telecomando non funziona in modo corretto.	<ul style="list-style-type: none"> Il telecomando non è puntato al sensore del telecomando sull'unità. Il telecomando è troppo lontano dall'unità. C'è un ostacolo tra telecomando e unità. Le batterie del telecomando sono scariche. 	<ul style="list-style-type: none"> Puntare il telecomando al sensore del comando sull'unità. Usare il telecomando entro 7 m (23ft) dall'unità. Rimuovere l'ostacolo. Sostituire le batterie vecchie con batterie nuove.

Dati tecnici

Generale	
Peso netto	1.5 kg
Dimensioni esterne (L x A x P)	150 x 150 x 205 mm
Tuner	
FM Gamma di sintonia	87.5 - 108.0 MHz o 65 - 74 MHz, 87.5 - 108.0 MHz
AM Gamma di sintonia - OPZIONALE	522 - 1620 kHz o 520 - 1720 kHz
Amplificatore	
Potenza in uscita	5 W + 5 W (T.H.D 10 %)
Frequenza di risposta	30 - 20000 Hz
Rapporto segnale-rumore	75 dB
CD	
Risposta frequenza	40 - 20000 Hz
Rapporto segnale-rumore	75 dB
Range dinamico	75 dB
Altoparlante (XAS12F)	
Tipo	1 vie 1 altoparlante
Impedenza	6 Ω
Frequenza di risposta	100 - 17000 Hz
Livello pressione audio	84 dB/W (1m)
Ingresso nominale Potenza	5 W
Max. Ingresso alimentazione	10 W
Dimensioni nette (A x L x P)	150 x 150 x 150 mm
Peso netto	0.99 kg

Designs and specifications are subject to change without notice.



P/NO : MFL39672005