

Cornice digitale

DPF-D70

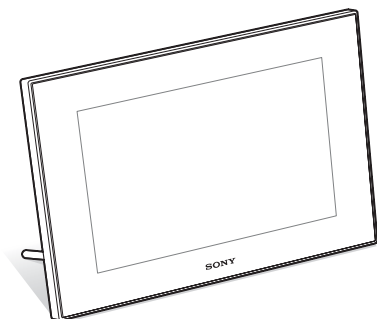

Istruzioni per l'uso

Prima di utilizzare questa unità, leggere attentamente il presente manuale e tenerlo da parte per consultarlo all'occorrenza.

Prima dell'utilizzo

Operazioni preliminari

Funzioni avanzate

Collegamento a un computer

Messaggi di errore

Risoluzione dei problemi

Informazioni aggiuntive



AVVERTENZA

Per ridurre il pericolo di incendi o scosse elettriche, non esporre l'apparecchio alla pioggia o all'umidità.

Non esporre le batterie a fonti di calore eccessivo, quali la luce del sole, il fuoco o simili.

AVVERTENZA

Sostituire la batteria esclusivamente con una del tipo specificato. Diversamente, si potrebbero causare incendi o incidenti.

Nota per gli utenti in Europa

Attenzione

Il campo elettromagnetico alle frequenze specifiche può influenzare l'immagine e il suono di questa unità.

Il presente prodotto è stato testato ed è risultato conforme ai limiti stabiliti dalla Direttiva EMC relativa all'uso dei cavi di collegamento di lunghezza inferiore a 3 metri.

Nota

Se l'elettricità statica o interferenze elettromagnetiche causano l'interruzione del trasferimento dei dati, che pertanto non avviene, è necessario riavviare l'applicazione oppure scollegare, quindi ricollegare il cavo di comunicazione (USB e così via).

Trattamento del dispositivo elettrico od elettronico a fine vita (applicabile in tutti i paesi dell'Unione Europea e in altri paesi europei con sistema di raccolta differenziata)



Questo simbolo sul prodotto o sulla confezione indica che il prodotto non deve essere considerato come un normale rifiuto domestico, ma deve invece essere consegnato ad un punto di raccolta appropriato per il riciclo di apparecchi elettrici ed elettronici. Assicurandovi che questo prodotto sia smaltito correttamente, voi contribuirete a prevenire

potenziali conseguenze negative per l'ambiente e per la salute che potrebbero altrimenti essere causate dal suo smaltimento inadeguato. Il riciclaggio dei materiali aiuta a conservare le risorse naturali. Per informazioni più dettagliate circa il riciclaggio di questo prodotto, potete contattare l'ufficio comunale, il servizio locale di smaltimento rifiuti oppure il negozio dove l'avete acquistato.

Trattamento delle pile esauste (applicabile in tutti i paesi dell'Unione Europea e in altri paesi Europei con sistema di raccolta differenziata)



Questo simbolo sul prodotto o sulla confezione indica che la pila non deve essere considerata un normale rifiuto domestico. Assicurandovi che le pile siano smaltite correttamente, contribuirte a prevenire potenziali conseguenze negative per l'ambiente

e per la salute che potrebbero altrimenti essere causate dal loro inadeguato smaltimento. Il riciclaggio dei materiali aiuta a conservare le risorse naturali. In caso di prodotti che per motivi di sicurezza, prestazione o protezione dei dati richiedano un collegamento fisso ad una pila interna, la stessa dovrà essere sostituita solo da personale di assistenza qualificato. Consegnare il prodotto a fine vita al punto di raccolta idoneo allo smaltimento di apparecchiature elettriche ed elettroniche; questo assicura che anche la pila al suo interno venga trattata correttamente. Per le altre pile consultate la sezione relativa alla rimozione sicura delle pile. Conferire le pile esauste presso i punti di raccolta indicati per il riciclo.

Per informazioni più dettagliate circa lo smaltimento della pila esausta o del prodotto, potete contattare il Comune, il servizio locale di smaltimento rifiuti oppure il negozio dove l'avete acquistato.

Avviso per i clienti residenti nei paesi che applicano le direttive UE

Questo prodotto è realizzato da Sony Corporation, 1-7-1 Konan Minato-ku Tokyo, 108-0075 Giappone. Il Rappresentante autorizzato per la conformità alle direttive EMC e per la sicurezza dei prodotti è Sony Deutschland GmbH, Hedelfinger Strasse 61, 70327 Stuttgart, Germania. Per qualsiasi questione relativa all'assistenza o alla garanzia, consultare gli indirizzi forniti a parte nei relativi documenti.

La duplicazione, la modifica o la stampa di CD, programmi televisivi, materiale protetto da copyright quale ad esempio immagini o pubblicazioni oppure di qualsiasi altro materiale, ad eccezione delle registrazioni o dei montaggi effettuati dall'utente, sono destinati esclusivamente all'uso privato o domestico. Se non si è in possesso del copyright o non si è ottenuto il consenso dai proprietari del copyright relativamente al materiale da duplicare, l'uso del suddetto materiale oltre i limiti consentiti potrebbe violare quanto stabilito dalle leggi sul copyright, nonché implicare il diritto da parte del proprietario del copyright di richiedere l'indennizzo.

Per l'uso di immagini fotografiche con la presente cornice digitale, fare attenzione a non violare le leggi sul copyright. L'uso o la modifica non consentiti di immagini di altre persone potrebbe violarne i diritti.

Per alcune dimostrazioni, prestazioni o esibizioni, l'uso di fotografie potrebbe non essere consentito.

Copie di riserva

Per evitare il rischio di eventuali perdite di dati causate da operazioni accidentali o problemi di funzionamento della cornice digitale, si consiglia di salvare i dati in una copia di riserva (backup).

Informazioni

IN NESSUN CASO IL RIVENDITORE SI RITIENE RESPONSABILE DI DANNI DIRETTI, ACCIDENTALI O INDIRETTI DI QUALSIASI NATURA, PERDITE O SPESE CAUSATI DA PRODOTTI DIFETTOSI O DALL'USO DEI PRODOTTI STESSI.

Sony declina ogni responsabilità per qualsiasi danno accidentale o consequenziale o per la perdita dei dati registrati provocati dall'uso o da problemi di funzionamento della cornice digitale o della scheda di memoria.

Note sullo schermo LCD

- L'immagine visualizzata nello schermo non è identica per qualità e colori a quella stampata a causa della differenza dei metodi o dei profili di sostanze fosforescenti. L'immagine visualizzata deve essere utilizzata solo come riferimento.
- Non esercitare pressione sullo schermo LCD. Diversamente, lo schermo potrebbe presentare perdite di colore con conseguenti problemi di funzionamento.
- Se si espone lo schermo LCD alla luce diretta del sole per lunghi periodi di tempo, potrebbero verificarsi problemi di funzionamento.
- Poiché lo schermo LCD è stato fabbricato utilizzando una tecnologia ad alta precisione, oltre il 99,99% dei pixel sono operativi per l'uso effettivo. Tuttavia, sullo schermo LCD potrebbero comparire in modo continuo piccoli punti neri e/o luminosi (bianchi, rossi, blu o verdi). Poiché fanno parte del normale processo di fabbricazione, tali punti non costituiscono un problema e non influenzano in alcun modo la stampa.
- In ambienti freddi, sullo schermo LCD potrebbe presentarsi il fenomeno delle immagini residue. Non si tratta di un problema di funzionamento.

Marchi di fabbrica e copyright

- **S-Frame**, Cyber-shot,  “Memory Stick”, **MEMORY STICK**, “Memory Stick Duo”, **MEMORY STICK DUO**, “MagicGate Memory Stick”, “Memory Stick PRO”, **MEMORY STICK PRO**, “Memory Stick PRO Duo”, **MEMORY STICK PRO DUO**, “Memory Stick PRO-HG Duo”, **MEMORY STICK PRO-HG DUO**, “Memory Stick Micro”, **MEMORY STICK MICRO. M2**, “Memory Stick-ROM”, **MEMORY STICK-ROM**, “MagicGate”, e **MAGICGATE** sono marchi di fabbrica di Sony Corporation.
- Microsoft, Windows e Windows Vista sono marchi registrati o marchi di Microsoft Corporation negli Stati Uniti e/o in altri paesi.
- Macintosh e Mac OS sono marchi di fabbrica registrati di Apple Inc. negli Stati Uniti e/o in altri paesi.
- Intel e Pentium sono marchi di fabbrica registrati o marchi di fabbrica di Intel Corporation.
- CompactFlash è un marchio di SanDisk Corporation negli Stati Uniti.
-  **xD-Picture Card** o xD-Picture Card™ è un marchio di fabbrica di FUJIFILM Corporation.
- Contiene caratteri in formato bitmap ideati dalla Monotype Imaging Inc.
- Tutti gli altri nomi di aziende o di prodotti qui citati potrebbero essere marchi di fabbrica o marchi di fabbrica registrati delle rispettive aziende. Inoltre, i simboli “™” e “®” non sempre vengono riportati nel presente manuale.

Avviso per gli utenti

Programma © 2008 Sony Corporation
Documentazione © 2008 Sony Corporation

Tutti i diritti riservati. Sono vietate la riproduzione, la traduzione e la riduzione su qualsiasi supporto informatico del presente manuale o del software in esso descritto, in toto o parziale, senza previa approvazione scritta di Sony Corporation.

IN NESSUN CASO SONY CORPORATION SI RITIENE RESPONSABILE DI DANNI INCIDENTALI, INDIRETTI O SPECIALI, BASATI SU ATTI ILLECITI O DERIVANTI DALL'USO O IN CONNESSIONE CON IL PRESENTE MANUALE, IL SOFTWARE O ALTRE INFORMAZIONI IN ESSI CONTENUTE.

Rimuovendo i sigilli della confezione del CDROM, vengono accettati tutti i termini e le condizioni del presente contratto. Se tali termini e condizioni non vengono accettati, restituire immediatamente il disco con la confezione intatta assieme al resto del pacchetto al rivenditore presso cui è stato effettuato l'acquisto.

Sony Corporation si riserva il diritto di modificare il presente manuale e le informazioni in esso contenute in qualsiasi momento e senza preavviso.

Il software qui descritto potrebbe sottostare ai termini di un contratto di licenza utente separato.

Non è possibile modificare né duplicare le immagini contenute nel software, quali le immagini campione, se non per uso personale. La duplicazione non autorizzata del presente software è proibita dalle leggi sul copyright.

La duplicazione o la modifica non autorizzata di lavori di terzi protetti da copyright potrebbe contravvenire ai diritti riservati dei rispettivi proprietari.

Indice

Prima dell'utilizzo

Fotogrammi dell'immagine di diversi tipi	7
Funzioni	8
Verifica accessori inclusi	9
Identificazione delle parti	9

Operazioni preliminari

Preparazione del telecomando	11
Collegamento alla fonte di alimentazione CA	12
Impostazione del supporto	13
Accendere la cornice digitale	13
Impostazione dell'orologio	14
Inserimento di una scheda di memoria e visualizzazione delle immagini	15
Inserimento di una scheda di memoria	15
Visualizzazione delle immagini	16

Funzioni avanzate

Specificare il supporto di riproduzione	21
Regolazione delle dimensioni e della posizione dell'immagine	21
Ingrandimento di un'immagine	21
Rotazione di un'immagine	21
Aggiunta alla memoria interna	22

Esportazione di un'immagine	24
Eliminazione di un'immagine	25
Modifica delle impostazioni varie	26
Procedura impostazioni	26
Voci da impostare	27

Collegamento a un computer

Collegamento a un computer	29
Requisiti di sistema	29
Collegamento a un computer per lo scambio delle immagini	29

Messaggi di errore

Qualora venga visualizzato un messaggio di errore	31
---	----

Risoluzione dei problemi

Qualora si verifichi un problema ...	33
--------------------------------------	----

Informazioni aggiuntive

Precauzioni	37
Sicurezza	37
Collocazione	37
Pulizia	38
Informazioni sulle limitazioni alla duplicazione	38
Informazioni sulle schede di memoria	38
"Memory Stick"	38

Scheda memoria SD	39
xD-Picture Card	40
Scheda CompactFlash	40
Note sull'uso delle scheda di memoria	40
Caratteristiche tecniche	41
Indice analitico	43

Fotogrammi dell'immagine di diversi tipi

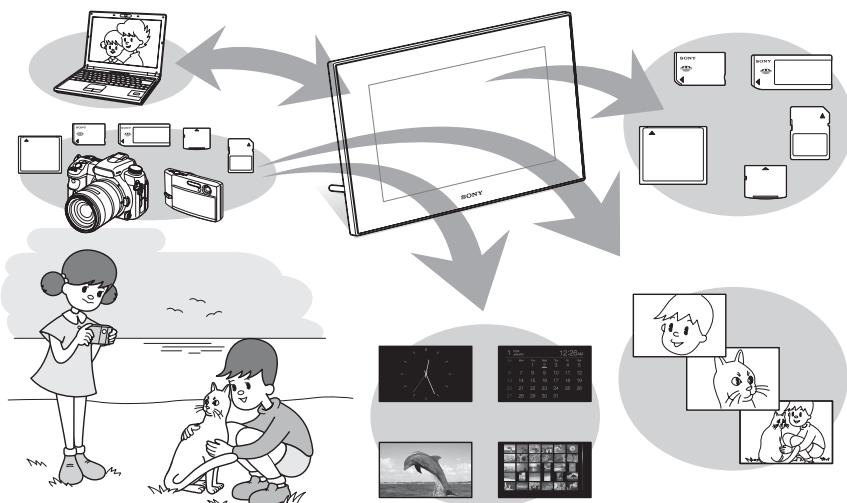

Visualizzazione facile delle immagini in una scheda di memoria

Diverse funzioni di visualizzazione

Oltre alla presentazione di diapositive, è possibile ottenere facilmente diversi modi di visualizzazione inclusi la singola immagine, l'indice, l'orologio e le modalità calendario. (➔ pagina 16)

Aggiunta di immagini importanti a un album (salvataggio in memoria interna)

Le immagini aggiunte a un album vengono salvate sulla memoria interna. È inoltre possibile esportare queste immagini su una scheda di memoria.

Collegamento al computer

È possibile copiare facilmente le immagini da un computer. È inoltre possibile effettuare un backup delle immagini dell'album su un computer. È inoltre possibile lo scambio di immagini con una scheda di memoria.

Ordine di visualizzazione delle immagini da dispositivi diversi

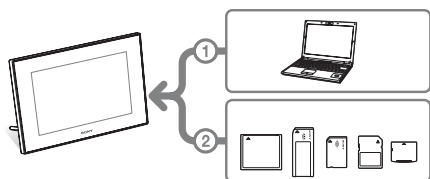

Come indicato a sinistra, vengono visualizzate per prime le immagini del computer se il computer e le schede di memoria vengono collegati a/inseriti nella cornice digitale.

Quando si inseriscono più schede di memoria, vengono visualizzate le immagini della scheda di memoria inserite per prime.

Funzioni

La Sony DPF-D70 è una cornice per foto in formato digitale che consente di guardare facilmente le immagini scattate con una fotocamera digitale o un altro dispositivo senza l'utilizzo di un computer.

■ Supporto per diverse schede di memoria

Supporta diverse schede di memoria utilizzate da fotocamere digitali e da altri dispositivi quali una "Memory Stick", una scheda CompactFlash, una scheda memoria SD e una xD-Picture Card™. È sufficiente inserire una scheda di memoria rimossa da una fotocamera digitale o altro dispositivo perché sia possibile visualizzare subito le immagini.

■ Diversi modi

L'immagine visualizzata può essere commutata automaticamente come se si sfogliassero le pagine di un album a mano. È possibile selezionare tra diversi modi tra cui semplici immagini, orologio e visualizzazione calendario. È inoltre possibile modificare le impostazioni di riproduzione, ad esempio l'ordine di visualizzazione.

■ Diverse funzioni di visualizzazione

È possibile scegliere tra diversi modi di visualizzazione in modo tale che la cornice possa fungere da orologio analogico o digitale o da calendario. La cornice digitale è in grado di visualizzare le immagini tramite la funzione di visualizzazione dell'immagine singola, visualizzazione dell'indice, ingrandimento/riduzione, o di adeguarsi al modo a schermo intero.

■ Rotazione automatica delle immagini

La cornice digitale ruota automaticamente le immagini nella corretta posizione. Inoltre, le immagini vengono ruotate automaticamente quando la cornice digitale si trova sia in orizzontale che in verticale.

■ Funzionamento semplice mediante telecomando

■ Aggiunta di immagini alla memoria interna

Le immagini aggiunte a un album vengono salvate sulla memoria interna.

■ Esportazione delle immagini

È inoltre possibile esportare le immagini dell'album sulla scheda di memoria.

■ Collegamento a un computer per lo scambio delle immagini

Verifica accessori inclusi

Assicurarsi che gli accessori seguenti siano inclusi.

- Cornice digitale (1)
- Telecomando (1)
- Alimentatore CA (1)
- Istruzioni per l'uso (questo manuale) (1)
- Garanzia (1)
(In alcune aree geografiche, la garanzia non è in dotazione.)

Identificazione delle parti

Per i dettagli, consultare le pagine indicate tra parentesi.

Parte anteriore

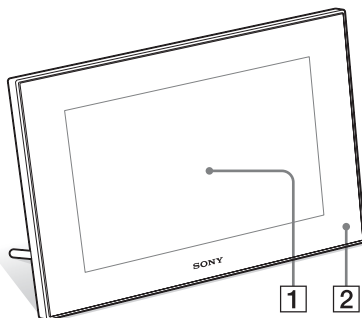

1 Schermo LCD

2 Sensore a distanza

Se si utilizza il telecomando in dotazione, indirizzare quest'ultimo verso il suddetto sensore.

Parte posteriore

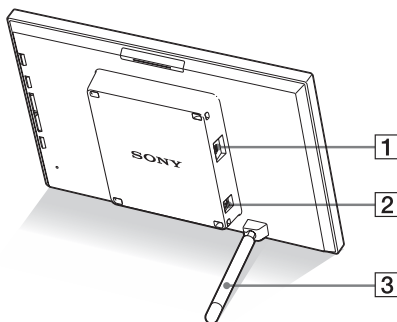

1 Connettore Ψ USB miniB
(\rightarrow pagina 29)

Quando si intende utilizzare la cornice digitale con un computer, collegare un cavo USB.

2 Presa DC IN 12 V (→ pagina 12)

Inserire la spina dell'alimentatore CA in dotazione a questa presa e collegare alla presa elettrica a muro.

3 Funzione del supporto (→ pagina 13)

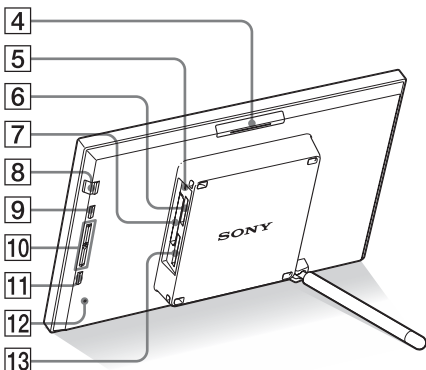

4 Tasto VIEW MODE

5 Spia di accesso (→ pagina 15)

6 Alloggiamento per "Memory Stick PRO" (Standard/Duo) (→ pagina 15)

7 Alloggiamento per scheda CompactFlash/Microdrive (→ pagina 15)

8 Tasto (accensione/attesa)/indicatore (attesa)

9 Tasto MENU

Consente di visualizzare il menu. È possibile eseguire funzioni come [Presentazione diapositive], [Ruota], [Aggiungi ad album] e [Orologio] dal corpo principale della cornice digitale.

10 Tasti direzionali (///)

Questi tasti consentono di spostare il cursore.

11 Tasto ENTER

12 Interruttore di ripristino

13 Alloggiamento per scheda di memoria SD/MMC/xD-Picture Card (→ pagina 15)

Telecomando

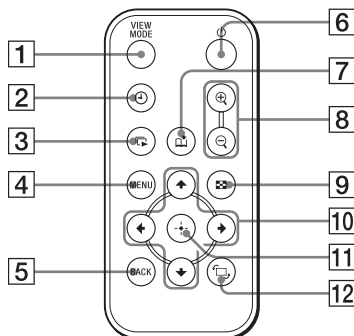

1 Tasto VIEW MODE

2 Tasto (orologio)

3 Tasto (presentazione di diapositive)

4 Tasto MENU

5 Tasto BACK

6 Tasto (accensione/attesa)

7 Tasto (aggiungi ad album)

8 Tasti (ingrandimento)/ (riduzione)

9 Tasto (indice)

Questo tasto consente di spostarsi dallo schermo con l'anteprima dell'immagine allo schermo con vista indice.

10 Tasti direzionali (///)

11 Tasto (invio)

12 Tasto (rotazione) (→ pagina 21)

Preparazione del telecomando

La pila al litio in dotazione (CR2025) è stata già inserita nel telecomando. Prima dell'uso, rimuovere il foglio protettivo come indica la figura.

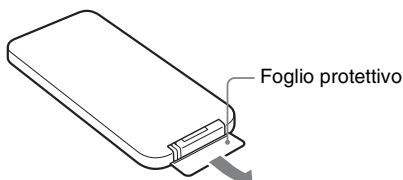

Uso del telecomando

Indirizzare l'estremità superiore del telecomando verso il sensore a distanza della cornice digitale.

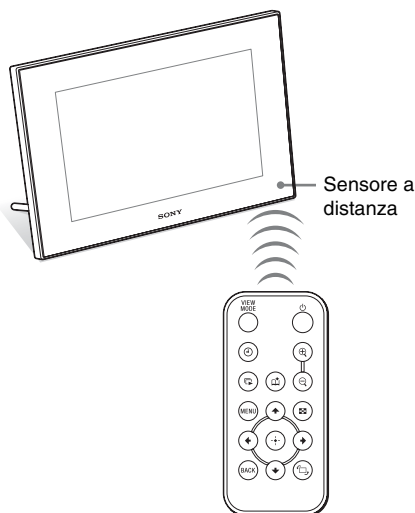

Sostituzione della pila del telecomando

Se il telecomando cessa di funzionare, sostituire la pila (pila al litio CR2025) con una pila nuova.

1 Estrarre il portapila.

Tenendo premuta la linguetta del portapila, estrarre il portapila.

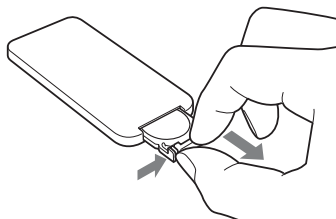

2 Rimuovere la vecchia pila dal portapila, quindi inserire una pila nuova.

Inserire la pila in modo tale che il simbolo "+" sia rivolto verso l'alto.

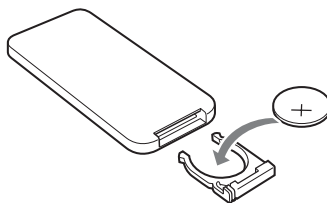

3 Reinscrivere il portapila nel telecomando.

Note

- L'utilizzo di una pila diversa da quella specificata potrebbe comportare un guasto della pila.
- Provvedere allo smaltimento delle pile usate secondo le disposizioni delle autorità locali.
- Non riporre il telecomando in un luogo eccessivamente caldo e umido.
- Prestare attenzione all'introduzione di corpi estranei nel telecomando, ad esempio durante la sostituzione della pila.

- L'uso improprio della pila può comprometterne il corretto funzionamento.
 - Non ricaricare la pila.
 - In caso di mancato utilizzo del telecomando per un periodo di tempo prolungato, rimuovere la pila dal telecomando per non comprometterne il funzionamento.
 - L'errato inserimento, la messa in corto circuito, lo smontaggio, il surriscaldamento della pila o il lancio della stessa nel fuoco possono irreparabilmente danneggiarla.

Descrizioni presenti in questo manuale

Le operazioni descritte nel presente manuale si basano sul funzionamento del telecomando.

Se un'operazione va eseguita in maniera diversa tramite il telecomando e i tasti posti sulla cornice digitale, la relativa spiegazione si trova nei suggerimenti.

Collegamento alla fonte di alimentazione CA

- 1** Inserire la spina dell'alimentatore CA nella presa DC IN 12 V sul retro della cornice digitale.
- 2** Collegare l'alimentatore CA alla presa elettrica a muro.

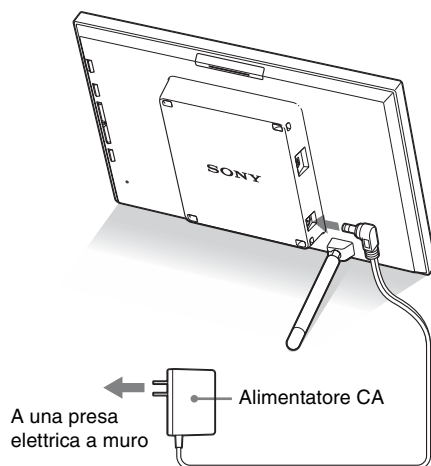

Note

- L'unità dovrebbe trovarsi il più vicino possibile a una presa e facilmente accessibile.
- Non collocare la cornice digitale su una superficie instabile, ad esempio su un tavolo irregolare o su una superficie inclinata.
- Collegare l'alimentatore CA a una presa elettrica a muro facilmente accessibile nelle vicinanze. Qualora si verificano problemi nell'utilizzo dell'alimentatore, spegnere immediatamente l'apparecchio scollegando la spina dalla presa elettrica a muro.
- Evitare di cortocircuitare la spina dell'alimentatore CA con oggetti metallici. In caso contrario, si potrebbe verificare un problema di funzionamento.
- Non posizionare l'alimentatore CA in spazi ristretti, ad esempio tra un muro e un mobile.
- Dopo l'utilizzo, rimuovere l'alimentatore CA dalla presa DC IN 12 V della cornice digitale, quindi rimuovere l'alimentatore CA dalla presa.

Impostazione del supporto

Apertura del supporto

Impostare la cornice digitale aprendo il supporto come nella figura in basso.

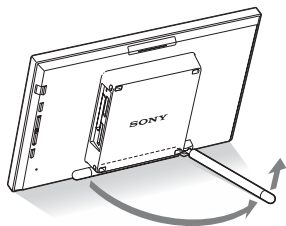

Impostazione in orizzontale o in verticale

È possibile impostare la cornice digitale in posizione orizzontale o verticale ruotandola senza spostare il supporto.

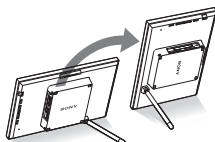

Se la cornice digitale viene collocata in posizione verticale, l'immagine viene anche automaticamente ruotata fino ad assumere la posizione corretta.

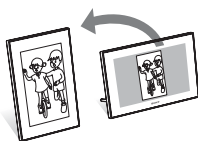

Note

- Se si preleva la cornice digitale, chiudere il supporto.
- Verificare la stabilità del supporto. Se il supporto non viene adeguatamente impostato, si rischia di far cadere la cornice digitale.
- Se la cornice digitale viene ruotata in posizione verticale, le informazioni relative al menu, all'immagine e alla visualizzazione dell'indice non subiscono alcuna rotazione.

Accendere la cornice digitale

Accendere la cornice digitale

Premere  (accensione/attesa) sulla cornice digitale o sul telecomando per accenderli, la luce dell'indicatore di attesa passa quindi da rossa a verde.

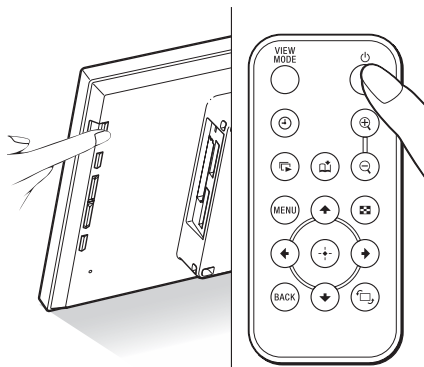

Nota

- Quando si collega l'alimentatore CA alla cornice digitale, l'indicatore di attesa si illumina di rosso.

Spegnere la cornice digitale

Tenere premuto  (accensione/attesa) sulla cornice digitale o sul telecomando fino allo spegnimento dell'alimentazione. La luce dell'indicatore di attesa passa da rossa a verde.

Nota

- Non scollegare l'alimentatore CA dalla cornice digitale prima che la luce dell'indicatore di attesa diventi rossa. In caso contrario, potrebbe danneggiarsi la cornice digitale.

Impostazione dell'orologio

L'orologio della cornice digitale va regolato per visualizzare l'ora esatta nei modi di visualizzazione orologio e calendario.

Al momento della prima accensione dopo l'acquisto, si avvierà automaticamente la modalità demo. Durante la modalità demo, non è possibile impostare l'orologio.

Inserire la scheda di memoria con dati immagine validi che disabiliteranno la modalità demo. Dopo aver disabilitato la modalità demo, è possibile iniziare l'impostazione dell'orologio.

- 1** Premere MENU sul telecomando. Viene visualizzata la schermata menu.
- 2** Premere \downarrow/\uparrow per selezionare [Impostazioni varie], quindi premere \oplus per visualizzare la schermata Impostazioni varie.
- 3** Premere \downarrow/\uparrow per selezionare [Impostaz. data e ora], quindi premere \oplus . Viene visualizzata la schermata Impostaz. data e ora.

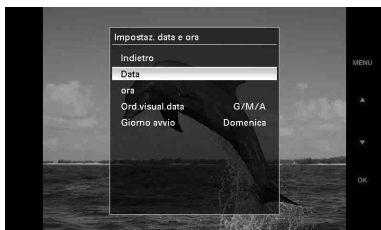

- 4** Selezionare il formato data.
 - ① Premere \downarrow/\uparrow per selezionare [Ord.visual.data], quindi premere \oplus .
 - ② Premere \downarrow/\uparrow per selezionare un formato, quindi premere \oplus .

- A/M/G
- M/G/A
- G/M/A

- 5** Regolazione della data.
 - ① Premere \downarrow/\uparrow per selezionare [Data], quindi premere \oplus .
 - ② Premere \downarrow/\uparrow per selezionare un valore, quindi premere \oplus .
- 6** Regolazione dell'orario.
 - ① Premere \downarrow/\uparrow per selezionare [ora], quindi premere \oplus .
 - ② Premere \downarrow/\uparrow per selezionare un valore, quindi premere \oplus .
Impostare l'orario in quest'ordine: ora, minuti e secondi.
- 7** Impostare il giorno di inizio della settimana del calendario.
Quando il calendario viene visualizzato, è possibile impostare il giorno visualizzato proprio sulla sinistra.
 - ① Premere \downarrow/\uparrow per selezionare [Giorno avvio], quindi premere \oplus .
 - ② Premere \downarrow/\uparrow per selezionare [Domenica] o [Lunedì], quindi premere \oplus .
- 8** Premere MENU.
Viene chiusa la schermata menu.

Inserimento di una scheda di memoria e visualizzazione delle immagini

In questa sezione viene descritto come inserire una scheda di memoria e le funzioni generali per la visualizzazione delle immagini di una presentazione di diapositive.

Inserimento di una scheda di memoria

Inserire una scheda di memoria saldamente nel relativo alloggiamento con il lato riportante l'etichetta rivolto verso se stessi (nella posizione assunta sul retro della cornice digitale).

Per i dettagli sulle schede di memoria utilizzabili con questa cornice digitale, vedere alle pagine da 38 a 40.

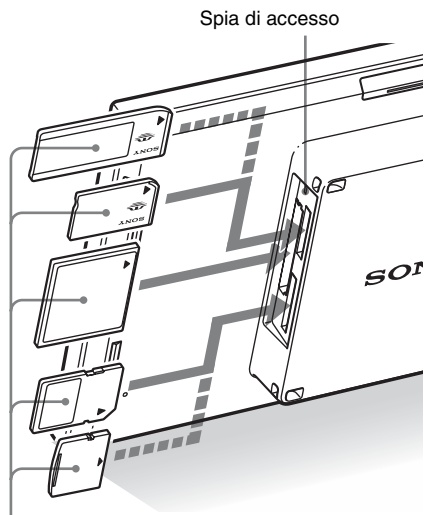

Inserire saldamente una scheda di memoria nel relativo alloggiamento con il lato dell'etichetta rivolto verso di sé. Dall'alto, nell'ordine,

l'alloggiamento per "Memory Stick" ("Memory Stick DUO"), per scheda CompactFlash, per scheda memoria SD e per xD-Picture Card.

Per espellere una scheda di memoria

Rimuovere una scheda di memoria da un alloggiamento nella direzione inversa a quella dell'inserimento.

Note

- L'inserimento di una scheda di memoria è consentito solo fino a un determinato limite, tentando di superare il quale si rischia di danneggiare la scheda di memoria e/o la cornice digitale.
- Questa cornice digitale ha un alloggiamento "Memory Stick" standard e uno compatibile con il formato Duo in modo da non rendere indispensabile l'utilizzo di un adattatore Memory Stick.
- L'alloggiamento doppio uso per scheda memoria SD/xD-Picture Card rileva automaticamente il tipo di scheda.
- Prima dell'utilizzo di una scheda di memoria, vedere "Informazioni sulle schede di memoria" a pagina 38.

Priorità di visualizzazione delle immagini

Nel caso in cui venga inserita una scheda di memoria, vengono visualizzate automaticamente le immagini della scheda di memoria inserita. Per cambiare manualmente i contenuti della scheda di memoria da visualizzare, specificare quelli prescelti sul menu [Selezionare dispos.] (pagina 21).

La cornice digitale mostra le immagini secondo le priorità che seguono.

- **Se vengono inserite più schede di memoria a cornice digitale accesa**, hanno la priorità e vengono quindi visualizzate per prime le immagini della prima scheda di memoria inserita.
- **Se vengono inserite più schede di memoria a cornice digitale spenta e poi riaccesa**, i contenuti da visualizzare seguono l'ordine di cui sotto.
"Memory Stick" ➔ Scheda CompactFlash
➔ Scheda memoria SD/xD-Picture Card
- **In assenza di scheda di memoria inserita**, vengono visualizzate le immagini salvate nell'album della memoria interna.

Visualizzazione delle immagini

■ Panoramica del display

È possibile premere i tasti sul telecomando per commutare la visualizzazione.*

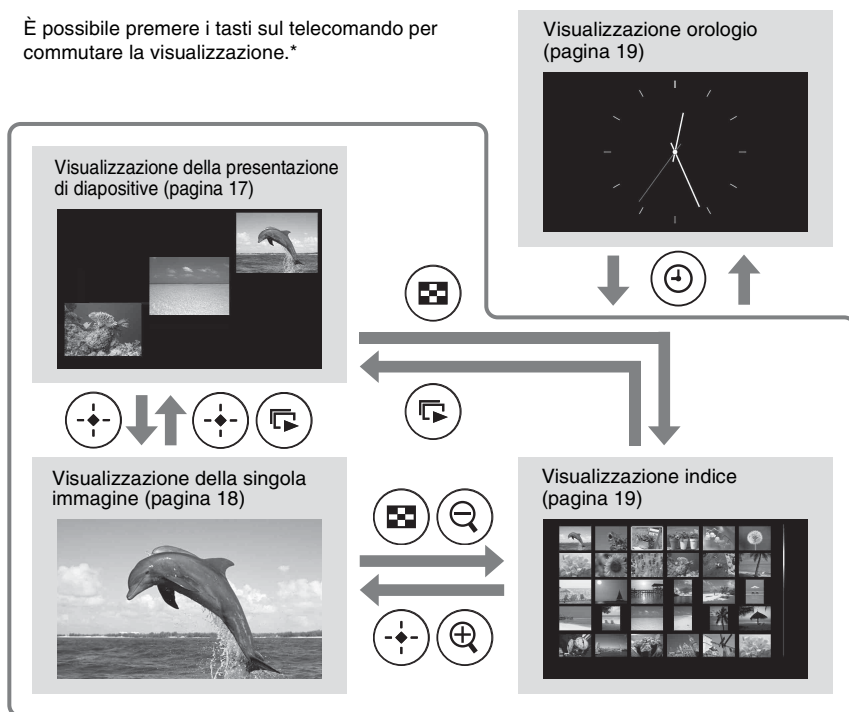

Suggerimenti*

- A cornice digitale accesa e in assenza di scheda di memoria, vengono visualizzate le immagini contenute nella memoria interna. In assenza di immagini salvate nella memoria interna, si avvia automaticamente il modo di dimostrazione. Se viene inserita una scheda di memoria, termina il modo di dimostrazione.
- Una volta spenta e riaccesa la cornice digitale, il modo di visualizzazione resta invariato.

■ Visualizzazione della presentazione di diapositive

In automatico, le immagini contenute in una scheda di memoria vengono visualizzate consecutivamente.

Per avviare la presentazione di diapositive

- Per avviare la presentazione di diapositive da una singola immagine, l'orologio o la visualizzazione dell'indice, premere  (presentazione di diapositive).

Suggerimento

Per eseguire quest'operazione dalla cornice digitale, premere  ENTER sul modo di visualizzazione dell'immagine singola.

Esistono diversi modi di presentazione di diapositive. Premendo VIEW MODE si cambiano le modalità nel seguente ordine.

Suggerimento

È possibile impostare l'intervallo sulla modalità visualizzazione singola e calendario nel menu [Impost. presentaz.] (pagina 27). Nella modalità visualizzazione singola, è inoltre possibile impostare l'effetto e l'ordine in questo menu.

Modo di visualizzazione singola

Le immagini vengono visualizzate consecutivamente su un singolo schermo tramite l'effetto selezionato dal menu [Impost. presentaz.].



Modo di visualizzazione immagini multiple

Consente di visualizzare immagini multiple contemporaneamente.

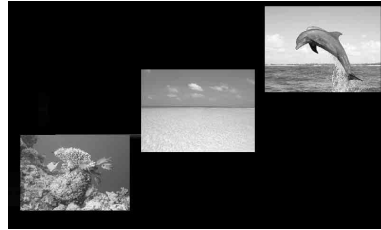

Modo di visualizzazione orologio

Consente la visualizzazione delle immagini con data e ora dello scatto.

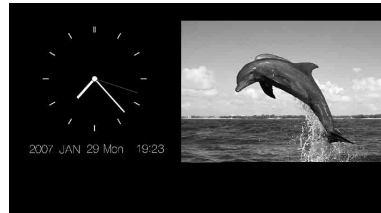

Modo di visualizzazione calendario

Consente di visualizzare le immagini consecutivamente e simultaneamente al calendario.



Modo di visualizzazione casuale

Consente di visualizzare le immagini casualmente spostandosi tra i quattro motivi di presentazione di diapositive sopra citati.

■ Visualizzazione della singola immagine

Per visualizzare un'immagine che si desidera vedere

- Durante la presentazione di diapositive, premere \odot sull'immagine che si desidera visualizzare.
- Nella vista indice, premere $\leftarrow/\rightarrow/\downarrow/\uparrow$ per selezionare un'immagine che si desidera guardare, quindi premere \odot . È inoltre possibile premere \oplus (ingrandimento).

Suggerimento

Per eseguire questa operazione dalla cornice digitale, premere \rightarrow ENTER sull'immagine che si desidera visualizzare durante la presentazione di diapositive. Nella vista indice, premere i tasti direzionali per selezionare un'immagine, quindi premere \rightarrow ENTER.

Premendo VIEW MODE si cambiano i modi nel seguente ordine.

Suggerimento

È possibile impostare il modo di visualizzazione dell'immagine, eccetto il modo di visualizzazione delle informazioni sull'immagine, tramite [Mod. visualiz.] nel menu [Impostazioni varie] (pagina 27). Non tutte le immagini possono essere [Adat sch].

Modo di visualizzazione immagine intera

Visualizza un'immagine intera nello schermo. È possibile spostare le immagini sul display premendo \leftarrow/\rightarrow .



Modo a schermo intero

Consente di visualizzare un'immagine a schermo intero.

È possibile spostare le immagini sul display premendo \leftarrow/\rightarrow .







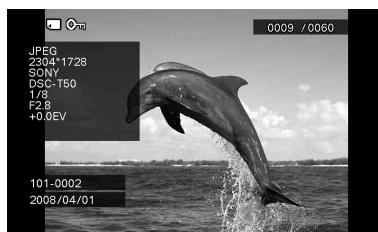

Modo di visualizzazione delle informazioni sull'immagine

Consente di visualizzare informazioni sull'immagine quali il numero dell'immagine, il nome del file e la data in cui è stata scattata. È possibile spostare le immagini sul display premendo \leftarrow/\rightarrow .



Vengono visualizzate le informazioni seguenti.

- Indicazioni su sorgente/impostazione
Vengono visualizzate le indicazioni sulla sorgente e le informazioni sulle impostazioni relative a un'immagine.

Icone	Significato
	sorgente "Memory Stick"
	sorgente scheda memoria SD
	sorgente CompactFlash
	sorgente xD-Picture Card
	sorgente la memoria interna
	Indicazione di protezione



Icone	Significato
	Indicazione di file associato (Viene visualizzata quando è presente un file associato, ad esempio un file di immagini in movimento o un file di un'immagine e-mail in miniatura).

- Ordine di visualizzazione delle immagini/ Numero complessivo di immagini
- Numero immagine (numero cartella-file) Ciò viene visualizzato se l'immagine è compatibile DCF.
- Data di ripresa
- Dettagli dell'immagine
 - Formato file (JPEG, RAW)
 - Numero di pixel (larghezza × altezza)
 - Nome del produttore del dispositivo sorgente dell'immagine
 - Nome del modello del dispositivo sorgente dell'immagine
 - Velocità dell'otturatore (es.: 1/8)
 - Valore di apertura (es.: F2.8)
 - Valore di esposizione (es.: +0.0EV)

■ Visualizzazione indice

Viene visualizzato l'elenco delle immagini contenute nella scheda di memoria o nella memoria interna.

Per mostrare la visualizzazione dell'indice da una presentazione di immagini, un orologio o una visualizzazione della singola immagine

Premere  (indice). È inoltre possibile premere  (riduzione) dalla visualizzazione della singola immagine.

Suggerimento

Per eseguire quest'operazione dalla cornice digitale, selezionare la vista indice del menu di visualizzazione immagine singola.

Premere VIEW MODE per cambiare i modi di vista indice.

Modo di visualizzazione piccole miniature

Consente di visualizzare un elenco di piccole miniature (5 file × 6 colonne).

È possibile selezionare un'immagine premendo .



Modo di visualizzazione miniature grandi

Consente di visualizzare un elenco di miniature grandi (3 file × 4 colonne).

È possibile selezionare un'immagine premendo .



Nota

- Nella visualizzazione dell'indice, se la cornice digitale è in posizione verticale, la rotazione automatica delle immagini non ha luogo.

■ Visualizzazione orologio

Consente di visualizzare un orologio o un calendario. Nessuna visualizzazione di immagini.

Per mostrare la visualizzazione dell'orologio da una presentazione di immagini, una singola immagine o una vista indice.

Premere  (orologio) sul telecomando.

Suggerimento

Per eseguire quest'operazione dalla cornice digitale, selezionare la vista dell'orologio del menu di visualizzazione immagine singola.

Premere VIEW MODE per cambiare i modi di visualizzazione dell'orologio.

Modo di visualizzazione orologio analogico

Consente la visualizzazione dell'ora su orologio analogico.



Modo di visualizzazione orologio digitale

Consente la visualizzazione di data e ora su orologio digitale.

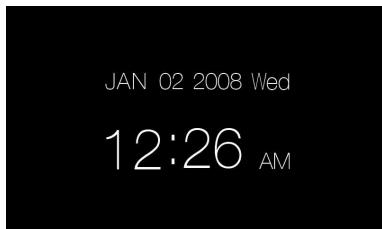

Modo di visualizzazione calendario

Consente di visualizzare un calendario relativo al mese corrente. È possibile premere $\blacktriangledown/\blacktriangle$ per visualizzare un calendario relativo al mese precedente o successivo. È inoltre possibile impostare sul calendario il primo giorno della settimana dal menu [Impostaz. data e ora].



Suggerimento

Esistono tipi di sfondo bianco e nero per ognuna delle modalità orologio analogico, orologio digitale e calendario.

Specificare il supporto di riproduzione

È possibile specificare la scheda di memoria di cui visualizzare il contenuto.

- 1 Premere MENU.
Viene visualizzato il menu.
- 2 Premere ▼/▲ per selezionare [Selezionare dispos.], quindi premere (+).
Viene visualizzata la schermata per selezionare un dispositivo.

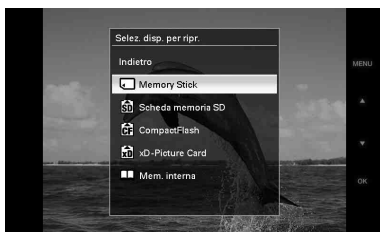

Suggerimento

Nel caso in cui non sia inserita alcuna periferica, inserirla in questo momento della procedura.

- 3 Premere ▼/▲ per selezionare la periferica di cui si desidera visualizzare il contenuto, quindi premere (+).
Vengono visualizzate le immagini contenute nella periferica selezionata.

Suggerimento

Per eseguire questa operazione dalla cornice digitale, premere MENU, premere i tasti direzionali per selezionare il dispositivo che si desidera visualizzare, quindi premere (+) ENTER.

Regolazione delle dimensioni e della posizione dell'immagine

Ingrandimento di un'immagine

- 1 Per ingrandire un'immagine, premere (Z) (ingrandimento) sul telecomando. Per rimpicciolire un'immagine ingrandita, premere (Q) (riduzione).
Ad ogni pressione del tasto (Z), l'immagine si ingrandisce ulteriormente. È possibile ingrandire un'immagine fino a 4 volte rispetto alle dimensioni originali. È possibile spostare un'immagine ingrandita in alto, in basso, a destra, a sinistra.

Note

- L'ingrandimento di un'immagine può ridurre la qualità della stessa in base alle sue dimensioni.
- Non è possibile ingrandire un'immagine tramite i tasti posti sulla cornice digitale.
- A seconda delle immagini, 2× sarà l'ingrandimento massimo.

Rotazione di un'immagine

- 1 Premere (R) (rotazione) sul telecomando.
Ad ogni pressione del tasto, l'immagine ruota di 90° in senso antiorario.

Per eseguire l'operazione dal menu del telecomando

- 1 Premere MENU.
Viene visualizzato il menu.
- 2 Premere ▼/▲ per selezionare [Ruota], quindi premere ⊕.
Viene visualizzato il menu Ruota.



- 3 Premere ▼/▲ per selezionare la direzione in cui ruotare l'immagine, quindi premere ⊕.
 - ◂: Ruota l'immagine di 90° in senso orario.
 - ◃: Ruota l'immagine di 90° in senso antiorario.
- 4 Premere ▼/▲ per selezionare [OK], quindi premere ⊕.

Suggerimento

Per eseguire questa operazione dalla cornice digitale, premere MENU, premere i tasti direzionali per selezionare la voce, quindi premere -↵- ENTER.

Aggiunta alla memoria interna

Salvando le immagini importanti contenute nella memoria interna, è possibile utilizzare la cornice digitale come se fosse un album digitale.

Suggerimento

Alla voce [Dimens. file immag.] del menu, è possibile preimpostare l'opzione di ottimizzazione delle dimensioni dell'immagine o di salvataggio delle immagini senza compressione quando si salvano nell'album.

- 1 Premere ⊕ (aggiungi ad album) sul telecomando.
Viene visualizzato il menu Aggiungi ad album.

Visualizzazione della singola immagine



Visualizzazione della presentazione di diapositive



Visualizzazione indice



Suggerimenti

- Per eseguire questa operazione dal menu, premere MENU sul telecomando per visualizzare il menu, premere \downarrow/\uparrow per selezionare [Aggiungi ad album], quindi premere \oplus .
- Non è possibile aggiungere all'album immagini della memoria interna.

2 Premere \downarrow/\uparrow per selezionare [Questa immag.], [Immag. selez.] o [Tutte le imm.], quindi premere \oplus .
[Questa immag.]: Aggiunge l'immagine visualizzata al momento*.

[Immag. selez.]: Aggiunge le immagini selezionate dalla vista indice.

[Tutte le imm.]: Consente l'aggiunta di tutte le immagini contenute nel dispositivo e visualizzate al momento sullo stesso.

La selezione della voce [Immag. selez.] consente di prendere visione della visualizzazione dell'indice delle immagini contenute nel dispositivo e visualizzate al momento sullo stesso.

Qualora si selezioni [Questa immag.] o [Tutte le imm.], andare al punto 4 per confermare la funzione.

* Non è possibile selezionare [Questa immag.] dalla visualizzazione della presentazione di diapositive.

3 Qualora sia stata selezionata la voce [Immag. selez.], specificare l'immagine da aggiungere.

① Premere $\leftarrow/\rightarrow/\downarrow/\uparrow$ per selezionare l'immagine da aggiungere all'album, quindi premere \oplus .

Ogni immagine selezionata verrà contrassegnata. Ripetere questa operazione per aggiungere contemporaneamente più immagini.



Per annullare la selezione, selezionare le immagini da annullare, quindi premere \oplus per eliminare il segno di spunta.

② Premere MENU.

Viene visualizzata la schermata di conferma del salvataggio.

4 Premere \downarrow/\uparrow per selezionare [Si], quindi premere \oplus .
L'immagine viene salvata nella memoria interna.

Esportazione di un'immagine

È possibile esportare le immagini dell'album su una scheda di memoria.

- 1** Premere MENU.
Viene visualizzato il menu.
- 2** Premere \downarrow/\uparrow per selezionare [Esportare], quindi premere \oplus .
Viene visualizzato il menu Esportare.



- 3** Premere \downarrow/\uparrow per selezionare [Questa immag.], [Immag. selez.] o [Tutte le imm.], quindi premere \oplus .
[Questa immag.]: Esporta l'immagine che viene visualizzata sul momento*.
[Immag. selez.]: Esporta l'immagine selezionata dalla visualizzazione indice.
[Tutte le imm.]: Esporta tutte le immagini contenute nell'album.
La selezione della voce [Immag. selez.] consente di prendere visione della visualizzazione dell'indice delle immagini contenute nell'album.

Qualora si selezioni [Questa immag.] o [Tutte le imm.], andare al punto 5 per selezionare il dispositivo verso il quale si desidera effettuare l'esportazione.

* Non è possibile selezionare [Questa immag.] dalla visualizzazione della presentazione di diapositive.

- 4** Qualora sia stata selezionata la voce [Immag. selez.], specificare l'immagine da esportare.

① Premere $\leftarrow/\rightarrow/\downarrow/\uparrow$ per selezionare l'immagine che si desidera esportare, quindi premere \oplus .
Ogni immagine selezionata verrà contrassegnata dal segno di spunta.
Ripetere questa operazione per esportare contemporaneamente più immagini.
Per annullare la selezione, selezionare le immagini da annullare, quindi premere \oplus per eliminare il segno di spunta.

② Premere MENU.
Viene visualizzata la schermata per selezionare il dispositivo scelto per l'esportazione.

- 5** Premere \downarrow/\uparrow per selezionare il dispositivo verso il quale esportare l'immagine, quindi premere \oplus .

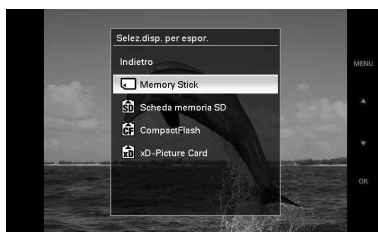

- 6** Ad esportazione completata, viene visualizzata la schermata di conferma, quindi premere \oplus .
L'immagine viene copiata sul dispositivo specificato.

Nota

In fase di esportazione, non spegnere né rimuovere la scheda di memoria. In caso contrario, potrebbero danneggiarsi la cornice digitale o la scheda di memoria, nonché i dati.

Suggerimento

Per eseguire questa operazione dalla cornice digitale, premere MENU, premere i tasti direzionali per selezionare la voce, quindi premere \rightarrow ENTER.

Eliminazione di un'immagine

- 1** Premere MENU.
Viene visualizzato il menu.
- 2** Premere ▼/▲ per selezionare [Cancellare], quindi premere ⊕.
Viene visualizzato il menu Cancellare.
- 3** Premere ▼/▲ per selezionare [Questa immag.], [Immag. selez.] o [Tutte le imm.], quindi premere ⊕.
[Questa immag.]: Elimina l'immagine che viene visualizzata sul momento.
[Immag. selez.]: Elimina l'immagine selezionata dall'elenco delle immagini.
[Tutte le imm.]: Consente l'eliminazione di tutte le immagini contenute nel dispositivo e visualizzate al momento sullo stesso.
La selezione della voce [Immag. selez.] consente di prendere visione della visualizzazione dell'indice delle immagini contenute nel dispositivo e visualizzate al momento sullo stesso.
Qualora si selezioni [Questa immag.] o [Tutte le imm.], andare al punto 5 per confermare la funzione.
- 4** Qualora sia stata selezionata la voce [Immag. selez.], specificare l'immagine da eliminare.
 - ① Premere ◀/▶/▼/▲ per selezionare l'immagine da eliminare, quindi premere ⊕.
Ogni immagine selezionata verrà contrassegnata dal segno di spunta. Ripetere questa operazione per eliminare contemporaneamente più immagini.
Per annullare la selezione, selezionare le immagini da annullare, quindi premere ⊕ per eliminare il segno di spunta.
 - ② Premere MENU.
Viene visualizzata la schermata di conferma dell'eliminazione.

- 5** Premere ▼/▲ per selezionare [Sì], quindi premere ⊕.
L'immagine viene eliminata.

Suggerimento

Per eseguire questa operazione dalla cornice digitale, premere MENU, premere i tasti direzionali per selezionare la voce, quindi premere ◀+ENTER.

Formattazione della memoria interna

Se si utilizza [Formatt. mem. int.] nel menu [Impostazioni varie], è possibile formattare la memoria interna.

Modifica delle impostazioni varie

Procedura impostazioni

È possibile modificare visualizzazione, presentazione di diapositive, luminosità, lingua e altre impostazioni della cornice digitale. È inoltre possibile ripristinare le impostazioni ai rispettivi valori preimpostati in fabbrica e formattare la memoria interna.

Nota

È possibile formattare solo la memoria interna.

- 1** Premere MENU.
Viene visualizzato il menu.
- 2** Premere \downarrow/\uparrow per selezionare [Impostazioni varie], quindi premere \oplus per visualizzare la schermata Impostazioni varie.

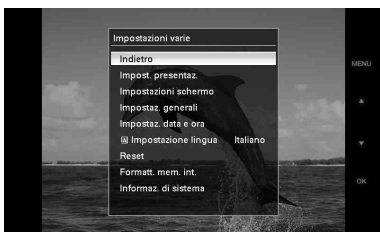

- 3** Premere \downarrow/\uparrow per selezionare la voce che si desidera modificare, quindi premere \oplus .
Viene visualizzata la schermata di impostazione della voce selezionata.

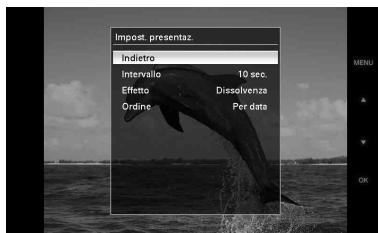

Ad esempio, se viene selezionato [Impost. presentaz.].

- 4** Premere \downarrow/\uparrow per selezionare la voce che si desidera modificare, quindi premere \oplus .
Ciò consente di impostare ognuna delle voci (pagina 27).

Nota

Se la cornice digitale, ad esempio, sta visualizzando una presentazione di diapositive, per modificare le impostazioni alcune voci non sono disponibili. Queste ultime vengono visualizzate in grigio e non è possibile selezionarle.

- 5** Premere \downarrow/\uparrow per selezionare un valore di impostazione, quindi premere \oplus .
Ad ogni pressione di \downarrow/\uparrow (\downarrow/\uparrow dalla cornice digitale), il valore di impostazione cambia. Nel caso di un valore numerico, premere \uparrow per aumentare il valore e premere \downarrow per diminuire il valore.
Se si preme \oplus , l'impostazione viene confermata.

- 6** Premere MENU.
Il menu si chiude.

Suggerimenti

- Per eseguire questa operazione dalla cornice digitale, premere MENU, premere i tasti direzionali per selezionare la voce, quindi premere \downarrow ENTER.
- Per riportare le impostazioni ai valori preimpostati in fabbrica, selezionare [Reset], quindi premere \oplus . I valori regolati, tranne l'impostazione dell'orologio, vengono riportati alle impostazioni predefinite.

Voci da impostare

*: impostazioni di fabbrica predefinite

Voce	Impostazione	Descrizione	
Impost. presentaz.	Intervallo	Impostare un valore tra 3 sec., 10 sec.*, 30 sec., 1 min., 5 min., 30 min., 1 ora, 3 ore, 12 ore, 24 ore come intervallo per cambiare le immagini quando è prevista la visualizzazione singola o la visualizzazione calendario.	
	Effetto	Verso centro	Consente di passare all'immagine successiva, anche se l'immagine precedente viene spinta dal centro verso i quattro angoli.
		Tend. vert.	Consente di passare all'immagine successiva nonostante la presenza di tendine che si abbassano in verticale.
		Tend. orizz.	Consente di passare all'immagine successiva nonostante la presenza di tendine che si spostano in orizzontale.
		Dissolvenza*	Consente di passare all'immagine successiva con dissolvenza in chiusura dell'immagine attuale e dissolvenza in apertura dell'immagine successiva.
		Spazzola	Consente di passare all'immagine successiva anche se l'immagine attuale viene cancellata dalla schermata per svelare l'immagine successiva.
		Casuale	Consente di utilizzare i cinque effetti summenzionati in modo casuale.
	Ordine	Per data*	Consente la visualizzazione delle immagini per data. Nota Quando il numero di immagini supera 1.500, non è possibile visualizzare le immagini per data. Le immagini vengono elencate nell'ordine dei rispettivi nomi file.
Casuale		Consente di visualizzare le immagini in modo casuale.	
Impostazioni schermo	Retroill. LCD	Consente di impostare la luminosità e la retroilluminazione dello schermo LCD su una scala da 1 a 10*.	
	Luminosità	Consente di impostare la luminanza delle immagini da 1, 2*, 3.	
	Mod. visualiz.	È possibile selezionare il modo di visualizzazione della singola immagine. Nota I dati dell'immagine originale non subiscono modifiche.	
		Intera*	Consente di visualizzare un'immagine sia in formato orizzontale che verticale lasciando dei margini in alto, in basso, a destra e a sinistra.
		Adat sch	Consente di ingrandire adeguatamente l'immagine dal centro fino a farle occupare l'intero schermo.
	Or. autom imm.	Attivato*/Disatt.: È possibile impostare la cornice digitale per il rilevamento automatico dell'orientamento delle immagini e la rotazione automatica delle stesse.	
	Or. aut. disp.	Attivato*/Disatt.: Se la cornice digitale si trova in posizione verticale, è inoltre possibile impostarla per il rilevamento automatico delle immagini e la relativa rotazione nella posizione corretta.	

Voce	Impostazione	Descrizione	
Impostaz. generali	Spegn/acc. autom.	Accens. autom.	È possibile impostare il timer (ora/minuti) per l'accensione automatica. Selezionare [Attivato] per impostare [Ora acc. autom.].
		Spegnim. autom	È possibile impostare il timer (ora/minuti) per lo spegnimento automatico. Selezionare [Attivato] per impostare [Ora spegn. aut.].
	Dimens. file immag.	Album*	Consente di comprimere le immagini e le salva nella memoria interna. È possibile salvare ulteriori immagini.
		Origin.	Consente di salvare le immagini nella memoria interna senza comprimerle. Anche se non si ravvisa alcun deterioramento, è possibile salvare meno immagini.
	Logo Sony	Attivato*/Disatt.: È possibile impostare o meno le luci del logo Sony sulla cornice digitale.	
Impostaz. data e ora	Consente di impostare data, ora, giorno di inizio della settimana, e così via...(➡ pagina 14)		
Impostazione lingua	<p>Consente di impostare la lingua di visualizzazione dello schermo LCD. Giapponese, inglese*, francese, spagnolo, tedesco, italiano, russo, cinese (semplificato), cinese (tradizionale), olandese</p> <p>Nota</p> <p>In alcune aree geografiche, l'impostazione predefinita della lingua è suscettibile di variazioni.</p>		
Reset	Consente di riportare tutte le impostazioni ai valori di fabbrica, tranne l'impostazione di data/ora.		
Formatt. mem. int.	<p>È possibile formattare la memoria interna.</p> <p>Note</p> <ul style="list-style-type: none"> • Tutte le immagini aggiunte alla memoria interna verranno eliminate. • Non formattare la memoria interna usando la connessione al PC o altre periferiche esterne. 		
Informaz. di sistema	Versione	Consente di visualizzare la versione del firmware della cornice digitale.	
	Mem. interna	Capac. memoria	Indica lo spazio massimo iniziale disponibile nella memoria interna.
		Capac. residua	Indica lo spazio attuale disponibile nella memoria interna.

Collegamento a un computer

È possibile collegarsi ad un computer per visualizzare e copiare immagini dalla memoria interna della cornice digitale sul computer, e copiare immagini del computer sulla cornice digitale.

Requisiti di sistema

Per collegare un computer e utilizzare la cornice della foto, il computer deve rispondere ai seguenti requisiti di sistema consigliati.

■ Windows

SO consigliato: Microsoft Windows Vista, Windows XP Service Pack 2 o Windows 2000 Professional Service Pack 4

(preinstallato al momento della spedizione dalla fabbrica)

Porta: porta USB

■ Macintosh

SO consigliato: Mac OS X 10.4 o versione più recente

(preinstallato al momento della spedizione dalla fabbrica)

Porta: porta USB

Note

- In caso di collegamento di più dispositivi USB a un computer o in caso di utilizzo di un hub, possono verificarsi dei problemi.
- Non è possibile utilizzare la cornice digitale da un'altra periferica USB collegata contemporaneamente.
- Non scollegare il cavo USB durante la comunicazione dei dati.
- Non si può garantire il funzionamento con tutti i computer rispondenti ai requisiti di sistema consigliati.

- È stato dimostrato il funzionamento della cornice digitale collegandola al PC o alla stampante per fotografie digitali Sony. Quando alla cornice digitale si collegano altri apparecchi, questi ultimi potrebbero non riconoscere la memoria interna della cornice digitale.

Collegamento a un computer per lo scambio delle immagini

- 1 Collegamento della cornice digitale alla fonte di alimentazione CA. (→ pagina 12)
- 2 Collegare il computer e la cornice digitale con un cavo USB disponibile in commercio.

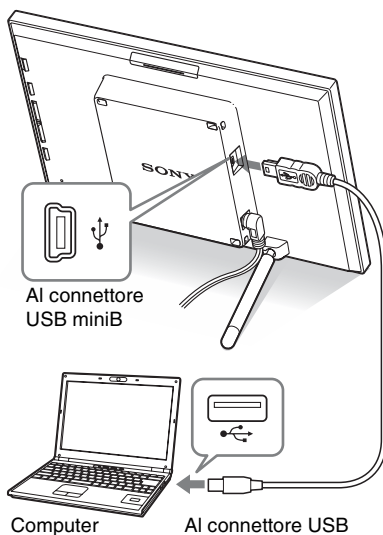

Nota

Utilizzare un minicavo USB di tipo B - di lunghezza inferiore a 3 m.

- 3 Premere  (accensione/attesa) sulla cornice digitale per accenderlo.

4 Scambio di immagini con la memoria interna della cornice digitale tramite operazioni eseguite dal computer.

Nota

Se le immagini del computer vengono salvate nella memoria interna della cornice digitale, i file di immagine vengono salvati senza essere compressi. Ne consegue che nella memoria interna della cornice digitale potrebbe essere salvato un minor numero d'immagini.

Qualora venga visualizzato un messaggio di errore

Se si verifica un errore, uno dei seguenti messaggi di errore potrebbero essere visualizzati sullo schermo LCD della cornice digitale. Seguire la soluzione corrispondente sotto riportata per risolvere il problema.

Messaggio di errore	Significato/Soluzioni
Nessuna Memory Stick. / Nessuna scheda CompactFlash. / Scheda memoria SD assente. / Nessuna xD-Picture Card.	<ul style="list-style-type: none">• Una scheda di memoria non è inserita nell'alloggiamento. Inserire una scheda di memoria nel relativo alloggiamento. (➡ pagina 15)
È stata inserita una Memory Stick non compatibile. / È stata inserita una scheda CompactFlash non compatibile. / Inserita scheda mem. SD non compatibile. / È stata inserita una xD-Picture Card non compatibile.	<ul style="list-style-type: none">• È inserita una scheda di memoria non supportata. Utilizzare una scheda di memoria che sia supportata dalla cornice digitale.
Nessuna immagine sul file.	<ul style="list-style-type: none">• Non sono presenti file di immagine nella scheda di memoria. Utilizzare una scheda di memoria contenente file di immagine che possano essere visualizzati con la cornice digitale.
Impossibile eliminare immagine protetta.	<ul style="list-style-type: none">• Per cancellare un file protetto, annullare la protezione sulla fotocamera digitale.
Protez. attiva. Annul. protez. e riprov.	<ul style="list-style-type: none">• La scheda di memoria è protetta da scrittura. Far scorrere l'interruttore di protezione da scrittura sulla posizione di abilitazione. (➡ pagina 39)
Memory Stick piena. / Scheda CompactFlash piena. / Scheda memoria SD piena. / xD-Picture Card piena.	<ul style="list-style-type: none">• Non è possibile salvare altri dati poiché la scheda di memoria è piena. Eliminare le immagini o utilizzare una scheda di memoria con spazio disponibile.
Errore di lettura della Memory Stick. / Errore di lettura scheda CompactFlash. / Errore di lettura scheda memoria SD. / Errore di lettura xD-Picture Card.	<ul style="list-style-type: none">• Si è verificato un errore. Qualora questo messaggio venga visualizzato di frequente, controllare lo stato della scheda di memoria con un dispositivo diverso dalla cornice digitale.
Errore scrittura nella Memory Stick. / Errore scrittura nella scheda CompactFlash. / Errore scrittura scheda memoria SD. / Errore scrittura xD-Picture Card.	
Memory Stick di sola lettura.	<ul style="list-style-type: none">• È inserita una "Memory Stick-ROM". Per salvare le immagini, utilizzare la "Memory Stick" consigliata (➡ pag. 38).

Messaggio di errore	Significato/Soluzioni
Memory Stick protetta.	<ul style="list-style-type: none"> È inserita una “Memory Stick” protetta. Per modificare e salvare le immagini, avvalersi del dispositivo per rimuovere la protezione.
Formato non supportato. Impossibile aprire immagine.	<ul style="list-style-type: none"> Se il file di immagine non è supportato dalla cornice digitale, non è possibile visualizzare le immagini.

Qualora si verifichi un problema

Prima di sottoporre a riparazione la cornice digitale, tentare di risolvere il problema con l'aiuto delle indicazioni seguenti. Qualora il problema persista, rivolgersi al proprio rivenditore Sony o a un centro di assistenza Sony.



Alimentazione elettrica

Sintomo	Verifica voce	Causa/Soluzioni
Accensione impossibile.	<ul style="list-style-type: none">• La spina di alimentazione è stata inserita correttamente?	→ Inserire correttamente la spina di alimentazione.

Visualizzazione delle immagini

Se la cornice digitale è accesa, ma non vengono visualizzate le immagini o non è possibile configurare le impostazioni della finestra delle funzioni, confermare le seguenti voci di verifica.

Sintomo	Verifica voce	Causa/Soluzioni
Sullo schermo non viene visualizzata nessuna immagine.	<ul style="list-style-type: none">• La scheda di memoria è stata inserita correttamente?	→ Inserire correttamente la scheda di memoria. (→ pagina 15)
	<ul style="list-style-type: none">• La scheda di memoria contiene immagini salvate con una fotocamera digitale o altro dispositivo?	→ Inserire una scheda di memoria che contenga immagini. → Controllare i formati visualizzabili. (→ pagina 41)
	<ul style="list-style-type: none">• Il formato file è compatibile con il formato DCF?	→ La cornice digitale potrebbe non essere in grado di visualizzare un file incompatibile con il formato DCF, anche se lo stesso può essere visualizzato su computer.
Alcune immagini non vengono visualizzate.	<ul style="list-style-type: none">• Le immagini vengono visualizzate nella vista indice?	→ Qualora l'immagine venga visualizzata nella vista indice ma non possa essere visualizzata come singola immagine, il file di immagine potrebbe essere danneggiato anche se dall'anteprima della miniatura non risultano irregolarità nei dati. → La cornice digitale potrebbe non essere in grado di visualizzare un file incompatibile con il formato DCF, anche se lo stesso può essere visualizzato su computer.

Sintomo	Verifica voce	Causa/Soluzioni
Alcune immagini non vengono visualizzate.	<ul style="list-style-type: none"> • Il simbolo riportato in basso viene visualizzato nella vista indice? 	<p>→ Qualora venisse visualizzato il simbolo indicato sulla sinistra, il file di immagine potrebbe non essere supportato dalla cornice digitale trattandosi, ad esempio, di un file JPEG creato con il computer. Inoltre, il file di immagine può essere supportato ma è privo dei dati della miniatura. Selezionare il simbolo e premere (+) per cambiare lo schermo sulla visualizzazione della singola immagine. Se il simbolo indicato a sinistra viene visualizzato di nuovo, l'immagine non può essere visualizzata dato che il file di immagine non è supportato dalla cornice digitale.</p>
	<ul style="list-style-type: none"> • Le immagini sono state create grazie a un'applicazione in uso su un computer? 	
	<ul style="list-style-type: none"> • Il simbolo riportato in basso viene visualizzato nella vista indice? 	<p>→ Se viene visualizzato il simbolo indicato a sinistra, il file di immagine viene supportato dalla cornice digitale ma non è possibile aprire i dati della miniatura o l'immagine stessa. Selezionare il simbolo e premere (+) per cambiare lo schermo sulla visualizzazione della singola immagine. Se viene ancora visualizzato il simbolo indicato a sinistra, l'immagine non può essere visualizzata.</p>
	<ul style="list-style-type: none"> • La scheda di memoria contiene oltre 9.999 immagini? 	<p>→ La cornice digitale è in grado di riprodurre, salvare, eliminare o gestire fino a 9.999 file di immagini.</p>
	<ul style="list-style-type: none"> • Il file è stato rinominato da un computer o da altro dispositivo? 	<p>→ Se a un file è stato assegnato un nome o se il file è stato rinominato sul computer e il nome del file comprende caratteri non alfanumerici, è possibile che la cornice digitale non sia in grado di visualizzare l'immagine.</p>
<ul style="list-style-type: none"> • Sono presenti otto o più livelli nella gerarchia della cartella della scheda di memoria? 	<p>→ La cornice digitale non è in grado di visualizzare le immagini salvate in una cartella situata oltre l'ottavo livello gerarchico.</p>	

Sintomo	Verifica voce	Causa/Soluzioni
Il nome del file non viene visualizzato correttamente.	<ul style="list-style-type: none"> Il file è stato rinominato da un computer o da altro dispositivo? 	<p>→ Se è stato assegnato il nome a un file o se quest'ultimo è stato rinominato sul computer e il nome del file comprende caratteri non alfanumerici, è possibile che il nome del file non venga visualizzato correttamente nella cornice digitale.</p> <p>Inoltre, per un file creato su un computer o altro dispositivo, è possibile visualizzare fino a un massimo di otto caratteri a partire dai primi che compongono il nome del file.</p> <p>Nota È possibile visualizzare esclusivamente caratteri alfanumerici.</p>
In alto e in fondo vengono visualizzate delle aree vuote.	<ul style="list-style-type: none"> L'immagine si sviluppa eccessivamente in altezza o in larghezza? 	<p>→ Qualora un'immagine sia molto alta o molto larga, è possibile che si visualizzino delle aree vuote dovute alla proporzione tra altezza e larghezza.</p>

Salvataggio ed eliminazione delle immagini

Sintomo	Verifica voce	Causa/Soluzioni
Impossibile salvare un'immagine.	<ul style="list-style-type: none"> La scheda di memoria è protetta da scrittura? 	<p>→ Annullare la protezione da scrittura e ripetere le operazioni di salvataggio.</p>
	<ul style="list-style-type: none"> L'interruttore di protezione da scrittura della scheda di memoria si trova sulla posizione [LOCK]? 	<p>→ Far scorrere l'interruttore di protezione da scrittura sulla posizione di abilitazione. (→ pagina 39)</p>
	<ul style="list-style-type: none"> La scheda di memoria è piena? 	<p>→ Sostituire la scheda di memoria con un'altra che disponga di spazio libero sufficiente. In alternativa, eliminare qualunque immagine superflua. (→ pagina 25)</p>
	<ul style="list-style-type: none"> La memoria interna è piena? 	<p>→ Eliminare qualunque immagine superflua. (→ pagina 25)</p>

Sintomo	Verifica voce	Causa/Soluzioni
Impossibile eliminare un'immagine.	<ul style="list-style-type: none"> • La scheda di memoria è protetta da scrittura? 	→ Utilizzare il dispositivo in uso per annullare la protezione da scrittura, quindi riprovare a eliminare l'immagine.
	<ul style="list-style-type: none"> • L'interruttore di protezione da scrittura della scheda di memoria si trova sulla posizione [LOCK]? 	→ Far scorrere l'interruttore di protezione da scrittura sulla posizione di abilitazione. (→ pagina 39)
	<ul style="list-style-type: none"> • È in uso la "Memory Stick-ROM"? 	→ Non è possibile eliminare un'immagine da né formattare una "Memory Stick-ROM".
Un'immagine è stata eliminata per errore.	—	→ Non è possibile recuperare un'immagine una volta che è stata eliminata.

Collegamento di un computer

Sintomo	Verifica voce	Causa/Soluzioni
Non succede niente nonostante il cavo USB sia stato prima scollegato e poi collegato.	—	→ Potrebbe essersi verificato un errore di sovratensione con la cornice digitale. Per annullare questo errore, spegnere e riaccendere la cornice digitale.

Cornice digitale

Sintomo	Verifica voce	Causa/Soluzioni
Nonostante la cornice digitale funzioni, non succede niente.	—	→ Aiutandosi con un oggetto sottile, premere l'interruttore di ripristino posto sul retro della cornice digitale e così di seguito.

Precauzioni

Sicurezza

- Fare attenzione a non collocare né far cadere oggetti pesanti sul cavo di alimentazione e a non danneggiarlo in alcun modo. Non utilizzare mai questa cornice digitale con un cavo di alimentazione danneggiato.
- Qualora un oggetto o del liquido cadano all'interno del corpo della cornice digitale, scollegarla e farla controllare da personale qualificato prima di utilizzarla di nuovo.
- Non smontare mai la cornice digitale.
- Per scollegare il cavo di alimentazione, estrarlo afferrandolo per la spina. Non tirare mai il cavo stesso.
- Quando non si intende utilizzare la cornice digitale per un periodo di tempo prolungato, scollegare il cavo di alimentazione dalla presa elettrica a muro.
- Maneggiare la cornice digitale con delicatezza.
- Per ridurre il rischio di scosse elettriche, scollegare sempre la cornice digitale dalla presa elettrica prima di effettuare operazioni di pulizia e di assistenza.

Collocazione

- Evitare di collocare la cornice digitale in ubicazioni soggette a:
 - vibrazioni
 - umidità
 - polvere eccessiva
 - luce solare diretta
 - temperature estremamente elevate o estremamente basse
- Non utilizzare apparecchi elettrici in prossimità della cornice digitale. La cornice digitale non funziona correttamente all'interno di campi elettromagnetici.
- Non collocare oggetti pesanti sulla cornice digitale.

Informazioni sull'alimentatore CA

- Anche se la cornice digitale viene spenta, l'alimentazione CA (corrente domestica) continua a essere generata mentre la cornice è collegata alla presa elettrica a muro tramite l'alimentatore CA.
- Assicurarsi di utilizzare l'alimentatore CA in dotazione con la cornice digitale. Non utilizzare altri alimentatori CA, in quanto questo potrebbe provocare un malfunzionamento.
- Non utilizzare l'alimentatore CA in dotazione con altri apparecchi.
- Non utilizzare un trasformatore elettrico (convertitore da viaggio), in quanto questo potrebbe provocare un surriscaldamento o un malfunzionamento.
- Qualora il cavo dell'alimentatore CA sia danneggiato, non utilizzarlo ulteriormente, poiché potrebbe essere pericoloso.

Informazioni sulla formazione di condensa

Se la cornice digitale viene portata direttamente da un ambiente freddo a un ambiente caldo oppure collocata in una stanza estremamente calda o umida, potrebbe formarsi della condensa all'interno dell'unità. In questi casi, probabilmente la cornice digitale non funzionerebbe in modo corretto, e qualora si continuasse a utilizzarla potrebbe anche guastarsi. Qualora si formi della condensa, scollegare l'alimentatore CA dalla cornice digitale e non utilizzarla per almeno un'ora.

Informazioni sul trasporto

Quando si trasporta la cornice digitale, rimuovere dalla cornice digitale scheda di memoria, dispositivi esterni, alimentatore CA e cavi collegati e inserire la cornice digitale e le relative periferiche nella confezione originale, insieme all'imballaggio di protezione.

Qualora non si disponga più della confezione originale e dei componenti di imballaggio, utilizzare materiale di imballaggio simile, in modo che la cornice digitale non venga danneggiata durante il trasporto.

Pulizia

Pulire la cornice digitale con un panno morbido asciutto o con un panno morbido leggermente inumidito con una soluzione detergente delicata. Non utilizzare alcun tipo di solvente, quali alcool o benzina, che potrebbero danneggiare il rivestimento.

Informazioni sulle limitazioni alla duplicazione

Programmi televisivi, film, videocassette, ritratti di terzi o materiali di altro genere potrebbero essere protetti da diritti d'autore. L'utilizzo non autorizzato di tali materiali potrebbe costituire una violazione delle leggi sui diritti d'autore.

Informazioni sulle schede di memoria

“Memory Stick”

Tipi di “Memory Stick” che è possibile utilizzare con la cornice digitale

Con la cornice digitale è possibile utilizzare i tipi seguenti di “Memory Stick”^{*1}:

Tipi di “Memory Stick”	Visualizzazione	Eliminazione/Salvataggio
“Memory Stick” ^{*2} (Non compatibile con “MagicGate”)	OK	OK
“Memory Stick” ^{*2} (Compatibile con “MagicGate”)	OK ^{*5}	OK ^{*5}
“MagicGate Memory Stick” ^{*2}	OK ^{*5}	OK ^{*5}
“Memory Stick PRO” ^{*2}	OK ^{*5}	OK ^{*5}
“Memory Stick PRO-HG” ^{*2}	OK ^{*5*6}	OK ^{*5*6}
“Memory Stick Micro” ^{*3} (“M2” ^{*4})	OK ^{*5}	OK ^{*5}

^{*1} La cornice digitale supporta il formato FAT32. È stato dimostrato il funzionamento della cornice digitale con una “Memory Stick” con capacità di 8 GB o inferiore prodotta da Sony Corporation. Tuttavia, non si garantisce il funzionamento di tutti i supporti “Memory Stick”.

^{*2} La cornice digitale è dotata di un alloggiamento compatibile sia con supporti in formato standard che con supporti in formato Duo. Senza un adattatore per “Memory Stick DUO”, è possibile utilizzare sia le “Memory Stick” in formato standard che le “Memory Stick DUO” in formato compatto.

^{*3} Quando si utilizza una “Memory Stick Micro” con la cornice digitale, inserirla sempre in un adattatore M2.

⁴ “M2” è un’abbreviazione di “Memory Stick Micro”. In questa sezione, “M2” è l’abbreviazione utilizzata per descrivere le “Memory Stick Micro”.

⁵ Non è possibile eseguire operazioni di lettura/registrazione dei dati che richiedano il sistema di protezione dei diritti d’autore “MagicGate”. “MagicGate” è il nome generico di una tecnologia di protezione dei diritti d’autore sviluppata da Sony utilizzando l’autenticazione e la cifratura.

⁶ La cornice digitale non supporta il trasferimento dei dati in parallelo a 8 bit.

Note sull’uso

• Per le informazioni più aggiornate sulle “Memory Stick” supportate dalla cornice digitale, consultare le informazioni sulla compatibilità delle “Memory Stick” sul sito web Sony:

<http://www.memorystick.com/en/support/support.html>

(Selezionare l’area geografica in cui si utilizza la cornice digitale, quindi selezionare “Cornice digitale” dalla pagina di ciascuna area geografica.)

- Non inserire più di una “Memory Stick” contemporaneamente, perché questo potrebbe provocare un problema con la cornice digitale.
- In caso di utilizzo di una “Memory Stick Micro” con la cornice digitale, è necessario inserire la “Memory Stick Micro” in un alimentatore “M2”.
- Qualora si inserisca una “Memory Stick Micro” nella cornice digitale senza un adattatore “M2”, potrebbe non essere possibile rimuovere la “Memory Stick Micro”.
- Se si inserisce una “Memory Stick Micro” in un adattatore “M2”, e si inserisce quindi l’adattatore “M2” in un adattatore per “Memory Stick DUO”, la cornice digitale potrebbe non funzionare correttamente.
- Quando si formatta una “Memory Stick”, utilizzare la funzione di formattazione della fotocamera digitale. Se si formatta una “Memory Stick” con il computer, le

immagini potrebbero non essere visualizzate correttamente.

- Quando si formatta una “Memory Stick”, tutti i dati, compresi i file di immagini protette, vengono cancellati. Per evitare la cancellazione accidentale di dati importanti, assicurarsi di controllare il contenuto della “Memory Stick” prima di eseguire la formattazione.
- Non è possibile registrare, modificare o eliminare i dati se si fa scorrere l’interruttore di protezione da scrittura sulla posizione LOCK.

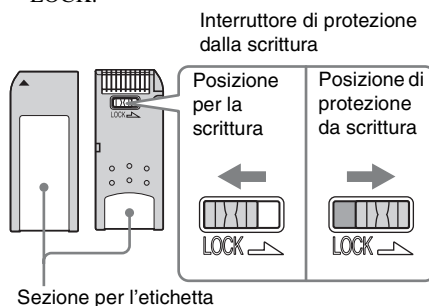

- Non applicare materiali diversi dall’etichetta in dotazione nel punto di applicazione dell’etichetta. Quando si applica l’etichetta in dotazione, assicurarsi di applicarla sull’apposito punto. Assicurarsi che l’etichetta non sporga verso l’esterno.

Scheda memoria SD

L’alloggiamento per la scheda di memoria SD della cornice digitale consente di utilizzare le schede seguenti:

- Scheda memoria SD^{*1}
- Scheda miniSD, scheda microSD (È richiesto un adattatore.)^{*2}
- Scheda di memoria SDHC^{*3}
- Scheda di memoria standard MMC^{*4}

Non si garantisce il funzionamento corretto con tutti i tipi di schede di memoria SD e di schede di memoria standard MMC.

- ^{*1} È stato dimostrato il funzionamento della cornice digitale con una scheda di memoria SD con capacità di 2 GB o inferiore.
- ^{*2} Alcuni adattatori per schede disponibili in commercio sono dotati di terminali di protezione nella parte posteriore. Questo tipo di adattatore potrebbe non funzionare correttamente con la cornice digitale.
- ^{*3} È stato dimostrato il funzionamento della cornice digitale con una scheda di memoria SDHC con capacità di 8 GB o inferiore.
- ^{*4} È stato dimostrato il funzionamento della cornice digitale con una scheda di memoria standard MMC con capacità di 2 GB o inferiore.

Note sull'uso

Non è possibile eseguire la lettura o la registrazione di dati che richiedano il sistema di protezione dei diritti d'autore.

xD-Picture Card

Con l'alloggiamento per xD-Picture Card della cornice digitale, è possibile utilizzare una xD-Picture Card^{*5}. Non tutte le operazioni della scheda di memoria sono supportate, e non è possibile garantire il funzionamento corretto per tutti i tipi di xD-Picture Card.

- ^{*5} È stato dimostrato il funzionamento della cornice digitale con una xD-Picture Card con capacità di 2 GB o inferiore.

Scheda CompactFlash

L'alloggiamento per schede CompactFlash della cornice digitale consente di utilizzare le schede seguenti:

- Scheda di memoria CompactFlash (Tipo I/ Tipo II) e scheda CompactFlash compatibile con CF+Card (Tipo I/Tipo II)^{*6}.
- Microdrive

È inoltre possibile utilizzare una scheda Smart Media utilizzando un adattatore^{*7} per schede CompactFlash disponibile in commercio.

Tuttavia, non è possibile garantire il funzionamento corretto per tutti i tipi di schede CompactFlash.

- ^{*6} Utilizzare una scheda CompactFlash con una specifica di alimentazione di 3,3 V o 3,3 V/5 V. Non è possibile utilizzare i tipi che funzionano solo a 3 V o 5 V. Non inserire altri tipi di schede CompactFlash nell'alloggiamento di inserimento della cornice digitale. In caso contrario, si potrebbe danneggiare la cornice digitale. È stato dimostrato il funzionamento della cornice digitale con una CompactFlash con capacità di 8 GB o inferiore.
- ^{*7} Quando si utilizza un adattatore per schede CompactFlash disponibile in commercio, consultare le istruzioni per l'uso dell'adattatore utilizzato per informazioni su come installare la scheda e l'adattatore. Quando si utilizza l'adattatore per schede CompactFlash, una scheda protetta da scrittura potrebbe non funzionare correttamente.

Note sull'uso delle schede di memoria

- Quando si utilizza una scheda, assicurarsi di verificare la direzione corretta di inserimento della scheda e l'alloggiamento corretto per l'inserimento.
- L'inserimento di una scheda di memoria è consentito solo fino a un determinato limite, tentando di superare il quale si rischia di danneggiare la scheda di memoria e/o la cornice digitale.
- Non rimuovere una scheda né spegnere la cornice digitale mentre quest'ultima sta leggendo o scrivendo i dati, oppure mentre l'indicatore di accesso lampeggia. In caso contrario, i dati potrebbero diventare illeggibili o essere cancellati.
- Si consiglia di effettuare il backup dei dati importanti.
- I dati elaborati con il computer potrebbero non essere visualizzati con la cornice digitale.
- Quando si trasporta o si conserva una scheda, inserirla nella custodia in dotazione con la scheda.
- Non toccare i terminali delle schede con le mani o con oggetti metallici.
- Non colpire, piegare o far cadere le schede.
- Non smontare o modificare le schede.

- Non esporre le schede all'acqua.
- Non utilizzare né conservare le schede nelle condizioni seguenti:
 - In ubicazioni in cui le condizioni operative richieste non siano rispettate, incluse ubicazioni quali l'interno caldo di un'auto parcheggiata al sole e/o all'aperto in estate, esposte alla luce solare diretta o in prossimità di un radiatore.
 - Ubicazioni umide o in cui siano presenti sostanze corrosive
 - Ubicazioni soggette a elettricità statica o disturbi elettrici

Caratteristiche tecniche

■ Cornice digitale

Schermo LCD

Pannello LCD: 7 pollici, matrice attiva TFT

Numero complessivo di punti: 1 152 000 (800 × 3 (RGB) × 480) punti

Proporzioni di visualizzazione

15:9

Area effettiva di visualizzazione

7 pollici

Durata Retroill. LCD

20 000 ore (prima che si dimezzi la luminosità della retroilluminazione)

Massima dimensione file decodificabile

100 MB

Connettori di ingresso/uscita

Connettore USB (miniB, full-speed)

Alloggiamenti

Alloggiamento per "Memory Stick PRO"

Alloggiamento per scheda memoria SD/MMC/xD-Picture Card

Alloggiamento per scheda CompactFlash/Microdrive

Formati di file di immagini compatibili

JPEG: compatibile DCF 2.0, compatibile Exif 2.21, JFIF^{*1}

RAW (solo anteprema^{*2}): SRF, SR2, ARW (2.0 o versione inferiore)
(Alcuni formati di file di immagini non sono compatibili.)

Numero massimo di pixel visualizzabili

8 000 (H) × 6 000 (V) pixel

File system

FAT12/16/32,

dimensione settori 2 048 byte o inferiore

Nome del file di immagine

Formato DCF, 256 caratteri, entro l'8° livello gerarchico

Numero massimo di file gestibili

9 999 file per scheda di memoria/dispositivo esterno

Capacità della memoria interna^{*3}

256 MB (possibilità di salvare circa 500 immagini^{*4}.)

Requisiti di alimentazione

Presse DC IN, 12 V CC

Assorbimento

7,7 W

Temperatura di funzionamento

da 5 °C a 35 °C

Dimensioni

[Senza supporto]

Circa 207 × 137 × 38,5 mm
(larghezza/altezza/profondità)

[Con il supporto aperto]

Circa 207 × 137 × 125 mm
(larghezza/altezza/profondità)

Peso

Circa 550 g
(eccetto l'alimentatore CA)

Accessori in dotazione

Consultare "Verifica accessori inclusi" a pagina 9.

■ Alimentatore CA in dotazione**Requisiti di alimentazione**

~ da 100 V a 240 V, 50/60 Hz

Tensione nominale in uscita

== 12 V 1,2 A

Dimensioni

Circa 34 × 72 × 69 mm
(larghezza/altezza/profondità)
(eccetto le parti sporgenti)

Peso

Circa 110 g

Si veda l'etichetta dell'alimentatore CA per ulteriori dettagli.

Design e caratteristiche tecniche suscettibili di modifiche senza preavviso.

*1: JPEG base in formato 4:4:4, 4:2:2 o 4:2:0

*2: I file RAW vengono visualizzati come anteprima della miniatura.

*3: La capacità, calcolata 1 MB, equivale a 1 000 000 byte. La capacità effettiva è inferiore, dal momento che sono inclusi i file di gestione e le applicazioni. Restano a disposizione circa 200 MB.

*4: Il numero approssimativo viene visualizzato se vengono salvate le immagini scattate da una fotocamera equivalente 1 500 000 pixel. Il valore è variabile in funzione delle condizioni di ripresa.

Home page del servizio di assistenza clienti

Le informazioni più aggiornate sul servizio di assistenza sono disponibili all'indirizzo dell'home page seguente:

<http://www.sony.net/>

Indice analitico

A

- Accens. autom. 28
- Accessori 9
- Aggiunta alla memoria interna 22
- Alimentatore CA 12
- Avvertenze sulla collocazione 37

C

- Caratteristiche tecniche 41
- Collegamento
 - Computer 29
- Collegamento alla fonte di alimentazione CA 12
- Collocazione in posizione orizzontale o verticale 13

D

- DC IN 12 V 12
- Dimens. file immag. 28

E

- Effetto 27
- Eliminazione di un'immagine 25
- Esportazione di un'immagine 24

F

- Formatt. mem. int. 28
- Funzioni 8

I

- Impost. presentaz. 27
- Impostaz. data e ora 28
- Impostazione data/ora 14
- Impostazione del supporto 13

Impostazione dell'orologio 14

Impostazione lingua 28

Impostazioni schermo 27

Informaz. di sistema 28

Ingrandimento/riduzione di un'immagine 21

Inserimento di una scheda di memoria 15

Interruttore di protezione da scrittura 39

M

- Messaggi di errore 31
- Modifica delle impostazioni 26

O

- Or. aut. disp. 27
- Or. autom. im. 27

P

- Presentazione diapositive 17
 - Intervallo 27
- Modo di visualizzazione calendario 17
- Modo di visualizzazione casuale 17
- Modo di visualizzazione immagini multiple 17
- Modo di visualizzazione orologio 17
- Modo di visualizzazione singola 17
- Ordine 27

Priorità di visualizzazione 15

Pulizia 38

R

- Requisiti di sistema
 - Macintosh 29
 - Windows 29
- Reset 28

Risoluzione dei problemi 33

Rotazione di un'immagine 21

S

- Schede di memoria 38
 - Memory Stick 38
 - Note sull'uso 40
 - Scheda CompactFlash 40
 - Scheda memoria SD 39
 - xD-Picture Card 40
- Sostituzione della pila del telecomando 11
- Supporto di riproduzione 21

T

Telecomando 11

V

- Visual. imm. 27
- Visualizzazione della singola immagine 18
 - Modo di visualizzazione delle informazioni sull'immagine 18
 - Modo di visualizzazione immagine intera 18
 - Preparare il modo a schermo intero 18
- Visualizzazione delle immagini 16
- Visualizzazione indice 19
- Visualizzazione orologio 19
 - Modo di visualizzazione calendario 20
 - Modo di visualizzazione orologio analogico 20
 - Modo di visualizzazione orologio digitale 20



Stampato con inchiostro a base di olio vegetale senza COV (composto organico volatile).