

DO IT+ GARDEN
| | | | | | | | | |

Bedienungsanleitung Mode d'emploi Istruzioni d'uso

6142.213 **Klimagerät**
Climatiseur
Climatizzatore

IVALO







Inhaltsverzeichnis

1. Sicherheitshinweise und Warnungen
2. Zeichenerklärung
3. Bestimmungsgemäße Verwendung
4. Funktionsbeschreibung
5. Auspacken
6. Sicherheitshinweise
7. Standortwahl
8. Aufstellen / Installieren
9. Batterien einsetzen
10. Gerätekomponenten
11. Inbetriebnahme
12. Schutzschaltungen / Störungen
13. Reinigung / Aufbewahrung
14. Technische Daten
15. Entsorgung / Recycling

1. Sicherheitshinweise und Warnungen

Dieses Gerät entspricht den vorgeschriebenen Sicherheitsbestimmungen für Elektrogeräte.

Lesen Sie die Bedienungsanleitung aufmerksam durch, bevor Sie das Gerät in Betrieb nehmen.

Ein unsachgemäßer Gebrauch kann zu Schäden an Personen und Sachen führen. Personen, die mit der Anleitung nicht vertraut sind, dürfen das Gerät nicht bedienen.

Bewahren Sie die Bedienungsanleitung sorgfältig auf.

Kindern und Jugendlichen ist die Benutzung des Gerätes nicht gestattet.

 **WICHTIG!** Bitte die detaillierten Sicherheitshinweise vor Gebrauch durchlesen (ab Seite 2)

Bei Nichtbeachtung besteht Stromschlag-, Brand- und/oder Verletzungsrisiko. Bitte alle Sicherheits- und anderen Hinweise aufbewahren und an Nachbenutzer weitergeben.

ELEKTRISCHE SICHERHEIT

 Stets überprüfen, ob die verfügbare Netzspannung mit der auf dem Typenschild angegebenen übereinstimmt.

2. Zeichenerklärung

D

Achten Sie auf alle Zeichen und Symbole, die in dieser Anleitung und auf Ihrem Gerät angegeben sind. Merken Sie sich diese Zeichen und Symbole. Wenn Sie die Zeichen und Symbole richtig interpretieren, können Sie sicherer und besser mit dem Gerät arbeiten.



Achtung!



Vor Inbetriebnahme Bedienungsanleitung lesen!

3. Bestimmungsgemäße Verwendung

Das Gerät wurde speziell für den privaten Gebrauch in trockenen Räumen (z.B. Haus, Garage und Werkstatt) und nicht für den gewerblichen Dauereinsatz konzipiert.

4. Funktionsbeschreibung

Das Klimagerät eignet sich ideal zum Kühlen, Heizen und Entfeuchten von Zimmern.

Bitte machen Sie sich vor dem Gebrauch mit den wichtigsten Bedienteilen vertraut (siehe Seite 6).

Für Schäden, die durch nicht sachgemäße Anwendung entstehen, wird nicht gehaftet.

5. Auspacken

Verpackung mit Gerät in die **korrekte, aufrechte Position** bringen.

Die beiden Verpackungsbänder durchschneiden und den Karton nach oben abziehen.

Klimagerät festhalten und zu zweit aus dem Styroporboden heben.

Gerät **mindestens 2 Stunden** stehen lassen, um Schäden am Kompressor zu vermeiden.





Überprüfen Sie dieses Produkt auf eventuelle Transportschäden. Nehmen Sie sich Zeit und lesen Sie diese Bedienungsanleitung vor der Inbetriebnahme gut durch.

6. Sicherheitshinweise

⚠ WICHTIG! Bitte alle Sicherheits- und anderen Hinweise vor Gebrauch durchlesen.

- Bei Nichtbeachtung besteht Stromschlag-, Brand- und/oder Verletzungsgefahr.
- Bitte alle Sicherheits- und anderen Hinweise aufbewahren.
- Stellen Sie vor dem Anschluss an das Stromnetz sicher, dass Netzspannung und Stromart mit den Angaben auf dem Typenschild am Produkt übereinstimmen.
- **ACHTUNG:** Zum Schutz vor elektrischen Schlägen, Produkt, Netzkabel oder Netzstecker niemals in Wasser oder andere Flüssigkeiten tauchen.
- Dieses Produkt ist kein Spielzeug für Kinder! Bitte halten Sie Kinder fern und beaufsichtigen Sie sie.
- Dieses Produkt kann von Kindern ab 8 Jahren und Personen mit eingeschränkten physischen, sensorischen oder geistigen Fähigkeiten oder ihrer Unerfahrenheit oder Unkenntnis benutzt werden, wenn sie beaufsichtigt oder bezüglich des sicheren Gebrauchs des Produktes unterwiesen wurden und die daraus resultierenden Gefahren verstanden haben. Kinder dürfen nicht mit dem Produkt spielen. Reinigung und Benutzer-Wartung dürfen nicht durch Kinder durchgeführt werden, es sei denn, sie sind ab 8 Jahren und beaufsichtigt.
- Kinder unter 3 Jahren von Produkt fernhalten, wenn sie nicht unter ständiger Aufsicht stehen.
- Kinder ab 3 Jahren und jünger als 8 Jahre dürfen das Produkt nur ein- und ausschalten, wenn sie beaufsichtigt werden oder bezüglich des sicheren Gebrauchs des Produktes unterwiesen wurden und die daraus resultierenden Gefahren verstanden haben, vorausgesetzt, dass das Produkt in seiner normalen Gebrauchslage platziert oder installiert ist. Kinder ab 3 Jahren und jünger als 8 Jahre dürfen das Produkt nicht an das Stromnetz anschließen, es nicht regulieren oder reinigen und keine Wartung durchführen.
- Netzstecker ziehen:
 - bei Nichtgebrauch
 - beim Umplatzen/Transportieren
 - wenn das Gerät umgefallen ist
 - vor dem Reinigen
- Ziehen Sie stets am Netzstecker, nie am Kabel. Vor dem Einstecken/Ausstecken immer zuerst Gerät ausschalten.
- **ACHTUNG:** Das Produkt nicht in der Nähe von explosiven/leicht entzündlichen Standorten, Gas- oder elektrischen Heizungen, offenen Feuern, Kerzen oder anderen Hitzequellen anwenden.
- Niemals Produkt mit Defekt oder mit defekten Kabeln und Steckern verwenden. Defektes Produkt nicht mehr anwenden und durch den MIGROS-Service kontrollieren lassen. Produkt nicht öffnen!
- Dieses Produkt ist für den Haushaltgebrauch und nicht für den kommerziellen Dauereinsatz konzipiert.





⚠️ Bevor Sie dieses Produkt aufstellen, sind folgende Punkte zu beachten:

- Das Produkt nur in trockenen Räumen verwenden. **ACHTUNG:** Das Produkt, Netzkabel/-stecker dürfen nicht mit Wasser oder Flüssigkeiten in Berührung kommen: Stromschlaggefahr. Mindestabstand von 3 m von Schwimmbecken, Badewannen, Duschen, Waschbecken etc. einhalten.
- Produkt, Netzkabel/-stecker nicht mit feuchten/nassen Händen berühren.
- Stabile, horizontale Stellfläche verwenden, damit das Gerät nicht durch Vibrationen umfallen kann.
- Bei Beschädigungen aller Art, insbesondere am Kabel, Stecker und Gehäuse die einen gefahrlosen Betrieb des Produktes nicht mehr zulassen, ist sofort die stromzuführende Netzleitung spannungsfrei zu schalten, dieses Produkt ausser Betrieb zu setzen und gegen erneute Inbetriebnahme zu sichern!
- Achten Sie darauf, dass das Netzkabel und Stecker nicht beschädigt werden. Bei Beschädigungen darf dieses Produkt nicht mehr verwendet werden.
- Verlegen Sie das Netzkabel und ein eventuell benötigtes Verlängerungskabel so, dass niemand darüber stolpern bzw. unbeabsichtigt daran ziehen kann.
- Achten Sie darauf, dass das Netzkabel nicht beschädigt wird. Vermeiden Sie Beschädigungen des Netzkabels durch Knicken und Kontakt mit scharfen Kanten.
- Die Netzsteckdose muss sich in der Nähe des Produktes befinden.
- Der Netzstecker muss jederzeit leicht zugänglich sein.
- Produkt im Betrieb nicht unbeaufsichtigt lassen.
- Produkt nicht mit Schaltleisten/-uhren oder Reglern usw. betreiben.
- Produkt nie ohne Filtergitter betreiben: Verletzungsgefahr!
- Produkt nicht zum Entfachen oder Unterhalten von Feuer (z.B. in Cheminée etc.) verwenden.
- Gerät nicht in die Nähe von offenen Fenstern stellen: Gefahr von Stromschlag (z.B. bei eindringendem Regen). Darauf achten, dass das Gerät nicht durch aufschlagende Fenster oder Türen umgeworfen werden kann; Sicherheitsabstand von 1 m einhalten.
- Produkt nicht in die Nähe von Möbeln und Wänden stellen: Mindestabstand von 50 cm einhalten.
- Vorhänge dürfen nicht in den Bereich des Gerätes gelangen. Luftansaug- und Luftausblasöffnungen des Gerätes niemals abdecken: Überhitzungsgefahr!
- Niemals mit Fingern oder mit Gegenständen in das Gerät greifen: Verletzungsgefahr!
- Hängen Sie keine Objekte an dieses Produkt.
- **ACHTUNG:** Bedecken Sie dieses Produkt nicht mit anderen Gegenständen.
- Wir empfehlen das Produkt über einen FI-Schutzschalter anzuschliessen. Im Zweifelsfalle fragen Sie eine Fachperson.

D





7. Standortwahl

⚠ **Bevor Sie das Gerät aufstellen sind folgende Punkte zu beachten:**

- Bei Klimageräten können immer Wassertropfen auf den Boden gelangen. Daher Gerät nur auf einer wasserunempfindlichen Oberfläche betreiben
- Gerät nur in trockenen Räumen und auf einem stabilen, horizontalen Untergrund anwenden. **Nur in aufrechter Position in Betrieb nehmen**, da sonst Wasser austreten kann
- Darauf achten, dass das Gerät beim Betrieb eine gute Standfestigkeit besitzt und niemand über das Netzkabel stolpern kann
- Lufteintritts- und Luftaustrittsöffnungen niemals abdecken: Überhitzungsgefahr. Luftaustrittsklappe auf der Oberseite während Betrieb immer öffnen und Entwässerungsschlauch immer nach aussen führen
- Gerät nicht in der Nähe von brennbaren Materialien oder in einer explosiven Umgebung aufstellen
- Tücher, Vorhänge etc. dürfen nicht in den Bereich des Gerätes gelangen können
- Mindestabstand von 50 cm zu Möbeln, Wänden etc. einhalten

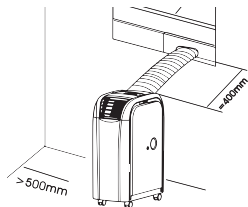

- Darauf achten, dass das Gerät nicht direkt unter einem Möbelstück steht, da dieses die Luftaustrittsöffnung abdecken könnte
- Gerät nicht in unmittelbarer Nähe von Wasser (Waschbecken, Badewannen, Dusche, Schwimmbecken usw.) benutzen: Stromschlaggefahr! Mindestabstand von 3 m einhalten
- Das Gerät ist für eine Umgebungstemperatur von maximal 35 °C (Kühlen) / 7-23 °C (Heizen) ausgelegt
- Keine Gegenstände in das Gerät stecken: Stromschlag-/Verletzungsgefahr!
- Das Gerät benötigt eine Mindestabsicherung von 10 A. Keine Verlängerungskabel

oder Mehrfachstecker verwenden

- Wir empfehlen, das Gerät über einen FI-Schutzschalter anzuschliessen. Im Zweifelsfalle fragen Sie eine Fachperson

8. Aufstellen / Installieren

- Vor der Inbetriebnahme muss der Abluftschlauch (17) installiert werden. Dieser befindet sich unter der Abdeckung (19)
- Schwarze Abdeckung (19) vorsichtig nach oben abziehen und Abluftschlauch (17) herausnehmen. Dann Abdeckung wieder vorsichtig auf Gerät stecken (Halterung muss einschnappen). Der Schlauch kann bei Nichtgebrauch immer wieder unter der Abdeckung versorgt werden

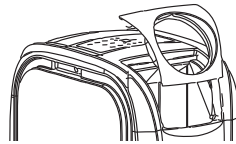

- Schlauch auf einer Seite etwa 2 cm herausziehen und dann diesen Teil in die Abdeckung schrauben (Schlauch muss gut in Halterung (19) halten)



- Abluftschlauch (17) am oberen Ende festhalten und vorsichtig nach aussen ziehen. Der Schlauch lässt sich auf die richtige Länge «auseinanderziehen» bzw. wieder «zusammenstossen»
- Ende des Schlauchs in eine Wand- oder Fensteröffnung stecken und fixieren. Je nach örtlichen Gegebenheiten kann am Schlauchende ein schmaler Aufsatz aufgesteckt werden. Dazu die beiden grauen Schalen auf das Schlauchende setzen und dann die beiden Teile zusammenstecken, bis sie einschnappen. Darauf achten, dass der Schlauch nicht geknickt, gedehnt oder gar verlängert wird



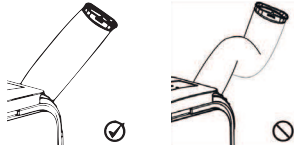

- Um die Kühl-/Heizleistung nicht zu mindern, ist es wichtig, dass im Anwendungsraum die Türen und Fenster geschlossen sind

Heizbetrieb

- Wird das Gerät zum Heizen verwendet, muss es mit der Rückseite voran in den Raum gedreht werden
- Dann die Abdeckung (19) mit dem Abluftschlauch (17) von hinten nach vorne wechseln. Dazu die beiden Halterungen (14) und (19) nach oben aus dem Gerät ziehen und auf der anderen Seite wieder einsetzen
- Abluftschlauch wieder nach aussen führen

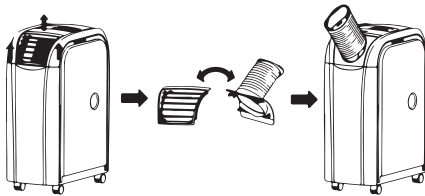

Entwässerungsanschluss

- Wird das Gerät **zum Kühlen** ☼ verwendet, ist es nicht nötig, einen Schlauch an den Entwässerungsanschluss (18) anzuschließen. Vor der Inbetriebnahme kontrollieren, ob der schwarze Abdeckstopfen angebracht ist, da sonst Wasser auslaufen kann
- Wird das Gerät **zum Heizen** ☼ oder **Entfeuchten** ☒ verwendet, einen Entwässerungsschlauch an Anschluss (18) anbringen und diesen nach aussen oder in einen Abfluss führen (der Innendurchmesser des Schlauchs muss ca. 16.5 mm betragen). Das Kondenswasser wird so automatisch nach aussen geführt.

Wichtig: Der Schlauch darf dabei nicht höher als der Anschluss (18) liegen. Abdeckstopfen für spätere Anwendung unbedingt aufbewahren!

D

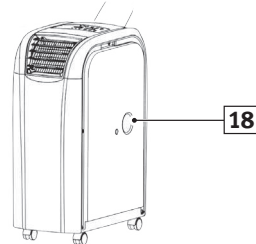

Interner Wassertank voll (Anzeige «E4»)

- Ist der interne Wassertank voll, leuchtet in der Anzeige «E4» und der Kompressor schaltet aus
- Gerät ausschalten und warten, bis es komplett stoppt (dies kann bis zu 3.5 Minuten dauern, damit der Kompressor keinen Schaden nimmt). Netzstecker ziehen
- Gerät über einen Abfluss rollen und dann den Abdeckstopfen vom unteren Entwässerungsanschluss (23) abziehen. Fließt kein Wasser mehr aus, Stopfen wieder aufsetzen
- Wurde das Gerät transportiert oder gar gekippt, um den Tank zu leeren, mindestens eine Stunde warten, bis Sie es wieder in Betrieb nehmen (der Kompressor kann sonst Schaden nehmen)

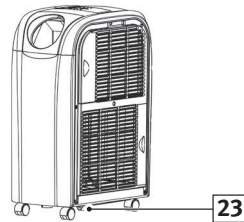

9. Batterien einsetzen

- Deckel auf der Unterseite der Fernbedienung öffnen (Deckel in Pfeilrichtung schieben)
- 2 Batterien (LR 03 /AAA; nicht im Lieferumfang) einsetzen. Auf richtige Polarität achten





10. Gerätekomponenten (A)

1. Fernbedienungsempfänger
2. Betriebsart-Anzeige:
 - ☼ Kühlen,
 - ☼ Heizen,
 - ☐ Entfeuchten
3. Nachtbetrieb (Sleep)
4. **FUNC:** Funktionstaste für Kühlen ☼, Heizen ☼ oder Entfeuchten ☐
5. **TIMER:** 1 - 24 Stunden
6. **POWER:** Ein-/Ausschalten
7. **DISPLAY:** Anzeige für Temperatur, Timer oder Entfeuchtung (= «dh»)
8. Luftaustrittsmenge:
 - ☼ hoch, ☼ mittel, ☼ tief oder
 - Δ automatisch
9. **SPEED:** Luftaustrittsmenge (hoch ☼, mittel ☼, tief ☼ oder automatisch Δ)
10. **SLEEP:** Reduziert/erhöht Temperatur nach einer und zwei Stunden
11. **TEMP +:** Temperatur erhöhen
12. **TEMP -:** Temperatur reduzieren
13. Bedienteil (siehe 1-12)
14. Abdeckung (zum Abheben hier festhalten)
15. Luftaustrittsklappe
16. Transportrollen
17. Abluftschlauch
18. Oberes Ablaufrohr mit Abdeckstopfen
19. Abdeckung / Öffnung für Abluftschlauch
20. Öffnung für Abluftschlauch
21. Lufteintritt für Kühlen (Filter abnehmbar)
22. Lufteintritt für Heizen (Filter abnehmbar)
23. Unteres Ablaufrohr mit Abdeckstopfen

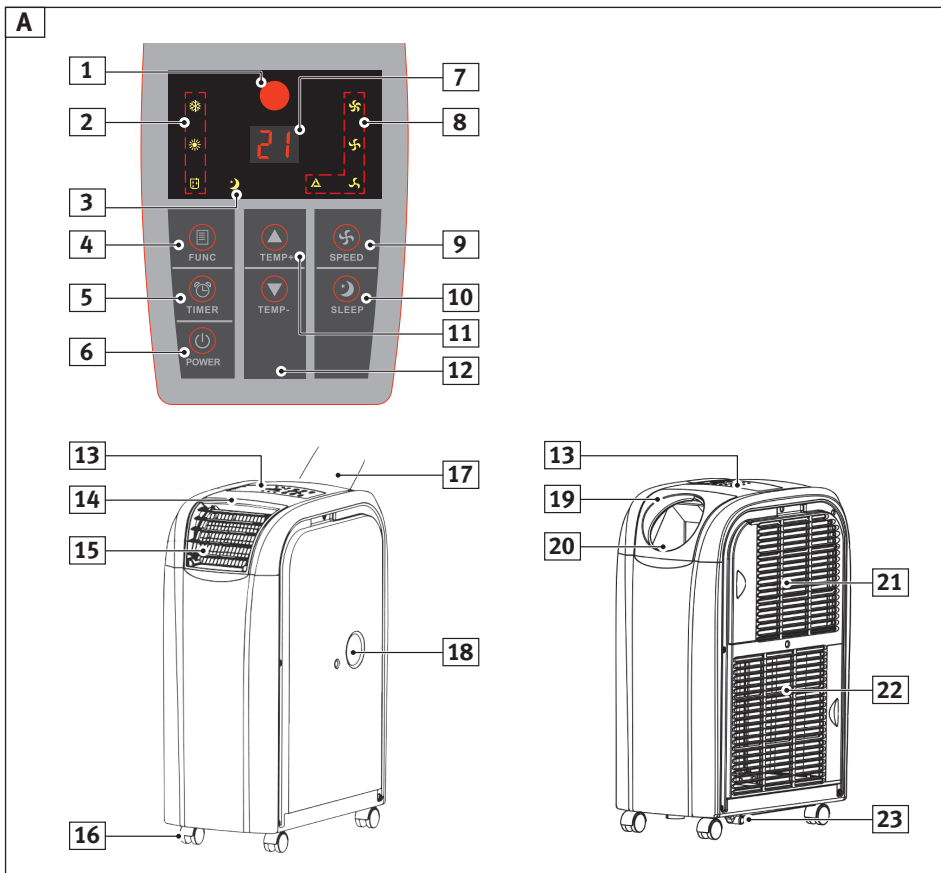



Überprüfen Sie das Gerät auf eventuelle Transportschäden. Nehmen Sie sich Zeit und lesen Sie diese Bedienungsanleitung vor der Inbetriebnahme gut durch.

Verzögerung von 3.5 Minuten zugeschaltet (= Schutzfunktion)

D

11. Inbetriebnahme



Gerät ans Netz anschliessen

-  **Wichtig: Netzstecker nicht einstecken! Bevor das Gerät ans Stromnetz angeschlossen wird, muss es mindestens 2 Stunden in der aufrechten Position stehen, damit sich die Kühlfüssigkeit im Inneren setzen kann! Das Gerät nimmt sonst Schaden (keine Garantie)!**
- Das Gerät ist durch Einstecken des Netzsteckers (220-240 V) betriebsbereit (es ertönt ein Piepston und alle LED's leuchten kurz auf)
- Für optimale Funktion Fenster und Türen im Raum schliessen

Ein-/Ausschalten

- Vor dem Einschalten Luftaustrittsklappe (15) öffnen und kontrollieren, ob die beiden schwarzen Abdeckstopfen fest auf dem Ablaufrohr (18) und (23) sitzen (Gerät nie mit geschlossener Klappe in Betrieb nehmen; Überlastungsgefahr)
- Gerät durch Drücken der «POWER»-Taste (6) einschalten (das Gerät startet und es leuchten die zuletzt gewählten Funktionen)
- Durch erneutes Drücken der «POWER»-Taste lässt sich das Gerät wieder ausschalten (nach Drücken der Taste kann das Gerät noch bis zu 3.5 Min. weiterlaufen (= Kompressor-Schutzfunktion))







Betriebsfunktion wählen

- Durch wiederholtes Drücken der Taste «FUNC» (4) die gewünschte Funktion wählen:
 -  für Klimabetrieb/Kühlen
 -  für Heizen
 -  für Entfeuchten (in der Anzeige erscheint «dh»; und die Entfeuchtung startet)
- Der Kompressor wird immer mit einer

Temperatur wählen

- Mit den beiden Tasten «TEMP+» (11) und «TEMP-» (12) kann die Temperatur in 1-Grad-Schritten eingestellt werden
- Mit der blinkenden Digitalanzeige (7) wird die eingestellte Temperatur angezeigt. Sobald die Anzeige aufhört zu blinken, wird wieder die aktuelle, gemessene Raumtemperatur angezeigt
- Die Temperatur kann im Bereich von 17-30 °C (Kühlen) und 15-25 °C (Heizen) eingestellt werden

Luftaustrittsmenge ändern

- Durch wiederholtes Drücken der Taste «SPEED» (9) die Luftaustrittsmenge für Kühlen wählen: Luftaustrittsmenge hoch , mittel , tief  oder automatisch . In der Automatik-Position wird automatisch die maximale Luftmenge eingestellt, sobald die Raumtemperatur um 3 °C höher ist, als die eingestellte Temperatur
- Beim Entfeuchten wird automatisch  und beim Heizen  eingestellt (nicht änderbar)

Timer-Funktion

Mit der Timer-Funktion kann das Gerät automatisch ein- oder ausgeschaltet werden: Ist das Gerät bereits in Betrieb, schaltet es nach der vorgewählten Zeit aus. Ist es noch ausgeschaltet, schaltet es nach der eingestellten Zeit automatisch ein.

- Durch wiederholtes Drücken der Taste «TIMER» (5) kann die Ein- oder Ausschaltzeit in Stundenschritten eingestellt werden (1-24 h)
- Timerfunktion beenden: Taste «TIMER» (5) so oft drücken, bis «00» angezeigt wird

Sleep-Funktion

Die Sleep-Funktion reduziert/erhöht nach einer Stunde die Temperatur um 1 °C. Nach einer weiteren Stunde wird die Temperatur nochmals um 1 °C reduziert/erhöht. Je nach





eingestellter Funktion wird die Temperatur reduziert/erhöht:

- In eingeschaltetem Zustand «SLEEP»-Taste (10) drücken (in der Anzeige erscheint das Mondsymbol)
 - Ist die Heiz-Funktion ☀ eingeschaltet, wird die Temperatur reduziert
 - Ist die Kühl-Funktion ❄ eingeschaltet, wird die Temperatur erhöht
 - Bei eingeschalteter Entfeuchtungs-Funktion ☁ funktioniert die Sleep-Funktion nicht
- Durch erneutes Drücken der «SLEEP»-Taste Funktion wieder ausschalten (in der Anzeige erlischt das Mondsymbol)
- In der Sleep-Funktion wird automatisch die tiefste Luftaustrittsmenge ⤵ eingestellt

Fernbedienung

- Das Gerät lässt sich auch mit der mitgelieferten Fernbedienung bedienen (vorgängig Batterien einsetzen, s. Seite 5)
- Dabei Fernbedienung auf den Empfänger (1) richten

12. Schutzschaltungen / Störungen

Netzunterbruch

- Bei einem Netzunterbruch schaltet sich das Gerät aus. Es muss nach dem Unterbruch wieder neu eingeschaltet werden

Störungsanzeige

Betriebsstörungen werden mit der Digitalanzeige angezeigt:

- «E1» Störung an beiden Temperatursonden und/oder elektrischer Schaltung: An MIGROS-Service wenden
- «E2» Störung an Temperatursonde, Kupferrohr, Verdrahtung und/oder elektrischer Schaltung: an MIGROS-Service wenden
- «E4» Wassertank voll: Tank entleeren siehe Seite 5. Falls ein Entwässerungsschlauch montiert ist, kontrollieren, ob dieser eingeklemmt/zusammengedrückt ist. Falls nicht, Gerät wieder in Betrieb nehmen. Falls

Fehler wieder auftritt, an MIGROS-Service wenden

13. Reinigung / Aufbewahrung

⚠ Vor der Reinigung Gerät ausschalten und Netzstecker ziehen.

- Gehäuse mit einem leicht feuchten Tuch abwischen und dann trocken reiben. Fusseln an Lufteintritts- und Luftaustrittsöffnungen entfernen (z.B. mit Pinsel oder Staubsauger-Textildüse)
- Rückseitige Lufteintrittsgitter in regelmäßigen Abständen reinigen (mindestens 1x monatlich)
 - Oberes Gitter: den seitlichen Griff festhalten und dann nach links aussen ziehen
 - Unteres Gitter: den seitlichen Griff festhalten und dann nach rechts aussen ziehen

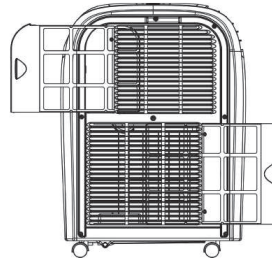

- Beide Gitter mit einem leicht feuchten Tuch, einem Staubsauger mit Textildüse oder einem Pinsel reinigen. Trockene Gitter in umgekehrter Reihenfolge wieder einbauen (Gerät nie ohne Gitter betreiben)
- ⚠ Gerät nicht öffnen und keine Gegenstände in das Gerät stecken. Nicht in Wasser oder andere Flüssigkeiten tauchen/oder in Verbindung bringen; Stromschlaggefahr!
- Bei längerem Nichtgebrauch (z.B. während den Ferien) Netzstecker ziehen. Gerät 1-2 Tage trocknen lassen (damit Kondenswasser im Inneren verdunsten kann und das Gerät trocken ist), dann Gerät an einem trockenen, staubfreien Ort lagern



- Tipp: Verpackung zur Aufbewahrung des Gerätes verwenden

14. Technische Daten

Betriebsspannung:	220-240 V~ / 50 Hz
Leistungsaufnahme:	Kühlen 1480 W / Heizen 1300 W
Kapazität:	12000 BTU/3500 W
Entfeuchtungsleistung:	max. 60 Liter/Tag
Luftumwälzung:	max. 430 m ³ /Stunde
Umgebungstemperatur:	Kühlen 17 - 30 °C Heizen 15 - 25 °C
Betriebsbereich:	Kühlen max. 35 °C Heizen 7-23 °C
Kühlmittel:	R-410A
Lautstärke:	65 dB
Energieeffizienzklasse:	A (Kühlen), A** (Heizen)
Abluftschlauchlänge:	ca. 1.35 m
Abflussschlauchdurchmesser:	16.5 mm (Innen-Ø)
Abmessungen BxTxH ca.:	300 x 550 x 760 mm

Konformität:

Das Produkt entspricht den Bestimmungen der nachfolgenden Richtlinien. Die Konformität wird durch Übereinstimmung der aufgeführten Normen gewährleistet.

2006/95/EC	Niederspannungsrichtlinie (LVD)
2004/108/EC	Elektromagnetische Verträglichkeit (EMC)
2011/65/EU	Beschränkung (der Verwendung bestimmter gefährlicher Stoffe (RoHS))
(EU) Nr. 206/2012	Anforderungen an die umweltgerechte Gestaltung von Raumklimageräten und Komfortventilatoren
LVD	EN 60335-1 EN 60335-2-80 EN 62233
EMC	EN 55014-1 EN 55014-2 EN 61000-3-2 EN 61000-3-3

15. Entsorgung / Recycling

D



Ausgediente Geräte bei einer Verkaufsstelle zur kostenlosen, fachgerechten Entsorgung

abgeben.

Geräte mit gefährlichem Defekt sofort entsorgen und sicherstellen, dass sie nicht mehr verwendet werden können.

Geräte nicht mit dem Hauskehricht entsorgen (Umweltschutz!).

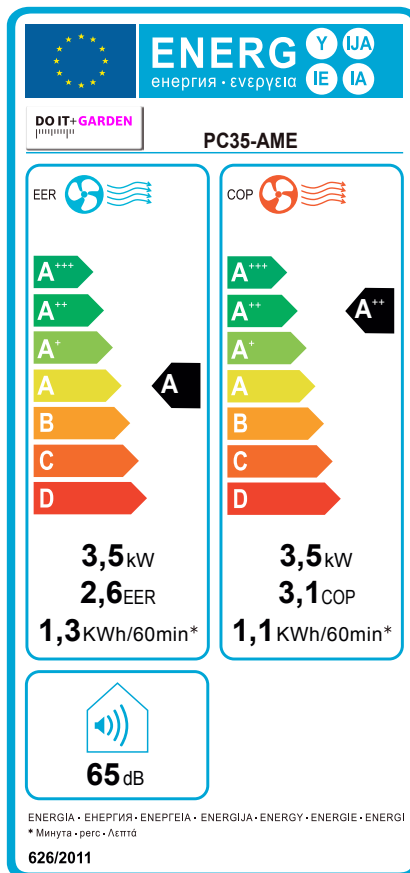





Sommaire

1. Consignes de sécurité et mises en garde
2. Légende
3. Utilisation conforme
4. Description des fonctions
5. Déballage
6. Consignes de sécurité
7. Choix de l'emplacement
8. Emplacement / Installation
9. Mise en place des piles
10. Composants de l'appareil
11. Mise en route
12. Dispositif de sécurité / Problèmes
13. Nettoyage / Rangement
14. Données techniques
15. Elimination / Recyclage

1. Consignes de sécurité et mises en garde

Les consignes de sécurité concernant l'utilisation de cet appareil sont conformes à celles des appareils électriques.

Lisez attentivement ce mode d'emploi avant de mettre l'appareil en marche.

Une utilisation non conforme peut présenter des risques pour les personnes et les objets. Les personnes n'ayant pas pris connaissance de ce mode d'emploi ne doivent pas utiliser cet appareil.

Conservez soigneusement ce mode d'emploi.

Les enfants et les jeunes ne sont pas autorisés à utiliser cet appareil.

⚠ IMPORTANT! Avant d'utiliser cet appareil, lisez soigneusement les consignes de sécurité détaillées (à partir de la page 12).

Le non respect de ces consignes représente un risque de décharge électrique, d'incendie et/ou de blessure. Veuillez respecter les consignes de sécurité et toutes les autres recommandations et les remettre à tout utilisateur.

SÉCURITE ÉLECTRIQUE

⚠ Vérifiez que la tension de secteur correspond bien à celle qui est indiquée sur la plaquette.

2. Légende

F

Faites attention aux signes et aux symboles mentionnés dans ce mode d'emploi et sur l'appareil. Retenez bien ces signes et ces symboles. Si vous respectez bien ces signes et ces symboles, vous utiliserez mieux cet appareil et en toute sécurité.



Attention!



Lire le mode d'emploi avant la mise en marche!

3. Utilisation conforme

Cet appareil n'est conçu que pour un usage privé et une utilisation dans des locaux secs (ex. maison, garage et atelier) et n'est pas conçu pour une utilisation professionnelle intense.

4. Description des fonctions

Cet climatiseur est idéal pour rafraîchir, chauffer et déshumidifier les pièces.

Avant de l'utiliser, familiarisez vous avec les éléments de commande les plus importants (voir illustration à la page 16).

Nous n'assumons aucune responsabilité en cas de dommages dus à une utilisation non conforme à ce mode d'emploi.

5. Déballage

Placer l'emballage contenant l'appareil en **position verticale**.

Couper les deux bandes d'emballage et retirer l'emballage (par le haut).

A deux personnes, saisir fermement l'appareil et l'extraire de la base en polystyrène.

Laisser l'appareil dans cette position pendant **au moins 2 heures** pour éviter tout dommage au compresseur.



Vérifiez que l'article n'a pas été endommagé pendant le transport. Prenez bien le temps de lire ce mode d'emploi avant de l'utiliser.

6. Consignes de sécurité

⚠ IMPORTANT! Avant toute utilisation, lisez attentivement les consignes de sécurité et autres recommandations.

- Le non respect de ces consignes comporte un risque de décharge électrique, incendie et/ou blessure.
- Conservez ces consignes de sécurité et toutes les recommandations.
- Avant le branchement au secteur, vérifiez que la tension et le type de courant correspondent aux indications de la plaquette signalétique du produit.
- ATTENTION: pour éviter tout risque de décharge électrique, ne plongez jamais l'article, le câble ou la fiche dans l'eau ou autres liquides.
- Cet article n'est pas un jouet pour enfants! Conservez-le hors de portée des enfants et surveillez les enfants.
- Cet article peut être utilisé par des enfants de plus de 8 ans, des personnes présentant des déficiences mentales, physiques ou sensorielles, et des personnes sans expérience ni connaissance de son utilisation, à condition qu'elles soient surveillées par une autre personne ou bien qu'elles aient été préalablement formées pour s'en servir en toute sécurité et correctement informées des risques inhérents à son utilisation. Les enfants ne doivent pas jouer avec cet article. Le nettoyage et l'entretien de l'article ne doivent pas être effectués par un enfant, sauf s'il a plus de 8 ans et qu'il est sous la surveillance d'un adulte.
- Conserver cet article hors de portée des enfants de moins de 3 ans, excepté s'ils sont sous surveillance.
- Les enfants ayant entre 3 et 8 ans peuvent allumer et éteindre l'article uniquement sous la surveillance d'un adulte, ou bien s'ils ont été correctement formés pour s'en servir en toute sécurité et bien informés des risques inhérents à son utilisation, et à condition que l'article soit bien installé et placé dans une position appropriée à son utilisation. Les enfants entre 3 et 8 ans ne sont pas autorisés à brancher l'article au secteur, ni à le régler, le nettoyer ou effectuer dessus quelque opération d'entretien que ce soit.
- Débrancher l'appareil:
 - en cas de non utilisation
 - en cas de déplacement/de transport
 - si l'appareil se trouvait renversé
 - avant de le nettoyer
- Débrancher l'article en saisissant la fiche, et jamais en tirant sur le câble d'alimentation. Toujours éteindre l'appareil avant de le brancher/débrancher.
- ATTENTION: ne pas utiliser cet article à proximité d'endroits présentant des risques d'explosion ou facilement inflammables, de radiateurs au gaz ou électriques, de flammes, de bougies et autres sources de chaleur.
- Ne jamais utiliser un article s'il est défectueux ou si son câble/ sa fiche sont endommagés. Tout article défectueux doit être contrôlé par MIGROS-Service. Ne pas ouvrir l'article!



- Cet article est réservé à un usage domestique et ne convient pas à des fins commerciales.

⚠ Avant de installer l'article, respectez les points suivants:

- N'utiliser cet article que dans des locaux secs. ATTENTION: L'appareil, le câble électrique/la fiche ne doivent pas entrer en contact avec de l'eau ou des liquides: danger d'électrocution. Respecter une distance min. de 3 m des piscines, baignoires, douches, lavabos, etc.
- Ne jamais toucher l'appareil, le câble et la prise avec les mains humides ou mouillées.
- Utiliser des supports horizontaux et stable, afin d'éviter que l'article ne tombe suite à des vibrations.
- En cas de dommage de tout type, et notamment au niveau du câble, de la fiche et du corps de l'article, ne permettant plus d'utiliser cet article de manière sûre, il faut immédiatement débrancher l'article, le mettre hors d'usage et s'assurer qu'il ne puisse pas être remis en marche!
- Veiller à ce que la fiche et le câble électrique ne subissent aucun dommage. Si l'un ou l'autre est endommagé, l'article ne doit plus être utilisé.
- Positionner le câble d'alimentation et toute éventuelle rallonge de façon à ce que personne ne puisse se prendre les pieds dedans, ni tirer dessus par inadvertance.
- Veiller à ce que le câble d'alimentation ne subisse aucun dommage. Éviter de l'endommager en le pliant ou en le

- faisant passer sur des arêtes vives.
- La prise de courant doit se trouver à proximité de cet article.
- La prise de l'appareil doit être accessible facilement.
- Ne jamais laisser l'article en marche sans surveillance.
- Ne pas faire fonctionner l'article avec des détecteurs de présence/des minuteries ou des régulateurs etc.
- Ne jamais faire fonctionner l'article sans grille de protection: danger d'accident.
- Ne pas utiliser l'article pour ranimer ou entretenir un feu (dans la cheminée, etc.).
- Ne pas placer l'article à proximité de fenêtres ouvertes: danger d'électrocution (en cas de pénétration de pluie, p.ex.). Veiller à ce que l'article ne puisse être renversé par une porte ou une fenêtre qui s'ouvre; respecter une distance de sécurité de 1 m .
- Ne pas placer l'article près de meubles ou de murs: respecter une distance de sécurité de 50 cm.
- Les rideaux ne peuvent pas pénétrer dans la zone d'action de l'appareil. Ne jamais recouvrir les orifices d'aspiration et de soufflerie du produit: danger de surchauffe!
- Ne jamais approcher les doigts ou un objet de cet article: danger d'accident.
- Ne rien accrocher à l'appareil.
- ATTENTION: ne jamais recouvrir l'article avec d'autres objets.
- Nous vous recommandons de brancher l'article à une prise avec disjoncteur différentiel FI. En cas de doute, adressez-vous à un professionnel.

F





7. Choix de l'emplacement

⚠ Avant d'installer l'appareil, respectez les points suivants:

- Lors de l'utilisation du climatiseur, il peut toujours y avoir des gouttes d'eau sur le sol. C'est pourquoi il faut placer l'appareil sur un sol qui ne craint pas l'eau
- N'utilisez l'appareil que dans des locaux secs et sur une surface stable et horizontale. **L'utiliser uniquement en position verticale**, sinon de l'eau pourrait s'écouler
- Vérifiez que l'appareil en marche est bien stable et que nul ne risque de se prendre les pieds dans le cordon d'alimentation
- Ne jamais couvrir les sorties/arrivées d'air: risque de surchauffe. Pendant le fonctionnement de l'appareil, il faut toujours ouvrir le clapet de la sortie d'air située sur le dessus et sortir le tuyau d'évacuation d'eau
- Ne pas utiliser l'appareil à proximité de matériaux inflammables ou dans un environnement présentant un risque d'explosion
- Etoffes, rideaux, etc. ne doivent pas se trouver à proximité de l'appareil
- Le placer à au moins 50 cm des meubles, parois, etc.

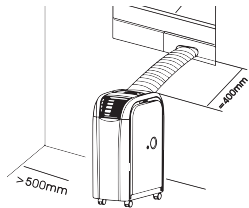

- Vérifiez que l'appareil ne se trouve directement pas sous un meuble car cela couvrirait les sorties d'air
- N'utilisez pas l'appareil à proximité de l'eau (lavabo, douche, baignoire, piscine, etc.): risque de court-circuit! Maintenir une distance minimale de 3 m
- L'appareil n'est conçu que pour une température ambiante maximale de 35 °C (rafraîchir) 7 à 23 °C (chauffer)
- Ne pas introduire d'objets dans l'appareil: risque de court-circuit/blessure!
- L'appareil nécessite une protection mini-

male de 10 A. Ne pas utiliser de rallonge ni de multiprise

- Nous recommandons de brancher l'appareil à une prise avec disjoncteur différentiel FI. En cas de doute adressez-vous à un professionnel

8. Emplacement / Installation

- Avant l'utilisation de l'appareil, il faut installer le tuyau d'évacuation d'air (17). Le tuyau d'évacuation de l'air se trouve sous le couvercle (19)
- Ôter délicatement le couvercle noir (19) et extraire le tuyau d'évacuation de l'air (17). Remettre le couvercle en place (le support s'encastre). En cas de non utilisation de l'appareil, le tuyau peut être placé sous le couvercle

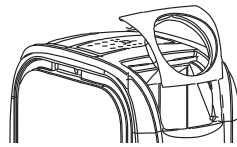

- Extraire le tuyau d'un côté sur env. 2 cm et le visser sur le couvercle (le tuyau doit être correctement fixé sur son support (19))



- Tenir le tuyau d'évacuation d'air (17) par son extrémité et l'extraire délicatement. Le tuyau s'allonge/se retire à la bonne longueur
- Fixer l'extrémité du tuyau à un orifice d'une paroi ou d'une fenêtre. Selon les conditions de montage sur place, un embout étroit peut être fixé à l'extrémité du tuyau. Pour cela, mettre les deux embouts gris à la fin du tuyau, puis relier les deux éléments jusqu'à ce qu'ils s'encastrent. Veiller à ce que le tuyau ne soit pas plié ni trop tendu ni trop allongé

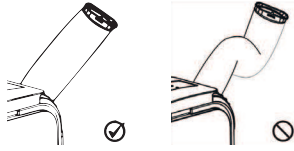

**F**

- Pour que la puissance de refroidissement ou de chauffage soit optimale, il est important que les portes ou les fenêtres de la pièce soient fermées

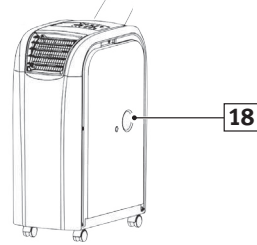

Fonction chauffage

- Quand l'appareil sert à chauffer, il doit être utilisé retourné: tourner la partie arrière de l'appareil vers la pièce
- Permuter ensuite le couvercle (19) avec le tuyau d'évacuation de l'air (17) de l'arrière vers l'avant. A cet effet, retirer vers le haut les deux fixations (14) et (19) de l'appareil et les remettre de l'autre côté
- Conduire de nouveau le tuyau d'évacuation de l'air vers l'extérieur

Réservoir d'eau interne plein (voyant «E4»)

- Quand le réservoir d'eau interne est plein, le voyant «E4» s'allume et le compresseur s'éteint
- Eteindre l'appareil et attendre qu'il s'arrête complètement (cela peut prendre jusqu'à 3,5 minutes, de manière à ce que le compresseur ne soit pas endommagé). Débrancher l'appareil
- A l'aide des roulettes, pousser l'appareil vers un endroit où l'eau peut s'écouler, puis ouvrir le bouchon de vidange inférieur (23). Quand l'eau a fini de s'évacuer, remettre le bouchon
- Si l'appareil a été transporté ou incliné pour la vidange du réservoir, attendre au moins une heure avant de le remettre en route (sinon cela pourrait endommager le compresseur)

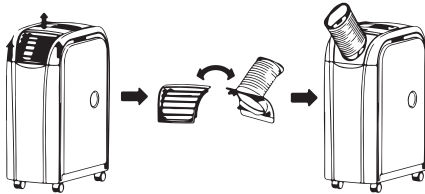

Branchement au tuyau de vidange

- Si l'appareil est utilisé **pour le refroidissement** ❄️, il n'est pas nécessaire de le brancher au tuyau de vidange (18). Avant la mise en route, contrôler que le bouchon de protection noir soit bien en place, sinon il pourrait y avoir des pertes d'eau
- Si en revanche l'appareil est utilisé **pour le chauffage** 🔥 ou la **déshumidification** ☁️, brancher le tuyau d'évacuation au raccordement (18) et le diriger vers l'extérieur ou bien vers un endroit où l'eau peut s'écouler (le diamètre interne du tuyau doit être d'env. 16,5 mm). Ainsi, l'eau de condensation s'évacuera directement vers l'extérieur. **Important:** le tuyau ne doit pas être placé plus haut que l'orifice de raccordement (18). Conserver impérativement le bouchon de protection pour une utilisation ultérieure!

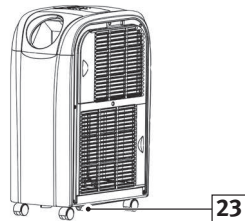

9. Placer les piles

- Ouvrir le couvercle de la télécommande à l'arrière de celle-ci (le faire glisser comme l'indiquent les flèches)
- Placer 2 piles (LR 03 /AAA; non fournies avec l'appareil). Respecter la polarité





10. Composants de l'appareil (A)

1. Récepteur de la télécommande
2. Modes d'affichage:
 - ☼ refroidissement
 - ☼ chauffage
 - ☼ déshumidification
3. Mode nuit (Sleep)
4. **FUNC:** touche fonction refroidissement ☼, chauffage ☼ ou déshumidification ☼
5. **TIMER:** 1 - 24 heures
6. **POWER:** Marche/arrêt
7. **DISPLAY:** Affichage pour la température, le timer ou la déshumidification (= «dh»)
8. Quantité d'air évacué: élevée ☼, moyenne ☼, basse ☼ ou automatique Δ
9. **SPEED:** Quantité d'air évacué: (élevée ☼, moyenne ☼, basse ☼ ou automatique Δ)
10. **SLEEP:** réduit/augmente la température au bout d'une ou deux heures
11. **TEMP +:** augmente la température
12. **TEMP -:** réduit la température
13. Élément de commande (voir 1-12)
14. Couvercle (pour soulever, saisir ici)
15. Clapet de sortie d'air
16. Roulettes de transport
17. Tube d'évacuation de l'air
18. Tuyau de vidange avec bouchon de protection
19. Couvercle/ouverture du tuyau d'évacuation
20. Ouverture pour le tuyau d'évacuation de l'air

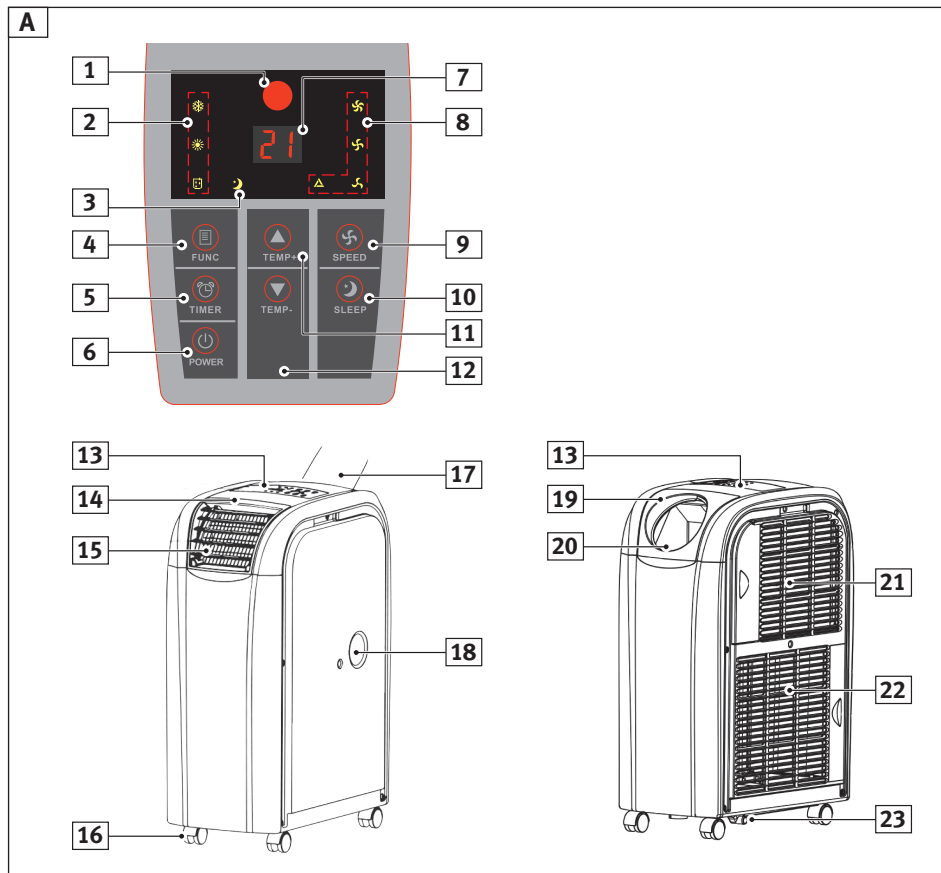



21. Entrée de l'air pour refroidissement (filtre extractible)
22. Entrée de l'air pour chauffage (filtre extractible)
23. Tube d'évacuation inférieur avec bouchon de protection

Vérifiez que l'appareil n'a pas été endommagé pendant le transport. Prenez bien le temps de lire ce mode d'emploi avant de l'utiliser.

11. Mise en route

Branchez l'appareil à une prise électrique



-  **Important: ne pas brancher l'appareil! Avant de brancher l'appareil au courant électrique, celui-ci doit rester en position verticale pendant au moins 2 heures, afin que le liquide de refroidissement puisse descendre à l'intérieur! Sinon cela risquerait d'endommager l'appareil (perte de la garantie)!**
- Dès qu'il est branché au courant électrique, (220-240 V) l'appareil est prêt à fonctionner (on entend un bip sonore et tous les témoins LED s'allument brièvement)
- Pour un fonctionnement optimal, fermer portes et fenêtres de la pièce où se trouve l'appareil

Marche/arrêt

- Avant de mettre l'appareil en marche, ouvrir le clapet de la sortie d'air (15) et vérifier que les deux bouchons de protection noirs sont bien insérés dans les tuyaux d'évacuation (1) et (23) (ne jamais utiliser l'appareil si le clapet est fermé: risque de surchauffe)
- Allumer l'appareil en appuyant sur la touche «POWER» (6) (celui-ci se met en marche et les fonctions sélectionnées s'allument)
- Pour l'éteindre, appuyer à nouveau sur la touche «POWER» (après l'extinction, il se peut que l'appareil continue à fonctionner pendant 3,5 minutes (= fonction de protection du compresseur))

Choisir un mode de fonctionnement









- Choisir la fonction désirée en appuyant plusieurs fois sur la touche «FUNC» (4):
 -  climatisation/rafraîchissement
 -  chauffage
 -  déshumidification («dh» s'affiche et la déshumidification commence)
- Le compresseur s'allume toujours avec un retard de 3,5 minutes (=fonction de protection)

Sélectionner la température

- Les deux touches «TEMP+» (11) et «TEMP-» (12) permettent de régler la température degré par degré
- La température sélectionnée s'affiche en clignotant sur l'écran digital (7). Dès que l'affichage cesse de clignoter, la température actuelle de la pièce s'affiche
- La plage de réglage de la température peut être réglée sur une plage de 17 à 30°C (refroidissement) et de 15 à 25°C (chauffage)

Modifier l'intensité de la ventilation

- On sélectionne l'intensité de la ventilation en appuyant de façon répétée sur la touche «SPEED» (9): L'intensité de la ventilation peut être haute , moyenne , basse  ou automatique . En position automatique, la ventilation est maximale dès que la température de la pièce dépasse de 3°C la température sélectionnée
- Pour la déshumidification, c'est  qui est réglé automatiquement, et  pour le chauffage (non modifiable)

Fonction timer

Avec la fonction timer, l'appareil s'allume et s'éteint automatiquement: si l'appareil est déjà en marche il s'éteint à l'heure réglée. S'il est éteint, il s'allume automatiquement à l'heure sélectionnée.

- On règle l'heure d'allumage ou d'arrêt par intervalle d'une heure (1-24 h) en appuyant de façon répétée sur la touche «TIMER» (5)
- Arrêter la fonction timer: appuyer sur la touche «TIMER» (5) jusqu'à ce que «00» s'affiche





Fonction Sleep

La fonction Sleep réduit/élève la température de 1 °C après une heure. Une heure après la température se réduit/s'élève à nouveau de 1 °C. L'appareil réduit/augmente la température en fonction du mode de fonctionnement choisi:

- Allumer le climatiseur et appuyer sur la touche (10) «SLEEP» (le symbole de la lune s'affiche)
 - Si le mode chauffage ☀ est allumé, la température est réduite
 - Si la fonction rafraîchissement ❄ est allumée, la température est augmentée
 - Si l'appareil est en mode déshumidificateur ☁ la fonction Sleep ne marche pas
- Eteindre la fonction «SLEEP» en appuyant à nouveau sur la touche (le symbole de la lune disparaît)
- En fonction Sleep la ventilation 🌀 est automatiquement la plus basse

Télécommande

- Le contrôle de l'appareil s'effectue à l'aide de la télécommande fournie (insérer d'abord les piles, voir page 15)
- Pour ce faire, pointer la télécommande vers le récepteur de l'appareil (1)

12. Dispositif de sécurité / Problèmes

Coupure de courant

- En cas de coupure de courant l'appareil s'éteint. Il faut ensuite le rallumer

Affichage des problèmes

En cas de problème, des indications s'affichent sur l'écran digital:

- «E1» problème au niveau des deux sondes de température et/ou du dispositif électrique: s'adresser à MIGROS-Service
- «E2» problème au niveau de la sonde de température, du tube en cuivre, du câble et/ou du dispositif électrique: s'adresser à MIGROS-Service
- «E4» réservoir plein. Vider le réservoir:

voir page 15. Si un tuyau de vidange a été monté, s'assurer qu'il ne soit ni coincé, ni écrasé. Si ce n'est pas le cas, mettre à nouveau l'appareil en marche. Si le problème persiste, adressez-vous à MIGROS-Service

13. Nettoyage / Rangement

⚠ Avant de nettoyer l'appareil, l'éteindre et le débrancher.

- Nettoyer le corps de l'appareil avec un chiffon légèrement humide et ensuite l'essuyer. Enlever les peluches, saletés au niveau des sorties/arrivées (ex. avec un pinceau-brosse ou le suceur textiles de l'aspirateur)
- Nettoyer régulièrement les grilles d'arrivée d'air à l'arrière de l'appareil (au moins 1 x par mois)
 - Grille supérieure: saisir la poignée latérale et extraire vers la gauche
 - Grille inférieure: saisir la poignée latérale et extraire vers la droite

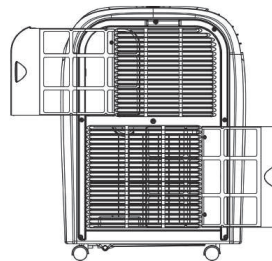

- Nettoyer les deux grilles avec un chiffon légèrement humide, avec la brosse de l'aspirateur ou un pinceau-brosse. Puis remettre les grilles sèches en place en opérant en sens inverse (ne pas faire fonctionner l'appareil sans)
- **⚠ Ne jamais ouvrir l'appareil et ne jamais y introduire d'objets. Ne pas le plonger/ni le mettre en contact avec l'eau ou d'autres liquides; risque de décharge électrique!**
- En cas de non utilisation prolongée (ex. vacances), débrancher l'appareil. Laisser sécher l'appareil pendant 1 à 2 jours (pour que l'eau de condensation à l'intérieur



s'évapore), puis ranger l'appareil dans un endroit propre et sec

- Conseil: utilisez l'emballage pour ranger l'appareil

14. Données techniques

Tension:	220-240 V~ / 50 Hz
Puissance absorbée:	rafraîchir 1480 W / chauffer 1300 W
Capacité:	12000 BTU/3500W
Puissance de déshumidification:	max. 60 litres/jour
Circulation d'air:	max. 430 m ³ /heure
Température ambiante:	rafraîchir 17 - 30 °C chauffer 15 - 25 °C
Plage de fonctionnement:	rafraîchir max. 35 °C chauffer 7-23 °C
Refroidisseur:	R-410A
Volume sonore:	65 dB
Classe énergétique:	A (rafraîchir), A** (chauffer)
Longueur du tuyau d'évacuation d'air:	env. 1.35 m
Diamètre du tuyau de vidange:	16,5 mm (interne)
Dimensions l x P x H env.:	300 x 550 x 760 mm
Conformité:	
Cet article est conforme aux directives ci-dessous. La conformité de l'article est garantie par le respect des normes ci-dessous.	
2006/95/CE	Directive Basse Tension (DBT)
2004/108/CE	Directive compatibilité électromagnétique (CEM)
2011/65/UE	Limitation de l'utilisation de certaines substances dangereuses (RoHS)
(UE) Nr. 206/2012	Exigences d'écoconception applicables aux climatiseurs et aux ventilateurs de confort
LVD	EN 60335-1 EN 60335-2-80 EN 62233

EMC

EN 55014-1
EN 55014-2
EN 61000-3-2
EN 61000-3-3

F

15. Elimination / Recyclage



Tout article hors d'usage peut être éliminé gratuitement dans un point de vente pour une

élimination conforme.

Eliminez tout article défectueux et assurez-vous qu'il ne puisse plus être utilisé.

Ne pas le jeter dans les ordures ménagère (protection de l'environnement!).

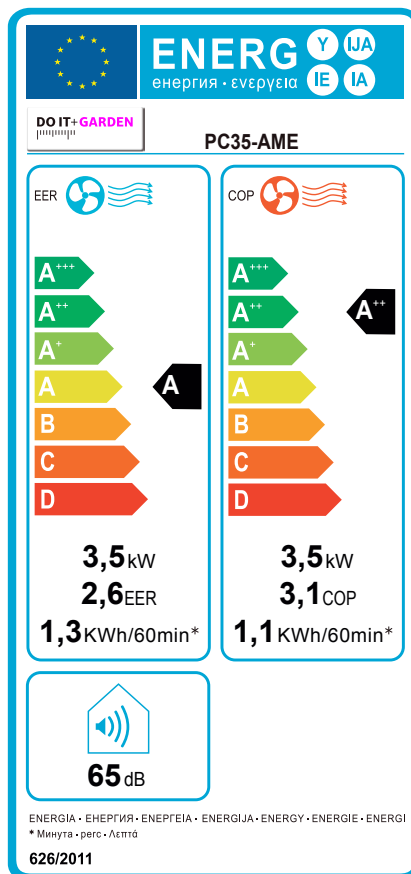





Indice

1. Norme e avvertenze di sicurezza
2. Spiegazione dei simboli
3. Uso conforme alle disposizioni
4. Descrizione delle funzioni
5. Disimballaggio
6. Avvertenze di sicurezza
7. Scelta del luogo di collocazione
8. Collocazione / Installazione
9. Inserimento delle batterie
10. Componenti dell'apparecchio
11. Messa in funzione
12. Dispositivi di protezione / Guasti
13. Pulizia / Conservazione
14. Dati tecnici
15. Smaltimento / Riciclaggio

1. Norme e avvertenze di sicurezza

Questo apparecchio corrisponde alle norme di sicurezza prescritte per elettrodomestici.

Prima di mettere in funzione l'apparecchio leggere attentamente le presenti istruzioni d'uso.

L'utilizzo inappropriato dell'apparecchio potrebbe causare danni a persone e oggetti. Persone che non conoscono le presenti istruzioni d'uso non sono autorizzate all'utilizzo dell'apparecchio.

Conservare accuratamente le istruzioni d'uso.

L'utilizzo dell'apparecchio non è consentito a bambini e ragazzi.

⚠ IMPORTANTE! Prima della messa in funzione leggere le avvertenze di sicurezza dettagliate (pagina 22).

In caso di non osservanza sussiste il pericolo di scossa elettrica, incendio e/o di lesioni. E' importante conservare tutte le indicazioni e avvertenze di sicurezza e consegnarle ad ogni ulteriore utente.

SICUREZZA ELETTRICA

⚠ Controllare sempre che la tensione di rete corrisponda a quella indicata sulla targhetta che si trova sull'apparecchio.

2. Spiegazione dei simboli

Osservare ogni simbolo nelle presenti istruzioni e quelli situati sull'apparecchio. Ricordare i simboli e interpretarli correttamente permette di lavorare in modo migliore e sicuro.



Attenzione!



Prima della messa in funzione leggere le istruzioni d'uso!

3. Uso conforme alle disposizioni

L'apparecchio è stato concepito per l'uso privato in locali asciutti (per es. la casa, il garage o il locale hobby) e non per un uso commerciale.

4. Descrizione delle funzioni

Il climatizzatore si adatta perfettamente al raffreddamento, al riscaldamento e alla deumidificazione di locali.

Prima di usare il climatizzatore acquisire familiarità con le componenti più importanti (vedi figura pagina 26).

Non viene assunta alcuna responsabilità per danni derivati da usi impropri od errati.

5. Disimballaggio

Porre l'imballaggio con l'apparecchio **correttamente in posizione verticale**.

Tagliare i due nastri dell'imballaggio e sfilare l'imballaggio dall'alto.

Estrarre l'apparecchio dalla base di polistirolo sollevandolo in due.

Lasciare l'apparecchio fermo **per almeno 2 ore** per evitare danni al compressore.





Controllare che non siano presenti evidenti danni di trasporto. Prendersi il tempo per leggere accuratamente le presenti istruzioni d'uso prima della messa in funzione.

6. Avvertenze di sicurezza

⚠ IMPORTANTE! Prima dell'utilizzo leggere attentamente le norme di sicurezza e le avvertenze.

- La non osservanza potrebbe causare scosse elettriche, incendi e/o lesioni.
- Conservare tutte le istruzioni e le avvertenze.
- Prima dell'allacciamento alla corrente elettrica, accertarsi che la tensione di rete e il tipo di corrente corrispondano ai dati riportati sulla targhetta del prodotto.
- **ATTENZIONE:** per evitare il rischio di scossa elettrica, non immergere mai il prodotto, il cavo di alimentazione né la spina in acqua o in altri liquidi.
- Questo prodotto non è un giocattolo destinato ai bambini! Tenere fuori dalla portata dei bambini e tenere i bambini sotto sorveglianza.
- Questo articolo può essere utilizzato da bambini di età superiore agli 8 anni e da persone con ridotte capacità mentali, fisiche o sensoriali o prive di esperienza e conoscenza in merito, a condizione che persone adulte ne sorvegliano l'operato oppure che tali persone siano state opportunamente istruite sull'uso sicuro dell'articolo e comprendano i pericoli derivanti dal suo uso. I bambini non possono giocare con questo articolo. La pulizia e la manutenzione non deve essere effettuata da bambini, a meno che abbiano compiuto 8 anni e siano controllati da un adulto.
- Tenere il prodotto fuori dalla portata dei bambini con meno di 3 anni, se non sono sorvegliati costantemente da un adulto.
- I bambini di età compresa tra 3 e 8 anni possono accendere e spegnere questo articolo solo sotto la sorveglianza di un adulto, oppure solo se opportunamente istruiti sull'uso sicuro e sui pericoli che ne derivano, a condizione che l'articolo sia ben installato e collocato in una posizione opportuna. I bambini di età compresa tra 3 e 8 anni non possono collegare questo articolo alla corrente elettrica, non possono regolarlo, purlirlo, né effettuare altri interventi di manutenzione.
- Staccare la spina:
 - in caso di mancato uso
 - in caso di spostamento / trasporto
 - in caso di ribaltamento dell'apparecchio
 - prima di effettuare la pulizia
- Estrarre la spina prendendola con la mano e mai tirando il cavo. Spegnerne sempre l'apparecchio prima di collegarlo/scollegarlo dalla corrente.
- **ATTENZIONE:** Evitare di utilizzare questo prodotto in prossimità di materiali facilmente infiammabili o esplosivi, di riscaldamenti a gas o elettrici, fiamme libere, fornelli o altre fonti di calore.
- Non utilizzare mai un prodotto difettoso o con il cavo e la spina difettosi. I prodotti difettosi devono essere controllati da MIGROS-Service. Non aprire il prodotto!





- Il prodotto è stato concepito per uso privato e non per uso commerciale costante.

⚠ Prima di procedere al assemblaggio del prodotto, prestare attenzione ai seguenti punti:

- Utilizzare il prodotto solo in locali asciutti. **ATTENZIONE:** il prodotto, il cavo di alimentazione e la spina non devono entrare in contatto con l'acqua o altri liquidi: pericolo di scossa elettrica. Mantenere una distanza minima di 3 metri da piscine, vasche da bagno, docce, lavandini ecc.
- Non toccare il prodotto, il cavo e la spina con le mani umide/bagnate.
- Collocare il prodotto su una superficie stabile e orizzontale, affinché non possa cadere in seguito alle vibrazioni.
- In caso di guasti di qualsiasi genere, in particolare al cavo, alla spina e al corpo del prodotto, che non ne consentissero più il normale utilizzo, è necessario scollegare l'apparecchio dalla rete elettrica, assicurandosi che non può più funzionare!
- Badare che il cavo e la spina non subiscano danneggiamenti. Se danneggiato, questo prodotto non potrà più essere utilizzato.
- Disporre il cavo di alimentazione, e un'eventuale prolunga, in modo che nessuno possa inciamparvi inavvertitamente.
- Fare attenzione che il cavo di alimentazione non sia danneggiato. Evitare di danneggiare il cavo di alimentazione calpestandolo o attraverso il contatto con spigoli taglienti.
- La presa di corrente deve trovarsi nelle vicinanze del prodotto.
- La spina dev'essere sempre facilmente raggiungibile.
- Non lasciare incustodito l'apparecchio in funzione.
- Non far funzionare il prodotto con coste di sicurezza, timer o regolatori di alcun tipo ecc.
- Non mettere in funzione l'apparecchio senza la griglia di protezione: pericolo di lesioni!
- Non usare il prodotto per accendere o ravvivare il fuoco (ad. es. nel camino, ecc.).
- Non sistemare il prodotto vicino a finestre aperte: pericolo di scossa elettrica (ad. es. in caso di pioggia battente). Badare che l'apparecchio non venga ribaltato dallo sbattere di porte e finestre; mantenere la distanza di sicurezza di 1 metro.
- Non collocare il prodotto vicino a mobili e pareti: mantenere la distanza minima di 50 cm.
- Evitare la vicinanza delle tende all'apparecchio. Non coprire mai i fori del prodotto: pericolo di surriscaldamento!
- Non mettere le dita né altri oggetti nell'apparecchio: pericolo di lesioni!
- Non appendere oggetti su questo prodotto.
- **ATTENZIONE:** non può essere coperto con altri oggetti.
- Consigliamo l'allacciamento a un interruttore differenziale FI. In caso di dubbio rivolgersi ad uno specialista.





7. Scelta del luogo

⚠ Prima di procedere all'installazione dell'apparecchio porre attenzione ai seguenti punti:

- Durante l'uso del climatizzatore può sempre accadere che delle gocce d'acqua finiscano sul pavimento. Per questo motivo far funzionare l'apparecchio su una superficie che non teme l'acqua
- Utilizzare l'apparecchio solo in luoghi asciutti e su un appoggio stabile e orizzontale. Durante il funzionamento l'apparecchio deve essere mantenuto **solo in posizione verticale**, altrimenti potrebbe fuoriuscire l'acqua
- Prestare attenzione che l'apparecchio abbia una buona stabilità durante il funzionamento e che nessuno possa inciampare nel cavo
- Non coprire mai le aperture dell'aria sia in entrata che in uscita: pericolo di surriscaldamento. Durante il funzionamento aprire sempre l'aletta di uscita dell'aria sul lato superiore e dirigere il tubo di deflusso sempre verso l'esterno
- Evitare di disporre l'apparecchio vicino a materiali infiammabili o in un ambiente esplosivo
- Stoffe, tende, ecc. non devono stare nelle vicinanze dell'apparecchio
- Mantenere una distanza di 50 cm da mobili, pareti, ecc.

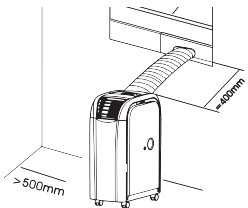

- Non disporre mai l'apparecchio sotto un mobile, ciò potrebbe causare la copertura delle aperture dell'aria
- Non utilizzare l'apparecchio nelle vicinanze dell'acqua (un lavandino, una vasca da bagno, doccia, piscina, ecc.): pericolo di scossa elettrica! Mantenere una distanza minima di 3 m
- L'apparecchio è concepito per una tempe-

ratura ambiente di massimo 35 °C (raffreddamento) risp. 7-23 °C (riscaldamento)

- Non infilare mai oggetti nell'apparecchio: pericolo di scosse elettrica o lesioni!
- L'apparecchio deve avere una protezione di almeno 10 A. Non utilizzare cavi di prolunga o prese multiple
- Consigliamo di collegare l'apparecchio ad un interruttore differenziale FI. In caso di dubbio rivolgersi ad uno specialista

8. Collocazione / Installazione

- Prima di utilizzare il climatizzatore, installare il tubo di scarico dell'aria (17). Il tubo di scarico dell'aria si trova sotto la copertura (19)
- Togliere con cautela la copertura nera (19) ed estrarre il tubo di scarico dell'aria (17). Rimettere di nuovo in sede la copertura (il supporto scatta in posizione). In caso di mancato uso dell'apparecchio, il tubo può essere sistemato sotto la copertura

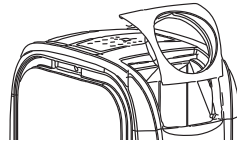

- Estrarre il tubo da un lato per ca. 2 cm e avvitarlo nel coperchio (il tubo dev'essere ben fissato nel suo supporto (19))



- Tenere il tubo flessibile di scarico dell'aria (17) all'estremità e tirarlo verso l'esterno. Il tubo si allunga, risp. si ritrae, fino alla giusta lunghezza
- Posizionare e fissare l'estremità del tubo di uscita aria nell'apertura di una parete o di una finestra.
A seconda delle condizioni di montaggio in loco, alla fine del tubo è possibile mettere un'alzata sottile. A tale scopo mettere le due alzate grigie sulla parte terminale del tubo, quindi collegare insieme i due





elementi finché non scattano in posizione. Assicuratevi che il tubo non presenti curvature, non sia teso o addirittura allungato

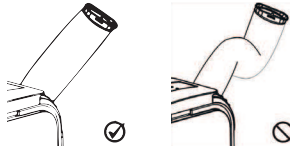

- Per non ridurre l'efficienza di raffreddamento/riscaldamento, è importante che le porte e le finestre del locale siano chiuse

Funzione riscaldamento

- Quando l'apparecchio viene utilizzato per riscaldare, dev'essere utilizzato girato: girare l'apparecchio sul retro rispetto al locale
- Scambiare in seguito la copertura (19) con il tubo di scarico dell'aria (17) da dietro a davanti. A tale scopo estrarre dall'apparecchio i due supporti (14) e (19), quindi riposizionarli ognuno sul lato opposto
- Far uscire di nuovo all'esterno il tubo di scarico dell'aria

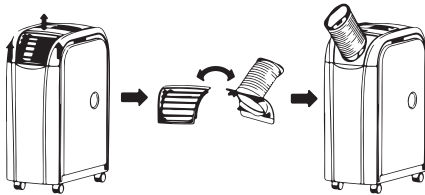

Allacciamento al tubo di svuotamento

- Se si utilizza l'apparecchio per il **raffreddamento** ❄️ non è necessario allacciarlo al tubo di svuotamento (18). Prima della messa in funzione controllare che il tappo di copertura sia in sede, altrimenti possono verificarsi delle perdite d'acqua
- Se invece si utilizza l'apparecchio per il **riscaldamento** ❄️ o la **deumidificazione** ☁️, collegare il tubo di scarico al connettore (18) e condurlo all'esterno o in uno scarico (il diametro interno del tubo dev'essere di ca. 16,5 mm). Così l'acqua di condensa viene condotta automaticamente all'esterno. **Importante:** Il tubo non deve trovarsi in po-

sizione più alta rispetto al collettore (18). Conservare assolutamente il tappo di copertura per altri usi futuri!

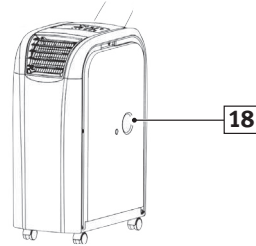

Serbatoio interno dell'acqua pieno (spia «E4»)

- Quando il serbatoio interno dell'acqua è pieno, si accende la spia «E4» e il compressore si spegne
- Spegner l'apparecchio e attendere che si arresti completamente (possono volerci fino a 3,5 minuti, così il compressore non subisce danni). Staccare la spina
- Spingere l'apparecchio con le rotelle dove c'è uno scarico, quindi rimuovere il tappo di copertura del tubo di svuotamento inferiore (23). Quando l'acqua smette di uscire, rimettere il tappo
- Se il dispositivo è stato trasportato o è stato inclinato per lo svuotamento del serbatoio, attendere almeno un'ora prima rimetterlo in funzione (altrimenti il compressore potrebbe danneggiarsi)

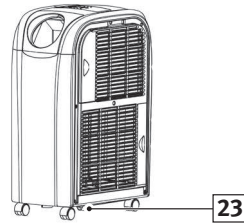

9. Inserire le batterie

- Aprire il coperchio del vano batterie sul lato posteriore del telecomando (spingere il coperchio nella direzione della freccia)
- Inserire 2 batterie (LR 03 /AAA; non in dotazione) rispettando la polarità





10. Componenti dell'apparecchio (A)

1. Ricevitore del telecomando
2. Modalità di visualizzazione:
 - ☼ raffreddamento,
 - ☼ riscaldamento,
 - ☼ deumidificazione
3. Modalità notte (sleep)
4. **FUNC:** tasto funzione raffreddamento ☼, riscaldamento ☼ o deumidificazione ☼
5. **TIMER:** 1 - 24 ore
6. **POWER:** acceso/spento
7. **DISPLAY:** Display per temperatura, timer o deumidificazione (= «dh»)
8. Quantità di aria in uscita:
 - ☼ elevata, ☼ media, ☼ bassa o ☼ automatica
9. **SPEED:** quantità di aria in uscita (elevata ☼, media ☼, bassa ☼ o automatica ☼)
10. **SLEEP:** riduce/aumenta la temperatura dopo una o due ore
11. **TEMP +:** aumenta la temperatura
12. **TEMP -:** riduce la temperatura
13. Elemento di comando (vedi 1-12)
14. Copertura (per sollevare tenere qui)
15. Aletta di uscita dell'aria
16. Rotelle
17. Tubo di scarico dell'aria
18. Tubo di scarico superiore con tappo di copertura
19. Copertura / Apertura del tubo di scarico
20. Apertura per tubo di scarico dell'aria
21. Ingresso dell'aria per raffreddamento (filtro estraibile)
22. Ingresso dell'aria per riscaldamento/deumidificazione
23. Ingresso dell'aria per modalità notte

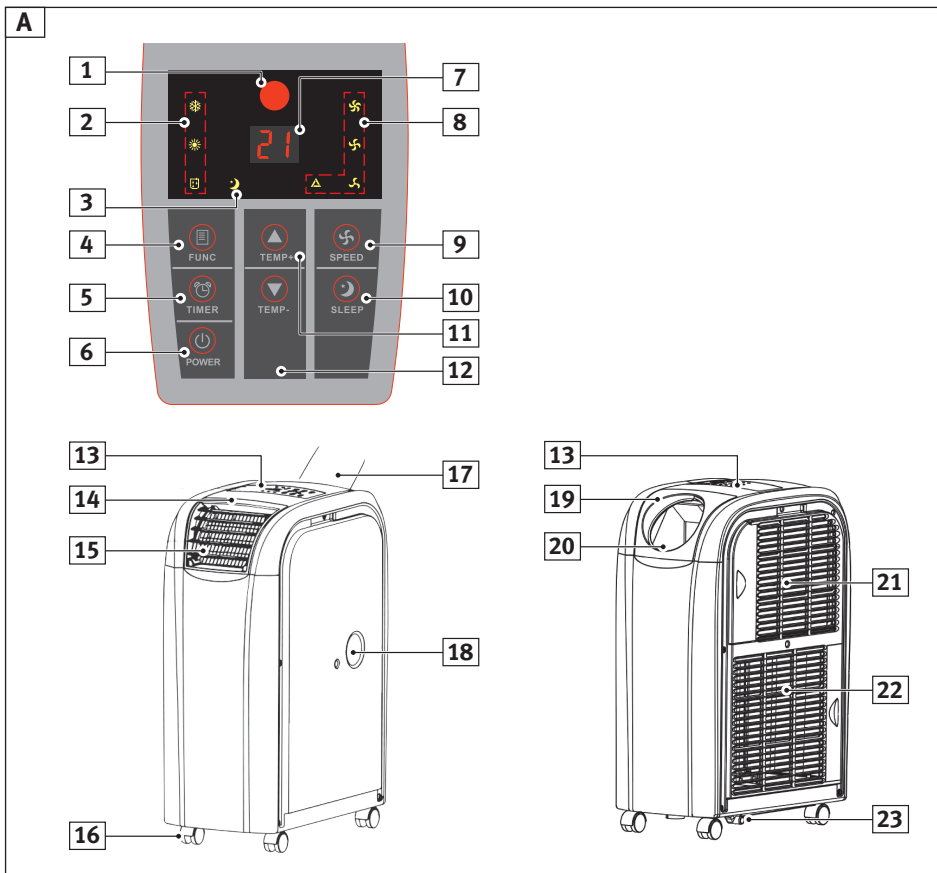



22. Ingresso dell'aria per riscaldamento (filtro estraibile)

23. Tubo di scarico inferiore con tappo di copertura

Controllare che non siano presenti evidenti danni di trasporto. Prendersi il tempo per leggere accuratamente le presenti istruzioni d'uso prima della messa in funzione.

- ❄ climatizzazione/raffreddamento
- ☀ riscaldamento
- 🗑 deumidificazione (sul display viene visualizzato «dh»; inizia la deumidificazione)



- Il compressore si accende sempre con un ritardo di 3,5 minuti (= funzione di protezione)

11. Messa in funzione

Collegare l'apparecchio alla presa elettrica

-  **Importante: Non collegare la spina alla presa elettrica! L'apparecchio deve restare in posizione verticale per almeno 2 ore prima di collegarlo alla presa di corrente perché il liquido refrigerante all'interno dell'apparecchio si riassetti! L'apparecchio altrimenti si danneggia (nessuna garanzia)!**
- Inserendo la spina nella presa di corrente (220-240 V), l'apparecchio si mette a funzionare (si sentono un bip sonoro e tutti i LED si illuminano brevemente)
- Per un funzionamento ottimale, chiudere porte e finestre nel locale dove è collocato l'apparecchio

Accensione e spegnimento dell'apparecchio

- Prima di accendere il climatizzatore aprire l'aletta di uscita dell'aria (15) e controllare che i due tappi di copertura neri siano ben inseriti nei tubi di scarico (18) e (23) (non utilizzare mai l'apparecchio con l'aletta chiusa; pericolo di sovraccarico)
- L'apparecchio si accende premendo il tasto «POWER» (6) (l'apparecchio si mette in funzione e le spie delle ultime funzioni selezionate si accendono)
- Premendo di nuovo il tasto «POWER», l'apparecchio si spegne (dopo lo spegnimento l'apparecchio può continuare a funzionare per 3,5 minuti (= funzione di protezione del compressore))







Selezione della modalità di funzionamento

- Premendo ripetutamente il tasto «FUNC» (4) selezionare la funzione desiderata:

Selezione della temperatura

- I due tasti «TEMP+» (11) e «TEMP-» (12) permettono di regolare la temperatura grado per grado
- Sul display digitale (7) lampeggia la temperatura selezionata. Appena il display smette di lampeggiare, viene visualizzata la temperatura effettiva del locale
- La temperatura può essere regolata tra 17-30 °C (raffreddamento) e 15-25° C (riscaldamento)

Cambiare l'intensità di ventilazione

- Premendo ripetutamente il tasto «SPEED» (9) selezionare l'intensità di ventilazione per il raffreddamento: intensità di ventilazione alta , media , bassa  o automatica . Nella posizione automatica viene impostata automaticamente l'intensità massima, non appena la temperatura del locale supera di 3 °C la temperatura impostata
- Per la deumidificazione viene automaticamente impostato  e per il riscaldamento  (non modificabile)

Funzione Timer

La funzione Timer permette di spegnere o accendere il climatizzatore automaticamente: se l'apparecchio è già in funzione, si spegne all'ora preimpostata. Se l'apparecchio è ancora spento, si accende automaticamente all'ora preimpostata.

- Premendo ripetutamente il tasto «TIMER» (5) l'ora di spegnimento/accensione può essere impostata in intervalli di un'ora (1-24 h)
- Terminare la funzione Timer: premere il tasto «TIMER» (5) tante volte finché sul display non appare «00»





Funzione Sleep

La funzione Sleep riduce/aumenta la temperatura di 1 °C dopo un'ora. Dopo un'ulteriore ora, il climatizzatore riduce/aumenta nuovamente la temperatura di 1 °C. A seconda della funzione impostata l'apparecchio riduce/aumenta la temperatura:

- Accendere il climatizzatore e premere il tasto «SLEEP» (10) (sul display appare il simbolo della luna)
 - Se è impostata la modalità riscaldamento ☀, l'apparecchio riduce la temperatura
 - Se è impostata la modalità raffreddamento ❄, l'apparecchio aumenta la temperatura
 - Se l'apparecchio funziona in modalità deumidificazione ☁ la funzione Sleep non può essere attivata
- Premendo nuovamente il tasto «SLEEP», la funzione si spegne (sul display appare il simbolo della luna)
- In funzione Sleep viene impostata automaticamente l'intensità di ventilazione più bassa 🌀

Telecomando

- L'apparecchio è controllato dal telecomando fornito in dotazione (inserire prima le batterie, v. pagina 25)
- A tale scopo orientare il telecomando in direzione del suo ricevitore (1)

12. Dispositivi di protezione / Guasti

Interruzione di corrente

- In caso di interruzione di corrente l'apparecchio si spegne. Dopo l'interruzione l'apparecchio deve essere acceso nuovamente

Anomalie

Eventuali problemi di funzionamento vengono visualizzati sul display digitale:

- «E1» le due sonde della temperatura e/o il collegamento elettrico sono difettosi: contattare MIGROS-Service
- «E2» la sonda della temperatura, il tubo

in rame, il cablaggio e/o il collegamento elettrico sono difettosi: contattare MIGROS-Service

- «E4» Serbatoio dell'acqua pieno: svuotare il serbatoio vedi pagina 25. Nel caso in cui sia stato montato un tubo di svuotamento dell'acqua, controllare che quest'ultimo non sia incastrato/schiacciato. Se così non fosse, rimettere in funzione l'apparecchio. Se l'anomalia dovesse ripetersi, contattare MIGROS-Service

13. Pulizia / Conservazione

⚠ Spegnere l'apparecchio ed estrarre la spina dalla presa prima di pulire l'apparecchio.

- Pulire l'esterno con un panno umido e poi asciugarlo. Rimuovere i peluzzi dall'ingresso e l'uscita dell'aria (ad es. con un pennello o con la bocchetta per tessuti dell'aspirapolvere)
- Pulire ad intervalli regolari (almeno 1x mese) le griglie d'ingresso dell'aria sul lato posteriore dell'apparecchio
 - Griglia superiore: tenere la maniglia laterale ed estrarre a sinistra
 - Griglia inferiore: tenere la maniglia laterale ed estrarre a destra

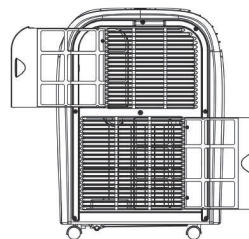

- Pulire le due griglie con un panno leggermente umido, una spazzola per tessuti dell'aspirapolvere o un pennello. Poi ricollocare le griglie dopo averle asciugate procedendo nell'ordine contrario (non far funzionare mai l'apparecchio senza le due griglie)

- **⚠** Non aprire l'apparecchio e non inserire oggetti nell'apparecchio. Non immergere l'apparecchio e non metterlo a contatto con acqua o altri liquidi; pericolo di scossa elettrica!



- In caso di mancato utilizzo prolungato (ad es. durante le vacanze) staccare la spina dalla presa. Lasciare asciugare l'apparecchio per 1-2 giorni (affinché l'acqua di condensa all'interno possa evaporare e l'apparecchio si asciughi), in seguito riporre l'apparecchio in un luogo asciutto e pulito
- Consiglio: utilizzare l'imballaggio per conservare l'apparecchio

14. Dati tecnici

Tensione di corrente:	220-240 V~ / 50 Hz
Assorbimento:	raffreddare 1480 W / riscaldare 1300 W
Potenza:	12000 BTU/3500 W
Capacità di deumidificazione:	max. 60 litri/giorno
Circolazione d'aria:	max. 430 m ³ /ora
Temperatura ambiente:	raffreddare max. 17 - 30 °C riscaldare 15-25 °C
Range operativo:	raffreddare max. 35 °C riscaldare 7-23 °C
Refrigerante:	R-410A
Emissione sonora:	65 dB
Classe di efficienza energetica:	A (raffreddamento), A** (riscaldamento)
Lunghezza del tubo di scarico dell'aria:	ca. 1.35 m
Diametro del tubo di svuotamento dell'acqua:	16.5 mm (interno)
Dimensioni LxPxX ca.:	300 x 550 x 760 mm
Conformità:	
Il prodotto è conforme alle disposizioni delle seguenti direttive. La conformità è garantita dalla soddisfazione dei requisiti qui sotto elencati.	
2006/95/CE	Direttiva bassa tensione (LVD)
2004/108/CE	Compatibilità elettromagnetica (EMC)
2011/65/UE	Restrizione (dell'uso di determinate) sostanze pericolose (RoHS)
(UE) N. 206/2012	Le specifiche per la progettazione ecocompatibile dei condizionatori d'aria e dei ventilatori
LVD	EN 60335-1 EN 60335-2-80

EMC

EN 62233
EN 55014-1
EN 55014-2
EN 61000-3-2
EN 61000-3-3

15. Smaltimento / Riciclaggio



Consegnare gratuitamente gli apparecchi non più in uso presso un punto vendita per permettere lo smaltimento adeguato.

Smaltire immediatamente gli apparecchi con un guasto pericoloso e assicurarsi che non possano più essere utilizzati.

Non gettare gli apparecchi tra i rifiuti domestici (tutela dell'ambiente!).

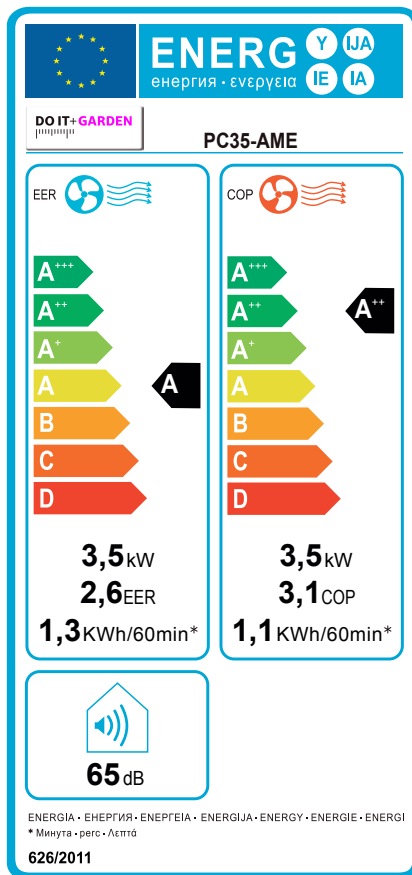











Vertrieb/Distribution/Distribuzione:
Migros-Genossenschafts-Bund, CH-8031 Zürich
Migros France SAS, F-74160 Archamps

V1 / 46-15

 M-INFOLINE
CH-0800 84 0848 |  **DO IT+GARDEN**
www.migros.ch 6142.213 **MIGROS**

 doitgarden.ch

