

Tech Line

**BEDIENUNGSANLEITUNG
OPERATING INSTRUCTIONS**

TL-37LC783

**TFT-FARBFERNSEHGERÄT MIT FERNBEDIENUNG
TFT COLOR TELEVISION WITH REMOTE CONTROL**

Inhalt

Funktionen	3	IDTV-Menüsystem	23
Zubehör	3	Kanalliste (Channel List)	23
Einleitung	4	Navigieren in der Kanalgesamtliste	23
Vorbereitung	4	Verschieben von Kanälen in der Kanalliste ..	24
Sicherheitshinweise	4	Löschen von Kanälen in der Kanalliste	24
Netzspannung	4	Kanäle umbenennen	25
Netzkabel	4	Kanäle sperren	25
Feuchtigkeit und Wasser	4	Favoriten einrichten	25
Reinigung	5	Kanal zu einer Favoritenliste hinzufügen: ..	26
Belüftung	5	Kanal aus der Favoritenliste entfernen	26
Hitze und offenes Feuer	5	Navigieren Sie mit der Taste BLAU durch die	
Gewitter	5	bevorzugten Kanäle:	26
Ersatzteile	5	Hilfe am Bildschirm	26
Servicearbeiten	5	Installation	26
Entsorgung	5	Automatische Suche (Automatic Search) ..	27
Informationen für Benutzer in Ländern der		Manuelle Suche (Manual Search)	28
Europäischen Union	5	Dienstliste löschen (Clear Service list) (*) ..	28
Trennen des Geräts vom Netz	6	Erste Installation (First Time Installation)	28
Kopfhörer-Lautstärke	6	Einstellungen (Configuration)	29
Installation	6	Favoriten-Modus (Favourite Mode)	29
LCD-Bildschirm	6	Kanalliste (Channel List)	30
Warnhinweis	6	AC3 Audio (*)	30
Übersicht über die Fernbedienung	7	Schwerhörige (*)	30
LCD-TV und Bedientasten	8	Spracheinstellungen (Language Settings) ..	30
Ansicht der Anschlüsse	9	Systemsprache (System Language)	30
Stromanschluss	11	Audiosprache (Audio Language)	30
Antennenanschluss	11	Untertitelsprache (Subtitle Language)	30
Anschließen des LCD-TVs an einen PC	12	Spracheinstellungen (Language Settings) ..	31
Anschluss eines DVD-Players	13	Jugendschutzeinstellungen (Parental	
Verwendung anderer Anschlüsse	14	Settings)	31
Anschließen anderer Geräte über Scart	15	Altersbeschränkung (Maturity Lock): ..	32
Einlegen der Batterien in die Fernbedienung	16	Sperrcode einstellen (Set Lock Key): ..	32
Betriebsbereich der Fernbedienung	16	Zeiteinstellungen (Time Settings)	32
Ein-/Ausschalten des TV-Geräts	17	Empfängeraktualisierung (Receiver Upgrade) ..	32
Einschalten des TV-Geräts	17	Timer	33
Ausschalten des TV-Geräts	17	TV Einstellungen (TV Setup)	34
Eingangsauswahl	17	Common Interface	34
Grundlegende Bedienung	18	Navigieren des Menüsystems für Analog-TV	35
Steuerung mit den Tasten am TV-Gerät	18	Menüsystem Analog-TV	36
Einstellung der Lautstärke	18	Menü Bild (Picture)	36
Programmauswahl	18	Modus (Mode)	36
Ansicht des Hauptmenüs	18	Kontrast/Helligkeit/Schärfe/Farbe/Farbtön	
AV-Modus	18	(Contrast/Brightness/Sharpness/Colour/	
Bedienung mit den Tasten der Fernbedienung	18	Hue)	36
Einstellung der Lautstärke	18	Farbtemperatur (Colour Temp)	36
Programmauswahl (Vorheriges oder nächstes		Rauschreduktion (Noise Reduction)	36
Programm)	18	Spielemodus (optional)	36
Programmwahl (Direktzugriff)	18	Filmmodus (Film-Mode)	37
Zeile	19	3D Comb	37
Erste Einstellungen	19	Bildzoom (Picture Zoom)	37
Allgemeine Bedienung	21	Reset	37
Informationszeile	21	Speichern (Store)	37
Elektronischer Programmführer (EPG)	21	Menü Ton (Sound)	37
Anzeige der Untertitel	23	Lautstärke (Volume)	37
Teletext	23	Equalizer	37

Balance	38	Menüsystem im PC-Modus	46
Kopfhörer (Headphone)	38	Menü Ton (Sound)	46
Lautstärke (Volume)	38	Menü Funktion (Feature)	46
Balance	38	PC-Bildmenü (PC Picture Menu)	46
Audiomodus (Sound mode)	38	Menü PC Bildlage (PC Position)	46
AVL	38	Autoposition	46
Effekt (Effect)	38	Bildlage Horizontal (H (Horizontal) Position)	46
Dynamischer Bass (Dynamic Bass)	39	Bildlage Vertikal (V (Vertical) Position)	46
Subwoofer	39	Phase	47
3D Panorama	39	Pixelfrequenz (Dot Clock)	47
Speichern (Store)	39	Anzeige der TV-Information	47
Menü Funktion (Feature)	39	Stummschaltungsfunktion	47
PIP	39	Picture-in-Picture (PIP), Picture-and-Picture (PAP)	
PIPEIN-AUS	40	Modi	47
PIP-Bild (PIP-Picture)	40	Auswahl Bildmodus	48
PIP-Position (PIP position)	40	Standbild	48
PIP-Quelle (PIP Source)	40	Zoom-Modi	48
PIP Programmtausch (PIP SWAP)	40	Auto	48
PAP	40	16:9	48
PAP EIN-AUS (PAP ON-OFF)	40	4:3	48
PAP Bild (PAP Picture)	40	Panorama (Panoramic):	48
PAP Quelle (PAP Source)	41	14:9 Zoom:	49
PAP-Programmtausch (PAP SWAP)	41	Kino (Cinema)	49
Ausschalttimer (Sleep Timer)	41	Untertitel (Subtitle)	49
Kindersicherung (Child Lock)	41	Teletext	49
Sprache (Language)	41	Tipps	50
EXT-2 Out	41	Pflege des Bildschirms	50
PC-Audio-Eingang (PC Audio In)	41	Kein Strom	50
Blauer Hintergrund (Blue Background)	41	Schlechte Bildqualität	50
Menühintergrund (Menu Background)	42	Eingabequellen	51
Menü Zeitlimit (Menu Timeout)	42	CI-Modul	51
Teletext-Sprache (Teletext Language)	42	Anhang A: Typische Anzeigemodi PC-Eingang ...	52
Standard-Bildformat (Default Zoom)	42	Anhang B: AV- und HDMI-Signalkompatibilität	53
Menü Installation (Install)	42	Anhang C: Pinbelegung	54
Programmtabelle (Program Table)	42	Technische Daten	55
Name	43		
Einfügen	43		
Löschen	43		
APS (Autoprogrammierung) (Auto Programming System)	43		
Land (Country)	43		
Programm (Program)	44		
Band	44		
Kanal (Channel)	44		
Farbnorm (Colour System)	44		
Audiosystem (Sound System)	44		
Feinabstimmung (Fine Tune)	44		
Suche (Search)	44		
Speichern (Store)	44		
Menü Installation (Install) in den AV-Modi	44		
Farbnorm (Colour System)	45		
VCR	45		
Programm speichern (Store Program)	45		
Menü Quelle (Source)	45		

Einleitung



Wir danken Ihnen für den Kauf dieses Produkts. Dieses Handbuch führt Sie in die richtige Bedienung Ihres TV-

Geräts ein. Bitte lesen Sie dieses Handbuch sorgfältig durch, bevor Sie das TV-Gerät in Betrieb nehmen.

Bewahren Sie das Handbuch für die künftige Verwendung sicher auf.

Dieses Gerät ist nur für den privaten Gebrauch bestimmt.

Vorbereitung

Halten Sie um das Fernsehgerät mindestens 10 cm Abstand zu Möbeln etc. ein, um eine ausreichende Luftzirkulation zu gewährleisten. Vermeiden Sie gefährliche Situationen, indem Sie keine Gegenstände auf dem Gerät abstellen.

Verwenden Sie dieses Gerät nur in gemäßigten Klimabedingungen.

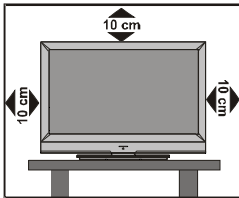

Sicherheitshinweise

Lesen Sie bitte zu Ihrer eigenen Sicherheit die folgenden Sicherheitshinweise sorgfältig durch.

Netzspannung

Das Gerät darf nur an einer Netzsteckdose mit 220-240 V Wechselspannung und einer Frequenz von 50 Hz betrieben werden. Stellen Sie sicher, dass Sie die richtige Spannung einstellen.

Netzkabel

Stellen Sie keine Gegenstände auf das Netzkabel (weder das Gerät selbst, noch Möbel usw.) und klemmen Sie das Kabel nicht ein. Das Netzkabel stets am Stecker festhalten. Stecken Sie das Gerät niemals durch Ziehen am Kabel aus und berühren Sie das Netzkabel niemals mit nassen Händen, da dies zu einem Kurzschluss oder zu einem Stromschlag führen kann. Machen Sie niemals Knoten in das Kabel, und binden Sie es nie mit anderen Kabeln zusammen. Das Netzkabel muss so verlegt werden, dass niemand auf die Kabel treten kann. Beschädigungen am Netzkabel können zu Bränden oder Stromschlägen führen. Wenn das Netzkabel beschädigt ist und ausgetauscht werden muss, darf dies nur durch qualifizierte Personen erfolgen.

Feuchtigkeit und Wasser

Verwenden Sie dieses Gerät nicht in feuchter oder dunstiger Umgebung (vermeiden Sie das Badezimmer, die Spüle in der Küche oder die Umgebung der Waschmaschine). Achten Sie darauf, dass dieses Gerät niemals Regen oder Wasser ausgesetzt



ist und stellen Sie keine mit Flüssigkeit gefüllten Gefäße, wie zum Beispiel Blumenvasen, auf dem Gerät ab. Halten Sie das Gerät vor Tropf- und Spritzwasser geschützt.

Sollte ein harter Gegenstand auf das Gerät fallen oder Flüssigkeit in das Gerät eindringen, müssen Sie das Gerät vom Netz trennen und durch eine qualifizierte Fachkraft

überprüfen lassen, bevor es wieder in Betrieb genommen werden kann.

Reinigung

Ziehen Sie vor der Reinigung des Geräts den Netzstecker aus der Steckdose. Verwenden Sie keine flüssigen oder Sprühreiniger. Benutzen Sie ein weiches und trockenes Tuch.

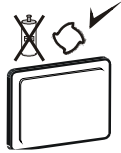

Belüftung

Die Schlitze und Öffnungen des Empfängers dienen der Belüftung und sollen einen reibungslosen Betrieb gewährleisten. Sollten diese Öffnungen blockiert oder abgedeckt werden, kann es zu einer Überhitzung des Geräts kommen.

Hitze und offenes Feuer

Das Gerät darf weder offenem Feuer noch anderen Quellen intensiver Hitzestrahlung, wie elektrischen Radiatoren, ausgesetzt werden. Stellen Sie sicher dass keine offenen Flammen, wie z.B. angezündete Kerzen, auf das Gerät gestellt werden. Batterien dürfen niemals zu großer Hitze wie direkter Sonneneinstrahlung, Feuer od. dgl. ausgesetzt werden.



Gewitter

Trennen Sie das Netzkabel von der Steckdose, falls es Sturm oder Gewitter gibt oder das Gerät längere Zeit nicht benutzt wird (z.B., wenn Sie im Urlaub sind).



Ersatzteile

Falls Ihr Gerät ein Ersatzteil benötigt, stellen Sie sicher, dass die Person, die die

Reparatur vornimmt, Teile verwendet, die vom Hersteller spezifiziert wurden oder die gleiche Spezifikation haben wie das Originalteil. Andere Ersatzteile könnten Brand, elektrische Schläge oder andere Gefahren verursachen.

Servicearbeiten

Überlassen Sie alle Wartungsarbeiten dem qualifizierten Kundendienstpersonal. Öffnen Sie das Gehäuse nicht selbst, da dies einen elektrischen Schlag nach sich ziehen kann.



Entsorgung

Anordnungen zur Abfallentsorgung:

- Verpackung und Verpackungshilfen sind wiederverwertbar und sollten grundsätzlich auch wiederverwertet werden. Verpackungsmaterial, wie z.B. Plastiktüten, darf nicht in die Reichweite von Kindern gelangen.
- Batterien, auch schwermetallfreie, dürfen nicht mit dem normalen Haushaltsmüll entsorgt werden. Bitte entsorgen Sie Ihre Batterien auf umweltgerechte Weise. Erkundigen Sie sich nach den gesetzlichen Vorschriften, die in Ihrem Gebiet gültig sind.
- Die Kaltkathoden-Leuchtstoffröhre im LCD-Panel enthält eine geringe Menge Quecksilber. Bitte beachten Sie die örtlichen Vorschriften bei der Entsorgung.

Informationen für Benutzer in Ländern der Europäischen Union

Dieses Symbol auf der Verpackung zeigt an, dass das elektrische oder elektronische Gerät

am Ende seiner Lebensdauer getrennt vom normalen Haushaltsmüll entsorgt werden muss. Innerhalb der EU gibt es getrennte Sammel- und Recyclingsysteme.



Für weitere Informationen wenden Sie sich bitte an die örtlichen Behörden oder an den Händler, bei dem Sie das Produkt gekauft haben.

Trennen des Geräts vom Netz

Der Netzstecker wird verwendet, um das TV-Gerät vom Netz zu trennen und muss daher stets gut zugänglich sein.

Kopfhörer-Lautstärke

Zu hoher Schalldruck oder zu hohe Lautstärken von Kopf- oder Ohrhörern kann zu Gehörschäden führen.



Installation

Um Verletzungen zu vermeiden, muss dieses Gerät gemäß den Installationsanweisungen sicher an der Wand befestigt werden (wenn diese Option verfügbar ist).

LCD-Bildschirm

Das LCD-Panel ist ein Hochtechnologieprodukt mit etwa einer Million Dünnschicht-Transistoren, die selbst feine Bilddetails auflösen. Gelegentlich können einige inaktive Pixel als unveränderlich blaue, grüne oder rote Punkte erscheinen. Wir möchten ausdrücklich darauf hinweisen, dass dies die Leistung Ihres Produkts nicht beeinträchtigt.

Warnhinweis

Lassen Sie das TV-Gerät nicht im Standby- oder aktiven Modus, wenn Sie weggehen.

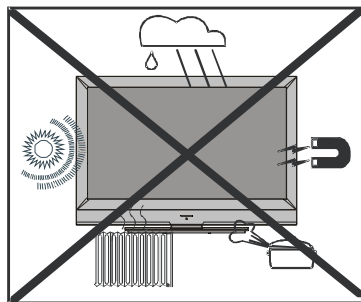

Sicherheitshinweise zum Betrieb des Gerätes

Werden Standbilder über einen Zeitraum von mehr als 2 Stunden ununterbrochen wiedergegeben, kann dies dazu führen, dass die Konturen der länger angezeigten Inhalte auf dem Bildschirm sichtbar bleiben, d.h.

permanente Nachbilder auf dem Bildschirm verbleiben. Das Gleiche gilt, wenn über einen Zeitraum von mehr als 2 Stunden

- ein unveränderter Hintergrund
- Logos, Videospiele, Computerbilder, Teletext
- ein nicht bildschirmfüllendes Format (z.B. 4:3-Formate) wiedergegeben wird.

Hinweis:

Dieses Gerät ist nicht für eine längerfristige Wiedergabe von Standbildern, einschließlich Logos, Videospiele, Computerbildern, Teletext und nicht bildschirmfüllende Formate geeignet.

Durch die Wiedergabe von Standbildern, Logos, Videospiele, Computerbilder, Teletext und nicht bildschirmfüllende

Formate erzeugte, permanente Nachbilder können nicht mehr rückgängig gemacht werden. Sie stellen kein Betriebsfehler dar und sind nicht durch die Herstellergarantie gedeckt.

Übersicht über die Fernbedienung

- 1 Standby
- 2 Menü Funktionen / Audiosprache Ein/Aus in DTV
- 3 Installationsmenü
- 4 Aktualisieren (im TXT-Modus) / PAP Funktion
- 5 Halten (im TXT-Modus) / PIP-Position
- 6 Indexseite / **GUIDE**= Elektronische Programmzeitschrift (EPG)
- 7 Anzeigen / Von TV- auf PC-Modus umschalten
- 8 Direkte Programmwahl
- 9 Keine Funktion
- 10 Lautstärke erhöhen
- 11 Programm Auf
- 12 TV / Digital TV
- 13 Quellenauswahl
- 14 Persönliche Einstellungen
- 15 Cursor Auf
- 16 Cursor Rechts
- 17 OK (Speichern) / Select (Auswählen) / Standbild
- 18 Cursor Ab
- 19 Hauptmenü
- 20 Cursor Links
- 21 Mono/Stereo - Dual A-B
- 22 Info (Programmtabelle)
- 23 Programm Ab
- 24 Stummschaltung (Mute)
- 25 Lautstärke verringern
- 26 Vorhergehendes Programm
- 27 Bildgröße / Erweitern
- 28 Mix (im TXT-Modus) / PIP Funktion
- 29 Teletext
- 30 Zeit
- 31 Menü Ton
- 32 Bild Menu / Untertitel Ein / Aus im Digitalmodus

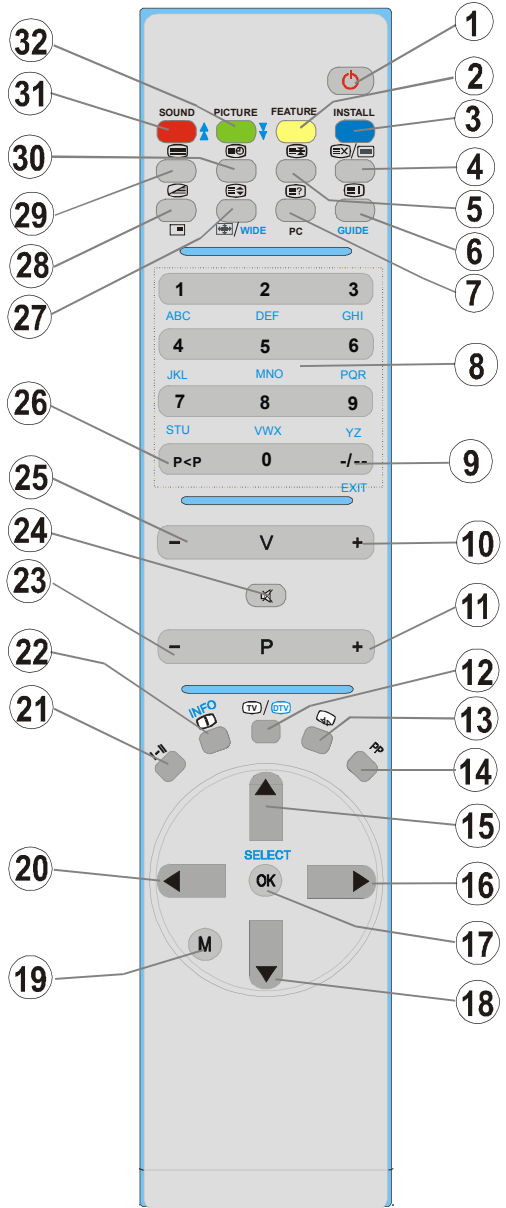

LCD-TV und Bedientasten

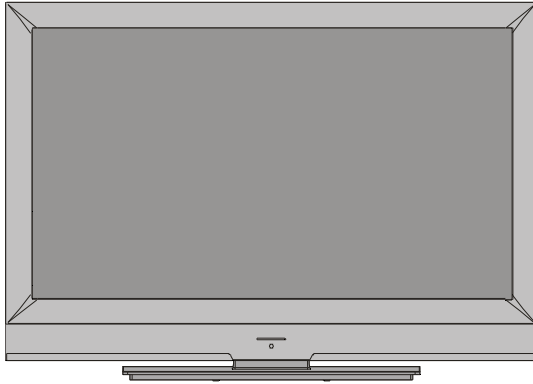

FRONTANSICHT

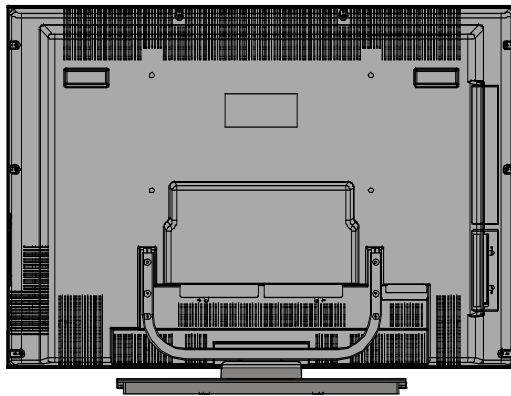
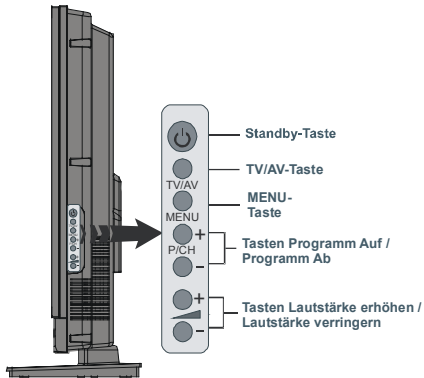

RÜCKSEITE

Ansicht der Anschlüsse

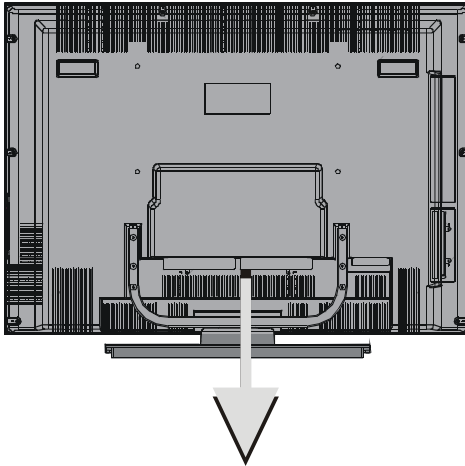

RÜCKSEITE

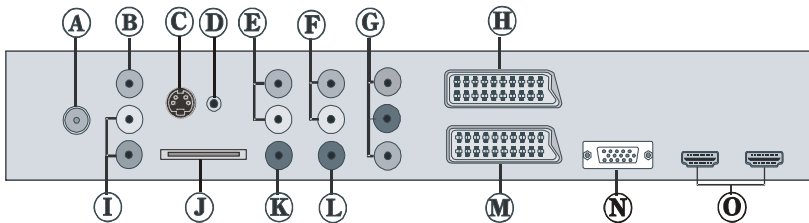

Ⓐ An den **RF-Eingang** wird eine Antenne oder ein Kabel angeschlossen.

Beachten Sie: Wenn Sie einen Decoder oder einen Medienrecorder verwenden, sollten Sie das Antennenkabel über dieses Gerät mit einem geeigneten Antennenkabel an das TV-Gerät anschließen, wie in der Abbildung gezeigt.

Ⓑ Der **Videoeingang** wird zum Anschließen des Videosignals von Zusatzgeräten verwendet. Verbinden Sie das Videokabel mit dem **VIDEO IN-Anschluss** des TV-Geräts und dem **VIDEO OUT-Anschluss** des Zusatzgeräts.

Ⓒ Der **S-Video-Eingang** wird verwendet, um ein **S-Video-Signal** anzuschließen (z.B. von einem Camcorder oder VCR).

Um den **S-VIDEO-Eingang** zu verwenden, schließen Sie das Videokabel zwischen dem **S-VIDEO-Eingang** des TV-Geräts und dem **S-Video-Ausgang** des Zusatzgeräts an. Verbinden Sie das Audiokabel zwischen den **AUDIOEINGÄNGEN** (in der Abbildung mit einem **C** angezeigt) des TV-Geräts und den Audiobuchsen des Zusatzgeräts.

Ⓓ Über die **Kopfhörer-Buchse (Headphone)** wird ein Kopfhörer an das System angeschlossen.

Schließen Sie hier einen **KOPFHÖRER** an, um das TV-Audiosignal mit Kopfhörern zu hören (optional).

Ⓔ Die **Audioausgänge** dienen zur Ausgabe von Audiosignalen an ein externes Gerät wie eine Stereoanlage.

*Um externe Lautsprecher oder dgl. an Ihr TV-Gerät anzuschließen, verwenden Sie ein Audiokabel und die **AUDIO-LINEOUTS** des TV-Geräts.*

Ⓕ Die Anschlüsse **PC/YPbPr** werden zum Anschließen des Audiosignals eines PCs oder für ein Gerät, das über YPbPr an das TV-Gerät angeschlossen wird, verwendet.

*Schließen Sie das PC-Audiokabel zwischen den **AUDIOEINGÄNGEN** am TV-Gerät und dem Audioausgang Ihres PCs an, um das PC-Audiosignal zu aktivieren.*

*Schließen Sie das Audiokabel zwischen den **AUDIOEINGÄNGEN** am TV-Gerät und den Audioausgängen Ihres Geräts an, um das Audiosignal zu aktivieren.*

Ⓖ **Component Video-Eingänge (YpBPr)** werden zum Anschließen von Component Video verwendet.

*Die Component Audio- und Video-Eingänge dienen zum Anschließen eines Gerätes mit Component-Ausgabe. Schließen Sie das Component-Video-Kabel zwischen den **COMPONENT VIDEO-EINGÄNGEN** am TV und den Component-Video-Ausgängen*

des Geräts an. Achten Sie beim Anschließen darauf, dass die Buchsen mit den Buchstaben „Y“, „Pb“, „Pr“ am TV mit den entsprechenden Buchsen am Gerät verbunden werden.

Ⓗ **SCART 2**-Anschluss für Eingabe von und Ausgabe an Zusatzgeräte(n)

Ⓘ Die **Audioeingänge** werden zum Anschließen der Audiosignale von Zusatzgeräten verwendet.

*Verbinden Sie das Audiokabel mit den **AUDIOEINGÄNGEN** des TV-Geräts und dem **AUDIOAUSGANG** des Zusatzgeräts.*

Beachten Sie: *Wenn Sie ein Gerät über den **VIDEOEINGANG** an das TV-Gerät anschließen, sollten Sie das Gerät auch mit einem Audiokabel an die **AUDIOEINGÄNGE** des TV-Geräts anschließen, um das Audiosignal zu aktivieren.*

Ⓛ Der **CI-Steckplatz** wird zum Einsetzen einer CI-Karte verwendet. Mit einer CI-Karte können Sie die Kanäle sehen, die Sie abonniert haben. Weitere Informationen finden Sie im Abschnitt „Common Interface“.

Ⓚ Am Anschluss **Subwoofer Out** können Sie einen externen aktiven Subwoofer anschließen, um so einen wesentlich tieferen Basseffekt zu erzeugen.

Verwenden Sie ein geeignetes Kabel, um das Gerät an einen Subwoofer anzuschließen.

Ⓛ **S/PDIF Out** wird zum Übertragen digitaler Audiosignale verwendet. Verwenden Sie ein RCA-Kabel zur Übertragung digitaler Audiosignale an ein Gerät mit einem S/PDIF-Eingang.

Ⓜ **SCART 1**-Anschluss für Eingabe von und Ausgabe an Zusatzgeräte(n)

Schließen Sie das **SCART**-Kabel zwischen einer der **SCART**-Buchsen des TV-Geräts und der **SCART**-Buchse des Zusatzgeräts (z.B. Decoder, VCR, DVD-Player) an.

Beachten Sie: Wenn ein externes Gerät über die **SCART-Anschlüsse** angeschlossen wird, schaltet das Gerät automatisch in den AV-Modus. Wenn beide Buchsen gleichzeitig verwendet werden, hat **SCART 1** Priorität über **SCART 2**, wenn nicht anders festgelegt.

Ⓝ Der **PC-Eingang** dient für den Anschluss eines PCs an das TV-Gerät.

Schließen Sie das PC-Kabel zwischen dem **PC-EINGANG** am TV-Gerät und dem PC-Ausgang des PCs an.

Ⓞ Die **HDMI-Eingänge** dienen zum Anschluss eines Geräts, das eine **HDMI-Buchse** hat.

Ihr LCD-Gerät kann High-Definition-Bilder von Geräten wie High-Definition-Satellitenrezipienten oder -DVD-Playern anzeigen. Diese Geräte müssen über die HDMI-Buchse oder die Component-Buchsen angeschlossen werden. Diese Buchsen können 720p- oder 1080i-Signale empfangen. Für einen Anschluss von HDMI zu HDMI ist keine Audioverbindung erforderlich.

Stromanschluss

WICHTIG: Das Gerät ist nur für den Betrieb mit **220-240V Wechselspannung** bei einer Frequenz von **50 Hz** ausgelegt.

- Geben Sie Ihrem Gerät nach dem Auspacken genug Zeit, sich der Umgebungstemperatur im Raum anzupassen, bevor Sie es einstecken.
- Stecken Sie das Netzkabel in eine Netzsteckdose.

Antennenanschluss

• Schließen Sie den Antennen- oder Kabel-TV-Stecker an die Buchse **ANTENNENEINGANG** an der Rückseite des TV-Geräts an.

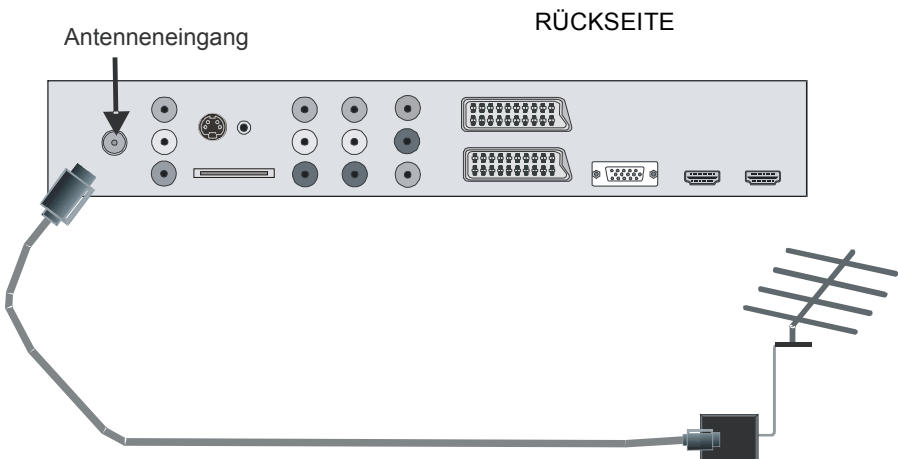

Anschließen des LCD-TV an einen PC

Zur Anzeige des Computerbilds auf Ihrem LCD-TV können Sie dieses an einen Computer anschließen.

- Schalten Sie Computer und TV-Gerät aus, bevor Sie die Anschlüsse vornehmen.
- Verwenden Sie ein 15-poliges D-Sub-Monitorkabel, um einen PC an das LCD-TV anzuschließen.
- Wenn der Anschluss hergestellt ist, schalten Sie auf die Quelle PC. Siehe dazu den Abschnitt „Eingangsauswahl“.
- Stellen Sie die von Ihnen bevorzugte Auflösung ein. Informationen zur Auflösung finden Sie im Anhang.

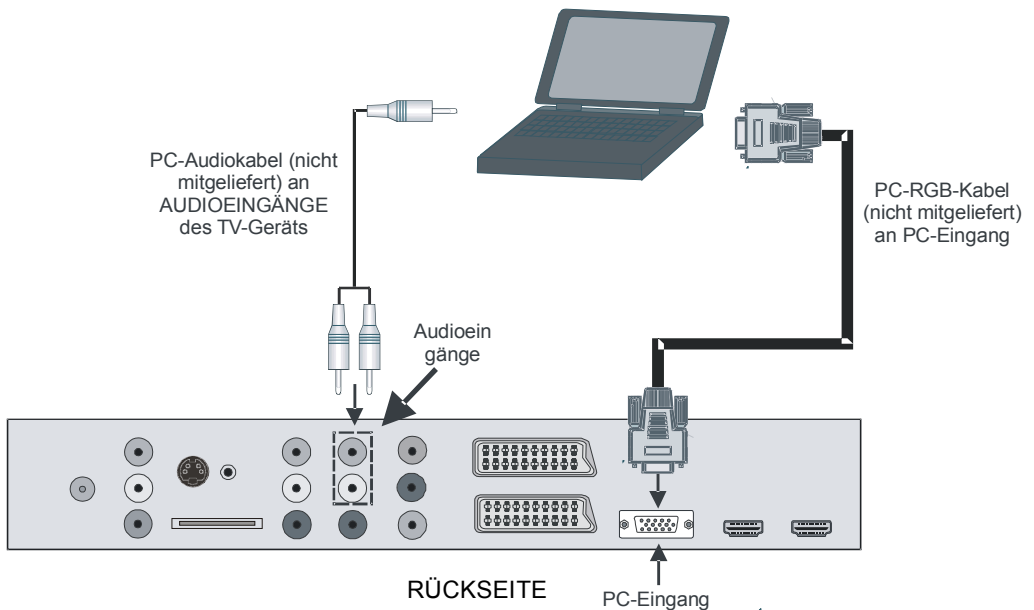

Anschluss eines DVD-Players

Wenn Sie einen DVD-Player an Ihr TV-Gerät anschließen möchten, können Sie dafür die Anschlüsse des TV-Geräts verwenden. DVD-Player können verschiedene Anschlüsse aufweisen. Bitte sehen Sie im Handbuch Ihres DVD-Players für weiterführende Informationen nach. Schalten Sie DVD-Gerät und TV-Gerät aus, bevor Sie die Anschlüsse vornehmen.

Beachten Sie: Die in der Abbildung gezeigten Kabel **sind nicht** im Lieferumfang enthalten.

- Hat Ihr DVD-Player eine **HDMI**-Buchse, können Sie ihn über **HDMI** anschließen. Wenn Sie den DVD-Player wie unten abgebildet anschließen, schalten Sie auf HDMI als Quelle. Siehe dazu den Abschnitt „**Eingangsauswahl**“.
- Die meisten DVD-Player werden über die **COMPONENT-ANSCHLÜSSE** angeschlossen. Verwenden Sie ein Component-Videokabel, um es an den Videoeingang anzuschließen. Um das Audiosignal wiederzugeben, verwenden Sie ein Component-Audiokabel wie unten in der Abbildung gezeigt. Wenn der Anschluss hergestellt ist, schalten Sie auf die Quelle **YPbPr**. Siehe dazu den Abschnitt „**Eingangsauswahl**“.
- Sie können den Anschluss auch über **SCART 1** oder **SCART 2** vornehmen. Verwenden Sie ein **SCART-Kabel**, wie in der Abbildung unten gezeigt.

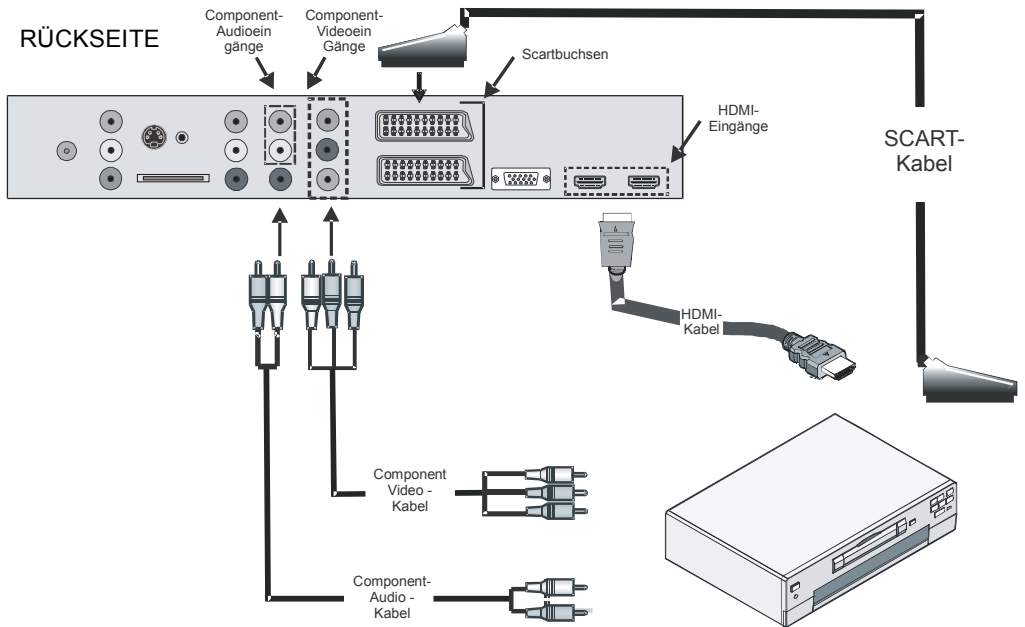

Beachten Sie: Diese drei Anschlussmethoden haben dieselbe Funktion, aber auf verschiedenen Qualitätsstufen. Sie müssen nicht alle drei Anschlussarten verwenden.

Verwendung anderer Anschlüsse

Sie können eine Reihe von Zusatzgeräten an Ihr LCD-TV-Gerät anschließen. Die verschiedenen Anschlussmöglichkeiten werden unten gezeigt. *Beachten Sie, dass die in der Abbildung gezeigten Kabel **nicht** im Lieferumfang **enthalten** sind.*

- Zum Anschluss eines Camcorders verwenden Sie bitte die **S-VIDEO** oder **VIDEO IN-** und die **AUDIOANSCHLÜSSE**. Schließen Sie den Camcorder nicht gleichzeitig an die **S-VIDEO** und **VIDEO IN** Anschlüsse an, da dies zu Bildstörungen führen kann. Für die Auswahl der entsprechenden Quelle siehe den Abschnitt „**Eingangsauswahl**“ im Folgenden.
- Verwenden Sie ein Audiokabel zum Anschluss externer Lautsprecher. Achten Sie darauf die **LINKEN** und **RECHTEN AUDIO**-Buchsen nicht zu vertauschen. Schalten Sie das LCD TV und die externen Lautsprecher erst ein, wenn Sie alle Anschlüsse vorgenommen haben. Lesen Sie für weitere Informationen das Handbuch des Lautsprechersets.
- Um das Audiosignal über Kopfhörer zu hören, schließen Sie diesen an die **KOPFHÖRER-**Buchse (**HEADPHONE**) des TV-Geräts an.
- Schließen Sie einen Subwoofer falls gewünscht an den Ausgang **SUBWOOFER OUT** an.

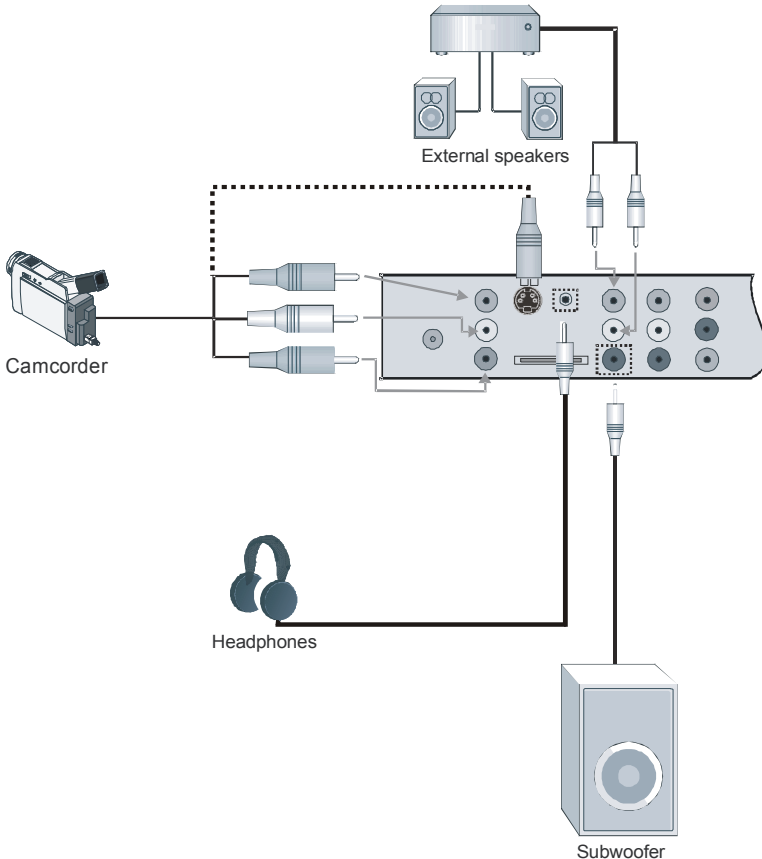

Anschließen anderer Geräte über Scart

Die meisten Geräte unterstützen einen **SCART**-Anschluss. Über die **SCART**-Buchsen können Sie einen DVD-Recorder, einen VCR oder einen Decoder an Ihr LCD-TV anschließen. *Beachten Sie, dass die in der Abbildung gezeigten Kabel **nicht** im Lieferumfang **enthalten** sind.*

Schalten Sie das Zusatzgerät und TV-Gerät aus, bevor Sie die Anschlüsse vornehmen.

Lesen Sie für weitere Informationen das Handbuch des Zusatzgeräts..

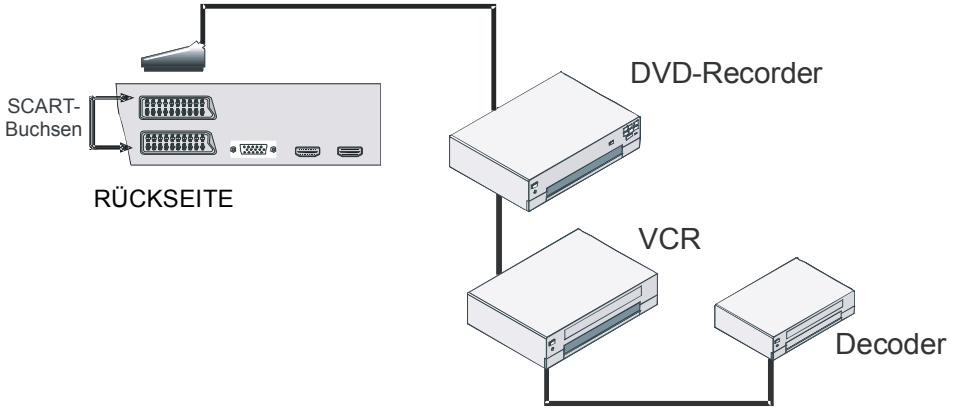

Einlegen der Batterien in die Fernbedienung

- Entfernen Sie die Batteriefachabdeckung auf der Rückseite der Fernbedienung, indem Sie den angezeigten Teil leicht nach hinten schieben.
- Legen Sie zwei **AAA/R3**-Batterien oder einen gleichwertigen Typ ein. Legen Sie die Batterien in der richtigen Orientierung ein und setzen Sie die Batteriefachabdeckung wieder ein.

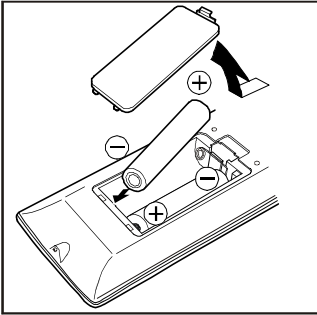

Beachten Sie: Nehmen sie die Batterien aus der Fernbedienung heraus, wenn das Gerät längere Zeit nicht benutzt wird. Die Fernbedienung könnte andernfalls durch auslaufende Batterien beschädigt werden.

Betriebsbereich der Fernbedienung

- Richten Sie die Spitze der Fernbedienung auf die Fernbedienungssensor-LED des Fernsehgeräts, während Sie eine Taste drücken.

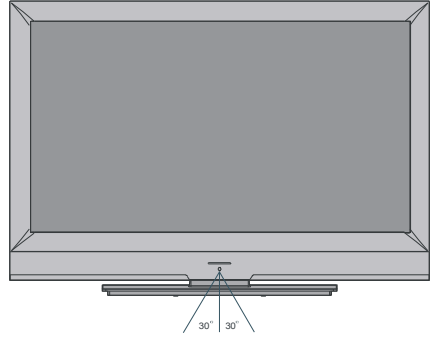

Die Reichweite beträgt ca. 7 m / 23 ft.

Ein-/Ausschalten des TV-Geräts

Einschalten des TV-Geräts

- Schließen Sie das Netzkabel an ein 220-240V AC, 50 Hz-Netz an.
- Drücken Sie die Taste **STANDBY**. Die Standby-LED leuchtet auf.
- Um das TV-Gerät aus dem Standby einzuschalten,
- Drücken Sie die Taste  **P+ / P-** oder eine Zifferntaste auf der Fernbedienung.
- Drücken Sie die Taste **-P/CH** oder **P/CH+** am TV-Gerät. Das TV-Gerät schaltet sich ein.

Beachten Sie: Wenn Sie das TV über die Tasten **PROGRAMM AUF/AB** auf der Fernbedienung oder am TV-Gerät einschalten, wird das zuletzt gesehene Programm wieder ausgewählt.

In beiden Fällen schaltet sich das Gerät ein. Wenn Sie Ihr Fernsehgerät das erste Mal einschalten, erscheint zuerst der folgende Bildschirm.



Stellen Sie durch Drücken der Taste “◀” oder “▶” die Option **Land** ein und drücken Sie anschließend “▼” um die Option **Sprache** zu markieren. Verwenden Sie die Taste “◀” oder “▶” um die Option **Sprache** einzustellen.

Verwenden Sie die Taste “▲” oder “▼” um die Option **TXT-Sprache** auszuwählen und stellen Sie sie mit den Tasten “◀” oder “▶” ein. Drücken Sie „OK“, um fortzusetzen:

Ausschalten des TV-Geräts

- Drücken Sie die Taste  auf der Fernbedienung oder die **STANDBY**-Taste am TV-Gerät. Das Gerät schaltet dann in den Standby-Modus.
- Um das Gerät vollständig stromlos zu schalten, müssen Sie den Netzstecker aus der Steckdose ziehen.

Eingangsauswahl

Wenn Sie externe Geräte an Ihr TV angeschlossen haben, können Sie dieses auf unterschiedliche Eingabequellen schalten.

- Drücken Sie die Taste **SOURCE** auf der Fernbedienung, um die Quelle direkt zu ändern.

Oder:

- Wählen Sie die Option „Quelle“ (**Source**) aus dem Hauptmenü über die Tasten ◀ oder ▶. Markieren Sie dann mit den Tasten ▲ oder ▼ einen Eingang und drücken Sie dann die Taste ▶, um ihn auszuwählen.

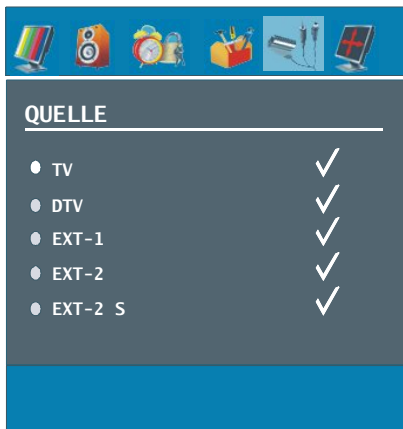

Grundlegende Bedienung

Sie können Ihr TV-Gerät sowohl mit den Tasten auf der Fernbedienung als auch mit den Tasten am Gerät bedienen.

Steuerung mit den Tasten am TV-Gerät

Einstellung der Lautstärke

- Drücken Sie die Taste **▲ -**, um die Lautstärke zu verringern bzw. die Taste **▲ +**, um die Lautstärke zu erhöhen. Auf dem Bildschirm wird daraufhin ein Lautstärkebalken (Schieberegler) eingeblendet.

Programmauswahl

- Drücken Sie die Taste **P/CH +**, um das nächste Programm aufzurufen bzw. die Taste **P/CH -**, um das vorherige Programm auszuwählen.

Ansicht des Hauptmenüs

- Drücken Sie die Taste **MENU**, um in das Hauptmenü (Main Menu) zu gelangen. Wählen Sie im Hauptmenü über die Tasten **P/CH -** oder **P/CH +** ein Untermenü aus und öffnen Sie dieses Untermenü über die Tasten **▲ -** oder **▲ +**. Informationen über die Benutzung der Menüs finden Sie im Abschnitt Menüsystem.

AV-Modus

- Drücken Sie die **TV/AV**-Taste im Bedienfeld am TV-Gerät, um das Gerät in die AV-Modi umzuschalten.

Bedienung mit den Tasten der Fernbedienung

- Über die Fernbedienung Ihres TV-Geräts können Sie sämtliche Funktionen Ihres gewählten Modells steuern. Die Funktionen werden entsprechend dem Menüsystem Ihres TV-Geräts beschrieben.

- Beschreibungen der Funktionen des Menüsystems finden Sie in den folgenden Abschnitten.

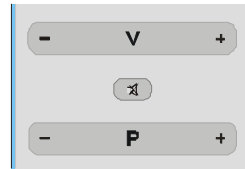

Einstellung der Lautstärke

- Drücken Sie die Taste **▲ -**, um die Lautstärke zu erhöhen. Drücken Sie die Taste **▲ +**, um die Lautstärke zu verringern. Auf dem Bildschirm wird eine Lautstärkekala (Schieberegler) eingeblendet.

Programmauswahl (Vorheriges oder nächstes Programm)

- Drücken Sie die Taste **P/CH-**, um das vorherige Programm auszuwählen.
- Drücken Sie die Taste **P/CH+**, um das nächste Programm auszuwählen.

Programmwahl (Direktzugriff)

- Drücken Sie die Zifferntasten auf der Fernbedienung, um Programme zwischen 0 und 9 auszuwählen. Das TV-Gerät schaltet dann auf das ausgewählte Programm. Um Programme zwischen 10 - 999 (IDTV) oder 10-99 (analog) auszuwählen, drücken Sie der Reihe nach die Zifferntasten der gewünschten Programmnummer (z. B.: für Programm 27 drücken Sie zuerst 2 und dann 7). Wenn die vorgegebene Zeit für die Eingabe überschritten wird, wird das der ersten Ziffer entsprechende Programm angezeigt. Die zeitliche Begrenzung liegt bei 3 Sekunden.
- Drücken Sie die Programmnummer direkt, um erneut Programme mit einer einstelligen Ziffern auszuwählen.

Zeile

- Wann immer Sie über die Tasten **P- / P+** oder die Zifferntasten den Kanal ändern, wird das Kanalbild zusammen mit einer Informationszeile am unteren Ende des Bildschirms angezeigt. Dieses Bild wird etwa drei Sekunden auf dem Bildschirm angezeigt.
- Die Informationszeile kann außerdem jederzeit angezeigt werden, indem Sie die Taste **i** auf der Fernbedienung drücken. sehen Sie dazu einfach in den Hilfeinformationen. Durch erneutes Drücken der Taste **i** können Sie das Hilfemenü wieder verlassen
- Die Beginnzeit für den **EPG** ist die aktuelle Zeit.

Erste Einstellungen

Wenn Sie Ihr Fernsehgerät zum ersten Mal einschalten, erscheint zuerst das IDTV-Menü. Da IDTV das erste Mal benutzt wird, befinden sich noch keine Kanäle im Speicher.

Wenn Sie Ihr Fernsehgerät das erste Mal einschalten, erscheint das Menü für die Sprachauswahl auf dem Bildschirm. Es erscheint die Mitteilung **“Willkommen. Bitte wählen Sie Ihre Sprache aus!”** (**“Welcome please select your language!”**), die nacheinander in allen Sprachen im OSD-Menü eingeblendet wird.

Markieren Sie mit den Tasten **▲** oder **▼** die gewünschte Sprache und drücken Sie die Taste **OK**. Im Menü **„Sprachauswahl“** (**Set Language**) wird neben dem Symbol **„OK“** die Aufforderung **„Auf die Taste „OK“ drücken, um die markierte Sprachoption einzustellen“** (**“Press SELECT button to set the highlighted language option.”**) angezeigt.

Über die Taste **i** können Sie Informationen zur Benutzung des Menüs abrufen. Durch erneutes Drücken der Taste **i** können Sie das Hilfemenü wieder verlassen.

Danach wird das Menü **„Erstinstallation“** (First Time Installation) auf dem Fernsehbildschirm angezeigt. Wählen Sie durch Drücken der Tasten **◀** oder **▶** die gewünschte Länderoption und drücken Sie die Taste **OK**.

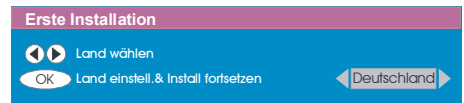

Nach der **„Erstinstallation“** erscheint folgender Hinweis auf dem Bildschirm.

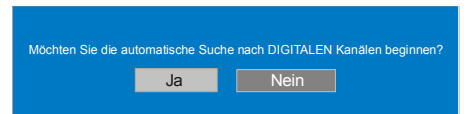

- Wählen Sie **“Ja”**, um den automatischen Suchlauf zu starten und **“Nein”**, um abzubrechen. (To start automatic search, select **“Yes”**, to cancel select **“No”**.)
- Um eine **“Ja** oder **Nein”**-Option (**“Yes** or **No”**) auszuwählen, markieren Sie die Option über die Tasten **◀** oder **▶** und drücken Sie die Taste **“OK”**.

IDTV stellt sich automatisch auf die UHF-Übertragungskanäle 21 bis 68 ein, sucht nach digitalen terrestrischen TV-Übertragungen und zeigt die Namen der gefundenen Kanäle an. Dieser Vorgang dauert etwa fünf Minuten. Über die Taste **“M”** können Sie den Suchvorgang jederzeit abbrechen. Während der automatischen Suche wird die folgende OSD-Meldung eingeblendet:

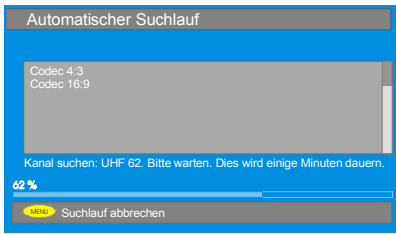

Nachdem der **Automatische Suchlauf (Automatic Search)** abgeschlossen ist, wird über den folgenden Hinweis die analoge Kanalsuche abgefragt. Das TV-Gerät schaltet in den analogen TV-Modus.

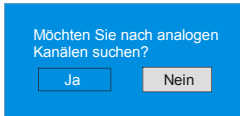

Um nach analogen Kanälen zu suchen, wählen Sie **„Ja“** (Yes). Das folgende Menü zur Suche nach analogen Kanälen wird eingeblendet.



Wählen Sie **Land (Country)**, **Sprache (Language)** und **Textsprache (Text language)** mit den Tasten **▲** oder **▼** und **◀ / ▶**. Drücken Sie die Tasten **OK** oder **ROT**, um fortzusetzen: Zum Abbrechen drücken Sie die Taste **BLAU**. Während der automatischen Suche wird die folgende OSD-Meldung eingeblendet:

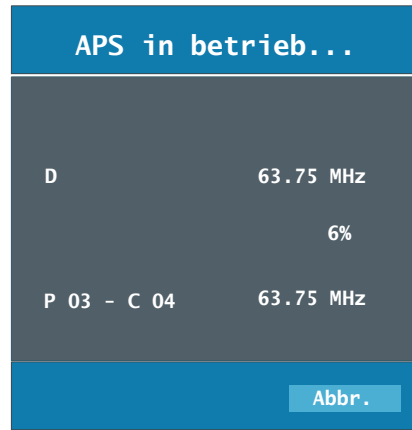



Nach Abschluss des **ersten Autoprogrammierung** (initial APS) wird eine Programmliste auf dem Bildschirm angezeigt. In der Programmliste sehen Sie die Programmnummern sowie die Namen, die den Programmen zugeordnet sind.

Wenn Sie mit den Speicherplätzen und/oder den Programmnamen nicht einverstanden sind, können Sie diese in der Programmtabelle (Program table) ändern. Mehr Informationen dazu finden Sie im Abschnitt „Programmtabelle“.

Allgemeine Bedienung

Wenn Sie während des laufenden Betriebs auf die Taste **TV/DTV** drücken, schaltet das TV-Gerät zwischen dem digitalen terrestrischen und dem analogen Empfang hin und her.

Informationszeile

- Wann immer Sie über die Tasten **P/CH +** oder **P/CH-** oder die Zifferntasten den Kanal ändern, wird das Kanalbild zusammen mit einer Informationszeile am unteren Ende des Bildschirms angezeigt. Dieses Bild wird etwa drei Sekunden auf dem Bildschirm angezeigt.
- Die Informationszeile können Sie außerdem jederzeit einblenden, indem Sie die Taste beim Betrachten eines Programms  drücken. Drücken Sie erneut die Taste , um die Informationszeile wieder auszublenden.



- Die Informationszeile bietet eine Reihe von Informationen über den ausgewählten Kanal und die laufenden Programme.
- Es wird der Name des Kanals, zusammen mit seiner Kanallistennummer und einer Anzeige der Signalstärke angezeigt, die auf diesem eingestellten Kanal empfangen wird.
- Die aktuellen und nächsten Programminformationen werden zusammen mit der Beginn- und Endzeit angezeigt.
- Die aktuelle Zeitinformation wird zusammen mit dem Kanalnamen angezeigt.

Hinweis: Nicht alle Kanäle strahlen die Programmdateien aus. Wenn der Name und die Zeiten des Programms nicht zur Verfügung stehen, wird **“Keine Informationen verfügbar“** (**“No Information Available“**) in der Informationszeile angezeigt.

Beachten Sie: Wenn der ausgewählte Kanal gesperrt ist, müssen Sie die richtigen vier Zifferntasten drücken, um den Kanal ansehen zu können. In dieser Situation wird eine Dialogbox zur Abfrage des Sperrcodes eingeblendet:

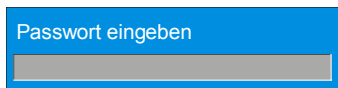

Elektronischer Programmführer (EPG)

Einige, aber nicht alle Kanäle senden Information über die laufende sowie nachfolgende Sendungen. Beachten Sie, dass die Informationen zu Sendungen automatisch aktualisiert werden. Wenn in den Kanälen keine Informationen über Sendungen verfügbar sind, werden nur die Kanalnamen mit der Zeile **“Keine Informationen verfügbar“** (**No Information available**) angezeigt.

Drücken Sie die Taste **GUIDE**, um das Menü **EPG** aufzurufen.

- Drücken Sie die Tasten **▲** oder **▼**, um durch Kanäle oder Programme zu navigieren.
- Drücken Sie die Tasten **◀** oder **▶**, um durch die Kanal- bzw. Programmliste zu navigieren.
- Im EPG-Menü können Sie einfach die erweiterte Hilfe aufrufen, indem Sie die Taste  drücken.



- Sie können das Fenster wieder schließen, indem Sie dieselbe Taste nochmals drücken.
- Im EPG-Menü werden alle Kanäle angezeigt. Wenn Sie das EPG-Menü aufrufen, ist der aktuelle Kanal markiert.
- Drücken Sie die Tasten ▲ oder ▼, um die Kanäle zu wechseln.
- Sie können außerdem die Tasten **ROT** oder **GRÜN** drücken, um seitenweise in den Kanälen zu navigieren, und die Taste **OK** drücken, um den markierten Kanal auszuwählen.
- Wenn Sie eine Sendung markieren, werden auf dem Bildschirm eine kurze und eine lange Beschreibung der laufenden Sendung, sowie die Start- und Endzeit angezeigt.

- Wenn Sie bei der nächsten markierten Sendung auf **OK** drücken, wird eine Erinnerung für das markierte Programm gesetzt und über der markierten Kanalzeile erscheint ein Uhrensymbol, wie in folgender EPG-Menü-Abbildung gezeigt.

Es kann eine Erinnerung für das Programm eingerichtet werden, die Ihnen dann anzeigt, dass ein Programm anfängt, während Sie

gerade einen anderen Kanal ansehen. Wenn Sie eine Erinnerung für ein Programm aktivieren, wird bei Erreichen der gesetzten Zeit abgefragt, ob Sie zu diesem Kanal wechseln möchten.



- Über die Taste **BLAU** können Sie den ausführlichen Programmplan einblenden.
- Über die Taste **i** können Sie rasch eine ausführliche Hilfe aufrufen. Durch erneutes Drücken der Taste **i** können Sie das Hilfe-Menü wieder ausblenden.
- Wenn Sie die Taste **BLAU** drücken, erscheint das folgende EPG-Menü auf dem Bildschirm.



- Durch Drücken der Taste **GELB/BLAU** können Sie das Tagesprogramm einen Tag vor und zurück blättern.
- Drücken Sie die Tasten ▼ / ▲, um die Programmplanzeit zu ändern.
- Über die Taste **i** können Sie einfach eine ausführliche Hilfe aufrufen. Durch erneutes

Drücken der Taste  können Sie das Hilfe-Menü wieder ausblenden.

Anzeige der Untertitel

Bei einer digitalen, terrestrischen Sendung (DVB-T) werden manche Programme mit Untertiteln ausgestrahlt. Die Untertitel können beim Betrachten des Programms angezeigt werden.

- Wenn die Taste **GRÜN** gedrückt wird, wird der Bildschirm Untertitelauswahl (Subtitle Selection) angezeigt. Sie können die Option Untertitel auf EIN oder AUS stellen. Details zu den Optionen Untertitelsprache (Subtitle language) finden Sie im Abschnitt „Spracheinstellungen“ (Language Settings) im Abschnitt „Menü Einstellungen (Configuration)“.

Teletext

Die Verwendung des Teletexts und seiner Funktionen entsprechen jenen des analogen Teletextsystems. Bitte beachten Sie die Hinweise zum „**Analogen Teletext**“.

IDTV-Menüsystem

Das IDTV-Menü kann nur aufgerufen werden, wenn Sie eine digitale, terrestrische Sendung ansehen. Drücken Sie die Taste **TV/DTV**, um IDTV einzuschalten, während das TV-Gerät im analogen Modus ist.

- Drücken Sie die Taste „**M**“, und das unten gezeigte Menü wird am Bildschirm eingeblendet:

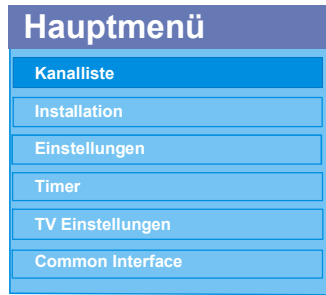

Kanalliste (Channel List)

Drücken Sie im Hauptmenü (Main Menu) die Tasten **▲** oder **▼** auf der Fernbedienung, stellen Sie sicher, dass die erste Option Kanalliste (Channel List) markiert ist und drücken Sie die Taste **OK**, um die **Kanalliste (Channel List)** anzuzeigen.

In diesem Menü können Sie folgende Aktionen ausführen:

- Navigieren in der Gesamtliste
- Kanäle sortieren
- Löschen von Kanälen
- Kanäle umbenennen
- Kanäle sperren
- Favoriten einrichten
- In der Option Kanalliste (Channel List) werden die Kanäle verwaltet.

Navigieren in der Kanalgesamtliste

- Drücken Sie die Tasten **▲** oder **▼**, um den vorherigen bzw. nächsten Kanal auszuwählen
- Sie können die Tasten **▲** oder **▼** drücken, um eine Seite weiter nach oben oder unten zu blättern.
- Um einen bestimmten Kanal anzusehen, markieren Sie ihn mit den Tasten **▲** oder **▼**, und drücken Sie dann die Taste **OK**, während über die Tasten **◀** oder **▶** in der

Option Kanalliste (Channel List) das Symbol **“Select”** markiert wird.

Verschieben von Kanälen in der Kanalliste

- Drücken Sie die Taste ▲ oder ▼, um den zu verschiebenden Kanal zu auszuwählen.
- Drücken Sie die Tasten ◀ oder ▶, um im Menü Kanalliste (Channel list) die Option **“Verschieben” (Move)** auszuwählen.
- Neben der Option **OK** wird nun **„Verschieben“ (Move)** eingeblendet; drücken Sie dann **OK**, um den markierten Kanal auf die gewünschte Position in der Kanalliste zu verschieben. Die Kanallisten-OSD wird unten beschrieben:

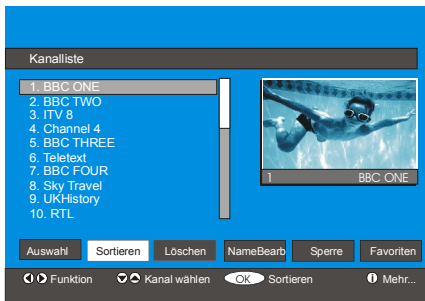

Drücken Sie **OK**, und die folgende OSD wird eingeblendet.

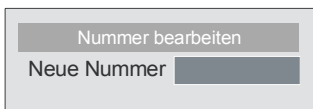

Geben Sie eine Nummer über die Zifferntaste auf der Fernbedienung ein und drücken Sie zur Bestätigung **OK**.

Beachten Sie: Wenn Sie die Programmnummer des Kanals, den Sie verschieben wollen, eingeben, erscheint „...**Kanaldienste werden ersetzt. Wollen Sie fortsetzen? “... channel services will be replaced. Do you want to continue?”**) als OSD-

*Anzeige. Drücken Sie **OK** zur Bestätigung, oder „Nein“ („No“) zum Abbruch des Vorganges.*

Löschen von Kanälen in der Kanalliste

- Drücken Sie die Taste ▲ oder ▼, um den zu löschenden Kanal zu auszuwählen.
- Drücken Sie die Tasten ◀ oder ▶, um im Menü Kanalliste (Channel list) die Option **“Löschen” (Delete)** auszuwählen.

Im Menü Kanalliste (Channel List) befindet sich die Option **“Löschen” (Delete)** neben der Option **OK** am unteren Bildschirmrand. Um den in der Kanalliste markierten Kanal zu löschen, drücken Sie die Taste **OK**.



Drücken Sie die Taste **OK**, um den in der Kanalliste markierten Kanal zu löschen. Der folgende Hinweis erscheint auf dem Bildschirm.

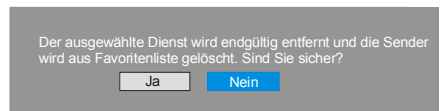

- Drücken Sie die Tasten ◀ oder ▶, um die gewünschte Option zu markieren.
- Wenn Sie die Taste **OK** drücken, während **„Ja“ (Yes)** ausgewählt ist, wird der markierte Kanal gelöscht.
- Wenn Sie **„Nein“ (No)** auswählen, wird der Löschvorgang abgebrochen.

Kanäle umbenennen

Um einen bestimmten Kanal umzubenennen, muss dieser durch Drücken der Tasten **▲** oder **▼** markiert werden. Markieren Sie dann die Option „**Namen bearbeiten**“ (**Edit Name**) durch Drücken der Tasten **▲** oder **▼**. Drücken Sie die Taste **OK**, um die Umbenennungsfunktion zu aktivieren. Die Kanallisten-OSD wird unten beschrieben:

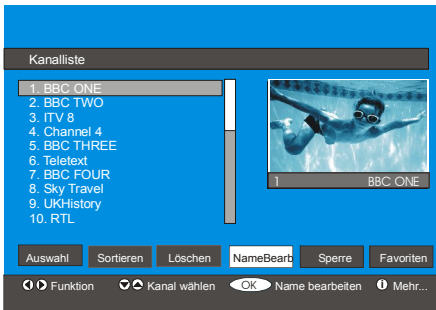

Mit den Tasten **◀** oder **▶** verschieben Sie den Eingabepunkt zum nächsten/vorigen Zeichen. Über die Tasten **▲** oder **▼** können Sie das aktuelle Zeichen ändern. So wird zum Beispiel das Zeichen "b" mit der Taste **▼** zu einem "a" oder mit der Taste **▲** zu einem "c".

Durch Drücken der Zifferntasten **0...9** können Sie das markierte Zeichen durch eines der Zeichen, die über der Taste aufgedruckt sind, ersetzen.

Drücken Sie die Taste **MENU**, um die Bearbeitung abzubrechen oder die Taste **OK**, um den neuen Namen zu speichern.

Kanäle sperren

Das Sperren von Kanälen bietet die Möglichkeit, bestimmte Kanäle nur mit Passwort zugänglich zu machen.

Um einen Kanal zu sperren, müssen Sie zunächst das **Kindersicherungs**-Passwort kennen. Es ist werksseitig auf 0000 gesetzt

und kann nur im **Menü Einstellungen (Configuration)** geändert werden.

Markieren Sie durch Drücken der Tasten **▲** oder **▼** den Kanal, den Sie sperren möchten, und wählen Sie dann die Option „Sperren“ (Lock) durch Drücken der Tasten **◀** oder **▶** aus. Drücken Sie dann die Taste **OK**, und eine Passwort-Box wird eingeblendet.

Passwort eingeben

Favoriten einrichten

Sie können verschiedene Kanäle als Favoriten markieren, so dass Sie nur noch durch die Favoriten-Kanäle navigieren.

Um einen Favoriten einzustellen, markieren Sie im unteren Teil des Menüs Kanalliste (Channel List) die Option "**Favoriten**" ("**Favourites**").

Um einen Favoriten einzustellen, markieren Sie im unteren Teil des Menüs Kanalliste (Channel List) die Option "**Favoriten**" ("**Favourites**"). Drücken Sie dann **OK**, und das Menü **Favoritenliste bearbeiten** (Edit Favorite Lists) wird eingeblendet.

Sie können Ihre Favoriten-Kanäle folgendermaßen auflisten: Liste 1, Liste 2, Liste 3, Liste 4 oder Liste 5.

Wenn Sie 5 Listen verwenden, können Sie Kanäle in verschiedene Kategorien einteilen (Sport, Music etc.). Wenn Sie dann die Listennummer der Favoriten-Kanäle im Untermenü **Favoriten-Modus (Favourite Mode)** des Menüs Einstellungen (Configuration) aktivieren, aktivieren Sie nur die Kanäle der ausgewählten Liste.

Die Kanallisten-OSD sieht wie folgt aus:



Kanal zu einer Favoritenliste hinzufügen:

- Markieren Sie über die Tasten ▲ / ▼ den Kanal, den Sie zur Favoritenliste hinzufügen möchten.
- Drücken Sie die Tasten ◀ / ▶, um die Listennummer auszuwählen.
- Drücken Sie die Taste **OK**, um den markierten Kanal zu der ausgewählten Liste hinzuzufügen.
- Ein Symbol zeigt an, in welcher Favoritenliste sich jeder Kanal befindet (d.h., in der obigen Abbildung zeigt das Symbol **1** z.B. an, dass BBC ONE der **Liste 1** hinzugefügt ist.)

Kanal aus der Favoritenliste entfernen

- Markieren Sie den Kanal, den Sie aus der Favoritenliste entfernen möchten.
- Markieren Sie die Listennummer des zu entfernenden Kanals und drücken Sie die Taste **OK**. Das Symbol der Listennummer verschwindet aus dem Menü.

Beachten Sie: Ein Kanal kann in mehreren Favoritenlisten vorhanden sein.

- Um die **Favoriten** (Favourites) zu aktivieren, rufen Sie das Menü Einstellungen (Configuration) auf und wählen Sie die zu aktivierende Listennummer im **Favoriten-Modus (Favourite Mode)** aus, indem Sie die Tasten ◀ oder ▶ drücken. Um die Favoriten abzubrechen, stellen Sie die Option

Favoriten-Modus (Favourite Mode) auf Off (Aus).

Navigieren Sie mit der Taste **BLAU** durch die bevorzugten Kanäle:

Über die Taste **BLAU** können Sie durch die Liste der bevorzugten Kanäle navigieren. Mit jedem Drücken der Taste **BLAU** können Sie nacheinander durch die bevorzugten Kanäle, die sich ganz oben auf jeder Kanalliste befinden, navigieren.

Wenn eine Kanalliste ausgewählt worden ist, können Sie durch die Favoriten-Kanäle dieser Liste navigieren, indem Sie die Tasten **P/CH** + oder **P/CH** - drücken.

Hilfe am Bildschirm

Drücken Sie menüübergreifend die Taste **i**, um ausführliche Hilfe zu den Menüfunktionen zu erhalten. Beim Menü **Kanalliste (Channel List)** wird der folgende Hinweis eingeblendet.

Drücken Sie auf Ihrer Fernbedienung auf die Taste AUSWAHL, um den Kanal der hervorgehobenen Favoritenliste hinzuzufügen. Ein Symbol zeigt an, in welcher Favoritenliste sich ein Kanal befindet.

Hinweis: Drücken der Taste **i** hilft Ihnen, Informationen im IDTV anzuzeigen.

Installation

Das Menü Installation (Installation) soll Ihnen hauptsächlich beim effektiven Erstellen einer **Kanaltabelle** (Channel Table) behilflich sein. Wählen Sie das Menü Installation aus dem Hauptmenü durch Drücken der Tasten ▲ oder ▼, wie unten gezeigt:

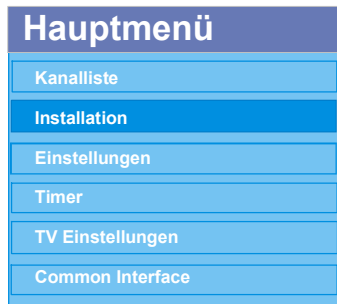

In diesem Menü sind folgende Symbole enthalten:

- Automatische Suche (Automatic Search)
- Manuelle Suche (Manual Search)
- Dienstliste löschen (Clear Service List) (*)
- Erste Installation (First Time Installation)

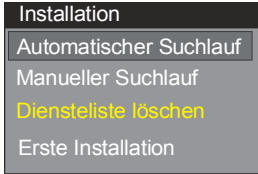

Automatische Suche (Automatic Search)

Die Automatische Suche wird durch das Drücken der Taste **OK** gestartet. Die Option **Automatische Suche (Automatic Search)** ist dabei markiert.

Auf dem Bildschirm wird folgender Hinweis eingeblendet.

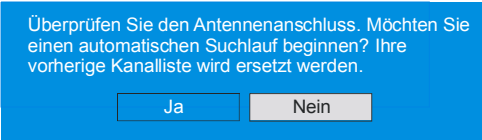

Markieren Sie über die Tasten **◀** oder **▶** „**Ja**“ oder „**Nein**“, und drücken Sie zum Auswählen die Taste **OK**.

Wenn „**Ja**“ (Yes) ausgewählt wird, beginnt die automatische Suche.

Wenn „**Nein**“ (No) ausgewählt wird, wird die automatische Suche abgebrochen.

Nach Beendigung der Suche nach digitalen Kanälen wird eine Meldung eingeblendet, die die Suche nach analogen Kanälen abfragt.

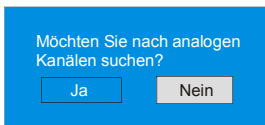

Markieren Sie „**Ja**“ (Yes) und drücken Sie die Taste **OK**, um nach analogen Kanälen zu suchen. Das folgende Menü erscheint für die Suche nach analogen Kanälen:



Wählen Sie **Land (Country)**, **Sprache (Language)** und **Textsprache (Text language)** mit den Tasten **▲** oder **▼** und **◀ / ▶**. Drücken Sie die Tasten **OK** oder **ROT**, um fortzusetzen: Zum Abbrechen drücken Sie die Taste **BLAU**. Während der automatischen Suche wird die folgende OSD-Meldung eingeblendet:

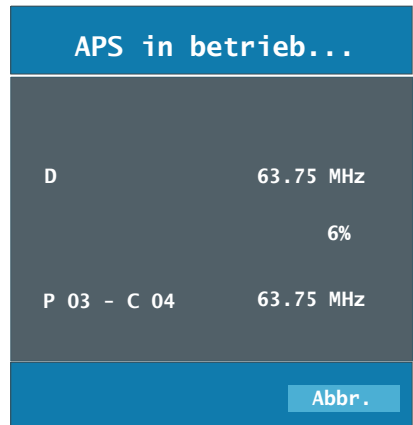

Nach Abschluss des APS wird die Programmtabelle auf dem Bildschirm angezeigt. In der Programmtabelle sehen Sie die Programmnummern sowie die Namen, die den Programmen zugeordnet sind.

Wenn Sie mit den Speicherplätzen und/oder den Programmnamen nicht einverstanden sind, können Sie diese im Menü **Programmtabelle (Program Table)** ändern. Sie Abschnitt „Menü Installation“.

Alle gefundenen Kanäle werden nach ihren Kanalnummern sortiert gespeichert. Manche Dienste erscheinen möglicherweise nicht unter der richtigen Kanalnummer. Dies deshalb, da nicht alle Programmanbieter diese Kanalnummern mit übertragen.

Manuelle Suche (Manual Search)

Bei der **manuellen Suche (manual search)** wird die Nummer des Multiplexers manuell eingegeben und es wird nur dieser Multiplexer nach Kanälen durchsucht. Für jede gültige Kanalnummer wird am unteren Rand des Bildschirms der Signalpegel, die Signalqualität und der Netzwerkname eingeblendet.

Bei beiden Suchmöglichkeiten wird jeder bestehende Kanal in der Datenbank nicht noch einmal gespeichert, damit es keine Duplikate gibt.

Dienstliste löschen (Clear Service list) (*)

(*) Diese Einstellung ist nur sichtbar, wenn die Option Land (Country) auf Dänemark, Schweden, Norwegen oder Finnland eingestellt ist.

Verwenden Sie diese Einstellung um die Kanalliste zu speichern. Drücken Sie die Taste **▲** oder **▼**, um die Option Dienstliste löschen (Clear Service list) zu markieren, und drücken Sie anschließend **OK**. Auf dem Bildschirm erscheint diese OSD-Meldung.

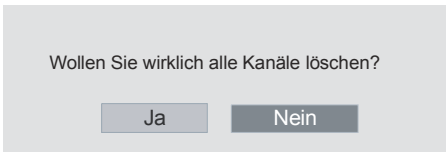

Drücken Sie **OK** zum Abbrechen.

Wählen Sie Ja (Yes), indem Sie die Taste **◀** oder **▶** drücken, und anschließend **OK**, um alle Kanäle zu löschen.

Erste Installation (First Time Installation)

Sie können diese Option verwenden, um Standardeinstellungen zu laden, die werkseitig im Empfänger gespeichert wurden.

Um die Werkseinstellungen zu übernehmen, markieren Sie die Option **”Erste Installation” (“First Time Installation”)** und drücken Sie die Taste **OK**. Dann werden Sie gefragt, ob Sie die Einstellungen löschen möchten oder nicht. Wählen Sie **„Ja“ (Yes)**, indem Sie bei markiertem **„Ja“ (Yes)** die Taste **OK** drücken, um die bestehende Kanaltabelle zu löschen.

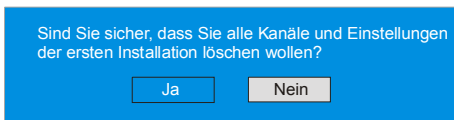

Nach dem Laden der Werkseinstellungen wird das Menü **Erste Installation (First Time Installation)** angezeigt.

Wenn Sie Ihr Fernsehgerät das erste Mal einschalten, erscheint das Menü für die Sprachauswahl auf dem Bildschirm. Wählen Sie über die Tasten **▲** oder **▼** die gewünschte Sprachoption und aktivieren Sie sie mit der Taste **OK**.

Wenn die Sprache ausgewählt worden ist, wird über eine Meldung der Start der automatischen Suche abgefragt.

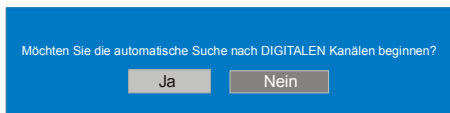

Markieren Sie über die Tasten ◀ oder ▶ die Option „Ja“ (Yes) und drücken Sie die Taste **OK**, um die Installation zu starten. Nach Beendigung der Suche nach digitalen Kanälen wird eine Meldung eingeblendet, die die Suche nach analogen Kanälen abfragt.

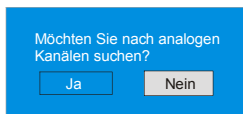

Markieren Sie über die Tasten ◀ oder ▶ die Option „Ja“ (Yes) und drücken Sie die Taste **OK**, um die Installation zu starten.

Das folgende Menü erscheint für die Suche nach analogen Kanälen:



Wählen Sie **Land (Country)**, **Sprache (Language)** und **Textsprache (Text language)** mit den Tasten ▲ oder ▼ und ◀ / ▶. Drücken Sie die Tasten **OK** oder **ROT**, um fortzusetzen: Zum Abbrechen drücken Sie die Taste **BLAU**.

Einstellungen (Configuration)

Drücken Sie die Taste **MENU**, um das Hauptmenü (Main Menu) anzuzeigen, und zweimal die Taste ▼, um die Option Einstellungen (Configuration) zu markieren.

Drücken Sie dann die Taste **OK**, um das Menü Einstellungen (Configuration) anzuzeigen. Drücken Sie die Taste **MENU**, um das Menü wieder zu verlassen.

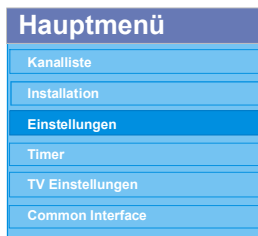

Die verschiedenen Konfigurationsfunktionen werden in einer Liste angezeigt, daneben das Bild des gerade ausgewählten Kanals auf einem Viertel des Bildschirms. Sie können eine Funktion auswählen, indem Sie die mit den Tasten ▲ oder ▼ die entsprechende Menüzeile markieren. Das Menü Einstellungen (Configuration) sieht wie folgt aus:



Favoriten-Modus (Favourite Mode)

Diese Funktion aktiviert bzw. deaktiviert den Modus Favoriten-Liste.

Stellen Sie die Option Favoriten-Modus (Favourite Mode) über die Tasten ◀ oder ▶ oder auf **„Liste 1, Liste 2,..., Liste 5 oder Aus“**.

Wenn Sie **„Aus“** (**„Off“**) wählen, wird der Favoriten-Modus deaktiviert.

Wenn der **„Favourite Mode“** (**„Favoriten-Modus“**) über die Auswahl einer

Kanallistennummer eingestellt wurde, kann im normalen Betriebsmodus durch das Drücken der Tasten **P/CH+** und **P/CH-** nur durch Kanäle navigiert werden, die vorher in der ausgewählten Kanalliste als Favoriten markiert wurden.

Kanalliste (Channel List)

Markieren Sie im Menü Einstellungen die Option **Kanalliste (Channel List)** über die Tasten **▲** oder **▼**.

Stellen Sie die Option **Kanalliste (Channel List)** über die Tasten **◀** oder **▶** auf **„Nur TV“**, oder **„Nur Radio“** (**„TV only“** or **„Radio only“**).

Diese Funktion beschränkt die Navigation auf den ausgewählten Kanallistentyp.

Bei der Einstellung „Nur Radio“ kann mittels der Tasten **P +** oder **P-** ausschließlich durch Radiokanäle navigiert werden, die sich in der Kanalliste befinden.

AC3 Audio (*)

(*) Diese Einstellung ist nur sichtbar, wenn die Option Land (Country) auf Dänemark, Schweden, Norwegen oder Finnland eingestellt ist.

Markieren Sie im Menü Einstellungen die Option **AC3 Audio** über die Tasten **▲** oder **▼**. Stellen Sie mit den Tasten **◀** oder **▶** die Option **AC3 Audio** auf Ein (On) oder Aus (Off).

Wenn der Kanal, den Sie ansehen, AC3 Audio unterstützt, können Sie diese Einstellung vornehmen.

Schwerhörige (*)

(*) Diese Einstellung ist nur sichtbar, wenn die Option Land (Country) auf Dänemark, Schweden, Norwegen oder Finnland eingestellt ist.

Wählen Sie mit den Tasten **▲** oder **▼** die Einstellung **Schwerhörige (Hard of hearing)**

und setzen Sie sie auf Ein (On) **◀** oder **▶** Aus (Off).

Wenn der Programmanbieter spezielle Audiosignale überträgt, können Sie diese Einstellung auf Ein (On) setzen, um solche Signale zu empfangen.

Spracheinstellungen (Language Settings)

Markieren Sie im Menü Einstellungen (Configuration) die Option Spracheinstellungen (Language Settings) über die Tasten **▲** oder **▼**. Drücken Sie **OK**. Daraufhin wird das Untermenü Spracheinstellungen eingeblendet.

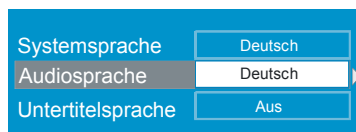

Markieren Sie über die Tasten **▲** oder **▼** das Menüsymbol, das eingestellt werden soll.

Systemsprache (System Language)

Die Option **Systemsprache (System Language)** legt die Menüsprache auf dem Bildschirm fest.

Navigieren Sie mit den Tasten **◀** oder **▶** durch die Einstellung der Systemsprache (System Language).

Audiosprache (Audio Language)

Digitale terrestrische TV-Kanäle können gleichzeitig Audiokanäle in mehr als einer Sprache senden. Mit dieser Funktion wählen Sie aus, in welcher Sprache Sie den Audiokanal hören, wenn Sie zu einem Kanal, der mehrere Audiokanäle sendet, wechseln.

Navigieren Sie über die Tasten **◀** oder **▶** durch die Sprachoptionen.

Untertitelsprache (Subtitle Language)

Digitale terrestrische TV-Kanäle können

Untertitel senden, die auf dem Bildschirm für Hörgeschädigte angezeigt werden. Mit dieser Funktion können Sie die gewünschte Untertitelsprache auswählen und die automatische Anzeige von Untertiteln aktivieren, wann immer Untertitelinformationen gesendet werden.

Navigieren Sie mit den Tasten ◀ oder ▶ durch die Sprachoptionen oder **“Aus”** (Off).

Beachten Sie: Wenn die Option Land (Country) auf Dänemark, Schweden, Norwegen oder Finnland eingestellt ist, funktioniert das Menü Spracheinstellungen (Language Settings) wie folgt:

Spracheinstellungen (Language Settings)

Markieren Sie im Menü Einstellungen (Configuration) die Option Spracheinstellungen (Language Settings) über die Tasten ▲ oder ▼. Drücken Sie **OK**. Daraufhin wird das Untermenü Spracheinstellungen eingeblendet.

Systemsprache	Deutsch ▶
Erste Audiosprache	Deutsch
Zweite Audiosprache	Deutsch
Erste Untertitelsprache	Deutsch
Zweite Untertitelsprache	Deutsch
Erste Teletextsprache	Deutsch
Zweite Teletextsprache	Deutsch

Verwenden Sie die Tasten ▲ oder ▼, um die Menüoptionen zu markieren, und drücken Sie dann die Tasten ◀ oder ▶, um sie einzustellen.

Hinweise:

- Die Option **Systemsprache (System Language)** legt die Menüsprache auf dem Bildschirm fest.

- Die Option **Audiosprache (Audio Language)** wird zur Festlegung der Audiosprache des Kanals verwendet.
- Die primären Einstellungen haben die höchste Priorität, wenn mehrere Auswahlmöglichkeiten in einer Übertragung vorhanden sind. Die sekundären Einstellungen sind die Alternativen, wenn die primären Optionen nicht verfügbar sind.

Jugendschutzeinstellungen (Parental Settings)

Manche Kanäle senden Material, das die jüngeren Mitglieder Ihrer Familie nicht sehen sollten. Jeder Kanal kann “gesperrt” werden, damit er nicht zur Ansicht ausgewählt werden kann, ohne dass vorher ein vierstelliger PIN-Code eingegeben wird. Auf diese Art und Weise kann jeder beliebige Kanal, der für jüngere Zuschauer nicht geeignet ist, geschützt werden.

Diese Funktion aktiviert bzw. deaktiviert das Menü-Schutzsystem und ermöglicht eine Änderung des PIN-Codes.

Markieren Sie die Option Jugendschutzeinstellungen (Parental Settings) über die Tasten ▲ oder ▼. Drücken Sie die Taste **OK**, um zum Menü Jugendschutzeinstellungen (Parental Settings) zu gelangen. Es wird ein Dialogfenster geöffnet, in dem der Sperrcode abgefragt wird.

Passwort eingeben

Es gibt nur einen Code, der anfänglich auf “0000” gesetzt ist. Geben Sie den Sperrcode ein. Wenn der falsche Sperrcode eingegeben wurde, wird der folgende Hinweis eingeblendet und die Eingabe abgewiesen.

Falsches Passwort

Wenn Sie das Passwort korrekt eingeben, wird das Menü Jugendschutzeinstellungen (Parental Settings) mit den folgenden Optionen angezeigt:

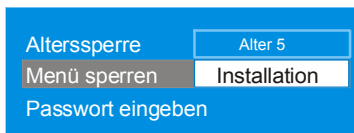

Markieren Sie über die Tasten ▲ oder ▼ das Menüsymbol, das eingestellt werden soll.

Altersbeschränkung (Maturity Lock):

Verwenden Sie die Tasten ◀ oder ▶, um die Option **Altersbeschränkung (Maturity Lock)** einzustellen. Dort können Sie die Sperre für das Hauptmenü (Main Menu) oder das Installationsmenü (Installation) einrichten/zurücksetzen, um den Zugriff zu sperren. Wenn die Menüsperre (Menu Lock) deaktiviert ist, ist das Menüsystem voll zugänglich.

Aus (Off): Alle Menüs sind frei zugänglich.

Hauptmenü (Main Menu): Auf das Hauptmenü (Main Menu) kann nur mit dem richtigen Sperrcode zugegriffen werden. Damit kann der Benutzer weder Kanäle hinzufügen, löschen, umbenennen, verschieben, noch Timereinstellungen vornehmen.

Installation: Das Menü Installation ist gesperrt, so dass der Benutzer keine Kanäle hinzufügen kann.

Beim Verlassen des Menüs Einstellungen (Configuration) werden die Änderungen gespeichert.

Sperrcode einstellen (Set Lock Key):

In diesem Menü können Sie den Sperrcode ändern und den Jugendschutzmodus einstellen oder ändern.

Zeiteinstellungen (Time Settings)

Markieren Sie im Menü Einstellungen (Configuration) die Option Zeiteinstellungen (Time Settings) über die Tasten ▲ oder ▼. Drücken Sie OK. Daraufhin wird das Untermenü Zeiteinstellungen (Time Settings) eingeblendet.

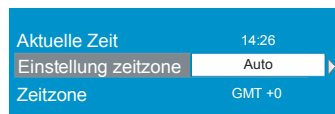

Markieren Sie die Option Zeitzoneneinstellung (Time Zone Setting) über die Tasten ▲ oder ▼. Die Einstellung dieser Option nehmen Sie mit den Tasten ◀ oder ▶ vor. Sie kann auf **AUTO** oder **MANUELL (MANUAL)** gestellt werden. Wenn AUTO gewählt wird, können die Optionen Aktuelle Zeit (Current Time) und Zeitzone (Time Zone) nicht eingestellt werden. Wenn MANUELL (MANUAL) ausgewählt wird, kann die Zeitzone geändert werden.

- Wählen Sie die Option Zeitzone (Time Zone) mit den Tasten ▲ oder ▼. Verwenden Sie die Tasten ◀ oder ▶, um die Zeitzone zwischen GMT-12 oder GMT+12 zu ändern. Die aktuelle Zeit oben im Menü ändert sich dann entsprechend der eingestellten Zeitzone.

Empfängeraktualisierung (Receiver Upgrade)

IDTV kann über das Menü Einstellungen (Configuration), in das Sie vom Hauptmenü (Main Menu) aus gelangen, aktualisiert werden. Wählen Sie die Option Empfängeraktualisierung (Receiver Upgrade) durch Drücken von ▲ oder ▼ aus.



Markieren Sie im Menü Einstellungen (Configuration) die Option **Empfängeraktualisierung (Receiver Upgrade)** über die Tasten ▲ oder ▼ und drücken Sie die Taste “OK”, um den Aktualisierungsvorgang zu starten. Das folgende Menü erscheint auf dem Bildschirm.

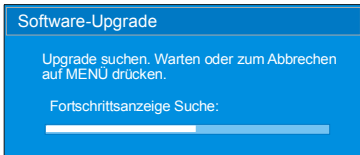

Wenn nach Abschluss des Suchvorgangs keine neuen Software gefunden worden ist, wird auf dem Bildschirm folgender Hinweis eingeblendet:” **”Die Suche nach einer Aktualisierung wurde abgeschlossen. (Completed searching for upgrade.) Es konnte keine neue Software gefunden werden” (No new software was found”)**.

Timer

Durch Drücken der Taste **MENU** gelangen Sie ins Hauptmenü. Markieren Sie über die Tasten ▲ oder ▼ die Option **Timer (Timers)**, und drücken Sie die Taste **OK**, um das Menü Timer anzuzeigen.

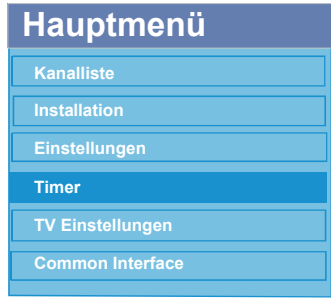

Sie können bis zu fünf separate Timer einrichten und jeder wird im Bildschirm Programmtimer (Programme Timers) angezeigt, und zwar mit der Nummer des Ereignisses, dem auszuwählenden Kanal, der Beginzeit, der Endzeit und dem Modus-unabhängig davon, ob das Ereignis aktiv ist (und bearbeitet wird) oder nicht.



- Um ein Ereignis einzustellen, markieren Sie dessen Modus-Schaltfläche mit den Tasten ▲ oder ▼ und drücken Sie auf **OK**, um das Eingabefenster für den Timer zu öffnen.



- In diesem Fenster können folgende sechs Einstellungen eingerichtet werden: Kanaltyp, Kanalname, Beginzeit, Endzeit, Datum und Wiederholung. Sie können mit den Tasten ▲ oder ▼ zwischen diesen Einstellungen hin- und herwechseln.

- Der Kanaltyp kann über die ◀ oder ▶ Tasten und eingestellt werden. Dadurch wird eingestellt, dass nur die ausgewählten Kanaltypen angezeigt werden.
- Der Kanalname wird über die Tasten ◀ oder ▶ und eingestellt, um den Kanal anzuzeigen, der das Programm sendet.
- Die Beginn- und Endzeit und das Datum werden jeweils mit den Zifferntasten auf der Fernbedienung eingegeben, und zwar im 24-Stunden-Format.
- Die Option Wiederholung (Frequency Mode) bestimmt, wie oft der Empfänger dieses Ereignis aktivieren soll und wird mit den Tasten ◀ oder ▶ auf entweder **Einmal (Once)**, **Täglich (Daily)** oder **Wöchentlich (Weekly)** eingestellt.

Tip
 Wenn Sie eine ungültige Zahl für die Beginn- und Endzeiten oder für das Datum eingeben, erscheint die Meldung "Eingegebene Zeit ungültig" im Menü.

TV Einstellungen (TV Setup)

Mit dieser Option können Sie die TV-Funktionen anzeigen.

Vom Hauptmenü (Main Menu) aus gelangen Sie zum Menü Digital TV Setup. Drücken Sie die Taste **MENU**, um das Hauptmenü (Main Menu) aufzurufen und markieren Sie über die Tasten ▲ oder ▼ die Option "**TV Setup**". Drücken Sie die Taste **OK**, um das Menü TV Setup aufzurufen.

Hauptmenü

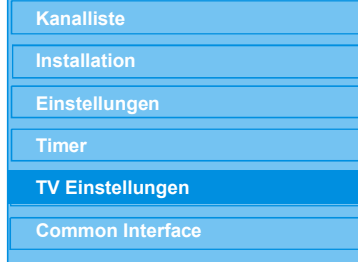

Im Abschnitt **Menüsystem Analog-TV** finden Sie ausführliche Informationen über sämtliche Menüoptionen.

Common Interface

Drücken Sie die Taste **MENU**, um das Hauptmenü (Main Menu) anzuzeigen, und markieren Sie die Zeile "**Common Interface**" über die Tasten ▲ oder ▼. Drücken Sie anschließend die Taste **OK**.

Hauptmenü



Um die kostenpflichtigen Kanäle der digitalen, terrestrischen Sendungen nutzen zu können, ist es Voraussetzung, sich bei einem Pay-TV-Anbieter anzumelden.

Besorgen Sie sich durch die Anmeldung bei einem Pay-TV-Anbieter die CAM-Module und die Smartcard und setzen Sie sie wie folgt in das TV-Gerät ein:

- Schalten Sie das Fernsehgerät aus und ziehen Sie den Netzstecker.
- Stecken Sie das CAM-Modul und die SmartCard in den Schlitz, der sich im

Anschlussfach auf der linken Seite des TV-Geräts (von vorne gesehen) befindet.

- Das CAM-Modul sollte korrekt eingesetzt werden. In der falschen Orientierung kann das Modul nicht eingesetzt werden. Versuchen Sie nicht, das CAM-Modul mit Gewalt einzusetzen, da dies sowohl das Modul als auch das TV-Anschlussfach beschädigen kann.
- Schließen Sie das TV-Gerät wieder an die Stromversorgung an, schalten Sie ein und warten Sie einen Moment, bis die Karte aktiviert wurde.
- Bei manchen CAM-Modulen kann folgende Einstellungen notwendig sein: Richten Sie das CAM-Modul ein, indem Sie das IDTV-Menü, Option Common Interface aufrufen und die Taste **OK** drücken. (Das CAM-Setup-Menü wird nur dann eingeblendet, wenn es notwendig ist.)

Um die Vertragsinformationen anzusehen:

- Rufen Sie IDTV auf; drücken Sie die Taste **MENU**, markieren Sie **Common Interface** und drücken Sie die Taste **OK**.
- Wenn kein Modul eingesetzt wurde, erscheint der Hinweis: "**No Common Interface module detected**" / "**Es konnte kein Common Interface-Modul gefunden werden**".
- Weitere Informationen über die Einstellungen finden Sie in der Bedienungsanleitung des Moduls.

ACHTUNG: Sie dürfen das CI-Modul nur einsetzen oder entfernen, wenn das TV-Gerät im **STANDBY-Modus** oder **ABGESCHALTET** ist.

Navigieren des Menüsystems für Analog-TV

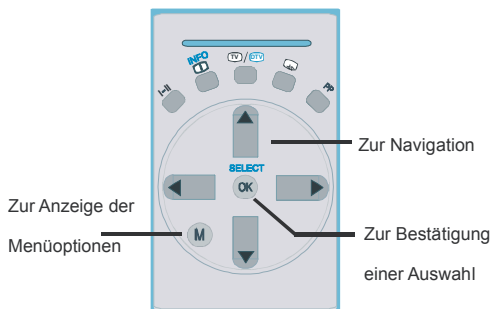

- Drücken Sie **MENU**, um das Hauptmenü aufzurufen.
- Drücken Sie die Taste ◀ oder ▶, um ein Symbol auszuwählen.
- Drücken Sie die Taste ▲ oder ▼, um eine Option zu markieren.
- Drücken Sie die Taste ◀ oder ▶, um die Einstellungen zu ändern.
- Drücken Sie ▶ für weitere Optionen
- Drücken Sie **OK**, um die Einstellung zu speichern.
- Um das Menü zu verlassen oder aus einem Untermenü zurückzukehren, drücken Sie **MENU**.

Beachten Sie: Diese Erklärungen sind für die Navigation im gesamten Menüsystem gültig. Um die Optionen auszuwählen, die in den folgenden Abschnitten erklärt werden, lesen Sie bitte den Abschnitt „Navigation im Menüsystem für Analog-TV“.

Menüsystem Analog-TV

Menü Bild (Picture)

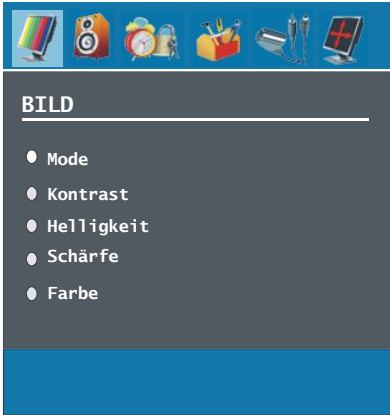

Modus (Mode)

Je nach Ihren Wünschen können Sie die entsprechende Option **Modus (Mode)** einstellen.

Drücken Sie die Taste **▲** oder **▼**, um den **Modus (Mode)** auszuwählen. Drücken Sie die Taste **◀** oder **▶**, um eine der folgenden Optionen auszuwählen: **Natürlich, Dynamisch** und **Kino (Cinema, Dynamic and Natural)**.

Kontrast/Helligkeit/Schärfe/Farbe/ Farbton (Contrast/Brightness/ Sharpness/Colour/Hue)

Drücken Sie die Tasten **▲** oder **▼**, um die gewünschte Option auszuwählen. Drücken Sie die Taste **◀ / ▶**, um die Einstellung für diese Option zu ändern.

Beachten Sie: Die Option **Farbton (Hue)** ist nur sichtbar, wenn das TV-Gerät ein NTSC-Signal empfängt.

Farbtemperatur (Colour Temp)

Wählen Sie die Option **Farbtemperatur (Colour Temp)** durch Drücken der Taste **▲** oder **▼**. Drücken Sie die Taste **◀ / ▶**, um eine

der folgenden Optionen auszuwählen: **Kühl, Normal** und **Warm (Cool, Normal and Warm)**

Beachten Sie:

- Die Option **Kühl (Cool)** ergibt ein Bild mit leichter Betonung von **Blau**.
- Die Option **Warm** ergibt ein Bild mit leichter Betonung von **Rot**.
- Wählen Sie **Normal** für normale Farben.

Rauschreduktion (Noise Reduction)

Wenn das Übertragungssignal schwach **▲** oder **▼** verrauscht ist, können Sie mit der **◀ / ▶** Option **Rauschreduktion (Noise Reduction)** das Bildrauschen verringern.

Wählen Sie die Option **Rauschreduktion (Noise Reduction)** durch Drücken der Taste **▲** oder **▼**. Drücken Sie die Taste **◀ / ▶**, um eine der folgenden Optionen auszuwählen: **Niedrig, Mittel, Hoch** und **Aus (Low, Medium, High or Off.)**.

Spielmodus (optional)

Wählen Sie die Option Spielmodus (Game Mode) durch Drücken der Taste **▲** oder **▼** aus. Drücken Sie die Tasten **◀ / ▶**, um den Spielmodus (Game Mode) auf Ein (On) oder Aus (Off) zu stellen. Wenn der Spielmodus auf Ein gestellt ist, werden spezielle Spieleinstellungen, die für eine bessere Videodarstellung optimiert wurden, geladen.

Während der Spielmodus aktiv ist, werden auch die Einstellungen für Bildmodus, Kontrast, Helligkeit, Schärfe, Farbe und Farbtemperatur ausgeblendet und deaktiviert.

Beachten Sie:

- Die Taste auf der Fernbedienung zur Auswahl des Bildmodus reagiert nicht, während der Spielmodus aktiv ist.

- Wenn das TV-Gerät in den PIP-/PAP-Modus geschaltet wird, wird die Option Spielmodus aus dem Bildmenü ausgeblendet und deaktiviert.

Filmmodus (Film-Mode)

Filme werden mit einer anderen Zahl von Einzelbildern pro Sekunde aufgenommen als normale Fernsehprogramme.

Drücken Sie die Taste ▲ oder ▼, um die Option **Filmmodus (Film Mode)** auszuwählen. Durch Drücken der Taste ◀ / ▶ schalten Sie diese Funktion **Ein (On)** bzw. **Aus (Off)**. Schalten Sie diese Funktion ein, wenn Sie sich Filme ansehen, um die Szenen mit schnellen Bewegungen besser sehen zu können.

3D Comb

Die Option 3D Comb wird verwendet, um die Farbübergänge und die Farbqualität der Bilder zu verbessern.

Wählen Sie die Option **3D Comb** durch Drücken der Taste ▲ oder ▼. Durch Drücken der Taste ◀ / ▶ schalten Sie diese Funktion Ein bzw. Aus.

***Beachten Sie:** Die Option 3D Comb ist im Bildmodus NATÜRLICH (NATURAL) nicht verfügbar.*

Bildzoom (Picture Zoom)

Wählen Sie die Option **Bildzoom (Picture Zoom)** durch Drücken der Taste ▲ oder ▼ aus.

Verwenden Sie die Tasten ◀ / ▶, um zwischen **Auto, 16:9, 4:3, Panorama, 14:9 Zoom, Kino, Untertitel** oder **Zoom (Auto, 16:9, 4:3, Panoramic, 14:9 Zoom, Cinema, Subtitle, or Zoom)** auszuwählen.

Reset

Wählen Sie die Option **Reset** durch Drücken der Taste ▲ oder ▼ aus. Drücken Sie die Tasten ◀ / ▶ oder **OK**, um die Bildmodi auf die Werkseinstellungen zurückzusetzen.

Speichern (Store)

Wählen Sie die Option **Speichern (Store)** durch Drücken der Taste ▲ oder ▼ aus. Drücken Sie die Taste ▶ oder **OK**, um die Einstellungen zu speichern. Auf dem Bildschirm erscheint die Meldung **“Gespeichert” (Stored)**.

Menü Ton (Sound)

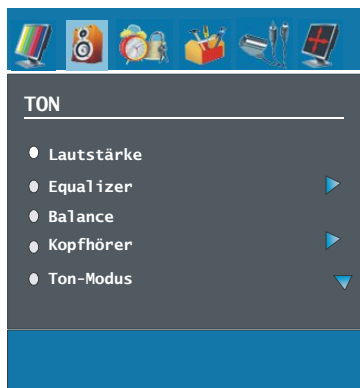

Lautstärke (Volume)

Wählen Sie die Option **Lautstärke (Volume)** durch Drücken der Taste ▲ oder ▼ aus. Drücken Sie die Taste ◀ / ▶, um den Lautstärkepegel zu verändern.

Equalizer

Drücken Sie die Taste ▲ oder ▼, um die Option **Equalizer** auszuwählen. Drücken Sie die Taste ◀ / ▶ oder **OK**, um das Menü Equalizer aufzurufen.

Im Menü Equalizer kann der Klangmodus über die Taste ◀ / ▶ auf folgende Optionen gestellt werden: **Pop, Rock, Jazz, Flat, Klassik** und **Benutzer (Pop, Rock, Jazz, Flat, Classic or User)**.

Wählen Sie die gewünschte Frequenz über die Taste ▲ oder ▼ und erhöhen oder verringern Sie die Frequenzverstärkung, indem Sie die ◀ / ▶-Taste drücken.

Drücken Sie die Taste **MENU**, um zum vorhergehenden Menü zurückzukehren.

Beachten Sie: Die Einstellungen des Menüs *Equalizer* können nur dann geändert werden, wenn **Benutzer (User)** als der **Equalizermodus (Equalizer Mode)** eingestellt ist.

Balance

Mit dieser Einstellung wird die Balance zwischen rechtem und linkem Lautsprecher eingestellt.

Wählen Sie die Option **Balance** durch Drücken der Taste ▲ oder ▼ . Drücken Sie die Taste ◀ / ▶, um die Einstellung für die Balance zu ändern. Die Balance kann zwischen **-32** und **+32** eingestellt werden.

Kopfhörer (Headphone)

Wählen Sie die Option **Kopfhörer (Headphone)** durch Drücken der Taste ▲ oder ▼ aus. Drücken Sie die Taste ▶, um das Menü Kopfhörer (Headphone) aufzurufen.

Die Optionen des Untermenüs Kopfhörer (Headphone) werden im Folgenden beschrieben:

Lautstärke (Volume)

Wählen Sie die Option **Lautstärke (Volume)** durch Drücken der Taste ▲ oder ▼ aus. Drücken Sie die Taste ▶, um die Lautstärke des Kopfhörers zu erhöhen. Drücken Sie die Taste ◀, um die Lautstärke des Kopfhörers zu verringern. Die Lautstärke des Kopfhörers kann zwischen 0 und 63 eingestellt werden.

Balance

Wählen Sie die Option **Balance** durch Drücken

der Taste ▲ oder ▼ . Drücken Sie die Taste ▶, um die Balance nach rechts zu verschieben. Drücken Sie die Taste ◀, um die Balance nach links zu verschieben. Die Balance kann zwischen -32 und +32 eingestellt werden.

Drücken Sie die Taste „**MENU**“, um zum vorhergehenden Menü zurückzukehren.

Audiomodus (Sound mode)

Drücken Sie die Taste ▲ oder ▼, um den **Klangmodus (Sound Mode)** zu ändern. Durch Drücken der Taste ◀ / ▶ können Sie zwischen den Modi **Mono**, **Stereo**, **Dual I** oder **Dual II** wählen, jedoch nur, wenn der gewählte Kanal den entsprechenden Modus unterstützt.

AVL

Die Funktion Automatische Lautstärkebegrenzung (Automatic Volume Limiting, AVL) stellt den Klang so ein, dass beim Umschalten zwischen Kanälen mit unterschiedlicher Lautstärke die Lautstärke gleich bleibt (Zum Beispiel ist die Lautstärke von Werbesendungen oft höher als die von anderen Programmen).

Drücken Sie die Taste ▲ oder ▼, um die Option **AVL** auszuwählen. Drücken Sie die Taste ◀ / ▶, um AVL auf Ein (On) oder Aus (Off) zu stellen.

Effekt (Effect)

Wenn Sie eine Sendung in Mono ansehen, können Sie die Option **Effekt (Effect)** einstellen, um einen stereoähnlichen, besseren Klang zu erzielen. Wenn das aktuelle Soundsystem Stereo ist, wird durch Einschalten dieses Effekts der Raumklang tiefer.

Drücken Sie die Taste ▲ oder ▼, um die Option **Effekt (Effect)** auszuwählen. Drücken

Sie die Taste ◀ / ▶, um **Effekt (Effect)** auf ein (On) oder aus (Off) zu stellen.

Dynamischer Bass (Dynamic Bass)

Dynamischer Bass (Dynamic Bass) wird zum Erhöhen des Basseffekts des TV-Geräts benutzt.

Wählen Sie die Option **Dynamischer Bass (Dynamic Bass)** durch Drücken der Taste ▲ oder ▼. Stellen Sie über die Taste ◀ / ▶ die Option Dynamischer Bass (Dynamic Bass) auf **Niedrig, Hoch** oder **Aus (Low, High or Off)**. Sollten Sie gerne mit hoher Lautstärke fernsehen, raten wir von der Einstellung **Hoch (High)** ab.

Subwoofer

Sie können einen externen aktiven Subwoofer anschließen, um so einen wesentlich tieferen Basseffekt zu erzeugen.

Drücken Sie die Taste ▲ oder ▼, um die Option **Subwoofer** auszuwählen. Die Option Subwoofer kann auf **Ein (on)** oder **Aus (off)** gestellt werden.

Die Option Dynamischer Bass (Dynamic Bass) ist nicht verfügbar, wenn die Option **Subwoofer** auf **Ein (on)** gestellt ist.

Stellen Sie die Option **Subwoofer** auf **Ein (on)**, wenn Sie einen externen Subwoofer an das Gerät anschließen möchten.

3D Panorama

Diese Funktion lässt den Eindruck entstehen, dass der Klang nicht wie gewohnt aus den Lautsprechern des TV-Geräts, sondern aus jeder Ecke des Raums kommt.

Drücken Sie die Taste ▲ oder ▼, um die Option **3D Panorama** zu wählen. Drücken Sie die Tasten ◀ / ▶, um die Option 3D Panorama auf **Ein (On)** oder **Aus (Off)** zu stellen.

Speichern (Store)

Wählen Sie die Option **Speichern (Store)** durch Drücken der Taste ▲ oder ▼ aus.

Drücken Sie die Taste ▶ oder **OK**, um die Einstellungen zu speichern. Auf dem Bildschirm erscheint die Meldung **„Gespeichert“ (Stored)**.

Menü Funktion (Feature)



PIP

Markieren Sie im Menü **Funktion (Feature)** die Option **PIP** durch Drücken der Tasten ▲ / ▼. Drücken Sie ▶, um das Untermenü „**PIP**“ aufzurufen.



PIP EIN-AUS

Sie können die PIP-Funktion aktivieren, indem Sie die Taste ◀ / ▶ drücken.

PIP-Bild (PIP-Picture)

Drücken Sie „▶“, um das Untermenü „**PIP-Bild**“ (PIP Picture) aufzurufen. Die Einstellungen für Kontrast, Helligkeit, Schärfe, Farbe, Rücksetzen, und Speichern (Contrast, Brightness, Sharpness, Colour, Reset and Stores) sind identisch mit jenen im Bildmenü (Picture) im Systemmenü. Bitte lesen Sie die Beschreibung zum **Menü Bild** (Picture) weiter vorne.

PIP-Position (PIP position)

Mit dieser Einstellung wird das Teilbild verschoben.

Wählen Sie die Option **PIP-Position (PIP position)** durch Drücken der Taste ▲ / ▼. Verwenden Sie die Taste ◀ / ▶, um die **PIP-Position (PIP position)** einzustellen. Informationen zur PIP-Position (PIP position) werden am unteren Rand der OSD-Anzeige dargestellt. Sie können die PIP-Position (PIP position) direkt durch Drücken der Tasten ▲ / ▼ ändern.

Die verfügbaren Positionen sind: Unten rechts (Bottom Right), Unten Mitte (Bottom Centre), Unten links (Bottom Left), Oben links (Top Left), Oben Mitte (Top Center) und Oben rechts (Top Right).

PIP-Quelle (PIP Source)

Mit der Option PIP-Quelle (PIP Source) können Sie die Signalquelle für das Teilbild einstellen. Wählen Sie die Option PIP-Quelle durch Drücken der Taste ▲ / ▼. Verwenden Sie die Taste ◀ / ▶, um die Option **PIP-Quelle (PIP Source)** einzustellen.

Beachten Sie: Wenn die Hauptbildquelle TV, EXT-1, EXT-2, S-VIDEO, **BAV** ist, kann im PIP-Fenster nur HDMI-1, HDMI-2, YPbPr, PC als Quelle eingestellt werden und umgekehrt.

PIP Programmtausch (PIP SWAP)

Wählen Sie die Option **PIP Programmtausch (PIP SWAP)** durch Drücken der Taste ▲ / ▼. Verwenden Sie die Taste ◀ / ▶ zur Einstellung. Mit dieser Funktion können Sie die Programme zwischen Haupt- und PIP-Fenster austauschen.

PAP

Markieren Sie im Menü **Funktion (Feature)** die Option **PAP**, indem Sie die Tasten ▲ / ▼ drücken. Drücken Sie ▶, um das Untermenü «PAP» aufzurufen.

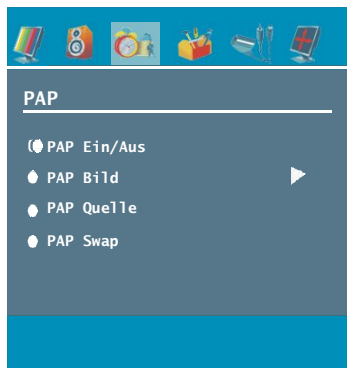

PAP EIN-AUS (PAP ON-OFF)

Sie können den **PAP**-Modus durch Drücken der Taste ◀ / ▶ aktivieren oder deaktivieren.

PAP Bild (PAP Picture)

Drücken Sie „▶“, um das Untermenü „**PAP-Bild**“ (PAP Picture) aufzurufen. Die Einstellungen für Kontrast, Helligkeit, Schärfe, Farbe, Rücksetzen, und Speichern (Contrast, Brightness, Sharpness, Colour, Reset and Stores) sind identisch mit jenen im **Bildmenü** (Picture) im Systemmenü. Bitte lesen Sie die Beschreibung zum Menü **Bild (Picture)** weiter vorne.

PAP Quelle (PAP Source)

Wählen Sie die Option **PAP Quelle (PAP Source)** durch Drücken der Taste ▲ / ▼. Verwenden Sie die Taste ◀ / ▶, um die **PAP Quelle (PAP Source)** einzustellen.

Beachten Sie: Wenn die Hauptbildquelle TV, EXT-1, EXT-2, S-VIDEO **BAV** ist, kann im PIP-Fenster nur HDMI-1, HDMI-2, YPbPr, PC als Quelle eingestellt werden und umgekehrt.

PAP-Programmtausch (PAP SWAP)

Wählen Sie **PAP-Programmtausch (PAP SWAP)** durch Drücken der Taste ▲ / ▼. Verwenden Sie die Taste ◀ / ▶. Mit dieser Funktion können Sie die Programme zwischen Haupt- und PAP-Fenster austauschen.

Beachten Sie: Alle PIP/PAT-Modi werden im Anhang C aufgelistet.

Ausschalttimer (Sleep Timer)

Wählen Sie **Ausschalttimer (Sleep Timer)** durch Drücken der Taste ▲ oder ▼. Wählen Sie **Ausschalttimer (Sleep Timer)** durch Drücken der Taste ◀ / ▶.

Der Timer kann zwischen **Aus (Off)** und **120** Minuten in 10-Minuten-Intervallen eingestellt werden.

Wenn der **Ausschalttimer (Sleep Timer)** aktiviert ist, schaltet das TV-Gerät nach Ablauf der ausgewählten Zeit automatisch in den Standby-Modus.

Kindersicherung (Child Lock)

Drücken Sie die Taste ▲ oder ▼, um die Option **Kindersicherung (Child Lock)** auszuwählen.

Drücken Sie die Taste ◀ / ▶, um die Kindersicherung (Child Lock) auf **Ein (On)** oder **Aus (Off)** zu stellen. Wenn Ein (On)

gewählt wird, kann das TV-Gerät nur über die Fernbedienung gesteuert werden. In diesem Fall sind die Tasten am Bedienfeld des TV-Gerätes (mit Ausnahme der **STANDBY**-Taste) außer Funktion gesetzt.

Wenn eine Taste gedrückt wird, erscheint die Meldung „**Kindersicherung Ein**“ (**Child Lock On**) auf dem Bildschirm, während das Menü ausgeblendet bleibt.

Sprache (Language)

Wählen Sie die Option **Sprache (Language)** durch Drücken der Taste ▲ oder ▼ aus. Verwenden Sie die Taste ◀ / ▶, um eine **Sprache** auszuwählen.

EXT-2 Out

Mit dieser Einstellung können Sie die Signalausgabe über **Ext-2** einstellen.

Drücken Sie die Taste ▲ oder ▼, um die Option auszuwählen. Verwenden Sie die Taste ◀ / ▶, um die Option **Ext-2 Out** auf **TV/DTV, EXT1, BAV, YPbPr Audio** oder **PC Audio** einzustellen.

Beachten Sie:

- Um von einem DVD- oder VCR-Gerät zu kopieren, muss die gewünschte Auswahl für die Option **EXT-2** vorgenommen werden. Wenn Sie das Gerät an **EXT-1** anschließen, kopieren Sie das Bild vom Tuner.

PC-Audio-Eingang (PC Audio In)

Wählen Sie die Option **PC Audio In** durch Drücken der Taste ▲ / ▼.

Durch Drücken der Taste ◀ / ▶ können Sie den PC-Audio-Eingang auf **TV/DTV, EXT-1, EXT-2, BAV, YPbPr Audio** oder **PC Audio** einstellen.

Blauer Hintergrund (Blue Background)

Wenn das Signal schwach oder ausgefallen ist, ändert sich das TV-Bild auf blau. Um dies

zu ermöglichen, stellen Sie die Option **Blauer Hintergrund (Blue Background)** auf Ein (On).

Wählen Sie die Option **Blauer Hintergrund (Blue Background)** durch Drücken von **▲** oder **▼** aus. Drücken Sie die Taste **◀ / ▶**, um die Option **Blauer Hintergrund (Blue Background)** auf **ein (On)** oder **aus (Off)** zu stellen.

Menü Hintergrund (Menu Background)

Wählen Sie die Option **Menü Hintergrund (Menu Background)** durch Drücken der Taste **▲** oder **▼**. Sie können die Stärke des Menühintergrunds (Menu Background) einstellen, indem Sie die Tasten **◀ / ▶** drücken.

Menü Zeitlimit (Menu Timeout)

Um eine bestimmte Anzeigedauer für die Menüschirme einzustellen, stellen Sie hier den gewünschten Wert ein.

Wählen Sie die Option **Menü Zeitlimit (Menu Timeout)** durch Drücken der Taste **▲** oder **▼**. Über die Taste **◀ / ▶** können Sie das Menü Zeitlimit (Menu Timeout) auf **15 Sek**, **30 Sek** oder **60 Sek** einstellen.

Teletext-Sprache (Teletext Language)

Wählen Sie die Option **Teletext-Sprache (Teletext Language)** durch Drücken der Taste **▲** oder **▼** aus. Stellen Sie über die Taste **◀ / ▶** die **Teletext-Sprache (Teletext Language)** auf **Westeuropa**, **Osteuropa**, **Griechenland-Türkei**, **Kyrillisch** oder **Arabisch (West, East, Turk/Gre, Cyrillic or Arabic)** ein.

Standard-Bildformat (Default Zoom)

Wenn der Zoommodus auf **AUTO** gestellt ist, stellt das TV-Gerät den Zoommodus automatisch in Abhängigkeit vom übertragenen Signal ein. Wenn keine WSS- oder Bildgrößeninformation vorhanden ist, verwendet das TV-Gerät die hier festgelegte Einstellung.

Wählen Sie die Option **Standard-Bildformat (Default Zoom)** durch Drücken der Taste **▲** oder **▼** aus. Über die Taste **◀ / ▶** können Sie die Option **Standard-Bildformat (Default Zoom)** auf **Panoramic, 16:9, 4:3** oder **14:9 Zoom (Panoramic, 16:9, 4:3 or 14:9 Zoom)** einstellen.

Menü Installation (Install).



Programmtabelle (Program Table)

Wählen Sie die Option **Programmtabelle (Program Table)** durch Drücken der Taste **▲ / ▼**. Drücken Sie **▶**, um die Programmtabelle (Program Table) anzuzeigen.

The image shows a 'Programmtabelle' (Program Table) screen. It features a blue header with the title 'Programmtabelle'. Below the header, a list of programs is displayed in a grid format. The first row is highlighted in blue. At the bottom of the screen, there are four buttons: 'Name' (red), 'Einf.' (green), 'Lösch.' (yellow), and 'APS' (blue).

Channel	Program	Start	End
P01	BBC 1	P11	S 18
P02	C 04	P12	S 29
P03	C 05	P13	S 31
P04	BBC 1	P14	S 33
P05	CH 4	P15	S 34
P06	BBC 2	P16	S 35
P07	C 04	P17	S 36
P08	C 07	P18	S 37
P09	C 12	P19	S 40
P10	C 15	P20	C 21

Durch Bewegen des Cursors in vier Richtungen können Sie auf einer Seite 20 Programme erreichen. Sie können den

Cursor in den Seiten auf oder ab bewegen, indem Sie die Navigationstasten drücken, um alle dieser Programme im TV-Modus zu sehen (außer dem AV-Modus). Mit der Cursorbewegung erfolgt automatisch die Programmauswahl.

Name

Sie können den Namen eines ausgewählten Programmes durch Drücken der Taste **ROT** ändern.

Der erste Buchstabe des ausgewählten Namens wird markiert. Drücken Sie die Taste **▲** oder **▼**, um diesen Buchstaben zu ändern und die Taste **◀ / ▶**, um die anderen Buchstaben auszuwählen. Speichern Sie den Namen, indem Sie die Taste **ROT** drücken.

Einfügen

Wählen Sie das einzufügende Programm über die Navigationstasten aus. Drücken Sie die Taste **GRÜN**. Verschieben Sie das ausgewählte Programm mit Hilfe der Navigationstasten zum gewünschten Programmplatz und drücken Sie erneut die Taste **GRÜN**.

Löschen

Drücken Sie die Taste **GELB**, um ein bestehendes Programm zu löschen. Wenn Sie die Taste **GELB** nun nochmals drücken, wird das ausgewählte Programm aus der Programmliste gelöscht und die anderen Programme rücken entsprechend nach oben.

APS (Autoprogrammierung) (Auto Programming System)

Wenn Sie die Taste **BLAU** für APS drücken, erscheint das Menü **APS (Auto Programming System)** auf dem Bildschirm.

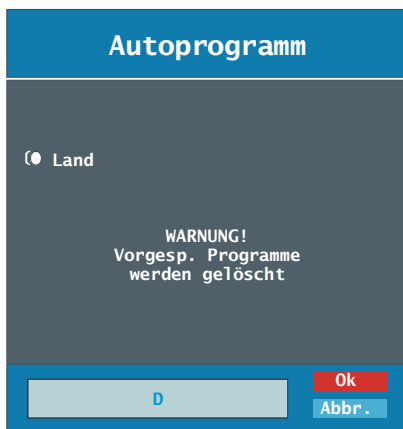

Land (Country)

Drücken Sie **▲** oder **▼**, um Ihr Land auszuwählen. Wenn Sie die APS-Funktion abbrechen möchten, drücken Sie die Taste **BLAU**.

Wenn Sie die Taste **OK** oder **ROT** zum Starten des APS drücken, werden alle gespeicherten Programme gelöscht und folgender Warnhinweis erscheint auf dem Bildschirm. Während der Suche wird die folgende OSD-Meldung eingeblendet:

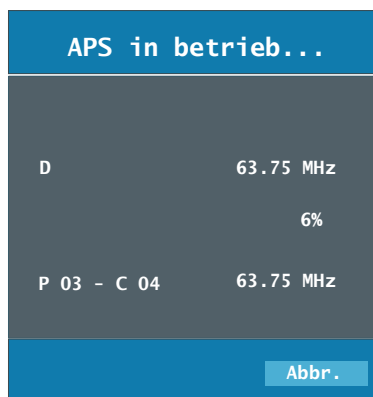

Wenn Sie die Taste **BLAU** drücken, wird die APS-Funktion gestoppt und die **Programmtabelle (Program Table)** wird am Bildschirm angezeigt.

Wenn Sie warten, bis der APS-Vorgang abgeschlossen ist, wird die Programmtabelle mit den gefundenen Programmen angezeigt.

Programm (Program)

Wählen Sie die Option **Programm (Program)** durch Drücken der Taste **▲** oder **▼** aus. Wählen Sie die Programmnummer mit der Taste **◀ / ▶**. Sie können außerdem eine Nummer eingeben, in dem Sie die Zifferntasten auf der Fernbedienung verwenden. Sie können 100 Programme zwischen 0 und 99 speichern.

Band

Für Band können Sie entweder **C** oder **S** auswählen. Drücken Sie die Taste **◀ / ▶**, um **Band** auszuwählen.

Kanal (Channel)

Die Option Kanal (Channel) kann über die Taste **◀ / ▶** oder die Zifferntasten verändert werden.

Farbnorm (Colour System)

Wählen Sie die Option **Farbnorm (Colour System)** durch Drücken der Taste **▲** oder **▼**. Drücken Sie die Taste **◀ / ▶**, um das Farbsystem auf **PAL**, **SECAM** oder **AUTO** zu ändern.

Ist das Audiosystem auf **I** (**Einstellung für UK**) eingestellt, ist SECAM nicht als Option für die Farbnorm verfügbar.

Beachten Sie: Im **EXT-Modus** können Sie zusätzlich noch **NTSC 3.58**, **NTSC 4.43** und **PAL60** auswählen.

Audiosystem (Sound System)

Wählen Sie die Option **Audiosystem (Sound System)** durch Drücken der Taste **▲** oder **▼**. Drücken Sie die Taste **◀ / ▶**, um das Audiosystem auf **BG**, **DK**, **I**, **L** oder **L'** zu ändern.

Feinabstimmung (Fine Tune)

Wählen Sie die Option **Feinabstimmung (Fine Tune)** durch Drücken der Taste **▲** oder **▼**. Drücken Sie die Taste **◀ / ▶**, um die Abstimmung einzustellen.

Suche (Search)

Wählen Sie die Option **Suche (Search)** durch Drücken der Taste **▲** oder **▼** aus. Drücken Sie die Taste **◀ / ▶**, um die Programmsuche zu starten. Sie können auch die gewünschte Frequenz über die Zifferntasten eingeben, wenn die Suchoption markiert ist.

Speichern (Store)

Wählen Sie die Option **Speichern (Store)** durch Drücken der Taste **▲** oder **▼** aus. Drücken Sie die Taste **▶** oder **OK**, um die Einstellungen zu speichern. Auf dem Bildschirm erscheint die Meldung „**Programm gespeichert**“ (**Program Stored**).

Menü Installation (Install) in den AV-Modi

Im Menü Installation (Install) erscheint der folgende Bildschirm, wenn das TV-Gerät in den AV-Modi arbeitet. Beachten Sie, dass nur eingeschränkte Optionen zur Verfügung stehen. Schalten Sie in den TV-Modus, um den gesamten Inhalt des Menüs **Installation (Install)** zu sehen.



Farbnorm (Colour System)

Wählen Sie die Option **Farbnorm (Colour System)** durch Drücken der Taste **▲** oder **▼**. Drücken Sie die Taste **◀ / ▶**, um die Farbnorm (Colour System) auf **PAL**, **SECAM**, **PAL 60**, **NTSC 4.43**, **NTSC 3.58** oder **AUTO** zu ändern.
VCR

Drücken Sie die Taste **▲** oder **▼**, um **VCR** auszuwählen. Drücken Sie die Tasten **◀ / ▶**, um **VCR** auf Ein (On) oder Aus (Off) zu stellen.

Programm speichern (Store Program)

Wählen Sie die Option **Programm speichern (Store program)** durch Drücken der Taste **▲** oder **▼** aus. Drücken Sie die Taste **▶** oder **OK**, um die Einstellungen zu speichern. Auf dem Bildschirm erscheint die Meldung „**Programm gespeichert**“ (**Program Stored**).

Menü Quelle (Source)

Drücken Sie die Taste **▲** oder **▼**, um das sechste Symbol auszuwählen. Drücken Sie die Tasten **▶** oder **OK**. Das Menü Quelle (Source) erscheint auf dem Bildschirm.



Markieren Sie im Menü Quelle (Source) über die Taste **▲** oder **▼** eine Quelle und wechseln Sie in diesen Modus, indem Sie die Taste **▶** drücken. Optionen für Quelle sind: **TV**, **DTV**, **EXT-1**, **EXT-2**, **EXT-2 S**, **BAV**, **S-VIDEO**, **HDMI-1**, **HDMI-2**, **YPbPr** oder **PC**..

Beachten Sie: Wenn Sie optionale Geräte an Ihr TV-Gerät angeschlossen haben, müssen Sie den entsprechenden Eingang wählen, um das Bild von dieser Quelle zu wählen.

Menüsystem im PC-Modus

Lesen Sie den Abschnitt «**Anschließen des LCD-TVs an einen PC**» für den Anschluss eines PCs an das TV-Gerät.

Um auf die Quelle **PC** zu schalten, drücken Sie die Taste **SOURCE** auf der Fernbedienung und wählen Sie **PC** als Eingang. Sie können auch das Menü «**Quelle**» (**Source**) wählen, um zum **PC-Modus** zu schalten.

Beachten Sie, dass die Menüeinstellungen für den PC-Modus aktiv sind, wenn das TV-Gerät im TV-Modus ist.

Menü Ton (Sound)

Die Optionen dieses Menüs werden im Abschnitt «**Menü Ton (Sound)**» im Abschnitt «Analoges Menüsystem» erklärt.

Menü Funktion (Feature)

Die Einstellungen sind identisch mit jenen, die im Abschnitt „**Menü Funktion (Feature)**“ im Abschnitt „Analoges Menüsystem“ erklärt werden.

PC-Bildmenü (PC Picture Menu)

Um die Optionen für das PC-Bild einzustellen, gehen Sie wie folgt vor:

Wählen Sie **das zweite Symbol** durch Drücken der Taste ◀ / ▶. Das PC-Bildmenü (PC Picture Menu) erscheint auf dem Bildschirm.

Die **Kontrast-**, **Helligkeits-** und **Farbtemperatur-Einstellungen (Brightness, Contrast and Colour Temperature)** in diesem Menü entsprechen den im „Analog-TV-Menüsystem“ vorgenommenen Einstellungen.

Menü PC Bildlage (PC Position)

Wählen Sie das sechste Symbol durch Drücken der Taste ◀ / ▶. Das Menü **PC Position (PC Position)** erscheint auf dem Bildschirm.

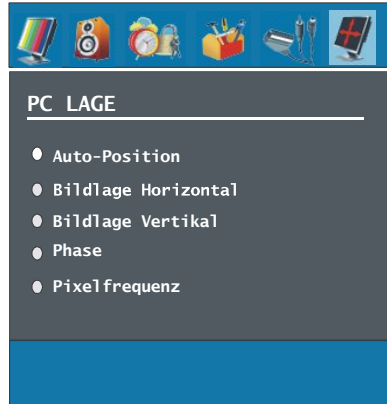

Autoposition

Wenn Sie das Bild horizontal oder vertikal in eine unerwünschte Position verschieben, können Sie mit dieser Option das Bild automatisch in die richtige Position verschieben. Mit dieser Einstellung wird daher automatisch die Anzeige optimiert.

Wählen Sie die Option Autoposition mit den Tasten ▲ oder ▼. Drücken Sie die Taste **OK**.

Warnung: Bitte stellen Sie sicher, dass die automatische Einstellung mit einem Vollbild vorgenommen wird. So erzielen Sie die besten Resultate.

Bildlage Horizontal (H (Horizontal) Position)

Mit dieser Option können Sie das Bild auf die rechte oder linke Seite des Bildschirms verschieben.

Wählen Sie die Option **Bildlage Horizontal (H (Horizontal) Position)** mit der Taste ▲ oder ▼. Verwenden Sie die Taste ◀ / ▶, um den Wert einzustellen.

Bildlage Vertikal (V (Vertical) Position)

Mit dieser Option können Sie das Bild zum oberen oder unteren Rand des Bildschirms verschieben.

Wählen Sie die Option **Bildlage Vertikal (V (Vertical) Position)** mit der Taste ▲ oder ▼. Verwenden Sie die Taste ◀ / ▶, um den Wert einzustellen.

Phase

Abhängig von der Auflösung und Abtastfrequenz, die Sie in das TV-Gerät einspeisen, kann es zu einem schmutzigen oder gestörten Bild auf dem Bildschirm kommen. In diesem Fall können Sie mit dieser Option durch mehrmalige Versuche ein klareres Bild erhalten.

Wählen Sie die Option **Phase** mit den Tasten ▲ oder ▼. Verwenden Sie die Taste ◀ / ▶, um den Wert einzustellen.

Pixelfrequenz (Dot Clock)

Die Einstellung Pixelfrequenz (Dot Clock) korrigiert Störungen, die als vertikale Streifen bei pixelintensiven Darstellungen wie Tabellen oder Absätzen in kleinen Schriftarten auftreten.

Wählen Sie die Option **Pixelfrequenz (Dot Clock)** mit den Tasten ▲ oder ▼. Verwenden Sie die Taste ◀ / ▶, um den Wert einzustellen.

Anzeige der TV-Information

Programmnummer, **Programmname**, **Klanganzeige** und **Zoom-Modus** werden am Bildschirm angezeigt, wenn ein neues Programm eingegeben wird oder die Taste  gedrückt wird.

Stummschaltungsfunktion

Drücken Sie die Taste , um den Ton abzuschalten. Die Stummschaltungsanzeige wird im oberen Teil des Bildschirms angezeigt.

Mute

Um die Stummschaltung wieder

auszuschalten, gibt es zwei Alternativen: Sie können die Taste  drücken oder alternativ dazu einfach den Lautstärkepegel höher oder niedriger stellen.

Picture-in-Picture (PIP), Picture-and-Picture (PAP) Modi

Drücken Sie die Taste , um in den PIP-Modus zu wechseln.

Im PIP-Modus wird innerhalb des Hauptbildes ein kleines Bild (PIP-Bild) eingeblendet. Für das PIP-Fenster stehen eine Größe und 4 Positionen (links oben, rechts oben, links unten und rechts unten) zur Auswahl. Um die PIP-Position zu verändern, können Sie die Taste  verwenden. Das Seitenverhältnis des PIP-Fensters ist mit 4:3 festgelegt.

Wenn der PIP-Modus aktiv ist, ist das PIP-Fenster standardmäßig das aktive Fenster, wobei das aktive Fenster durch eine rote Umrandung hervorgehoben wird.

Das aktive Fenster kann über die Taste ◀ / ▶ geändert werden. Die Statusinformation OSD gehört zum aktiven Fenster. Der Platz der Status-OSDs ist für beide Fenster gleich.

Drücken Sie nochmals die -Taste, um den PIP-Modus zu verlassen.

Drücken Sie die -Taste, um in den PAP-Modus zu wechseln.

Im PAP-Modus erscheinen zwei gleich große Bilder auf dem Bildschirm. Die Bildseitenverhältnisse des Fensters sind festgelegt.

Wenn Sie in den PAP-Modus schalten, wird das Hauptfenster im PIP-Modus auf der rechten Seite des Bildschirms dargestellt. Das aktive Fenster kann über die Taste ◀ / ▶ geändert werden.

Drücken Sie nochmals die Taste , um den PAP-Modus zu verlassen.

Beachten Sie: Wenn die Hauptbildquelle TV, EXT-1, EXT-2, S-VIDEO oder BAV ist, kann im PAP- oder PIP-Fenster nur HDMI-1, HDMI-2, YPbPr, PC als Quelle eingestellt werden und umgekehrt.

Auswahl Bildmodus

Durch Drücken der Taste **PP** können Sie die Einstellungen im **Bildmodus** (Picture Mode) nach Ihren Wünschen vornehmen.

Standbild

Sie können das Bild auf dem Bildschirm anhalten, indem Sie die Taste **OK** drücken. Drücken Sie die Taste **OK**, um das Standbild festzuhalten. Drücken Sie nochmals diese Taste, um den Standbildmodus zu verlassen.

Beachten Sie: Wenn Sie das Signal von den Quellen PC, YPbPr und HDMI betrachten, ist diese Funktion nicht verfügbar.

Zoom-Modi

Sie können das Bildseitenverhältnis (Bildformat) des TV ändern, um das Bild in unterschiedlichen Zoommodi anzusehen.

Drücken Sie die Taste /WIDE, um den Zoommodus direkt zu ändern.

Die verfügbaren Zoommodi sind unten aufgelistet.

Beachten Sie:

• In den YPbPr- und HDMI-Modi mit den Auflösungen 720p-1080i ist nur der Modus **16:9** verfügbar.

• Im PC-Modus sind nur die Modi **4:3** und **16:9** verfügbar.

Auto

Wenn ein **WSS-Signal** (**Wide Screen Signaling** = **Breitbildsignal**) mit dem

Bildseitenformat im Sendesignal oder im Signal von einem externen Gerät enthalten ist, ändert das TV-Gerät automatisch den **ZOOM-Modus** in Übereinstimmung mit dem **WSS-Signal**.

• Wenn der **AUTO-Modus** wegen schlechter Qualität des **WSS-Signals** nicht richtig funktioniert, oder wenn Sie den **ZOOM-Modus** selbst ändern wollen, können Sie manuell zu einem anderen **ZOOM-Modus** wechseln.

16:9

Hier kann man die linke und die rechte Seite eines normalen Bildes (Bildseitenformat 4:3) gleichmäßig ausdehnen, um die Breite des TV-Bildschirms auszufüllen.

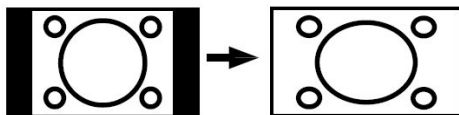

• Für Bilder mit einem Bildseitenverhältnis von 16:9, die zu einem normalen Bild (Bildseitenverhältnis von 4:3) verkleinert worden sind, verwenden Sie zur Wiederherstellung des ursprünglichen Formats den **16:9-Modus**.

4:3

Wird dazu verwendet, ein normales Bild (Bildseitenverhältnis von 4:3) zu betrachten, da dies sein ursprüngliches Format ist.

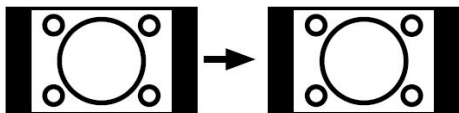

Panorama (Panoramic):

Hier kann man die linke und die rechte Seite eines normalen Bildes (Bildseitenformat 4:3) ausdehnen, um den Bildschirm auszufüllen, ohne dabei das Bild unnatürlich erscheinen zu lassen.

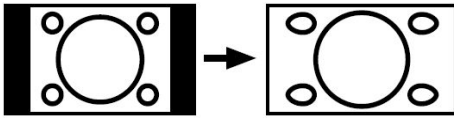

Der obere und der untere Teil des Bildes sind leicht abgeschnitten.

14:9 Zoom:

Mit dieser Funktion wird ein breites Bild (Bildseitenformat von 14:9) bis zu den oberen und unteren Grenzen des Bildschirms gezoomt.

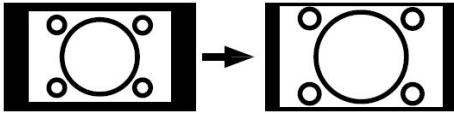

Kino (Cinema)

Mit dieser Funktion wird ein breites Bild (Bildseitenformat von 16:9) auf volle Bildschirmgröße gezoomt.

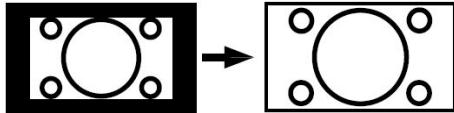

Untertitel (Subtitle)

Mit dieser Funktion wird ein breites Bild (Bildseitenformat von 16:9) mit Untertiteln auf volle Bildschirmgröße gezoomt.

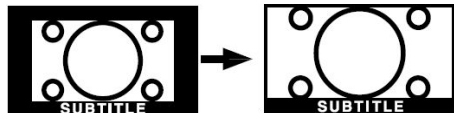

Teletext

Das Teletext-System überträgt Informationen wie Nachrichten, Sport und Wetter auf Ihr TV-Gerät. Wenn das Signal schwächer wird, zum Beispiel bei schlechten Witterungsbedingungen, können Textfehler auftreten, oder der Textmodus insgesamt deaktiviert werden.

*Die **Teletext-Funktionstasten** werden unten angeführt:*

Teletext Ein-Aus / PAT-Modus

Aktiviert den Teletext bei einmaligem Drücken. Durch Drücken dieser Taste wird der Bildschirm in zwei Fenster unterteilt. In einem wird der Teletext angezeigt, im anderen der aktuelle TV-Kanal. Durch nochmaliges Drücken wird der Teletext-Modus verlassen.

Index

Teletext-Indexseite anwählen.

Mix

Blendet den Teletext über dem aktuellen Programm ein.

Vergrößern

Drücken Sie einmal diese Taste, um die obere Hälfte der Seite zu vergrößern, und nochmals, um die untere Hälfte vergrößern zu lassen. Wenn Sie sie nochmals drücken, kehren Sie zur normalen Größe zurück.

Anzeigen

Zeigt verborgene Informationen an (z.B. Lösungen von Rätseln oder Spielen).

Halten

Hält falls gewünscht eine Seite an. Um die Haltefunktion aufzuheben, nochmals diese Taste drücken.

Unterseiten / Zeit

Wählt Unterseiten aus (sofern verfügbar), wenn der Teletext aktiv ist. Wenn der Teletext nicht aktiviert ist, wird die Zeitinformation angezeigt, sofern das entsprechende Programm Teletext überträgt.

P+ / P- und Ziffern (0-9)

Zum Auswählen einer Seite drücken.

Beachten Sie: Die meisten TV-Sender verwenden die Seitennummer **100** für die Indexseite.

Farbtasten

(ROT/GRÜN/GELB/BLAU)

Ihr TV-Gerät unterstützt sowohl **FASTEXT** als auch **TOPTTEXT**-Systeme. Wenn diese Systeme verfügbar sind, werden die Seiten nach Gruppen oder Themen unterteilt.

Ist das **FASTEXT**-System verfügbar, werden die Abschnitte einer Teletextseite farbcodiert und können dann durch Drücken der entsprechenden Farbtaste ausgewählt werden. Drücken Sie eine Farbtaste je nach Wunsch.

Es erscheint farbiger Text, der Ihnen anzeigt, welche Farbtasten Sie verwenden können, wenn **TOPTTEXT** verfügbar ist. Durch Drücken der Tasten **P-** oder **P+** wird die jeweils nächste oder vorhergehende Seite eingeblendet.

Tipps

Pflege des Bildschirms

Reinigen Sie den Bildschirm mit einem leicht feuchten, weichen Tuch. Verwenden Sie keine aggressiven Reinigungsmittel, da diese Mittel die Bildschirmbeschichtung angreifen können.

Stecken Sie zu Ihrer Sicherheit bei der Reinigung den Netzstecker ab. Wenn Sie das TV-Gerät bewegen oder transportieren, halten Sie es bitte richtig an der Unterseite.

Bleibendes Bild

Beachten Sie, dass bei der Anzeige von stehenden Bildern Geisterbilder auftreten können. Solche Bildstörungen auf LCD-TV's verschwinden meist nach einer Weile wieder. Schalten Sie das Gerät für eine Weile ab.

Um solche Störungen von vornherein zu vermeiden, sollten Sie keine stehenden Bilder lange Zeit anzeigen lassen.

Kein Strom

Wenn das Gerät keinen Strom hat, überprüfen Sie bitte das Netzkabel und dessen Anschluss an der Steckdose.

Schlechte Bildqualität

Haben Sie die richtige Farbnorm ausgewählt? Ist Ihr Fernsehgerät oder die Hausantenne zu nahe an nicht geerdeten Audiogeräten oder Neonlichtern, etc. aufgestellt?

Berge oder hohe Gebäude können dazu führen, dass Bilder doppelt dargestellt werden oder Geisterbilder entstehen. Manchmal können Sie die Bildqualität verbessern, indem Sie die Antenne anders ausrichten.

Kann das Bild bzw. der Text kaum erkannt werden? Überprüfen Sie, ob Sie die richtige Frequenz eingegeben haben. Bitte stellen Sie die Kanäle neu ein.

Die Bildqualität kann sich verschlechtern, wenn zwei Zusatzgeräte gleichzeitig an das Fernsehgerät angeschlossen werden. Schließen Sie in diesem Fall eines der Zusatzgeräte wieder ab.

Kein Bild

Ist die Antenne richtig angeschlossen? Sind die Stecker fest mit der Antennenbuchse verbunden?

Ist das Antennenkabel beschädigt? Wurden geeignete Stecker verwendet, um die Antenne anzuschließen? Wenn Sie nicht sicher sind, fragen Sie Ihren Händler.

Kein Bild bedeutet, dass Ihr TV-Gerät kein Signal empfängt. Haben Sie die richtigen Tasten auf der Fernbedienung betätigt? Versuchen Sie es noch einmal.

Stellen Sie auch sicher, dass die richtige Eingangsquelle ausgewählt ist.

Ton

Sie hören keinen Ton. Haben Sie den Ton eventuell durch das Betätigen der Taste  unterbrochen?

Es funktioniert nur ein Lautsprecher. Ist die Balance auf nur eine Seite eingestellt? Siehe Menü **Ton (Sound)**.

Fernbedienung

Das Gerät spricht nicht auf die Fernbedienung an. Möglicherweise sind die Batterien leer. In diesem Fall können Sie das Fernsehgerät immer noch über die Tasten am Gerät bedienen.

Eingabequellen

Wenn Sie keine Eingabequelle wählen können, haben Sie wahrscheinlich kein Gerät angeschlossen.

Wenn Sie ein Gerät angeschlossen haben, überprüfen Sie die AV-Kabel und deren Anschluss.

CI-Modul

Wenn Sie ein Problem mit dem CI-Modul haben, kann es sein, dass das CI-Modul nicht richtig eingesteckt ist. Nehmen Sie die CI-Karte heraus und stecken Sie sie wieder ein.

Wenn das Problem bestehen bleibt, wird das CI-Modul möglicherweise nicht erkannt. Versuchen Sie, ein anderes CI-Modul einzusetzen.

Anhang A: Typische Anzeigemodi PC-Eingang

Das Display hat eine maximale Auflösung von 1360 x 768 mit einem Frequenzbereich von 56-75 Hz.

In der folgenden Tabelle werden einige der üblichen Videoanzeige-Modi dargestellt.

Unter Umständen unterstützt Ihr TV keine verschiedenen Auflösungen. Die unterstützten Auflösungen werden unten aufgelistet.

Wenn Sie Ihren PC mit einer nicht unterstützten Auflösung betreiben, erscheint eine Warnmeldung am Bildschirm.

Modus (Mode)	Auflösung		Frequenz	
	Horizontal	Vertikal	Hor.(kHz)	Ver.(Hz)
1	640	480	31.5	60
2	640	480	37.9	72
3	640	480	37.5	75
4	800	600	35.2	56
5	800	600	37.9	60
6	800	600	48.1	72
7	800	600	46.9	75
8	1024	768	48.4	60
9	1024	768	56.5	70
10	1024	768	60	75
11	1360	768	47.7	60

Anhang B: AV- und HDMI-Signalkompatibilität

Quelle (Source)	Unterstützte Signale	Verfügbar	Available
EXT-1 (SCART 1)	PAL 50/60		O
	NTSC 60		O
	RGB 50		O
	RGB 60		O
EXT-2 (SCART-2)	PAL 50/60		O
	NTSC 60		O
	RGB 50		X
	RGB 60		X
	S-VHS 50		O
BAV	S-VHS 60		O
	PAL 50/60		O
S-VIDEO	NTSC 60		O
	PAL 50/60		O
YPbPr	480I	60Hz	O
	480P	60Hz	O
	576I	50Hz	O
	576P	50Hz	O
	720P	50Hz	O
	720P	60Hz	O
	1080I	50Hz	O
	1080I	60Hz	O
HDMI1 HDMI2	480I	60Hz	O
	480P	60Hz	O
	576I	60Hz	O
	576P	60Hz	O
	720P	60Hz	O
	720P	50Hz	O
	1080I	50Hz	O
	1080I	50Hz	O
	1080P	50Hz	X
	1080P	60Hz	X
1080P	24 HZ	X	

(X: Nicht möglich, O : Möglich)

Beachten Sie: In einigen Fällen kann unter Umständen ein Signal nicht richtig auf dem LCD-Schirm angezeigt werden.

Das Problem kann durch eine Inkompatibilität in den Standards des Quellgeräts verursacht werden (DVD, Settop-Box etc.).

Wenn solche Probleme auftreten, wenden Sie sich bitte an Ihren Händler und/oder den Hersteller des Geräts.

Anhang C: Pinbelegung

Signaleingang

PC-RGB-Buchse (D-Sub 15-Pin)

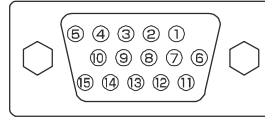

Pin	Eingangssignal
1	R
2	G oder Sync auf Grün
3	B
4	Keine Verbindung
5	Keine Verbindung
6	R.GND
7	G.GND
8	B.GND
9	Keine Verbindung
10	GND
11	Keine Verbindung
12	[SDA]
13	H.Sync oder HV/ Composite Sync
14	V.sync. [V.CLK]
15	[SCL]

- Wenn verschiedene Arten von Eingangssignalen dem Monitor gleichzeitig, zum Beispiel über eine Grafikkarte oder dgl. zugeführt werden, wählt der Monitor automatisch das Signal nach der folgenden Prioritätenliste aus:

Sync-Signaltyp	Priorität
H/V getrennter Sync.	1
H/V Composite-Sync.	2
Sync auf Grün *	3

- Auch im Fall der empfohlenen Signale, wie sie auf der folgenden Seite angegeben werden, kann es vorkommen, dass eine korrekte Wiedergabe nicht möglich ist. Verwenden Sie in diesem Fall H/V getrennter Sync. oder H/V Composite-Sync.

S-Eingang - Pinbelegung

Pin	Eingangssignal
1	Y
2	Y-GND
3	C
4	C-GND
Chassis	GND

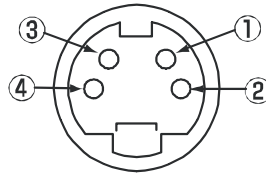

Pinbelegung HDMI-Anschluss

Pin	Eingangssignal	Pin	Eingangssignal
1	TMDS Data2+	11	TMDS Clock Shield
2	TMDS Data2 Shield	12	TMDS Clock-
3	TMDS Data 2-	13	CEC
4	TMDS Data 1+	14	Reserviert (im Gerät nicht beschaltet)
5	TMDS Data1 Shield	15	SCL
6	TMDS Data1-	16	SDA
7	TMDS Data0+	17	DDC/CED Ground
8	TMDS Data0 Shield	18	+5V Stromversorgung
9	TMDS Data0-	19	Hot Plug -Erfassung
10	TMDS Clock+		

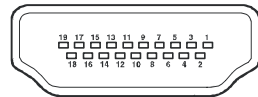

Pinbelegung SCART-Anschluss

Pin	Eingangssignal	Pin	Eingangssignal
1	AUDIO OUT (RECHTS)	12	Nicht verwendet
2	AUDIO IN (RECHTS)	13	RGB-R GND
3	AUDIO OUT (LINKS/MONO)	14	GND
4	AUDIO GND	15	RGB-R / S.VHS CHROMINANCE IN
5	RGB-B GND	16	BLANKING-SIGNAL
6	AUDIO IN (LINKS/MONO)	17	COMPOSITE VIDEO GND
7	RGB-B IN	18	BLANKING-SIGNAL GND
8	AUDIO / RGB SWITCH / 16:9	19	COMPOSITE VIDEO OUT
9	RGB-G GND	20	COMPOSITE VIDEO / S.VHS LUMINANCE IN
10	Nicht verwendet	21	GND / SHIELD (GEHÄUSE)
11	RGB-B IN		

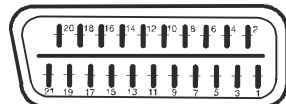

Technische Daten

TV-ÜBERTRAGUNG

PAL/SECAM B/G D/K K' I/I' L/L'

EMPFANGSKANÄLE

VHF (BAND I/III)

UHF (BAND U)

HYPERBAND

KABELFERNSEHEN (S1-S20/ S21-S41)

ANZAHL DER VOREINGESTELLTEN KANÄLE

100

KANALANZEIGE

Bildschirmanzeige

RF-ANTENNENEINGANG

75 Ohm (nicht geregelt)

BETRIEBSSPANNUNG

220-240V AC, 50 Hz

AUDIO

3D Panorama

AUDIO-AUSGANGSLEISTUNG ($W_{RMS.}$) (10% THD)

2 x 8 W

Leistungsaufnahme (W)

210 W

1 W (Standby)

PANEL

16:9 Display, 37" Bildschirmgröße

ABMESSUNGEN (mm)

ABMESSUNGEN (mm)				
B	H	T	Gewicht (kg)	
930	675	244	21,7	Mit Fuß
930	630	125	18,7	Ohne Fuß

Konformitätserklärung

Der Fernseher TL-37LC783 entspricht den folgenden Normen:

EN 55013: 2001

EN 55020: 2002

EN 61000-3-2:2000

EN 61000-3-3: 1995 + A1:2001

IEC/EN 60065:1998

Import durch:

VESEG GmbH

An der Windmühle 9-11

66780 Rehlingen-Siersburg

Germany

Contents

Features	58	Teletext	77
Accessories	58	IDTV Menu System	77
Introduction	59	Channel List	77
Preparation	59	Navigating the Entire Channel List	77
Safety Precautions	59	Moving the Channels in the Channel List	78
Power Source	59	Deleting the Channels in the Channel List	78
Power Cord	59	Renaming channels	78
Moisture and Water	59	Adding Locks to Channels	79
Cleaning	59	Setting Favourites	79
Ventilation	60	How to Add a Channel to a Favourites List	79
Heat and Flames	60	Removing a Channel from a Favourite List	80
Lightning	60	Using BLUE Button to Navigate through the	
Replacement Parts	60	Favourite Channels	80
Servicing	60	On Screen Help	80
Waste Disposal	60	Installation	80
Information for Users in European Union		Automatic Search	80
Countries	60	Manual Search	81
Disconnecting the Device	61	Clear Service List (*)	81
Headphone Volume	61	First Time Installation	82
Installation	61	Configuration	82
LCD Screen	61	Favourite Mode	83
Warning	61	Channel List	83
Overview of the Remote Control	62	AC3 Audio (*)	83
LCD TV and Operating Buttons	63	Hard of Hearing (*)	83
Viewing the Connections	64	Language Settings	83
Power Connection	66	System Language	83
Aerial Connection	66	Audio Language	83
Connecting the LCD TV to a PC	67	Subtitle Language	84
Connecting to a DVD Player	68	Language Settings	84
Using Other Connectors	69	Parental Settings	84
Connecting Other Equipment via Scart	70	Maturity Lock	84
Inserting Batteries in the Remote Control Handset	71	Set Lock Key	85
Operating Range for the Remote Control	71	Time Settings	85
Switching the TV On/Off	72	Receiver Upgrade	85
To Switch the TV On	72	Timers	85
To Switch the TV Off	72	TV Setup	86
Input Selection	72	Common Interface	86
Basic Operations	73	Navigating the Analogue TV Menu System	88
Operation with the Buttons on the TV	73	Analogue TV Menu System	88
Volume Setting	73	Picture Menu	88
Programme Selection	73	Mode	88
Viewing Main Menu	73	Contrast/Brightness/Sharpness/Colour/Hue	88
AV Mode	73	Colour Temp	88
Operation with the Remote Control	73	Noise Reduction	88
Volume Setting	73	Game Mode (optional)	89
Programme Selection (Previous or Next		Film Mode	89
Programme)	73	3D Comb	89
Programme Selection (Direct Access)	73	Picture Zoom	89
anner	73	Reset	89
Initial Settings	74	Store	89
General Operation	75	Sound Menu	89
Information Banner	75	Volume	89
Electronic Programme Guide (EPG)	76	Equalizer	89
Displaying the Subtitles	77	Balance	90
		Headphone	90

Volume	90	Autoposition	96
Balance	90	H (Horizontal) Position	96
Sound Mode	90	V (Vertical) Position	96
AVL	90	Phase	96
Effect	90	Dot Clock	97
Dynamic Bass	90	Displaying TV Information	97
Subwoofer	90	Mute Function	97
3D Panorama	91	PIP (Picture-in-Picture) and PAP (Picture-and- Picture) Modes	97
Store	91	Picture Mode Selection	97
Feature Menu	91	Freezing Picture	97
PIP	91	Zoom Modes	97
PIP ON-OFF	91	Auto	98
PIP Picture	91	16:9	98
PIP Position	91	4:3	98
PIP Source	91	Panoramic	98
PIPSWAP	91	14:9 Zoom	98
PAP	91	Cinema	98
PAP ON-OFF	92	Subtitle	98
PAP Picture	92	Teletext	99
PAP Source	92	Tips	100
PAPSWAP	92	Screen Care	100
Sleep Timer	92	No Power	100
Child Lock	92	Poor Picture	100
Language	92	Input Sources	100
EXT-2 Out	92	CI Module	100
PC Audio In	92	Appendix A: PC Input Typical Display Modes	101
Blue Background	92	Appendix B: AV and HDMI Signal Compatibility .	102
Menu Background	93	Appendix C: Pin Specifications	103
Menu Timeout	93	Specifications	104
Teletext Language	93		
Default Zoom	93		
Install Menu	93		
Program Table	93		
Name	93		
Insert	93		
Delete	93		
APS (Auto Programming System)	94		
Country	94		
Program	94		
Band	94		
Channel	94		
Colour System	94		
Sound System	94		
Fine Tune	94		
Search	94		
Store	95		
Install Menu in AV Modes	95		
Colour System	95		
VCR	95		
Store Program	95		
Source Menu	95		
PC Mode Menu System	96		
Sound Menu	96		
Feature Menu	96		
PC Picture Menu	96		
PC Position Menu	96		

Introduction



Thank you for choosing this product. This manual will guide you for the proper operation of your TV. Before operating the TV, please read this manual thoroughly.

Please do keep this manual in a safe place for future references.

This set is intended for private use only.

Preparation

For ventilation, leave a free space of at least 10 cm all around the set. To prevent any fault and unsafe situations, please do not place any objects on top of the set.

Use this device in moderate climates.

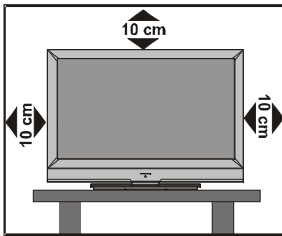

Safety Precautions

Please read the following recommended safety precautions carefully for your safety.

Power Source

The TV set should be operated only from a 220-240 V AC, 50 Hz outlet. Ensure that you select the correct voltage setting for your convenience.

Power Cord

Do not place the set, a piece of furniture, etc. on the power cord (mains lead) or pinch the cord. Handle the power cord by the plug. Do not unplug the appliance by pulling from the power cord and never touch the power cord with wet hands as this could cause a short circuit or electric shock. Never make a knot in the cord or tie it with other cords. The power cords should be placed in such a way that they are not likely to be stepped on. A damaged power cord can cause fire or give you an electric shock. When it is damaged and needs to be replaced, it should be done by qualified personnel.

Moisture and Water

Do not use this device in a humid and damp place (avoid the bathroom, the sink in the kitchen, and near the washing machine). Do not expose this device to rain or water, as this may be dangerous and do not place objects filled with liquids, such as flower vases, on top. Avoid from dripping or splashing.

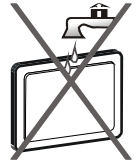

If any solid object or liquid falls into the cabinet, unplug the TV and have it checked by qualified personnel before operating it any further.

Cleaning

Before cleaning, unplug the TV set from the wall outlet. Do not use liquid or aerosol cleaners. Use soft and dry cloth.

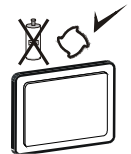

Ventilation

The slots and openings on the TV set are intended for ventilation and to ensure reliable operation. To prevent overheating, these openings must not be blocked or covered in anyway.

Heat and Flames

The set should not be placed near to open flames and sources of intense heat such as an electric heater. Ensure that no open flame sources, such as lighted candles, are placed on top of the TV. Batteries should not be exposed to excessive heat such as sunshine, fire or the like.



Lightning

In case of storm and lightning or when going on holiday, disconnect the power cord from the wall outlet.



Replacement Parts

When replacement parts are required, make sure that the service technician has used replacement parts, which are specified by the manufacturer or have the same specifications as the original one. Unauthorized substitutions may result in fire, electrical shock or other hazards.

Servicing

Please refer all servicing to qualified personnel. Do not remove the cover yourself as this may result in an electric shock.



Waste Disposal

Instructions for waste disposal:

- Packaging and packaging aids are recyclable and should principally be recycled. Packaging materials, such as foil bag, must be kept away from children.
- Batteries, including those which are heavy metal-free, should not be disposed of with household waste. Please dispose of used battery in an environment friendly manner. Find out about the legal regulations which apply in your area.
- Cold cathode fluorescent lamp in LCD PANEL contains a small amount of mercury; please follow the local laws or regulations for disposal.

Information for Users in European Union Countries



This symbol on the product or on its packaging means that your electrical and electronic device should be disposed at the end of its service life separately from your household wastes. There are separate collection systems for recycling in EU.

For more information, please contact the local authority or the dealer where you purchased the product.

Disconnecting the Device

The mains plug is used to disconnect TV set from the mains and therefore it must remain readily operable.

Headphone Volume

Excessive sound pressure from earphones and headphones can cause hearing loss.



Installation

To prevent injury, this device must be securely attached to the wall in accordance with the installation instructions when mounted to the wall (if the option is available).

LCD Screen

The LCD panel is a very high technology product with about a million thin film transistors, giving you fine picture details. Occasionally, a few non-active pixels may appear on the screen as a fixed blue, green or red point. Please note that this does not affect the performance of your product.

Warning

Do not leave your TV in standby or operating mode when you leave your house.

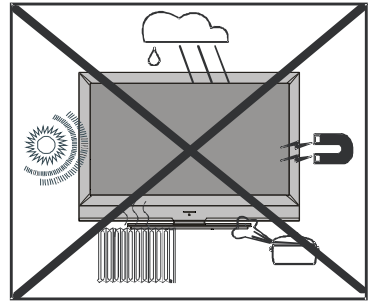

Safety Instructions for the Operation of the Appliance

If fixed images are displayed for a period of more than 2 hours continuously, it may result in the outline of the images that were displayed too long to stay visible on the screen, i.e. permanent 'afterimages' remain on the screen.

The same applies, if for a period of more than 2 hours

- an unchanged background
- Logos, video games, computer pictures, Teletext
- a non screen filling format (e.g. a 4:3-format), is displayed.

Note:

This appliance is not built for the long-term rendering or replay offixed images, including Logos, video games, computer pictures, Teletext and non screen filling formats.

Through rendering or replay of fixed images, Logos, video games, computer pictures, Teletext and non screen filling formats, the created permanent 'afterimages' can not be undone. They do not represent an operating error and are not covered by the manufacturers warranty.

Overview of the Remote Control

- 1 Stand By
- 2 Feature Menu / Audio Language On/Off in DTV
- 3 Install Menu
- 4 Update / PAP function
- 5 Hold /PIP function
- 6 Index Page
- GUIDE=** Electronic Programme Guide (EPG)
- 7 Reveal / Switch from TV to PC
- 8 Direct Programme
- 9 Double Digit / No function
- 10 Volume Up
- 11 Programme Up
- 12 TV /DTV
- 13 External Source
- 14 Personal preference
- 15 Cursor Up
- 16 Cursor Right
- 17 Okay (Store)
- 18 Cursor Down
- 19 Menu
- 20 Cursor Left
- 21 Mono/Stereo - Dual I-II
- 22 Info
- 23 Programme Down
- 24 Mute
- 25 Volume Down
- 26 Previous Programme
- 27 Expand / Image size
- 28 Mix / PIP function
- 29 Teletext
- 30 Time / Subpage
- 31 Sound Menu
- 32 Picture Menu / Picture subtitle on/off in the digital mode

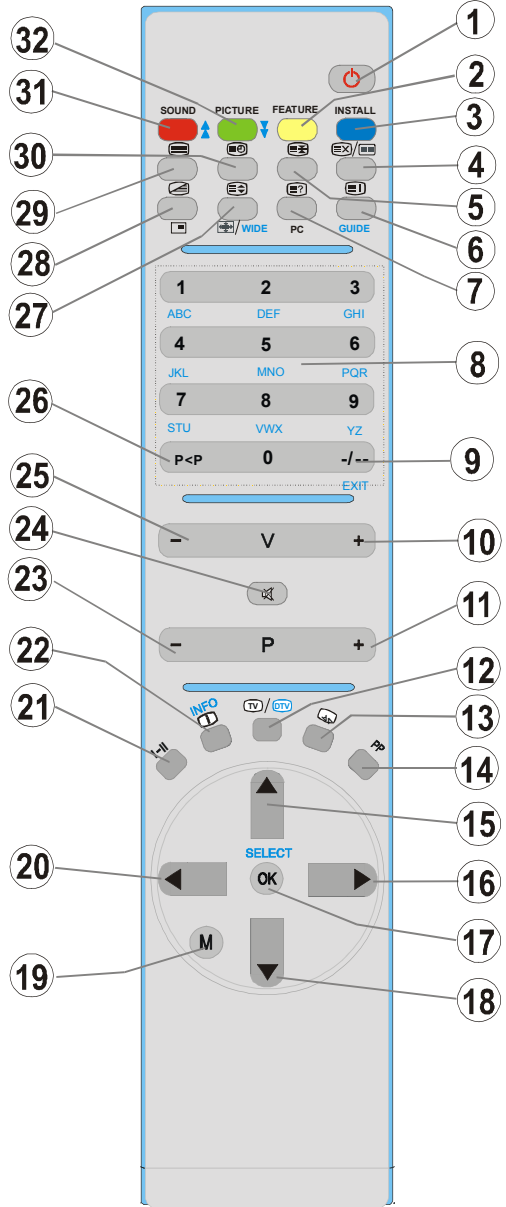

LCD TV and Operating Buttons

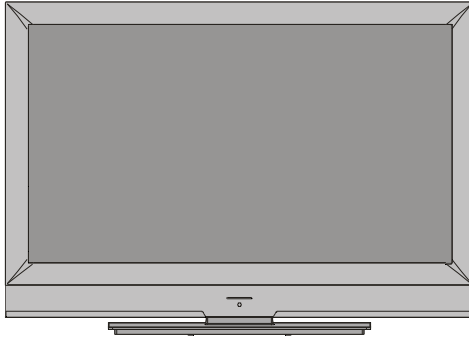

FRONT VIEW

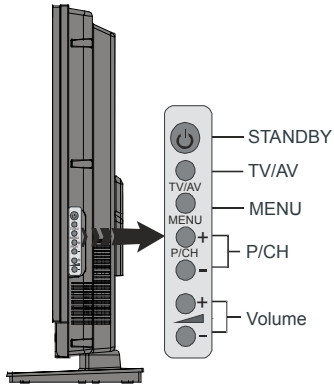

SIDE VIEW

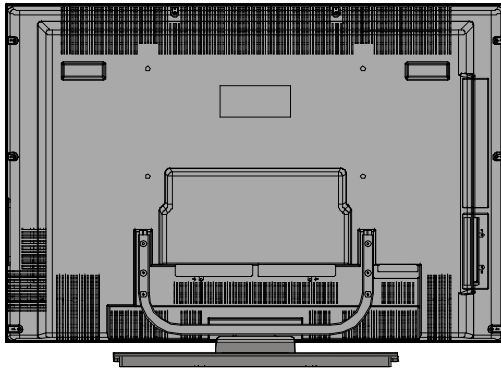

REAR VIEW

Viewing the Connections

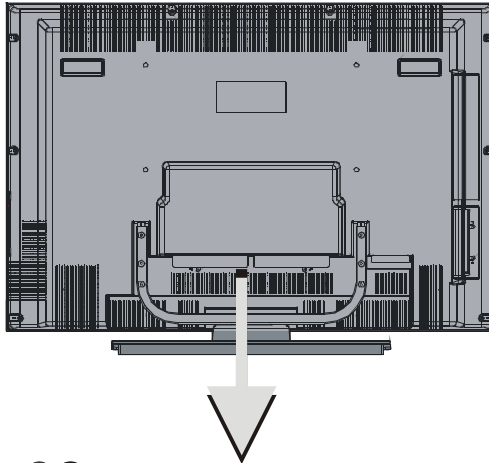

REAR VIEW

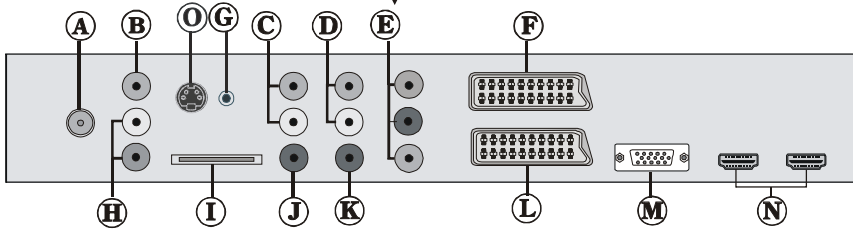

A RF Input connects to an antenna or a cable.

Note that if you use a decoder or a media recorder, you should connect the aerial cable through the device to the television with an appropriate antenna cable, as shown in the illustration below.

B Video Input is used for connecting video signals of external devices.

Connect the video cable between the **VIDEO IN** socket on the TV and the **VIDEO OUT** jack on your device.

C Audio Line Outs output audio signals to an external device such as an optional sound system.

To connect the external speakers to your TV, use **AUDIO LINE OUTS** of the TV with an audio cable.

D PC/YPbPr Audio Inputs are used for connecting audio signals of a PC or a device that connects to the TV via YPbPr.

Connect the PC audio cable between the **AUDIO INPUTS** on the TV and audio output of your PC to enable PC audio.

Connect the audio cable between **AUDIO INPUTS** on the TV and audio outputs of your device to enable component audio.

Ⓔ **Component Video Inputs (YpBPr)** are used for connecting component video.

*You can connect the component video and audio sockets with a device that has component output. Connect the component video cables between the **COMPONENT VIDEO INPUTS** on the TV and the component video outputs of your device. While connecting, be sure that the letters on your TV, “Y”, “Pb”, “Pr” correspond with your device’s connectors.*

Ⓕ **SCART 2** inputs or outputs for external devices.

Ⓖ **Headphone** jack is used for connecting an external headphone to the system.

*Connect to the **HEADPHONE** jack to listen to the TV from headphones (optional).*

Ⓗ **Audio Inputs** are used for connecting audio signals of external devices.

*Connect the audio cable between the **AUDIO INPUTS** on the TV and the **AUDIO OUTPUT** jacks on your device.*

Note: *If you connect a device to the TV via the VIDEO INPUT, you should also connect your device with an audio cable to the AUDIO INPUTS of the TV to enable audio.*

Ⓘ **CI Slot** is used for inserting a CI card. A CI card allows you to view all the channels that you subscribe to. For more information, see “**Common Interface**” section.

Ⓙ **Subwoofer Out** is for connecting an external, active subwoofer to the set to give a much deeper bass effect.

Use an appropriate RCA cable to connect the set to a subwoofer unit.

Ⓚ **S/PDIF Out** is used for transferring digital audio signals. Use an RCA cable to transfer audio signals to a device that has S/PDIF input.

Ⓛ **SCART 1** inputs or outputs for external devices.

Connect the **SCART** cable between **SCART** sockets on TV and **SCART** socket on your external device (such as a decoder, a VCR or a DVD player).

Note: *If an external device is connected via the **SCART** sockets, the TV will automatically switch to AV mode. If both sockets are employed at the same time, **SCART 1** will override **SCART 2** unless manually selected.*

Ⓜ **PC Input** is for connecting a personal computer to the TV set.

Connect the PC cable between the **PC INPUT** on the TV and the PC output on your PC.

Ⓝ **HDMI Inputs** are for connecting a device that has an **HDMI** socket.

Your LCD Television is capable of displaying High Definition pictures from devices such as a High Definition Satellite Receiver or DVD Player. These devices must be connected via the HDMI sockets or Component Socket. These sockets can accept either 720p or 1080i signals. No sound connection is needed for an HDMI to HDMI connection.

Ⓞ **S-Video Input** is used for connecting an S-Video signal (e.g. from a camcorder or VCR). For using S-VIDEO input; connect the video cable between the S-VIDEO input on the TV and the S-Video output on your device. Connect the audio cable between the AUDIO INPUTS (indicated with letter C in the illustration) on the TV and the audio jacks on your device.

Power Connection

IMPORTANT: The TV set is designed to operate on **220-240V AC, 50 Hz.**

- **After unpacking, allow the TV set to reach the ambient room temperature before you connect the set to the mains.**
- Plug the power cable to the mains socket outlet.

Aerial Connection

- Connect the aerial or cable TV plug to the **AERIAL INPUT** socket located at the rear of the TV.

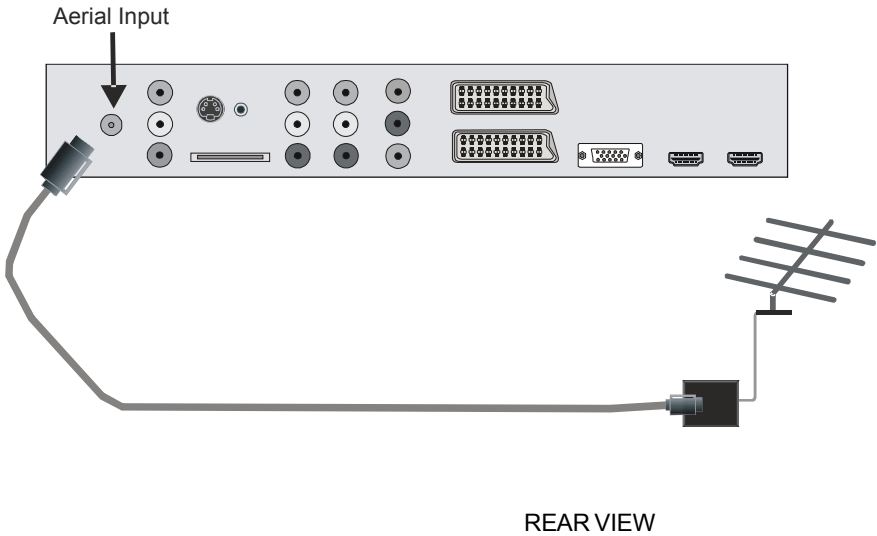

Connecting the LCD TV to a PC

For displaying your computer's screen image on your LCD TV, you can connect your computer to the TV set.

- Power off both computer and display before making any connections.
- Use 15-pin D-sub display cable to connect a PC to the LCD TV.
- When the connection is made, switch to PC source. See “**Input selection**” section.
- Set the resolution that suits your viewing requirements. Resolution information can be found in the appendix parts.

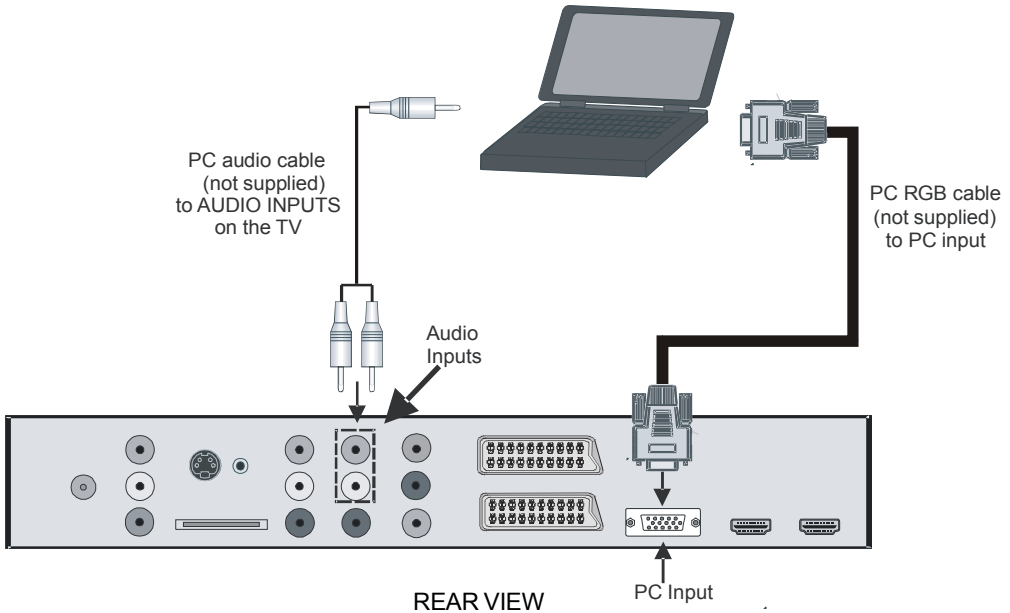

Connecting to a DVD Player

If you want to connect a DVD player to your LCD TV, you can use connectors of the TV set. DVD players may have different connectors. Please refer to your DVD player's instruction book for additional information. Power off both the TV and the device before making any connections.

Note: Cables shown in the illustration are not supplied.

- If your DVD player has an **HDMI** socket, you can connect via **HDMI**. When you connect to DVD player as illustrated below, switch to HDMI source. See, “**Input Selection**” section.
- Most DVD players are connected through **COMPONENT SOCKETS**. Use a component video cable to connect video input. For enabling audio, use a component audio cable as illustrated below. When the connection is made, switch to **YPbPr** source. See, “**Input selection**” section.
- You may also connect through the **SCART 1** or **SCART 2**. Use a **SCART** cable as shown below.

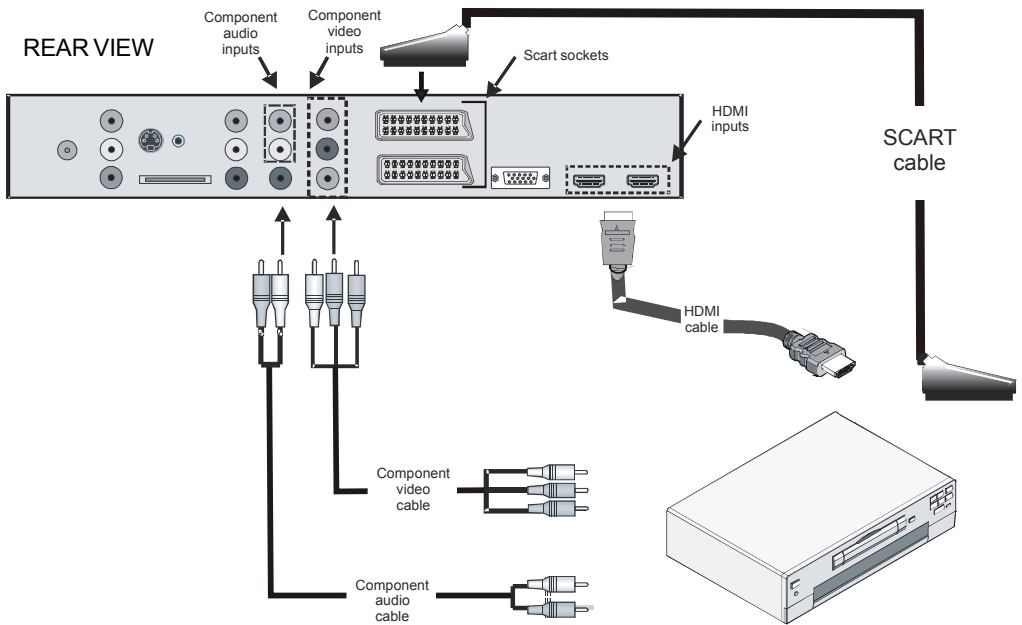

Note: These three methods of connection perform the same function but in different levels of quality. It is not necessary to connect by all three methods.

Using Other Connectors

You can connect a range of optional equipment to your LCD TV. Possible connections are shown below. *Note that cables shown in the illustration are not supplied.*

- For connecting a camcorder, connect to the S-VIDEO or VIDEO IN socket and the AUDIOSOCKETS. Do not connect the camcorder to S-VIDEO and VIDEO IN socket at the same time since it can cause noise in the picture. For selecting the related source, see the section "Input selection" in the following parts.
- To connect external speakers, use an audio cable. Do not reverse the **AUDIO LEFT** and **AUDIO RIGHT** jacks. Turn on the LCD TV and external speaker set after all connections are made. Refer to your speaker set's manual for further queries.
- To listen the sound from headphones, connect to the **HEADPHONE** jack of the TV.
- For connecting a subwoofer, connect to the **SUBWOOFER OUT**.

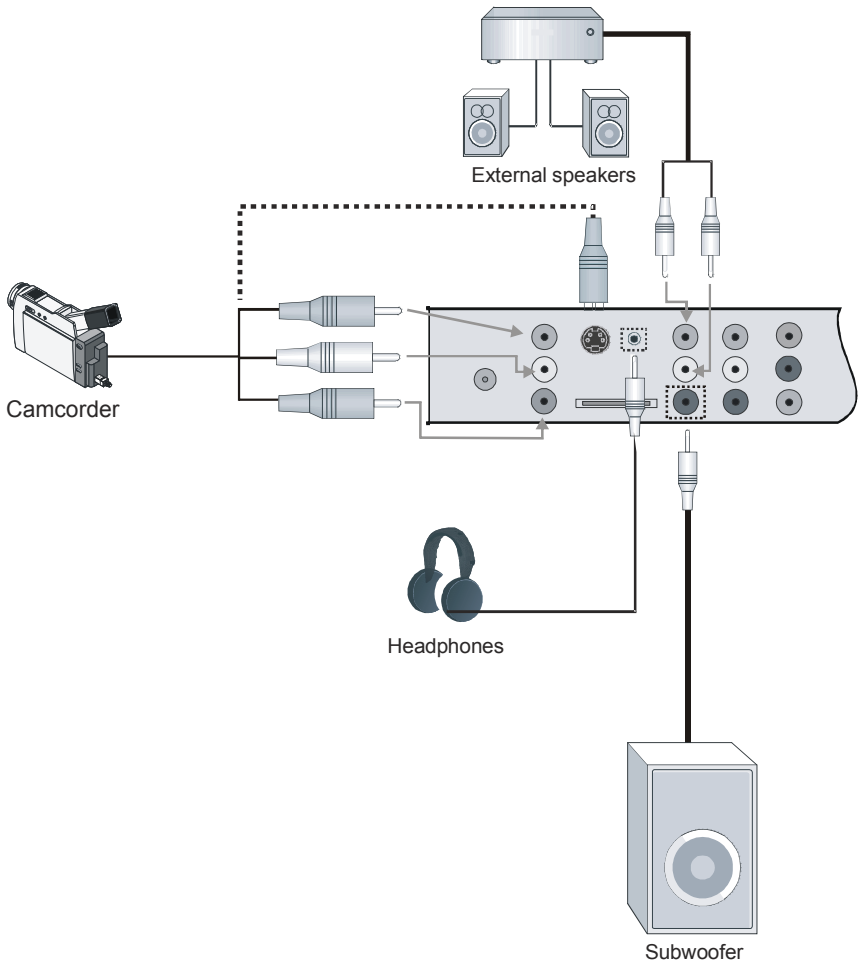

Connecting Other Equipment via Scart

Most devices support **SCART** connection. You can connect a DVD recorder, a VCR or a decoder to your LCD TV by using the **SCART** sockets. *Note that cables shown in the illustration are not supplied.*

Power off both the TV and the devices before making any connections.

For more information, refer to your device's own instruction book.

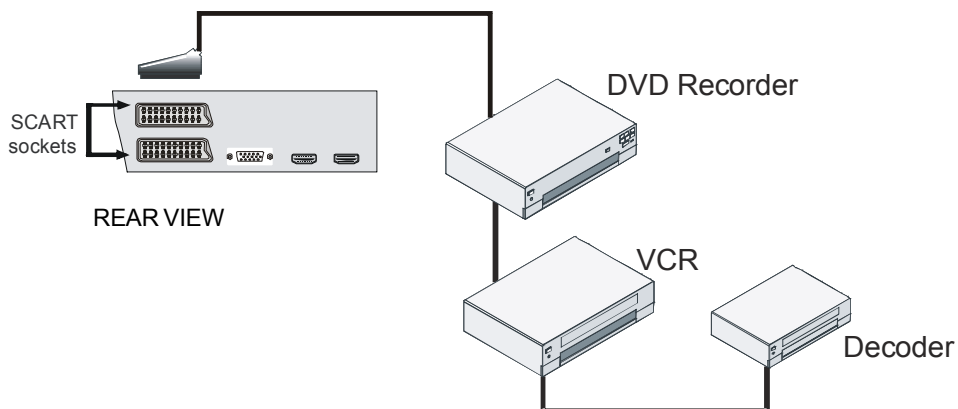

Inserting Batteries in the Remote Control Handset

- Remove the battery cover located on the back of the handset by gently pulling backwards from the indicated part.
- Insert two **AAA/R3** or equivalent type batteries inside. Place the batteries in the right directions and replace the battery cover.

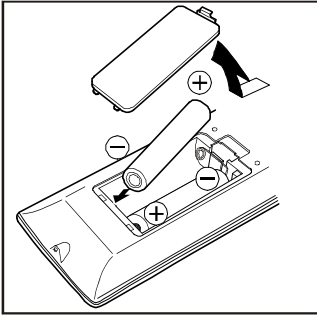

Note: Remove the battery from remote control handset when it is not to be used for a long period. Otherwise it can be damaged due to any leakage of batteries.

Operating Range for the Remote Control

- Point the top of the remote control toward the LCD TV's remote sensor LED while pressing a button.

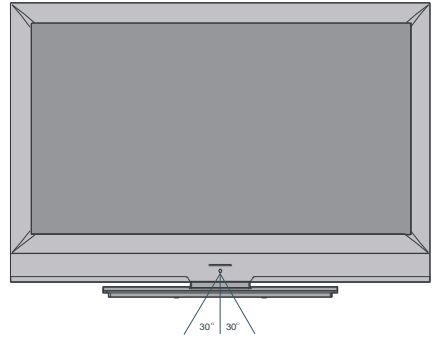

Remote range is approximately 7m/23ft.

Switching the TV On/Off

To Switch the TV On

- Connect the power cord to the 220-240V AC, 50 Hz.
- Press **STANDBY** button. Then the standby LED lights up.
- To switch on the TV from standby mode either:
 - Press the **⏻** button, **P+ / P-** or a numeric button on the remote control.
 - Press the **-P/CH** or **P/CH+** button on the TV. The TV will then switch on.

Note: If you switch on your TV via **PROGRAMME UP/DOWN** buttons on the remote control or on the TV set, the programme that you were watching last will be reselected.

By either method the TV will switch on. When the TV is operated for the first time, the following screen appears:

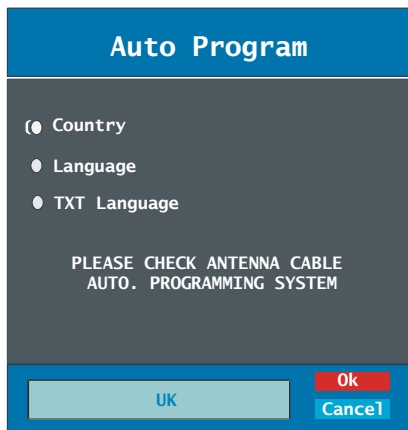

By pressing “◀” or “▶” button, adjust the **Country** item and press “▼” to highlight “**Language**” item. Use “◀” or “▶” button to set “**Language**”. Use “▲” or “▼” buttons to select “**TXT Language**” and set it by using “◀” or “▶” buttons. Press “**OK**” button to continue.

To Switch the TV Off

- Press the **⏻** button on the remote control or **STANDBY** button on the TV, so the TV will switch to standby mode.
- To power down the TV completely, unplug the power cord from the mains socket.

Input Selection

Once you have connected external systems to your TV, you can switch to different input sources.

- Press **SOURCE** button on your remote control for directly changing sources.

or,

- Select “**Source**” option from the main menu by using ◀ or ▶ button. Use then ▲ or ▼ button to highlight an input and press ▶ button to select.

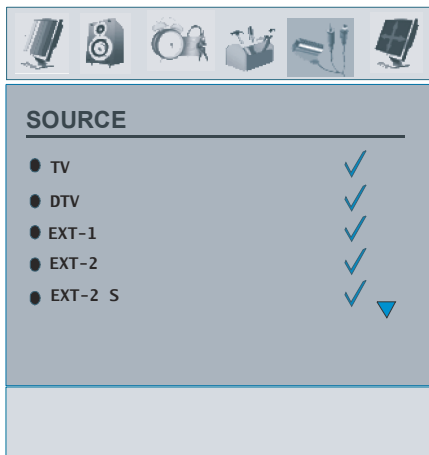

Basic Operations

You can operate your TV using both the remote control and onset buttons.

Operation with the Buttons on the TV

Volume Setting

- Press **▲** - button to decrease volume or **▲** + button to increase volume, so a volume level scale (slider) will be displayed on the screen.

Programme Selection

- Press **P/CH +** button to select the next programme or **P/CH -** button to select the previous programme.

Viewing Main Menu

- Press the **MENU** button to enter main menu. In the Main menu select sub-menu using **P/CH -** or **P/CH +** buttons and enter the sub-menu using **▲** - or **▲** + buttons. To learn the usage of the menus, refer to the menu system sections.

AV Mode

- Press the **TV/AV** button at the control panel on the TV to switch your TV to AV modes.

Operation with the Remote Control

- The remote control of your TV is designed to control all the functions of the model you selected. The functions will be described in accordance with the menu system of your TV.
- Functions of the menu system are described in the following sections.

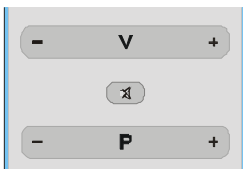

Volume Setting

Press **▲** - button to increase the volume. Press **▲** + button to decrease the volume. A volume level scale (slider) will be displayed on the screen.

Programme Selection (Previous or Next Programme)

- Press **P/CH -** button to select the previous programme.
- Press **P/CH +** button to select the next programme.

Programme Selection (Direct Access)

- Press numeric buttons on the remote control to select programmes between 0 and 9. The TV will switch to the selected programme. To select programmes between 10 - 999 (for IDTV) or 10-99 (for analogue), press the numeric buttons consecutively (e.g. for programme 27, first press 2 and then 7). When the pressing time is due for the second numeric button, only the first digit programme will be displayed. The limit of the delay time is 3 seconds.
- Press directly the programme number to reselect single digit programmes.

anner

- Whenever you change channel, using the **P- / P+** button or the numeric buttons, the TV displays the broadcast picture along with an information banner at the bottom of the screen. This will remain on the screen for approximately three seconds.
- The information banner can also be displayed at any time while watching TV by pressing the **(i)** button on the remote control:

see the detailed help information easily. Press **(i)** button again to exit help menu.

- The starting time for **EPG** is the current time.

Initial Settings

When the TV set is operated for the first time, the IDTV turns on first. Because this is the first time that the IDTV has been used, there are no channels stored in the memory.

When the TV is turned on for the first time, the menu for the language selection appears on the screen. The message “**Welcome please select your language!**” is displayed in all language options sequentially in the OSD.

By pressing the ▲ or ▼ buttons highlight the language you want to set and press **OK** button. In the dialog box “**Set Language**” is displayed next to “**OK**” item to indicate that “**Press SELECT button to set the highlighted language option.**”

You can get information about the menu usage by pressing (i) button. Press (i) button again to exit the help menu.

After then, “**First time installation**” OSD will appear on the screen. By pressing ◀ or ▶ buttons, select the country you want to set and press **OK** button.

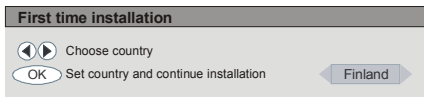

After the “**First time installation**” is performed, the following message appears on the screen:

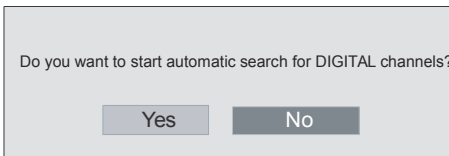

- To start automatic search, select “**Yes**”, to cancel select “**No**”.
- To select the “**Yes**” or “**No**” option, highlight the item by using ◀ or ▶ buttons and press

OK button.

The IDTV will automatically tune to the UHF transmission channels 21 to 68, searching for digital terrestrial TV broadcasts and displaying the names of channels found. This process will take about five minutes. To cancel searching, you can press **MENU** button at any time during the process. The following OSD will be displayed during the automatic search:

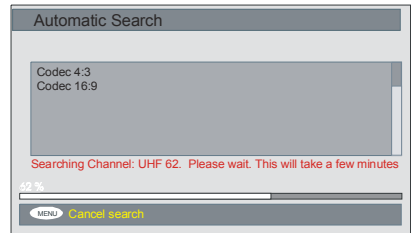

After **Automatic Search** is completed, the following message asking for analogue channel search appears on the screen. TV switches to the analogue TV mode.

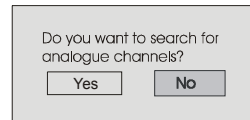

To search for analogue channels, select “**Yes**”. The following menu will be displayed to search for analogue channels:

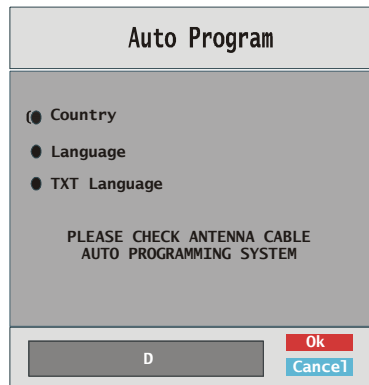

Select your **Country**, **Language** and **Text**

language by using ▲ or ▼ and ◀/▶ buttons. Press **OK** or **RED** button to continue. To cancel, press the **BLUE** button.

The following menu will be displayed during the automatic tuning:

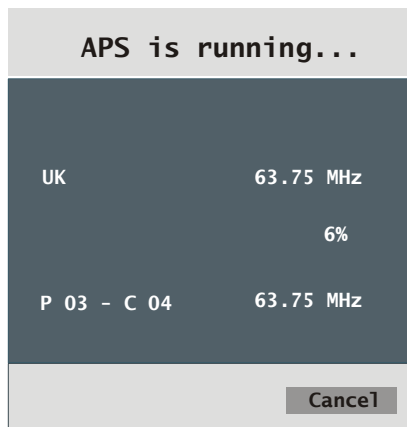

After **initial aps** is finalized, a programme list will appear on the screen. In the programme list you will see the programme numbers and names assigned to the programmes.

If you do not accept the locations and/or the names of the programmes, you can change them in Program table. For details, see the section, "Program table".

General Operation

Pressing the **TV/DTV** button at any time while watching television programmes will switch the TV set between the digital terrestrial television broadcasting and the analogue broadcasting.

Information Banner

- Whenever you change the channel using the **P/CH +** or **P/CH -** buttons or the numeric buttons, the TV displays the broadcast picture along with an information banner at the bottom of the screen. This will remain on the screen for approximately three seconds.
- The information banner can also be displayed by pressing the **i** button at any time while watching the TV. Pressing **i** button again removes the banner.

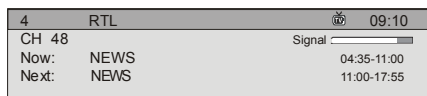

- The information banner gives information on the channel selected and the programme on it.
- The name of the channel is displayed along with its channel list number and with an indication of the strength of the signal received on this tuning channel.
- The current and next programme information are given with the beginning and ending time.
- The current time information is displayed along with channel name.

Hint: *Not all channels broadcast the programme data. If the name and times of the programme are not available then "No Information Available" is displayed in the information banner.*

Note: If the selected channel is locked, you must enter the correct four digit key to view the channel. In such a situation, a dialog box asking for the lock key will be displayed:

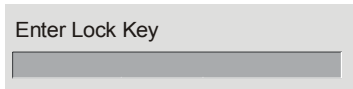

Electronic Programme Guide (EPG)

Some, but not all, channels send information about the current and next events. Please note that event information is updated automatically. If there are no event information data available for channels, only channel name with “**No Information Available**” banner is displayed.

- Press **GUIDE** button to view the **EPG** menu.
- Press **▲** or **▼** buttons to navigate in Channels or Programmes.
- Press **◀** or **▶** buttons to navigate through the channel and programme list.
- In EPG Menu, you can easily see the extended help information by pressing the **i** button.

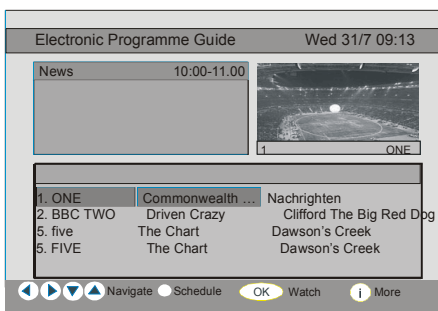

- You can close this window by pressing the same button again.
- In the EPG menu all channels are displayed. The current channel is highlighted when you enter the EPG menu.
- Use **▲** or **▼** buttons to change the channel.

Also press **RED** or **GREEN** buttons to scroll up/down the pages for the channels. Press **OK** button to watch the highlighted channel.

- If you highlight an event, short event description, extended event description, start and end time of the event are displayed on the screen.
- If you press **OK** button when a next event is highlighted, a reminder is set for the highlighted programme and a clock icon appears across the highlighted channel line as shown in the following EPG menu figure.

Programme reminders is set to signal that a programme is about to start when you are watching another channel. If you set reminder for a programme, then you will be asked for switching to that channel when the reminder time is due.

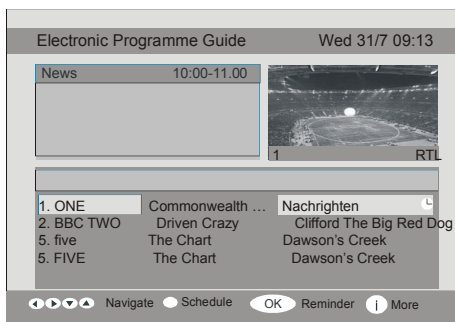

- When you press the **BLUE** button you can view the extended schedule of the programmes.
- By pressing the **i** button you can see the detailed help information easily. By pressing **i** button again you can exit help menu.
- By pressing the **BLUE** button, the following EPG menu appears on the screen:

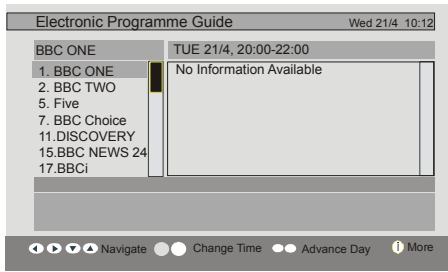

- By pressing **YELLOW/BLUE** button, you can advance the schedule of a day backwards/ forwards.
- By pressing **↓ / ↑** buttons you can change the schedule time.
- If you press **(i)** button you can see the detailed help information easily. By pressing **(i)** button again you can exit help menu.

Displaying the Subtitles

With digital terrestrial broadcasting (DVB-T), some programmes are broadcast with subtitles. Subtitles can be displayed when watching these programmes.

- Whenever **GREEN** button is pressed, subtitle selection OSD will be displayed on the screen. You can set subtitles as On or Off. For subtitle language options, refer to “Language Settings” in the “Configuration Menu” section.

Teletext

Use of teletext and its functions are identical to the analogue text system. Please do refer to the “**Analogue teletext**” explanations.

IDTV Menu System

The IDTV menu can only be shown when watching digital terrestrial broadcasting. Press the **TV/DTV** button to turn the IDTV on while the TV is in the analogue mode.

- Press **MENU** button and the menu below appears on the screen:

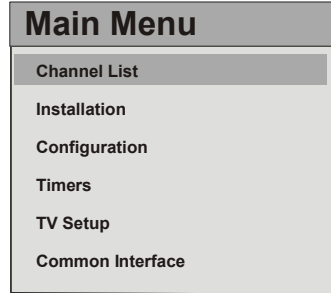

Channel List

Using **▲** or **▼** buttons on the remote control in main menu, make sure that the first item, Channel List, is highlighted and press the **OK** button to display the **Channel List**.

The following operations can be performed in this menu:

- Navigating the entire list of channels
- Moving channels
- Deleting channels
- Renaming channels
- Adding locks to channels
- Setting favourites
- Channel List is the place where the channels are managed.

Navigating the Entire Channel List

- Press **▲** or **▼** keys for selecting the previous or next channel.
- You can press **▲** or **▼** buttons to move pageup or page down.
- To watch a specific channel, highlight it using **▲** or **▼** buttons and then press **OK** button,

while the **“Select”** item on **Channel List** menu is highlighted via ◀ or ▶ buttons.

Moving the Channels in the Channel List

- Press ▲ or ▼ buttons to select the channel that will be moved.
- Press ◀ or ▶ buttons to select the **“Move”** item on Channel List menu.
- **“Move”** is displayed next to **OK** item to indicate that you can press **OK** to move the highlighted channel to the desired position on the channel list. Channel list OSD is illustrated below:



Press **OK** button and the following OSD will be displayed:

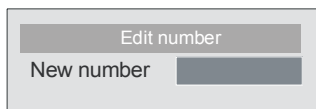

Enter a number by using the numeric buttons on the remote control and press **OK** to confirm.

Note: If you enter the same programme number of the channel that you want to move, **“... channel services will be replaced. Do you want to continue?”** OSD will be displayed. Press **OK** to confirm or select **“No”** to cancel.

Deleting the Channels in the Channel List

- Press ▲ or ▼ buttons to select the channel

that will be deleted.

- Press ◀ or ▶ buttons to select the **“Delete”** item on Channel List OSD.

As seen on Channel List menu, **“Delete”** is displayed next to **OK** item at the bottom of the screen to indicate that you can press **OK** button to delete the highlighted channel in the channel list:

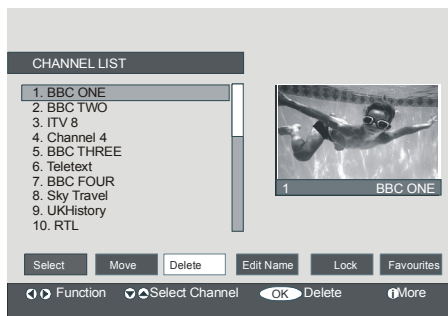

Press **OK** button to delete the highlighted channel in the channel list. Then the message below appears on the screen:

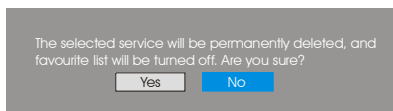

- Press ◀ or ▶ buttons to highlight the desired option.
- If **OK** button is pressed while **“Yes”** is highlighted, the highlighted channel will be deleted.
- Selecting **“No”** cancels the deletion.

Renaming channels

To rename a specific channel, the channel must be highlighted by pressing ▲ or ▼ buttons. Then highlight the **“Edit Name”** item by pressing ◀ or ▶ buttons. Press **OK** button to activate rename feature. Channel list menu OSD is shown below:

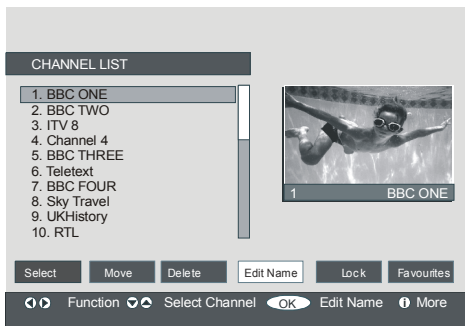

Now pressing ◀ or ▶ buttons moves to the previous/next character. Pressing ▲ or ▼ buttons toggles the current character, i.e., 'b' character becomes 'a' on ▼ and 'c' on ▲. Pressing the numeric buttons '0...9' replaces the highlighted character with the characters printed above the key one by one as the button is pressed.

Press the **MENU** button to cancel the editing or **OK** button to save the new name.

Adding Locks to Channels

Channel Locking provides a password-protected access to channels selected by parents.

In order to lock a channel you should know the **Parental Lock** password (default value is set to 0000 in the factory and can only be changed from the **Configuration menu**).

By pressing ▲ or ▼ buttons, highlight the channel to be locked and select the **"Lock"** option by pressing ◀ or ▶ buttons. Then press the **OK** button and a password box is displayed:

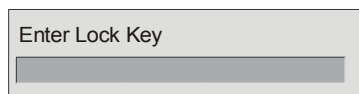

Setting Favourites

You can set various channels as favourites so that only the favourite channels are

navigated. To set a favourite you should highlight the **"Favourites"** item at the bottom of the Channel List menu.

To set a favourite you should highlight the **"Favourites"** item at the bottom of the Channel List menu. Then press **OK** button and **Edit Favourite Lists** menu appears on the screen.

You can list your favourite channels using List 1, List 2, List 3, List 4 or List 5.

Using 5 lists enables listing channels for different categories (sport, music etc.). And by activating the favourites list number that you want in **Favourite Mode** submenu of Configuration menu, you enable only the channels in the selected list.

Channel list OSD will look like this:

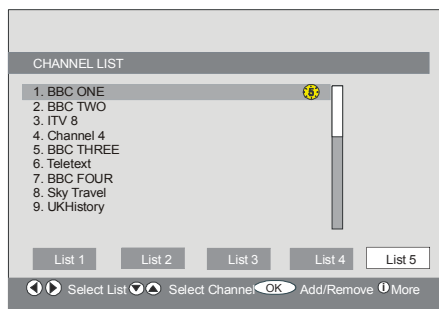

How to Add a Channel to a Favourites List

- By pressing ▲ / ▼ buttons, highlight the channel that you want to add to the favourite list.
- Select the list number by pressing ◀ / ▶ buttons.
- By pressing **OK** button, the highlighted channel is added to selected list number.
- For each channel, an icon indicates which favourite list a channel is in. (i.e. In figure above, ★ icon indicates that BBC ONE is added to **List 1**.)

Removing a Channel from a Favourite List

- Highlight the channel that you want to remove from the favourite list.
- Highlight the list number from which the channel will be removed, and press **OK** button. The icon indicating the list that contains the channel disappears on the menu.

Note: A channel can be added to more than one favourite list.

- To activate **Favourites**, go to the Configuration menu and select the list number in **Favourite Mode** you want to activate by pressing ◀ or ▶ buttons. To cancel Favourites, set **Favourite Mode** to Off.

Using BLUE Button to Navigate through the Favourite Channels

You can navigate through the favourite channel lists by pressing **BLUE** button. Each time you press the **BLUE** button, you can navigate through the favourite channels that are top of the each channel list, sequentially.

While a channel list is selected, you can navigate through the favourite channels in that list by pressing **P/CH +** or **P/CH -** buttons.

On Screen Help

For all menus press **i** button to display the help information about the menu functions. For **Channel List** menu the following message is displayed on the screen:

Press the SELECT button on your remote control to tune to the highlighted channel.
MENU to exit this screen.

Hint: Pressing **i** button can help you for displaying information in IDTV.

Installation

The Installation menu is mainly intended to help you for creating a **Channel Table** in most efficient way. Select Installation from the main menu by pressing ▲ or ▼ buttons as illustrated below:

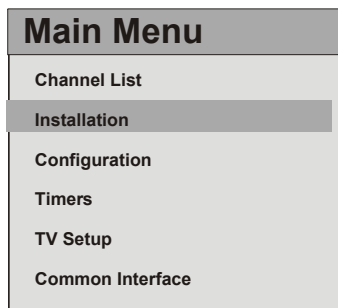

This menu includes the following items:

- Automatic Search
- Manual Search
- * Clear Service List (*)
- First Time Installation

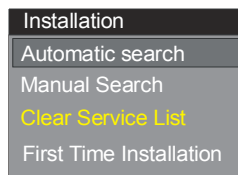

Automatic Search

Automatic search is started by pressing **OK** button while **Automatic Search** item is highlighted.

The following message appears on the screen:

Please check antenna connection. Do you want to start automatic search? Your previous...

Yes

No

Highlight **"Yes"** or **"No"** by using ◀ or ▶ buttons and press **OK** button to confirm.

If **"Yes"** is selected, automatic search starts.

Selecting **"No"** cancels automatic search.

After search is completed for digital channels, a message asking whether to search for analogue channels appears on the screen:

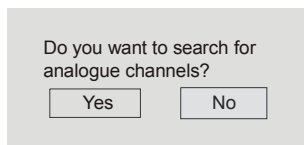

Highlight “**Yes**” and press **OK** button to search for analogue channels. The following menu appears on the screen for analogue channel search:

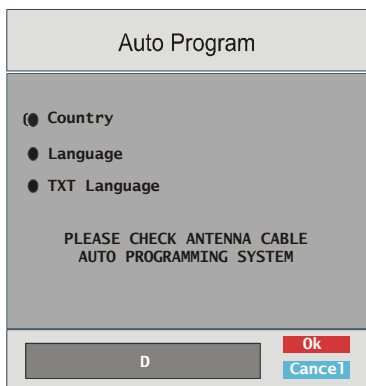

Select your **Country**, **Language** and **Text language** by using ▲ or ▼ and ◀/▶ buttons. Press **OK** or **RED** button to continue. To cancel, press **BLUE** button. The following menu will be displayed during the automatic tuning:

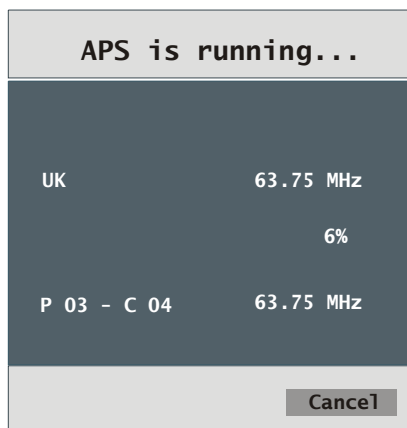

After APS is finalized, the programme table will appear on the screen. In the programme table you will see the programme numbers and names assigned to the programmes.

If you do not accept the locations and/or the programme names, you can change them via **Program Table**. See “Install Menu” section.

All channels found are stored in a sorted form with respect to their channel numbers. Some services may not appear with the correct channel number. This is because some broadcasters have no channel number information.

Manual Search

In **Manual Search**, the number of the multiplex is entered manually and only that multiplex is searched for the channels. For every valid channel number, signal level, signal quality and network name are shown at the bottom of the screen.

In both manual and auto search any existing channel in the database is not re-stored to avoid redundant duplicates of that channel.

Clear Service List (*)

(*) This setting is visible only when the Country option is set to Denmark, Sweden, Norway or Finland.

Use this setting to clear channels stored. Press ▲ or ▼ button to select Clear Service List and then press **OK**. The following OSD will be displayed on the screen:

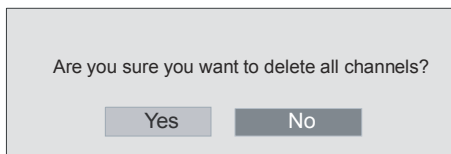

Press **OK** to cancel.

Select **Yes** by pressing ◀ or ▶ button and press **OK** to delete all of the channels.

First Time Installation

The user can use this item to load default settings, which were loaded to the receiver at the factory.

To install factory settings, highlight “**First Time Installation**” menu item and press **OK** button, then you will be asked whether or not to delete the settings. Selecting “**Yes**” by pressing **OK** button while the “**Yes**” is highlighted will delete the existing channel table.

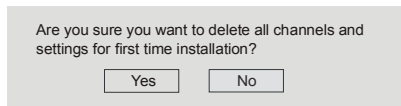

After factory settings are loaded, “**First Time Installation**” menu will be displayed.

The menu which is displayed for language selection appears on the screen at first. By using **▲** or **▼** buttons, select the desired language option, and press **OK** button to activate.

After the language is selected, a message asking for automatic search appears on the screen:

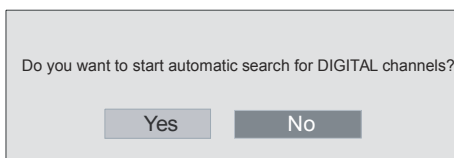

Highlight “**Yes**” item by pressing **◀** or **▶** buttons and press **OK** button to start installation. After search is completed for digital channels, a message asking whether to search for analogue channels appears on the screen:

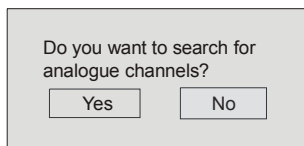

Highlight “**Yes**” item by pressing **◀** or **▶** buttons and press **OK** button to search for analogue

channels. The following menu appears on the screen for analogue channel search:

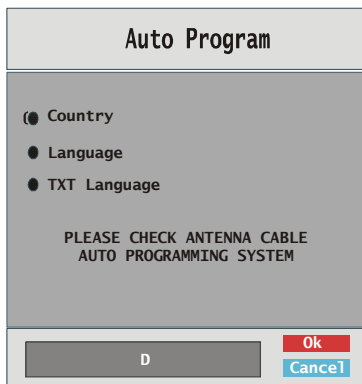

Select your **Country**, **Language** and **Text language** by using **▲** or **▼** and **◀** / **▶** buttons. Press **OK** or **RED** button to continue. To cancel, press the **BLUE** button.

Configuration

Press **MENU** button to display the main menu and the **▼** button twice to highlight Configuration, then press **OK** button to display the Configuration menu. Press **MENU** button to exit the menu.

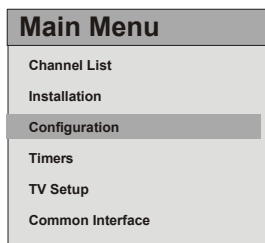

The various configuration functions are displayed in a list, along with a quarter-screen image of the currently selected channel. You can select a function by highlighting the corresponding menu line using the **▲** or **▼** buttons. Configuration menu will look like this:

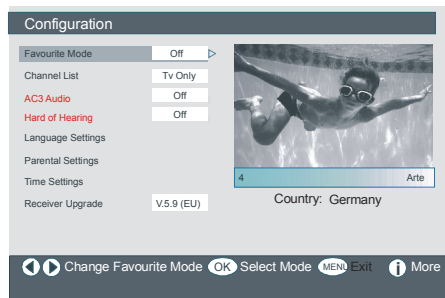

Favourite Mode

This function enables or disables the favourite channel list mode.

Use ◀ or ▶ buttons to set Favourite Mode to **List 1**, **List 2**,..., **List 5** or **Off**.

Selecting “**Off**” disables the favourite channel List mode.

If the “**Favourite Mode**” is set On by selecting a channel list number, pressing **P/CH+** and **P/CH-** buttons in normal operating mode will only navigate through the channels that were previously defined as favourites in the selected channel list.

Channel List

In the Configuration Menu, highlight the **Channel List** item by pressing ▲ or ▼ buttons.

Use the ◀ or ▶ buttons to set the **Channel List** to “**TV only**” or “**Radio only**”.

This feature enables navigation only through the selected channel list type.

If “Radio only” is set, you can only navigate through the Radio channels in the channel list by using **P +** or **P -** buttons.

AC3 Audio (*)

(*) This setting is visible only when the Country option is set to Denmark, Sweden, Norway or Finland.

In the Configuration Menu, highlight the **AC3 Audio** item by pressing ▲ or ▼ buttons. Use

the ◀ or ▶ buttons to set the **AC3 Audio** as On or Off.

If the channel that you are watching supports AC3 Audio, turn this setting on.

Hard of Hearing (*)

(*) This setting is visible only when the Country option is set to Denmark, Sweden, Norway or Finland.

Use ▲ or ▼ button to select **Hard of Hearing** and then press ◀ or ▶ button to set this setting as On or Off.

If the broadcaster enables any special signal concerning the audio, you can set this setting as On to receive such signals.

Language Settings

In the configuration menu, highlight the Language Settings item by pressing ▲ or ▼ buttons. Press **OK** and Language Settings sub menu will be displayed on the screen:

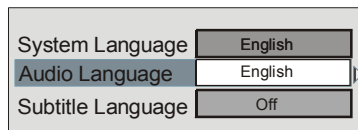

Use ▲ or ▼ buttons to highlight the menu item that will be adjusted.

System Language

System Language determines the on-screen menu language.

Use ◀ or ▶ buttons to set the System Language setting.

Audio Language

Digital terrestrial television channels can broadcast simultaneous soundtracks in more than one language. This function selects which language soundtrack you will hear when switching to a channel broadcasting with the multiple soundtracks.

Use ◀ or ▶ buttons to cycle through the language options.

Subtitle Language

Digital terrestrial television channels can broadcast with subtitles displayed on the screen for hard-of-hearing people. This function selects the desired subtitle language and enables the automatic display of subtitles whenever subtitle information is broadcast.

Use ◀ or ▶ buttons to cycle through “Off” and language options.

Note: If the Country option is set to Denmark, Sweden, Norway or Finland, the Language Settings menu will function as described below:

Language Settings

In the configuration menu, highlight the Language Settings item by pressing ▲ or ▼ buttons. Press **OK** and Language Settings sub menu will be displayed on the screen:

System Language	English	▶
Primary Audio Language	English	
Secondary Audio Language	English	
Primary Subtitle Language	English	
Secondary Subtitle Language	English	
Primary Teletext Language	English	
Secondary Teletext Language	English	

Use ▲ or ▼ buttons to highlight the menu item that will be adjusted and then press ◀ or ▶ button to set.

Notes:

- **System Language** determines the on-screen menu language.
- **Audio Language** is used for selecting the soundtrack of a channels.
- Primary settings are the first priority when multiple choices are available on a broadcast. Secondary settings are the alternatives when the first options are not

available.

Parental Settings

Some channels broadcast material which you do not want younger members of the family to watch. Any channel can be ‘locked’ so that it cannot be selected for viewing unless a four-digit PIN code is entered. In this way any channel not suitable for younger viewers can be prohibited.

This function enables or disables the menu protection system and allows the PIN code to be changed.

Use ▲ or ▼ buttons to highlight Parental Settings. Press **OK** button to enter Parental Settings menu. A dialog box asking for the lock key is displayed:

Enter Lock Key

There is only one key which is set to “0000” initially. Enter lock key. If wrong Lock Key is entered, the following message is displayed on the screen and the TV returns to the previous menu:

Wrong Lock Key

If it is correct, the Parental Settings menu including following items will be displayed:

Maturity Lock	Age 12
Menu Lock	Installation
Set Lock Key	

Use ▲ or ▼ buttons to highlight the menu item that will be adjusted.

Maturity Lock

Use ◀ or ▶ buttons to set Maturity Lock. Here, you can set/reset locking function for the Main Menu or the Installation Menu to restrict

access. If the menu lock is disabled, there will be free access to the menu system.

Off: All menus are unlocked.

Main Menu: Main menu is accessible only with the correct lock key. So the user cannot add, delete, rename or move the channels and cannot set the timers.

Installation: Installation menu is locked, so the user cannot add channels.

Changes will be updated after exiting Configuration Menu.

Set Lock Key

Also in this menu you can change the lock key and set/change parental lock mode.

Time Settings

In the configuration menu, highlight the Time Settings item by pressing ▲ or ▼ buttons. Press OK and Time Settings sub menu will be displayed on the screen:

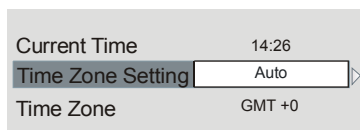

Use ▲ or ▼ buttons to highlight the Time Zone Setting. Time Zone Setting is set using ◀ or ▶ buttons. It can be set to **AUTO** or **MANUAL**. When **AUTO** is selected, Current Time and Time Zone options will not be available to be set.

If **MANUAL** option is selected as the Time Zone Setting, Time Zone can be altered:

- By pressing ▲ or ▼ buttons select Time Zone. Use ◀ or ▶ buttons to change the Time Zone between GMT-12 or GMT+12. Current Time on the top of the menu list will then change according to the selected Time Zone.

Receiver Upgrade

The IDTV can be upgraded via the configuration menu, entered from the main menu. Select Receiver Upgrade by pressing ▲ or ▼ buttons:

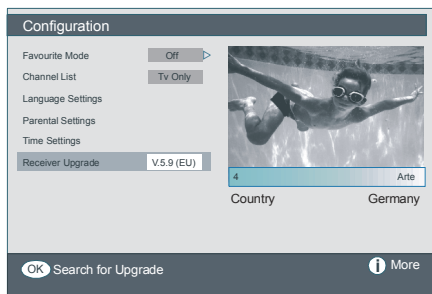

In the configuration menu, highlight the “Receiver Upgrade” item by pressing ▲ or ▼ buttons and press “OK” button to start upgrade process. The following menu appears on the screen.

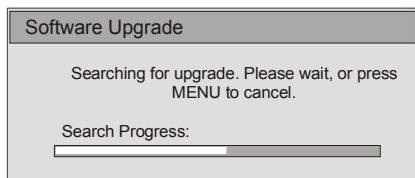

After the search progress is completed, the message “**Completed searching for upgrade. No new software was found**” appears on the screen if no new software is found.

Timers

Display the main menu by pressing the **MENU** button. Highlight the **Timers** line by pressing ▲ or ▼ buttons and press **OK** button and the Timers menu OSD will be displayed.

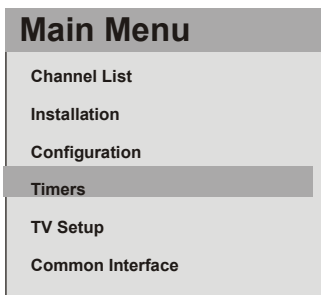

Up to five separate timer events can be set and each is displayed in the Programme Timers screen, showing the event number, the channel to be selected, the start time, end time, date and the mode - whether that event is active (and will be acted on) or not.

Programme Timers						
No	Channel Name	Start	End	Date	Mode	
1.	ITV 1	20:00	21:00	12/05/2005	Active	<input type="button" value="Active"/>
2.	BBC ONE	00:00	00:00	01/01/2005	Inactive	<input type="button" value="Inactive"/>
3.	BBC ONE	00:00	00:00	01/01/2005	Inactive	<input type="button" value="Inactive"/>
4.	BBC ONE	00:00	00:00	01/01/2005	Inactive	<input type="button" value="Inactive"/>
5.	BBC ONE	00:00	00:00	01/01/2005	Inactive	<input type="button" value="Inactive"/>
6.	BBC ONE	00:00	00:00	01/01/2005	Inactive	<input type="button" value="Inactive"/>

10:42
04/07/2005

◀ Move/Change ▶ Exit ◂ Edit Timer ⓘ More

- To set an event, highlight its mode button using ▲ or ▼ buttons and press **OK** button to display the timer entry window.

Type: TV
 Name: 3. ITV
 Start: 00:00
 End: 00:00
 Date: 03/06/2005
 Mode: Once

- Here, the six settings consisting of the channel type, channel name, start time, end time, date and frequency mode can be set. You can move freely between each setting using ▲ or ▼ buttons.
- The channel type is set using ◀ or ▶ buttons. It enables displaying the channels only with the selected type.

- The channel name is set using ◀ or ▶ buttons to display the channel which broadcasts the programme.
- The start time, end time and date are each set with the numeric buttons on the remote control in 24-hour format.
- The frequency mode determines how often the receiver operates this event and is set with the ◀ or ▶ buttons to be either **Once**, **Daily**, or **Weekly**.

Hint
 If an invalid number for the start or end times or the date is entered, "Entered time is not valid" message appears on the screen.

TV Setup

You can use this item to display the TV functions.

The digital TV Setup menu screen is accessed from the main menu. Press the **MENU** button to display the main menu and use ▲ or ▼ buttons to highlight "TV Setup". Press **OK** button to display TV Setup menu screen.

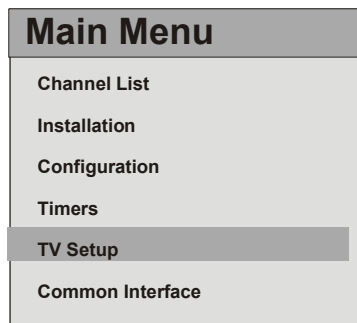

You can find detailed information for all menu items in "Analogue TV Menu System" section.

Common Interface

Press **MENU** button to display the main menu and use the ▲ or ▼ buttons to highlight the

“**Common Interface**” line and press **OK** button.

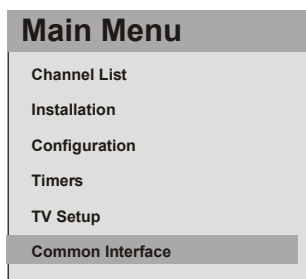

It is required to subscribe to a pay channel company to view the pay channels of the Digital Terrestrial broadcasting.

Obtain the Conditional Access Module (CAM) and the viewing card by subscribing to a pay channel company, then insert those to the Television using the following procedure.

- Switch off the TV and unplug from the mains.
- Insert the CAM, and then the viewing card to the slot that is located in the terminal cover at the left-hand side of the TV (from front view).
- The CAM should be correctly inserted, it is impossible to insert fully if reversed. The CAM or the TV terminal may be damaged if the CAM is forcefully inserted.
- Connect the TV to the mains supply, switch on and then wait for few moments until the card is activated.
- Some CAMs may require the following set up. Please set the CAM by entering the IDTV menu, Common Interface then pressing **OK** button. (CAM set up menu is not displayed when it is not required.)
- To see the viewing contract information:
- Enter IDTV; press **MENU** button, then highlight **Common Interface** and press **OK** button.
- When no module is inserted, “**No Common**

Interface module detected” message appears on the screen.

- Refer to the module instruction manual for details of the settings.

NOTE: Insert or remove the CI module only when the TV is in **STAND-BY** mode or **SWITCHED OFF**.

Navigating the Analogue TV Menu System

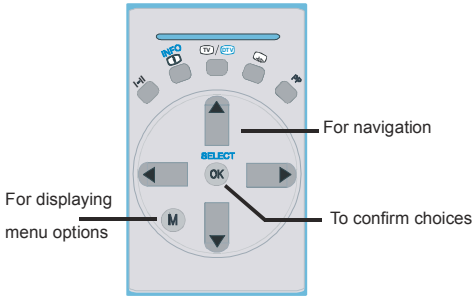

- Press **MENU** to display the main menu.
- Press ◀ or ▶ button to select an icon.
- Use ▲ or ▼ button to highlight.
- Press ◀ or ▶ buttons to change the settings.
- Press ▶ for more options.
- Press **OK** to store.
- To exit the menu or return from sub-menu screen, press **MENU**.

Note: These explanations are valid for the navigation of the analogue TV menu system. To select options that are explained in the following parts, refer to "Navigating the Analogue TV Menu System".

Analogue TV Menu System

Picture Menu

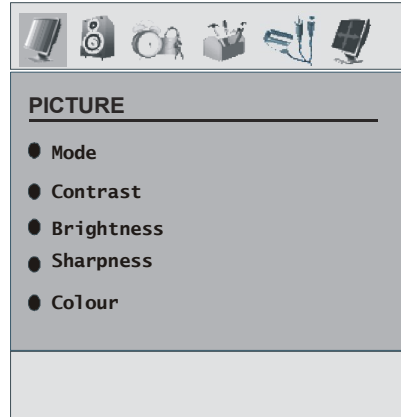

Mode

For your viewing requirements, you can set the related **mode** option.

Press ▲ or ▼ button to select **Mode**. Press ◀ or ▶ button to choose from one of these options: **Cinema**, **Dynamic** and **Natural**.

Contrast/Brightness/Sharpness/Colour/Hue

Press ▲ or ▼ button to select the desired option. Press ◀ / ▶ button to set the level.

Note: **Hue** option can only be visible when the TV receives an NTSC signal.

Colour Temp

Press ▲ or ▼ button to select **Colour Temp**. Press ◀ / ▶ to choose from one of these options: **Cool**, **Normal** and **Warm**.

Note:

- Setting **Cool** option gives white colours a slight blue stress.
- Setting **Warm** option gives white colours a slight red stress.
- For normal colours, select **Normal** option.

Noise Reduction

If the broadcast signal is weak and the picture

is noisy, use **Noise Reduction** setting to reduce the noise amount.

Press ▲ or ▼ button to select **Noise Reduction**. Press ◀/▶ to choose from one of these options: **Low, Medium, High** or **Off**.

Game Mode (optional)

Select Game Mode by pressing ▲ or ▼ button. Use ◀/▶ button to set Game Mode as On or Off. When Game Mode is set to On, specific game mode settings, which are optimized for better video quality, will be loaded.

Also; Picture Mode, Contrast, Brightness, Sharpness, Colour and Colour Temp settings will be invisible and disabled while Game Mode is on.

Note:

-Picture mode selection button on the remote control will have no function while Game Mode is on.

-If the TV is switched to PIP/PAP mode, Game Mode setting will be disabled and be removed from the Picture menu.

Film Mode

Films are recorded at a different number of frames per second to normal television programmes.

Press ▲ or ▼ button to select **Film Mode**. Press ◀/▶ button to set this feature **On** or **Off**. Turn this feature on when you are watching films to see the fast motion scenes clearly.

3D Comb

3D Comb is used to improve colour transitions and colour quality of pictures.

Select **3D Comb** by pressing ▲ / ▼ button. Press ◀/▶ button to set this feature On or Off.

Note: 3D Comb feature is not functional in NATURAL picture mode.

Picture Zoom

Select **Picture Zoom** by pressing ▲ / ▼ button.

Use ◀/▶ buttons, to change picture zoom to **Auto, 16:9, 4:3, Panoramic, 14:9 Zoom, Cinema, Subtitle** or **Zoom**.

Reset

Press ▲ or ▼ button to select **Reset**. Press ◀ / ▶ or **OK** button to reset the picture modes to factory default settings.

Store

Press ▲ or ▼ button to select **Store**. Press ▶ or **OK** button to store the settings. “**Stored**” will be displayed on the screen.

Sound Menu

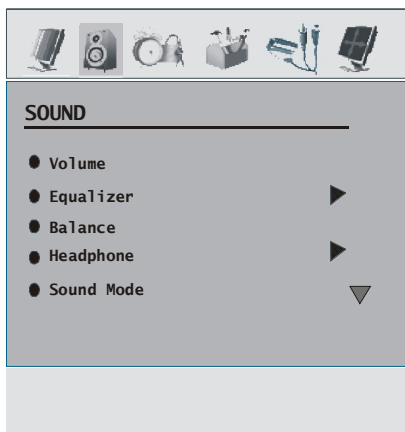

Volume

Press ▲ or ▼ button to select **Volume**. Press ◀/▶ button to change the level of the Volume.

Equalizer

Press ▲ or ▼ button to select **Equalizer**. Press ◀/▶ or **OK** button to enter equalizer menu.

In equalizer menu the sound mode can be changed to **Pop, Rock, Jazz, Flat, Classic** or

User by pressing ◀ / ▶ button. Select the desired frequency by ▲ or ▼ button and increase or decrease the frequency gain by pressing ◀ / ▶ button.

Press the **MENU** button to return to the previous menu.

Note: *Equalizer menu settings can be changed only when the **Equalizer Mode** is in **User**.*

Balance

This setting is used for emphasizing left or right speaker balance.

Press ▲ or ▼ button to select **Balance**. Press ◀ / ▶ button to change the level of the balance. Balance level can be adjusted between **-32** and **+ 32**.

Headphone

Press ▲ or ▼ button to select **Headphone**. Press ▶ button to view the headphone menu.

Headphone sub-menu options are described below:

Volume

Press ▲ or ▼ button to select **Volume**. Press ▶ button to increase headphone volume level. Press ◀ button to decrease headphone volume level. Headphone volume level can be adjusted between 0 and 63.

Balance

Press ▲ or ▼ button to select **Balance**. Press ▶ button to increase balance to the right. Press ◀ button to decrease balance to the left. Balance level can be adjusted between -32 and +32.

Press the **MENU** button to return to the previous menu.

Sound Mode

Press ▲ or ▼ button to select **Sound Mode**. Using ◀ / ▶ button, you can select **Mono**,

Stereo, **Dual I** or **Dual II** mode, only if the selected channel supports that mode.

AVL

Automatic Volume Limiting (AVL) function adjusts the sound to obtain fixed output level between programmes (For instance, volume level of advertisements tend to be louder than programmes).

Press ▲ or ▼ button to select **AVL**. Press ◀ / ▶ button to set the AVL as On or Off.

Effect

If you are watching a mono broadcast, set **Effect** on to obtain a better sound effect which will be more stereo-like. If the current sound system is stereo, switching this effect on will give a more spatial effect.

Press ▲ or ▼ button to select **Effect**. Press ◀ / ▶ button to set **Effect** as On or Off.

Dynamic Bass

Dynamic Bass is used to increase bass effect of the TV set.

Press ▲ or ▼ button to select **Dynamic Bass**. Use ◀ / ▶ button set Dynamic bass to **Low**, **High** or **Off**. It is not recommended to select **High** while listening at high volume levels.

Subwoofer

It is possible to connect an external, active subwoofer to the TV set to give a much deeper bass effect.

Press ▲ or ▼ button to select **Subwoofer**. Subwoofer can be set to **On** or **Off**.

Dynamic Bass is not available if **Subwoofer** is set to **On**.

Set **Subwoofer** to **On** when you connect an external subwoofer to the set.

3D Panorama

This feature is used to create the impression that sound is coming from around the room instead of from the speakers of the TV set.

Press ▲ or ▼ button to select **3D Panorama**. Use ◀/▶ button to set 3D Panorama as On or Off.

Store

Press ▲ or ▼ button to select **Store**.

Press ▶ or OK button to store the settings. "Stored" will be displayed on the screen.

Feature Menu

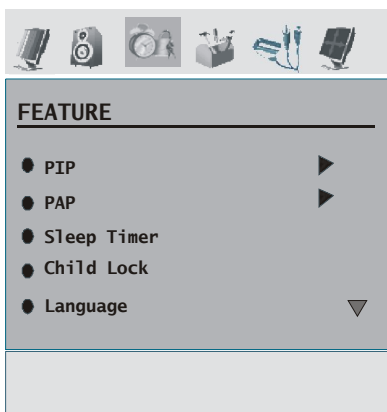

PIP

In the **Feature** menu, highlight **PIP** item by pressing ▲ / ▼ buttons. Press ▶ button to enter **PIP** submenu:

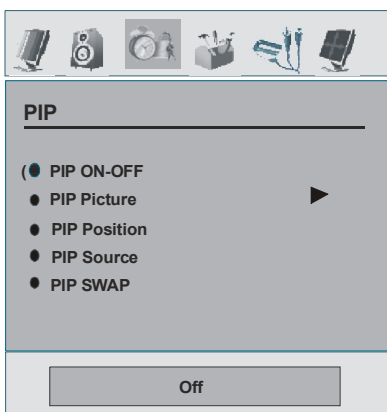

PIP ON-OFF

You can activate or deactivate PIP mode by pressing ◀/▶ button.

PIP Picture

Press ▶ button to enter **PIP Picture** submenu. Adjustments of Contrast, Brightness, Sharpness, Colour, Reset and Store items in this part are identical with **Picture menu** in the analogue TV menu System. Refer to Picture menu explanations in the previous parts.

PIP Position

This setting is used for moving the sub picture.

Select **PIP Position** item by using ▲ / ▼ button. Use ◀/▶ button to adjust **PIP position**.

PIP Position info will be displayed at the bottom of the menu OSD. You can directly change PIP position by pressing ▲ / ▼ buttons.

Positions available are: Bottom Right, Bottom Center, Bottom Left, Top Left, Top Center and Top Right.

PIP Source

PIP Source setting enables you to select the source of the sub picture.

Select PIP Source item by using ▲ / ▼ button. Use ◀/▶ button to set **PIP source**.

Note: When main picture source is TV, EXT-1, EXT-2 or BAV,S-VIDEO, PIP window can only be set to HDMI-1, HDMI-2, YPbPr, PC source or vice versa.

PIP SWAP

Select **PIP SWAP** item by using ▲ / ▼ button. Use ◀/▶ button to set. This function enables to swap between the main and the PIP picture.

PAP

In the **Feature** menu, highlight **PAP** item by pressing ▲ / ▼ buttons. Press ▶ button to enter **PAP** submenu:

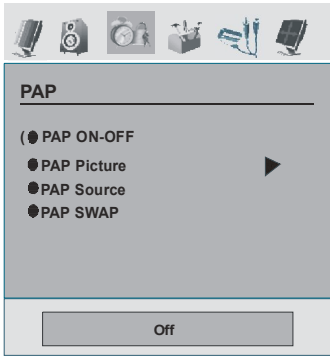

PAP ON-OFF

You can activate or deactivate **PAP** mode by pressing ◀ / ▶ button.

PAP Picture

Press ▶ button to enter **PAP Picture** submenu. Adjustments of Contrast, Brightness, Sharpness, Colour, Reset and Store items in this part are identical with **Picture** menu in the Menu System. Refer to **Picture** menu explanations in the previous parts.

PAP Source

Select **PAP Source** item by using ▲ / ▼ button. Use ◀ / ▶ button to set **PAP source**.

Note: When main picture source is TV, EXT-1, EXT-2 or BAV, S-VIDEO, PIP window can only beset to HDMI-1, HDMI-2, YPbPr, PC source or vice versa.

PAP SWAP

Select **PAP SWAP** item by using ▲ / ▼ button. Use ◀ / ▶ button. This function enables to swap between the main and the PAP picture.

Note: See Appendix C for all PIP/PAT modes.

Sleep Timer

Press ▲ or ▼ button to select **Sleep Timer**. Use ◀ / ▶ button to set the **Sleep Timer**.

The timer can be programmed between **Off** and **120** minutes in steps of 10 minutes.

If **Sleep Timer** is activated, at the end of the selected time, the TV goes automatically to standby mode.

Child Lock

Press ▲ or ▼ button to select **Child Lock**.

Use ◀ / ▶ button to set the Child Lock **On** or **Off**. When On is selected, the TV can only be controlled by the remote control handset. In this case the control panel buttons (except for the **STANDBY** button) will not work.

Hence, if one of those buttons is pressed, “**Child Lock On**” will be displayed on the screen when the menu screen is not visible.

Language

Press ▲ or ▼ button to select **Language**. Use ◀ / ▶ button to select the **Language**.

EXT-2 Out

Use this setting to define **Ext-2** signal output.

Press ▲ or ▼ button to select **Ext-2 Out**. Use ◀ / ▶ button to set **Ext-2 Out** to **TV/DTV, EXT1, BAV, YPbPr Audio** or **PC Audio, S-VIDEO**.

Note:

- For copying from a DVD or VCR device, you should set desired option for **EXT-2** output. If you plug your device to **EXT-1**, you will copy the picture that comes from the tuner.

PC Audio In

Select PC Audio In by pressing ▲ / ▼ button.

Using ◀ / ▶ button, you can change the PC Audio In to **TV/DTV, EXT-1, EXT-2, BAV, YPbPr Audio, S-VIDEO** or **PC Audio**.

Blue Background

If the signal is weak or absent, the TV will automatically change to a blue screen. To enable this, set **Blue Background** to On.

By pressing ▲ or ▼ button, select **Blue Background**. Press ◀ / ▶ button to set **Blue Background** as **On** or **Off**.

Menu Background

Press ▲ or ▼ button to select **Menu Background**. You can set menu background level by pressing ◀ / ▶ button.

Menu Timeout

To set a specific display timeout for menu screens, set a value for this option.

Press ▲ or ▼ button to select **Menu Timeout**. Use ◀ / ▶ button to change menu timeout to **15 sec, 30 sec or 60 sec**.

Teletext Language

Press ▲ or ▼ button to select **Teletext Language**. Use ◀ / ▶ button to change **Teletext Language** to **West, East, Turk/Gre, Cyrillic or Arabic**.

Default Zoom

While zoom mode is set as **AUTO**, the TV will set the zoom mode in accordance with the signal of the broadcast. If there is no WSS or aspect ratio information, the TV will then use this setting to adopt.

Press ▲ or ▼ button to select **Default Zoom**. You can set **Default Zoom** to **Panoramic, 16:9, 4:3 or 14:9 Zoom** by pressing ◀ / ▶ button.

Install Menu

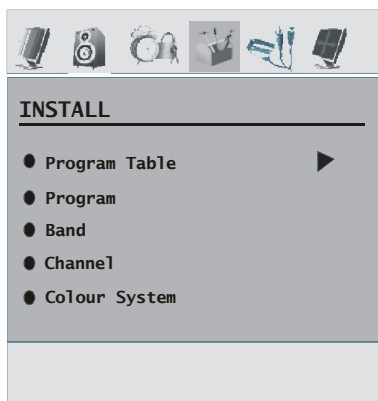

Program Table

Select Program Table by pressing ▲ / ▼ button. Press “▶” to display Program Table:

Program Table			
P01	BBC 1	P11	S 18
P02	C 04	P12	S 29
P03	C 05	P13	S 31
P04	BBC 1	P14	S 33
P05	CH 4	P15	S 34
P06	BBC 2	P16	S 35
P07	C 04	P17	S 36
P08	C 07	P18	S 37
P09	C 12	P19	S 40
P10	C 15	P20	C 21

Name	Insert
Delete	APS

By moving the cursor in four directions you can reach 20 programmes in the same page. You can scroll the pages up or down by pressing the navigation buttons to see all the programmes in TV mode (except for the AV modes). By cursor action, programme selection is done automatically.

Name

To change the name of a programme, select the programme and press the **RED** button.

The first letter of the selected name will be highlighted. Press ▲ or ▼ button to change that letter and ◀ / ▶ button to select the other letters. By pressing the **RED** button, you can store the name.

Insert

Select the programme which you want to insert by navigation buttons. Press the **GREEN** button. By navigation buttons move the selected programme to the decided programme space and press the **GREEN** button again.

Delete

To delete a programme, press the **YELLOW** button. Pressing the **YELLOW** button again

erases the selected programme from the programme list, and the following programmes shift one line up.

APS (Auto Programming System)

When you press the **BLUE** button for starting automatic tuning, **Auto Programming System** menu will appear on the screen:

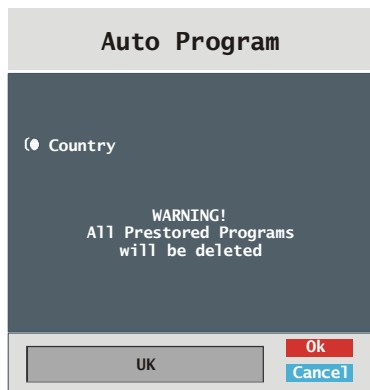

Country

Press **▲** or **▼** button to select your country. If you want to exit from A.P.S. function, press the **BLUE** button.

When you press **OK** or **RED** button for starting automatic tuning, all stored programmes will be erased and the TV will search for available channels. During the search, the following OSD will be displayed:

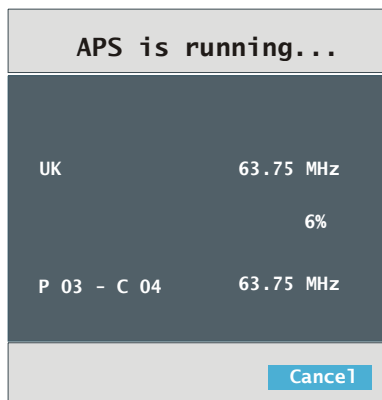

Whenever you press the **BLUE** button, APS function stops and **Program Table** appears on the screen.

If you wait until the end of APS, Program Table will be displayed with the programmes found and located.

Program

Press **▲** or **▼** button to select **Program**. Use **◀ / ▶** button to select the program number. You can also enter a number using the numeric buttons on the remote control. There are 100 programme storage between 0 and 99.

Band

Band can be selected either **C** or **S**. Press **◀ / ▶** button to select **Band**.

Channel

Channel can be changed by **◀ / ▶** button or numeric buttons.

Colour System

Press **▲** or **▼** button to select **Colour System**. Use **◀ / ▶** button to change the colour system to **PAL**, **SECAM** or **AUTO**.

If sound system is set to **I** (**the UK setting**), SECAM will not be available for the colour system settings.

Note: In AV modes, you can choose NTSC 3.58, NTSC 4.43 or PAL60 as well.

Sound System

Press **▲** or **▼** button to select **Sound System**. Press **◀ / ▶** button to change the sound system to **BG,DK, L** or **L'**.

Fine Tune

Press **▲** or **▼** button to select **Fine Tune**. Press **◀ / ▶** button to adjust the tuning.

Search

Press **▲** or **▼** button to select **Search**. Use **◀ / ▶** button to start programme searching. You

can also enter the desired frequency using the numeric buttons while Search item is highlighted.

Store

Press ▲ or ▼ button to select **Store**. Press ► or **OK** button to store the settings. "**Program Stored**" will be displayed on the screen.

Install Menu in AV Modes

The following screen appears in the install menu when the TV is in AV modes. Note that limited options will be available. Switch to TV mode for viewing complete version of the **Install** menu.

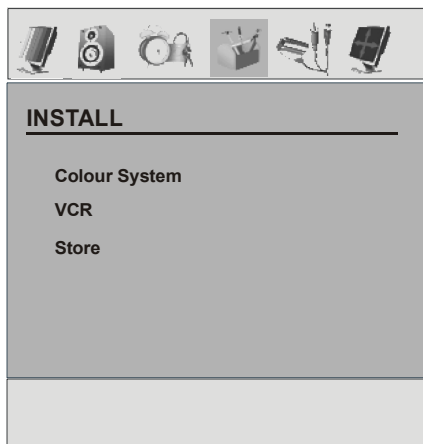

Colour System

Press ▲ or ▼ button to select **Colour System**. Use ◀ / ▶ button to change the colour system to **PAL**, **SECAM**, **PAL 60**, **NTSC 4,43**, **NTSC 3,58** or **AUTO**.

VCR

Press ▲ or ▼ button to select **VCR**. Use ◀ / ▶ button to set the **VCR** as On or Off.

Store Program

Press ▲ or ▼ button to select **Store Program**. Press ► or **OK** button to store the settings. "**Program Stored**" will be displayed on the screen.

Source Menu

Press ▲ or ▼ button and select the sixth icon. Then press ► or **OK** button. Source menu appears on the screen:

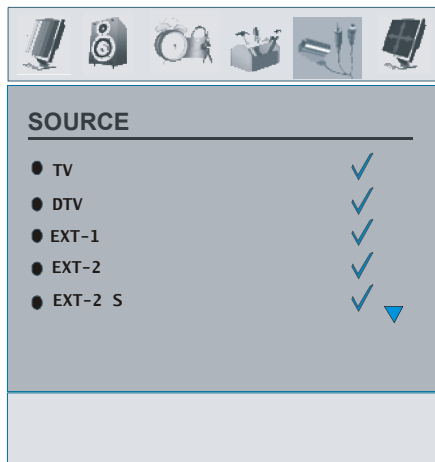

In source menu, highlight a source by pressing ▲ or ▼ button and switch to that mode by pressing ► button. Source options are; **TV**, **DTV**, **EXT-1**, **EXT-2**, **EXT-2 S**, **BAV,S-VIDEO**, **HDMI-1**, **HDMI-2**, **YPbPr** or **PC**,

***Note:** Once you have connected optional equipment systems to your TV, you should select the required input to view pictures from that source.*

PC Mode Menu System

See “**Connecting the LCD TV to a PC**” section for connecting a PC to the TV set.

For switching to **PC** source, press **SOURCE** button on your remote control and select **PC** input. You can also use “**Source**” menu to switch to **PC** mode.

Note that **PC** mode menu settings are available only while the TV is in **PC** source.

Sound Menu

The items in this menu are described at “**Sound Menu**” section explained in “Analogue TV Menu System”.

Feature Menu

Feature menu settings are identical to the settings explained in “**Feature Menu**” section in “Analogue TV Menu System”.

PC Picture Menu

For adjusting PC picture items, do the following:

Press ◀ / ▶ button to select the **second icon**. PC Picture menu appears on the screen.

Brightness, **Contrast** and **Colour Temperature** settings in this menu are identical to settings defined in TV picture menu under “Analogue TV Menu System”.

PC Position Menu

Select the sixth icon by pressing ◀ / ▶ button. **PC Position** menu appears on the screen:

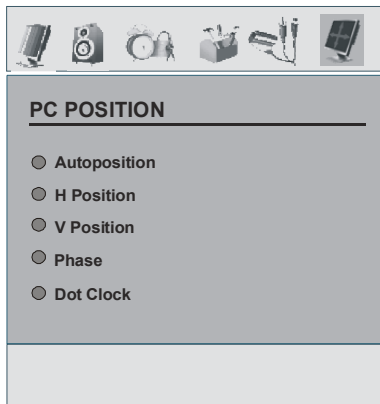

Autoposition

If you shift the picture horizontally or vertically to an unwanted position, use this item to put the picture into correct place automatically. This setting therefore automatically optimizes the display.

Select Autoposition item by using ▲ or ▼ buttons. Press **OK** button.

Warning: Please ensure auto adjustment is performed with a full screen image to ensure best results.

H (Horizontal) Position

This item shifts the image horizontally to right hand side or left hand side of the screen.

Select **H Position** item by using ▲ or ▼ button. Use ◀ / ▶ button to adjust the value.

V (Vertical) Position

This item shifts the image vertically towards the top or bottom of the screen.

Select **V Position** item by using ▲ or ▼ button. Use ◀ / ▶ button to adjust the value.

Phase

Depending on the resolution and scan frequency that you input to the TV set, you may see a hazy or noisy picture on the screen. In such a case you can use this item to get a clear picture by trial and error method.

Select **Phase** item by using ▲ or ▼ buttons. Use ◀ / ▶ button to adjust the value.

Dot Clock

Dot Clock adjustments correct the interference that appear as vertical banding in dot intensive presentations like spreadsheets or paragraphs or text in smaller fonts.

Select **Dot Clock** item by using ▲ or ▼ buttons. Use ◀ / ▶ button to adjust the value.

Displaying TV Information

Programme Number, Programme Name, Sound Indicator and Zoom Mode information is displayed on the screen when a new programme is entered or  button is pressed.

Mute Function

Press  button to disable sound. Mute indicator will be displayed in the upper side of the screen.

Mute

To cancel mute, there are two alternatives; the first one is pressing the  button and the second one is increasing the volume level.

PIP (Picture-in-Picture) and PAP (Picture-and-Picture) Modes

Press the  button to switch to PIP mode.

At PIP Mode, a small picture (PIP picture) is displayed on the main picture. There are 1 size and 4 positions (upper left, upper right, bottom left and bottom right) available for the PIP window. You can use  button to change the PIP position. Aspect Ratio of the PIP window is fixed and 4:3.

When PIP Mode is entered, the default active window is the PIP window and the active window is indicated by a red frame around it.

The active window can be changed by pressing ◀ / ▶ button. The status info OSD belongs to active window. The place of the status OSDs are same for both windows.

Press the  button again to exit the PIP mode.

Press the  button to switch to PAP mode.

At PAP Mode, two pictures with equal sizes are displayed on the screen. Aspect Ratios of the windows are fixed.

When you switch to PAP Mode, main window in PIP Mode will be displayed on the right side of the screen. The active window can be changed by pressing ◀ / ▶ button.

Press the  button again to exit the PAP mode.

Note: When main picture source is TV, EXT-1, EXT-2, or BAV, S-VIDEO; PAP or PIP window can only be set to HDMI-1, HDMI-2, YPBPR, PC source or vice versa.

Picture Mode Selection

By pressing **PP** button, you can change **Picture Mode** settings in accordance with your viewing requirements.

Freezing Picture

You can freeze the picture on the screen by pressing the **OK** button on the remote control. Press the **OK** button to freeze picture. Press again to quit freeze mode.

Note: This feature will be unavailable to be used while watching PC, YPBPr and HDMI sources.

Zoom Modes

You can change the aspect ratio (image size) of the TV for viewing the picture in different zoom modes.

Press /WIDE button to directly change the zoom mode.

Available zoom modes are listed below.

Note:

- In **YPbPr** and **HDMI** modes, while in 720p-1080i resolutions, only **16:9** mode is available.
- In **PC** mode, only **4:3** and **16:9** modes are available.

Auto

When a **WSS (Wide Screen Signalling)** signal, which shows the aspect ratio of the picture, is included in the broadcast signal or the signal from an external device, the TV automatically changes the **ZOOM** mode according to the **WSS** signal.

- When the **AUTO** mode does not function correctly due to poor **WSS** signal quality or when you want to change the **ZOOM** mode, change to another **ZOOM** mode manually.

16:9

This uniformly stretches the left and right sides of a normal picture (4:3 aspect ratio) to fill the wide TV screen.

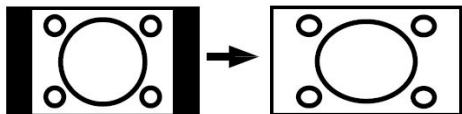

- For 16:9 aspect ratio pictures that have been squeezed into a normal picture (4:3 aspect ratio), use the **16:9** mode to restore the picture to its original shape.

4:3

Use to view a normal picture (4:3 aspect ratio) as this is its original size.



Panoramic

This stretches the left and right sides of a normal picture (4:3 aspect ratio) to fill the screen, without making the picture appear unnatural.

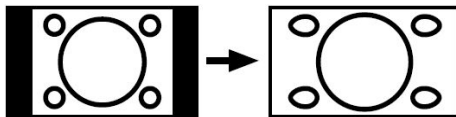

The top and bottom of the picture are slightly cut off.

14:9 Zoom

This zooms up the wide picture (14:9 aspect ratio) to the upper and lower limits of the screen.

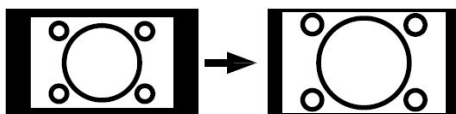

Cinema

This zooms up the wide picture (16:9 aspect ratio) to the full screen.

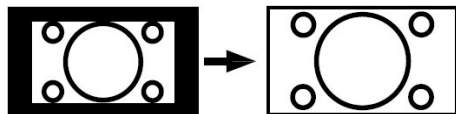

Subtitle

This zooms up the wide picture (16:9 aspect ratio) with subtitles to the full screen.

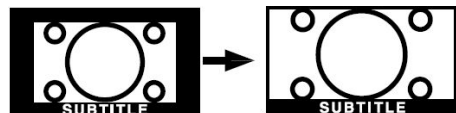

Teletext

Teletext system transmits information such as news, sports and weather on your TV. Note that if the signal degrades, for example in poor/adverse weather conditions, some text errors may occur or the teletext mode may be aborted.

Teletext function buttons are listed below:

Teletext On-Off / PAT Mode

Activates teletext mode when pressed once. Pressing this button again will split the screen into two windows, one displaying the teletext and the other displaying the current channel. Pressing again will quit the teletext mode.

Index

Selects the teletext index page.

Mix

Places the teletext screen over the programme.

Expand

Press once to enlarge top half of the page, press again to enlarge the bottom half of the page. Press again to revert back to normal size.

Reveal

Shows hidden information (e.g. solutions of games).

Hold

Holds a text page when convenient. Press again to resume.

Subcode Pages / Time

Selects subcode pages if available when the teletext is activated. When the teletext is not activated, displays time info if the programme has teletext transmission.

P+ / P- and numbers (0-9)

Press to select a page.

***Note:** Most TV stations use code **100** for their index pages.*

Coloured Buttons

(RED/GREEN/YELLOW/BLUE)

Your TV supports both **FASTTEXT** and **TOP text** systems. When these systems are available, the pages are divided into groups or topics.

When **FASTTEXT** system is available, sections in a teletext page will become colour-coded and can be selected by pressing the coloured buttons. Press a coloured button that corresponds to with your needs.

The coloured writings will appear, showing you which coloured buttons to use when **TOP text** transmission is present. Pressing **P -** or **P +** commands will request the next or previous page respectively.

Tips

Screen Care

Clean the screen with a slightly damp, soft cloth. Do not use abrasive solvents as they may damage the coating layer of the TV screen.

For your safety, unplug the mains plug when cleaning the set. When moving the TV, hold it properly from the bottom part.

Image Persistence

Please note that ghosting may occur while displaying a persistent image. LCD TVs' image persistence may disappear after a short time. Try turning off the TV for a while.

To avoid this, do not leave the screen in still picture for extended periods.

No Power

If your TV system has no power, please check the main power cable and connection to the mains socket outlet.

Poor Picture

Have you selected the correct TV system? Is your TV set or house aerial located too close to a non-earthed audio equipment or neon lights, etc.?

Mountains or high buildings can cause double pictures or ghost images. Sometimes you can improve the picture quality by changing the direction of the aerial.

Is the picture or teletext unrecognisable? Check if you have entered the correct frequency. Please retune the channels.

The picture quality may degrade when two peripherals are connected to the TV at the same time. In such a case, disconnect one of the peripherals.

No Picture

Is the aerial connected properly? Are the plugs

connected tightly to the aerial socket? Is the aerial cable damaged? Are suitable plugs used to connect the aerial? If you are in doubt, consult your dealer.

No Picture means that your TV is not receiving a transmission. Have you selected the correct button on the remote control? Try once more.

Also make sure the correct input source has been selected.

Sound

You can not hear any sound. Did you perhaps interrupt the sound, pressing the  button?

Sound is coming from only one of the speakers. Is the balance set to one extreme? See **Sound** menu.

Remote Control

Your TV no longer responds to the remote control. Perhaps the batteries are exhausted. If so you can still use the local buttons at the bottom of the TV.

Input Sources

If you cannot select an input source, it is possible that no device is connected.

Check the AV cables and connections if you have tried to connect a device.

CI Module

If you are experiencing a problem with the CI module, it is possible that CI module is not properly inserted. Remove the CI card and then reinsert.

If the problem persists, it is possible that your CI module is not recognized. Try inserting a different CI module.

Appendix A: PC Input Typical Display Modes

The display has a maximum PC resolution of 1360 x 768, frequency range of 56-75 Hz.

The following table is an illustration of some of the typical video display modes.

Your TV may not support different resolutions. Supported resolution modes are listed below.

If you switch your PC to an unsupported mode, a warning OSD will appear on the screen.

Mode	Resolution		Frequency	
	Horizontal	Vertical	Hor.(kHz)	Ver.(Hz)
1	640	480	31.5	60
2	640	480	37.9	72
3	640	480	37.5	75
4	800	600	35.2	56
5	800	600	37.9	60
6	800	600	48.1	72
7	800	600	46.9	75
8	1024	768	48.4	60
9	1024	768	56.5	70
10	1024	768	60	75
11	1360	768	47.7	60

Appendix B: AV and HDMI Signal Compatibility

Source	Supported Signals		Available
EXT-1 (SCART 1)	PAL 50/60		O
	NTSC 60		O
	RGB 50		O
	RGB 60		O
EXT-2 (SCART-2)	PAL 50/60		O
	NTSC 60		O
	RGB 50		X
	RGB 60		X
	S-VHS 50		O
S-VHS 60		O	
BAV	PAL 50/60		O
	NTSC 60		O
YPbPr	480I	60Hz	O
	480P	60Hz	O
	576I	50Hz	O
	576P	50Hz	O
	720P	50Hz	O
	720P	60Hz	O
	1080I	50Hz	O
	1080I	60Hz	O
HDMI1 HDMI2	480I	60Hz	O
	480P	60Hz	O
	576I	60Hz	O
	576P	60Hz	O
	720P	60Hz	O
	720P	50Hz	O
	1080I	50Hz	O
	1080I	50Hz	O
	1080P	50Hz	X
	1080P	60Hz	X
1080P	24 HZ	X	

(X: Not Available, O: Available)

Note: In some cases a signal on the LCD TV may not be displayed properly. The problem may be an inconsistency with standards from the source equipment (DVD, Set-top box, etc...) If you do experience such a problem please contact your dealer and also the manufacturer of the source equipment.

Appendix C: Pin Specifications

Signal Input

PC RGB Terminal (D-sub 15-pin connector)

Pin	Input signal
1	R
2	G or sync on green
3	B
4	No connection
5	No connection
6	R.GND
7	G.GND
8	B.GND
9	No connection
10	GND
11	No connection
12	[SDA]
13	H.sync or H/V composite sync
14	V.sync. [V.CLK]
15	[SCL]

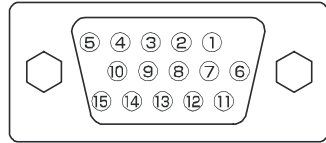

- When different kinds of input signals are simultaneously input to the monitor via a graphics board or the like, the monitor will automatically select the signals in the following priority order:

Sync signal type	Priority
H/V separate sync.	1
H/V composite sync.	2
sync.on Green *	3

- Even in the case of the recommended signals shown on the following page, there may be instances when correct display is not possible. In this case, use H/V separate sync, H/V composite sync.

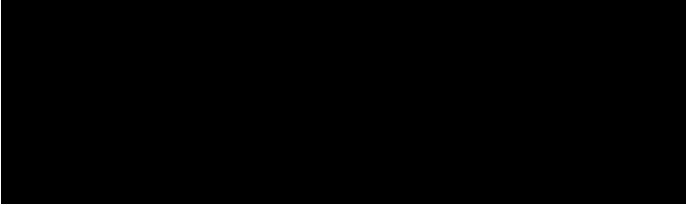

HDMI connector pin specifications

Pin	Input signal	Pin	Input signal
1	TMDS Data2+	11	TMDS Clock Shield
2	TMDS Data2 Shield	12	TMDS Clock-
3	TMDS Data 2-	13	CEC
4	TMDS Data 1+	14	Reserved (N.C. on device)
5	TMDS Data1 Shield	15	SCL
6	TMDS Data1-	16	SDA
7	TMDS Data0+	17	DDC/CEd Ground
8	TMDS Data0 Shield	18	+5V Power
9	TMDS Data0-	19	Hot Plug Detect
10	TMDS Clock+		

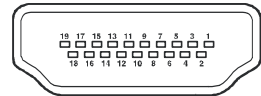

SCART connector pin specifications

Pin	Input signal	Pin	Input signal
1	AUDIO OUT (RIGHT)	12	Not used
2	AUDIO IN (RIGHT)	13	RGB-R GND
3	AUDIO OUT (LEFT/MONO)	14	GND
4	AUDIO GND	15	RGB-R / S.VHS CHROMINANCE IN
5	RGB-B GND	16	BLANKING SIGNAL
6	AUDIO IN (LEFT/MONO)	17	COMPOSITE VIDEO GND
7	RGB-B IN	18	BLANKING SIGNAL GND
8	AUDIO / RGB SWITCH / 16:9	19	COMPOSITE VIDEO OUT
9	RGB-G GND	20	COMPOSITE VIDEO / S.VHS LUMINANCE IN
10	Not used	21	GND / SHIELD (CHASSIS)
11	RGB-G IN		

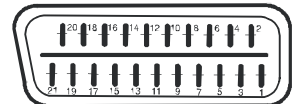

Specifications

TV BROADCASTING

PAL/SECAM B/G D/K K' I/I' L/L'

RECEIVING CHANNELS

VHF (BAND I/III)

UHF (BAND U)

HYPERBAND

CABLE TV (S1-S20/ S21-S41)

NUMBER OF PRESET CHANNELS

100

CHANNEL INDICATOR

On Screen Display

RF AERIAL INPUT

75 Ohm (unbalanced)

OPERATING VOLTAGE

220-240V AC, 50 Hz

AUDIO

3D Panorama

AUDIO OUTPUT POWER ($W_{RMS.}$) (10% THD)

2 x 8 W

POWER CONSUMPTION (W)

210 W (max)

1 W (Standby)

PANEL

16:9 display, 37" Screen Size

DIMENSIONS (mm)

DIMENSIONS (mm)				
P	L	H	Poids (kg)	
244	930	675	21,7	Avec pied
125	930	630	18,7	Sans pied

Declaration of conformity

Television model TL-37LC783 conforms to the following standards:

EN 55013: 2001

EN 55020: 2002

EN 61000-3-2:2000

EN 61000-3-3: 1995 + A1:2001

IEC/EN 60065:1998

Imported by:

VESEG GmbH

An der Windmühle 9-11

66780 Rehlingen-Siersburg

Germany

