



INCANTO  
HD8913, HD8911

EN USER MANUAL  
DE BENUTZERHANDBUCH  
ES MANUAL DEL USUARIO  
FR MODE D'EMPLOI  
IT MANUALE UTENTE  
NL GEBRUIKSAANWIJZING

**PHILIPS**

Saeco, a Philips brand

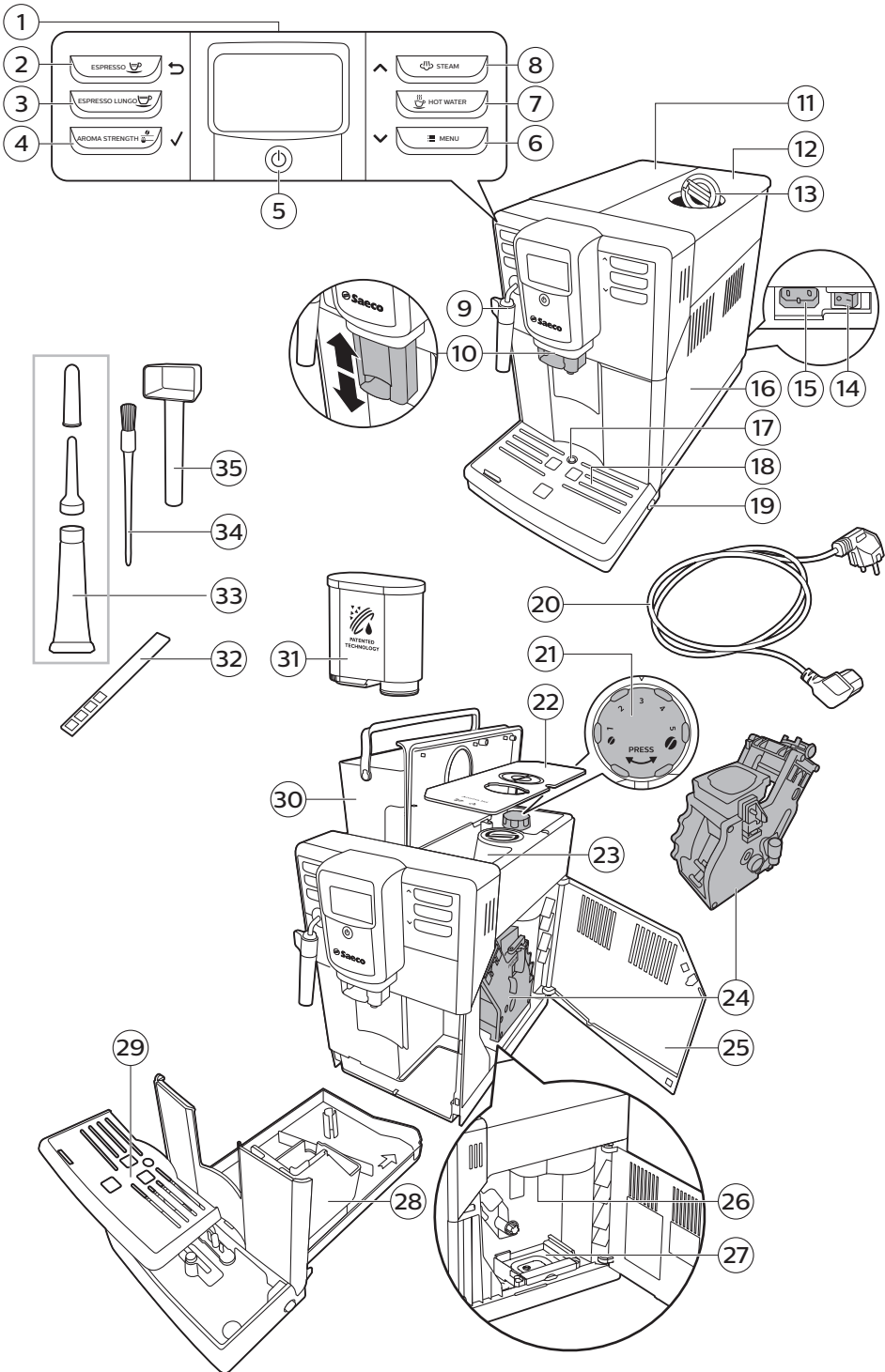

## Indice

Panoramica della macchina	98
Introduzione	99
Prima installazione	100
Filtro AquaClean	100
Attivazione del filtro AquaClean	100
Sostituzione del filtro AquaClean	101
Sostituzione del filtro AquaClean dopo l'utilizzo di 8 filtri	102
Misurazione della durezza dell'acqua	102
Pannello di controllo e display	103
Pulsanti per preparazione rapida di bevande	103
Pulsanti di navigazione	103
Pulsante MENU	103
Pulsante AROMA STRENGTH	104
Preparazione del caffè	104
Preparazione del caffè con caffè in grani	104
Preparazione del caffè con caffè premacinato	104
Come montare il latte	105
Acqua calda	105
Tipi di bevanda e lunghezze	106
Tipi di bevande	106
Lunghezze delle bevande	106
Regolazione di volume e gusto	106
Regolazione della quantità di caffè	106
Regolazione dell'intensità del caffè	107
Regolazione delle impostazioni di macinatura	107
Pulizia e manutenzione	108
Tabella di pulizia	108
Pulizia del gruppo infusore	109
Pulizia del gruppo infusore sotto l'acqua corrente	109
Pulizia del gruppo infusore con pastiglie per la rimozione dei residui grassi del caffè	110
Reinserimento del gruppo infusore	110
Lubrificazione	111
Pulizia del pannello classico	112
Pulizia quotidiana del pannello classico	112
Pulizia settimanale del pannello classico e dell'erogatore di vapore	112
Procedura di rimozione del calcare	113
Cosa fare in caso di interruzione della procedura di rimozione del calcare	114
Icone di avvertenza e codici di errore	115
Significato delle icone di attenzione	115
Significato dei codici di errore	115
Risoluzione dei problemi	116

## Panoramica della macchina

1 Interfaccia utente

19 Pulsante di sgancio del vassoio antigoccia

2	Pulsante ESPRESSO	20	Cavo
3	Pulsante ESPRESSO LUNGO	21	Manopola di selezione della macinatura
4	Pulsante AROMA STRENGTH (Intensità aroma)	22	Coperchio del contenitore caffè in grani
5	Pulsante standby	23	Contenitore caffè in grani
6	Pulsante MENU	24	Gruppo infusore
7	Pulsante HOT WATER	25	Interno dello sportello di servizio con istruzioni per la pulizia
8	Pulsante STEAM	26	Condotto di uscita del caffè
9	Pannarello classico	27	Cassetto residui di caffè
10	Beccuccio di erogazione del caffè regolabile	28	Recipiente fondi di caffè
11	Coperchio del serbatoio d'acqua	29	Coperchio vassoio antigoccia
12	Coperchio del contenitore caffè in grani	30	Serbatoio dell'acqua
13	Coperchio dello scomparto del caffè premacinato	31	Filtro AquaClean
14	Interruttore principale	32	Tester della durezza dell'acqua
15	Presa per filo	33	Tubetto del lubrificante con la punta di applicazione
16	Sportello di pulizia	34	Spazzolina per la pulizia
17	Indicatore "drip tray full"	35	Misurino
18	Vassoio antigoccia		

## Introduzione

Congratulazioni per l'acquisto della macchina per caffè superautomatica Saeco! Per trarre il massimo vantaggio dall'assistenza fornita da Saeco, registrate il vostro prodotto sul sito [www.saeco.com/care](http://www.saeco.com/care).

**Per consentirvi di ottenere il meglio dalla vostra macchina per caffè, Saeco offre supporto completo in 4 modi diversi:**

- La guida rapida separata per la prima installazione e il primo utilizzo.
- Il presente manuale dell'utente per ulteriori informazioni dettagliate su come utilizzare la macchina, come mantenerla pulita, come procedere alla rimozione del calcare e come risolvere i problemi.



- Questo è il codice QR. Effettuatene la scansione per accedere ai video con le istruzioni su come preparare i migliori caffè, come pulire la macchina e per visualizzare un elenco di domande frequenti. ([www.saeco.com/care](http://www.saeco.com/care))
- L'opuscolo separato con importanti informazioni di sicurezza.

## Prima installazione

Per la prima installazione, seguite le istruzioni riportate sulla guida rapida separata.

Nota: Questa macchina è stata testata con caffè. Benché accuratamente pulita, potrebbe presentare residui di tale sostanza. In ogni caso garantiamo che la macchina è assolutamente nuova.

Nota: potete installare il filtro AquaClean durante la prima procedura di installazione (consultate la guida rapida separata). Se omettete l'installazione del filtro AquaClean al primo utilizzo, potete installarlo successivamente entrando nel menu (vedere 'Attivazione del filtro AquaClean').

## Filtro AquaClean

Il filtro AquaClean è progettato per ridurre i depositi di calcare all'interno della macchina da caffè e fornire acqua filtrata per conservare l'aroma e il gusto di ogni tazza di caffè. Usando la serie di 8 filtri AquaClean come indicato nel presente manuale dell'utente, non sarà necessario eseguire la pulizia anticalcare della macchina per 5000 tazze.

Nota: Prima di iniziare a utilizzare il filtro AquaClean, la macchina deve essere del tutto priva di calcare. Se non avete attivato il filtro durante la prima installazione, dovete rimuovere il calcare dalla macchina prima di attivare il filtro.

## Attivazione del filtro AquaClean

Nota: confermate sempre l'attivazione del filtro AquaClean nel menu della macchina come descritto di seguito. È necessario effettuare questa operazione dopo la sostituzione del filtro AquaClean. Con l'attivazione del filtro AquaClean nel menu, la macchina monitorerà il numero di filtri utilizzati. Dopo 8 sostituzioni del filtro, la macchina vi ricorderà di effettuare la procedura di rimozione del calcare.

- 1 Per istruzioni su come inserire il filtro AquaClean nel serbatoio dell'acqua, consultate la guida rapida separata.

Nota: scuotete il filtro AquaClean per circa 5 secondi, immergetelo capovolto in una caraffa di acqua fredda e attendete la completa fuoriuscita delle bolle d'aria.

- 2 Premete il pulsante MENU, selezionate MENU e premete il pulsante OK per confermare. Scorrete fino a AQUACLEAN FILTER. Premete il pulsante OK per confermare.

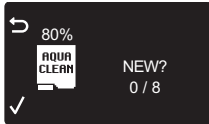

- Il display visualizza il numero di filtri AquaClean che sono stati installati in precedenza da 0 a 8 filtri.



- 3 Selezionate ON sul display, premete il pulsante OK per confermare.



- 4 Il display aggiorna automaticamente il numero di filtri utilizzati.



- Sulla schermata "machine ready" compare l'icona AquaClean 100% per indicare che il filtro è stato installato.
- 5 Versate 2 tazze di acqua calda (0,5 l) per completare l'attivazione. Gettate quest'acqua.

## Sostituzione del filtro AquaClean

Nota: sostituite il filtro AquaClean non appena la capacità scende a 0% e l'icona del filtro lampeggia velocemente. Sostituite il filtro AquaClean almeno ogni 3 mesi, anche se la macchina non ha ancora indicato la necessità di sostituirlo.

Consiglio: vi consigliamo di acquistare un nuovo filtro quando la capacità scende al 10% e l'icona del filtro inizia a lampeggiare lentamente. In questo modo, potete sostituire il filtro quando la capacità scende a 0%.

- 1 Estraete il filtro AquaClean e sostituitelo con uno nuovo (consultate inoltre la guida rapida separata).
- 2 Premete il pulsante MENU, scorrete fino a AQUACLEAN FILTER e premete il pulsante OK per confermare.



## Italiano



- Il display chiede se desiderate attivare un nuovo filtro.

**3** Premete il pulsante OK per confermare.



- Il display aggiorna automaticamente il numero di filtri utilizzati.

**4** Erogate 2 tazze di acqua calda (0,5 l) per completare l'attivazione. Gettate questa acqua.

## Sostituzione del filtro AquaClean dopo l'utilizzo di 8 filtri

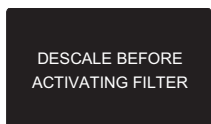

**1** Quando l'icona del filtro inizia a lampeggiare sul display, premete il pulsante MENU, scorrete fino a AQUACLEAN FILTER e premete il pulsante OK per confermare.

- Il display indica che è necessario rimuovere il calcare dalla macchina prima di attivare il nuovo filtro.

**2** Per avviare la procedura di rimozione del calcare, premete il pulsante OK.

- Se non desiderate eseguire immediatamente la procedura di rimozione del calcare, premete più volte il pulsante ESC per uscire dal menu del filtro.

**3** Al termine della procedura di rimozione del calcare, il display chiede se desiderate installare il filtro AquaClean.

- Seguite i passaggi riportati in "Sostituzione del filtro AquaClean".

## Misurazione della durezza dell'acqua

Nota: se avete installato il filtro AquaClean, non dovete impostare la durezza dell'acqua.

Per poter regolare le impostazioni della macchina secondo l'acqua della vostra zona, misurate la durezza dell'acqua con il test in strisce fornito a corredo. La durezza dell'acqua predefinita della macchina è impostata sul livello più elevato (4). Se la durezza dell'acqua misurata è diversa, regolate l'impostazione nel menu della macchina.

**1** Immergete l'apposita striscia (fornita con la macchina) in acqua di rubinetto per 1 secondo.

**2** Estratela dall'acqua e attendete 1 minuto.

**3** Contate il numero di quadratini diventati rossi e confrontate il risultato con la tabella riportata di seguito.

numero di quadratini rossi	valore da impostare	durezza dell'acqua
■□□□	1	acqua molto dolce
■■□□	2	acqua dolce
■■■□	3	acqua dura

numero di quadratini rossi	valore da impostare	durezza dell'acqua
■■■■	4	acqua molto dura

- 4 Premete il pulsante MENU, selezionate il menu e scorrete fino a selezionare la durezza dell'acqua. Selezionare l'impostazione di durezza dell'acqua preferita e premete il pulsante OK per confermare.

## Pannello di controllo e display

Questa macchina per caffè espresso dispone di un display intuitivo per un facile utilizzo. Per una spiegazione rapida dei pulsanti, leggete le sezioni seguenti.

### Pulsanti per preparazione rapida di bevande

Premete i pulsanti delle bevande una sola volta (ESPRESSO, ESPRESSO LUNGO, HOT WATER e STEAM) per preparare rapidamente una delle bevande predefinite.

- per interrompere l'erogazione prima che la macchina abbia terminato di erogare la quantità di caffè preimpostata, premete il pulsante OK.
- Premete il pulsante STEAM per montare il latte.
- Potete regolare la quantità delle opzioni ESPRESSO o ESPRESSO LUNGO (vedere 'Regolazione della quantità di caffè').

### Pulsanti di navigazione

Alcuni dei tasti di preparazioni rapida delle bevande dispongono di una doppia funzione, ovvero potete utilizzarli per spostarvi nel menu:



Pulsante ESPRESSO = **Pulsante ESC**: premete questo pulsante per tornare al menu principale.



Pulsante STEAM = **Pulsante SU**: premete questo pulsante per scorrere verso l'alto il menu del display.



Pulsante AROMA STRENGTH = **Pulsante OK**: premete questo pulsante per selezionare, confermare o interrompere una funzione.



Pulsante MENU = **Pulsante GIÙ**: premete questo pulsante per scorrere verso il basso il menu del display.

### Pulsante MENU

Utilizzate il pulsante MENU per modificare le seguenti impostazioni:

- Contrasto del display
- Temperatura del caffè
- Tempo di stand-by: si tratta del periodo di tempo dopo il quale la macchina entra in modalità di stand-by.
- Durezza dell'acqua: per poter regolare le impostazioni della macchina secondo l'acqua della vostra zona, misurate la durezza dell'acqua.



- Per attivare il filtro AquaClean
- Per avviare la rimozione del calcare

## Pulsante AROMA STRENGTH

Utilizzate il pulsante AROMA STRENGTH per regolare l'intensità (vedere 'Regolazione dell'intensità del caffè') del caffè o per preparare caffè (vedere 'Preparazione del caffè con caffè premacinato') premacinato.

## Preparazione del caffè

### Preparazione del caffè con caffè in grani

**Attenzione: utilizzate solo caffè in grani per espresso. Non utilizzate caffè macinato, caffè non tostato o caffè liofilizzato o solubile nel contenitore del caffè in grani poiché potrebbero danneggiare la macchina.**

Per preparare caffè, seguite le istruzioni riportate sulla guida rapida separata.

Per preparare due tazze di espresso o espresso lungo, premete il pulsante della bevanda desiderata per due volte. La macchina esegue automaticamente due cicli di macinatura di seguito.

Nota: l'utilizzo del coperchio del contenitore del caffè in grani consente di mantenere i grani freschi.

### Preparazione del caffè con caffè premacinato

Per preparare il caffè con caffè premacinato, utilizzate il misurino fornito a corredo per inserire la dose corretta nello scomparto del caffè premacinato. Non aggiungere troppo caffè premacinato, onde evitare che il cassetto dei fondi di caffè si intasi.

- 1 Aprite il coperchio dello scomparto del caffè premacinato.
- 2 Aggiungete **un** misurino di caffè premacinato nel relativo scomparto e chiudete il coperchio.

**Attenzione: nello scomparto del caffè premacinato non inserite sostanze diverse dal caffè premacinato in quanto si potrebbe danneggiare la macchina.**

- 3 Posizionate una tazza sotto il beccuccio di erogazione del caffè.
- 4 Premete il pulsante AROMA STRENGTH (Intensità aroma) e selezionate la funzione caffè premacinato.
- 5 Premete il pulsante ESPRESSO.

La macchina inizia automaticamente a preparare la bevanda selezionata.

Nota: Con il caffè premacinato è possibile preparare un solo caffè alla volta.

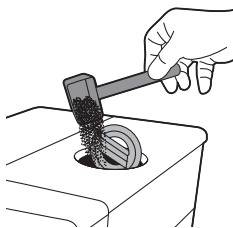

## Come montare il latte

**Avvertenza: pericolo di ustioni! All'inizio dell'erogazione possono verificarsi brevi spruzzi di acqua calda. Utilizzate solo l'impugnatura protettiva appropriata.**

Nota: utilizzate latte freddo (a una temperatura di circa 5 °C) con un contenuto proteico di almeno il 3% per garantire un risultato ottimale per la schiuma. Potete utilizzare sia il latte intero sia quello parzialmente scremato. Potete utilizzare, inoltre, latte scremato, latte di soia e latte senza lattosio.

Nota: vi consigliamo di risciacquare il circuito dell'acqua prima dell'uso. Premete il pulsante STEAM per erogare vapore per alcuni secondi.

- 1 Riempite una caraffa con latte freddo per 1/3.
- 2 Inserite il pannello classico nel latte. Premete il pulsante STEAM.

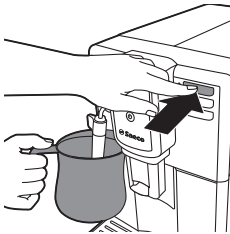

- 3 Montate il latte spostando delicatamente la caraffa con movimenti circolari e verso l'alto e il basso.
- 4 Premete il pulsante OK per interrompere l'erogazione della schiuma di latte.

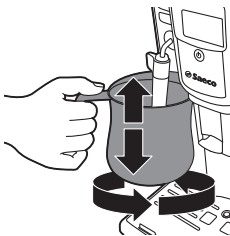

## Acqua calda

**Avvertenza: pericolo di ustioni! All'inizio dell'erogazione possono verificarsi brevi spruzzi di acqua calda. Utilizzate solo l'impugnatura protettiva appropriata.**

- 1 Posizionate un recipiente sotto il pannello classico.
- 2 Premete il pulsante HOT WATER. La macchina inizia a erogare acqua calda.
- 3 Per interrompere l'erogazione di acqua calda, premete il pulsante OK.

## Tipi di bevanda e lunghezze

### Tipi di bevande

Nome della bevanda	Descrizione	Come si seleziona
Espresso	Caffè con crema densa servito in tazza piccola	Pulsante per preparazione rapida di bevande sul pannello di controllo
Espresso lungo	Espresso più lungo con crema densa servito in tazza media	Pulsante per preparazione rapida di bevande sul pannello di controllo
Schiuma di latte	Latte caldo con schiuma	Pulsante per preparazione rapida di bevande sul pannello di controllo
Acqua calda		Pulsante per preparazione rapida di bevande sul pannello di controllo

### Lunghezze delle bevande

Nome della bevanda	Lunghezza standard	Variazione lunghezza
Espresso	40 ml	20 - 230 ml
Espresso lungo	80 ml	20 - 230 ml
Vapore	xx ml	xx - xxx ml
Acqua calda	300 ml	50 - 450 ml

## Regolazione di volume e gusto

### Regolazione della quantità di caffè

Potete regolare il volume della bevanda preparata secondo il vostro gusto e il formato delle tazze.

- 1 Per regolare il volume dell'espresso, tenete premuto il pulsante ESPRESSO finché il display visualizza l'icona MEMO.
  - La macchina entra nella fase di programmazione e inizia a preparare la bevanda selezionata.
- 2 Quando la tazza contiene la quantità di espresso desiderata, premete il pulsante OK.
  - Il segno di spunta sul display indica che il pulsante è programmato: a ogni pressione la macchina preparerà il volume impostato di espresso.

Nota: Per impostare la quantità dell'espresso lungo, seguite la stessa procedura: tenete premuto il pulsante corrispondente alla bevanda scelta fino a quando sul display non appare l'icona MEMO e premete il pulsante OK quando la tazza ne contiene la quantità desiderata.

## Regolazione dell'intensità del caffè

Per modificare l'intensità del caffè, premete il pulsante AROMA STRENGTH. Ogni volta che premete il pulsante AROMA STRENGTH, l'intensità dell'aroma cambia di un grado. Il display visualizza l'intensità scelta che sarà salvata solo con la preparazione di una tazza di caffè.

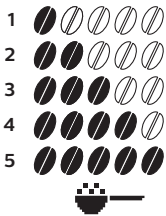

- 1 Molto leggero
- 2 Leggero
- 3 Regolare
- 4 Forte
- 5 Molto forte

Nota: la macchina erogherà automaticamente il volume di caffè corretto per ogni intensità di caffè.

Nota: potete inoltre utilizzare il pulsante AROMA STRENGTH per preparare caffè con caffè premacinato.

Nota: dopo aver regolato l'intensità del caffè, il display mostrerà di nuovo il menu principale e salverà l'intensità di aroma scelta quando preparate una tazza di caffè.

## Regolazione delle impostazioni di macinatura

Potete regolare le impostazioni di macinatura utilizzando la manopola di selezione della macinatura nel contenitore di caffè in grani. Per ogni impostazione selezionata, il macinacaffè in ceramica garantisce una macinatura perfetta e omogenea per la preparazione di ogni tazza di caffè. L'aroma viene preservato e ogni tazza assicura un gusto perfetto.

Nota: potete regolare le impostazioni di macinatura solo quando la macchina macina i chicchi di caffè.

Attenzione: non ruotate la manopola di selezione della macinatura più di un livello alla volta per evitare di danneggiare il macinacaffè.

- 1 Posizionate una tazza sotto il beccuccio di erogazione del caffè.
- 2 Aprite il coperchio del contenitore del caffè in grani.
- 3 Premete il pulsante ESPRESSO.

## Italiano



- 4** Quando il macinacaffè entra in funzione, premete la manopola di selezione della macinatura e ruotatela verso destra o verso sinistra.
- È possibile scegliere tra 5 diverse impostazioni di macinatura. Più bassa è l'impostazione, più forte sarà il caffè.

## Pulizia e manutenzione

Nota: consultate la tabella seguente per sapere quando e come pulire tutte le parti rimovibili della macchina. Per ulteriori informazioni dettagliate su come pulire il gruppo infusore e su come rimuovere il calcare dalla macchina, leggete i capitoli corrispondenti di seguito riportati o accedete al sito Web dedicato all'indirizzo: [www.saeco.com/care](http://www.saeco.com/care).

### Tabella di pulizia

Descrizione parte	Quando pulire	Come pulire
Gruppo infusore	Settimanalmente	Rimuovete il blocco infusore e lavatelo sotto acqua corrente (vedere 'Pulizia del gruppo infusore sotto l'acqua corrente').
	In base al tipo di utilizzo	Lubrificare il gruppo (vedere 'Lubrificazione') infusore.
	Mensilmente	Pulite il gruppo infusore con la pastiglia per la rimozione dei residui grassi del caffè.
Pannarello classico	Dopo l'uso	Risciacquate con acqua fredda (vedere 'Pulizia quotidiana del pannarello classico').
	Settimanalmente	Smontate il pannarello classico e pulite tutte le parti sotto l'acqua corrente (vedere 'Pulizia settimanale del pannarello classico e dell'erogatore di vapore').
Vassoio antigoccia	Quando l'apposito indicatore rosso "drip tray full" compare attraverso il vassoio antigoccia.	Svuotate il vassoio antigoccia e pulitelo sotto l'acqua corrente.
Recipiente fondi di caffè	Quando preferite	Svuotate il recipiente dei fondi di caffè e pulitelo sotto l'acqua corrente. Assicuratevi che la macchina sia accesa mentre svuotate e pulite il recipiente dei fondi di caffè.
Serbatoio dell'acqua	Quando preferite	Pulitelo sotto l'acqua corrente

Descrizione parte	Quando pulire	Come pulire
Scomparto del caffè premacinato/condotto di uscita del caffè	Settimanalmente	Pulite la parte superiore con il manico di un cucchiaino come mostrato di seguito.

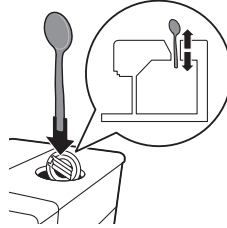

## Pulizia del gruppo infusore

Nota: Per istruzioni dettagliate su come smontare e pulire il gruppo infusore, effettuate una scansione del codice QR o accedete al sito Web all'indirizzo: [www.saeco.com/care](http://www.saeco.com/care).

**Attenzione: non lavate il gruppo infusore in lavastoviglie e non utilizzate detersivi per piatti o detersivi, poiché potreste provocare il malfunzionamento del gruppo infusore e il sapore del caffè potrebbe risentirne.**

### Pulizia del gruppo infusore sotto l'acqua corrente

- 1 Spegnete la macchina e staccate la spina.
- 2 Rimuovete il vassoio antigoccia con il recipiente dei fondi di caffè.
- 3 Aprite lo sportello di manutenzione.
- 4 Premete il pulsante PUSH (1) e tirate l'impugnatura del gruppo infusore per rimuoverlo dalla macchina (2).

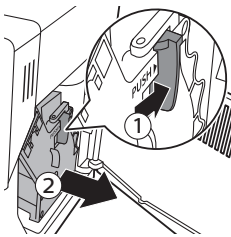

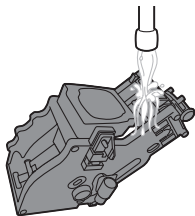

- 5 Sciacquate a fondo il gruppo infusore con acqua tiepida. Pulite con cura il filtro superiore.
- 6 Lasciate asciugare il gruppo infusore all'aria.

Nota: non asciugate il gruppo infusore con panni per evitare l'accumulo di fibre al suo interno.

### Pulizia del gruppo infusore con pastiglie per la rimozione dei residui grassi del caffè

**Attenzione: Per la pulizia utilizzate solo pastiglie per la rimozione dei residui grassi del caffè in quanto non svolgono un'azione anticalcare.**

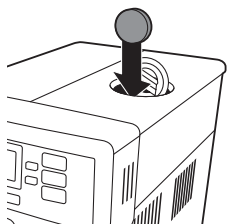

- 1 Posizionate un recipiente sotto il beccuccio di erogazione del caffè.
- 2 Premete il pulsante AROMA STRENGTH (Intensità aroma) e selezionate caffè premacinato.
- 3 Inserite una pastiglia per la rimozione dei residui grassi del caffè nello scomparto del caffè premacinato.
- 4 Premete il pulsante ESPRESSO LUNGO. La macchina eroga acqua dal beccuccio di erogazione del caffè.
- 5 Quando la barra di avanzamento è a metà, impostate l'interruttore principale sulla parte posteriore della macchina su OFF.
- 6 Lasciate agire la soluzione per la rimozione dei residui grassi del caffè per circa 15 minuti.
- 7 Impostate l'interruttore principale su ON. Premete il pulsante Stand-by.
- 8 Attendete che la macchina esegua un ciclo di risciacquo automatico.
- 9 Eseguite la procedura "Pulizia settimanale del gruppo infusore".
- 10 Rimuovete il vassoio antigoccia con il recipiente dei fondi di caffè. Svuotate il vassoio antigoccia e il recipiente dei fondi di caffè e inseriteli nuovamente nella macchina.
- 11 Premete il pulsante AROMA STRENGTH (Intensità aroma) e selezionate caffè premacinato.
- 12 Premete il pulsante ESPRESSO LUNGO. La macchina eroga acqua dal beccuccio di erogazione del caffè.
- 13 Ripetete i passaggi 12 e 13 due volte. Gettate l'acqua erogata.

### Reinserimento del gruppo infusore

- 1 Prima di far scorrere nuovamente il gruppo infusore nella macchina, assicuratevi che i due segni di riferimento di colore giallo sul lato corrispondano. Se così non fosse, eseguite il seguente passaggio:

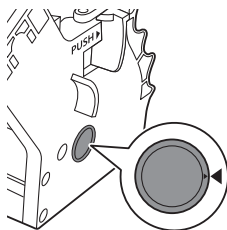

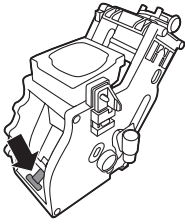

- assicuratevi che la leva sia a contatto con la base del gruppo infusore.
- 2 Assicuratevi che il gancio di bloccaggio di colore giallo del gruppo infusore sia nella posizione corretta.

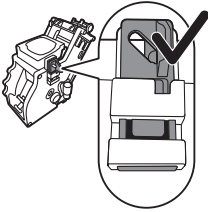

- Per posizionare il gancio correttamente, spingetelo verso l'alto fino alla posizione più alta raggiungibile.

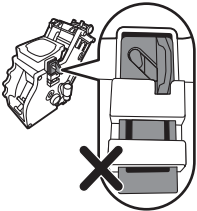

- Se il gancio è ancora in posizione inferiore, significa che non è posizionato correttamente.
- 3 Fate scorrere nuovamente il gruppo infusore nella macchina lungo le guide sui lati finché non si blocca in posizione con un clic.

**Attenzione: non premete il pulsante PUSH.**

- 4 Chiudete lo sportello di manutenzione.

### Lubrificazione

Per garantire prestazioni ottimali della macchina, è necessario lubrificare il gruppo infusore. Consultate la tabella seguente per la frequenza di lubrificazione. Per ottenere supporto, visitate il nostro sito Web: [www.saeco.com/care](http://www.saeco.com/care).

Frequenza di utilizzo	Numero di bevande preparate quotidianamente	Frequenza di lubrificazione
Bassa	1-5	Ogni 4 mesi
Normale	6-10	Ogni 2 mesi
Elevata	>10	Ogni mese

- 1 Spegnete l'apparecchio e staccate la spina.
- 2 Rimuovete il gruppo infusore e risciacquatelo con acqua tiepida (vedere 'Pulizia del gruppo infusore sotto l'acqua corrente').



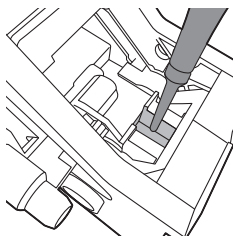

- 3 Applicate uno strato sottile di lubrificante intorno al perno di inserimento nella parte inferiore del gruppo infusore.

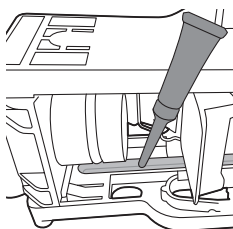

- 4 Applicate uno strato sottile di lubrificante alle guide, su entrambi i lati (vedere la figura).
- 5 Reinserite il gruppo (vedere 'Reinserimento del gruppo infusore') infusore.

Potete riutilizzare il tubetto del lubrificante più volte.

## Pulizia del pannello classico

### Pulizia quotidiana del pannello classico

Rimuovete la parte esterna del pannello classico e sciacquatelo con acqua corrente.

### Pulizia settimanale del pannello classico e dell'erogatore di vapore

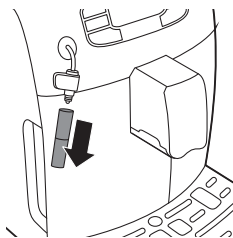

- 1 Rimuovete la parte esterna del pannello classico e sciacquatelo con acqua corrente.

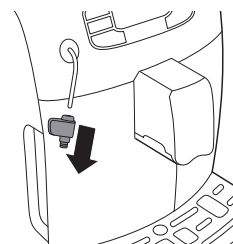

- 2 Rimuovete la parte superiore del pannello classico dall'erogatore di vapore e sciacquatelo con acqua corrente.
- 3 Pulite l'erogatore di vapore con un panno umido.
- 4 Riassemblate le parti del pannello classico.

## Procedura di rimozione del calcare

Quando il display mostra START CALC CLEAN, dovete eseguire la pulizia della macchina. Se non eseguite la pulizia della macchina quando il display visualizza questo messaggio, alla fine la macchina smetterà di funzionare correttamente. In tal caso le eventuali riparazioni non sono coperte da garanzia.

Utilizzate solo la soluzione anticalcare Saeco per rimuovere il calcare dalla macchina. La soluzione anticalcare Saeco è stata progettata per garantire le prestazioni ottimali della macchina. L'uso di altri prodotti potrebbe danneggiare la macchina e lasciare residui nell'acqua. Potete acquistare la soluzione anticalcare Saeco nell'Online Shop all'indirizzo

**[www.saeco.com/care](http://www.saeco.com/care)**.

La procedura di rimozione del calcare dura circa 30 minuti e consiste in un ciclo di pulizia anticalcare e in un ciclo di risciacquo. Potete mettere in pausa il ciclo di pulizia anticalcare o di risciacquo premendo il pulsante ESC. Per continuare il ciclo di pulizia anticalcare o di risciacquo premete il pulsante OK.

Nota: durante la procedura di rimozione del calcare, non rimuovete il gruppo infusore.

**Avvertenza: non ingerite la soluzione anticalcare o l'acqua erogata durante la procedura di rimozione del calcare.**

- 1 Rimuovete il vassoio antigoccia e il recipiente dei fondi di caffè, svuotateli, puliteli e inseriteli nuovamente nella macchina.
- 2 Rimuovete la parte esterna del pannello classico.
- 3 Posizionate un recipiente di grandi dimensioni (1,5 l) sotto il beccuccio di erogazione del caffè e il pannello classico.
- 4 Quando il display mostra START CALC CLEAN, premete il pulsante OK per avviare la procedura di rimozione del calcare. Rimuovete l'erogatore dell'acqua calda, se presente.



- Il display indica di rimuovere il filtro AquaClean.

Nota: potete premere ESC per saltare la pulizia anticalcare. Se desiderate avviare la procedura di rimozione del calcare in un secondo momento, premete il pulsante MENU, selezionate MENU e scorrete per selezionare DESCALING. Premete OK per confermare.

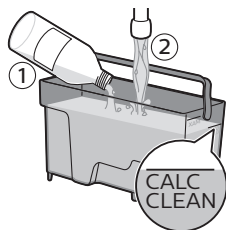

- 5 Versate la soluzione anticalcare nel serbatoio dell'acqua. Riempite il serbatoio di acqua pulita fino all'indicazione del livello CALC CLEAN. Reinserite il serbatoio nella macchina. Premete il pulsante OK per confermare.
  - Inizia la prima fase della procedura di pulizia anticalcare. La macchina inizia a erogare a intervalli la soluzione anticalcare.
  - Il display visualizza l'icona della pulizia anticalcare, la fase e la durata. La prima fase dura 20 minuti.
- 6 Lasciate che la macchina eroghi la soluzione anticalcare fino a svuotamento del serbatoio dell'acqua.
- 7 Rimuovete il serbatoio dell'acqua e sciacquatelo.
- 8 Riempite il serbatoio di acqua pulita fino all'indicazione del livello CALC CLEAN. Reinserite il serbatoio nella macchina e premete OK.
- 9 Rimuovete il recipiente, svuotatelo e riposizionatelo sotto il beccuccio di erogazione del caffè. Premete OK per confermare.
- 10 Inizia la seconda fase del ciclo di pulizia anticalcare ovvero il ciclo di risciacquo. Questa fase dura 3 minuti. Il display visualizza l'icona del risciacquo e la durata della fase.

Nota: se il serbatoio dell'acqua non è riempito fino al livello CALC CLEAN, potrebbe essere necessario un altro ciclo di risciacquo.

- 11 Attendete che la macchina non eroghi più acqua. La procedura di rimozione del calcare è terminata quando il display visualizza un segno di spunta.
- 12 Per terminare la procedura di rimozione del calcare, premete il pulsante OK. La macchina inizia a riscaldarsi ed esegue un ciclo di risciacquo automatico.
- 13 Rimuovete il recipiente e svuotatelo.
- 14 Pulite il pannello classico dopo la rimozione del calcare (vedere 'Pulizia settimanale del pannello classico e dell'erogatore di vapore').
- 15 Pulite il gruppo infusore (vedere 'Pulizia del gruppo infusore').
- 16 Installate un nuovo filtro AquaClean nel serbatoio dell'acqua.

Consiglio: con il filtro AquaClean si riduce la frequenza della pulizia anticalcare.

### Cosa fare in caso di interruzione della procedura di rimozione del calcare

Una volta avviata, la procedura di rimozione del calcare deve essere portata a termine senza spegnere la macchina. Se durante la rimozione del calcare la macchina si blocca, potete uscire dalla procedura di rimozione del calcare premendo il pulsante Standby. In tal caso, come pure in caso di interruzione della corrente elettrica o di accidentale disinserimento del cavo, procedete nel seguente modo:

- 1 Svuotate il serbatoio dell'acqua e lavatelo accuratamente.
- 2 Riempite il serbatoio dell'acqua fino all'indicazione del livello CALC CLEAN e riaccendete la macchina; La macchina si riscalderà ed eseguirà un ciclo di risciacquo automatico
- 3 Prima di preparare qualsiasi bevanda, eseguite un ciclo di risciacquo manuale.

Nota: se la procedura non è stata portata a termine, non appena possibile sarà necessario eseguire un'altra procedura di rimozione del calcare.

## Icone di avvertenza e codici di errore

### Significato delle icone di attenzione

Le icone di attenzione vengono visualizzate in rosso. Di seguito sono elencate le icone di attenzione che il display può visualizzare e il relativo significato.



Riempite il serbatoio di acqua fresca fino all'indicazione del livello MAX.



Chiudete lo sportello di manutenzione.



Il contenitore del caffè in grani è vuoto. Inserite chicchi di caffè nel contenitore del caffè in grani.



Rimuovete il recipiente dei fondi di caffè e svuotatelo.



Il gruppo infusore non è nella macchina o non è inserito correttamente. Inserite il gruppo infusore.



Se viene visualizzato un errore sul display, consultate la sezione "Significato dei codici di errore" per verificare cosa indica il codice visualizzato e come procedere. Non potete utilizzare la macchina quando il display visualizza questa icona.



Inserite il vassoio antigoccia.

### Significato dei codici di errore

Di seguito sono elencati i codici di errore che il display può visualizzare, il relativo significato e come risolvere il problema. Se le soluzioni indicate risultano inefficaci in quanto il display continua a visualizzare l'icona del codice di errore e la macchina non torna a funzionare correttamente, contattate la linea diretta Saeco. I recapiti sono riportati nell'opuscolo della garanzia o sul sito [www.saeco.com/care](http://www.saeco.com/care).

Codice di errore	Problema	Causa	Possibile soluzione
01	Il macinacaffè è bloccato	Il condotto di uscita del caffè è bloccato.	Pulite a fondo il condotto di uscita del caffè con l'impugnatura del misurino o con il manico di un cucchiaio. Spegnete e riaccendete nuovamente l'apparecchio.
03 - 04	Si è verificato un problema con il gruppo infusore.	Il gruppo infusore è sporco.	Rimuovete il gruppo infusore e pulitelo accuratamente. (vedere 'Pulizia del gruppo infusore')
		Il gruppo infusore non è posizionato correttamente.	Rimuovete il gruppo infusore e reinsertelo. Assicuratevi che i due segni di riferimento sul lato corrispondano prima di far scorrere nuovamente il gruppo infusore nella macchina.
05	È presente un problema nel circuito dell'acqua.	È presente aria nel circuito dell'acqua.	Rimuovete e reinserte il serbatoio nella macchina un paio di volte. Assicuratevi di inserirlo correttamente nella macchina. Controllate che il vano del serbatoio dell'acqua sia pulito.  Se utilizzate un filtro AquaClean: estraete il filtro dal serbatoio dell'acqua e scuotetelo per rimuovere tutta l'aria dal filtro. Quindi, reinserte il filtro AquaClean nel serbatoio dell'acqua.
14	La macchina è surriscaldata.	Le cause possono essere molteplici.	Spegnete la macchina e riaccendetela dopo 30 minuti. Effettuate questa operazione 2 o 3 volte.

## Risoluzione dei problemi

Questo capitolo riassume i problemi più comuni che potreste riscontrare con la macchina. Se non riuscite a risolvere il problema con le informazioni riportate sotto, visitate il sito [www.saeco.com/care](http://www.saeco.com/care) per un elenco di domande frequenti o contattate il Centro assistenza clienti del vostro paese.

Problema	Causa	Soluzione
La macchina non si accende.	La macchina non è collegata o l'interruttore principale è in posizione "off" (0).	Verificate se il cavo di alimentazione è inserito correttamente.  Assicuratevi che l'interruttore principale sia in posizione "on" (I).

<b>Problema</b>	<b>Causa</b>	<b>Soluzione</b>
La macchina è in modalità DEMO.	Avete premuto il pulsante Standby per più di 8 secondi.	Spegnete e riaccendete la macchina con l'interruttore principale sulla parte posteriore della macchina stessa.
Il vassoio antigoccia si riempie velocemente.	Si tratta di un fenomeno del tutto normale. La macchina utilizza acqua per sciacquare il circuito interno e il gruppo infusore. Una parte dell'acqua fluisce attraverso il sistema interno direttamente nel vassoio antigoccia.	Svuotate il vassoio antigoccia quando compare l'indicatore "drip tray full" attraverso il coperchio del vassoio.
		Posizionate una tazza sotto l'erogatore per raccogliere l'acqua di risciacquo.
Il display visualizza costantemente l'icona "coffee grounds container full".	Il recipiente dei fondi di caffè è stato svuotato a macchina spenta.	Svuotate sempre il recipiente dei fondi di caffè a macchina accesa. Se il recipiente dei fondi di caffè viene svuotato a macchina spenta, il contatore dei cicli di caffè non si azzerà. In questo caso il display visualizza il messaggio "empty coffee grounds container" anche se il recipiente non è pieno.
	Il recipiente dei fondi di caffè è stato riposizionato troppo rapidamente.	Non riposizionate il recipiente dei fondi di caffè prima che il display visualizzi il messaggio che vi indica di farlo.
Impossibile rimuovere il gruppo infusore.	Il gruppo infusore non è nella posizione corretta.	Chiudete lo sportello di manutenzione. Spegnete e riaccendete nuovamente la macchina. Attendete che il display visualizzi il messaggio "machine ready", quindi rimuovete il gruppo infusore.
	Il recipiente dei fondi di caffè non è stato rimosso.	Rimuovete il recipiente dei fondi di caffè prima di rimuovere il gruppo infusore.
Impossibile inserire il gruppo infusore.	Il gruppo infusore non è nella posizione corretta.	Il gruppo infusore non è stato messo in posizione prima di essere riposizionato. Assicuratevi che la leva sia a contatto con la base del gruppo infusore e che il gancio del gruppo infusore sia nella posizione corretta.
		Per reimpostare la macchina: riposizionate il vassoio antigoccia e il recipiente dei fondi di caffè. Non inserite il gruppo infusore. Chiudete lo sportello di manutenzione e accendete e spegnete la macchina. Quindi provate a reinserire il gruppo infusore.

<b>Problema</b>	<b>Causa</b>	<b>Soluzione</b>
	La macchina è ancora nel ciclo di pulizia anticalcare.	Quando è attiva la procedura di rimozione del calcare non è possibile rimuovere il gruppo infusore. Attendete che il processo di rimozione del calcare termini, quindi rimuovete il gruppo infusore.
Il caffè ha poca crema o è acquoso.	Il macinacaffè è impostato su una macinatura grossolana.	Regolate il macinacaffè su una macinatura più fine.
	La miscela di caffè utilizzata non è adatta.	Cambiate la miscela di caffè.
	La macchina sta effettuando la procedura di autoregolazione.	Preparate alcune tazze di caffè.
	Il gruppo infusore è sporco.	Pulite il gruppo infusore.
Fuoriescono gocce di caffè dal beccuccio di erogazione.	Il beccuccio di erogazione del caffè è ostruito.	Pulite il beccuccio di erogazione del caffè e i relativi fori con uno scovolino.
	Il condotto di uscita del caffè è bloccato.	Pulite il condotto di uscita del caffè.
Il caffè non è abbastanza caldo.	Le tazze utilizzate sono fredde.	Preriscaldate le tazze passandole sotto l'acqua calda.
	La temperatura impostata è troppo bassa. Verificate le impostazioni del menu.	Impostate la temperatura del menu su "high".
	Avete aggiunto latte.	L'aggiunta di latte, caldo o freddo, abbassa sempre in una certa misura la temperatura del caffè.
La macchina macina il caffè in grani, ma il caffè non viene erogato.	Il condotto di uscita del caffè è bloccato.	Pulite il condotto di uscita del caffè con l'impugnatura del misurino o con il manico di un cucchiaino. Spegnete e riaccendete nuovamente l'apparecchio.
	Il macinacaffè è impostato su una macinatura troppo fine.	Regolate il macinacaffè su una macinatura più grossolana.
	Il gruppo infusore è sporco.	Pulite il gruppo infusore.
	Il beccuccio di erogazione del caffè è sporco.	Pulite il beccuccio di erogazione del caffè e i relativi fori con uno scovolino.
Il caffè fuoriesce lentamente.	Il macinacaffè è impostato su una macinatura troppo fine.	Utilizzate una diversa miscela di caffè o regolate il macinacaffè.
	Il gruppo infusore è sporco.	Pulite il gruppo infusore.
	Il condotto di uscita del caffè è bloccato.	Pulite il condotto di uscita del caffè con l'impugnatura del misurino o con il manico di un cucchiaino.

<b>Problema</b>	<b>Causa</b>	<b>Soluzione</b>
	Il circuito della macchina è bloccato dal calcare.	Eseguite la pulizia anticalcare.
La schiuma di latte è troppo fredda.	Le tazze sono fredde.	Preriscaldate le tazze con acqua calda.
Il latte non fa schiuma.	Il pannarello classico è sporco o non è assemblato correttamente.	Pulite il pannarello classico e verificate che sia assemblato correttamente.
	Il tipo di latte utilizzato non è adatto a produrre schiuma.	Secondo il tipo di latte, la quantità e la qualità di schiuma prodotte sono diverse. Abbiamo testato i seguenti tipi di latte ottenendo risultati soddisfacenti in termini di schiuma prodotta: latte vaccino parzialmente scremato o intero, latte di soia e latte senza lattosio. Non abbiamo testato altri tipi di latte che potrebbero produrre quantità scarse di schiuma.
Impossibile attivare il filtro AquaClean e la macchina chiede di eseguire la pulizia anticalcare.	Avete già sostituito 8 filtri AquaClean. Dopo 8 sostituzioni del filtro AquaClean, dovete effettuare la procedura di rimozione del calcare.	Eseguite la pulizia, quindi installate il filtro AquaClean. Attivate sempre il filtro AquaClean nel menu (vedere 'Attivazione del filtro AquaClean'). Effettuate questa operazione anche per la sostituzione del filtro.
	Il filtro non è stato sostituito in tempo utile dopo che l'icona del filtro AquaClean ha iniziato a lampeggiare e la capacità è scesa allo 0%.	Eseguite la pulizia, quindi installate il filtro AquaClean.
	Il filtro AquaClean non è stato installato durante la prima installazione, ma dopo aver preparato circa 50 tazze di caffè (da 100 ml ciascuna). Prima di installare il filtro AquaClean la macchina deve essere del tutto priva di calcare.	Eseguite la pulizia anticalcare, quindi installate un nuovo filtro AquaClean. Dopo la pulizia anticalcare, il contatore dei filtri si reimposta su 0/8. Confermare sempre l'attivazione del filtro nel menu della macchina. Effettuate questa operazione anche dopo la sostituzione del filtro.
	Il filtro AquaClean nuovo o sostituito non è stato attivato tramite il menu della macchina. Dopo avere sostituito il filtro, è necessario confermare l'attivazione tramite il menu della macchina.	Eseguite prima la pulizia anticalcare della macchina. Attivate quindi il filtro AquaClean nel menu (vedere 'Attivazione del filtro AquaClean'). Effettuate questa operazione anche per la sostituzione del filtro.



## Italiano

<b>Problema</b>	<b>Causa</b>	<b>Soluzione</b>
L'icona del filtro AquaClean non viene visualizzata sul display dopo la sostituzione del filtro.	L'attivazione non è stata confermata tramite il menu della macchina.	Confermate l'attivazione del filtro tramite il menu (vedere 'Attivazione del filtro AquaClean') della macchina. Quando il display mostra il simbolo "START CALC CLEAN", dovete prima eseguire la pulizia della macchina. Rimuovete il filtro AquaClean prima della pulizia e reinsertelo al termine.
Il filtro AquaClean è installato, ma il display visualizza il messaggio di richiesta di pulizia anticalcare.	Il filtro AquaClean filter non è stato attivato tramite il menu della macchina.	Eseguite la pulizia anticalcare, quindi installate un nuovo filtro AquaClean. In tal modo il contatore dei filtri si reimposta su 0/8. Confermate sempre l'attivazione del filtro nel menu (vedere 'Attivazione del filtro AquaClean') della macchina, anche dopo la sostituzione del filtro.
Il filtro AquaClean non si inserisce.	Dovete far uscire l'aria dal filtro.	Lasciate fuoriuscire le bolle d'aria dal filtro.
	Il serbatoio contiene ancora acqua.	Svuotate il serbatoio dell'acqua prima di installare il filtro.
	Avete cercato di installare un filtro diverso dal filtro AquaClean.	Solo il filtro AquaClean si inserisce nella macchina.
Sotto la macchina è presente acqua.	L'O-ring di gomma non è collegato al filtro AquaClean.	Controllate la confezione dell'O-ring e collegatelo al filtro AquaClean.
	Il vassoio antigoccia è troppo pieno e ha traboccato.	Svuotate il vassoio antigoccia quando compare l'indicatore "drip tray full" attraverso il vassoio. Svuotate sempre il vassoio antigoccia prima di avviare la procedura di rimozione del calcare.
	La macchina non è stata collocata su una superficie orizzontale.	Posizionate la macchina su una superficie orizzontale in modo che l'indicatore "drip tray full" funzioni correttamente.



4219.460.3594.2 (1/2017)



421946035942



>75% recycled paper  
>75% papier recyclé

---

[www.saeco.com/care](http://www.saeco.com/care)