

Enregistrez votre produit et obtenez de l'assistance sur le site

www.philips.com/welcome

OR7200



Mode d'emploi

PHILIPS

1

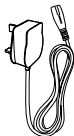
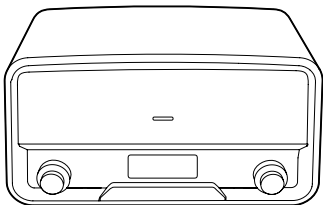

2

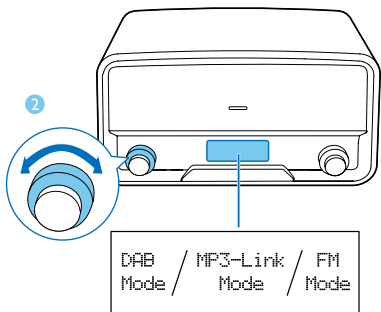
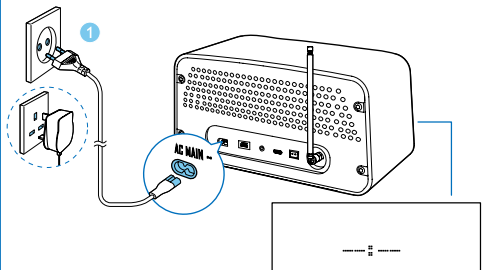

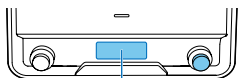

2 sec.

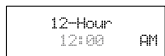
12-Hour
12:00

AM

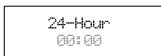
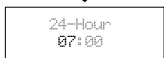
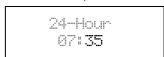
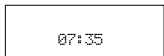
24-Hour
00:0024-Hour
07:0024-Hour
07:35

07:35

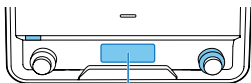

FM
Mode



87.50MHz
[No RadioText]

SCAN



2 sec.



87.50MHz
Auto



98.30MHz P1
[No RadioText]



105.70MHz P3
[No RadioText]

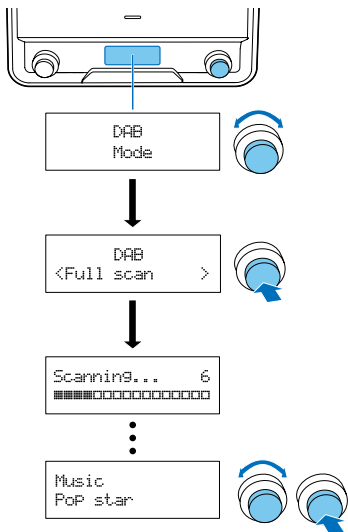

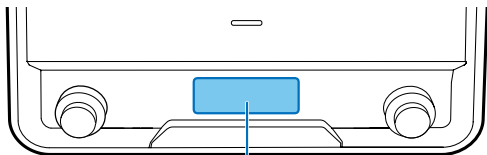

MP3-Link
Mode

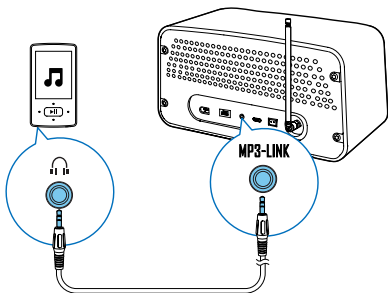

Félicitations pour votre achat et bienvenue chez Philips ! Pour profiter pleinement de l'assistance offerte par Philips, enregistrez votre produit à l'adresse suivante : www.philips.com/welcome.

1 Sécurité

Assurez-vous d'avoir bien lu et compris l'ensemble des instructions avant d'utiliser ce produit. Si le produit est endommagé suite au non respect de ces instructions, la garantie ne s'appliquera pas.

Risque d'électrocution ou d'incendie !

- Conservez toujours le produit et ses accessoires à l'abri de la pluie ou de l'eau. Ne placez jamais de récipients remplis de liquide (vases par exemple) à proximité du produit. Dans l'éventualité où un liquide serait renversé sur votre produit, débranchez-le immédiatement de la prise secteur. Contactez le Service Consommateurs Philips pour faire vérifier le produit avant de l'utiliser.
- Ne placez jamais le produit et ses accessoires à proximité d'une flamme nue ou d'autres sources de chaleur, telle que la lumière directe du soleil.
- N'insérez jamais d'objet dans les orifices de ventilation ou dans un autre orifice du produit.
- Si la fiche d'alimentation ou un coupleur d'appareil est utilisé comme dispositif de sectionnement, celui-ci doit rester facilement accessible.
- En cas d'orage, débranchez le produit de la prise secteur.
- Lorsque vous déconnectez le cordon d'alimentation, tirez toujours la fiche et pas le câble.

Risque de court-circuit ou d'incendie !

- Avant de brancher le produit sur la prise secteur, vérifiez que la tension d'alimentation correspond à la valeur imprimée à l'arrière du produit. Ne branchez jamais le produit sur la prise secteur si la tension est différente.

- N'exposez jamais les piles à la pluie, à l'eau, aux rayons du soleil ou à une chaleur excessive.
- Évitez les pressions sur la fiche d'alimentation. Une fiche d'alimentation mal fixée peut provoquer la formation d'un arc électrique ou d'un incendie.

Risque de blessures ou de dommages !

- Ce produit ne doit pas être exposé à des fuites ou des éclaboussures !
- Ne placez pas d'objets susceptibles d'endommager ce produit à proximité de celui-ci (par exemple, objets remplis de liquide ou bougies allumées).
- Ne placez jamais le produit ou tout autre objet sur les cordons d'alimentation ou sur un autre appareil électrique.
- Si le produit a été transporté à des températures inférieures à 5 °C, déballez-le et attendez que sa température remonte à celle de la pièce avant de le brancher sur la prise secteur.

Risque de surchauffe !

- N'installez jamais ce produit dans un espace confiné. Laissez toujours un espace d'au moins 10 cm autour du produit pour assurer une bonne ventilation.
- Assurez-vous que des rideaux ou d'autres objets n'obstruent pas les orifices de ventilation du produit.



Remarque

- La plaque signalétique est située à l'arrière du produit.

2 Contenu de l'emballage (fig. 1)

3 Branchement électrique (fig. 2-1)

4 Allumage de l'appareil (fig. 2-2)

Appuyez sur le bouton **POWER VOLUME** ou tournez le bouton **SOURCE**.

- ↳ L'appareil bascule sur la dernière source sélectionnée.
- Pour passer en mode veille, appuyez à nouveau sur le bouton **POWER VOLUME**.

5 Réglage de l'horloge (fig. 3)

1 En mode veille, maintenez le bouton **SELECT** **◀▶** enfoncé pendant 2 secondes.

- ↳ **12-Hour** (heure au format 12 heures) ou **24-Hour** (heure au format 24 heures) clignote.

2 Tournez le bouton **SELECT** **◀▶** pour sélectionner le format de l'heure, puis appuyez sur le bouton **SELECT** **◀▶** pour confirmer.

- ↳ Les chiffres des heures clignotent.

3 Tournez le bouton **SELECT** **◀▶** pour régler l'heure, puis appuyez sur le bouton **SELECT** **◀▶** pour confirmer.

- ↳ Les chiffres des minutes clignotent.

4 Tournez le bouton **SELECT** **◀▶** pour régler les minutes.

5 Appuyez sur le bouton **SELECT** **◀▶** pour confirmer.

6 Écoute de stations de radio FM

- 1 Tournez le bouton **SOURCE** pour faire basculer l'appareil en mode FM.
- 2 Cherchez des stations de radio automatiquement ou manuellement.



Remarque

- Pour une réception optimale, déployez entièrement l'antenne et réglez sa position.
- Vous pouvez mémoriser jusqu'à 30 stations de radio FM.

Recherche automatique d'une station de radio

Appuyez sur **SCAN** pour démarrer la recherche automatique.

87.50MHz
Scanning...

- ↳ Dès qu'une station au signal fort est détectée, la recherche s'arrête et la station de radio est diffusée.

Recherche manuelle d'une station de radio

Tournez le bouton **SELECT** ◀▶ jusqu'à ce que la fréquence de la station de radio souhaitée s'affiche.

Enregistrement automatique des stations de radio (fig. 4)

Maintenez le bouton **SCAN** enfoncé pour démarrer la recherche automatique.

- ↳ Une fois la recherche terminée, la première station de radio mémorisée est diffusée.
 - Pour sélectionner une station de radio enregistrée, tournez le bouton **PRESET** jusqu'à ce que sa fréquence s'affiche.
-

Programmation manuelle des stations de radio

- 1 Réglez une station de radio de votre choix.
- 2 Appuyez sur le bouton **PROGRAM** pour activer la programmation.
- 3 Tournez le bouton **SELECT** ◀▶ pour sélectionner un numéro de séquence préenregistré.
- 4 Appuyez sur le bouton **SELECT** ◀▶ pour confirmer.
 - ↳ La station de radio est mémorisée avec le numéro de séquence sélectionné.

- 5 Répétez les étapes 1 à 4 pour programmer d'autres stations de radio.
- Pour sélectionner une station de radio mémorisée, tournez le bouton **PRESET** jusqu'à ce que sa fréquence s'affiche.



Remarque

- Si vous mémorisez une station de radio sur le numéro de séquence d'une autre station, cette dernière sera écrasée.

Affichage des informations RDS

Le système RDS (Radio Data System) est un service qui permet aux stations FM de transmettre des informations supplémentaires. Lorsque vous sélectionnez une station de radio FM qui transmet des signaux RDS, le nom de la station s'affiche.

- 1 Sélectionnez une station RDS.
- 2 Appuyez plusieurs fois sur **INFO** pour parcourir les informations suivantes (si disponibles) :
 - Texte radio
 - Type de programme tel que **[NEWS]** (actualités), **[SPORT]** (sport), **[POP M]** (musique pop)...
 - Service des programmes
 - Mono/Stéréo
 - Heure
 - Date

Types de programme RDS

Type d'émission	Description
NEWS	Services d'actualités
AFFAIRS	Politique et actualités
INFO	Émissions spéciales d'information
SPORT	Sports
EDUCATE	Éducation et formation avancée
DRAMA	Pièces radiophoniques et littérature
CULTURE	Culture, religion et société
SCIENCE	Science
VARIED	Programmes de divertissement
POP M	Musique pop
ROCK M	Rock
MOR M	Musique légère
LIGHT M	Musique classique légère
CLASSICS	Musique classique
OTHER M	Émissions musicales
WEATHER	Temps
FINANCE	Finances
CHILDREN	Programmes jeunesse
SOCIAL	Affaires sociales
RELIGION	Religion
PHONE IN	Émissions de libre antenne

TRAVEL	Voyage
LEISURE	Loisirs
JAZZ	Jazz
COUNTRY	Musique country
NATION M	Musique nationale
OLDIES	Vieux succès, classiques
FOLK M	Folk
DOCUMENT	Documentaire
TEST	Test d'alarme
ALARM	Réveil

Ajustement des réglages FM

- 1 En mode FM, appuyez sur **MENU** pour accéder aux menus FM.
- 2 Tournez le bouton ^{SELECT} ◀▶ pour naviguer dans les menus.

Réglage du balayage

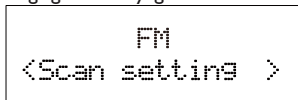

- 1 Appuyez sur le bouton ^{SELECT} ◀▶ pour accéder à des sous-menus.
- 2 Tournez le bouton ^{SELECT} ◀▶ pour sélectionner une option.

- **<Strong stations>** : pour chercher des stations à signal fort uniquement.
- **<All stations>** : pour chercher toutes les stations quelle que soit la puissance de leur signal, forte ou faible.

3 Appuyez sur le bouton ^{SELECT} ◀▶▶ pour confirmer l'option.

Réglage audio



FM
<Audio setting >

- 1 Appuyez sur le bouton ^{SELECT} ◀▶▶ pour accéder à des sous-menus.
 - 2 Tournez le bouton ^{SELECT} ◀▶▶ pour sélectionner une option.
 - **<Stereo allowed>** : autorise la sortie stéréo même si la station émet des signaux audio stéréo faibles.
 - **<Forced mono>** : convertit les signaux stéréo en sortie monophonique même si la station émet des signaux audio stéréo forts.
 - 3 Appuyez sur le bouton ^{SELECT} ◀▶▶ pour confirmer l'option.
-

Menus système



FM
<System >

- 1 Appuyez sur le bouton ^{SELECT} ◀▶▶ pour accéder aux menus système.
- 2 Tournez le bouton ^{SELECT} ◀▶▶ pour sélectionner un sous-menu.

- Pour plus de détails, reportez-vous à la section « **Utilisation des menus système** ».



7 Écoute de stations de radio DAB



Remarque

- Pour une réception optimale, déployez entièrement l'antenne et réglez sa position.
- Vous pouvez programmer jusqu'à 30 stations de radio DAB.
- Consultez votre revendeur local ou rendez-vous sur le site www.WorldDAB.org pour connaître les fréquences radio DAB applicables dans votre zone.

Première utilisation (fig. 5)

- 1 Tournez le bouton **SOURCE** pour faire basculer l'appareil en mode DAB.
- 2 Tournez le bouton **SELECT**  jusqu'à ce que le menu **<Full scan>** (balayage complet) s'affiche.
- 3 Appuyez sur le bouton **SELECT**  pour démarrer la recherche automatique.
 - ↳ L'appareil mémorise automatiquement les stations de radio émettant un signal suffisamment puissant.
 - ↳ Une fois la recherche terminée, la première station de radio mémorisée est automatiquement diffusée.

- 4 Tournez le bouton  pour sélectionner une station, puis appuyez sur le bouton  pour commencer à l'écouter.





Conseil



- Vous pouvez effectuer un nouveau balayage pour mettre à jour la liste des stations mémorisées (consulter la section « **Utilisation des menus DAB** » > « **Nouveau balayage des stations** »).
- Vous pouvez régler une station manuellement (consulter la section « **Utilisation des menus DAB** » > « **Réglage manuel d'une station** »).

À propos des symboles spéciaux

Il peut arriver qu'un symbole s'affiche devant le nom d'une station.

- H : la station fait partie de vos 10 stations préférées.
- ? : la station est indisponible ou inactive.
-  : la station est une station principale bénéficiant d'un service secondaire.
-  : la station est une station secondaire.

Programmation des stations de radio

- 1 Sélectionnez une station DAB.
- 2 Appuyez sur **PROGRAM** pour activer la programmation.
- 3 Tournez le bouton  pour sélectionner un numéro de séquence préenregistré.
- 4 Appuyez sur le bouton  pour confirmer.

- ↳ La station de radio est mémorisée avec le numéro de séquence sélectionné.

5 Répétez les étapes 1 à 4 pour programmer d'autres stations de radio.

- Pour sélectionner une station de radio mémorisée, tournez le bouton **PRESET** jusqu'à ce que sa fréquence s'affiche.



Remarque

- Si vous mémorisez une station de radio sur le numéro de séquence d'une autre station, cette dernière sera écrasée.

Affichage des informations DAB

Pour une diffusion DAB, l'afficheur indique le nom de la station sur la première ligne et des informations de service concernant la station diffusée sur la deuxième ligne.

Appuyez plusieurs fois sur **INFO** pour parcourir les informations suivantes (si disponibles) :

- Texte déroulant (DLS, Dynamic Label Segment)
- Puissance du signal
- Type d'émission (PTY)
- Nom de l'ensemble
- Fréquence
- Taux d'erreur du signal
- Débit du codec
- Heure
- Date

Utilisation des menus DAB

- 1 En mode DAB, appuyez sur **MENU** pour accéder aux menus DAB.
 - 2 Tournez le bouton ^{SELECT} ◀▶ pour naviguer dans les menus.
-

Sélectionner une station mémorisée



DAB
<Station list >

- 1 Appuyez sur le bouton ^{SELECT} ◀▶ pour accéder à la liste de stations mémorisées.
 - Si aucune station DAB n'est enregistrée, l'appareil démarre la recherche automatique.
 - 2 Tournez le bouton ^{SELECT} ◀▶ pour sélectionner une station.
 - 3 Appuyez sur le bouton ^{SELECT} ◀▶ pour démarrer l'écoute.
-

Nouveau balayage des stations

Un balayage complet permet d'effectuer une recherche de stations de radio DAB sur une plage étendue.



DAB
<Full scan >

SELECT

Appuyez sur le bouton ◀▶▶ pour démarrer le balayage des stations DAB disponibles.

- ↳ Une fois le balayage terminé, la première station détectée est diffusée.

Réglage manuel d'une station

Grâce à cette fonction, il est possible de régler manuellement un canal ou une fréquence spécifique. En complément d'une bonne orientation de l'antenne en vue d'une meilleure réception radio, cette fonction permet également d'optimiser la réception.

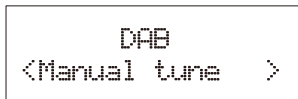

- 1 Appuyez sur le bouton **SELECT** ◀▶▶ pour accéder à la liste des stations.
- 2 Tournez le bouton **SELECT** ◀▶▶ pour sélectionner une station de 5A à 13F.



- 3 Appuyez sur le bouton **SELECT** ◀▶▶ pour confirmer l'option.

DRC (Dynamic Range Control)

La DRC ajoute ou supprime un degré de compensation pour éliminer les différences de gamme dynamique entre les stations de radio.



- 1 Appuyez sur le bouton **SELECT** ◀▶ pour accéder aux sous-menus.
 - 2 Tournez le bouton **SELECT** ◀▶ pour sélectionner une option.
 - <DRC off> : aucune compensation n'est appliquée. (L'astérisque indique le réglage actuel).
 - <DRC low> : une compensation moyenne est appliquée.
 - <DRC high> : la compensation maximale est appliquée.
 - 3 Appuyez sur le bouton **SELECT** ◀▶ pour confirmer l'option.
-

Suppression de stations non valides

Cette option répertorie les stations actives et supprime celles qui sont dans la liste mais n'ont pas de service dans votre secteur. Un point d'interrogation (?) s'affiche devant le nom d'une station non valide.

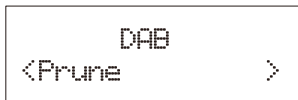

- 1 Appuyez sur le bouton **SELECT** ◀▶ pour accéder aux sous-menus.
- 2 Tournez le bouton **SELECT** ◀▶ pour sélectionner une option.
 - <No> : pour revenir au menu précédent.
 - <Yes> : pour supprimer les stations non valides de la liste des stations.

- 3 Appuyez sur le bouton **SELECT** ◀▶ pour confirmer l'option.
-

Menus système

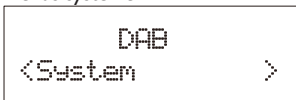

- 1 Appuyez sur le bouton **SELECT** ◀▶ pour accéder aux menus système.
 - 2 Tournez le bouton **SELECT** ◀▶ pour sélectionner un sous-menu.
- Pour plus de détails, reportez-vous à la section « **Utilisation des menus système** ».

8 Utilisation des menus système

Utilisez les menus système pour :

- vérifier la version actuelle du logiciel de l'appareil ;
 - mettre à niveau le logiciel ;
 - réinitialiser les paramètres par défaut de l'appareil.
-

Vérification de la version actuelle du logiciel

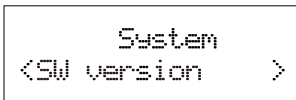

Appuyez sur le bouton **SELECT** ◀▶ pour afficher la version actuelle du logiciel.

Réinitialisation de l'appareil

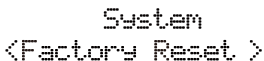

System
<Factory Reset >

- 1 Appuyez sur le bouton **SELECT** ◀▶▶ pour afficher les options.
 - 2 Tournez le bouton **SELECT** ◀▶▶ pour sélectionner une option.
 - <No> : pour revenir au menu précédent.
 - <Yes> : pour réinitialiser les paramètres par défaut de l'appareil.
 - 3 Appuyez sur le bouton **SELECT** ◀▶▶ pour confirmer l'option.
-

Mettre le logiciel à niveau

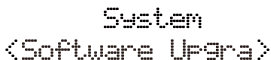

System
<Software Upgra>

- 1 Consultez le site Web www.philips.com/support.
- 2 Cherchez des informations d'assistance à propos de votre produit à l'aide du mot clé « **OR7200/10** ».
 - ↳ Lorsque un pack de mise à jour est disponible, le lien « **Logiciels de mise à jour** » est accessible. La formulation exacte du nom de ce lien peut varier selon les langues.
- 3 Cliquez sur le lien « **Logiciels de mise à jour** ».

- 4 Assurez-vous d'avoir bien lu et compris les instructions sur la mise à jour logicielle.
- 5 Suivez les instructions pour terminer la mise à jour.

9 Écoute de musique sur un périphérique externe (fig. 6)

Vous pouvez utiliser l'appareil afin d'écouter de la musique enregistrée sur un appareil audio externe, un lecteur MP3 par exemple.

- 1 Tournez le bouton **SOURCE** pour faire basculer l'appareil en mode MP3-Link.
- 2 Connectez le câble MP3 Link fourni à
 - la prise **MP3-LINK** située sur le panneau arrière de ce produit, et
 - à la prise casque de l'appareil externe.
- 3 Lancez la musique sur le périphérique externe (consultez son manuel d'utilisation).

10 Réglage du volume

Tournez le bouton **POWER VOLUME**.

11 Dépannage



Avertissement

- Ne retirez jamais le boîtier de ce produit.

Pour que votre garantie reste valide, n'essayez jamais de réparer le produit vous-même.

En cas de problème lors de l'utilisation de ce produit, vérifiez les points suivants avant de faire appel au service d'assistance. Si aucune solution à votre problème n'a été trouvée, visitez le site Web Philips (www.philips.com/support). Lorsque vous contactez Philips, placez votre produit à portée de main et gardez le numéro de modèle et le numéro de série de l'appareil à disposition.

Pas d'alimentation

- Assurez-vous que le cordon d'alimentation secteur de l'appareil est correctement branché.
- Assurez-vous que la prise secteur est alimentée.

Absence de son

- Permet de régler le volume.
- En mode MP3-Link, vérifiez que le périphérique audio externe n'est pas en mode muet.

Aucune réponse de l'appareil.

- Assurez-vous que l'alimentation est disponible.
- Mettez le produit hors tension, puis rallumez-le.

Mauvaise qualité de la réception radio

- Les signaux s'affaiblissent en raison des interférences produites par d'autres produits électriques ou des bâtiments. Déplacez le produit dans un endroit sans interférences.
- Assurez-vous que l'antenne est entièrement déployée. Ajustez la position de l'antenne FM.

Le réglage de l'horloge est effacé.

- Une coupure de courant s'est produite ou le cordon d'alimentation a été débranché.
- Réglez à nouveau l'horloge.

12 Informations sur le produit



Remarque

- Les informations sur le produit sont sujettes à modifications sans notification préalable.

Amplificateur

Réponse en fréquence	60 Hz - 16 kHz, \pm 3 dB
Rapport signal/bruit	> 65 dBA
Entrée AUX	0,5 V RMS 20 kohm

Tuner

Gamme de fréquences	FM : 87,50 - 108,00 MHz ; DAB : 174,928 - 239,200 MHz
Grille de syntonisation	50 kHz
Sensibilité DAB (EN50248)	< -95 dBm
Distorsion harmonique totale	< 2 %
Rapport signal/bruit	> 50 dBA
Nombre de stations présélectionnées	30 (FM), 30 (DAB)

Enceintes

Impédance	4 ohms
Enceinte	2 x 3" à gamme étendue
Sensibilité	> 82 dB/m/W

Informations générales

Tension nominale d'alimentation	220-240V~, 50 Hz
Consommation électrique en mode de fonctionnement	10 W
Dimensions (unité principale)	325 x 175 x 167 mm
Poids (unité principale)	3,5 kg

13 Avertissement

Toute modification apportée à cet appareil qui ne serait pas approuvée expressément par Philips Consumer Lifestyle peut invalider l'habilitation de l'utilisateur à utiliser l'appareil.

Conformité

Ce produit est conforme aux spécifications d'interférence radio de la Communauté Européenne.



Appareil de CLASSE II avec système de double isolation et sans connexion protégée (mise à la terre) fournie.



Protection de l'environnement

Cet appareil a été conçu et fabriqué avec des matériaux et des composants de haute qualité pouvant être recyclés et réutilisés.



et

La présence du symbole de poubelle sur roues barrée sur un produit indique que ce dernier est conforme à la directive européenne 2002/96/CE. Veuillez vous renseigner sur votre système local de gestion des déchets d'équipements électriques et électroniques. Respectez la réglementation locale et ne jetez pas vos anciens appareils avec les ordures ménagères.



La mise au rebut correcte de votre ancien appareil permet de préserver l'environnement et la santé.

Informations sur l'environnement

Tout emballage superflu a été supprimé. Nous avons fait notre possible pour permettre une séparation facile de l'emballage en trois matériaux : carton (boîte), polystyrène moussé (qui amortit les chocs) et polyéthylène (sacs, feuille protectrice en mousse).

Votre appareil se compose de matériaux recyclables et réutilisables à condition d'être démontés par une entreprise spécialisée. Respectez les réglementations locales pour vous débarrasser des emballages, des piles usagées et de votre ancien équipement.

Droits d'auteur

2012 © Koninklijke Philips Electronics N.V.

Les spécifications mentionnées dans le présent manuel sont susceptibles d'être modifiées sans notification préalable. Les marques commerciales sont la propriété de Koninklijke Philips Electronics N.V. ou de leurs détenteurs respectifs. Philips se réserve le droit de modifier les produits à tout moment, mais n'est pas contraint de modifier les offres précédentes en conséquence.



All registered and unregistered trademarks are property of their respective owners.

© 2012 Koninklijke Philips Electronics N.V.

All rights reserved.

OR7200_10_UM_V1.0

