

SONY®

SONY

HANDYCAM

FR/NL/DE/IT

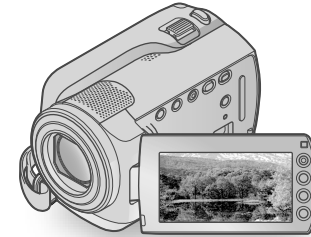

DCR-SR37E/SR38E/SR47E/SR48E/SR57E/ SR67E/SR77E/SR87E

Digital Video Camera Recorder

Mode d'emploi du caméscope

FR

Bedieningshandleiding

NL

Bedienungsanleitung

DE

Manuale delle istruzioni

IT



MEMORY STICK™



InfoLITHIUM SERIES

HANDYCAM®

Des informations complémentaires sur ce produit et des réponses à des questions fréquemment posées sont disponibles sur notre site Web d'assistance client.

Extra informatie over dit product en antwoorden op veelgestelde vragen vindt u op onze website voor klantenondersteuning.

Zusätzliche Informationen zu diesem Produkt und Antworten zu häufig gestellten Fragen können Sie auf unserer Kunden-Support-Website finden.

Ulteriori informazioni su questo prodotto e risposte alle domande più comuni sono reperibili sul nostro sito Web di Assistenza Clienti.

<http://www.sony.net/>



Imprimé sur papier recyclé à 70 % ou plus.

Gedruckt op 70% of hoger kringlooppapier.

Gedruckt auf Papier mit 70% oder mehr Recyclinganteil.

Stampato su carta riciclata al 70% o più.

Printed in China



4 124 309 210

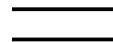

© 2009 Sony Corporation

A lire avant d'utiliser votre caméscope

Avant de faire fonctionner l'appareil, lisez attentivement ce mode d'emploi et conservez-le pour toute référence ultérieure.

AVERTISSEMENT

Afin de réduire les risques d'incendie ou de décharge électrique, n'exposez pas cet appareil à la pluie ou à l'humidité.

N'exposez pas les piles à une chaleur excessive, notamment aux rayons directs du soleil, à une flamme, etc.

ATTENTION

Batterie

La batterie peut éclater et provoquer un incendie ou des brûlures chimiques si vous la manipulez de manière incorrecte. Respectez les consignes de sécurité suivantes.

- Ne la démontez pas.
- N'écrasez pas la batterie et ne l'exposez pas à des chocs ou une pression, tels qu'un coup de marteau, une chute ou un piétinement.
- Évitez les court-circuits et ne laissez pas d'objets métalliques entrer en contact avec les bornes de la batterie.
- N'exposez pas la batterie à des températures supérieures à 60°C comme en plein soleil ou dans un véhicule garé au soleil.
- Ne brûlez pas la batterie et ne la jetez pas au feu.
- Ne manipulez pas des batteries au lithium-ion endommagées ou qui fuient.
- Veillez à recharger la batterie à l'aide d'un chargeur Sony authentique ou d'un appareil pouvant charger les batteries.
- Tenez la batterie hors de portée des enfants en bas âge.
- Ne mouillez pas la batterie.
- Remplacez-la uniquement par une batterie du même type ou par un type de batterie équivalent recommandé par Sony.
- Mettez immédiatement les batteries usagées au rebut conformément aux instructions.

Remplacez la batterie par une batterie correspondant au type spécifié uniquement. Sinon vous risquez de provoquer un incendie ou des blessures.

Adaptateur secteur

N'utilisez pas un adaptateur secteur situé dans un espace restreint, par exemple entre un mur et un meuble.

Branchez l'adaptateur secteur sur la prise de courant la plus proche. Débranchez immédiatement l'adaptateur secteur de la prise de courant si un problème de fonctionnement se produit pendant l'utilisation du caméscope.

Même si votre caméscope est mis hors tension, l'appareil est toujours alimenté tant qu'il est raccordé à la prise secteur via l'adaptateur.

POUR LES CLIENTS EN EUROPE

Avis aux consommateurs des pays appliquant les Directives UE

Le fabricant de ce produit est Sony Corporation, 1-7-1 Konan Minato-ku Tokyo, 108-0075 Japon. Le représentant agréé pour la compatibilité électromagnétique et la sécurité du produit est Sony Deutschland GmbH, Hedelfinger Strasse 61, 70327 Stuttgart, Allemagne. Pour toute question relative à la garantie ou aux réparations, reportez-vous à l'adresse que vous trouverez dans les documents ci-joints, relatifs à la garantie et aux réparations.

Attention

Le champ électromagnétique à des fréquences particulières peut avoir une incidence sur l'image et le son de cet appareil.

Cet appareil a été testé et jugé conforme aux limites établies par la directive EMC visant l'utilisation de câbles de connexion de moins de 3 mètres.

Avis

Si l'électricité statique ou les champs électrostatiques entraînent une interruption lors du transfert des données (échec), redémarrez l'application ou débranchez, puis rebranchez le câble de connexion (USB, etc.).



Traitement des appareils électriques et électroniques en fin de vie (Applicable dans les pays de l'Union Européenne et aux autres pays européens disposant de systèmes de collecte sélective)

Ce symbole, apposé sur le produit ou sur son emballage, indique que ce produit ne doit pas être traité avec les déchets ménagers. Il doit être remis à un point de collecte approprié pour le recyclage des équipements électriques et électroniques. En s'assurant que ce produit est bien mis au rebut de manière appropriée, vous aiderez à prévenir les conséquences négatives potentielles pour l'environnement et la santé humaine. Le recyclage des matériaux aidera à préserver les ressources naturelles. Pour toute information supplémentaire au sujet du recyclage de ce produit, vous pouvez contacter votre municipalité, votre déchetterie ou le magasin où vous avez acheté le produit.



Elimination des piles et accumulateurs usagés (Applicable dans les pays de l'Union Européenne et aux autres pays européens disposant de systèmes de collecte sélective)

Ce symbole, apposé sur les piles et accumulateurs ou sur les emballages, indique que les piles et accumulateurs fournis avec ce produit ne doivent pas être traités comme de simples déchets ménagers. En vous assurant que ces piles et accumulateurs sont mis au rebut de façon appropriée, vous participez activement à la prévention des conséquences négatives que leur mauvais traitement pourrait provoquer sur l'environnement et sur la santé humaine. Le recyclage des matériaux contribue par ailleurs à la préservation des ressources naturelles.

Pour les produits qui pour des raisons de sécurité, de performance ou d'intégrité de données nécessitent une connexion permanente à une pile ou à un accumulateur, il conviendra de vous rapprocher d'un service technique qualifié pour effectuer son remplacement.

En rapportant votre appareil électrique en fin de vie à un point de collecte approprié vous vous assurez que la pile ou l'accumulateur incorporé sera traité correctement.

Pour tous les autres cas de figure et afin d'enlever les piles ou accumulateurs en toute sécurité de votre appareil, reportez-vous au manuel d'utilisation. Rapporter les piles ou accumulateurs usagés au point de collecte approprié pour le recyclage. Pour toute information complémentaire au sujet du recyclage de ce produit ou des piles et accumulateurs, vous pouvez contacter votre municipalité, votre déchetterie locale ou le point de vente où vous avez acheté ce produit.

Éléments fournis

Les numéros entre parenthèses correspondent à la quantité fournie.

- Adaptateur secteur (1)
- Cordon d'alimentation (1)
- Câble de raccordement A/V (1) **A**
- Câble USB (1) **B**
- Batterie rechargeable
 - Seulement pour le DCR-SR37E/SR38E/SR47E/SR48E/SR57E/SR67E: NP-FH30 (1)
 - Seulement pour le DCR-SR77E/SR87E: NP-FH50 (1)
- CD-ROM « Handycam Application Software » (1) (p. 23)
 - « PMB » (logiciel) y compris le « Manuel de PMB »
 - « Guide pratique de Handycam » (PDF)
- « Mode d'emploi du caméscope » (Ce manuel) (1)

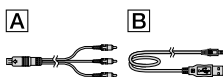

- Reportez-vous à la page 37 pour connaître les « Memory Stick » compatibles avec ce caméscope.

Remarques sur l'utilisation

Utilisation du caméscope

- Le caméscope n'est pas étanche à la poussière, aux gouttes d'eau ou aux projections d'eau. Reportez-vous à la section « Précautions » (p. 49).
- N'effectuez aucune des opérations suivantes quand les témoins de mode **F** (Film)/**P** (Photo) (p. 11) ou le témoin ACCESS/ d'accès (p. 9, 38) sont allumés ou clignotent. Sinon, le support d'enregistrement risque d'être endommagé, les images enregistrées perdues ou d'autres problèmes risquent de survenir :
 - éjection du « Memory Stick PRO Duo » ;
 - retrait de la batterie ou de l'adaptateur secteur du caméscope.
- Evitez d'appliquer des chocs ou des vibrations à votre caméscope. Il est possible que le caméscope ne puisse pas enregistrer ou lire des films et des photos.
- N'utilisez pas le caméscope dans des endroits très bruyants. Il est possible que le caméscope ne puisse pas enregistrer ou lire des films et des photos.
- Si vous raccordez votre caméscope à un autre appareil à l'aide de câbles de communication, veillez à insérer la fiche du connecteur dans le bon sens. Si vous insérez la fiche en forçant dans le mauvais sens, vous risquez d'endommager la borne et de provoquer un dysfonctionnement du caméscope.
- Afin de protéger le disque dur interne des conséquences d'une chute, le caméscope est doté d'une fonction capteur de chute. En cas de chute, ou en l'absence de gravité, le son émis lorsque cette fonction est activée par le caméscope risque d'être également enregistré. Si le capteur de chute détecte des chutes à répétition, l'enregistrement/la lecture risque d'être interrompu(e).
- Si la température du caméscope est trop élevée ou trop basse, il se peut que vous ne puissiez pas enregistrer ou lire des images sur le caméscope en raison de l'activation de la protection du caméscope contre ce type de situation. Dans ce cas, un message s'affiche sur l'écran LCD (p. 47).
- Ne mettez pas le caméscope sous tension dans un environnement basse pression, lorsque l'altitude est supérieure à 5 000 mètres. Vous risqueriez d'endommager le lecteur de disque dur du caméscope.
- Si vous enregistrez ou supprimez des images de façon répétée pendant une période prolongée, une fragmentation des données se produit sur le support d'enregistrement. Les images ne peuvent être ni sauvegardées, ni enregistrées. Dans ce cas, sauvegardez vos images sur un support externe quelconque, puis utilisez la fonction [FORMAT.SUPPORT] (p. 35).

- L'écran LCD est le produit d'une technologie extrêmement pointue et plus de 99,99 % des pixels sont opérationnels. Cependant, des petits points noirs et/ou lumineux (blancs, rouges, bleus ou verts) peuvent apparaître en permanence sur l'écran LCD. Ces points sont normaux et proviennent du processus de fabrication ; ils n'affectent en aucun cas la qualité de l'enregistrement.

Remarques sur l'enregistrement

- Avant le début de tout enregistrement, testez cette fonction pour vous assurer que l'image et le son sont enregistrés sans problème.
- Aucune compensation relative au contenu de l'enregistrement ne sera accordée, même si l'enregistrement ou la lecture s'avèrent impossibles en raison d'un dysfonctionnement du caméscope, du support d'enregistrement, etc.
- Les standards de télévision couleur sont différents d'un pays ou d'une région à l'autre. Pour visionner vos enregistrements sur un téléviseur, vous devez disposer d'un modèle basé sur le standard PAL.
- Les programmes de télévision, les films, les cassettes vidéo et autres enregistrements peuvent être protégés par des droits d'auteur. Leur enregistrement non autorisé peut être contraire à la législation sur les droits d'auteur.
- Pour éviter la perte de vos données d'images, stockez régulièrement toutes vos images enregistrées sur un support externe. Nous vous conseillons d'enregistrer les données d'image sur un disque tel qu'un DVD-R à l'aide de votre ordinateur. Vous pouvez également enregistrer vos données d'images avec un graveur de DVD, un magnétoscope ou un enregistreur DVD/HDD.

A propos de la modification du réglage de la langue

- Des captures d'écran dans votre langue sont utilisées pour illustrer les procédures d'utilisation. Si nécessaire, modifiez la langue d'affichage à l'écran avant d'utiliser votre caméscope (p. 12).

A propos de ce mode d'emploi

- Les illustrations de l'écran LCD reproduites dans ce mode d'emploi ont été capturées à l'aide d'un appareil photo numérique. Elles peuvent donc paraître différentes de ce que vous voyez réellement sur l'écran LCD.
- Dans ce Mode d'emploi du caméscope, le disque dur de votre caméscope et le « Memory Stick PRO Duo » sont appelés « support d'enregistrement ».
- Dans ce Mode d'emploi du caméscope, le terme « Memory Stick PRO Duo » désigne à la fois les « Memory Stick PRO Duo » et « Memory Stick PRO-HG Duo ».
- Vous trouverez le « Guide pratique de Handycam » (PDF) sur le CD-ROM fourni (p. 45).
- Les captures d'écran sont celles de Windows Vista. Les scènes peuvent varier selon le système d'exploitation de l'ordinateur.

Séquence d'opérations

Enregistrement de films et de photos (p. 13)

- Par défaut, les films et les photos sont enregistrés sur le disque dur interne.
- Vous pouvez changer de support d'enregistrement (p. 36).



Lecture de films et de photos (p. 17)

- Lecture de films et de photos sur votre caméscope (p. 17)
- Lecture de films et de photos sur un téléviseur raccordé (p. 20)

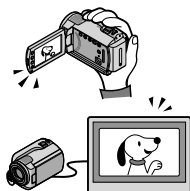

Sauvegarde de films et de photos sur un disque

- Sauvegarde de films et de photos avec un ordinateur (p. 22)
- Création d'un disque avec un graveur ou un enregistreur de DVD (p. 29)

- En utilisant l'écran du caméscope, vous pouvez créer un disque et le lire sur le DVDirect Express en raccordant le graveur DVD dédié, DVDirect Express (vendu séparément) à votre caméscope.

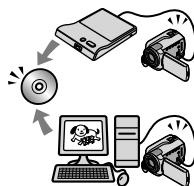

Suppression de films et de photos (p. 35)

- Vous pouvez libérer de l'espace d'enregistrement en supprimant les films et photos que vous avez sauvegardés sur un autre support à partir du disque dur interne.

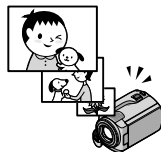

Table des matières

| | |
|--|----|
| A lire avant d'utiliser votre caméscope | 2 |
| Séquence d'opérations | 6 |
| ■ Préparation | |
| Etape 1 : Mise en charge de la batterie | 9 |
| Chargement de la batterie à l'étranger | 10 |
| Etape 2 : Mise sous tension et réglage de la date et de l'heure | 11 |
| Modification du réglage de la langue | 12 |
| ■ Enregistrement | |
| Enregistrement | 13 |
| Enregistrement et lecture faciles de films et de photos (mode Easy Handycam) | 16 |
| ■ Lecture | |
| Lecture sur le caméscope | 17 |
| Lecture d'images sur un téléviseur | 20 |
| ■ Enregistrement de films et de photos avec un ordinateur | |
| Préparation d'un ordinateur (Windows) | 22 |
| Lors de l'utilisation d'un Macintosh | 22 |
| Création d'un disque d'une simple pression sur une touche (One Touch Disc Burn) | 25 |
| Importation de films et de photos vers un ordinateur (Easy PC Back-up) | 26 |
| Changement de lecteur ou de dossier de destination pour les films et les photos | 26 |
| Démarrage de PMB (Picture Motion Browser) | 27 |
| Création d'un disque | 27 |
| Copie d'un disque | 28 |
| Montage de films | 28 |
| Capture de photos à partir d'un film | 28 |
| ■ Enregistrement d'images avec un graveur ou un enregistreur de DVD | |
| Création d'un disque avec le graveur DVD dédié, DVDirect Express | 29 |
| Création d'un disque avec un graveur DVD, etc., autre que le DVDirect Express | 32 |
| Création d'un disque à l'aide d'un enregistreur de disque, etc. | 33 |

■ Comment bien utiliser votre caméscope

| | |
|---|----|
| Suppression de films ou de photos..... | 35 |
| Adaptation aux conditions de prise de vue..... | 36 |
| Changement de support d'enregistrement..... | 36 |
| Vérification des réglages du support d'enregistrement..... | 37 |
| Copie de films ou de photos depuis le disque dur interne vers un « Memory Stick PRO Duo »..... | 38 |
| Personnalisation de votre caméscope à l'aide des menus..... | 39 |
| Utilisation de la fonction HELP..... | 39 |
| Recherche d'informations détaillées dans le « Guide pratique de Handycam »..... | 45 |

■ Informations complémentaires

| | |
|----------------------------|----|
| ? Dépannage..... | 46 |
| Précautions..... | 49 |
| Spécifications..... | 52 |
| Indicateurs..... | 56 |
| Éléments et commandes..... | 57 |
| Index..... | 59 |

Etape 1 : Mise en charge de la batterie

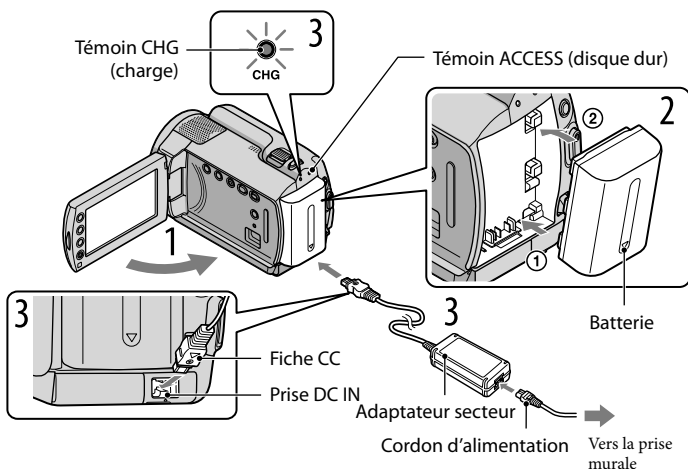

Vous pouvez charger la batterie « InfoLITHIUM » (série H) après l'avoir fixée sur votre caméscope.

- Vous ne pouvez pas fixer une batterie « InfoLITHIUM » autre qu'une batterie de série H sur votre caméscope.

- 1 Mettez votre caméscope hors tension en refermant l'écran LCD.
- 2 Fixez la batterie en la faisant glisser dans le sens de la flèche jusqu'au dé clic.
- 3 Raccordez l'adaptateur secteur et le cordon d'alimentation à votre caméscope et à la prise murale.
 - Veillez à ce que le repère ▲ de la fiche DC soit orienté vers le bas.
 Le témoin CHG (charge) s'allume et la charge commence. Le témoin CHG (charge) s'éteint lorsque la batterie est entièrement rechargée.
- 4 Lorsque la batterie est chargée, débranchez l'adaptateur secteur de la prise DC IN de votre caméscope.

- Reportez-vous à la page 53 concernant le chargement, la durée d'enregistrement et de lecture.
- Lorsque votre caméscope est sous tension, vous pouvez vérifier l'autonomie de la batterie grâce à l'indicateur d'autonomie situé en haut à gauche de l'écran LCD.

Retrait de la batterie

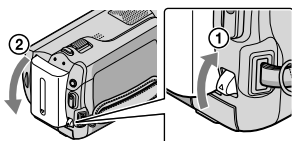

Fermez l'écran LCD. Faites glisser la manette de déblocage BATT (batterie) ① et retirez la batterie ②.



Utilisation d'une prise murale comme source d'alimentation

Effectuez les mêmes raccordements que ceux de la section « Etape 1 : Mise en charge de la batterie ».

Remarques sur la batterie et l'adaptateur secteur

- Lorsque vous retirez la batterie ou que vous débranchez l'adaptateur secteur, fermez l'écran LCD et assurez-vous que les témoins  (Film)/ (Photo) (p. 11) ACCESS/d'accès (p. 9, 38) sont éteints.
- Ne court-circuitez pas la fiche DC de l'adaptateur secteur ou les bornes de la batterie avec des objets métalliques. Cela pourrait entraîner un dysfonctionnement.
- Par défaut, l'alimentation est coupée automatiquement si vous laissez le caméscope inutilisé pendant environ 5 minutes afin d'économiser la batterie ([ARRET AUTO]).

Chargement de la batterie à l'étranger

Vous pouvez charger la batterie dans n'importe quel pays ou région avec l'adaptateur secteur fourni avec votre caméscope dans la limite de 100 V - 240 V CA, 50 Hz/60 Hz.

- N'utilisez pas de transformateur de tension électronique.

Etape 2 : Mise sous tension et réglage de la date et de l'heure

1 Ouvrez l'écran LCD de votre caméscope.

Votre caméscope se met sous tension.

- Pour mettre votre caméscope sous tension lorsque l'écran LCD est ouvert, appuyez sur POWER.

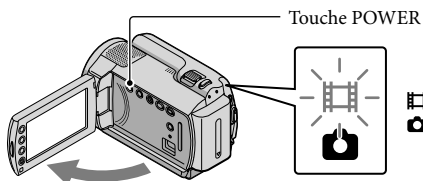

- (Film) : pour enregistrer des films
- (Photo) : pour prendre des photos

2 Sélectionnez la zone géographique de votre choix à l'aide de ▲/▼, puis touchez [SUIVANT].

Touchez le bouton sur l'écran LCD.

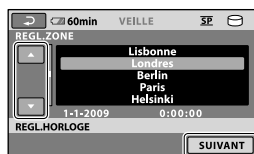
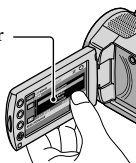

- Pour régler à nouveau la date et l'heure, touchez **HOME** → **REGLAGES** → [REG. HOR./LAN.] → [REGL.HORLOGE]. Si une option n'apparaît pas sur l'écran, touchez ▲/▼ jusqu'à ce que celle-ci apparaisse.

3 Réglez [HEURE ETE], la date et l'heure, puis touchez [OK].

L'horloge démarre.

- Si vous réglez [HEURE ETE] sur [MARCHE], l'horloge avance d'1 heure.

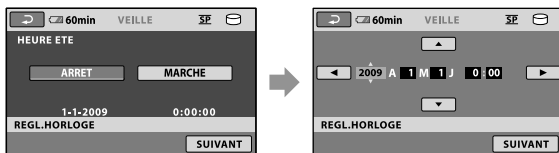

- La date et l'heure n'apparaissent pas pendant l'enregistrement, mais elles sont automatiquement enregistrées sur le support d'enregistrement et peuvent être affichées pendant la lecture. Pour afficher la date et l'heure, touchez **HOME** → **REGLAGES** → [AFF.REGL.IMAGES] → [CODE DONNEES] → [DATE/HEURE] → [OK] → [] → [X].

- Vous pouvez désactiver les bips de confirmation des opérations en touchant **HOME** → **REGLAGES** → [REGL.SON/AFF.] → [BIP] → [ARRET] → **OK** → **RETOUR** → **X**.

Mise hors tension de l'appareil

Fermez l'écran LCD. Le témoin **Film** clignote quelques secondes, puis l'appareil se met hors tension.

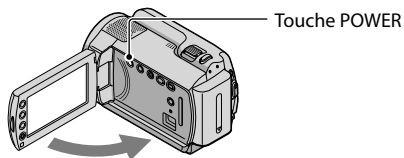

- Vous pouvez également mettre votre caméscope hors tension en appuyant sur **POWER**.
- Lorsque [MISE S.TENS./LCD] est réglé sur [ARRET], mettez votre caméscope hors tension en appuyant sur **POWER**.

Modification du réglage de la langue

Vous pouvez changer la langue des indications à l'écran.

Touchez **HOME** → **REGLAGES** → [REG.HOR./**LAN.**] → [**REGL. LANGUE**] → la langue de votre choix → **OK** → **RETOUR** → **X**.

Enregistrement

Enregistrement de films

Par défaut, les films sont enregistrés sur le disque dur interne (p. 36).

1 Fixez la sangle.

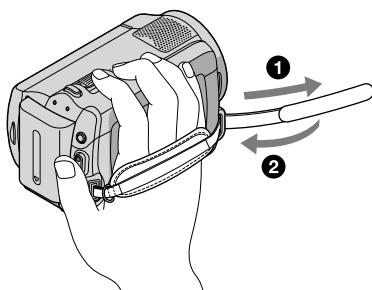

2 Ouvrez le capuchon d'objectif.

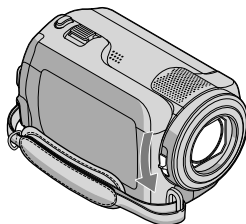

Enregistrement

3 Ouvrez l'écran LCD de votre caméscope.

Votre caméscope se met sous tension.

- Pour mettre votre caméscope sous tension lorsque l'écran LCD est déjà ouvert, appuyez sur POWER (p. 11).

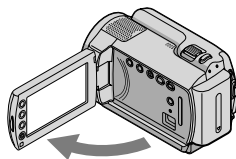

4 Appuyez sur START/STOP pour lancer l'enregistrement.

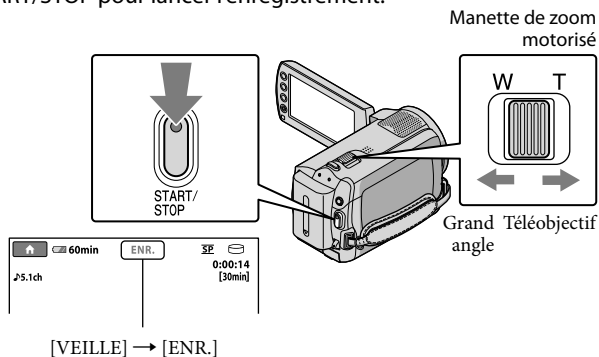

Pour arrêter l'enregistrement, appuyez de nouveau sur START/STOP.

- Vous pouvez agrandir des images au moyen de la manette du zoom motorisé. Déplacez légèrement la manette de zoom motorisé pour ralentir le zoom. Déplacez-la davantage pour accélérer le zoom.

- Si vous fermez l'écran LCD pendant l'enregistrement, le caméscope arrête l'enregistrement.
- Reportez-vous à la page 54 pour plus d'informations sur la durée d'enregistrement des films.
- La durée maximale d'enregistrement en continu pour les films est d'environ 13 heures.
- Lorsqu'un fichier de film dépasse 2 Go, le fichier de film suivant est créé automatiquement.
- Vous pouvez changer de support d'enregistrement (p. 36).
- Vous pouvez modifier le mode d'enregistrement des films (p. 42).
- [STEADYSHOT] est réglé par défaut sur [MARCHE].
- Pour régler l'angle du panneau LCD, ouvrez-le d'abord à 90 degrés par rapport au caméscope ①, puis réglez l'angle ②. Si vous faites pivoter le panneau LCD de 180 degrés du côté de l'objectif ②, vous pouvez enregistrer des films/photos en mode miroir.

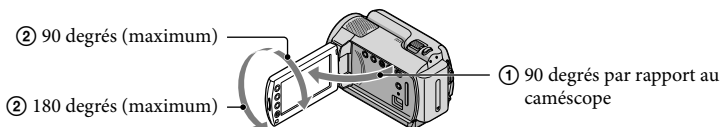

- Vous pouvez augmenter le niveau de zoom en utilisant le zoom numérique. Réglez le niveau de zoom en touchant (HOME) → (REGLAGES) → [REGL.FILMS APP.] → [ZOOM NUM.] → le réglage souhaité → → → .

Prise de photos

Par défaut, les photos sont enregistrées sur le disque dur (p. 36).

1 Ouvrez le capuchon d'objectif.

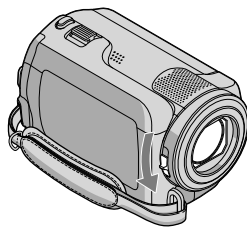

2 Ouvrez l'écran LCD de votre caméscope.

Votre caméscope se met sous tension.

- Pour mettre votre caméscope sous tension lorsque l'écran LCD est déjà ouvert, appuyez sur POWER (p. 11).

3 Appuyez sur MODE pour allumer le témoin (Photo).

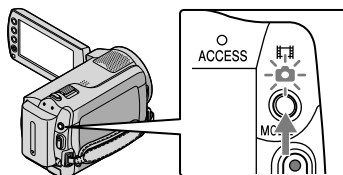





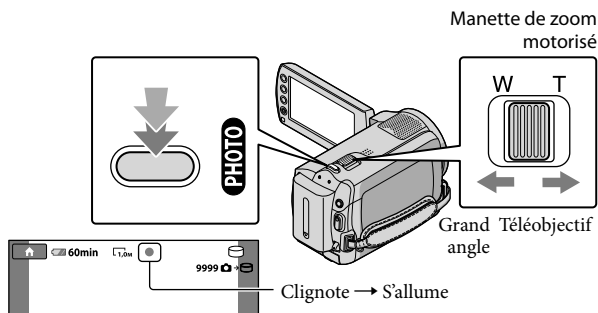

- Le format de l'écran devient 4:3.

- 4 Appuyez légèrement sur PHOTO pour procéder à la mise au point, puis appuyez à fond.



Lorsque  disparaît, cela signifie que la photo a été enregistrée.

- Déplacez légèrement la manette de zoom motorisé pour ralentir le zoom. Déplacez-la davantage pour accélérer le zoom.

- Vous pouvez vérifier le nombre de photos pouvant être enregistrées sur l'écran LCD (p. 56).
- Pour modifier la taille des images, touchez  (HOME) →  (REGLAGES) → [REGL.PHOTO APP.] →  TAILLE] → le réglage souhaité →  →  → .
- Vous ne pouvez pas enregistrer de photos aussi longtemps que  est affiché.

Enregistrement et lecture faciles de films et de photos (mode Easy Handycam)

Appuyez simplement sur EASY.

Pour désactiver le mode Easy Handycam, appuyez de nouveau sur EASY une fois l'enregistrement terminé ou sur le menu. Le mode Easy Handycam vous permet de régler les options de base, comme modifier la taille des images ou supprimer des images, parmi les options de réglage. Les autres options sont réglées automatiquement.

- Lorsque vous passez en mode Easy Handycam, pratiquement tous les réglages des menus reviennent automatiquement aux réglages par défaut. (Certaines options de menu conservent les réglages effectués avant le passage en mode Easy Handycam.)



 s'affiche en mode Easy Handycam.

Lecture sur le caméscope

Par défaut, le caméscope lit les films et les photos du disque dur interne (p. 36).

Lecture de films

1 Ouvrez l'écran LCD de votre caméscope.

Votre caméscope se met sous tension.

- Pour mettre votre caméscope sous tension lorsque l'écran LCD est déjà ouvert, appuyez sur POWER (p. 11).

2 Appuyez sur (AFFICHER LES IMAGES).

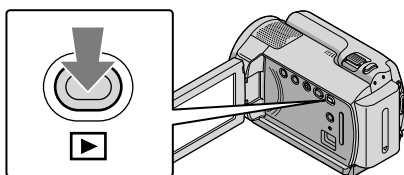

L'écran VISUAL INDEX s'affiche au bout de quelques secondes.

- Vous pouvez également afficher l'écran VISUAL INDEX en appuyant sur  (AFFICHER LES IMAGES) sur l'écran LCD.

3 Touchez l'onglet (Film) ① → le film de votre choix ②.

Vers l'écran d'index des scènes par intervalle défini (Index des pellicules)

Précédent

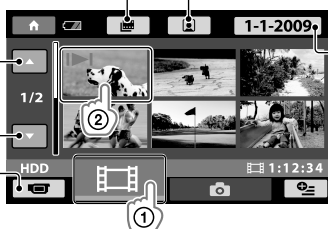

Suivant

Pour revenir au mode d'enregistrement



Vers l'écran d'index des scènes de visage (Index des visages)

Vers la liste des dates d'enregistrement

-  s'affiche sur le film/la photo lu(e) ou enregistré(e) en dernier. Si vous touchez le film ou la photo comportant , vous pouvez reprendre la lecture là où vous l'aviez laissée la dernière fois. ( apparaît sur la photo enregistrée sur le « Memory Stick PRO Duo ».)

La lecture du film sélectionné commence sur le caméscope.

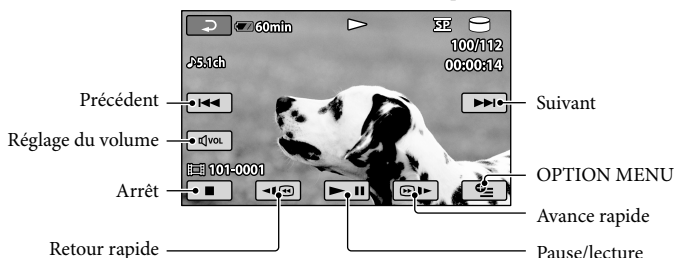

- L'écran VISUAL INDEX réapparaît lorsque la lecture à partir du film sélectionné atteint le dernier film.
- Touchez / en cours de pause pour lire un film en vitesse lente.
- Au fur et à mesure que vous touchez / en cours de lecture, la vitesse de lecture augmente environ 5 fois → environ 10 fois → environ 30 fois → environ 60 fois.
- Vous pouvez activer ou désactiver les indications à l'écran en appuyant sur le panneau derrière l'écran LCD.
- La date, l'heure et les conditions de prise de vue sont automatiquement enregistrées pendant l'enregistrement. Ces informations ne sont pas affichées pendant l'enregistrement, mais vous pouvez les afficher pendant la lecture en touchant (HOME) → (REGLAGES) → [AFF.REGL. IMAGES] → [CODE DONNEES] → le réglage souhaité → → → .

Réglage du volume sonore des films

Pendant la lecture d'un film, touchez → réglez avec / → .

- Vous pouvez régler le volume sonore à partir de OPTION MENU (p. 39).

Visionnage de photos





Touchez l'onglet (Photo) ① → la photo de votre choix ② sur l'écran VISUAL INDEX.

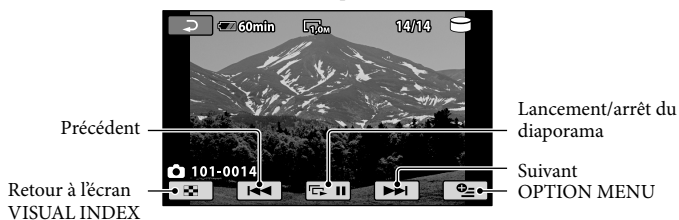

La photo sélectionnée s'affiche sur le caméscope.



- Vous pouvez effectuer un zoom sur la photo en déplaçant la manette de zoom motorisé tout en visionnant des photos (PB ZOOM). Si vous touchez un point dans le cadre PB ZOOM, ce point se met au centre du cadre.
- Lorsque vous visionnez des photos enregistrées sur un « Memory Stick PRO Duo », **101** (dossier de lecture) s'affiche sur l'écran.

- Vous pouvez régler le format des images en fonction du téléviseur raccordé (grand écran/4:3) en touchant  (HOME) →  (REGLAGES) → [REGLAGES SORTIE] → [FORMAT TV] → [16:9] ou [4:3] →  →  → .

Préparation d'un ordinateur

(Windows)

Vous pouvez effectuer les opérations suivantes à l'aide de « PMB (Picture Motion Browser) ».

- Importation d'images vers un ordinateur
- Visionnage et modification d'images importées
- Création d'un disque
- Téléchargement de films et de photos vers des sites Web

Pour enregistrer des films et des photos à l'aide d'un ordinateur, installez d'abord « PMB » à partir du CD-ROM fourni.

- Ne formatez pas le disque dur de votre caméscope à partir d'un ordinateur. Votre caméscope risque de ne pas fonctionner correctement.
- Vous pouvez créer des disques en utilisant des disques de 12 cm des types suivants avec « PMB » :
 - DVD-R/DVD+R/DVD+R DL : non réinscriptible
 - DVD-RW/DVD+RW : réinscriptible

Etape 1 Vérification du système informatique

| |
|---|
| Système d'exploitation*1 |
| Microsoft Windows XP SP3*2/Windows Vista SP1*3 |
| Processeur |
| Intel Pentium III : 1 GHz ou supérieur |
| Application |
| DirectX 9.0c ou une version ultérieure (Ce produit est basé sur la technologie DirectX. DirectX doit impérativement être installé.) |
| Mémoire |
| 256 Mo minimum Le système d'exploitation doit répondre à d'autres exigences. |

| |
|--|
| Disque dur |
| Volume de disque requis pour l'installation : environ 500 Mo (5 Go ou davantage peuvent être nécessaires pour la création de disques au format DVD). |
| Affichage |
| 1 024 × 768 points minimum |
| Autres |
| Port USB (doit être fourni en standard, Hi-Speed USB (compatible USB 2.0)), graveur DVD (lecteur de CD-ROM nécessaire pour l'installation) |

- Le fonctionnement n'est pas garanti avec tous les ordinateurs.
- *1 L'installation standard est requise. Le fonctionnement n'est pas garanti si le système d'exploitation est une mise à niveau ou dans un environnement à amorçage multiple.
- *2 Les éditions 64 bits et Starter (Edition) ne sont pas prises en charge.
- *3 L'édition Starter (Edition) n'est pas prise en charge.

Lors de l'utilisation d'un Macintosh

Le logiciel « PMB » fourni n'est pas pris en charge par les ordinateurs Macintosh. Pour traiter des photos avec un ordinateur Macintosh raccordé à votre caméscope, consultez le site Web suivant.
<http://guide.d-imaging.sony.co.jp/mac/ms/fr/>

Etape 2 Installation du logiciel « PMB » fourni

Installez « PMB » avant de raccorder votre caméscope à un ordinateur.

- Si une version de « PMB » fournie avec un autre appareil est déjà installée sur l'ordinateur, vérifiez-en la version. (Le numéro de version s'affiche lorsque vous cliquez sur [Aide] - [À propos de PMB].) Comparez le numéro de version du CD-ROM fourni avec celui du logiciel « PMB » précédemment installé pour vérifier que les versions ont bien été installées dans l'ordre, de la version inférieure à la version supérieure. Si le numéro de version du « PMB » précédemment installé est supérieur à celui du « PMB » de votre caméscope, désinstallez « PMB » de l'ordinateur et réinstallez-le dans l'ordre, du numéro inférieur au numéro supérieur. Si vous installez d'abord une version supérieure de « PMB », certaines fonctions peuvent ne pas fonctionner correctement.
- Reportez-vous à la page 45 du « Guide pratique de Handycam ».

1 Vérifiez que le caméscope n'est pas raccordé à l'ordinateur.

2 Mettez l'ordinateur sous tension.

- Connectez-vous en tant qu'administrateur pour l'installation.
- Fermez toutes les applications en cours d'exécution sur l'ordinateur avant d'installer le logiciel.

3 Placez le CD-ROM fourni dans le lecteur de disque de votre ordinateur.

L'écran d'installation s'affiche.

- Si l'écran n'apparaît pas, cliquez sur [Démarrer] → [Ordinateur] (sous Windows XP, [Poste de travail]), puis double-cliquez sur [SONYPICUTIL (E:)] (CD-ROM).

4 Cliquez sur [Installer].



5 Sélectionnez la langue de l'application à installer, puis cliquez sur [Suivant].

6 Mettez votre caméscope sous tension, puis raccordez-le à l'ordinateur à l'aide du câble USB fourni.

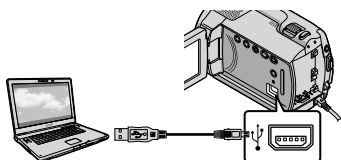

L'écran [SELECT.USB] s'affiche automatiquement sur l'écran du caméscope.

7 Touchez [CONNEXION USB] sur l'écran du caméscope.

- Si l'écran [SELECT.USB] n'apparaît pas, touchez (HOME) → (AUTRES) → [CONNEXION USB].

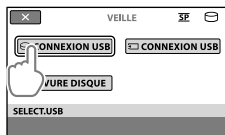

8 Cliquez sur [Continuer] sur l'écran de l'ordinateur.

9 Lisez attentivement les termes de l'accord de licence. Si vous êtes d'accord avec ceux-ci, changez en , puis cliquez sur [Suivant] → [Installer].

10 Suivez les instructions à l'écran pour installer le logiciel.

- Selon l'ordinateur, il peut être nécessaire d'installer un logiciel tiers. Si l'écran d'installation s'affiche, suivez les instructions pour installer le logiciel requis.
- Redémarrez l'ordinateur si nécessaire pour terminer l'installation.

Lorsque l'installation est terminée, les icônes suivantes s'affichent.

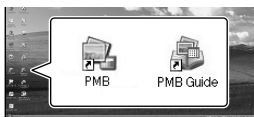

Retirez le CD-ROM de votre ordinateur.

- D'autres icônes peuvent s'afficher.
 - Aucune icône ne peut s'afficher selon la procédure d'installation.
 - Le « Guide pratique de Handycam » n'est pas installé lors de cette procédure (p. 45).
-

Débranchement de votre caméscope de l'ordinateur

1 Cliquez sur l'icône  dans la partie inférieure droite du bureau de l'ordinateur → [Retirer Périphérique de stockage de masse USB en toute sécurité].

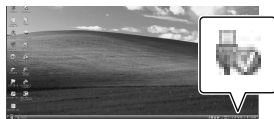

2 Touchez [FIN] → [OUI] sur l'écran du caméscope.

3 Débranchez le câble USB.

Création d'un disque d'une simple pression sur une touche

(One Touch Disc Burn)

Vous pouvez enregistrer des films et des photos sur un disque d'une simple pression sur la touche  (DISC BURN) de votre caméscope. Les films et les photos enregistrés sur votre caméscope qui n'ont pas encore été enregistrés avec One Touch Disc Burn peuvent être enregistrés automatiquement sur un disque.

- Installez d'abord « PMB » (p. 23), mais ne lancez pas le logiciel « PMB ».
- Raccordez votre caméscope à la prise murale à l'aide de l'adaptateur secteur fourni à cet effet (p. 10).
- Avec la fonction One Touch Disc Burn, vous pouvez enregistrer des films et des photos enregistrés sur le disque dur interne uniquement.

1 Mettez votre ordinateur sous tension et mettez un disque vierge dans le lecteur de DVD.

- Reportez-vous à la page 22 pour voir le type de disques que vous pouvez utiliser.
- Si un logiciel se lance automatiquement, fermez-le.

2 Mettez votre caméscope sous tension et raccordez-le à l'ordinateur à l'aide du câble USB.

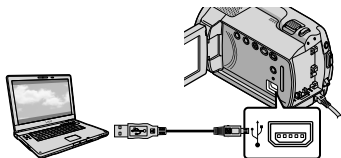

3 Appuyez sur  (DISC BURN).

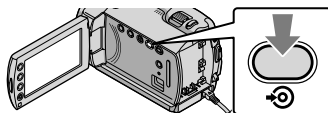

4 Suivez les instructions données à l'écran.

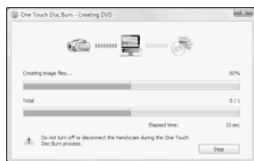

- Les films et les photos ne sont pas enregistrés dans votre ordinateur lorsque vous exécutez One Touch Disc Burn.

Importation de films et de photos vers un ordinateur

(Easy PC Back-up)

Les films et les photos enregistrés sur votre caméscope qui n'ont pas encore été enregistrés avec Easy PC Back-up peuvent être automatiquement importés vers un ordinateur. Mettez d'abord l'ordinateur sous tension.

- Raccordez votre caméscope à la prise murale à l'aide de l'adaptateur secteur fourni à cet effet (p. 10).

- 1 Mettez votre caméscope sous tension et raccordez-le à l'ordinateur à l'aide du câble USB.

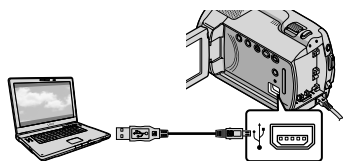

L'écran [SELECT.USB] s'affiche sur l'écran du caméscope.

- 2 Touchez [CONNECTION USB] pour importer des images à partir du disque dur interne ou [MEMORY STICK PRO DUO] pour importer des images à partir du « Memory Stick PRO Duo ».

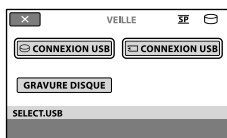

La fenêtre [Handycam Utility] s'affiche sur l'écran de l'ordinateur.

- 3 Sur l'écran de l'ordinateur, cliquez sur [Easy PC Back-up] → [Importer].

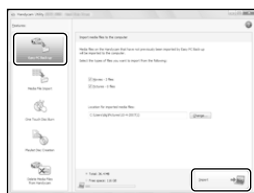

Les films et les photos sont importés vers votre ordinateur.

Une fois l'opération terminée, l'écran « PMB » s'affiche.

- Lorsque l'opération est terminée, un écran indiquant que les films sont en cours d'analyse peut s'afficher. L'analyse des films peut prendre un certain temps. En attendant, vous pouvez utiliser « PMB ».

- Reportez-vous à la page « Manuel de PMB » concernant l'importation de films et de photos sélectionnés (p. 27).

Changement de lecteur ou de dossier de destination pour les films et les photos

Dans l'écran [Handycam Utility] de l'étape 3 ci-dessus, cliquez sur [Easy PC Back-up] → [Modifier]. Dans l'écran affiché, vous pouvez sélectionner le lecteur ou le dossier dans lequel les images doivent être enregistrées.

Démarrage de PMB

(Picture Motion Browser)

Double-cliquez sur l'icône de raccourci « PMB » sur l'écran de l'ordinateur.



- Si l'icône ne s'affiche pas sur l'écran de l'ordinateur, cliquez sur [Démarrer] → [Tous les programmes] → [Sony Picture Utility] → [PMB] pour lancer « PMB ».

Vous pouvez afficher, modifier ou créer des disques de films et de photos à l'aide de « PMB ».

Lecture de « Manuel de PMB »

Pour plus d'informations sur l'utilisation du logiciel « PMB », lisez le « Manuel de PMB ». Double-cliquez sur l'icône de raccourci « Manuel de PMB » sur l'écran de l'ordinateur pour lancer « Manuel de PMB ».



- Si l'icône ne s'affiche pas sur l'écran de l'ordinateur, cliquez sur [Démarrer] → [Tous les programmes] → [Sony Picture Utility] → [Aide] → [Manuel de PMB]. Vous pouvez également ouvrir le « Manuel de PMB » à partir de l'[Aide] du « PMB ».

Création d'un disque

Vous pouvez créer un disque en sélectionnant les films et les photos précédemment importés vers votre ordinateur (p. 26).

1 Mettez votre ordinateur sous tension et mettez un disque vierge dans le lecteur de DVD.

- Reportez-vous à la page 22 pour voir le type de disques que vous pouvez utiliser.
- Si un logiciel se lance automatiquement, fermez-le.

2 Double-cliquez sur l'icône de raccourci « PMB » sur l'écran de l'ordinateur pour lancer « PMB ».

- Vous pouvez également lancer « PMB » en cliquant sur [Démarrer] → [Tous les programmes] → [Sony Picture Utility] → [PMB].

3 Cliquez sur [Dossiers] ou [Calendrier] à gauche dans la fenêtre et sélectionnez le dossier ou la date, puis sélectionnez les films et les photos.

- Pour sélectionner plusieurs films et photos, maintenez la touche Ctrl enfoncée et cliquez sur les vignettes.

Création d'un disque avec le graveur DVD dédié, DVDirect Express

En utilisant l'écran du caméscope, vous pouvez sauvegarder des films sur un disque en utilisant un graveur DVD dédié, DVDirect Express (vendu séparément).

Vous pouvez également lire ces images sur le disque créé.

Reportez-vous également au mode d'emploi fourni avec le graveur DVD.

- DVDirect Express est désigné par le terme « graveur DVD » dans cette section.
- Seuls les types de disques vierges suivants peuvent être utilisés :
 - 12 cm DVD-R.
 - 12 cm DVD+R.
- L'appareil ne prend pas en charge les disques à double couche.

- 1 Mettez le caméscope sous tension, puis raccordez le graveur DVD à la prise Ψ (USB) de votre caméscope avec le câble USB du graveur DVD.

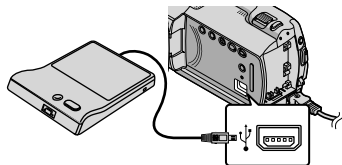

L'écran [LECTEUR EXTERNE] s'affiche sur l'écran du caméscope.

- Utilisez l'adaptateur secteur fourni comme source d'alimentation (p. 10). En cas de fonctionnement sur batterie, il est possible que le graveur DVD ne fonctionne pas.

- 2 Insérez un disque vierge dans le graveur DVD, puis refermez le plateau de disque.

L'écran [GRAVURE DISQUE] s'affiche sur l'écran du caméscope.



- 3 Appuyez sur la touche \odot (DISC BURN) du graveur DVD.

Les films enregistrés sur le disque dur interne qui n'ont pas été sauvegardés sur des disques seront enregistrés sur le disque.

Lorsque le disque a été créé, le plateau de disque du graveur DVD s'ouvre et vous pouvez retirer le disque.

- Vous pouvez également utiliser \odot (DISC BURN) sur votre caméscope.

- 4 Répétez les étapes 2 et 3 lorsque la taille totale des films à graver dépasse celle du disque.

- 5 Une fois l'opération terminée, touchez [OK] \rightarrow [FIN] sur l'écran du caméscope.

- Touchez [EJECTER DISQUE], puis retirez tout disque inséré.

6 Fermez le plateau de disque du graveur DVD, puis débranchez le câble USB.

Création d'un disque avec les images sélectionnées

Pour copier une image de votre choix sur le disque ou pour créer plusieurs disques identiques, procédez de la façon suivante.

- ① Touchez [OPT.GRAVURE DIS.] mentionné à l'étape 3 ci-dessus.

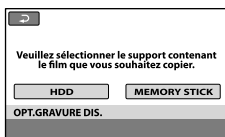

- ② Sélectionnez le support d'enregistrement contenant le(s) film(s) que vous souhaitez sauvegarder.
Des vignettes de films apparaissent sur l'écran du caméscope.
- ③ Touchez le film que vous souhaitez graver sur le disque.
✓ apparaît.



Espace libre restant sur le disque

- Appuyez et maintenez la pression sur l'image à l'écran LCD pour confirmer votre sélection. Appuyez sur [RETOUR] pour revenir à l'écran précédent.
- En touchant la date, vous pouvez copier plusieurs images par date.

- ④ Touchez [OK] → [OUI] sur l'écran du caméscope.
Le plateau de disque du graveur DVD s'ouvre une fois le disque créé.
- ⑤ Retirez le disque du graveur DVD et fermez le plateau de disque.
 - Pour créer un autre disque avec le même contenu, insérez un nouveau disque et touchez [CREER MEME DISQUE].
- ⑥ Une fois l'opération terminée, touchez [QUITTER] → [FIN] sur l'écran du caméscope.
- ⑦ Fermez le plateau de disque du graveur DVD, puis débranchez le câble USB du caméscope.

Lecture d'un disque sur le graveur DVD

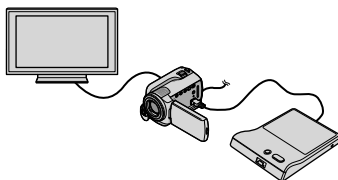

- ① Mettez le caméscope sous tension, puis raccordez le graveur DVD à la prise Ψ (USB) de votre caméscope avec le câble USB du graveur DVD.
L'écran [LECTEUR EXTERNE] apparaît.
 - Vous pouvez lire des films sur un écran de téléviseur en raccordant le caméscope à un téléviseur (p. 20).
- ② Insérez un disque créé dans le graveur DVD.
Les films du disque apparaissent sous forme de VISUAL INDEX sur l'écran du caméscope.
- ③ Appuyez sur la touche de lecture du graveur DVD.
Le film est lu sur l'écran du caméscope.
 - Vous pouvez également activer les commandes via l'écran du caméscope (p. 17).
- ④ Touchez [FIN] → [EJECTER DISQUE] sur l'écran du caméscope et retirez le disque une fois l'opération terminée.

- ⑤ Touchez **OK** et débranchez le câble USB.
- Veillez à mettre le caméscope sous tension. Le graveur DVD est alimenté par le caméscope.
 - Vous pouvez utiliser [OPT.GRAVURE DIS.] pour créer plusieurs disques identiques.
 - N'effectuez aucune des actions suivantes lors de la création d'un disque :
 - mise hors tension du caméscope ;
 - débranchement du câble USB ou de l'adaptateur secteur ;
 - application de chocs mécaniques ou de vibrations au caméscope ;
 - éjection du « Memory Stick PRO Duo » du caméscope.
 - Vous pouvez ajouter des films sur un disque créé.
 - Lisez le disque créé pour vous assurer que la copie a été effectuée correctement avant de supprimer les films de votre caméscope.
 - Si [Echec.] ou [Echec GRAVURE DISQUE.] s'affiche sur l'écran, insérez un autre disque dans le graveur DVD et touchez à nouveau  (DISC BURN).
 - Si la taille totale des films à graver au moyen de l'opération DISC BURN dépasse celle du disque, la création de disque s'arrête une fois la limite du disque atteinte. Le dernier film sur le disque peut être coupé.
 - Le temps nécessaire pour copier des films jusqu'à la limite du disque, lors d'une création de disque est de 20 à 60 minutes. Cela peut prendre plus longtemps, selon le mode d'enregistrement ou le nombre de scènes.
 - Vous pouvez lire les disques créés sur un lecteur DVD courant. Si la lecture est impossible pour quelque raison que ce soit, raccordez le caméscope au graveur DVD, puis lancez la lecture.
 - Le symbole du disque s'affiche sur l'écran du caméscope.
 - DVD Direct Express peut ne pas être disponible dans certains pays/certaines régions.

Création d'un disque avec un graveur DVD, etc., autre que le DVDirect Express

Vous pouvez sauvegarder les films sur un disque en raccordant votre caméscope à des appareils de création de disque, comme un graveur DVD Sony autre que le DVDirect Express, avec le câble USB. Reportez-vous également aux modes d'emploi fournis avec les appareils à raccorder. Cette section décrit la méthode utilisée pour créer un disque en raccordant votre caméscope à un graveur DVD Sony à l'aide du câble USB.

- Raccordez votre caméscope à la prise murale à l'aide de l'adaptateur secteur fourni à cet effet (p. 10).
- Le graveur DVD Sony peut ne pas être disponible dans certains pays/certaines régions.

- 1 Mettez votre caméscope sous tension et raccordez un graveur DVD, etc. à la prise Ψ (USB) de votre caméscope à l'aide du câble USB (fourni).

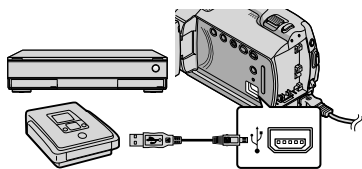

L'écran [SELECT:USB] s'affiche sur l'écran du caméscope.

- 2 Sur l'écran du caméscope, touchez [\square CONNEXION USB] si les films sont enregistrés sur le disque dur interne ou [\square CONNEXION USB] si les films sont enregistrés sur un « Memory Stick PRO Duo ».

- 3 Lancez l'enregistrement sur l'appareil raccordé.
 - Pour plus d'informations, consultez également les modes d'emploi fournis avec les appareils à raccorder.

- 4 Une fois l'opération terminée, touchez [FIN] → [OUI] sur l'écran du caméscope.

- 5 Débranchez le câble USB.

Création d'un disque à l'aide d'un enregistreur de disque, etc.

Vous pouvez copier les images lues sur votre caméscope sur un disque ou une cassette vidéo en raccordant votre caméscope à un enregistreur de disque ou un graveur DVD Sony, autre qu'un DVD Direct Express, ect., à l'aide du câble de raccordement A/V. Raccordez l'appareil selon la méthode **1** ou **2**. Reportez-vous également aux modes d'emploi fournis avec les appareils à raccorder. Avant de commencer, sélectionnez le support d'enregistrement contenant les films que vous souhaitez copier (p. 36).

- Raccordez votre caméscope à la prise murale à l'aide de l'adaptateur secteur fourni à cet effet (p. 10).

- 1** Câble de raccordement A/V (fourni)
Raccordez le câble de raccordement A/V aux prises d'entrée d'un autre appareil.
- 2** Câble de raccordement A/V avec S VIDEO (vendu séparément)
Si vous raccordez le caméscope à un autre appareil via la prise S VIDEO en utilisant un câble de raccordement A/V avec un câble S VIDEO (vendu séparément), vous obtiendrez des images de meilleure qualité qu'avec un câble de raccordement A/V. Raccordez les fiches blanche et rouge (audio gauche/droit) et la fiche S VIDEO (canal S VIDEO) du câble de raccordement A/V avec un câble S VIDEO. Si vous raccordez uniquement la fiche S VIDEO, vous n'entendez aucun son. Le raccordement de la fiche jaune (vidéo) n'est pas nécessaire.

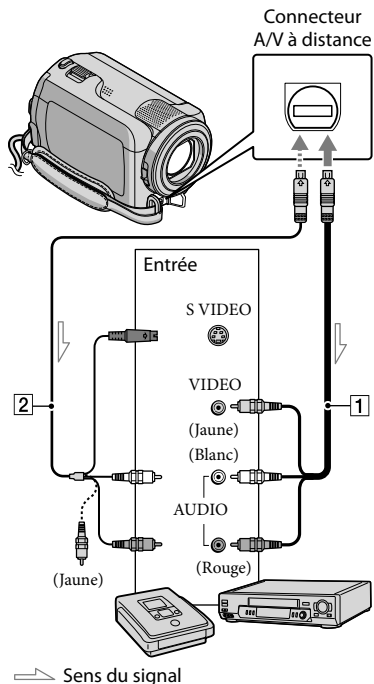

- 1** Insérez le support d'enregistrement dans l'appareil d'enregistrement.

- Si votre appareil d'enregistrement est équipé d'un sélecteur d'entrée, réglez-le en mode d'entrée.















2 Raccordez votre caméscope à l'appareil d'enregistrement (enregistreur de disque, etc.) à l'aide du câble de raccordement A/V **1** (fourni) ou d'un câble de raccordement A/V avec S VIDEO **2** (vendu séparément).





- Raccordez votre caméscope aux prises d'entrée de l'appareil d'enregistrement.

3 Démarrez la lecture sur votre caméscope et enregistrez sur l'appareil d'enregistrement.

- Pour plus d'informations, reportez-vous aux modes d'emploi fournis avec votre appareil d'enregistrement.

4 Lorsque la copie est terminée, arrêtez l'appareil d'enregistrement, puis le caméscope.



- Etant donné que la copie est effectuée par transfert de données analogiques, la qualité d'image peut s'en trouver détériorée.
- Pour masquer les indicateurs (comme le compteur, etc.) sur l'écran de l'appareil raccordé, touchez  (HOME) →  (REGLAGES) → [REGLAGES SORTIE] → [SORTIE AFF.] → [LCD] (réglage par défaut) →  →  → .
- Pour enregistrer la date et l'heure ou les données de réglage du caméscope, touchez  (HOME) →  (REGLAGES) → [AFF. REGL.IMAGES] → [CODE DONNEES] → le réglage souhaité →  →  → . Touchez également  (HOME) →  (REGLAGES) → [REGLAGES SORTIE] → [SORTIE AFF.] → [SOR.V/LCD] →  →  → .



- Si la taille d'écran des appareils d'affichage (téléviseur, etc.) est 4:3, touchez  (HOME) →  (REGLAGES) → [REGLAGES SORTIE] → [FORMAT TV] → [4:3] →  →  → .
- Si vous raccordez un appareil mono, raccordez la fiche jaune du câble de raccordement A/V à la prise d'entrée vidéo et la blanche (canal gauche) ou la rouge (canal droit) à la prise d'entrée audio de l'appareil.
- Le graveur DVD Sony peut ne pas être disponible dans certains pays/certaines régions.



Suppression de films ou de photos

Vous pouvez libérer de l'espace sur le support d'enregistrement en supprimant des films ou des photos.

Avant de commencer, sélectionnez le support d'enregistrement contenant les films ou les photos que vous souhaitez supprimer (p. 36).

1 Touchez  (HOME) →  (AUTRES) → [SUPPRIMER].





2 Pour supprimer des films, touchez [ SUPPRIMER] → [ SUPPRIMER].

- Pour supprimer des photos, touchez [ SUPPRIMER] → [ SUPPRIMER].

3 Touchez les films ou les photos à supprimer pour afficher le repère ✓.





4 Touchez [OK] → [OUI] → [OK] → [X].

- Suppression de tous les films à la fois
A l'étape 2, touchez [ SUPPRIMER] → [ SUPPR.TOUT] → [OUI] → [OUI] → [OK] → [X].
- Suppression de toutes les photos à la fois
A l'étape 2, touchez [ SUPPRIMER] → [ SUPPR.TOUT] → [OUI] → [OUI] → [OK] → [X].

Formatage du support d'enregistrement

Le formatage supprime tous les films et toutes les photos afin de libérer de l'espace d'enregistrement.

- Raccordez votre caméscope à la prise murale à l'aide de l'adaptateur secteur fourni à cet effet (p. 10).
- Afin d'éviter la perte d'images importantes, il est conseillé de les enregistrer (p. 22, 29) avant de procéder au formatage du support d'enregistrement.

1 Touchez  (HOME) →  (GERER SUPPORT) → [FORMAT.SUPPORT].

2 Touchez le support d'enregistrement à formater ([HDD] ou [MEMORY STICK]).



3 Touchez [OUI] → [OUI] → [OK].

- Tant que le message [Exécution en cours...] est affiché, ne fermez pas l'écran LCD, n'activez aucune touche du caméscope, ne débranchez pas l'adaptateur secteur et n'éjectez pas le « Memory Stick PRO Duo » de votre caméscope. (Le témoin ACCESS/d'accès est allumé ou clignote pendant le formatage du support.)
- Les films et les photos protégés seront également supprimés.

Adaptation aux conditions de prise de vue

De nombreuses options de réglage sont disponibles dans le menu (p. 39).

Réglage de l'exposition des sujets à contre-jour (Compensation du contre-jour)

Pour régler l'exposition des sujets à contre-jour, appuyez sur  (compensation du contre-jour) pour afficher . Pour désactiver la fonction de compensation du contre-jour, appuyez à nouveau sur  (compensation du contre-jour).

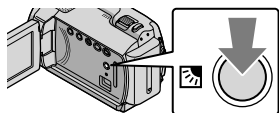

Utilisation d'un trépied

Fixez le trépied (vendu séparément) au logement du trépied à l'aide d'une vis de trépied (vendue séparément, la longueur de la vis doit être inférieure à 5,5 mm).

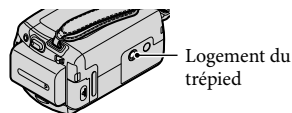

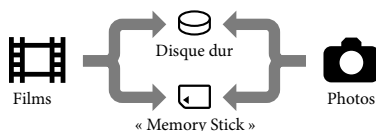

Changement de support d'enregistrement

Vous pouvez sélectionner le disque dur interne ou le « Memory Stick PRO Duo » comme support d'enregistrement, de lecture ou de montage sur votre caméscope. Sélectionnez le support à utiliser pour les films et les photos séparément. Par défaut, les films et les photos sont enregistrés sur le disque dur.





- Vous pouvez effectuer des opérations d'enregistrement, de lecture et de montage sur le support sélectionné.
- Reportez-vous à la page 54 pour plus d'informations sur la durée d'enregistrement des films.

Sélection du support d'enregistrement des films

- 1 Touchez  (HOME) →  (GERER SUPPORT) → [REG. SUPP.FILM].
L'écran [REG.SUPP.FILM] apparaît.
- 2 Touchez le support d'enregistrement de votre choix.
- 3 Touchez [OUI] → .
Le support d'enregistrement a été changé.



Sélection du support des photos

- 1 Touchez  (HOME) →  (GERER SUPPORT) → [REG. SUPP.PHOTO].
L'écran [REG.SUPP.PHOTO] apparaît.



- 2 Touchez le support d'enregistrement de votre choix.

- 3 Touchez [OUI] → .
Le support d'enregistrement a été changé.

Vérification des réglages du support d'enregistrement

Allumez le témoin  (Film) pour vérifier quel support d'enregistrement est utilisé pour les films ou le témoin  (Photo) pour les photos. L'icône du support est affichée dans le coin supérieur droit de l'écran.



-  : disque dur interne
-  : « Memory Stick PRO Duo »

Insertion du « Memory Stick PRO Duo »

- Réglez le support d'enregistrement sur [MEMORY STICK] pour enregistrer des films et/ou des photos sur le « Memory Stick PRO Duo » (p. 36).

Types de « Memory Stick » compatibles avec votre caméscope

- Pour l'enregistrement de films, il est recommandé d'utiliser un « Memory Stick PRO Duo » d'au moins 512 Mo portant la marque :
 - **MEMORY STICK PRO DUO** (« Memory Stick PRO Duo »)*
 - **MEMORY STICK PRO-HG DUO** (« Memory Stick PRO-HG Duo »)

* Ils peuvent être utilisés qu'ils portent le repère Mark2 ou non.
- Le bon fonctionnement d'un « Memory Stick PRO Duo » d'une capacité allant jusqu'à 16 Go sur cet appareil a été vérifié.

- 1 Ouvrez le cache du « Memory Stick Duo » et insérez le « Memory Stick PRO Duo » dans la fente pour « Memory Stick Duo » jusqu'au déclic indiquant qu'il est en place.

- Si vous insérez le « Memory Stick PRO Duo » dans la fente dans le mauvais sens en forçant, vous risquez d'endommager le « Memory Stick PRO Duo », la fente pour « Memory Stick Duo » ou les données d'images risquent d'être endommagées.
- Fermez le cache du « Memory Stick Duo » après avoir inséré le « Memory Stick PRO Duo ».

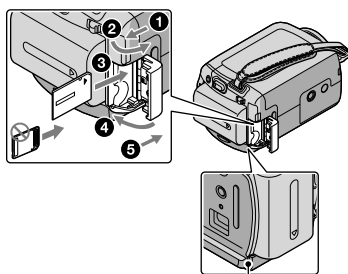

Témoin d'accès
(« Memory Stick
PRO Duo »)

L'écran [Créer nouv.fichier ds base données d'images.] apparaît lorsque vous insérez un nouveau « Memory Stick PRO Duo » alors que le témoin vidéo est allumée.

2 Touchez [OUI].

- Pour enregistrer uniquement des photos sur un « Memory Stick PRO Duo », touchez [NON].

- Si [Echec de la création d'un nouveau fichier dans la base de données d'images. L'espace libre peut être insuffisant.] est affiché à l'étape 2, formatez le « Memory Stick PRO Duo » (p. 35).

Ejection du « Memory Stick PRO Duo »

Ouvrez le cache du « Memory Stick Duo » et appuyez légèrement une seule fois sur le « Memory Stick PRO Duo ».

- N'ouvrez pas le cache du « Memory Stick Duo » pendant l'enregistrement.
- Quand vous insérez ou éjectez le « Memory Stick PRO Duo », veillez à ce que le « Memory Stick PRO Duo » ne soit pas éjecté trop brusquement et ne tombe pas.

Copie de films ou de photos depuis le disque dur interne vers un « Memory Stick PRO Duo »

Touchez (HOME) → (AUTRES) → [COPIER FILM]/[COPIER PHOTO], puis suivez les indications à l'écran.

Personnalisation de votre caméscope à l'aide des menus

- Les options de menu sont décrites plus en détails avec des photos en couleurs dans le « Guide pratique de Handycam » (p. 45).

Utilisation du HOME MENU

Lorsque vous appuyez sur la touche  (HOME), le HOME MENU s'affiche. Vous pouvez alors modifier les réglages de votre caméscope.

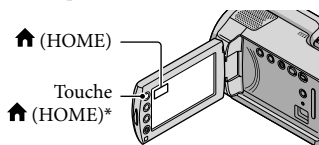

* DCR-SR38E/SR48E/SR57E/SR67E/SR77E/SR87E



- 1 Touchez la catégorie de votre choix → l'option de menu à modifier.





- 2 Suivez l'instruction donnée à l'écran.

- 3 Une fois le réglage terminé, touchez .

- Si l'option n'apparaît pas sur l'écran, touchez  / .

- Pour revenir à l'écran précédent, touchez .
- Pour masquer l'écran HOME MENU, touchez .
- Vous ne pouvez pas sélectionner les options ou réglages grisés.

Utilisation de la fonction HELP

Pour afficher les descriptions dans le HOME MENU, touchez  (HELP) sur l'écran HOME MENU. (Le bas du bouton  devient orange.) Touchez ensuite l'option dont vous souhaitez connaître le contenu.

Utilisation du OPTION MENU

Le  OPTION MENU apparaît sous la forme d'une fenêtre contextuelle comme lorsque vous cliquez avec le bouton droit de la souris sur l'ordinateur. Les options de menu que vous pouvez modifier dans le contexte s'affichent.

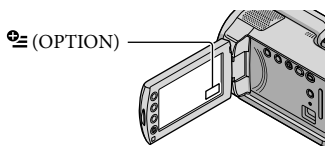

-
- 1** Touchez l'onglet de votre choix
→ l'option pour modifier le réglage.

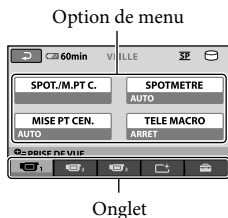



-
- 2** Une fois le réglage terminé,
touchez **OK**.

- Si l'option souhaitée n'apparaît pas sur l'écran, touchez un autre onglet. (Il se peut qu'aucun onglet n'apparaisse.)
- Vous ne pouvez pas utiliser le OPTION MENU en mode Easy Handycam.

Catégorie  (PRISE DE VUE)



- FILM..... p. 13
- PHOTO..... p. 15

Catégorie  (AFFICHER LES IMAGES)

- VISUAL INDEX..... p. 17
-  PELLICULE p. 17
-  VISAGE p. 17
- LISTE DE LECTURE Permet d'afficher et de lire la liste de lecture de films.

Catégorie  (AUTRES)

SUPPRIMER

-  SUPPRIMER..... p. 35
-  SUPPRIMER..... p. 35



CAPTURE PHOTO Permet de capturer des photos de scènes de films de votre choix.

COPIER FILM p. 38

COPIER PHOTO

- COPIER en sélect..... p. 38
- COPIER/date..... p. 38

MONT





-  SUPPRIMER..... p. 35
-  SUPPRIMER..... p. 35

PROTECTION  Permet de régler la protection pour éviter de supprimer des films.



PROTECTION  Permet de régler la protection pour éviter de supprimer des photos.

 DIVISER..... Permet de diviser des films.

EDITER LISTE LECT.

-  AJOUTER..... Permet d'ajouter un film à une liste de lecture.
-  AJOUTER/date..... Permet d'ajouter tous les films enregistrés le même jour en une seule fois dans une liste de lecture.
-  SUPPRIMER..... Permet de supprimer un film de la liste de lecture.
-  SUPP.TOUT Permet de supprimer tous les films d'une liste de lecture.
-  DEPLACER Permet de modifier l'ordre des films dans une liste de lecture.

CONNEXION USB

-  CONNEXION USB..... Permet de raccorder le disque dur interne via un raccordement USB.
-  CONNEXION USB..... Permet de raccorder le « Memory Stick PRO Duo » via un raccordement USB.

GRAVURE DISQUE p. 25



BATTERY INFO Permet d'afficher les informations relatives à la batterie.

Catégorie (GERER SUPPORT)

| | |
|---------------------|---|
| REG.SUPP.FILM..... | p. 36 |
| REG.SUPP.PHOTO..... | p. 37 |
| INFOS SUR SUPP..... | Permet d'afficher les informations relatives au support d'enregistrement, tel que l'espace libre. |
| FORMAT.SUPPORT..... | p. 35 |
| REPAR.F.BD.IM..... | p. 48 |

Catégorie (REGLAGES)

REGL.FILMS APP.

| | |
|--|---|
| MODE ENR..... | Permet de régler le mode pour enregistrer des films. Lors de l'enregistrement de sujets en mouvement rapide, il est recommandé de choisir une qualité d'image élevée, comme [HQ]. |
| MODE AUDIO*..... | Permet de régler le format du son (5,1 canaux surround/2 canaux stéréo). |
| SEL.GD FRMAT..... | Permet de régler le format lors de l'enregistrement de films. |
| ZOOM NUM..... | p. 14 |
|  STEADYSHOT..... | p. 14 |
| OBT.LENTE AUTO..... | Permet d'ajuster automatiquement la vitesse d'obturation. |
| IMAGE GUIDE..... | Permet d'afficher le cadre pour vérifier si le sujet est horizontal ou vertical. |
| REG.  REST..... | Permet de régler la façon dont la durée d'enregistrement restant du support doit être affichée. |
|  REGL.VISAGE..... | Permet de créer l'écran Index des visages. |

REGL.PHOTO APP.

| | |
|---|--|
|  TAILLE..... | Permet de régler la taille de la photo. |
| N°FICHIER..... | Permet de régler la façon d'affecter un numéro de fichier. |
| OBT.LENTE AUTO..... | Permet d'ajuster automatiquement la vitesse d'obturation. |
| IMAGE GUIDE..... | Permet d'afficher le cadre pour vérifier si le sujet est horizontal ou vertical. |

AFF.REGL.IMAGES

| | |
|-------------------|---|
| CODE DONNEES..... | Permet d'afficher les données d'enregistrement détaillées pendant la lecture. |
|-------------------|---|

REGL.SON/AFF.

| | |
|------------------|---|
| VOLUME..... | p. 18 |
| BIP..... | p. 12 |
| LUMI.LCD..... | Permet de régler la luminosité de l'écran LCD. |
| NIV.ÉCL.LCD..... | Permet de régler le rétroéclairage de l'écran LCD. |
| COULEUR LCD..... | Permet de régler l'intensité des couleurs de l'écran LCD. |

REGLAGES SORTIE

| | |
|-----------------|--|
| FORMAT TV..... | p. 21 |
| SORTIE AFF..... | Permet d'activer ou de désactiver l'affichage des indications sur l'écran du téléviseur. |

REG.HOR./[]LAN.

REGL.HORLOGE..... p. 11

REGL.ZONE p. 11

HEURE ETE p. 11

[]REGL.LANGUE..... p. 12

REGL.GENERAUX

MODE DEMO..... Permet d'activer ou de désactiver l'affichage de la démonstration.

ETALONNAGE..... Permet d'étalonner l'écran tactile.

ARRET AUTO..... Permet de modifier le réglage [ARRET AUTO] (p. 10).

MISE S.TENS./LCD..... Permet d'activer ou de désactiver la mise sous et hors tension du caméscope lorsque vous ouvrez ou fermez l'écran LCD.

CAPT.CHUTE..... p. 4

-
- [REGL.SON/AFF.] passe à [REGLAGES SON] en mode Easy Handycam.
 - * DCR-SR57E/SR67E/SR77E/SR87E

Liste du OPTION MENU

Les options suivantes sont disponibles uniquement dans le OPTION MENU.

Onglet

- SPOT./M.PT C..... Permet de régler simultanément la luminosité et la mise au point du sujet sélectionné.
- SPOTMETRE..... Permet de régler la luminosité des images sur un sujet lorsque vous touchez l'écran.
- MISE PT CEN..... Permet d'effectuer une mise au point sur un sujet lorsque vous touchez l'écran.
- TELE MACRO Permet de photographier un sujet sur lequel est effectué la mise au point avec l'arrière-plan flou.
- EXPOSITION..... Permet de régler la luminosité des films et des photos.
- MISE AU PT..... Permet d'effectuer manuellement la mise au point.
- SELECTION SCENE..... Permet de sélectionner un réglage d'enregistrement approprié selon le type de scène, telle qu'une vue nocturne ou une plage.
- BAL BLANCS Permet de régler la balance des blancs.

Onglet

- FONDU Permet d'effectuer un fondu des scènes en entrée ou en sortie.

Onglet

- MIC ZOOM INTEG..... Permet d'enregistrer des films avec un son directionnel selon le réglage du zoom.
- NIV.REF.MIC..... Permet de régler le niveau du microphone.
- RETARDATEUR Utilisé pendant l'enregistrement de photos.

L'onglet affiché ou l'absence d'onglet dépend de la situation

- DIAPORAMA..... Permet de lire une série de photos.
- REG.DIAPORAMA Permet de régler l'option de répétition du diaporama.
-

Recherche d'informations détaillées dans le « Guide pratique de Handycam »

Le « Guide pratique de Handycam » est un guide utilisateur conçu pour être lu sur un écran d'ordinateur. Les fonctions de votre caméscope y sont décrites, certaines avec des photos en couleurs. Le « Guide pratique de Handycam » doit être consulté lorsque vous voulez en savoir plus sur le fonctionnement de votre caméscope.

1 Pour installer le « Guide pratique de Handycam » sur un ordinateur Windows, placez le CD-ROM fourni dans le lecteur de disque de votre ordinateur.

2 Dans l'écran d'installation affiché, cliquez sur [Guide pratique de Handycam].



3 Sélectionnez la langue de votre choix et le nom du modèle de votre caméscope, puis cliquez sur [Guide pratique de Handycam (PDF)].

- Le nom du modèle de votre caméscope est imprimé sur le dessous de l'appareil.

4 Cliquez sur [Exit] → [Exit], puis retirez le CD-ROM de votre ordinateur.

Pour afficher le « Guide pratique de Handycam », double-cliquez sur l'icône de raccourci sur l'écran de l'ordinateur.

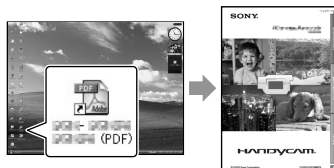

- Avec un Macintosh, ouvrez le dossier [Handbook] – [FR] du CD-ROM, puis copiez [Handbook.pdf].
- Adobe Reader est nécessaire pour lire le « Guide pratique de Handycam ». S'il n'est pas installé sur votre ordinateur, vous pouvez le télécharger à partir de la page Web Adobe Systems : <http://www.adobe.com/>
- Reportez-vous au « Manuel de PMB » pour plus d'informations sur le logiciel « PMB » fourni (p. 27).

? Dépannage

Si vous rencontrez un problème pendant l'utilisation de votre caméscope, utilisez le tableau suivant pour essayer d'y remédier. Si le problème persiste, débranchez la source d'alimentation et contactez votre revendeur Sony.

Remarques avant d'envoyer votre caméscope en réparation

- En fonction du problème, il peut être nécessaire d'initialiser ou de remplacer le disque dur de votre caméscope. Dans ce cas, les données enregistrées sur le disque dur seront effacées. Prenez soin de sauvegarder les données du disque dur interne sur un autre support (copie de sauvegarde) avant d'envoyer votre caméscope en réparation. Aucune compensation relative aux données perdues ne sera accordée.
- Au cours de la réparation, nous serons peut-être amenés à vérifier un minimum de données sur le disque dur afin de rechercher l'origine du problème. Cependant, votre revendeur Sony s'engage à ne pas copier ou conserver vos données.
- Reportez-vous au « Guide pratique de Handycam » (p. 45) pour plus d'informations sur les symptômes de votre caméscope et au « Manuel de PMB » (p. 27) concernant le raccordement de votre caméscope à un ordinateur.

Le caméscope ne se met pas sous tension.

- Fixez une batterie chargée sur le caméscope (p. 9).
- Raccordez la fiche de l'adaptateur secteur à la prise murale (p. 9).

Le caméscope ne fonctionne pas, même lorsqu'il est mis sous tension.

- Un délai de quelques secondes s'écoule après la mise sous tension, avant que votre caméscope ne soit prêt pour l'enregistrement. Il ne s'agit pas d'un dysfonctionnement.

- Débranchez l'adaptateur secteur de la prise murale ou retirez la batterie, puis rebranchez-le au bout d'1 minute environ. Si votre caméscope ne fonctionne toujours pas, appuyez sur la touche RESET (p. 58) à l'aide d'un objet pointu. (Si vous appuyez sur la touche RESET, tous les réglages, y compris le réglage de l'horloge, sont réinitialisés.)
- La température du caméscope est très élevée. Mettez le caméscope hors tension et laissez-le pendant un moment dans un endroit frais.
- La température du caméscope est très basse. Laissez le caméscope sous tension. S'il ne fonctionne toujours pas, mettez-le hors tension et placez-le dans un endroit chaud. Laissez-le se réchauffer pendant un moment, puis remettez-le sous tension.



Le caméscope chauffe.

- Votre caméscope peut chauffer en cours d'utilisation. Il ne s'agit pas d'un dysfonctionnement.

Une coupure soudaine de courant se produit.

- Utilisez l'adaptateur secteur (p. 10).
- Remettez-le sous tension.
- Rechargez la batterie (p. 9).

Une pression sur START/STOP ou PHOTO n'enregistre aucune image.

- Appuyez sur MODE pour allumer le témoin  (Film) ou  (Photo).
- Votre caméscope enregistre l'image que vous venez de capturer sur le support d'enregistrement. Pendant cette opération, vous ne pouvez pas effectuer de nouvel enregistrement.
- Le support d'enregistrement est plein. Supprimez les images superflues (p. 35).
- Le nombre total de scènes de film ou de photos a dépassé la capacité enregistrable de votre caméscope. Supprimez les images superflues (p. 35).

L'enregistrement s'arrête.

- La température du caméscope est très élevée/ basse. Mettez le caméscope hors tension et laissez-le pendant un moment dans un endroit frais/chaud.

Impossible d'installer « PMB ».

- Vérifiez l'environnement informatique ou la procédure d'installation requis(e) pour installer « PMB » (p. 22).

« PMB » ne fonctionne pas correctement.

- Quittez « PMB » et redémarrez votre ordinateur.

Le caméscope n'est pas reconnu par l'ordinateur.

- Débranchez de la prise USB de l'ordinateur les appareils autres que le clavier, la souris et le caméscope.
- Débranchez le câble USB de l'ordinateur et du caméscope, redémarrez l'ordinateur, puis raccordez de nouveau l'ordinateur au caméscope correctement.

Code d'autodiagnostic/Indicateurs d'avertissement

Si des indicateurs s'affichent sur l'écran LCD, vérifiez les points suivants.

Si le problème persiste, même après plusieurs tentatives pour y remédier, contactez votre revendeur Sony ou votre centre de service après-vente agréé Sony.

C:04:□□

- La batterie n'est pas une batterie « InfoLITHIUM » (série H). Utilisez une batterie « InfoLITHIUM » (série H) (p. 9).
- Raccordez fermement la fiche DC de l'adaptateur secteur à la prise DC IN de votre caméscope (p. 9).

C:13:□□/C:32:□□

- Retirez la source d'alimentation. Rebranchez-la et faites de nouveau fonctionner votre caméscope.

E:20:□□/E:31:□□/E:61:□□/E:62:□□/
E:91:□□/E:94:□□

- Votre caméscope doit être réparé. Contactez votre revendeur Sony ou votre centre de service après-vente agréé Sony. Fournissez-lui le code à 5 chiffres qui commence par la lettre « E ».

101-0001

- Si l'indicateur clignote lentement, le fichier est endommagé ou illisible.



- Le disque dur du caméscope est plein. Supprimez les images superflues du disque dur (p. 35).
- Une erreur s'est peut-être produite au niveau du lecteur de disque dur du caméscope.



- La batterie est faible.





- Le caméscope chauffe de plus en plus. Mettez le caméscope hors tension et rangez-le dans un endroit frais.



- La température du caméscope est basse. Réchauffez le caméscope.



- Aucun « Memory Stick PRO Duo » n'est inséré (p. 37).

- Lorsque l'indicateur clignote, l'espace disponible pour enregistrer les images est insuffisant. Supprimez les images superflues (p. 35) ou formatez le « Memory Stick PRO Duo » (p. 35) après avoir enregistré les images sur un autre support.
 - Le fichier de la base de données d'images est endommagé. Vérifiez le fichier de la base de données d'images en touchant  (HOME) →  (GERER SUPPORT) → [REPAR.F.BD. IM.] → le support d'enregistrement.
-



- Le « Memory Stick PRO Duo » est endommagé. Formatez le « Memory Stick PRO Duo » avec votre caméscope (p. 35).
-



- Un « Memory Stick Duo » incompatible est inséré (p. 37).
-



- L'accès au « Memory Stick PRO Duo » a été restreint sur un autre appareil.
-



- Le caméscope n'est pas stable. Tenez fermement le caméscope à deux mains. Notez toutefois que l'indicateur d'avertissement de bougé du caméscope ne disparaît pas.
-



- La fonction capteur de chute est activée. Il est possible que vous ne puissiez pas enregistrer ou lire des images correctement.
-



- Le support d'enregistrement est plein. Supprimez les images superflues (p. 35).

Précautions

Remarques sur l'utilisation et l'entretien

- N'utilisez pas et ne rangez pas le caméscope et ses accessoires dans les endroits suivants :
 - dans des endroits extrêmement chauds, froids ou humides. Ne les exposez jamais à des températures supérieures à 60 °C, comme en plein soleil, à proximité de chauffages ou dans un véhicule garé au soleil. Ils pourraient ne pas fonctionner correctement ou être déformés ;
 - à proximité de forts champs magnétiques ou de vibrations mécaniques. Le caméscope pourrait ne pas fonctionner correctement ;
 - à proximité d'ondes radio ou de radiations fortes. Le caméscope pourrait ne pas enregistrer correctement ;
 - près de récepteurs AM ou d'équipements vidéo. Des parasites pourraient se produire ;
 - à la plage ou dans des endroits poussiéreux. Si du sable ou de la poussière pénètre dans votre caméscope, celui-ci pourrait ne pas fonctionner correctement. Ce problème peut parfois être irréversible ;
 - à proximité des fenêtres ou en extérieur, là où l'écran LCD ou l'objectif risquent d'être exposés au soleil. Cela risque d'endommager l'intérieur de l'écran LCD.
- Faites fonctionner le caméscope sur 6,8 V/7,2 V CC (batterie) ou 8,4 V CC (adaptateur secteur).
- Pour le fonctionnement sur secteur (CA) ou sur courant continu (CC), utilisez les accessoires recommandés dans ce mode d'emploi.
- Ne mouillez pas votre caméscope, par exemple, avec de l'eau de pluie ou de mer. Si le caméscope est mouillé, il risque de ne pas fonctionner correctement. Ce problème peut parfois être irréversible ;
- Si un solide ou un liquide pénètre dans le caméscope, débranchez le caméscope et faites-le vérifier par votre revendeur Sony avant de continuer à l'utiliser.
- Évitez toute manipulation brusque, tout démontage, toute modification du caméscope, tout choc mécanique et tout impact tel que celui d'un marteau, ne laissez pas tomber l'appareil et ne le piétinez pas. Prenez particulièrement soin de l'objectif.
- Gardez l'écran LCD fermé lorsque vous n'utilisez pas le caméscope.
- N'enveloppez pas le caméscope dans un tissu (serviette, etc.), pendant l'utilisation. Cela pourrait entraîner une surchauffe interne de l'appareil.
- Lorsque vous débranchez le cordon d'alimentation, tirez sur la fiche et non sur le cordon.
- N'abîmez pas le cordon d'alimentation par exemple en posant un objet lourd dessus.
- N'utilisez pas de batterie déformée ou endommagée.
- Conservez les contacts métalliques propres.
- En cas de fuite du liquide électrolytique de la pile :
 - Contactez votre centre de service après-vente agréé Sony.
 - Nettoyez la partie de la peau qui a été en contact avec le liquide.
 - En cas de contact avec les yeux, rincez-les à grande eau et consultez un médecin.

Si vous n'utilisez pas votre caméscope pendant une longue période

- Pour conserver longtemps votre caméscope dans un état de fonctionnement optimal, environ une fois par mois, mettez-le sous tension et laissez-le fonctionner en enregistrant et en lisant des images au moins une fois par mois.
- Déchargez entièrement la batterie avant de la ranger.

Ecran LCD

- N'exercez pas une pression excessive sur l'écran LCD, car cela pourrait l'endommager.
- Si vous utilisez le caméscope dans un endroit froid, une image rémanente peut apparaître sur l'écran LCD. Il ne s'agit pas d'un dysfonctionnement.
- Quand vous utilisez le caméscope, l'arrière de l'écran LCD peut devenir chaud. Il ne s'agit pas d'un dysfonctionnement.

Nettoyage de l'écran LCD

- Il est conseillé d'utiliser un chiffon doux pour nettoyer l'écran LCD s'il est couvert de traces de doigts ou de poussière. Lorsque vous utilisez le kit de nettoyage LCD (vendu séparément), n'appliquez pas de liquide de nettoyage directement sur l'écran LCD. Utilisez un chiffon imbibé du liquide.

Remarques sur la manipulation du boîtier

- Si le boîtier est sale, nettoyez la surface du caméscope avec un chiffon doux légèrement humidifié, puis essuyez-le avec un chiffon doux et sec.
- Afin de ne pas abîmer la surface, évitez les opérations suivantes :
 - utilisation de solvants, tels que des diluants, de l'essence, de l'alcool, des chiffons imprégnés de produits chimiques, des répulsifs, de l'insecticide et du filtre solaire ;
 - manipulation du caméscope avec les substances décrites ci-dessus sur les mains ;
 - mise en contact du boîtier avec des objets en caoutchouc ou en vinyle pendant une longue période.

A propos de l'entretien et du stockage de l'objectif

- Essuyez la surface de l'objectif avec un chiffon doux dans les cas suivants :
 - lorsqu'il y a des traces de doigts sur la surface de l'objectif ;
 - lorsque vous utilisez le caméscope dans des lieux chauds ou humides ;
 - lorsque l'objectif est exposé à de l'air salé, comme au bord de la mer.
- Rangez l'objectif dans un lieu bien aéré, à l'abri de la poussière et de la saleté.
- Pour éviter la formation de moisissures, nettoyez régulièrement l'objectif comme indiqué ci-dessus.

Remarques sur le chargement de la batterie rechargeable intégrée

Le caméscope est équipé d'une batterie rechargeable intégrée permettant de conserver en mémoire la date, l'heure et d'autres réglages, même lorsque le caméscope est hors tension. La batterie rechargeable intégrée est toujours chargée lorsque le caméscope est raccordé à la prise murale via l'adaptateur secteur ou lorsque la batterie est installée. La batterie rechargeable est entièrement déchargée au bout de 3 mois environ si vous n'utilisez pas du tout votre caméscope. Utilisez le caméscope après avoir chargé la batterie rechargeable intégrée. Néanmoins, même si la batterie rechargeable intégrée n'est pas chargée, le fonctionnement du caméscope n'est pas affecté tant que vous n'enregistrez pas la date.

Procédures

Branchez votre caméscope sur une prise murale à l'aide de l'adaptateur secteur fourni et laissez-le avec l'écran LCD fermé pendant plus de 24 heures.

Remarque sur la mise au rebut et le transfert de propriété du caméscope

Il est possible que certaines données ne soient pas supprimées complètement du disque dur, même si vous effectuez l'opération [FORMAT.SUPPORT] ou un formatage.

Si une autre personne prend possession de votre caméscope, il est recommandé d'exécuter l'opération [EVIDE] (reportez-vous à la section « Recherche d'informations détaillées » dans le « Guide pratique de Handycam » à la page 45) pour empêcher la récupération de vos données. Par ailleurs, lors de la mise au rebut du caméscope, il est recommandé de détruire le corps du caméscope.

Remarque sur la mise au rebut et le transfert de propriété du « Memory Stick PRO Duo »

Même si vous supprimez les données du « Memory Stick PRO Duo » ou que vous formatez le « Memory Stick PRO Duo » sur votre caméscope ou sur un ordinateur, il se peut que vous ne puissiez pas effacer entièrement les données du « Memory Stick PRO Duo ». Si vous donnez le « Memory Stick PRO Duo » à quelqu'un, il est recommandé de supprimer toutes les données à l'aide d'un logiciel de suppression des données sur un ordinateur. Par ailleurs, lors de la mise au rebut du « Memory Stick PRO Duo », il est recommandé de détruire le corps du « Memory Stick PRO Duo ».

Spécifications

Standard

Format du signal : PAL couleur, normes CCIR

Format d'enregistrement des films

DCR-SR37E/SR38E/SR47E/SR48E

Film : MPEG2-PS

Audio : Dolby Digital 2 canaux Dolby Digital Stereo Creator

DCR-SR57E/SR67E/SR77E/SR87E

Film : MPEG2-PS

Audio : Dolby Digital 2 canaux/5,1 canaux Dolby Digital 5.1 Creator

Format des fichiers photo

: compatible DCF Ver.2.0

: compatible Exif Ver.2.21

: compatible MPF Baseline

Support d'enregistrement (film/photo)

Disque dur :

DCR-SR37E/SR47E : 60 Go

DCR-SR38E/SR48E : 70 Go

DCR-SR57E/SR67E/SR77E/SR87E : 80 Go

« Memory Stick PRO Duo »

Quand vous mesurez la capacité d'un support, 1 Go est égal à 1 milliard d'octets, dont une partie est utilisée pour la gestion des données.

Dispositif d'image

DCR-SR37E/SR38E/SR47E/SR48E/SR57E/SR67E

2,25 mm (type 1/8) CCD (dispositif à couplage de charge)

Total : environ 800 000 pixels

Efficaces (Film, 16:9) : environ 490 000 pixels

Efficaces (Film, 16:9) : environ 310 000 pixels

Efficaces (Photos, 4:3) : environ 410 000 pixels
DCR-SR77E/SR87E

3,0 mm (type 1/6) CCD (dispositif à couplage de charge)

Total : environ 1 070 000 pixels

Efficaces (Film, 16:9) : environ 670 000 pixels

Efficaces (Photos, 16:9) : environ

750 000 pixels

Efficaces (Photos, 4:3) : environ

1 000 000 pixels

Objectif

DCR-SR37E/SR38E/SR47E/SR48E/SR57E/SR67E

Carl Zeiss Vario-Tessar

60 × (Optique), 120 ×, 2 000 × (Numérique)

Diamètre du filtre : 30 mm

DCR-SR77E/SR87E

Carl Zeiss Vario-Tessar

25 × (Optique), 50 ×, 2 000 × (Numérique)

Diamètre du filtre : 30 mm

Distance focale

DCR-SR37E/SR38E/SR47E/SR48E/SR57E/SR67E

F = 1,8 ~ 6,0

f=1,8 ~ 108 mm

En cas de conversion en un appareil photo 35 mm

Pour les films : 39 ~ 2 340 mm (16:9)

Pour les photos : 44 ~ 2 640 mm (4:3)

DCR-SR77E/SR87E

F = 1,8 ~ 3,2

f=2,5 ~ 62,5 mm

En cas de conversion en un appareil photo 35 mm

Pour les films : 41 ~ 1 189 mm (16:9)*

Pour les photos : 36 ~ 900 mm (4:3)

Températures des couleurs : [AUTO],

[UNE PRES.], [INTERIEUR] (3 200 K),

[EXTERIEUR] (5 800 K)

Eclairage minimum

DCR-SR37E/SR38E/SR47E/SR48E/SR57E/SR67E

6 lx (lux) ([OBT.LENTE AUTO] est réglé sur [MARCHÉ], vitesse d'obturation

1/25 seconde)

DCR-SR77E/SR87E

8 lx (lux) ([OBT.LENTE AUTO] est réglé sur [MARCHÉ], vitesse d'obturation

1/25 seconde)

* Les chiffres de distance focale sont les chiffres réels résultant de l'affichage des pixels en grand angle.

Connecteurs d'entrée/de sortie

Connecteur A/V à distance : prise de sortie audio/vidéo

Prise USB : mini-AB

(DCR-SR37E/SR38E/SR57E/SR77E : sortie uniquement)

Ecran LCD

Image : 6,7 cm (type 2,7, format 16:9)

Nombre total de pixels : 123 200 (560 × 220)

Généralités

Alimentation requise : 6,8 V/7,2 V CC (batterie) 8,4 V CC (adaptateur secteur)

Consommation électrique moyenne : pendant un enregistrement avec l'écran LCD si la luminosité est normale :

DCR-SR37E/SR38E/SR47E/SR48E/SR57E/SR67E

Disque dur interne : 2,2 W

« Memory Stick PRO Duo » : 2,1 W

DCR-SR77E/SR87E

Disque dur interne : 2,5 W

« Memory Stick PRO Duo » : 2,3 W

Température de fonctionnement : 0 °C à 40 °C

Température de stockage : - 20 °C à + 60 °C

Dimensions (environ) :

60 × 68 × 105 mm (l/h/p), y compris les parties saillantes

60 × 68 × 112 mm (l/h/p), y compris les parties saillantes et la batterie rechargeable fournie installée

Poids (environ)

DCR-SR37E/SR38E/SR47E/SR48E/SR57E/SR67E

300 g appareil principal uniquement

340 g y compris la batterie rechargeable fournie

DCR-SR77E/SR87E

300 g appareil principal uniquement

350 g y compris la batterie rechargeable fournie

Adaptateur secteur AC-L200C/AC-L200D

Alimentation requise : 100 V CA - 240 V, 50 Hz/60 Hz

Consommation de courant : 0,35 - 0,18 A

Consommation électrique : 18 W

Tension de sortie : 8,4 V CC*1

Température de fonctionnement : 0 °C à 40 °C

Température de stockage : - 20 °C à + 60 °C

Dimensions (approx.) : 48 × 29 × 81 mm (l/h/p), parties saillantes non comprises

Poids (environ) : 170 g, cordon d'alimentation non compris

*1 Pour d'autres spécifications, reportez-vous à l'étiquette de l'adaptateur secteur.

Batterie rechargeable

NP-FH30

(DCR-SR37E/SR38E/SR47E/SR48E/SR57E/SR67E)

Tension de sortie maximale : 8,4 V CC

Tension de sortie : 7,2 V CC

Tension de charge maximale : 8,4 V CC

Courant de charge maximum : 2,12 A

Capacité : 3,6 Wh (500 mAh)

Type : ions de lithium

Batterie rechargeable

NP-FH50

(DCR-SR77E/SR87E)

Tension de sortie maximale : 8,4 V CC

Tension de sortie : 6,8 V CC

Tension de charge maximale : 8,4 V CC

Courant de charge maximum : 1,75 A

Capacité : 6,1 Wh (900 mAh)

Type : ions de lithium

La conception et les spécifications de votre caméscope et des accessoires peuvent être modifiées sans avis préalable.

- Fabriqué sous licence de Dolby Laboratories.

Durée de charge et de fonctionnement prévus pour la batterie fournie (minutes)



| Support d'enregistrement | NP-FH30*2 | | NP-FH50*3 | |
|-----------------------------------|------------|--------------------------|------------|--------------------------|
| | Disque dur | « Memory Stick PRO Duo » | Disque dur | « Memory Stick PRO Duo » |
| Durée de charge (charge complète) | 115 | | 135 | |
| Durée d'enregistrement en continu | 90 | 95 | 130 | 140 |
| Durée d'enregistrement type | 45 | 45 | 65 | 65 |
| Durée de lecture | 105 | 120 | 170 | 195 |

*2 DCR-SR37E/SR38E/SR47E/SR48E/SR57E/SR67E

*3 DCR-SR77E/SR87E

- La durée d'enregistrement varie selon les conditions d'enregistrement, le [MODE ENR.] et le type de « Memory Stick » utilisé.
- Conditions d'enregistrement : mode d'enregistrement [SP]
- La durée d'enregistrement type correspond à des enregistrements avec marche/arrêt, commutation du témoin MODE et utilisation du zoom répétés.

Durée d'enregistrement prévue pour les films sur le disque dur interne

- Pour régler le mode d'enregistrement, touchez  (HOME) →  (REGLAGES) → [REGL. FILMS APP.] → [MODE ENR.]. Par défaut, le mode d'enregistrement est [SP] (p. 42).

DCR-SR37E/SR47E :



| Mode d'enregistrement | Durée d'enregistrement |
|-----------------------|------------------------|
| [HQ] | 15 h 10 m |
| [SP] | 21 h 50 m |
| [LP] | 45 h 40 m |

DCR-SR38E/SR48E :

| Mode d'enregistrement | Durée d'enregistrement |
|-----------------------|------------------------|
| [HQ] | 17 h 40 m |
| [SP] | 25 h 30 m |
| [LP] | 53 h 20 m |

DCR-SR57E/SR67E/SR77E/SR87E :



| Mode d'enregistrement | Durée d'enregistrement |
|-----------------------|------------------------|
| [HQ] | 19 h 40 m |
| [SP] | 29 h 10 m |
| [LP] (5,1 canaux)* | 56 h |
| [LP] (2 canaux)* | 61 h |

- * Vous pouvez sélectionner le format d'enregistrement audio des films en touchant  (HOME) →  (REGLAGES) → [REGL. FILMS APP.] → [MODE AUDIO].

Exemples de durée d'enregistrement prévue pour les films sur un « Memory Stick PRO Duo »

| Mode d'enregistrement | Pour une capacité de 4 Go en minutes |
|-----------------------|--------------------------------------|
| [HQ] | 55 (50) |
| [SP] | 80 (50) |
| [LP] (5,1 canaux)** | 160 (105) |
| [LP] (2 canaux) | 170 (110) |

**DCR-SR57E/SR67E/SR77E/SR87E

- Pour le DCR-SR57E/SR67E/SR77E/SR87E : vous pouvez sélectionner le format d'enregistrement audio des films en touchant  (HOME) →  (REGLAGES) → [REGL. FILMS APP.] → [MODE AUDIO].
- Pour le DCR-SR37E/SR38E/SR47E/SR48E : le son est enregistré en stéréo 2 canaux.
- Le nombre entre parenthèses indique la durée d'enregistrement minimale.
- Un « Memory Stick PRO Duo » Sony est utilisé.
- La durée d'enregistrement varie selon les conditions d'enregistrement et le type de « Memory Stick » utilisé.
- Remarque sur la durée de charge/d'enregistrement/de lecture
 - Mesurée avec le caméscope à une température de 25 °C (10 °C à 30 °C recommandé)
 - La durée d'enregistrement et de lecture est raccourcie à basses températures ou en fonction des conditions d'utilisation de votre caméscope.

A propos des marques commerciales

- « Handycam » et **HANDYCAM** sont des marques déposées de Sony Corporation.
- « Memory Stick », «  », « Memory Stick Duo », « **MEMORY STICK DUO** », « Memory Stick PRO Duo », « **MEMORY STICK PRO DUO** », « Memory Stick PRO-HG Duo », « **MEMORY STICK PRO-HG DUO** », « Memory Stick Micro », « MagicGate », « **MAGIC GATE** », « MagicGate Memory Stick » et « MagicGate Memory Stick Duo » sont des marques commerciales ou déposées de Sony Corporation.
- « InfoLITHIUM » est une marque commerciale de Sony Corporation.
- « DVDirect » est une marque commerciale de Sony Corporation.
- « Dolby » et le symbole double-D sont des marques déposées de Dolby Laboratories.
- Microsoft, Windows, Windows Media, Windows Vista et DirectX sont des marques commerciales ou déposées de Microsoft Corporation aux Etats-Unis et/ou dans d'autres pays ou régions.
- Macintosh et Mac OS sont des marques déposées de Apple Inc. aux Etats-Unis et dans d'autres pays ou régions.
- Intel, Intel Core et Pentium sont des marques commerciales ou déposées de Intel Corporation ou de ses filiales aux Etats-Unis et dans d'autres pays ou régions.
- Adobe, le logo Adobe et Adobe Acrobat sont des marques commerciales ou déposées de Adobe Systems Incorporated aux Etats-Unis et/ou dans d'autres pays ou régions.

Tous les autres noms de produits cités dans le présent document peuvent être des marques commerciales ou déposées de leurs sociétés respectives. Par ailleurs, les indications TM et ® ne sont pas employées chaque fois qu'une marque est citée dans le présent manuel.

Indicateurs

En haut à gauche Au centre En haut à droite

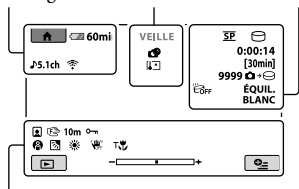

En bas

En haut à gauche

| Indicateur | Signification |
|------------|------------------------------------|
| | Bouton HOME |
| | MODE AUDIO |
| | Enregistrement avec le retardateur |
| | MIC ZOOM INTEG. |
| | NIV.REF.MIC faible |
| | SEL.GD FRMAT |
| | Autonomie de la batterie 60 min |
| | Bouton de retour |

Au centre

| Indicateur | Signification |
|-----------------|-------------------------|
| [VEILLE]/[ENR.] | Statut d'enregistrement |
| | Format des photos |
| | Diaporama activé |
| | Avertissement |
| | Mode de lecture |

En haut à droite

| Indicateur | Signification |
|------------|--|
| | Mode d'enregistrement (HQ/SP/LP) |
| | Support d'enregistrement/ de lecture/ de montage |
| 0:00:00 | Compteur (heures: minutes:secondes) |
| [00min] | Durée d'enregistrement restante estimée |

| Indicateur | Signification |
|------------|---|
| | FONDU |
| | Capteur de chute désactivé |
| | Capteur de chute activé |
| | Nombre approximatif de photos pouvant être enregistrées et support d'enregistrement |
| | Dossier de lecture |
| 100/112 | Film ou photo en cours de lecture/Nombre total de films ou photos enregistrés |

En bas

| Indicateur | Signification |
|------------|--------------------------------------|
| | Index des visages |
| | Mise au point manuelle |
| | SELECTION SCENE |
| | Balance des blancs |
| | SteadyShot désactivé |
| | SPOT./M.PT C./ SPOTMETRE/ EXPOSITION |
| | TELE MACRO |
| | Compensation du contre-jour |
| | Bouton OPTION |
| | Bouton AFFICHER LES IMAGES |
| | Bouton du diaporama |
| | Nom des fichiers de données |
| | Image protégée |
| | Bouton VISUAL INDEX |

- Les indicateurs et leur position peuvent apparaître différemment sur votre écran.
- Selon les modèles du caméscope, certains indicateurs peuvent ne pas s'afficher.

Éléments et commandes

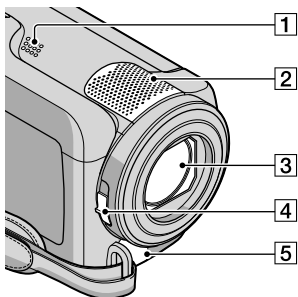

Les numéros entre parenthèses correspondent aux pages de référence.



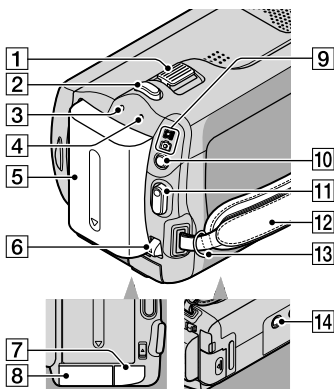

- 1 Haut-parleur
- 2 Microphone intégré
- 3 Objectif (objectif Carl Zeiss)
- 4 Commutateur LENS COVER (13, 15)
- 5 Connecteur A/V à distance (20, 33)





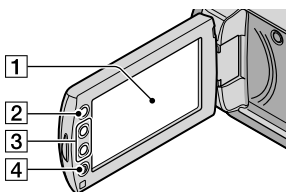

- 1 Manette de zoom motorisé (14, 16)
- 2 Touche PHOTO (16)
- 3 Témoin CHG (charge) (9)

- 4 Témoin ACCESS (disque dur) (9)
Lorsque le témoin est allumé ou clignote, votre caméscope est en train de lire ou d'écrire des données.
- 5 Batterie (9)
- 6 Manette de déblocage BATT (batterie) (10)
- 7 Prise DC IN (9)
- 8 Fente pour « Memory Stick Duo » (37)
- 9 Témoins  (Film)/ (Photo) (11)
- 10 Touche MODE (15)
- 11 Touche START/STOP (14)
- 12 Sangle (13)
- 13 Crochet pour bandoulière
- 14 Logement du trépied (36)

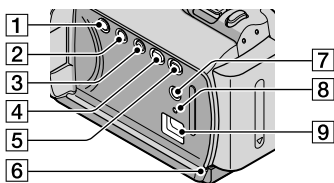

- 1 Ecran LCD/écran tactile (11)
Si vous faites pivoter le panneau LCD de 180 degrés, vous pouvez fermer le panneau LCD avec l'écran LCD tourné vers l'extérieur. Ceci est particulièrement pratique lors des opérations de lecture.
- 2 Touche  (HOME)* (39)
- 3 Touches de zoom* (14, 16)
Vous pouvez effectuer un zoom avant ou arrière.
- 4 Touche START/STOP* (14)
*DCR-SR38E/SR48E/SR57E/SR67E/SR77E/SR87E



- 1** Touche POWER (11)
- 2** Touche DISP (affichage) (18)
- 3** Touche EASY (16)
- 4** Touche  (DISC BURN) (25)
- 5** Touche  (AFFICHER LES IMAGES) (17)
- 6** Témoin d'accès « Memory Stick PRO Duo » (38)
Lorsque le témoin est allumé ou clignote, votre caméscope est en train de lire ou d'écrire des données.
- 7** Touche  (Compensation du contre-jour) (36)
- 8** Touche RESET
Appuyez sur RESET pour réinitialiser tous les réglages, y compris celui de l'horloge.
- 9** Prise  (USB) (22, 25, 26, 29, 32)
DCR-SR37E/SR38E/SR57E/SR77E : sortie uniquement

Index

- B**
- Batterie.....9
 - Bips de confirmation des opérations.....12
- C**
- Câble de raccordement A/V.....20, 33
 - Capture de photos à partir d'un film.....28
 - Chargement de la batterie.....9
 - Chargement de la batterie à l'étranger.....10
 - Code d'autodiagnostic.....47
 - Compensation du contre-jour.....36
 - Copie.....38
 - Copie d'un disque.....28
 - Création d'un disque.....27
- D**
- DATE/HEURE.....11
 - Dépannage.....46
 - Durée de charge et de fonctionnement.....53
 - DVDirect Express.....29
- E**
- Easy PC Back-up.....26
 - Éléments et commandes.....57
 - Éléments fournis.....4
 - Enregistrement.....13
 - Enregistreur de disque.....33
 - Entretien.....49
- F**
- Films.....13, 17
 - Fonction HELP.....39
 - Formatage.....35
 - Format du téléviseur.....21
- G**
- Graveur DVD.....29
 - Guide pratique de Handycam.....45
- H**
- HOME MENU.....39, 41
- I**
- Indicateurs.....56
 - Indicateurs d'avertissement.....47
 - Installation.....23
- L**
- Langue.....12
 - Lecteur ou dossier de destination.....26
 - Lecture.....17
 - Logiciel.....23
- M**
- Macintosh.....22
 - Manuel de PMB.....27
 - « Memory Stick ».....37
 - « Memory Stick PRO-HG Duo ».....37
 - « Memory Stick PRO Duo ».....37
 - Menus.....39
 - Mise sous tension.....11
 - Mode Easy Handycam.....16
 - Montage de films.....28
- O**
- One Touch Disc Burn.....25
 - OPTION MENU.....39, 44
 - Ordinateur.....22
- P**
- Photos.....15, 18
 - PMB (Picture Motion Browser).....22, 23, 27
- R**
- Réglage de la date et de l'heure.....11
 - Réparation.....46
 - RESET.....58
- S**
- Séquence d'opérations.....6
 - Spécifications.....52
 - Support d'enregistrement.....36
 - Supprimer.....35
 - Système informatique.....22
- T**
- Téléviseur.....20
 - Trépied.....36
- U**
- USB.....22, 29
 - Utilisation d'une prise murale comme source d'alimentation.....10
- V**
- VISUAL INDEX.....17
 - Volume.....18
- W**
- Windows.....22
- Z**
- Zoom.....14, 16, 19

Pour consulter les listes des options de menu, reportez-vous aux pages 41 à 44.

Lees dit door voordat u de camcorder gebruikt

Voordat u het apparaat gebruikt, moet u deze handleiding aandachtig doorlezen. Bewaar de handleiding voor het geval u deze later als referentiemateriaal nodig hebt.

WAARSCHUWING

Om het gevaar van brand of elektrische schokken te verkleinen, mag het apparaat niet worden blootgesteld aan regen of vocht.

Stel de batterijen niet bloot aan overmatige hitte zoals zonlicht, vuur en dergelijke.

LET OP

Accu

Bij onjuist gebruik van de accu, kan de accu barsten, brand veroorzaken en chemische brandwonden tot gevolg hebben. Houd rekening met de volgende voorzorgsmaatregelen.

- Demonteer de accu niet.
- Plet de accu niet en stel deze niet bloot aan schokken of stoten, laat deze niet vallen en ga er niet op staan.
- Veroorzaak geen kortsluiting en zorg dat er geen metalen voorwerpen in aanraking komen met de aansluitpunten.
- Stel de accu niet bloot aan hoge temperaturen boven 60 °C, zoals direct zonlicht of in een auto die in de zon geparkeerd staat.
- Verbrand de accu niet en gooi deze niet in het vuur.
- Gebruik geen beschadigde of lekkende lithium-ion batterijen.
- Laad de accu op met een echte Sony-acculader of een apparaat waarmee de accu kan worden opgeladen.
- Houd de accu buiten het bereik van kleine kinderen.
- Houd de accu droog.
- Vervang de accu alleen door hetzelfde accutype of een vergelijkbaar accutype dat door Sony wordt aanbevolen.

- Gooi de gebruikte accu zo snel mogelijk weg volgens de instructies.

U moet de batterij alleen vervangen door een batterij van het opgegeven type. Als u dit niet doet, kan dit brand of letsel tot gevolg hebben.

Netspanningsadapter

Plaats de netspanningsadapter niet in een smalle ruimte, dus bijvoorbeeld niet tussen een wand en een meubelstuk.

Gebruik de netspanningsadapter in de buurt van een stopcontact. Haal de stekker van de netspanningsadapter onmiddellijk uit het stopcontact als er een storing optreedt wanneer u de camcorder gebruikt.

Zelfs als de camcorder is uitgeschakeld, ontvangt het apparaat nog steeds stroom als het met de netspanningsadapter is aangesloten op een stopcontact.

VOOR KLANTEN IN EUROPA

Kennisgeving voor klanten in de landen waar EU-richtlijnen van toepassing zijn

De fabrikant van dit product is Sony Corporation, 1-7-1 Konan Minato-ku Tokyo, 108-0075 Japan. De geautoriseerde vertegenwoordiger voor EMC en productveiligheid is Sony Deutschland GmbH, Hedelfinger Strasse 61, 70327 Stuttgart, Duitsland. Voor kwesties met betrekking tot service of garantie kunt u het adres in de afzonderlijke service- en garantiedocumenten gebruiken.

Let op

De elektromagnetische velden bij de specifieke frequenties kunnen het beeld en het geluid van dit apparaat beïnvloeden.

Dit product is getest en voldoet aan de beperkingen die zijn uiteengezet in de EMC-richtlijn voor het gebruik van een verbindingkabel van minder dan 3 meter.

Kennisgeving

Als de gegevensoverdracht halverwege wordt onderbroken (mislukt) door statische elektriciteit of elektromagnetische storing, moet u de toepassing opnieuw starten of de verbindingkabel (USB, enzovoort) loskoppelen en opnieuw aansluiten.



Verwijdering van oude elektrische en elektronische apparaten (Toepasbaar in de Europese Unie en andere Europese landen met gescheiden ophaalsystemen)

Het symbool op het product of op de verpakking wijst erop dat dit product niet als huishoudelijk afval mag worden behandeld. Het moet echter naar een plaats worden gebracht waar elektrische en elektronische apparatuur wordt gerecycled. Als u ervoor zorgt dat dit product op de correcte manier wordt verwijderd, voorkomt u voor mens en milieu negatieve gevolgen die zich zouden kunnen voordoen in geval van verkeerde afvalbehandeling. De recycling van materialen draagt bij tot het vrijwaren van natuurlijke bronnen. Voor meer details in verband met het recyclen van dit product, neemt u contact op met de gemeentelijke instanties, het bedrijf of de dienst belast met de verwijdering van huishoudafval of de winkel waar u het product hebt gekocht.



Verwijdering van oude batterijen (in de Europese Unie en andere Europese landen met afzonderlijke inzamelingsystemen)

Dit symbool op de batterij of verpakking wijst erop dat de meegeleverde batterij van

dit product niet als huishoudelijk afval behandeld mag worden.

Door deze batterijen op juiste wijze af te voeren, voorkomt u voor mens en milieu negatieve gevolgen die zich zouden kunnen voordoen in geval van verkeerde afvalbehandeling. Het recyclen van materialen draagt bij tot het vrijwaren van natuurlijke bronnen.

In het geval dat de producten om redenen van veiligheid, prestaties dan wel in verband met data-integriteit een permanente verbinding met batterij vereisen, dient deze batterij enkel door gekwalificeerd servicepersoneel vervangen te worden. Om ervoor te zorgen dat de batterij op een juiste wijze zal worden behandeld, dient het product aan het eind van zijn levenscyclus overhandigd te worden aan het desbetreffende inzamelingspunt voor de recyclage van elektrisch en elektronisch materiaal. Voor alle andere batterijen verwijzen we u naar het gedeelte over hoe de batterij veilig uit het product te verwijderen. Overhandig de batterij bij het desbetreffende inzamelingspunt voor de recyclage van batterijen.

Voor meer details in verband met het recyclen van dit product of batterij, neemt u contact op met de gemeentelijke instanties, het bedrijf of de dienst belast met de verwijdering van huishoudafval of de winkel waar u het product hebt gekocht.

NL

Bijgeleverde items

De cijfers tussen () staan voor het bijgeleverde aantal.

- Netspanningsadapter (1)
- Netsnoer (1)
- A/V-kabel (1) **A**
- USB-kabel (1) **B**
- Oplaadbare accu
 - Alleen voor DCR-SR37E/SR38E/SR47E/SR48E/SR57E/SR67E: NP-FH30 (1)
 - Alleen voor DCR-SR77E/SR87E: NP-FH50 (1)
- CD-ROM "Handycam Application Software" (1) (p. 22)
 - "PMB" (software) met "Gids voor PMB"
 - "Handycam-handboek" (PDF)
- "Bedieningshandleiding" (deze handleiding) (1)

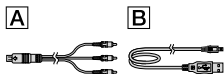

- Zie pagina 36 voor de "Memory Stick" die u met deze camcorder kunt gebruiken.

Opmerkingen bij het gebruik

De camcorder gebruiken

- De camcorder is niet stofbestendig, spatbestendig of waterbestendig. Zie "Voorzorgsmaatregelen" (p. 46).
- Voer de volgende handelingen niet uit wanneer de lampjes van de -stand (film/foto) (p. 11) of de ACCESS/toegangslampjes (p. 9, 36) branden of knipperen. Anders kan het opnamemedium worden beschadigd, kunnen opgenomen beelden verloren gaan of kunnen andere storingen optreden.
 - De "Memory Stick PRO Duo" verwijderen
 - De accu of netspanningsadapter verwijderen van de camcorder
- Stel de camcorder niet bloot aan schokken of trillingen. De camcorder kan mogelijk geen films en foto's opnemen of afspelen.
- Gebruik deze camcorder niet op zeer lawaaïge plaatsen. De camcorder kan mogelijk geen films en foto's opnemen of afspelen.
- Wanneer u de camcorder met een kabel aansluit op een ander apparaat, moet u ervoor zorgen dat u de stekker op de juiste manier aansluit. Als u de stekker met kracht in de aansluiting duwt, kan de aansluiting worden beschadigd. Dit kan een storing in de camcorder veroorzaken.
- Om de interne vaste schijf te beschermen tegen schokken wanneer de camcorder valt, beschikt de camcorder over een valsensorfunctie. Wanneer de camcorder valt, of in situaties zonder zwaartekracht, wordt het blokkeergeluid dat aangeeft dat deze functie wordt geactiveerd, mogelijk ook opgenomen. Als de valsensor meerdere keren achtereen een val registreert, wordt het opnemen/afspelen mogelijk gestopt.
- Als de temperatuur van de camcorder zeer hoog of zeer laag wordt, kunt u mogelijk niet opnemen of afspelen met de camcorder. Dit gebeurt ter beveiliging van de camcorder. In dit geval wordt een bericht weergegeven op het LCD-scherm (p. 44).
- Gebruik de camcorder niet in gebieden met een lage luchtdruk, waar de hoogte meer dan 5.000 meter bedraagt. Als u dit wel doet, kan de vaste schijf van de camcorder worden beschadigd.
- Als u over langere tijd herhaaldelijk beelden opneemt/verwijdert, treedt fragmentatie van de gegevens op het opnamemedium op. Er kunnen dan geen beelden meer worden opgeslagen of opgenomen. In dit geval moet u de beelden eerst op een extern medium opslaan en vervolgens [MEDIA FORMATT.] uitvoeren (p. 34).
- Het LCD-scherm is vervaardigd met precisietechnologie, zodat minstens 99,99% van de beeldpunten voor gebruik beschikbaar is. Soms kunnen er zwarte stipjes en/of heldere stipjes (wit, rood, blauw of groen) verschijnen op het LCD-scherm. Deze stipjes duiden niet op fabricagefouten en hebben geen enkele invloed op de opnamen.

Informatie over opnemen

- Voordat u begint met opnemen, test u de opnamefunctie om te controleren of het beeld en het geluid zonder problemen worden opgenomen.
- Opnamen worden niet vergoed, zelfs niet als er niet kan worden opgenomen of afgespeeld wegens een storing van de camcorder, problemen met het opnamemedium, enzovoort.
- Televisiekleursystemen verschillen afhankelijk van de landen/regio's. Als u de opnamen van deze camcorder wilt bekijken op een televisie, moet u een televisie met het PAL-kleursysteem hebben.
- Televisieprogramma's, films, videobanden en ander beeldmateriaal zijn wellicht beschermd door auteursrechten. Het zonder toestemming opnemen van dergelijk materiaal kan in strijd zijn met de auteursrechten.
- Om te voorkomen dat uw beeldgegevens verloren gaan, kunt u het beste al uw opgenomen beelden regelmatig opslaan op een extern medium. U kunt het beste beeldgegevens opslaan op een disc, zoals een DVD-R, met de computer. U kunt uw beeldgegevens ook opslaan met een DVD-writer, videorecorder of DVD/HDD-recorder.

De taalinstelling wijzigen

- De schermdisplays in de plaatselijke taal worden gebruikt om de bedieningsprocedures te illustreren. Wijzig desgewenst de schermtaal voordat u de camcorder gebruikt (p. 12).

Informatie over deze handleiding

- De beelden van het LCD-scherf die in deze handleiding ter illustratie worden gebruikt, zijn gemaakt met een digitale camera en kunnen dus afwijken van de werkelijke beelden van het LCD-scherf.
- In deze Bedieningshandleiding worden de vaste schijf van de camcorder en de "Memory Stick PRO Duo" "opnamemedium" genoemd.
- In deze Bedieningshandleiding wordt naar de "Memory Stick PRO Duo" en de "Memory Stick PRO-HG Duo" verwezen als "Memory Stick PRO Duo".

- U vindt het "Handycam-handboek" (PDF) op de bijgeleverde CD-ROM (p. 42).
- De gebruikte schermafbeeldingen zijn gemaakt in Windows Vista. De schermen kunnen variëren, afhankelijk van het besturingssysteem van de computer.

Procedures

Films en foto's opnemen (p. 13)

- Met de standaardinstelling worden films en foto's opgenomen op de interne vaste schijf.
- U kunt het opnamemedium wijzigen (p. 35).



Films en foto's afspelen (p. 17)

Films en foto's afspelen op de camcorder (p. 17)

Films en foto's afspelen op een aangesloten televisie (p. 20)

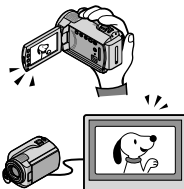

Films en foto's opslaan op een disc

Films en foto's opslaan met een computer (p. 22)

Een disc maken met een DVD-writer of recorder (p. 29)

- Als u de speciale DVD-writer, DVDirect Express (los verkrijgbaar), aansluit op de camcorder, kunt u via het camcorderscherm een disc maken en afspelen met DVDirect Express.

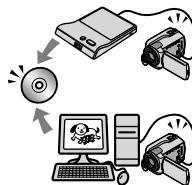

Films en foto's verwijderen (p. 34)

- U kunt opnameruimte vrijmaken door films en foto's die u op een ander medium hebt opgeslagen, te verwijderen van de interne vaste schijf.

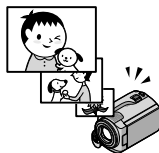

Inhoud

| | |
|--|----|
| Lees dit door voordat u de camcorder gebruikt | 2 |
| Procedures | 6 |
| Aan de slag | |
| Stap 1: De accu opladen | 9 |
| De accu opladen in het buitenland | 10 |
| Stap 2: De stroom inschakelen en de datum en tijd instellen | 11 |
| De taalinstelling wijzigen | 12 |
| Opnemen | |
| Opnemen | 13 |
| Gemakkelijk films en foto's opnemen (de Easy Handycam-functie) | 16 |
| Afspelen | |
| Afspelen op de camcorder | 17 |
| Beelden afspelen op een televisie | 20 |
| Films en foto's opslaan met een computer | |
| Een computer voorbereiden (Windows) | 22 |
| Een Macintosh gebruiken | 22 |
| Een disc maken met One Touch (One Touch Disc Burn) | 25 |
| Films en foto's importeren naar een computer (Easy PC Back-up) | 26 |
| Het doelstation of de doelmap voor films en foto's wijzigen | 26 |
| PMB starten (Picture Motion Browser) | 27 |
| Een disc maken | 27 |
| Een disc kopiëren | 28 |
| Films bewerken | 28 |
| Foto's vastleggen uit een film | 28 |
| Beelden opslaan met een DVD-writer of recorder | |
| Een disc maken met de speciale DVD-writer, DVDirect Express | 29 |
| Een disc maken met een andere DVD-writer, enzovoort dan DVDirect Express | 31 |
| Een disc maken met een recorder, enzovoort | 32 |

■ De camcorder optimaal gebruiken

| | |
|---|----|
| Films en foto's verwijderen | 34 |
| Omgaan met opnameomstandigheden | 35 |
| Het opnamemedium wijzigen | 35 |
| De instellingen voor het opnamemedium controleren | 36 |
| Films en foto's van de interne vaste schijf kopiëren naar een "Memory Stick PRO Duo" | 37 |
| De camcorder aanpassen met menu's | 37 |
| De HELP-functie gebruiken | 38 |
| Gedetailleerde informatie halen uit het "Handycam-handboek" | 42 |

■ Aanvullende informatie

| | |
|---|----|
| ? Problemen oplossen | 43 |
| Voorzorgsmaatregelen | 46 |
| Technische gegevens | 48 |
| Schermaanduidingen | 52 |
| Onderdelen en bedieningselementen | 53 |
| Index | 55 |

Stap 1: De accu opladen

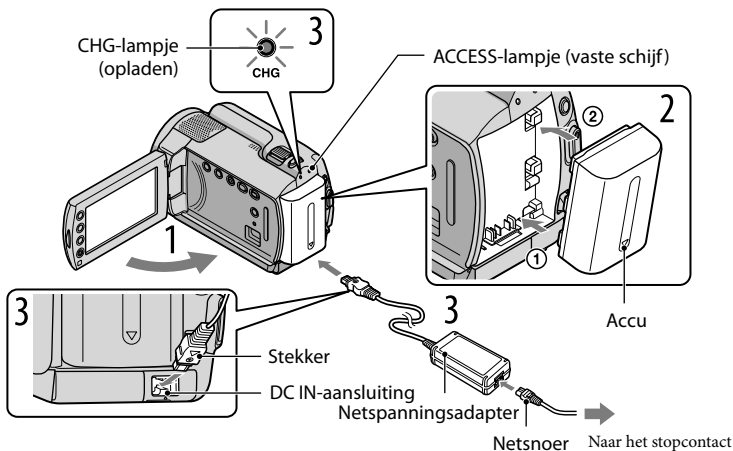

U kunt de "InfoLITHIUM"-accu (H-serie) opladen nadat u de accu in de camcorder hebt geplaatst.

- U kunt geen andere "InfoLITHIUM"-accu dan een accu uit de H-serie in de camcorder plaatsen.

- 1 Schakel de camcorder uit door het LCD-scherm te sluiten.
- 2 Bevestig de accu door de accu in de richting van de pijl in de camcorder te schuiven tot deze vastklikt.
- 3 Sluit de netspanningsadapter en het netsnoer aan op de camcorder en het stopcontact.
 - Zorg ervoor dat de aanduiding ▲ op de stekker naar beneden is gericht.
 Het CHG-lampje (opladen) gaat branden en het opladen begint. Het CHG-lampje (opladen) gaat uit als de accu volledig is opgeladen.
- 4 Wanneer de accu is opgeladen, koppelt u de netspanningsadapter los van de DC IN-aansluiting van de camcorder.

- Zie pagina 49 voor de oplaad-, opname- en speelduur.

- Als de camcorder is ingeschakeld, kunt u de geschatte resterende accuduur controleren met de aanduiding voor de resterende accuduur in de linkerbovenhoek van het LCD-scherm.

De accu verwijderen

Sluit het LCD-scherm. Schuif de BATT-knop (accuontgrendeling) ① en verwijder de accu ②.

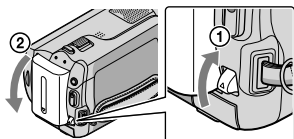

Een stopcontact als stroombron gebruiken

Maak dezelfde aansluitingen als bij "Stap 1: De accu opladen".

Opmerkingen over de accu en de netspanningsadapter

- Als u de accu wilt verwijderen of de netspanningsadapter wilt loskoppelen, moet u het LCD-scherm sluiten en ervoor zorgen dat de -lampjes (film/foto) (p. 11) en de ACCESS/toegangslampjes (p. 9, 36) zijn uitgeschakeld.
- Zorg ervoor dat de stekker van de netspanningsadapter of het contactpunt van de accu niet in aanraking komt met metalen voorwerpen. Dit kan een storing veroorzaken.
- Met de standaardinstelling wordt de camcorder automatisch uitgeschakeld als u deze ongeveer 5 minuten niet gebruikt. Dit wordt gedaan om de acculading te sparen ([AUTOM. UIT]).

De accu opladen in het buitenland

U kunt de accu met de bijgeleverde netspanningsadapter opladen in alle landen/regio's met een lichtnetspanning van 100 V tot 240 V wisselstroom, 50 Hz/60 Hz.

- Gebruik geen elektronische transformator.

Stap 2: De stroom inschakelen en de datum en tijd instellen

1 Open het LCD-scherm van de camcorder.

De camcorder wordt ingeschakeld.

- Als u de camcorder wilt inschakelen wanneer het LCD-scherm is geopend, drukt u op POWER.

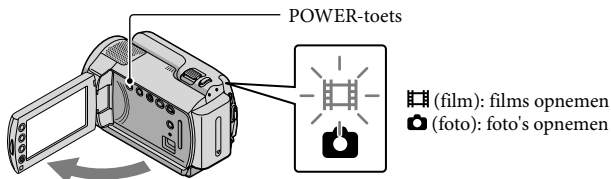

2 Selecteer de gewenste regio met $\blacktriangle/\blacktriangledown$ en raak [VOLGENDE] aan.

Raak de toets op het LCD-scherm aan.

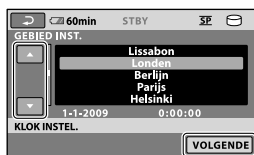
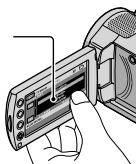

- Als u de datum en tijd opnieuw wilt instellen, raakt u HOME → INSTELLINGEN → [KLOK/TAALINS.] → [KLOK INSTEL.] aan. Als een item niet op het scherm wordt weergegeven, raakt u $\blacktriangle/\blacktriangledown$ aan tot het item wordt weergegeven.

3 Stel [ZOMERTIJD], de datum en de tijd in en raak OK aan.

De klok begint te lopen.

- Als u [ZOMERTIJD] instelt op [AAN], wordt de klok 1 uur vooruit gezet.

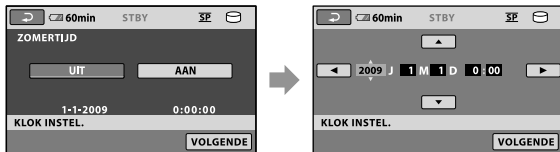

- De datum en tijd worden niet weergegeven tijdens het opnemen, maar ze worden automatisch opgenomen op het opnamemedium. U kunt de datum en tijd weergeven tijdens het afspelen. Als u de datum en tijd wilt weergeven, raakt u HOME → INSTELLINGEN → [INS.BLDWEERG.] → [GEGEVENS CODE] → [DATUM/TIJD] → OK → RECHT → X aan.
- U kunt de bedieningspijptonen uitschakelen door HOME → INSTELLINGEN → [INS. GELUID/WRGV] → [PIEPTOON] → [UIT] → OK → RECHT → X aan te raken.

De stroom uitschakelen



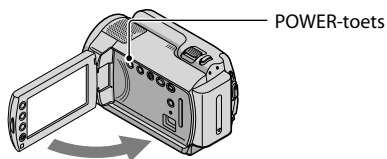



Sluit het LCD-scherm. Het -lampje (film) knippert enkele seconden en de stroom wordt uitgeschakeld.



- U kunt de camcorder ook uitschakelen door op POWER te drukken.
- Als [AAN/UIT VIA LCD] is ingesteld op [UIT], schakelt u de camcorder uit door op POWER te drukken.

De taalinstelling wijzigen

U kunt de schermdisplays wijzigen zodat berichten in een bepaalde taal worden weergegeven.

Raak  (HOME) →  (INSTELLINGEN) → [KLOK/  TAALINS.] →
[ TAALINSTEEL.] → de gewenste taal → [OK] →  →  aan.

Opnemen

Films opnemen

Met de standaardinstelling worden films opgenomen op de interne vaste schijf (p. 35).

1 Maak de handgreep vast.

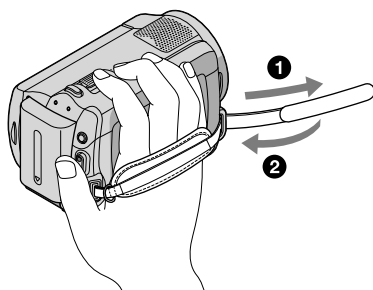

2 Open de lensdop.

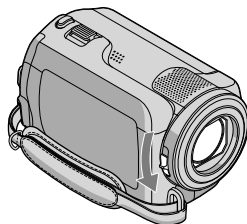

Opnemen

3 Open het LCD-scherm van de camcorder.

De camcorder wordt ingeschakeld.

- Als u de camcorder wilt inschakelen wanneer het LCD-scherm al is geopend, drukt u op POWER (p. 11).

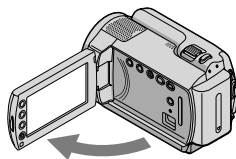

4 Druk op START/STOP om te beginnen met opnemen.

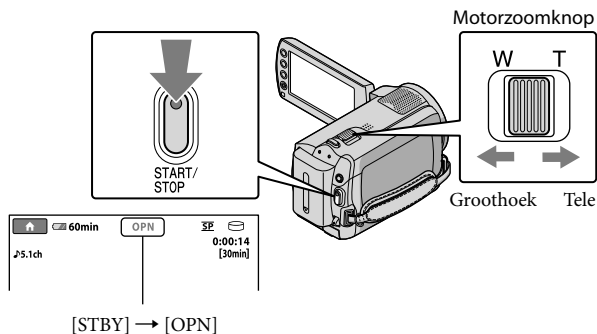

Druk nogmaals op START/STOP om te stoppen met opnemen.

- U kunt beelden vergroten met de motorzoomknop. Als u de motorzoomknop voorzichtig verschuift, kunt u langzaam in- en uitzoomen op het onderwerp. Verschuif de motorzoomknop verder voor een snellere zoombeweging.

- Als u het LCD-scherm sluit terwijl u opneemt, stopt de camcorder met opnemen.
- Zie pagina 50 voor de opnameduur van films.
- De maximale doorlopende opnameduur voor films is ongeveer 13 uur.
- Wanneer een filmbestand groter wordt dan 2 GB, wordt automatisch een nieuw filmbestand gemaakt.
- U kunt het opnamemedium wijzigen (p. 35).
- U kunt de opnamestand voor films wijzigen (p. 40).
- [STEADYSHOT] is standaard ingesteld op [AAN].
- Als u de hoek van het LCD-scherm wilt aanpassen, opent u het LCD-scherm eerst 90 graden ten opzichte van de camcorder ① en past u vervolgens de hoek aan ②. Als u het LCD-scherm 180 graden in de richting van de lens draait ②, kunt u films/foto's opnemen in de spiegelstand.

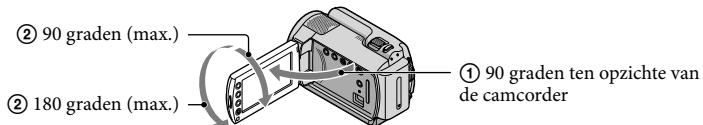

- U kunt het zoomniveau wijzigen met de digitale zoom. Stel het zoomniveau in door **HOME** → **INSTELLINGEN** → [FILMINST.CAMERA] → [DIGITAL ZOOM] → de gewenste instelling → **OK** → **←** → **×** aan te raken.

Foto's opnemen

Met de standaardinstelling worden foto's opgenomen op de vaste schijf (p. 35).

1 Open de lensdop.

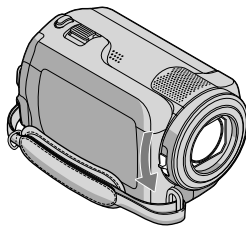

2 Open het LCD-scherm van de camcorder.

De camcorder wordt ingeschakeld.

- Als u de camcorder wilt inschakelen wanneer het LCD-scherm al is geopend, drukt u op POWER (p. 11).

3 Druk op MODE om het -lampje (foto) in te schakelen.

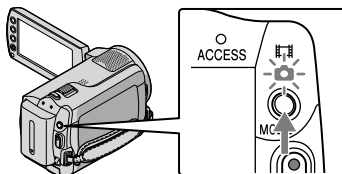





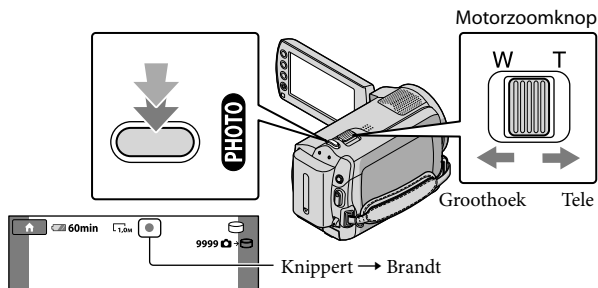

- De breedte-/hoogteverhouding van het scherm wordt ingesteld op 4:3.

- 4 Druk lichtjes op PHOTO om scherp te stellen en druk de toets dan volledig in.



Wanneer  verdwijnt, is de foto opgenomen.

- Als u de motorzoomknop voorzichtig verschuift, kunt u langzaam in- en uitzoomen op het onderwerp. Verschuif de motorzoomknop verder voor een snellere zoombeweging.

- U kunt het opneembare aantal foto's controleren op het LCD-scherm (p. 52).
- Als u het beeldformaat wilt wijzigen, raakt u  (HOME) →  (INSTELLINGEN) → [FOTO-INSTELL.] →  [BEELDFORM.] → de gewenste instelling →  →  →  aan.
- U kunt geen foto's opnemen terwijl  wordt weergegeven.

Gemakkelijk films en foto's opnemen (de Easy Handycam-functie)

Druk op EASY.

Als u de Easy Handycam-functie wilt annuleren, drukt u nogmaals op EASY als u klaar bent met opnemen of met het uitvoeren van de menubewerkingen. Met de Easy Handycam-functie kunt u basisopties, zoals het wijzigen van het beeldformaat of het verwijderen van beelden, instellen. Andere items worden automatisch ingesteld.

- Wanneer de Easy Handycam-functie wordt ingeschakeld, worden bijna alle menu-items automatisch opnieuw ingesteld op de standaardinstellingen. (Sommige menu-items behouden de instellingen die zijn opgegeven voordat de Easy Handycam-functie werd ingeschakeld.)



EASY wordt weergegeven als de Easy Handycam-functie wordt gebruikt.

Afspelen op de camcorder

Met de standaardinstelling worden films en foto's op de interne vaste schijf afgespeeld (p. 35).

Films afspelen

1 Open het LCD-scherm van de camcorder.

De camcorder wordt ingeschakeld.

- Als u de camcorder wilt inschakelen wanneer het LCD-scherm al is geopend, drukt u op POWER (p. 11).

2 Druk op (BEELDEN WEERGEVEN).

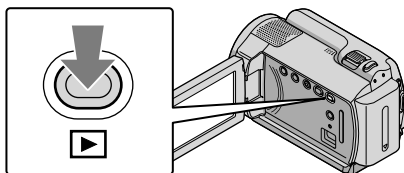

Het scherm VISUAL INDEX wordt na enkele seconden weergegeven.

- U kunt het scherm VISUAL INDEX ook weergeven door op  (BEELDEN WEERGEVEN) op het LCD-scherm te drukken.

3 Raak de tab (film) ① → de gewenste film ② aan.



Naar het indexscherm met scènes op een bepaald interval (Filmrolindex)

Vorige
Volgende
Terug naar de opnamestand



Naar het indexscherm met gezichtsscènes (Gezichtsindex)

Naar de lijst met opnamedatums

-  wordt weergegeven met de film of foto die het laatst is afgespeeld of opgenomen. Als u de film of foto met  aanraakt, kunt u het afspelen vanaf de vorige keer hervatten. ( wordt weergegeven bij de foto die op de "Memory Stick PRO Duo" is opgenomen.)

De camcorder speelt de geselecteerde film af.

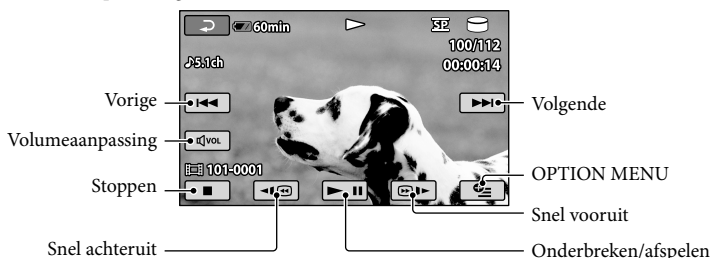

- Wanneer u geselecteerde films afspeelt en de laatste film wordt bereikt, gaat u terug naar het scherm VISUAL INDEX.
- Raak aan in de pauzestand om films langzaam af te spelen.
- Als u herhaaldelijk aanraakt tijdens het afspelen, wordt de afspeelsnelheid voor films als volgt gewijzigd: 5 keer sneller → 10 keer sneller → 30 keer sneller → 60 keer sneller.
- U kunt het schermdisplay in- of uitschakelen door op DISP op het paneel achter het LCD-scherm te drukken.
- De opnamedatum, -tijd en -omstandigheden worden automatisch opgenomen. Deze informatie wordt niet weergegeven tijdens het opnemen, maar u kunt de informatie weergeven tijdens het afspelen door (HOME) → (INSTELLINGEN) → [INS.BLDWEERG.] → [GEGEVENS CODE] → de gewenste instelling → → → aan te raken.

Het volume van films aanpassen

Raak aan → pas aan met / → raak aan tijdens het afspelen van films.

- U kunt het volume aanpassen vanuit het OPTION MENU (p. 38).

Foto's weergeven

Raak de tab (foto) ① → de gewenste foto ② aan op het scherm VISUAL INDEX.



De geselecteerde foto wordt op de camcorder weergegeven.



- U kunt inzoomen op de foto door de motorzoomknop te verschuiven terwijl u foto's weergeeft (PB ZOOM). Als u een punt in het PB ZOOM-kader aanraakt, wordt dat punt in het midden van het kader geplaatst.
- Als u foto's weergeeft die op een "Memory Stick PRO Duo" zijn opgenomen, wordt **101** (afspeelmap) op het scherm weergegeven.

Beelden afspelen op een televisie

Sluit de camcorder met de A/V-kabel **1** of een A/V-kabel met S VIDEO **2** aan op de ingang van een televisie of videorecorder. Voor deze bewerking sluit u de camcorder met de bijgeleverde netspanningsadapter aan op een stopcontact (p. 10). Raadpleeg ook de gebruiksaanwijzing bij de apparaten die u wilt aansluiten.

1 A/V-kabel (bijgeleverd)

De camcorder via de A/V-aansluiting aansluiten op een ander apparaat met een A/V-kabel.

2 A/V-kabel met S VIDEO (los verkrijgbaar)

Als u de camcorder op een ander apparaat aansluit via de S VIDEO-aansluiting door een A/V-kabel met S VIDEO (los verkrijgbaar) te gebruiken, kunnen beelden met hogere kwaliteit worden geproduceerd dan met een A/V-kabel. Sluit de witte en rode stekkers (audio links/rechts) en de S VIDEO-stekker (S VIDEO-kanaal) van de A/V-kabel met S VIDEO (los verkrijgbaar) aan. U hoeft de gele stekker niet aan te sluiten. Als u alleen de S VIDEO-stekker aansluit, wordt er geen audio uitgevoerd.

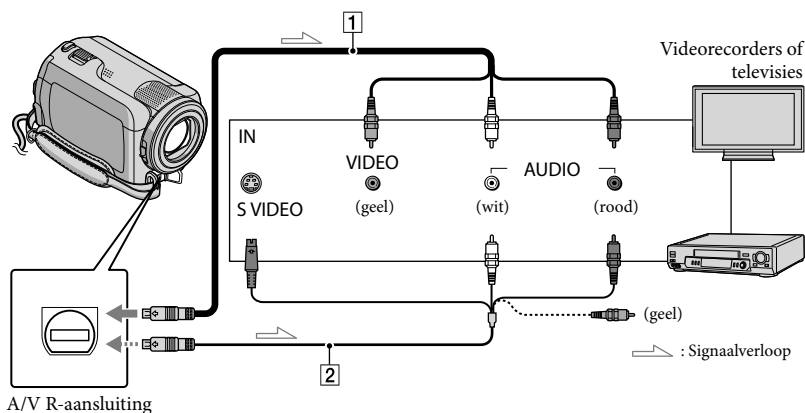





1 Stel de ingangskieschakelaar van de televisie in op de ingang waarop u de camcorder wilt aansluiten.

- Raadpleeg de gebruiksaanwijzing van de televisie voor meer informatie.

2 Sluit de camcorder aan op een televisie met de A/V-kabel (**1**, bijgeleverd) of een A/V-kabel met S VIDEO (**2**, los verkrijgbaar).

- Sluit de camcorder aan op de ingang van de televisie.

3 Speel films en foto's af op de camcorder (p. 17).

- U kunt de breedte-/hoogteverhouding instellen op basis van de aangesloten televisie (breedbeeld/4:3) door  (HOME) →  (INSTELLINGEN) → [UITVOERINSTELL.] → [TV-TYPE] → [16:9] of [4:3] →  →  →  aan te raken.

Een computer voorbereiden

(Windows)

U kunt de volgende bewerkingen uitvoeren met "PMB (Picture Motion Browser)".

- Beelden importeren naar een computer
 - Geïmporteerde beelden bekijken en bewerken
 - Een disc maken
 - Films en foto's uploaden naar websites
- Installeer eerst "PMB" vanaf de bijgeleverde CD-ROM om films en foto's op te slaan met een computer.

- Formateer de vaste schijf van de camcorder niet met een computer. De camcorder werkt dan mogelijk niet goed.
- U kunt discs maken met "PMB". Hiervoor kunt u 12-cm discs van het volgende type gebruiken.
 - DVD-R/DVD+R/DVD+R DL:
Niet herschrijfbaar
 - DVD-RW/DVD+RW:
Herschrijfbaar

Step 1 Het computersysteem controleren

| |
|--|
| Besturingssysteem*1 |
| Microsoft Windows XP SP3*2/Windows Vista SP1*3 |
| Processor |
| Intel Pentium III: 1 GHz of sneller |
| Toepassing |
| DirectX 9.0c of hoger (Dit product is gebaseerd op DirectX-technologie. DirectX moet zijn geïnstalleerd.) |
| Geheugen |
| 256 MB of meer Er moet worden voldaan aan andere systeemvereisten voor het besturingssysteem. |
| Vaste schijf |
| Schijfvolume vereist voor installatie: Ongeveer 500 MB (5 GB of meer kan vereist zijn wanneer u DVD's maakt). |

| |
|--|
| Scherms |
| Minimaal 1.024 x 768 punten |
| Overig |
| USB-poort (moet een standaardonderdeel van de computer zijn; Hi-Speed USB (compatibel met USB) wordt aanbevolen), DVD-brander (CD-ROM-station is nodig voor installatie) |

- De werking kan niet worden gegarandeerd voor elke computeromgeving.
- *1 Standaardinstallatie is vereist. De werking kan niet worden gegarandeerd als het besturingssysteem is bijgewerkt of in een multi-boot-omgeving.
- *2 64-bits versies en Starter (Edition) worden niet ondersteund.
- *3 Starter (Edition) wordt niet ondersteund.

Een Macintosh gebruiken

De bijgeleverde software "PMB" wordt niet ondersteund door Macintosh-computers. Raadpleeg de volgende website om foto's te bewerken met een Macintosh-computer die is aangesloten op de camcorder.
<http://guide.d-imaging.sony.co.jp/mac/ms/nl/>

Step 2 De bijgeleverde software "PMB" installeren

Installeer "PMB" voordat u de camcorder aansluit op een computer.

- Controleer de versie van "PMB" als deze software al op de computer is geïnstalleerd. (Het versienummer wordt weergegeven door te klikken op [Help] - [Over PMB].) Vergelijk de versie van de bijgeleverde CD-ROM met die van de geïnstalleerde "PMB" om te controleren of de versies op volgorde zijn geïnstalleerd, van laag naar hoog. Als het versienummer van de geïnstalleerde "PMB" hoger is dan dat van de "PMB" van de camcorder, verwijdert u "PMB"

van de computer en installeert u de software opnieuw op volgorde, van laag naar hoog. Als u eerst een hogere versie van "PMB" installeert, werken sommige functies mogelijk niet correct.

- Raadpleeg pagina 42 in het "Handycam-handboek".

1 Zorg ervoor dat de camcorder niet is aangesloten op de computer.

2 Schakel de computer in.

- Meld u aan als beheerder voor de installatie.
- Sluit alle toepassingen op de computer voordat u de software installeert.

3 Plaats de bijgeleverde CD-ROM in het schijfstation van de computer.

Het installatiescherm wordt weergegeven.

- Als het scherm niet wordt weergegeven, klikt u op [start] → [Computer] (in Windows XP: [Deze computer]) en dubbelklikt u op [SONYPICTUTIL (E:)] (CD-ROM).

4 Klik op [Installeren].



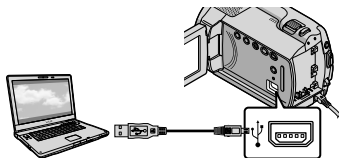

5 Selecteer de taal voor de toepassing die wordt geïnstalleerd en klik op [Volgende].

6 Schakel de camcorder in en sluit de camcorder met de bijgeleverde USB-kabel aan op de computer.





Het scherm [USB SELECT.] wordt automatisch op het camcorderscherm weergegeven.

7 Raak [⊞USB-AANSLTING] aan op het camcorderscherm.

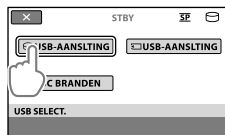
- Als het scherm [USB SELECT.] niet wordt weergegeven, raakt u  (HOME) →  (OVERIG) → [USB-AANSLTING] aan.



8 Klik op [Doorgaan] op het computerscherm.

9 Lees de voorwaarden van de licentieovereenkomst aandachtig door. Als u akkoord gaat met de voorwaarden, wijzigt u  in  en klikt u op [Volgende] → [Installeren].

10 Volg de instructies op het scherm om de software te installeren.

- Afhankelijk van de computer moet u mogelijk software van derden installeren. Als het installatiescherm wordt weergegeven, volgt u de instructies om de vereiste software te installeren.
- Start de computer opnieuw op als dit wordt vereist om de installatie te voltooien.

De volgende pictogrammen worden weergegeven wanneer de installatie is voltooid.

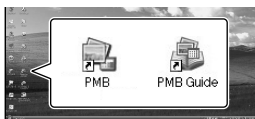

Verwijder de CD-ROM uit de computer.

- Er kunnen andere pictogrammen worden weergegeven.
- Afhankelijk van de installatieprocedure is het mogelijk dat er geen pictogram wordt weergegeven.
- Het "Handycam-handboek" wordt niet geïnstalleerd met deze procedure (p. 42).

De camcorder loskoppelen van de computer

1 Klik op het pictogram  in de rechterbenedenhoek van het bureaublad van de computer → [USB-apparaat voor massaopslag veilig verwijderen].



2 Raak [END] → [JA] aan op het camcorderscherm.

3 Koppel de USB-kabel los.

Een disc maken met One Touch

(One Touch Disc Burn)

U kunt films en foto's opslaan op een disc door op  (DISC BURN) op de camcorder te drukken. Films en foto's die zijn opgenomen op de camcorder en nog niet zijn opgeslagen met One Touch Disc Burn, kunnen automatisch worden opgeslagen op een disc.

- Installeer "PMB" van tevoren (p. 22), maar start "PMB" niet.
- Voor deze bewerking sluit u de camcorder met de bijgeleverde netspanningsadapter aan op een stopcontact (p. 10).
- Met de One Touch Disc Burn-functie kunt u alleen films en foto's opslaan die op de interne vaste schijf zijn opgeslagen.

1 Schakel de computer in en plaats een lege disc in het DVD-station.

- Zie pagina 22 voor het type disc dat u kunt gebruiken.
- Als er software automatisch wordt gestart, sluit u deze software.

2 Schakel de camcorder in en sluit de camcorder met de USB-kabel aan op de computer.

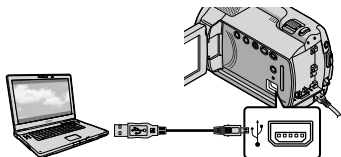

3 Druk op  (DISC BURN).

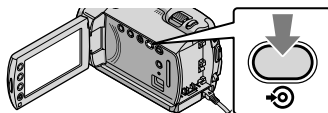

4 Volg de instructies op het scherm van de computer.



- Films en foto's worden niet op de computer opgeslagen met One Touch Disc Burn.

Films en foto's importeren naar een computer

(Easy PC Back-up)

Films en foto's die zijn opgenomen op de camcorder en nog niet zijn opgeslagen met Easy PC Back-up, kunnen automatisch worden geïmporteerd naar een computer. Schakel de computer van tevoren in.

- Voor deze bewerking sluit u de camcorder met de bijgeleverde netspanningsadapter aan op een stopcontact (p. 10).

- 1 Schakel de camcorder in en sluit de camcorder met de USB-kabel aan op de computer.

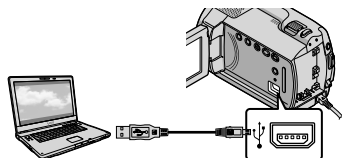

Het scherm [USB SELECT.] wordt op het camcorderscherm weergegeven.

- 2 Raak [⊖ USB-AANSLTING] aan om beelden van de interne vaste schijf te importeren of raak [☑ USB-AANSLTING] aan om beelden van de "Memory Stick PRO Duo" te importeren.

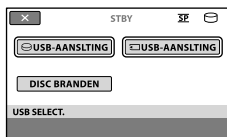

Het scherm [Handycam Utility] wordt weergegeven op het computerscherm.

- 3 Klik op het computerscherm op [Easy PC Back-up] → [Importeren].

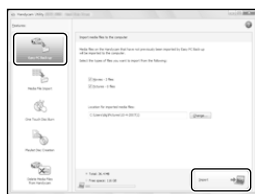

Films en foto's worden geïmporteerd naar de computer.

Wanneer de bewerking is voltooid, wordt het scherm "PMB" weergegeven.

- Wanneer de bewerking is voltooid, kan er een scherm worden weergegeven om aan te geven dat er films worden geanalyseerd. Het analyseren van films kan lang duren. In de tussentijd kunt u "PMB" gebruiken.

- Raadpleeg de "Gids voor PMB" voor het importeren van geselecteerde films en foto's (p. 27).

Het doelstation of de doelmap voor films en foto's wijzigen

Klik in het scherm [Handycam Utility] in stap 3 hierboven op [Easy PC Back-up] → [Wijzigen]. Op het scherm kunt u het station of de map kiezen waar de beelden moeten worden opgeslagen.

PMB starten (Picture Motion Browser)

Dubbelklik op de snelkoppeling "PMB" op het computerscherm.



- Als het pictogram niet op het computerscherm wordt weergegeven, klikt u op [start] → [Alle programma's] → [Sony Picture Utility] → [PMB] om "PMB" te starten.

Met "PMB" kunt u discs met films en foto's bekijken, bewerken of maken.

De "Gids voor PMB" lezen

Lees de "Gids voor PMB" door voor meer informatie over het gebruik van "PMB".

Dubbelklik op de snelkoppeling "Gids voor PMB" op het computerscherm om de "Gids voor PMB" te openen.



- Als het pictogram niet op het computerscherm wordt weergegeven, klikt u op [start] → [Alle programma's] → [Sony Picture Utility] → [Help] → [Gids voor PMB]. U kunt de "Gids voor PMB" ook openen via [Help] in "PMB".

Een disc maken

U kunt een disc maken door films en foto's te selecteren die u eerder naar de computer hebt geïmporteerd (p. 26).

1 Schakel de computer in en plaats een lege disc in het DVD-station.

- Zie pagina 22 voor het type disc dat u kunt gebruiken.
- Als er software automatisch wordt gestart, sluit u deze software.

2 Dubbelklik op de snelkoppeling "PMB" op het computerscherm om "PMB" te starten.

- U kunt "PMB" ook starten door op [start] → [Alle programma's] → [Sony Picture Utility] → [PMB] te klikken.

3 Klik op [Mappen] of [Kalender] aan de linkerkant van het venster en selecteer de map of datum en selecteer vervolgens de films en foto's.

- Als u meerdere films en foto's wilt selecteren, houdt u de Ctrl-toets ingedrukt en klikt u op de miniaturen.

4 Klik boven aan het venster op [Manipuleren] → [DVD-Video (SD) maken].

Het venster waarin u films en foto's kunt selecteren, wordt weergegeven.

- Als u films en foto's wilt toevoegen aan vooraf geselecteerde films en foto's, selecteert u de films en foto's in het hoofdvenster en sleept u die naar het venster voor het selecteren van films en foto's.



5 Volg de instructies op het scherm om een disc te maken.

- Het maken van een disc kan lang duren.

Een disc kopiëren

Met "Video Disc Copier" kunt u een opgenomen disc kopiëren naar een andere disc.

Klik op [start] → [Alle programma's] → [Sony Picture Utility] → [Video Disc Copier] om de software te starten. Raadpleeg de Help van "Video Disc Copier" voor meer informatie over de bewerking.

Films bewerken

U kunt bepaalde stukken uit een film knippen en die opslaan in een afzonderlijk bestand.

Selecteer met "PMB" de film die u wilt bewerken en klik op [Manipuleren] → [Video Trimming] in het menu om het venster "Video Trimming" weer te geven. Raadpleeg de "Gids voor PMB" voor meer informatie over de bewerking (p. 27).

Foto's vastleggen uit een film

U kunt een frame uit een film opslaan als fotobestand.

Klik in het afspelenvenster voor films van "PMB" op  om het venster [Frame opslaan] weer te geven. Raadpleeg de "Gids voor PMB" voor meer informatie over de bewerking (p. 27).

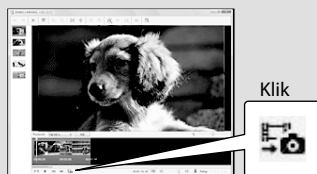

Een disc maken met de speciale DVD-writer, DVDirect Express

Via het camcorderscherm kunt u films op een disc opslaan wanneer u de speciale DVD-writer, DVDirect Express (los verkrijgbaar), gebruikt. U kunt ook beelden op een gemaakte disc afspelen.

Raadpleeg ook de gebruiksaanwijzing van de DVD-writer.

- In dit gedeelte wordt met de term "DVD-writer" verwezen naar DVDirect Express.
- Alleen de volgende typen lege discs kunnen worden gebruikt:
 - 12-cm DVD-R
 - 12-cm DVD+R
- Het apparaat biedt geen ondersteuning voor discs met twee lagen.

1 Schakel de camcorder in en sluit de DVD-writer aan op de Ψ -aansluiting (USB) van de camcorder met de USB-kabel van de DVD-writer.

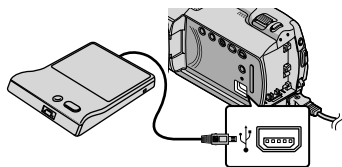

Het scherm [EXTERN STATION] wordt op het camcorderscherm weergegeven.

- Gebruik de bijgeleverde netspanningsadapter als stroombron (p. 10). Als u de accu gebruikt, werkt de DVD-writer niet.

2 Plaats een lege disc in de DVD-writer en sluit de disclade. Het scherm [DISC BRANDEN] wordt op het camcorderscherm weergegeven.



3 Druk op \rightarrow (DISC BURN) op de DVD-writer.

Films die op de interne vaste schijf zijn opgenomen en die nog niet op een disc zijn opgeslagen, worden opgenomen op de disc.

Nadat de disc is gemaakt, wordt de disclade van de DVD-writer geopend en kunt u de disc verwijderen.

- U kunt de bewerking ook uitvoeren met \rightarrow (DISC BURN) op de camcorder.

4 Herhaal stap 2 en 3 als de totale grootte van de films die u wilt branden, groter is dan de disc.

5 Nadat de bewerking is voltooid, raakt u [OK] \rightarrow [END] aan op het camcorderscherm.

- Raak [DISC UITWERPEN] aan en verwijder de geplaatste disc.

6 Sluit de disclade van de DVD-writer en koppel de USB-kabel los.

Een disc met geselecteerde beelden maken

Voer deze bewerking uit als u gewenste beelden wilt kopiëren naar de disc of als u veel gelijke discs wilt maken.



- ① Raak [OPTIE DISC BRAND.] aan in stap 3 hierboven.



- ② Selecteer het opnamemedium met de film(s) die u wilt opslaan.
Er worden miniaturen van de films op het camcorderscherm weergegeven.
- ③ Raak de film aan die u op de disc wilt branden.
✓ wordt weergegeven.





Resterende capaciteit van de disc

- Blijf het beeld op het LCD-scherm aanraken om het beeld te bevestigen. Raak  aan om terug te keren naar het vorige scherm.
 - Als u de datum aanraakt, kunt u beelden zoeken op datum.
- ④ Raak  → [JA] aan op het camcorderscherm.
De disclade van de DVD-writer wordt geopend nadat de disc is gemaakt.
- ⑤ Verwijder de disc uit de DVD-writer en sluit de disclade.
- Als u nog een disc met dezelfde inhoud wilt maken, plaatst u een nieuwe disc en raakt u [DEZELFDE DISC MAKEN] aan.
- ⑥ Nadat de bewerking is voltooid, raakt u [AFSLUITEN] → [END] aan op het camcorderscherm.
- ⑦ Sluit de disclade van de DVD-writer en koppel de USB-kabel los van de camcorder.

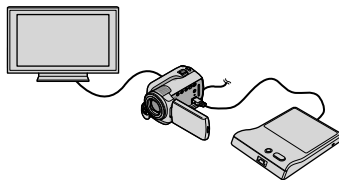
Een disc afspeelen met de DVD-writer



- ① Schakel de camcorder in en sluit de DVD-writer aan op de Ψ-aansluiting (USB) van de camcorder met de USB-kabel van de DVD-writer.
Het scherm [EXTERN STATION] wordt weergegeven.
- U kunt films op de televisie afspelen als u de camcorder op een televisie aansluit (p. 20).
- ② Plaats een gemaakte disc in de DVD-writer.
De films op de disc worden als VISUAL INDEX op het camcorderscherm weergegeven.
- ③ Druk op de afspeloets op de DVD-writer.
De film wordt afgespeeld op het camcorderscherm.
- U kunt de bewerkingen ook uitvoeren via het camcorderscherm (p. 17).
- ④ Raak [END] → [DISC UITWERPEN] aan op het camcorderscherm en verwijder de disc nadat de bewerking is voltooid.
- ⑤ Druk op  en koppel de USB-kabel los.
- Zorg ervoor dat u de camcorder inschakelt. De DVD-writer wordt gevoed via de camcorder.
 - U kunt [OPTIE DISC BRAND.] gebruiken om veel gelijke discs te maken.
 - Voer de volgende handelingen niet uit wanneer u een disc maakt.
 - De camcorder uitschakelen
 - De USB-kabel of de netspanningsadapter loskoppelen
 - De camcorder blootstellen aan mechanische schokken of trillingen
 - De "Memory Stick PRO Duo" uit de camcorder verwijderen
 - U kunt geen films aan een gemaakte disc toevoegen.

- Speel de gemaakte disc af om te controleren of de films correct zijn gekopieerd voordat u de films van de camcorder verwijdert.
- Als [Mislukt.] of [DISC BRANDEN mislukt.] op het scherm wordt weergegeven, plaatst u een andere disc in de DVD-writer en raakt u  (DISC BURN) nogmaals aan.
- Als de totale grootte van de films die u wilt branden met de bewerking DISC BURN, groter is dan de capaciteit van de disc, wordt het maken van de disc gestopt wanneer de limiet wordt bereikt. De laatste film op de disc kan worden afgekap.
- Het maken van een disc die volledig is gevuld met films, duurt 20 tot 60 minuten. Het kan langer duren afhankelijk van de opnamestand of het aantal scènes.
- U kunt gemaakte discs afspelen op gewone DVD-spelers. Als er wegens een bepaalde reden niet kan worden afgespeeld, sluit u de camcorder aan op de DVD-writer en speelt u de films af.
- De discmarkering wordt weergegeven op het camcorderscherm.
- DVDDirect Express is mogelijk niet beschikbaar in bepaalde landen/regio's.

Een disc maken met een andere DVD-writer, enzovoort dan DVDDirect Express



U kunt films op een disc opslaan door de camcorder met de USB-kabel aan te sluiten op apparaten waarmee discs kunnen worden gemaakt, zoals een andere Sony DVD-writer dan DVDDirect Express. Raadpleeg ook de gebruiksaanwijzing bij de apparaten die u wilt aansluiten. Hier wordt de methode beschreven waarmee een disc wordt gemaakt door de camcorder met de USB-kabel aan te sluiten op een Sony DVD-writer.

- Voor deze bewerking sluit u de camcorder met de bijgeleverde netspanningsadapter aan op een stopcontact (p. 10).
- De Sony DVD-writer is mogelijk niet beschikbaar in bepaalde landen/regio's.

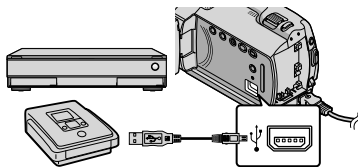
1 Schakel de camcorder in en sluit een DVD-writer, enzovoort aan op de -aansluiting (USB) van de camcorder met de USB-kabel (bijgeleverd).



Het scherm [USB SELECT.] wordt op het camcorderscherm weergegeven.

2 Raak op het camcorderscherm [USB-AANSLTING] aan als de films op de interne vaste schijf zijn opgenomen, of [USB-AANSLTING] als de films op een "Memory Stick PRO Duo" zijn opgenomen.

3 Neem de films op met het aangesloten apparaat.

- Raadpleeg ook de gebruiksaanwijzing bij het apparaat dat u wilt aansluiten voor meer informatie.

4 Nadat de bewerking is voltooid, raakt u [END] → [JA] aan op het camcorderscherm.

5 Koppel de USB-kabel los.

Een disc maken met een recorder, enzovoort

U kunt beelden die op de camcorder worden afgespeeld, kopiëren naar een disc of videoband door de camcorder met de A/V-kabel aan te sluiten op een discrecorder, een andere Sony DVD-writer dan DVDirect Express, enzovoort. Sluit het apparaat aan met methode **1** of **2**. Raadpleeg ook de gebruiksaanwijzing bij de apparaten die u wilt aansluiten. Selecteer eerst het opnamemedium met de films die u wilt kopiëren (p. 35).

- Voor deze bewerking sluit u de camcorder met de bijgeleverde netspanningsadapter aan op een stopcontact (p. 10).

1 A/V-kabel (bijgeleverd)

Sluit de A/V-kabel aan op de ingangen van een ander apparaat.

2 A/V-kabel met S VIDEO (los verkrijgbaar)

Als u de camcorder op een ander apparaat aansluit via de S VIDEO-aansluiting door een A/V-kabel met S VIDEO (los verkrijgbaar) te gebruiken, kunnen beelden met hogere kwaliteit worden geproduceerd dan met een A/V-kabel. Sluit de witte en rode stekkers (links/rechts audio) en de S VIDEO-stekker (S VIDEO-kanaal) van de A/V-kabel met S VIDEO aan. Als u alleen de S VIDEO-stekker aansluit, is er geen geluid. U hoeft de gele stekker (video) niet aan te sluiten.

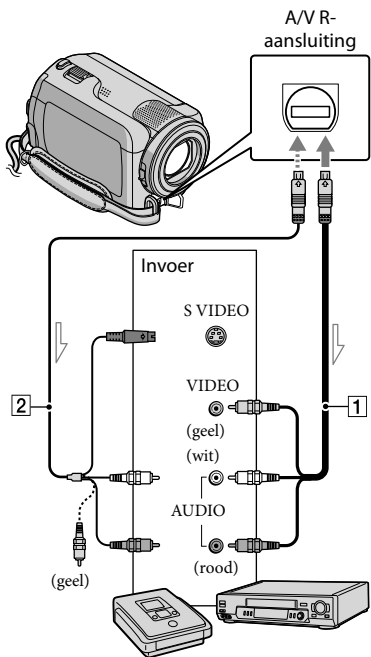

➡ Signaalverloop

1 Plaats het opnamemedium in het opnameapparaat.

- Als het opnameapparaat beschikt over een ingangschakelaar, zet u deze in de invoerstand.

2 Sluit de camcorder aan op het opnameapparaat (een discrecorder, enzovoort) met de A/V-kabel 1 (bijgeleverd) of een A/V-kabel met S VIDEO 2 (los verkrijgbaar).

- Sluit de camcorder aan op de ingangen van het opnameapparaat.

3 Start het afspelen op de camcorder en neem de beelden op met het opnameapparaat.

- Raadpleeg de gebruiksaanwijzing bij het opnameapparaat voor meer informatie.

4 Wanneer het kopiëren is voltooid, stopt u het opnameapparaat en vervolgens de camcorder.

- Aangezien het kopiëren wordt uitgevoerd via analoge gegevensoverdracht, kan de beeldkwaliteit afnemen.
- Als u de schermaanduidingen (zoals een teller, enzovoort) op het scherm van het aangesloten apparaat wilt verbergen, raakt u **HOME** → **INSTELLINGEN** → **[UITVOERINSTELL.]** → **[DISPLAY]** → **[LCD]** (de standaardinstelling) → **OK** → **[]** → **[X]** aan.

- Als u de datum/tijd of gegevens over de camera-instellingen wilt opnemen, raakt u **HOME** → **INSTELLINGEN** → **[INS.BLDWEERG.]** → **[GEGEVENS CODE]** → de gewenste instelling → **OK** → **[]** → **[X]** aan.



Raak daarnaast **HOME** → **INSTELLINGEN** → **[UITVOERINSTELL.]** → **[DISPLAY]** → **[V-UIT/LCD]** → **OK** → **[]** → **[X]** aan.



- Als het weergaveapparaat (televisie, enzovoort) het schermformaat 4:3 heeft, raakt u **HOME** → **INSTELLINGEN** → **[UITVOERINSTELL.]** → **[TV-TYPE]** → **[4:3]** → **OK** → **[]** → **[X]** aan.
- Wanneer u de camcorder aansluit op een apparaat met monogeluid, sluit u de gele stekker van de A/V-kabel aan op de video-ingang van het apparaat en de witte (linkerkanaal) of de rode stekker (rechterkanaal) op de audio-ingang van het apparaat.
- De Sony DVD-writer is mogelijk niet beschikbaar in bepaalde landen/regio's.



Films en foto's verwijderen

U kunt ruimte op het opnamemedium vrijmaken door films en foto's te verwijderen.

Selecteer eerst het opnamemedium met de films en foto's die u wilt verwijderen (p. 35).

1 Raak  (HOME) →  (OVERIG) → [VERWIJDEREN] aan.





2 Als u films wilt verwijderen, raakt u [] VERWIJDEREN] → [] VERWIJDEREN] aan.

- Als u foto's wilt verwijderen, raakt u [] VERWIJDEREN] → [] VERWIJDEREN] aan.

3 Raak de films of foto's aan die u wilt verwijderen om het teken ✓ weer te geven op deze films of foto's.





4 Raak [OK] → [JA] → [OK] → [X] aan.

- Alle films in één keer verwijderen
Raak in stap 2 [] VERWIJDEREN] → [] ALLES VERW.] → [JA] → [JA] → [OK] → [X] aan.
- Alle foto's in één keer verwijderen
Raak in stap 2 [] VERWIJDEREN] → [] ALLES VERW.] → [JA] → [JA] → [OK] → [X] aan.

Het opnamemedium formatteren

Tijdens het formatteren worden alle films en foto's verwijderd om opnameruimte vrij te maken.

- Voor deze bewerking sluit u de camcorder met de bijgeleverde netspanningsadapter aan op een stopcontact (p. 10).
- Als u belangrijke beelden niet wilt kwijtraken, moet u deze opslaan (p. 22, 29) voordat u het opnamemedium formateert.

1 Raak  (HOME) →  (MEDIA BEHEREN) → [MEDIA FORMATT.] aan.

2 Raak het opnamemedium aan dat moet worden geformatteerd ([HDD] of [MEMORY STICK]).



3 Raak [JA] → [JA] → [OK] aan.

- Terwijl [Uitvoeren...] wordt weergegeven, moet u het LCD-scherm niet sluiten, de toetsen op de camcorder niet bedienen, de netspanningsadapter niet loskoppelen en de "Memory Stick PRO Duo" niet uit de camcorder verwijderen. (Het ACCESS/toegangslampje brandt of knippert terwijl het medium wordt geformatteerd.)
- Beveiligde films en foto's worden ook verwijderd.

Omggaan met opnameomstandigheden

Er is een groot aantal instellingen en aanpassingsopties beschikbaar in het menu (p. 37).

De belichting voor onderwerpen met tegenlicht aanpassen (Tegenlicht)

Als u de belichting voor onderwerpen met tegenlicht wilt aanpassen, drukt u op  (tegenlicht) om  weer te geven. Druk nogmaals op  (tegenlicht) om de tegenlichtfunctie te annuleren.

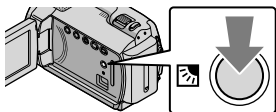

Een statief gebruiken

Bevestig een statief (los verkrijgbaar) in de opening met een statiefschroef (los verkrijgbaar; de schroeflengte mag niet meer dan 5,5 mm bedragen).



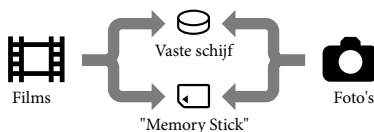

Het opnamemedium wijzigen

U kunt de interne vaste schijf of een "Memory Stick PRO Duo" selecteren als medium voor opnamen, afspelen of bewerken met de camcorder. Selecteer het medium voor films en foto's apart. Met de standaardinstelling worden films en foto's opgenomen op de vaste schijf.



- U kunt opnemen, afspelen en bewerken op het geselecteerde medium.
- Zie pagina 50 voor de opnameduur van films.

Het opnamemedium voor films selecteren

- 1 Raak  (HOME) →  (MEDIA BEHEREN) → [FILMMEDIA INST.] aan.



Het scherm [FILMMEDIA INST.] wordt weergegeven.

- 2 Raak het gewenste medium aan.

- 3 Raak [JA] →  aan.

Het opnamemedium wordt gewijzigd.

Het medium voor foto's selecteren

- 1 Raak  (HOME) →  (MEDIA BEHEREN) → [FOTOMEDIA INST.] aan.



Het scherm [FOTOMEDIA INST.] wordt weergegeven.

2 Raak het gewenste opnamemedium aan.

3 Raak [JA] → [OK] aan.

Het opnamemedium wordt gewijzigd.

De instellingen voor het opnamemedium controleren

Schakel het -lampje (film) in om het opnamemedium voor films te controleren of schakel het -lampje (foto) in voor foto's. Het pictogram voor het medium wordt in de rechterbovenhoek van het scherm weergegeven.



 : interne vaste schijf

 : "Memory Stick PRO Duo"

Een "Memory Stick PRO Duo" plaatsen

- Stel het opnamemedium in op [MEMORY STICK] om films en/of foto's op te nemen op een "Memory Stick PRO Duo" (p. 35).

Typen "Memory Stick" die u in de camcorder kunt gebruiken

- Voor het opnemen van films kunt u het beste een "Memory Stick PRO Duo" van 512 MB of meer gebruiken die is gemarkeerd met:
 - **MEMORY STICK PRO DUO** ("Memory Stick PRO Duo")*
 - **MEMORY STICK PRO-HG DUO** ("Memory Stick PRO-HG Duo")
- * Gemarkeerd met Mark2 of niet; beide kunnen worden gebruikt.

- "Memory Stick PRO Duo" tot 16 GB kunnen met de camcorder worden gebruikt.
-

1 Open het klepje voor de "Memory Stick Duo" en plaats de "Memory Stick PRO Duo" in de "Memory Stick Duo"-sleuf tot deze vastklikt.

- Als u de "Memory Stick PRO Duo" met kracht in de verkeerde richting in de sleuf plaatst, kunnen de "Memory Stick PRO Duo", de "Memory Stick Duo"-sleuf of beeldgegevens worden beschadigd.
- Sluit het klepje voor de "Memory Stick Duo" nadat u de "Memory Stick PRO Duo" hebt geplaatst.

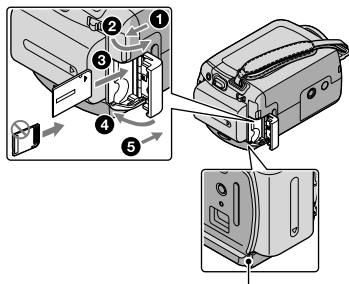

Toegangslampje ("Memory Stick PRO Duo")

Het scherm [Nieuw beelddatabasebestand maken.] wordt weergegeven als u een nieuwe "Memory Stick PRO Duo" plaatst wanneer het -lampje (film) brandt.

2 Raak [JA] aan.

- Als u alleen foto's wilt opnemen op de "Memory Stick PRO Duo", raakt u [NEE] aan.
-

De camcorder aanpassen met menu's



- Als [Het maken van een nieuw beelddatabasebestand is mislukt. Er is mogelijk niet voldoende vrije ruimte beschikbaar.] wordt weergegeven in stap 2, moet u de "Memory Stick PRO Duo" formatteren (p. 34).

De "Memory Stick PRO Duo" verwijderen

Open het klepje voor de "Memory Stick Duo" en druk lichtjes één keer op de "Memory Stick PRO Duo".

- Open het klepje voor de "Memory Stick Duo" niet tijdens het opnemen.
- Let er tijdens het plaatsen of verwijderen van de "Memory Stick PRO Duo" op dat de "Memory Stick PRO Duo" niet uit de sleuf springt en op de grond valt.

Films en foto's van de interne vaste schijf kopiëren naar een "Memory Stick PRO Duo"

Raak  (HOME) →  (OVERIG) → [FILM KOPIËREN]/[FOTO KOPIËREN] aan en volg de instructies op het scherm.

- Menu-items worden gedetailleerd en met kleurenfoto's beschreven in het "Handycam-handboek" (p. 42).

Het HOME MENU gebruiken

Wanneer u op de -toets (HOME) drukt, wordt het HOME MENU weergegeven.

U kunt de instellingen van uw camcorder wijzigen.

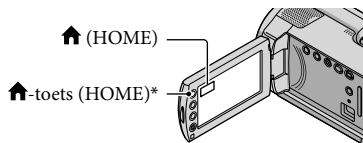



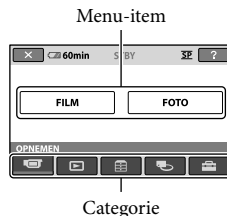

* DCR-SR38E/SR48E/SR57E/SR67E/SR77E/SR87E

- 1 Raak de gewenste categorie aan → raak het menu-item aan dat u wilt wijzigen.



- 2 Volg de instructies op het scherm.

- 3 Geef de gewenste instelling op en raak  aan.

- Als het item niet wordt weergegeven op het scherm, raakt u /  aan.
- Raak  aan om terug te keren naar het vorige scherm.

- Als u het scherm HOME MENU wilt verbergen, raakt u [X] aan.
- Grijs items of instellingen kunnen niet worden geselecteerd.

De HELP-functie gebruiken

Als u de beschrijvingen van het HOME MENU wilt weergeven, raakt u [?] (HELP) aan op het scherm HOME MENU. (De onderkant van [?] wordt oranje.) Raak vervolgens het item aan waarover u meer wilt weten.

Het OPTION MENU gebruiken

Het  OPTION MENU verschijnt op dezelfde manier als een pop-upvenster wanneer u op een computer op de rechtermuisknop klikt. De menu-items die op dat moment kunnen worden gewijzigd, worden weergegeven.

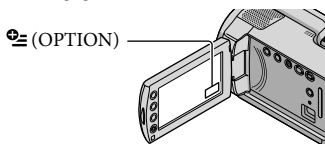

- 1 Raak de gewenste tab aan → raak het item aan om de instelling te wijzigen.

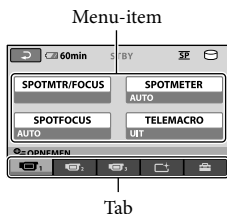

- 2 Geef de gewenste instelling op en raak [OK] aan.



- Als het item niet wordt weergegeven op het scherm, raakt u een andere tab aan. (Mogelijk wordt er geen tab weergegeven.)
- U kunt het OPTION MENU niet gebruiken als u de Easy Handycam-functie gebruikt.

Lijst van het HOME MENU

De categorie (OPNEMEN)



- FILM..... p. 13
- FOTO..... p. 15

De categorie (BEELDEN WEERGEVEN)





- VISUAL INDEX..... p. 17
-  FILMROL..... p. 17
-  GEZICHT..... p. 17
- AFSPEELLIJST Een afspeellijst met films weergeven en afspeLEN.

De categorie (OVERIG)





VERWIJDEREN

-  VERWIJDEREN..... p. 34
-  VERWIJDEREN..... p. 34
- FOTO VASTLEGGEN Foto's van gewenste scènes uit films vastleggen.
- FILM KOPIËREN..... p. 37
- FOTO KOPIËREN
 - KOP.op selectie..... p. 37
 - KOPIËREN op datum p. 37



BWRK

-  VERWIJDEREN..... p. 34
-  VERWIJDEREN..... p. 34
-  BEVEILIGEN..... De beveiliging instellen om te voorkomen dat films worden verwijderd.
-  BEVEILIGEN..... De beveiliging instellen om te voorkomen dat foto's worden verwijderd.
-  SPLITSEN Films splitsen.

AFSPLIJST BWRK.

-  TOEVOEGEN Een film toevoegen aan een afspeellijst.
-  TOEV.op datum Films die op dezelfde dag zijn opgenomen, in één keer toevoegen aan een afspeellijst.
-  WISSEN..... Een film verwijderen uit een afspeellijst.
-  ALLES WISSEN Alle films verwijderen uit een afspeellijst.
-  VERPLTSEN..... De volgorde van films in een afspeellijst wijzigen.

USB-AANSLTING

-  USB-AANSLTING..... Verbinding maken met de interne vaste schijf via USB.
-  USB-AANSLTING..... Verbinding maken met de "Memory Stick PRO Duo" via USB.
- DISC BRANDEN p. 25

- BATTERY INFO De informatie over de accu weergeven.

De categorie (MEDIA BEHEREN)

| | |
|----------------------|---|
| FILMMEDIA INST..... | p. 35 |
| FOTOMEDIA INST..... | p. 35 |
| MEDIA-INFO..... | Informatie over het opnamemedium, zoals de vrije ruimte, weergeven. |
| MEDIA FORMATT..... | p. 34 |
| BLD.DB.BEST.REP..... | p. 45 |

De categorie (INSTELLINGEN)

FILMINST.CAMERA





- OPNAMESTAND..... De opnamestand voor films instellen. Voor het opnemen van een snel bewegend onderwerp wordt een hoge beeldkwaliteit, zoals [HQ], aanbevolen.
- AUDIOSTAND*..... De indeling voor het geluid instellen (5,1-kanaals surround/2-kanaals stereo).
- BR.BLD.SEL..... De breedte-/hoogteverhouding voor het opnemen van films instellen.
- DIGITAL ZOOM..... p. 14
-  STEADYSHOT..... p. 14
- AUTO LGZ.SLUITER..... De sluitertijd automatisch aanpassen.
- HULPKADER..... Het kader weergeven om te controleren of het onderwerp horizontaal of verticaal is.
-  REST INSTELLEN..... Instellen hoe de resterende opnameduur van het medium wordt weergegeven.
-  GEZICHT INST..... Instellen dat het scherm Gezichtsindex wordt gemaakt.

FOTO-INSTELL.

-  BEELDFORM..... Het fotoformaat instellen.
- NUMMER BEST..... Instellen hoe de bestandsnummers worden toegewezen.
- AUTO LGZ.SLUITER..... De sluitertijd automatisch aanpassen.
- HULPKADER..... Het kader weergeven om te controleren of het onderwerp horizontaal of verticaal is.

INS.BLDWEERG.

- GEGEVENS CODE..... Gedetailleerde opnamegegevens weergeven tijdens het afspelen.

INS.GELUID/WRGV

- VOLUME..... p. 18
- PIEPTOON..... p. 11
- LCD HELDER..... De helderheid van het LCD-scherm aanpassen.
- NIV.AV.LCD..... De achtergrondverlichting van het LCD-scherm aanpassen.
- LCD KLEUR..... De kleurintensiteit van het LCD-scherm aanpassen.

UITVOERINSTELL.

- TV-TYPE..... p. 21
- DISPLAY..... Instellen of de schermdisplays op de televisie worden weergegeven.

KLOK/TAALINS.

KLOK INSTEL..... p. 11

GEBIED INST. p. 11

ZOMERTIJD..... p. 11

TAALINSTELL..... p. 12

ALGEMENE INST.

DEMOFUNCTIE..... Instellen of de demonstratie wordt weergegeven.

KALIBRATIE Het aanraakscherm kalibreren.

AUTOM. UIT..... De instelling [AUTOM. UIT] wijzigen (p. 10).

AAN/UIT VIA LCD..... Instellen of de camcorder wordt in- en uitgeschakeld wanneer u het LCD-scherm opent en sluit.

VALSENSOR..... p. 4

- [INS.GELUID/WRGV] verandert in [INSTELL.GELUID] als u de Easy Handycam-functie gebruikt.
- * DCR-SR57E/SR67E/SR77E/SR87E

Lijst van het OPTION MENU

De volgende items zijn alleen beschikbaar via het OPTION MENU.

Tab

SPOTMTR/FOCUS..... De helderheid en scherpstelling voor het geselecteerde onderwerp tegelijkertijd aanpassen.

SPOTMETER..... De helderheid van beelden aanpassen aan een onderwerp dat u aanraakt op het scherm.

SPOTFOCUS..... Scherpstellen op een onderwerp dat u aanraakt op het scherm.

TELEMACRO Een onderwerp scherp opnemen met een wazige achtergrond.

BELICHTING..... De helderheid van films en foto's aanpassen.

FOCUS Handmatig scherpstellen.

SCÈNEKEUZE Een geschikte opname-instelling selecteren op basis van het scènetype, zoals een opname's nachts of op het strand.

WITBALANS De witbalans aanpassen.

Tab

FADER..... Scènes in- of uitfaden.

Tab

INT.ZOOMMICR. Films opnemen met directioneel geluid op basis van de zoominstelling.

MICR.NIVEAU Het microfoonniveau instellen.

Z.ONTSPANNER..... Kan worden gebruikt tijdens het opnemen van foto's.

De tab is afhankelijk van de situatie/geen tab

SLIDE SHOW..... Een reeks foto's afspelen.

SLIDE SHOW-INST..... De herhalingsoptie voor de diavoorstelling instellen.

Gedetailleerde informatie halen uit het "Handycam-handboek"

Het "Handycam-handboek" is een gebruikershandleiding die is bedoeld om te worden gelezen op een computerscherm. De functies van de camcorder worden beschreven, sommige met kleurenfoto's. U kunt het "Handycam-handboek" lezen wanneer u meer informatie over het gebruik van de camcorder wilt hebben.

1 Installeer het "Handycam-handboek" op een Windows-computer door de bijgeleverde CD-ROM in het schijfstation van de computer te plaatsen.

2 Klik op het installatiescherm op [Handycam-handboek].



3 Selecteer de gewenste taal en de modelnaam van uw camcorder en klik op [Handycam-handboek (PDF)].

- De modelnaam staat op de onderkant van de camcorder.

4 Klik op [Exit] → [Exit] en verwijder de CD-ROM uit de computer.

Dubbelklik op de snelkoppeling op het computerscherm om het "Handycam-handboek" weer te geven.

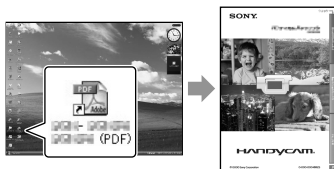

- Wanneer u een Macintosh gebruikt, opent u de map [Handboek] - [NL] op de CD-ROM en kopieert u [Handbook.pdf].
- U hebt Adobe Reader nodig om het "Handycam-handboek" te lezen. Als dit niet op de computer is geïnstalleerd, kunt u het downloaden van de webpagina van Adobe Systems:
<http://www.adobe.com/>
- Raadpleeg de "Gids voor PMB" voor meer informatie over de bijgeleverde software "PMB" (p. 27).

? Problemen oplossen

Als er problemen optreden bij het gebruik van de camcorder, kunt u de volgende tabel gebruiken om het probleem op te lossen.

Als het probleem blijft optreden, verwijdt u de stroombron en neemt u contact op met de Sony-handelaar.

Opmerkingen voordat u de camcorder opstuurt ter reparatie

- De huidige vaste schijf van de camcorder moet mogelijk worden geïnitieerd of gewijzigd, afhankelijk van het probleem. In deze gevallen worden de gegevens verwijderd die op de vaste schijf zijn opgeslagen. Zorg ervoor dat u de gegevens op de interne vaste schijf opslaat op een ander medium (back-up) voordat u de camcorder opstuurt ter reparatie. U wordt niet gecompenseerd voor verlies van gegevens op de vaste schijf.
- Tijdens de reparatie wordt mogelijk een kleine hoeveelheid gegevens op de vaste schijf gecontroleerd om het probleem te kunnen onderzoeken. Uw Sony-handelaar zal echter geen gegevens kopiëren of bewaren.
- Raadpleeg het "Handycam-handboek" (p. 42) voor meer informatie over de symptomen van de camcorder en de "Gids voor PMB" (p. 27) voor meer informatie over het aansluiten van de camcorder op een computer.

De stroom wordt niet ingeschakeld.

- Plaats een opgeladen accu in de camcorder (p. 9).
- Sluit de stekker van de netspanningsadapter aan op het stopcontact (p. 9).

De camcorder functioneert niet, zelfs niet als de stroom is ingeschakeld.

- Nadat de camcorder is ingeschakeld, duurt het enkele seconden voordat de camcorder gereed is om op te nemen. Dit duidt niet op een storing.
- Trek de stekker van de netspanningsadapter uit het stopcontact of verwijder de accu en sluit deze na ongeveer 1 minuut weer aan.

Als de camcorder nog steeds niet werkt, drukt u op RESET (p. 54) met een puntig voorwerp. (Als u op RESET drukt, worden alle instellingen, waaronder de klokinstellingen, hersteld.)

- De temperatuur van de camcorder is zeer hoog. Schakel de camcorder uit en laat deze een tijdje op een koele plaats liggen.
- De temperatuur van de camcorder is zeer laag. Laat de camcorder een tijdje ingeschakeld liggen. Als de camcorder nog steeds niet werkt, schakelt u de camcorder uit en brengt u deze naar een warme plaats. Laat de camcorder daar een tijdje liggen en schakel de camcorder vervolgens opnieuw in.



De camcorder wordt warm.

- De camcorder kan warm worden wanneer deze wordt gebruikt. Dit duidt niet op een storing.

De stroom wordt plotseling uitgeschakeld.

- Gebruik de netspanningsadapter (p. 10).
- Schakel de camcorder weer in.
- Laad de accu op (p. 9).

Wanneer u op START/STOP of PHOTO drukt, worden er geen beelden opgenomen.

- Druk op MODE om het -lampje (film) of het -lampje (foto) in te schakelen.
- Het beeld dat u juist hebt opgenomen, wordt vastgelegd op het opnamemedium. U kunt geen nieuwe opname maken tijdens deze periode.
- Het opnamemedium is vol. Verwijder ongewenste beelden (p. 34).
- Het totale aantal filmscènes of foto's overschrijdt de opnamecapaciteit van de camcorder. Verwijder ongewenste beelden (p. 34).

Het opnemen stopt.

- De temperatuur van de camcorder is zeer hoog/laag. Schakel de camcorder uit en laat deze een tijdje op een koele/warme plaats liggen.

"PMB" kan niet worden geïnstalleerd.

- Controleer de vereiste computeromgeving of installatieprocedure voor het installeren van "PMB" (p. 22).

"PMB" werkt niet correct.

- Sluit "PMB" en start de computer opnieuw op.

De camcorder wordt niet herkend door de computer.

- Koppel alle apparaten los van de USB-aansluiting op de computer, behalve het toetsenbord, de muis en de camcorder.
- Koppel de USB-kabel los van de computer en de camcorder, start de computer opnieuw op en sluit de computer en de camcorder opnieuw aan in de juiste volgorde.

Zelfdiagnose/waarschuwingen

Als er aanduidingen op het LCD-scherm worden weergegeven, controleert u het volgende.

Als het probleem blijft optreden nadat u herhaaldelijk hebt geprobeerd dit op te lossen, neemt u contact op met uw Sony-handelaar of een plaatselijke, door Sony erkende onderhoudsdienst.

C:04:□□

- De accu is geen "InfoLITHIUM"-accu (H-serie). Gebruik een "InfoLITHIUM"-accu (H-serie) (p. 9).
- Sluit de stekker van de netspanningsadapter stevig aan op de DC IN-aansluiting van de camcorder (p. 9).

C:13:□□ / C:32:□□

- Verwijder de stroombron. Sluit de stroombron weer aan en gebruik de camcorder weer.

E:20:□□ / E:31:□□ / E:61:□□ / E:62:□□ / E:91:□□ / E:94:□□

- De camcorder moet worden gerepareerd. Neem contact op met de Sony-handelaar of een plaatselijke, door Sony erkende onderhoudsdienst. Geef hierbij de 5-cijferige code door die begint met "E".

101-0001

- Wanneer de aanduiding langzaam knippert, is het bestand beschadigd of onleesbaar.



- De vaste schijf van de camcorder is vol. Verwijder onnodige beelden van de vaste schijf (p. 34).
- Er is mogelijk een fout opgetreden met de vaste schijf in de camcorder.



- De accu is bijna leeg.





- De temperatuur van de camcorder wordt hoger. Schakel uw camcorder uit en breng deze naar een koele omgeving.



- De temperatuur van de camcorder is laag. Laat de camcorder opwarmen.



- Er is geen "Memory Stick PRO Duo" geplaatst (p. 36).
- Wanneer de aanduiding knippert, is er niet genoeg vrije ruimte om beelden op te nemen. Verwijder onnodige beelden (p. 34) of formateer de "Memory Stick PRO Duo" (p. 34) nadat u de beelden op een ander medium hebt opgeslagen.
- De beelddatabasebestand is beschadigd. Controleer het databasebestand door  (HOME) →  (MEDIA BEHEREN) → [BLD.DB.BEST.REP.] → het opnamemedium aan te raken.



- De "Memory Stick PRO Duo" is beschadigd. Formateer de "Memory Stick PRO Duo" met de camcorder (p. 34).



- Er is een incompatibele "Memory Stick Duo" geplaatst (p. 36).



- Toegang tot de "Memory Stick PRO Duo" is beperkt op een ander apparaat.



- De camcorder is niet stabiel. Houd de camcorder stevig vast met beide handen. Houd er echter rekening mee dat de waarschuwing voor cameratrillingen niet verdwijnt.



- De valsensorfunctie is geactiveerd. U kunt mogelijk geen beelden opnemen of afspelen.



- Het opnamemedium is vol. Verwijder ongewenste beelden (p. 34).

Voorzorgsmaatregelen

Gebruik en onderhoud

- Gebruik of bewaar de camcorder en accessoires niet onder de volgende omstandigheden:
 - Op extreem warme, koude of vochtige plaatsen. Laat de camcorder en de accessoires nooit achter op plaatsen waar de temperatuur tot boven 60°C kan oplopen, zoals in direct zonlicht, bij de verwarming of in een auto die in de zon staat geparkeerd. Er kunnen storingen optreden of de camcorder en de accessoires kunnen vervormen.
 - In de buurt van sterk magnetische velden of mechanische trillingen. Er kunnen storingen in de camcorder optreden.
 - In de buurt van sterke radiogolven of straling. De camcorder kan wellicht niet goed opnemen.
 - In de buurt van AM-radio-ontvangers en videoapparatuur. Er kan ruis optreden.
 - Op zandstranden en in stoffige omgevingen. Zand en stof kunnen storingen in de camcorder veroorzaken. Soms kunnen deze storingen niet meer worden hersteld.
 - Bij ramen of locaties buitenshuis waar het LCD-scherm of de lens aan direct zonlicht wordt blootgesteld. Hierdoor wordt de binnenkant van het LCD-scherm beschadigd.
- Gebruik de camcorder op 6,8 V/7,2 V gelijkstroom (accu) of 8,4 V gelijkstroom (netspanningsadapter).
- Gebruik voor werking op gelijkstroom of wisselstroom alleen de accessoires die in deze gebruiksaanwijzing worden vermeld.
- Zorg dat de camcorder niet nat wordt, bijvoorbeeld door regen of zeewater. Als de camcorder nat wordt, kunnen er storingen optreden. Soms kunnen deze storingen niet meer worden hersteld.
- Als er een voorwerp of vloeistof in de behuizing van de camcorder terechtkomt, moet u de camcorder loskoppelen van het stopcontact en de camcorder eerst door een Sony-handelaar laten nakijken voordat u de camcorder weer gebruikt.
- Vermijd ruwe behandeling, demontage, aanpassing en schokken door op het apparaat te slaan, het te laten vallen of erop te trappen.

Wees vooral voorzichtig met de lens.

- Houd het LCD-scherm gesloten wanneer u de camcorder niet gebruikt.
- Wickel de camcorder tijdens gebruik nooit in textiel, zoals een handdoek. De binnenkant van de camcorder kan hierdoor ernstig oververhit raken.
- Als u het netsnoer loskoppelt, moet u aan de stekker en niet aan het snoer trekken.
- Beschadig het netsnoer niet door er een zwaar voorwerp op te plaatsen.
- Gebruik geen vervormde of beschadigde accu.
- Houd de metalen contactpunten goed schoon.
- Als er elektrolytische vloeistof uit de accu is gelekt:
 - Neem contact op met een plaatselijke, door Sony erkende onderhoudsdienst.
 - Spoel vloeistof af die op uw huid is terechtgekomen.
 - Als er vloeistof in uw ogen is gekomen, wast u uw ogen met veel water en raadpleegt u zo snel mogelijk een arts.

Wanneer u de camcorder langere tijd niet gebruikt

- Om uw camcorder lange tijd in optimale conditie te houden, schakelt u deze ongeveer één keer per maand in en neemt u een aantal beelden op en speelt u een aantal beelden af.
- Ontlaad de accu volledig voordat u deze opbergt.

LCD-scherm

- Druk niet te hard op het LCD-scherm. Dit kan schade veroorzaken.
- Wanneer u de camcorder gebruikt in een koude omgeving, kunnen er nabeelden op het LCD-scherm verschijnen. Dit duidt niet op een storing.
- Tijdens het gebruik van de camcorder kan de achterkant van het LCD-scherm warm worden. Dit duidt niet op een storing.

Het LCD-scherm reinigen

- Als het LCD-scherm vuil is door stof of vingerafdrukken, kunt u het schoonmaken met een zachte doek. Wanneer u de speciale

reinigungsset voor het LCD-scherf gebruikt (los verkrijgbaar), mag u het reinigingsmiddel niet direct op het LCD-scherf aanbrengen. Gebruik reinigingspapier dat vochtig is gemaakt met het reinigingsmiddel.

Informatie over de behuizing

- Als de behuizing van de camcorder vuil is, reinigt u deze met een zachte, vochtige doek en veegt u de behuizing vervolgens droog met een zachte, droge doek.
- Voorkom de volgende situaties waardoor de afwerking van de behuizing kan worden beschadigd:
 - Gebruik van chemische middelen, zoals thinner, benzine, alcohol, chemische reinigingsdoekjes, insectenwerende middelen, insecticiden en zonnecrème
 - De camcorder gebruiken met de bovenstaande substanties op uw handen
 - Langdurige blootstelling van de behuizing aan rubber of vinyl

Informatie over verzorging en opslag van de lens

- Veeg het oppervlak van de lens in de volgende gevallen schoon met een zachte doek:
 - Als er vingerafdrukken op de lens zitten
 - Op erg warme of vochtige plaatsen
 - Wanneer de lens aan zoute lucht is blootgesteld, zoals aan zee
- Bewaar de lens op een goed geventileerde plaats met weinig stof en vuil.
- Maak de lens regelmatig schoon om schimmelvorming te voorkomen.

De vooraf geïnstalleerde oplaadbare batterij opladen

De camcorder bevat een vooraf geïnstalleerde oplaadbare batterij zodat de datum, tijd en andere instellingen bewaard blijven, zelfs als de camcorder is uitgeschakeld. De vooraf geïnstalleerde oplaadbare batterij wordt opgeladen wanneer de camcorder via de netspanningsadapter is aangesloten op het stopcontact of terwijl de accu is bevestigd. De oplaadbare batterij loopt volledig leeg in ongeveer

3 maanden als u de camcorder helemaal niet gebruikt. Gebruik de camcorder nadat de vooraf geïnstalleerde oplaadbare batterij is opgeladen. Als de vooraf geïnstalleerde oplaadbare batterij niet is opgeladen, heeft dit echter geen invloed op het gebruik van de camera zolang u de datum niet opneemt.

Procedures

Sluit de camcorder met de bijgeleverde netspanningsadapter aan op een stopcontact en laat de de camcorder meer dan 24 uur zo staan met het LCD-scherf gesloten.

Opmerkingen over weggooien/overdragen van de camcorder

Zelfs als u [MEDIA FORMATT.] uitvoert of de camcorder formatteert, is het mogelijk dat niet alle gegevens volledig van de vaste schijf worden verwijderd.

Als u uw camcorder wilt overdragen aan iemand anders, kunt u het beste [LEEG] uitvoeren om te voorkomen dat uw gegevens kunnen worden hersteld (zie "Gedetailleerde informatie halen uit het "Handycam-handboek"" op pagina 42). Wanneer u de camcorder weggooit, kunt u het beste ook de behuizing van de camcorder vernietigen.

Opmerking over weggooien/overdragen van de "Memory Stick PRO Duo"

Zelfs als u de gegevens verwijdert van de "Memory Stick PRO Duo" of de "Memory Stick PRO Duo" formatteert op de camcorder of een computer, kunt u mogelijk niet alle gegevens van de "Memory Stick PRO Duo" verwijderen. Als u de "Memory Stick PRO Duo" aan iemand anders geeft, kunt u het beste de gegevens volledig verwijderen met software voor het verwijderen van gegevens op een computer. Wanneer u de "Memory Stick PRO Duo" weggooit, kunt u het beste ook de behuizing van de "Memory Stick PRO Duo" vernietigen.

Technische gegevens

System

Signaalindeling: PAL-kleuren, CCIR-normen

Opname-indeling voor films

DCR-SR37E/SR38E/SR47E/SR48E

Video: MPEG2-PS

Audio: Dolby Digital 2-kanaals Dolby Digital

Stereo Creator

DCR-SR57E/SR67E/SR77E/SR87E

Video: MPEG2-PS

Audio: Dolby Digital 2-kanaals/

5,1-kanaals Dolby Digital 5.1 Creator

Bestandsindeling voor foto's

: Compatibel met DCF Ver.2.0

: Compatibel met Exif Ver.2.21

: Compatibel met MPF Baseline

Opnamemedia (film/foto)

Vaste schijf:

DCR-SR37E/SR47E: 60 GB

DCR-SR38E/SR48E: 70 GB

DCR-SR57E/SR67E/SR77E/SR87E: 80 GB

"Memory Stick PRO Duo"

Als u de capaciteit van het medium meet, staat 1 GB gelijk aan 1 miljard bytes, waarvan een deel wordt gebruikt voor gegevensbeheer.

Beeldapparaat

DCR-SR37E/SR38E/SR47E/SR48E/SR57E/SR67E

2,25 mm (type 1/8) CCD (Charge Coupled Device)

Totaal: Ongeveer 800 000 pixels

Effectief (film, 16:9): Ongeveer 490 000 pixels

Effectief (foto's, 16:9): Ongeveer 310 000 pixels

Effectief (foto's, 4:3): Ongeveer 410 000 pixels

DCR-SR77E/SR87E

3,0 mm (type 1/6) CCD (Charge Coupled Device)

Totaal: Ongeveer 1 070 000 pixels

Effectief (film, 16:9): Ongeveer 670 000 pixels

Effectief (foto's, 16:9): Ongeveer 750 000 pixels

Effectief (foto's, 4:3): Ongeveer 1 000 000 pixels

Lens

DCR-SR37E/SR38E/SR47E/SR48E/SR57E/SR67E

Carl Zeiss Vario-Tessar

60× (optisch), 120×, 2 000× (digitaal)

Filterdiameter: 30 mm

DCR-SR77E/SR87E

Carl Zeiss Vario-Tessar

25× (optisch), 50×, 2 000× (digitaal)

Filterdiameter: 30 mm

Brandpuntsafstand

DCR-SR37E/SR38E/SR47E/SR48E/SR57E/SR67E

F=1,8 ~ 6,0

f=1,8 ~ 108 mm

Bij conversie naar een 35 mm fotocamera

Voor films: 39 ~ 2 340 mm (16:9)

Voor foto's: 44 ~ 2 640 mm (4:3)

DCR-SR77E/SR87E

F=1,8 ~ 3,2

f=2,5 ~ 62,5 mm

Bij conversie naar een 35 mm fotocamera

Voor films: 41 ~ 1 189 mm (16:9)*

Voor foto's: 36 ~ 900 mm (4:3)

Kleurtemperatuur: [AUTO], [EEN DRUK],

[BINNEN] (3 200 K), [BUITEN] (5 800 K)

Minimale lichtsterkte

DCR-SR37E/SR38E/SR47E/SR48E/SR57E/SR67E

6 lx (lux) ([AUTO LGZ.SLUITER] is ingesteld op [AAN], sluitertijd 1/25 seconde)

DCR-SR77E/SR87E

8 lx (lux) ([AUTO LGZ.SLUITER] is ingesteld op [AAN], sluitertijd 1/25 seconde)

* De waarden voor de brandpuntsafstand zijn daadwerkelijke waarden op basis van de weergave van groothoekpixels.

Ingangen/uitgangen

A/V R-aansluiting: video-/audio-uitgang

USB-aansluiting: mini-AB

(DCR-SR37E/SR38E/SR57E/SR77E: alleen uitvoer)

LCD-scherm

Beeld: 6,7 cm (type 2,7, breedte-/hoogteverhouding 16:9)

Totaal aantal pixels: 123 200 (560 × 220)

Algemeen

Voeding: 6,8 V/7,2 V gelijkstroom (accu); 8,4 V gelijkstroom (netspanningsadapter)

Gemiddeld vermogenverbruik: tijdens cameraopnamen met het LCD-scherm met normale helderheid:

DCR-SR37E/SR38E/SR47E/SR48E/SR57E/SR67E

Interne vaste schijf: 2,2 W

"Memory Stick PRO Duo": 2,1 W

DCR-SR77E/SR87E

Interne vaste schijf: 2,5 W

"Memory Stick PRO Duo": 2,3 W

Gebruikstemperatuur: 0 °C tot 40 °C

Opslagtemperatuur: -20 °C tot +60 °C

Afmetingen (ongeveer)

60 × 68 × 105 mm (b/h/d) inclusief uitstekende onderdelen

60 × 68 × 112 mm (b/h/d) inclusief uitstekende onderdelen en met de

bijgeleverde oplaadbare accu bevestigd

Gewicht (ongeveer)

DCR-SR37E/SR38E/SR47E/SR48E/SR57E/SR67E

300 g (alleen hoofdeenheid)

340 g (inclusief de bijgeleverde oplaadbare accu)

DCR-SR77E/SR87E

300 g (alleen hoofdeenheid)

350 g (inclusief de bijgeleverde oplaadbare accu)

Netspanningsadapter AC-L200C/AC-L200D

Voeding: 100 V - 240 V wisselstroom, 50 Hz/60 Hz

Stroomverbruik: 0,35 A - 0,18 A

Vermogenverbruik: 18 W

Uitgangsvoltage: 8,4 V gelijkstroom*1

Gebruikstemperatuur: 0 °C tot 40 °C

Opslagtemperatuur: -20 °C tot +60 °C

Afmetingen (ongeveer): 48 × 29 × 81 mm (b/h/d) exclusief uitstekende onderdelen

Gewicht (ongeveer): 170 g (exclusief netsnoer)

*1 Raadpleeg het label van de netspanningsadapter voor andere technische gegevens.

Oplaadbare accu

NP-FH30

(DCR-SR37E/SR38E/SR47E/SR48E/SR57E/SR67E)

Maximaal uitgangsvoltage: 8,4 V gelijkstroom

Uitgangsvoltage: 7,2 V gelijkstroom

Maximaal oplaadvoltage: 8,4 V gelijkstroom

Maximale oplaadspanning: 2,12 A

Capaciteit: 3,6 Wh (500 mAh)

Type: Li-ion

Oplaadbare accu

NP-FH50

(DCR-SR77E/SR87E)

Maximaal uitgangsvoltage: 8,4 V gelijkstroom

Uitgangsvoltage: 6,8 V gelijkstroom

Maximaal oplaadvoltage: 8,4 V gelijkstroom

Maximale oplaadspanning: 1,75 A

Capaciteit: 6,1 Wh (900 mAh)

Type: Li-ion

Ontwerp en specificaties van uw camcorder en accessoires kunnen worden gewijzigd zonder voorafgaande kennisgeving.

- Gefabriceerd onder licentie van Dolby Laboratories.

Verwachte oplaad- en speelduur van de bijgeleverde accu (minuten)



| Opnamemedia | NP-FH30*2 | | NP-FH50*3 | |
|---------------------------------|--------------|------------------------|--------------|------------------------|
| | Vaste schijf | "Memory Stick PRO Duo" | Vaste schijf | "Memory Stick PRO Duo" |
| Oplaadduur (volledig opgeladen) | 115 | | 135 | |
| Doorlopende opnameduur | 90 | 95 | 130 | 140 |
| Normale opnameduur | 45 | 45 | 65 | 65 |
| Speelduur | 105 | 120 | 170 | 195 |

*2 DCR-SR37E/SR38E/SR47E/SR48E/SR57E/SR67E

*3 DCR-SR77E/SR87E

- De opnameduur is afhankelijk van de omstandigheden van de opname en het onderwerp, [OPNAMESTAND] en het type "Memory Stick".
- Opname-instelling: Opnamestand [SP]
- Bij normale opnameduur wordt de tijd weergegeven wanneer u de opname herhaaldelijk start en stopt, het MODE-lampje in- en uitschakelt en in- en uitzoomt.

Verwachte opnameduur voor films op de interne vaste schijf

- Als u de opnamestand wilt instellen, raakt u  (HOME) →  (INSTELLINGEN) → [FILMINST.CAMERA] → [OPNAMESTAND] aan. De opnamestand is standaard ingesteld op [SP] (p. 40).

DCR-SR37E/SR47E:



| Opnamestand | Opnameduur |
|-------------|------------|
| [HQ] | 15 u 10 m |
| [SP] | 21 u 50 m |
| [LP] | 45 u 40 m |

DCR-SR38E/SR48E:

| Opnamestand | Opnameduur |
|-------------|------------|
| [HQ] | 17 u 40 m |
| [SP] | 25 u 30 m |
| [LP] | 53 u 20 m |

DCR-SR57E/SR67E/SR77E/SR87E:



| Opnamestand | Opnameduur |
|---------------------|------------|
| [HQ] | 19 u 40 m |
| [SP] | 29 u 10 m |
| [LP] (5,1-kanaals)* | 56 u |
| [LP] (2-kanaals)* | 61 u |

- * U kunt de opname-indeling voor audio van films selecteren door  (HOME) →  (INSTELLINGEN) → [FILMINST.CAMERA] → [AUDIOSTAND] aan te raken.

Voorbeeld van verwachte opnameduur voor films op een "Memory Stick PRO Duo"

| Opnamestand | Capaciteit: 4 GB (in minuten) |
|----------------------|-------------------------------|
| [HQ] | 55 (50) |
| [SP] | 80 (50) |
| [LP] (5,1-kanaals)** | 160 (105) |
| [LP] (2-kanaals) | 170 (110) |

**DCR-SR57E/SR67E/SR77E/SR87E

- Voor DCR-SR57E/SR67E/SR77E/SR87E: U kunt de opname-indeling voor audio van films selecteren door  (HOME) →  (INSTELLINGEN) → [FILMINST.CAMERA] → [AUDIOSTAND] aan te raken.
- Voor DCR-SR37E/SR38E/SR47E/SR48E: Het geluid wordt in 2-kanaals stereo-indeling opgenomen.
- Het cijfer tussen () geeft de minimale opnameduur weer.
- Er wordt een Sony "Memory Stick PRO Duo" gebruikt.
- De opnameduur verschilt afhankelijk van de opnameomstandigheden en het type "Memory Stick" dat wordt gebruikt.
- Informatie over de oplaad-/opname-/speelduur
 - Gemeten bij gebruik van de camcorder bij 25 °C (10 °C tot 30 °C wordt aanbevolen).
 - De opname- en speelduur kunnen korter zijn bij lage temperaturen, afhankelijk van de omstandigheden van de camcorder.

Informatie over handelsmerken

- "Handycam" en **HANDYCAM** zijn gedeponeerde handelsmerken van Sony Corporation.
- "Memory Stick", "", "Memory Stick Duo", "**MEMORY STICK DUO**", "Memory Stick PRO Duo", "**MEMORY STICK PRO DUO**", "Memory Stick PRO-HG Duo", "**MEMORY STICK PRO-HG DUO**", "Memory Stick Micro", "MagicGate", "**MAGIC GATE**", "MagicGate Memory Stick" en "MagicGate Memory Stick Duo" zijn handelsmerken of gedeponeerde handelsmerken van Sony Corporation.
- "InfoLITHIUM" is een handelsmerk van Sony Corporation.
- "DViDirect" is een handelsmerk van Sony Corporation.
- Dolby en het double-D-symbool zijn handelsmerken van Dolby Laboratories.
- Microsoft, Windows, Windows Media, Windows Vista en DirectX zijn gedeponeerde handelsmerken of handelsmerken van Microsoft Corporation in de Verenigde Staten en/of andere landen.
- Macintosh en Mac OS zijn gedeponeerde handelsmerken van Apple Inc. in de Verenigde Staten en andere landen.
- Intel, Intel Core en Pentium zijn handelsmerken of gedeponeerde handelsmerken van Intel Corporation of zijn dochterondernemingen in de Verenigde Staten en andere landen.
- Adobe, het Adobe-logo en Adobe Acrobat zijn gedeponeerde handelsmerken of handelsmerken van Adobe Systems Incorporated in de Verenigde Staten en/of andere landen.

Alle andere productnamen die hierin worden vermeld, kunnen de handelsmerken of gedeponeerde handelsmerken zijn van hun respectieve bedrijven. Bovendien worden TM en [®] niet elke keer vermeld in deze handleiding.

Schermaanduidingen

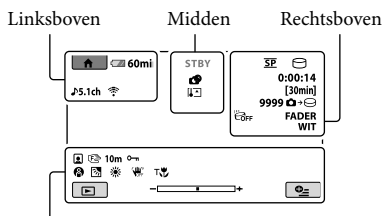

Onder

Linksboven

| Aanduiding | Betekenis |
|------------|---------------------------|
| | HOME-toets |
| | AUDIOSTAND |
| | Opnemen met zelfontpanner |
| | INT.ZOOMMICR. |
| | MICR.NIVEAU laag |
| | BR.BLD.SEL. |
| | Resterende accuduur |
| | Terugkeertoets |

Midden

| Aanduiding | Betekenis |
|--------------|---------------------------|
| [STBY]/[OPN] | Opnamestatus |
| | Fotoformaat |
| | Diavoorstelling ingesteld |
| | Waarschuwing |
| | Afspelstand |

Rechtsboven

| Aanduiding | Betekenis |
|------------|--------------------------------------|
| HQ SP LP | Opnamestand (HQ/SP/LP) |
| | Media voor opnemen/afspelen/bewerken |
| 0:00:00 | Teller (uren:minuten:seconden) |
| [00min] | Geschatte resterende opnameduur |

| Aanduiding | Betekenis |
|------------|--|
| FADER WIT | FADER |
| | Valsensor uit |
| | Valsensor geactiveerd |
| 9999 | Geschat aantal opneembare foto's en opnamemedium |
| | Afspelmap |
| 100/112 | Film of foto die momenteel wordt weergegeven/Totaal aantal opgenomen films of foto's |

Onder

| Aanduiding | Betekenis |
|------------|--|
| | Gezichtsindex |
| | Handmatig scherpstellen |
| | SCÈNEKEUZE |
| | Witbalans |
| | SteadyShot uit |
| | SPOTMTR/FOCUS/ SPOTMETER/ BELICHTING |
| | TELEMACRO |
| | Tegenlicht |
| | OPTION-toets |
| | BEELDEN WEERGEVEN-toets |
| | Diavoorstellingstoets |
| | 101-0001 101-0005 |
| | Beveiligd beeld |
| | VISUAL INDEX-toets |

- Aanduidingen en hun posities zijn bij benadering en kunnen in de praktijk verschillen.
- Sommige aanduidingen worden mogelijk niet weergegeven afhankelijk van het camcordermodel.

Onderdelen en bedieningselementen

De cijfers tussen () zijn referentiepagina's.

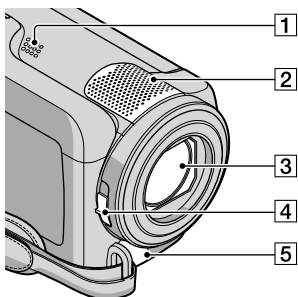

- 1 Luidspreker
- 2 Ingebouwde microfoon
- 3 Lens (Carl Zeiss-lens)
- 4 LENS COVER-schakelaar (13, 15)
- 5 A/V R-aansluiting (20, 33)

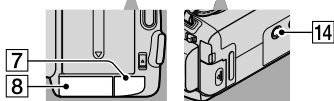
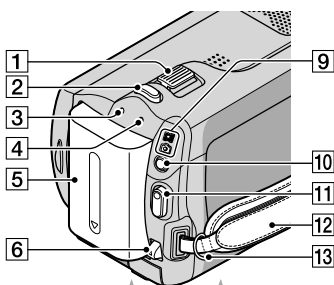

- 1 Motorzoomknop (14, 16)
- 2 PHOTO-toets (16)
- 3 CHG-lampje (opladen) (9)
- 4 ACCESS-lampje (vaste schijf) (9)
Als het lampje brandt of knippert, leest/schrijft de camcorder gegevens.

- 5 Accu (9)
- 6 BATT-knop (accuontgrendeling) (10)
- 7 DC IN-aansluiting (9)
- 8 "Memory Stick Duo"-sleuf (36)
- 9 -lampjes (film/foto) (11)
- 10 MODE-toets (15)
- 11 START/STOP-toets (14)
- 12 Handgreep (13)
- 13 Haakje voor schouderriem
- 14 Bevestigingsopening voor statief (35)

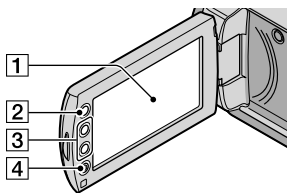



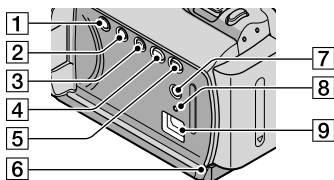

- 1 LCD-scherm/aanraakscherm (11)
Als u het LCD-scherm 180 graden draait, kunt u het LCD-scherm sluiten met het scherm naar buiten gericht. Dit is handig voor handelingen tijdens het afspeLEN.

- 2 -toets (HOME)* (37)
- 3 Zoomtoetsen* (14, 16)
U kunt in- of uitzoomen.
- 4 START/STOP-toets* (14)
*DCR-SR38E/SR48E/SR57E/SR67E/SR77E/SR87E



- 1 POWER-toets (11)
- 2 DISP-toets (weergave) (18)

- 3 EASY-toets (16)
- 4 -toets (DISC BURN) (25)
- 5 -toets (BEELDEN WEERGEVEN) (17)
- 6 Toegangslampje ("Memory Stick PRO Duo") (36)
Als het lampje brandt of knippert, leest/schrijft de camcorder gegevens.
- 7 -toets (tegenlicht) (35)
- 8 RESET-toets
Druk op RESET om alle instellingen, inclusief de klokinstelling, te initialiseren.
- 9 -aansluiting (USB) (22, 25, 26, 29, 31)
DCR-SR37E/SR38E/SR57E/SR77E: alleen uitvoer

Index

- A**
- A/V-kabel20, 32
 - Accu.....9
 - Afspelen17
- B**
- Bedieningspietonen11
 - Bijgeleverde items.....4
- C**
- Computer.....22
 - Computersysteem.....22
- D**
- DATUM/TIJD.....11
 - De accu opladen9
 - De accu opladen in het buitenland.....10
 - De datum en tijd instellen11
 - De stroom inschakelen11
 - Disc recorder.....32
 - Doelstation of -map26
 - DVD-writer29
 - DVDirect Express.....29
- E**
- Easy Handycam-functie16
 - Easy PC Back-up26
 - Een disc kopiëren28
 - Een disc maken.....27
 - Een stopcontact als stroombron gebruiken.....10
- F**
- Films.....13, 17
 - Films bewerken.....28
 - Formatteren.....34
 - Foto's15, 18
 - Foto's vastleggen uit een film....28
- G**
- Gids voor PMB27
- H**
- Handycam-handboek42
 - HELP-functie38
 - HOME MENU.....37, 39
- I**
- In-/uitzoomen.....14, 16, 19
 - Installeren22
- K**
- Kopiëren37
- M**
- Macintosh.....22
 - "Memory Stick".....36
 - "Memory Stick PRO Duo".....36
 - "Memory Stick PRO-HG Duo"36
 - Menu's.....37
- O**
- Onderdelen en bedieningselementen53
 - Onderhoud46
 - One Touch Disc Burn25
 - Opname- en speelduur49
 - Opnamemedia35
 - Opnemen13
 - OPTION MENU38, 41
- P**
- PMB (Picture Motion Browser).....22, 27
 - Problemen oplossen.....43
 - Procedures.....6
- R**
- Reparatie.....43
 - RESET54
- S**
- Schermaanduidingen52
 - Software22
 - Statief.....35
- T**
- Taal12
 - Technische gegevens48
 - Tegenlicht35
 - Televisie.....20
 - TV-TYPE.....21
- U**
- USB.....22, 29
- V**
- Verwijderen34
 - VISUAL INDEX17
 - Volume.....18
- W**
- Waarschuwingen44
 - Windows.....22
- Z**
- Zelfdiagnose44

U vindt de menulijsten op pagina 39 tot en met 41.

Bitte vor Inbetriebnahme des Camcorders lesen

Lesen Sie diese Anleitung vor Inbetriebnahme des Geräts bitte genau durch und bewahren Sie sie zum späteren Nachschlagen sorgfältig auf.

WARNUNG

Um Feuergefahr und die Gefahr eines elektrischen Schlags zu verringern, setzen Sie das Gerät weder Regen noch Feuchtigkeit aus.

Schützen Sie Akkus und Batterien vor übermäßiger Hitze, wie z. B. direktem Sonnenlicht, Feuer o. Ä.

ACHTUNG

Akku

Bei unsachgemäßem Gebrauch des Akkus kann er explodieren oder es besteht Feuergefahr oder die Gefahr von Verätzungen. Beachten Sie bitte die folgenden Hinweise.

- Zerlegen Sie den Akku nicht.
- Setzen Sie den Akku keinen Stößen, Schlägen usw. aus, quetschen Sie ihn nicht, lassen Sie ihn nicht fallen und achten Sie darauf, nicht versehentlich auf den Akku zu treten.
- Halten Sie Gegenstände aus Metall von den Akkuanschlüssen fern. Es kann sonst zu einem Kurzschluss kommen.
- Setzen Sie den Akku keinen Temperaturen über 60 °C aus, wie sie z. B. bei direkter Sonneneinstrahlung oder in einem in der Sonne geparkten Auto auftreten können.
- Zünden Sie den Akku nicht an und werfen Sie ihn nicht ins Feuer.
- Berühren Sie beschädigte oder auslaufende Lithium-Ionen-Akkus nur mit größter Vorsicht.
- Laden Sie den Akku unbedingt mit einem Originalladegerät von Sony oder einem Gerät mit Ladefunktion.
- Halten Sie den Akku von kleinen Kindern fern.
- Schützen Sie den Akku vor Feuchtigkeit.
- Tauschen Sie den Akku nur gegen den gleichen oder einen vergleichbaren Akkutyp aus, der von Sony empfohlen wird.
- Entsorgen Sie verbrauchte Akkus unverzüglich wie in den Anweisungen erläutert.

Ersetzen Sie die Batterie bzw. den Akku ausschließlich durch eine Batterie bzw. einen Akku des angegebenen Typs. Andernfalls besteht Feuer- oder Verletzungsgefahr.

Netzteil

Verwenden Sie das Netzteil nicht, wenn nur wenig Platz vorhanden ist, z.B. zwischen einer Wand und Möbelstücken.

Schließen Sie das Netzteil an eine nahe gelegene Netzsteckdose an. Trennen Sie das Netzteil umgehend von der Netzsteckdose, wenn es beim Betrieb des Camcorders zu einer Fehlfunktion kommt.

Auch wenn der Camcorder ausgeschaltet ist, wird er immer noch mit Netzstrom versorgt, solange er über ein Netzteil an eine Netzsteckdose angeschlossen ist.

Für Kunden in Deutschland

Entsorgungshinweis: Bitte werfen Sie nur entladene Batterien in die Sammelboxen beim Handel oder den Kommunen. Entladen sind Batterien in der Regel dann, wenn das Gerät abschaltet und signalisiert „Batterie leer“ oder nach längerer Gebrauchsdauer der Batterien „nicht mehr einwandfrei funktioniert“. Um sicherzugehen, kleben Sie die Batteriepole z.B. mit einem Klebestreifen ab oder geben Sie die Batterien einzeln in einen Plastikbeutel.

FÜR KUNDEN IN EUROPA

Hinweis für Kunden in Ländern, in denen EU-Richtlinien gelten

Der Hersteller dieses Produkts ist Sony Corporation, 1-7-1 Konan Minato-ku Tokyo, 108-0075, Japan. Autorisierter Vertreter für EMV und Produktsicherheit ist die Sony Deutschland

GmbH, Hedelfinger Strasse 61, 70327 Stuttgart, Deutschland. Für Fragen im Zusammenhang mit Kundendienst oder Garantie wenden Sie sich bitte an die in den separaten Kundendienst- oder Garantieunterlagen genannten Adressen.

Achtung

Die elektromagnetischen Felder bei den speziellen Frequenzen können Bild und Ton dieses Gerätes beeinflussen.

Dieses Produkt wurde geprüft und erfüllt die EMV-Richtlinie, sofern Verbindungskabel mit einer Länge von weniger als 3 Metern verwendet werden.

Hinweis

Wenn eine Datenübertragung aufgrund statischer oder elektromagnetischer Störeinflüsse abbricht (fehlschlägt), starten Sie die entsprechende Anwendung neu, oder entfernen Sie das USB-Kabel, und schließen Sie es wieder an.



Entsorgung von gebrauchten elektrischen und elektronischen Geräten (anzuwenden in den Ländern der Europäischen Union und anderen europäischen Ländern mit einem separaten Sammelsystem für diese Geräte)

Das Symbol auf dem Produkt oder seiner Verpackung weist darauf hin, dass dieses Produkt nicht als normaler Haushaltsabfall zu behandeln ist, sondern an einer Annahmestelle für das Recycling von elektrischen und elektronischen Geräten abgegeben werden muss. Durch Ihren Beitrag zum korrekten Entsorgen dieses Produkts schützen Sie die Umwelt und die Gesundheit Ihrer Mitmenschen. Umwelt und Gesundheit werden durch falsches Entsorgen gefährdet.

Materialrecycling hilft, den Verbrauch von Rohstoffen zu verringern.

Weitere Informationen über das Recycling dieses Produkts erhalten Sie von Ihrer Gemeinde, den kommunalen Entsorgungsbetrieben oder dem Geschäft, in dem Sie das Produkt gekauft haben.



Entsorgung von gebrauchten Batterien und Akkus (anzuwenden in den Ländern der Europäischen Union und anderen europäischen Ländern mit einem separaten Sammelsystem für diese Produkte)

Das Symbol auf der Batterie/dem Akku oder der Verpackung weist darauf hin, dass diese nicht als normaler Haushaltsabfall zu behandeln sind.

Durch Ihren Beitrag zum korrekten Entsorgen dieser Batterien/Akkus schützen Sie die Umwelt und die Gesundheit Ihrer Mitmenschen. Umwelt und Gesundheit werden durch falsches Entsorgen gefährdet. Materialrecycling hilft, den Verbrauch von Rohstoffen zu verringern.

Bei Produkten, die auf Grund ihrer Sicherheit, der Funktionalität oder als Sicherung vor Datenverlust eine ständige Verbindung zur eingebauten Batterie benötigen, sollte die Batterie nur durch qualifiziertes Servicepersonal ausgetauscht werden.

Um sicherzustellen, dass die Batterie korrekt entsorgt wird, geben Sie das Produkt zwecks Entsorgung an einer Annahmestelle für das Recycling von elektrischen und elektronischen Geräten ab. Für alle anderen Batterien entnehmen Sie die Batterie bitte entsprechend dem Kapitel über die sichere Entfernung der Batterie. Geben Sie die Batterie an einer Annahmestelle für das Recycling von Batterien/Akkus ab.

Weitere Informationen über das Recycling dieses Produkts oder der Batterie erhalten Sie von Ihrer Gemeinde, den kommunalen Entsorgungsbetrieben oder dem Geschäft, in dem Sie das Produkt gekauft haben.

Mitgelieferte Teile

Die Zahlen in Klammern () geben die mitgelieferte Menge an.

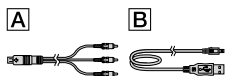

- Netzteil (1)
- Netzkabel (1)
- A/V-Verbindungskabel (1) **A**
- USB-Kabel (1) **B**
- Akku
 - Nur beim DCR-SR37E/SR38E/SR47E/SR48E/SR57E/SR67E: NP-FH30 (1)
 - Nur beim DCR-SR77E/SR87E: NP-FH50 (1)
- CD-ROM „Handycam Application Software“ (1) (S. 23)
 - „PMB“ (Software) mit „PMB-Anleitungen“
 - „Handycam Handbuch“ (PDF)
- „Bedienungsanleitung“ (diese Anleitung) (1)



- Auf Seite 38 finden Sie Informationen dazu, welchen „Memory Stick“ Sie mit diesem Camcorder verwenden können.

Hinweise zur Verwendung

Verwenden des Camcorders

- Der Camcorder ist nicht staub-, spritzwasser- oder wassergeschützt. Näheres dazu finden Sie unter „Sicherheitsmaßnahmen“ (S. 49).
 - Sie dürfen Folgendes nicht tun, solange die Modusanzeigen  (Film)/ (Foto) (S. 11) bzw. die Anzeige ACCESS/die Zugriffsanzeige (S. 9, 38) leuchten oder blinken. Andernfalls kann das Aufnahmemedium beschädigt werden, aufgezeichnete Bilder können verloren
- gehen und weitere Fehlfunktionen können auftreten.
 - Auswerfen des „Memory Stick PRO Duo“
 - Entfernen des Akkus oder Trennen des Netzteils vom Camcorder
 - Setzen Sie den Camcorder keinen Stößen oder Erschütterungen aus. Andernfalls ist unter Umständen keine Aufnahme oder Wiedergabe von Filmen und Fotos mit diesem Camcorder möglich.
 - Verwenden Sie den Camcorder nicht in einer sehr lauten Umgebung. Andernfalls ist unter Umständen keine Aufnahme oder Wiedergabe von Filmen und Fotos mit diesem Camcorder möglich.
 - Wenn Sie den Camcorder über ein Kabel an ein anderes Gerät anschließen, achten Sie darauf, den Stecker richtig einzustecken. Wenn Sie den Stecker mit Gewalt einstecken, wird der Anschluss beschädigt und es kann zu einer Fehlfunktion des Camcorders kommen.
 - Dieses Gerät verfügt über einen Fallsensor, um die interne Festplatte bei einem Fall vor Stößen zu schützen. Wenn das Gerät fallen gelassen wird oder in einen Zustand der Schwerelosigkeit gerät, wird möglicherweise auch das Geräusch aufgezeichnet, das beim Blockieren der Festplatte zum Schutz des Geräts entsteht. Wenn der Fallsensor andauerndes Fallen erkennt, wird möglicherweise die Aufnahme bzw. Wiedergabe gestoppt.
 - Wenn die Temperatur des Camcorders sehr stark ansteigt oder abfällt, sind Aufnahme und Wiedergabe unter Umständen nicht möglich, da in einer solchen Situation bestimmte Schutzfunktionen am Camcorder aktiviert werden. In diesem Fall wird auf dem LCD-Bildschirm eine entsprechende Meldung angezeigt (S. 47).
 - In einer Höhe von über 5.000 Meter dürfen Sie den Camcorder aufgrund des sehr niedrigen Luftdrucks nicht einschalten. Andernfalls kann das Festplattenlaufwerk des Camcorders beschädigt werden.
 - Durch wiederholtes Aufnehmen und Löschen von Bildern über einen langen Zeitraum hinweg kommt es auf dem Aufnahmemedium

zu einer Datenfragmentierung. In diesem Fall können keine Bilder mehr gespeichert oder aufgezeichnet werden. Speichern Sie Ihre Bilder zunächst auf einem externen Speichermedium und führen Sie dann [MEDIUM FORMAT.] aus (S. 35).

- Der LCD-Bildschirm wird in einer Hochpräzisionstechnologie hergestellt, so dass der Anteil der effektiven Bildpunkte bei über 99,99 % liegt. Dennoch können schwarze Punkte und/oder helle Lichtpunkte (weiß, rot, blau oder grün) permanent auf dem LCD-Bildschirm zu sehen sein. Diese Punkte gehen auf das Herstellungsverfahren zurück und haben keinen Einfluss auf die Aufnahmequalität.

Hinweise zur Aufnahme

- Machen Sie vor der eigentlichen Aufnahme eine Probeaufnahme, um sicherzugehen, dass Bild und Ton ohne Probleme aufgenommen werden.
- Wenn es aufgrund einer Fehlfunktion des Camcorders, der Aufnahmemedien usw. zu Störungen bei der Aufnahme oder Wiedergabe kommt, besteht kein Anspruch auf Schadenersatz für die nicht erfolgte oder beschädigte Aufnahme.
- Das Farbfernsehsystem hängt vom jeweiligen Land oder der Region ab. Um Ihre Aufnahmen auf einem Fernsehschirm wiedergeben zu können, benötigen Sie ein PAL-Fernsehgerät.
- Fernsehsendungen, Filme, Videoaufnahmen und anderes Material können urheberrechtlich geschützt sein. Das unberechtigte Aufzeichnen solchen Materials verstößt unter Umständen gegen das Urheberrecht.
- Damit keine Bilddaten verloren gehen, sollten Sie von allen aufgezeichneten Bilddaten von Zeit zu Zeit eine Sicherungskopie auf externen Speichermedien anfertigen. Es empfiehlt sich, die Bilddaten mit dem Computer auf einer Disc, wie z. B. einer DVD-R, zu speichern. Außerdem können Sie Ihre Bilddaten mit einem DVD-Brenner, Videorecorder oder DVD/HDD-Recorder sichern.

Hinweis zum Wechseln der Sprache

- Zur Veranschaulichung der Bedienung des Camcorders sind die Bildschirmmenüs in der jeweiligen Landessprache angegeben. Ändern Sie gegebenenfalls die Sprache für die Bildschirmmenüs, bevor Sie den Camcorder verwenden (S. 12).

Zu dieser Anleitung

- Die in dieser Anleitung enthaltenen Abbildungen des LCD-Bildschirms wurden mit einer digitalen Standbildkamera aufgenommen und sehen daher möglicherweise etwas anders aus als die tatsächlichen Anzeigen auf dem LCD-Bildschirm.
- In der vorliegenden Bedienungsanleitung werden die Festplatte des Camcorders und der „Memory Stick PRO Duo“ als „Aufnahmemedium“ bezeichnet.
- In dieser Bedienungsanleitung werden der „Memory Stick PRO Duo“ und der „Memory Stick PRO-HG Duo“ beide als „Memory Stick PRO Duo“ bezeichnet.
- Sie finden das „Handycam Handbuch“ (im PDF-Format) auf der mitgelieferten CD-ROM (S. 45).
- Die Bildschirmabbildungen stammen von einem Windows Vista-System. Je nach Betriebssystem können die Bildschirmanzeigen Ihres Computers davon abweichen.

Arbeitsabläufe

Aufnehmen von Filmen und Fotos (S. 13)

- Standardmäßig werden Filme und Fotos auf der internen Festplatte aufgezeichnet.
- Sie können das Aufnahmemedium wechseln (S. 37).



Wiedergeben von Filmen und Fotos (S. 17)

Wiedergeben von Filmen und Fotos auf dem Camcorder (S. 17)

Wiedergeben von Filmen und Fotos auf einem angeschlossenen Fernsehgerät (S. 20)

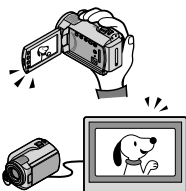

Speichern von Filmen und Fotos auf einer Disc

Speichern von Filmen und Fotos mit einem Computer (S. 22)

Erstellen einer Disc mit einem DVD-Brenner oder -Recorder (S. 29)

- Wenn Sie den dedizierten DVD-Brenner DVDDirect Express (gesondert erhältlich) an den Camcorder anschließen, können Sie über den Bildschirm des Camcorders Filme auf einer Disc speichern und die Disc dann mit dem DVDDirect Express wiedergeben.

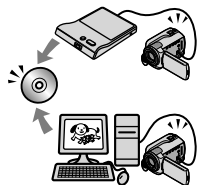

Löschen von Filmen und Fotos (S. 35)

- Sie können Speicherplatz auf dem Aufnahmemedium freigeben, indem Sie Filme und Fotos auf einem anderen Medium speichern und dann von der internen Festplatte löschen.

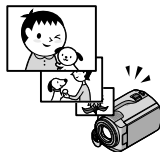

Inhalt

| | |
|--|----|
| Bitte vor Inbetriebnahme des Camcorders lesen | 2 |
| Arbeitsabläufe | 6 |
| Vorbereitungen | |
| Schritt 1: Laden des Akkus | 9 |
| Laden des Akkus im Ausland | 10 |
| Schritt 2: Einschalten des Geräts und Einstellung des Datums und der Uhrzeit | 11 |
| Wechseln der Sprache | 12 |
| Aufnahme | |
| Aufnahme | 13 |
| Unkomplizierte Aufnahme und Wiedergabe von Filmen und Fotos (Easy Handycam-Modus) | 16 |
| Wiedergabe | |
| Wiedergabe mit dem Camcorder | 17 |
| Bildwiedergabe auf einem Fernsehgerät | 20 |
| Speichern von Filmen und Fotos mit einem Computer | |
| Vorbereiten des Computers (Windows) | 22 |
| Bei Verwendung eines Macintosh | 22 |
| Erstellen einer Disc mit einem Tastendruck (One Touch Disc Burn) | 25 |
| Importieren von Filmen und Fotos auf einen Computer (Easy PC Back-up) | 26 |
| Ändern des Ziellaufwerks oder -ordners für Filme und Fotos | 26 |
| Starten von PMB (Picture Motion Browser) | 27 |
| Erstellen einer Disc | 27 |
| Kopieren einer Disc | 28 |
| Bearbeiten von Filmen | 28 |
| Aufzeichnen von Fotos aus einem Film | 28 |
| Speichern von Bildern mit einem DVD-Brenner oder -Recorder | |
| Erstellen einer Disc mit dem dedizierten DVD-Brenner DVDDirect Express | 29 |
| Erstellen einer Disc mit einem anderen DVD-Brenner usw. als DVDDirect Express | 32 |
| Erstellen einer Disc mit einem Recorder usw. | 33 |

■ Weitere nützliche Funktionen des Camcorders

| | |
|---|----|
| Löschen von Filmen und Fotos..... | 35 |
| Anpassung an die Aufnahmebedingungen | 36 |
| Ändern des Aufnahmemediums | 37 |
| So überprüfen Sie das eingestellte Aufnahmemedium..... | 37 |
| Überspielen oder Kopieren von Filmen und Fotos von der internen Festplatte auf einen „Memory Stick PRO Duo“..... | 39 |
| Einstellen des Camcorders mithilfe der Menüs | 39 |
| Die HELP-Funktion..... | 40 |
| Ausführliche Informationen im „Handycam Handbuch“ | 45 |

■ Weitere Informationen

| | |
|--------------------------------|----|
| ❓ Störungsbehebung | 46 |
| Sicherheitsmaßnahmen | 49 |
| Technische Daten | 52 |
| Bildschirmanzeigen..... | 56 |
| Teile und Bedienelemente | 57 |
| Index..... | 59 |

Schritt 1: Laden des Akkus

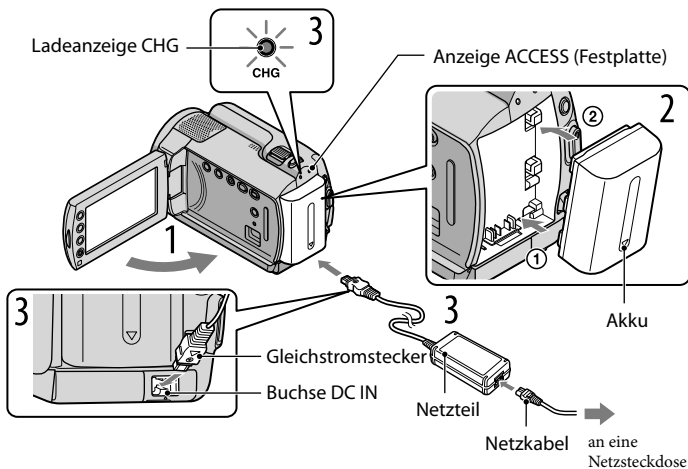

Sie können den „InfoLITHIUM“-Akku (Serie H) laden, wenn Sie ihn am Camcorder anbringen.

- Dieser Camcorder arbeitet ausschließlich mit „InfoLITHIUM“-Akkus der Serie H.

- 1 Schalten Sie den Camcorder aus, indem Sie den LCD-Bildschirm zuklappen.
- 2 Bringen Sie den Akku an, indem Sie ihn in Pfeilrichtung einschieben, bis er mit einem Klicken einrastet.
- 3 Schließen Sie das Netzteil und das Netzkaabel an den Camcorder und eine Netzsteckdose an.
 - Achten Sie darauf, dass die Markierung ▲ am DC-Stecker nach unten weist.

Die Ladeanzeige CHG leuchtet auf und der Ladevorgang beginnt. Die Ladeanzeige CHG erlischt, wenn der Akku vollständig geladen ist.
- 4 Lösen Sie nach dem Laden des Akkus das Netzteil von der Buchse DC IN am Camcorder.

- Auf Seite 53 finden Sie Informationen zur Lade-, Aufnahme- und Wiedergabedauer.
- Bei eingeschaltetem Camcorder wird die ungefähr verbleibende Akkuladung in Form der Akkurestladungsanzeige oben links auf dem LCD-Bildschirm angezeigt.

So nehmen Sie den Akku ab

Klappen Sie den LCD-Bildschirm zu. Verschieben Sie den Akkulösehebel BATT ① und nehmen Sie den Akku ab ②.

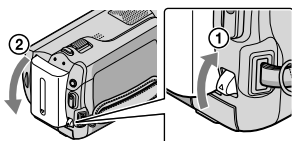

So verwenden Sie eine Netzsteckdose als Stromquelle

Stellen Sie dieselben Verbindungen wie in „Schritt 1: Laden des Akkus“ her.

Hinweise zum Akku und zum Netzteil

- Wenn Sie den Akku abnehmen oder das Netzteil lösen wollen, klappen Sie den LCD-Bildschirm zu und vergewissern sich, dass die Anzeigen (Film)/ (Foto) (S. 11) bzw. die Anzeige ACCESS/die Zugriffsanzeige (S. 9, 38) nicht mehr leuchten.
- Schließen Sie den DC-Stecker des Netzteils bzw. den Akkukontakt nicht mit einem Metallgegenstand kurz. Andernfalls kann es zu einer Fehlfunktion kommen.
- Um den Akku zu schonen, ist der Camcorder standardmäßig so eingestellt, dass er sich nach etwa 5 Minuten automatisch ausschaltet, wenn er nicht bedient wird ([AUTOM. AUS]).

Laden des Akkus im Ausland

Mithilfe des mit dem Camcorder gelieferten Netzteils können Sie den Akku in allen Ländern/Regionen laden, die eine Stromversorgung mit 100 V bis 240 V Wechselstrom und 50 Hz/60 Hz anbieten.

- Verwenden Sie keinen elektronischen Transformator (Reisekonverter).

Schritt 2: Einschalten des Geräts und Einstellung des Datums und der Uhrzeit

1

klappen Sie den LCD-Bildschirm des Camcorders auf.

Der Camcorder schaltet sich ein.

- Zum Einschalten des Camcorders bei bereits aufgeklapptem LCD-Bildschirm drücken Sie POWER.

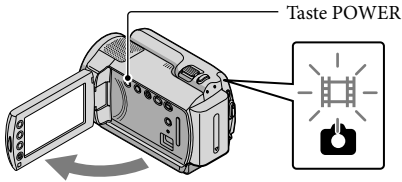

- (Film): Aufnehmen von Filmen
- (Foto): Aufnehmen von Fotos

2

Wählen Sie die gewünschte geografische Region mit aus und berühren Sie dann [WEITER].

Berühren Sie die Taste auf dem LCD-Bildschirm.

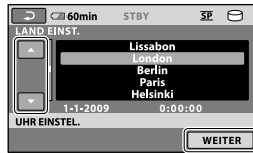
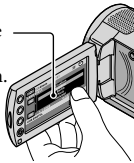

- Wenn Sie das Datum und die Uhrzeit ändern wollen, berühren Sie (HOME) → (EINSTELLUNGEN) → [ZEIT/ SPRACHE] → [UHR EINSTEL.]. Wenn die gewünschte Option nicht angezeigt wird, berühren Sie , bis die Option zu sehen ist.

3

Stellen Sie [SOMMERZEIT], Datum und Uhrzeit ein und berühren Sie dann .

Die Uhr beginnt zu laufen.

- Wenn Sie [SOMMERZEIT] auf [EIN] setzen, wird die Uhr um 1 Stunde vorgestellt.

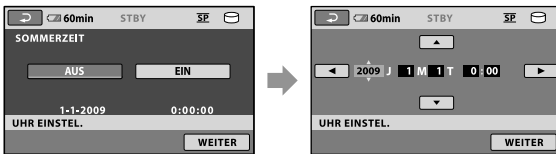

- Während einer Aufnahme werden Datum und Uhrzeit nicht angezeigt, aber automatisch auf dem Aufnahmemedium aufgezeichnet, so dass sie bei der Wiedergabe angezeigt werden können. Wenn Sie das Datum und die Uhrzeit anzeigen wollen, berühren Sie (HOME) → (EINSTELLUNGEN) → [BILDANZEIGE EIN.] → [DATENCODE] → [DATUM/ZEIT] → → → .

- Sie können die Bestätigungssignale ausschalten, indem Sie **HOME** → **EINSTELLUNGEN** → [TON/ANZEIGE EIN.] → [SIGNALTON] → [AUS] → **OK** → **↩** → **X** berühren.

So schalten Sie den Camcorder aus

Klappen Sie den LCD-Bildschirm zu. Die Anzeige **Film** blinkt einige Sekunden lang und dann schaltet sich das Gerät aus.

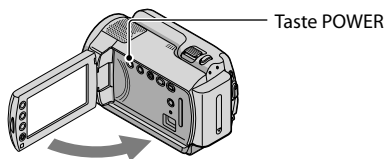

- Sie können den Camcorder auch ausschalten, indem Sie POWER drücken.
- Wenn [LCD-EINSCHALT.] auf [AUS] gesetzt ist, schalten Sie den Camcorder aus, indem Sie POWER drücken.

Wechseln der Sprache

Sie können die Sprache für die Bildschirmmenüs wechseln, so dass diese in der gewünschten Sprache angezeigt werden.

Berühren Sie **HOME** → **EINSTELLUNGEN** → [ZEIT/ **SPRACHE**] → [**SPRACHE EIN.**] → die gewünschte Sprache → **OK** → **↩** → **X**.

Aufnahme

Aufnehmen von Filmen

Standardmäßig werden Filme auf der internen Festplatte aufgezeichnet (S. 37).

1 Ziehen Sie das Griffband fest.

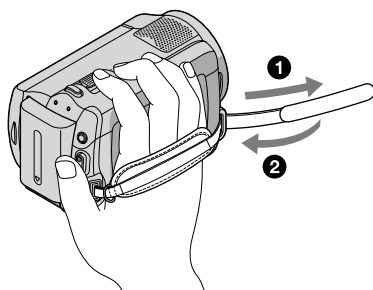

2 Öffnen Sie die Objektivabdeckung.

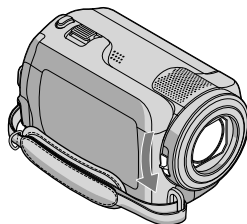

Aufnahme

3 Klappen Sie den LCD-Bildschirm des Camcorders auf.

Der Camcorder schaltet sich ein.

- Zum Einschalten des Camcorders bei bereits aufgeklapptem LCD-Bildschirm drücken Sie POWER (S. 11).

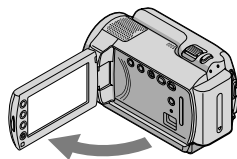

4 Starten Sie mit START/STOP die Aufnahme.

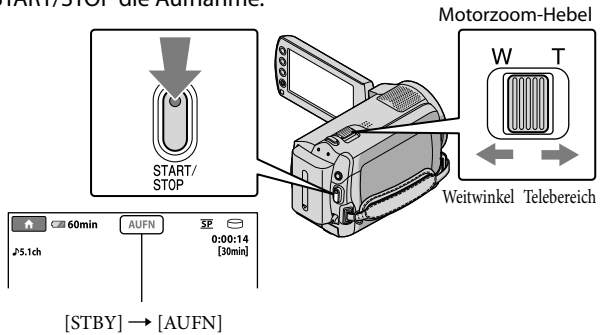

Zum Beenden der Aufnahme drücken Sie erneut START/STOP.

- Mit dem Motorzoom-Hebel können Sie Bilder vergrößern. Verschieben Sie den Motorzoom-Hebel für einen langsamen Zoom nur leicht. Für einen schnelleren Zoom verschieben Sie den Hebel weiter.

- Wenn Sie den LCD-Bildschirm während der Aufnahme zuklappen, wird die Aufnahme gestoppt.
- Informationen zur Filmaufnahmedauer finden Sie auf Seite 54.
- Die maximale kontinuierliche Aufnahmedauer für Filme beträgt etwa 13 Stunden.
- Überschreitet die Größe einer Filmdatei 2 GB, wird automatisch eine neue Filmdatei erstellt.
- Sie können das Aufnahmemedium wechseln (S. 37).
- Sie können den Aufnahmemodus von Filmen ändern (S. 42).
- [STEADYSHOT] ist standardmäßig auf [EIN] gesetzt.
- Wenn Sie den Winkel des LCD-Bildschirmträgers anpassen möchten, klappen Sie diesen zunächst in einem Winkel von 90 Grad zum Camcorder ① auf und stellen dann den Winkel ein ②. Wenn Sie den LCD-Bildschirmträger um 180 Grad zur Objektivseite hin drehen ②, können Sie Filme/Fotos im Spiegelmodus aufnehmen.

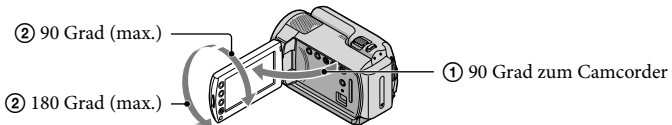

- Über den digitalen Zoom können Sie den Vergrößerungsfaktor erhöhen. Stellen Sie den Vergrößerungsfaktor ein, indem Sie **HOME** → **EINSTELLUNGEN** → [FILM EINSTELLEN] → [DIGITAL ZOOM] → die gewünschte Einstellung → **OK** → **↩** → **X** berühren.

Aufnehmen von Fotos

Standardmäßig werden Fotos auf der Festplatte aufgezeichnet (S. 37).

1 Öffnen Sie die Objektivabdeckung.

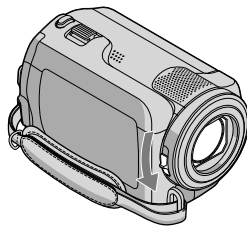

2 Klappen Sie den LCD-Bildschirm des Camcorders auf.

Der Camcorder schaltet sich ein.

- Zum Einschalten des Camcorders bei bereits aufgeklapptem LCD-Bildschirm drücken Sie POWER (S. 11).

3 Drücken Sie MODE, so dass die Anzeige  (Foto) aufleuchtet.

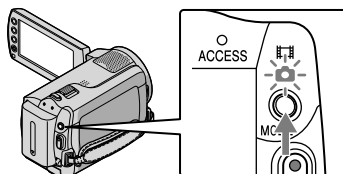





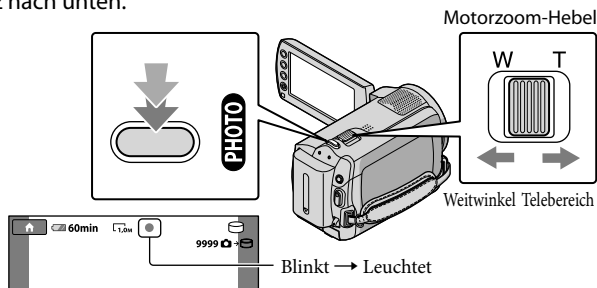

- Das Bildformat des Bildschirms wird auf 4:3 eingestellt.

- 4** Drücken Sie PHOTO leicht, um den Fokus einzustellen, und drücken Sie die Taste dann ganz nach unten.



Wenn  ausgeblendet wird, wurde das Foto aufgezeichnet.

- Verschieben Sie den Motorzoom-Hebel für einen langsamen Zoom nur leicht. Für einen schnelleren Zoom verschieben Sie den Hebel weiter.

- Sie können die Anzahl an aufnehmbaren Fotos auf dem LCD-Bildschirm überprüfen (S. 56).
- Berühren Sie zum Ändern der Bildgröße  (HOME) →  (EINSTELLUNGEN) → [FOTO EINSTELLEN] → [ BILDGRÖSSE] → die gewünschte Einstellung →  →  → .
- Solange  angezeigt wird, können Sie keine Fotos aufnehmen.

Unkomplizierte Aufnahme und Wiedergabe von Filmen und Fotos (Easy Handycam-Modus)

Drücken Sie einfach auf EASY.

Drücken Sie EASY erneut, um den Easy Handycam-Modus zu beenden, wenn Sie die Aufnahme beendet oder die gewünschten Menüfunktionen ausgeführt haben. Im Easy Handycam-Modus können Sie über die Einstellungs- und Anpassungsfunktionen grundlegende Optionen, wie z. B. die Bildgröße, festlegen oder Bilder löschen. Die anderen Optionen werden automatisch festgelegt.

- Wenn Sie den Easy Handycam-Modus aktivieren, werden nahezu alle Menüeinstellungen automatisch auf die Standardwerte zurückgesetzt. (Bei einigen Menüoptionen werden die Einstellungen beibehalten, die vor dem Wechsel in den Easy Handycam-Modus festgelegt wurden.)



Im Easy Handycam-Modus wird **EASY** angezeigt.

Wiedergabe mit dem Camcorder

Standardmäßig werden Filme und Fotos wiedergegeben, die auf der internen Festplatte aufgezeichnet sind (S. 37).

Wiedergeben von Filmen

1 Klappen Sie den LCD-Bildschirm des Camcorders auf.

Der Camcorder schaltet sich ein.

- Zum Einschalten des Camcorders bei bereits aufgeklapptem LCD-Bildschirm drücken Sie POWER (S. 11).

2 Drücken Sie (BILDER ANZEIGEN).

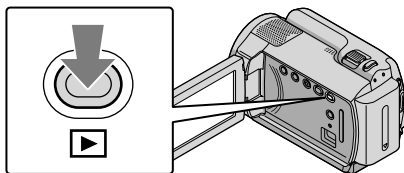

Nach einigen Sekunden wird der VISUAL INDEX eingeblendet.



- Sie können den VISUAL INDEX auch aufrufen, indem Sie auf dem LCD-Bildschirm  (BILDER ANZEIGEN) drücken.

3 Berühren Sie das Register (Film) ① → den gewünschten Film ②.



Zum Indexbildschirm mit in festen Intervallen unterteilten Szenen (Filmrollenindex)

Zum Indexbildschirm mit Porträtszenen (GesichtsindeX)

Zur Liste der Aufnahme datumsangaben

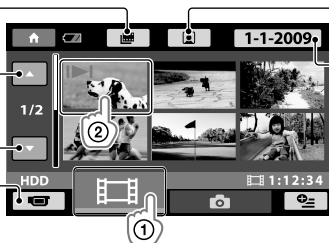
Zurück 
Vor 
Zurück zum Aufnahmemodus 



-  erscheint bei dem Film oder Foto, der bzw. das zuletzt wiedergegeben oder aufgenommen wurde. Wenn Sie den Film oder das Foto mit der Markierung  berühren, können Sie die Wiedergabe an dem Punkt starten, an dem sie zuletzt beendet wurde. ( erscheint bei Fotos, die auf dem „Memory Stick PRO Duo“ aufgezeichnet wurden.)

Die Wiedergabe des ausgewählten Films beginnt.

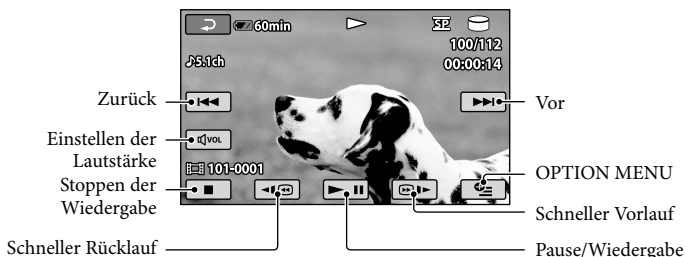

- Wenn bei der Wiedergabe ab einem ausgewählten Film der letzte Film erreicht wird, erscheint wieder der VISUAL INDEX.
- Berühren Sie im Pausemodus (⏸/▶), um den Film langsamer wiedergeben zu lassen.
- Wenn Sie (⏮/⏭) während der Wiedergabe wiederholt berühren, werden die Filme mit bis zu etwa 5-facher → 10-facher → 30-facher → 60-facher Geschwindigkeit abgespielt.
- Sie können die Bildschirmmenü ein- bzw. ausblenden, indem Sie die Taste DISP hinter dem LCD-Bildschirmträger drücken.
- Datum, Uhrzeit und Aufnahmeeinstellungen werden während der Aufnahme automatisch aufgezeichnet. Diese Informationen werden während der Aufnahme nicht angezeigt, Sie können sie jedoch während der Wiedergabe anzeigen, indem Sie **HOME** → **EINSTELLUNGEN** → [BILDANZEIGE EIN.] → [DATENCODE] → die gewünschte Einstellung → **OK** → **ENTER** → **EXIT** berühren.

So stellen Sie bei Filmen die Lautstärke ein

Berühren Sie während der Filmwiedergabe **⏸** → stellen Sie mit **⏮**/**⏭** die Lautstärke ein → **ENTER**.

- Sie können die Lautstärke auch über das OPTION MENU (S. 40) einstellen.

Anzeigen von Fotos

Berühren Sie im VISUAL INDEX das Register **📷** (Foto) ① → das gewünschte Foto ②.



Das ausgewählte Foto wird angezeigt.



- Mit dem Motorzoom-Hebel können Sie das angezeigte Foto vergrößern (PB ZOOM). Wenn Sie im PB ZOOM-Rahmen eine bestimmte Stelle berühren, rückt diese in die Mitte des Rahmens.
- Beim Anzeigen von Fotos, die auf einem „Memory Stick PRO Duo“ aufgezeichnet wurden, wird **101** (Wiedergabeordner) auf dem Bildschirm angezeigt.

Bildwiedergabe auf einem Fernsehgerät

Schließen Sie den Camcorder über das A/V-Verbindungskabel **1** oder ein A/V-Verbindungskabel mit S VIDEO-Kabel **2** an die Eingangsbuchsen eines Fernsehgeräts oder Videorecorders an. Schließen Sie den Camcorder für diese Funktion über das mitgelieferte Netzteil an eine Netzsteckdose an (S. 10). Schlagen Sie bitte auch in den Bedienungsanleitungen zu den anzuschließenden Geräten nach.

1 A/V-Verbindungskabel (mitgeliefert)

Verwenden Sie das A/V-Verbindungskabel, wenn Sie den Camcorder über die A/V-Buchse an ein anderes Gerät anschließen.

2 A/V-Verbindungskabel mit S VIDEO-Kabel (gesondert erhältlich)

Wenn Sie ein anderes Gerät über ein A/V-Verbindungskabel mit S VIDEO-Kabel (gesondert erhältlich) an die S VIDEO-Buchse anschließen, erzielen Sie Bilder höherer Qualität als mit dem A/V-Verbindungskabel. Verbinden Sie den weißen und den roten Stecker (linker/rechter Audiokanal) des A/V-Verbindungskabels mit S VIDEO-Kabel (gesondert erhältlich) mit den Audiobuchsen und den S VIDEO-Stecker (S VIDEO-Kanal) mit der S VIDEO-Buchse. Den gelben Stecker brauchen Sie nicht anzuschließen. Wenn Sie nur den S VIDEO-Stecker anschließen, wird kein Ton ausgegeben.

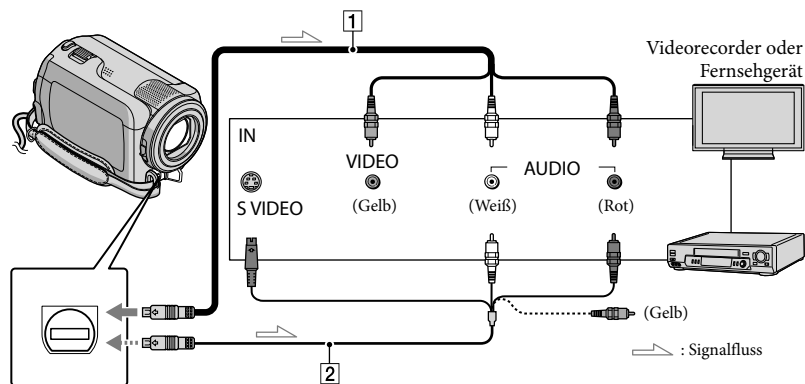

A/V-/Fernbedienungsanschluss





1 Stellen Sie den Eingangswählschalter am Fernsehgerät auf den Eingang ein, an den Sie den Camcorder anschließen.

- Näheres dazu finden Sie in der Bedienungsanleitung zu Ihrem Fernsehgerät.

2 Schließen Sie den Camcorder über das A/V-Verbindungskabel (**1**, mitgeliefert) oder ein A/V-Verbindungskabel mit S VIDEO-Kabel (**2**, gesondert erhältlich) an das Fernsehgerät an.

- Schließen Sie den Camcorder an die Eingangsbuchsen des Fernsehgeräts an.

3 Starten Sie am Camcorder die Wiedergabe von Filmen und Fotos (S. 17).

- Sie können das Bildformat auf das angeschlossene Fernsehgerät einstellen (Breitbild/4:3), indem Sie  (HOME) →  (EINSTELLUNGEN) → [AUSGABE EINST.] → [TV-FORMAT] → [16:9] oder [4:3] →  →  →  berühren.

Vorbereiten des Computers (Windows)

Mit „PMB (Picture Motion Browser)“ stehen folgende Funktionen zur Verfügung.

- Importieren von Bildern auf einen Computer
- Anzeigen und Bearbeiten importierter Bilder
- Erstellen einer Disc
- Hochladen von Filmen und Fotos auf Websites

Wenn Sie Filme und Fotos mit einem Computer speichern möchten, installieren Sie zunächst „PMB“ von der mitgelieferten CD-ROM.

- Die Festplatte des Camcorders darf nicht über einen Computer formatiert werden. Andernfalls funktioniert der Camcorder möglicherweise nicht mehr ordnungsgemäß.
- Mit „PMB“ können die folgenden Typen von 12-cm-Discs erstellt werden.
 - DVD-R/DVD+R/DVD+R DL:
Nicht wiederbeschreibbar
 - DVD-RW/DVD+RW:
Wiederbeschreibbar

Schritt 1 Überprüfung des Computersystems

| |
|---|
| Betriebssystem*1 |
| Microsoft Windows XP SP3*2/Windows Vista SP1*3 |
| CPU |
| Intel Pentium III: mindestens 1 GHz |
| Anwendung |
| DirectX 9.0c oder höher (Dieses Produkt basiert auf DirectX-Technologie. DirectX muss daher installiert sein.) |

| |
|---|
| Speicher |
| mindestens 256 MB Die sonstigen Systemvoraussetzungen für das Betriebssystem müssen ebenfalls erfüllt sein. |
| Festplatte |
| Für die Installation erforderlicher freier Plattenplatz: ca. 500 MB (beim Erstellen von DVD-Discs sind unter Umständen mindestens 5 GB erforderlich). |
| Anzeige |
| Mindestens 1.024 × 768 Punkte |
| Sonstiges |
| USB-Anschluss (muss standardmäßig vorhanden sein, Hi-Speed USB (USB 2.0-kompatibel)), DVD-Brenner (CD-ROM-Laufwerk für die Installation) |

- Der Betrieb kann nicht bei allen Computerumgebungen gewährleistet werden.
- *1 Die Standardinstallation ist erforderlich. Der Betrieb kann nicht gewährleistet werden, wenn das Betriebssystem als Upgrade installiert wurde oder eine Multiboot-Umgebung vorliegt.
- *2 64-Bit-Editionen und Starter (Edition) werden nicht unterstützt.
- *3 Starter (Edition) wird nicht unterstützt.

Bei Verwendung eines Macintosh

Die mitgelieferte Software „PMB“ wird von Macintosh-Computern nicht unterstützt. Auf der folgenden Website finden Sie Informationen zur Verarbeitung von Fotos mithilfe eines Macintosh-Computers, der an den Camcorder angeschlossen ist.
<http://guide.d-imaging.sony.co.jp/mac/ms/de/>

Schritt 2 Installieren der mitgelieferten Software „PMB“

Installieren Sie „PMB“, bevor Sie den Camcorder an den Computer anschließen.

- Wenn auf dem Computer bereits eine Version von „PMB“ installiert ist, die im Lieferumfang eines anderen Geräts enthalten war, überprüfen Sie die Version. (Die Versionsnummer wird angezeigt, wenn Sie auf [Hilfe] - [Info über PMB] klicken.) Vergleichen Sie die Versionsnummer der mitgelieferten CD-ROM mit der bereits installierten Version von „PMB“, um sicherzustellen, dass die Versionen aufsteigend in der richtigen Reihenfolge installiert wurden. Wenn die Versionsnummer der bereits installierten Version von „PMB“ höher als diejenige der „PMB“-Version des Camcorders ist, deinstallieren Sie „PMB“ vom Computer und führen Sie eine Neuinstallation in aufsteigender Versionsfolge durch. Wenn Sie zuerst eine höhere Version von „PMB“ installieren, lassen sich einige Funktionen möglicherweise nicht richtig ausführen.
- Weitere Informationen finden Sie auf Seite 45 im „Handycam Handbuch“.

1 Vergewissern Sie sich, dass der Camcorder nicht an den Computer angeschlossen ist.

2 Schalten Sie den Computer ein.

- Für die Installation müssen Sie sich als Administrator anmelden.
- Schließen Sie alle auf dem Computer laufenden Anwendungen, bevor Sie die Software installieren.

3 Legen Sie die mitgelieferte CD-ROM in das Disc-Laufwerk des Computers ein.

Der Installationsbildschirm erscheint.

- Wenn der Bildschirm nicht angezeigt wird, klicken Sie auf [Start] → [Computer] (bzw. [Arbeitsplatz] in Windows XP) und doppelklicken Sie dann auf [SONYPICTUTIL (E:)] (CD-ROM).

4 Klicken Sie auf [Installieren].



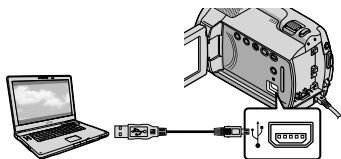

5 Wählen Sie die Sprache für die zu installierende Anwendung und klicken Sie auf [Weiter].

6 Schalten Sie den Camcorder ein und schließen Sie dann den Camcorder über das mitgelieferte USB-Kabel an den Computer an.



Der Bildschirm [USB AUSW.] erscheint automatisch auf dem Bildschirm des Camcorders.

7 Berühren Sie [USB-ANSCHL.] auf dem Bildschirm des Camcorders.

- Wenn der Bildschirm [USB AUSW.] nicht angezeigt wird, berühren Sie  (HOME) →  (SONSTIGES) → [USB-ANSCHL.].

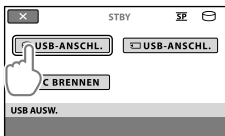

8 Klicken Sie auf [Weiter] auf dem Computerbildschirm.

9 Lesen Sie den Lizenzvertrag sorgfältig durch. Wenn Sie dem Vertrag zustimmen, ändern Sie in und klicken dann auf [Weiter] → [Installieren].

10 Gehen Sie zur Installation der Software nach den Anweisungen auf dem Bildschirm vor.

- Je nach Computer kann die Installation von Drittanbietersoftware erforderlich sein. Wenn der Installationsbildschirm erscheint, installieren Sie die erforderliche Software gemäß den Anweisungen.
- Starten Sie den Computer neu, falls dies erforderlich ist, um die Installation abzuschließen.

Wenn die Installation abgeschlossen ist, werden die folgenden Symbole angezeigt.

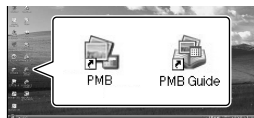

Nehmen Sie die CD-ROM aus dem Computer.

- Möglicherweise sind weitere Symbole zu sehen.
- Je nach Installationsverfahren kann es vorkommen, dass keine Symbole angezeigt werden.
- Bei dem oben beschriebenen Verfahren wird das „Handycam Handbuch“ nicht installiert (S. 45).

So trennen Sie die Verbindung zwischen Camcorder und Computer

1 Klicken Sie unten rechts auf dem Desktop des Computers auf das Symbol  → [USB-Massenspeichergerät entfernen].



2 Berühren Sie [END] → [JA] auf dem Bildschirm des Camcorders.

3 Lösen Sie das USB-Kabel.

Erstellen einer Disc mit einem Tastendruck

(One Touch Disc Burn)

Mit einem einfachen Tastendruck auf  (DISC BURN) am Camcorder können Sie Filme und Fotos auf einer Disc speichern. Filme und Fotos, die mit dem Camcorder aufgenommen und noch nicht mit One Touch Disc Burn gespeichert wurden, können automatisch auf einer Disc gespeichert werden.

- Installieren Sie vorab „PMB“ (S. 23), aber starten Sie „PMB“ noch nicht.
- Schließen Sie den Camcorder für diese Funktion über das mitgelieferte Netzteil an eine Netzsteckdose an (S. 10).
- Mit One Touch Disc Burn können nur Filme und Fotos gespeichert werden, die auf der internen Festplatte aufgezeichnet sind.

1 Schalten Sie den Computer ein und legen Sie eine unbeschriebene Disc in das DVD-Laufwerk ein.

- Welche Disc-Typen verwendet werden können, ist auf Seite 22 erläutert.
- Beenden Sie alle automatisch gestarteten Softwareprogramme.

2 Schalten Sie den Camcorder ein und schließen Sie ihn über das USB-Kabel an den Computer an.

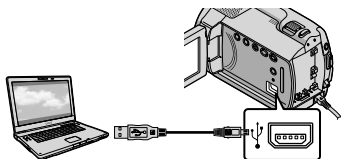

3 Drücken Sie  (DISC BURN).

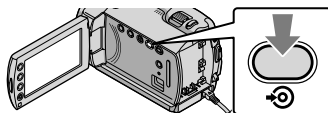

4 Befolgen Sie die Anweisungen auf dem Computerbildschirm.



- Wenn Sie One Touch Disc Burn ausführen, werden keine Filme und Fotos auf dem Computer gespeichert.

Importieren von Filmen und Fotos auf einen Computer (Easy PC Back-up)

Filme und Fotos, die mit dem Camcorder aufgenommen und noch nicht mit Easy PC Back-up gespeichert wurden, können automatisch auf einen Computer importiert werden. Schalten Sie zunächst den Computer ein.

- Schließen Sie den Camcorder für diese Funktion über das mitgelieferte Netzteil an eine Netzsteckdose an (S. 10).

- 1 Schalten Sie den Camcorder ein und schließen Sie ihn über das USB-Kabel an den Computer an.

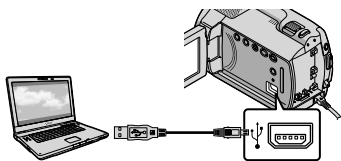

Der Bildschirm [USB AUSW.] erscheint auf dem Bildschirm des Camcorders.

- 2 Berühren Sie [⊖USB-ANSCHL.], um Bilder von der internen Festplatte zu importieren, bzw. [☑USB-ANSCHL.], um Bilder von einem „Memory Stick PRO Duo“ zu importieren.

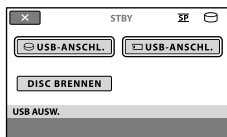

Das Fenster [Handycam Utility] wird auf dem Computerbildschirm angezeigt.

- 3 Klicken Sie auf dem Computerbildschirm auf [Easy PC Back-up] → [Importieren].

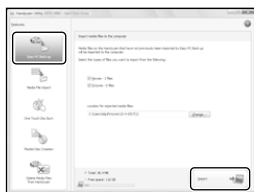

Filme und Fotos werden auf den Computer importiert.

Sobald der Vorgang abgeschlossen ist, wird der „PMB“-Bildschirm angezeigt.

- Nach Abschluss des Vorgangs wird möglicherweise auch ein Bildschirm angezeigt, der darauf hinweist, dass gerade Filme analysiert werden. Die Filmanalyse kann einige Zeit in Anspruch nehmen. In der Zwischenzeit kann „PMB“ verwendet werden.

- In den „PMB-Anleitungen“ finden Sie Informationen zum Import ausgewählter Filme und Fotos (S. 27).

Ändern des Ziellaufwerks oder -ordners für Filme und Fotos

Klicken Sie oben in Schritt 3 im Bildschirm [Handycam Utility] auf [Easy PC Back-up] → [Ändern]. Im angezeigten Bildschirm können Sie das Laufwerk bzw. den Ordner auswählen, in dem die Bilder gespeichert werden sollen.

Starten von PMB (Picture Motion Browser)

Doppelklicken Sie auf dem Computerbildschirm auf das Verknüpfungssymbol „PMB“.



- Wenn das Symbol nicht auf dem Computerbildschirm angezeigt wird, klicken Sie auf [Start] → [Alle Programme] → [Sony Picture Utility] → [PMB], um „PMB“ zu starten.

Mithilfe von „PMB“ können Sie Film- und Foto-Discs anzeigen, bearbeiten oder erstellen.

Aufrufen der „PMB-Anleitungen“

Nähere Erläuterungen zur Verwendung von „PMB“ finden Sie in den „PMB-Anleitungen“. Doppelklicken Sie auf dem Computerbildschirm auf das Verknüpfungssymbol „PMB-Anleitungen“, um die „PMB-Anleitungen“ zu öffnen.



- Wenn das Symbol nicht auf dem Computerbildschirm angezeigt wird, klicken Sie auf [Start] → [Alle Programme] → [Sony Picture Utility] → [Hilfe] → [PMB-Anleitungen]. Sie können die „PMB-Anleitungen“ auch über [Hilfe] in „PMB“ öffnen.

Erstellen einer Disc

Sie können zum Erstellen einer Disc Filme und Fotos auswählen, die zuvor auf den Computer importiert wurden (S. 26).

- 1 Schalten Sie den Computer ein und legen Sie eine unbeschriebene Disc in das DVD-Laufwerk ein.

- Welche Disc-Typen verwendet werden können, ist auf Seite 22 erläutert.
- Beenden Sie alle automatisch gestarteten Softwareprogramme.

- 2 Doppelklicken Sie auf dem Computerbildschirm auf das Verknüpfungssymbol „PMB“, um „PMB“ zu starten.

- Sie können „PMB“ auch starten, indem Sie auf [Start] → [Alle Programme] → [Sony Picture Utility] → [PMB] klicken.

- 3 Klicken Sie links im Fenster auf [Ordner] oder [Kalender], wählen Sie den Ordner oder das Datum aus und wählen Sie anschließend die Filme und Fotos aus.

- Wenn Sie mehrere Filme und Fotos auswählen möchten, halten Sie die Ctrl-Taste gedrückt und klicken einzeln auf die Miniaturbilder.

- 4 Klicken Sie oben im Fenster auf [Manipulieren] → [DVD-Video (SD)-Erstellung].

Daraufhin wird das Fenster zum Auswählen von Filmen und Fotos angezeigt.

- Wenn Sie weitere Filme oder Fotos zu den bereits ausgewählten hinzufügen möchten, wählen Sie die gewünschten Filme und Fotos im Hauptfenster aus, ziehen diese auf das Fenster zum Auswählen von Filmen und Fotos und legen sie dort ab.

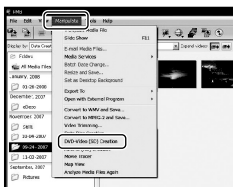

5 Gehen Sie zum Erstellen einer Disc nach den Anweisungen auf dem Bildschirm vor.

- Das Erstellen einer Disc kann einige Zeit in Anspruch nehmen.

Kopieren einer Disc

Mithilfe von „Video Disc Copier“ können Sie eine bespielte Disc auf eine andere Disc kopieren.

Klicken Sie auf [Start] → [Alle Programme] → [Sony Picture Utility] → [Video Disc Copier], um die Software zu starten. Informationen zum Vorgehen finden Sie in der Hilfe zu „Video Disc Copier“.

Bearbeiten von Filmen

Sie können aus einem Film einzelne Teile ausschneiden und diese als eigene Datei speichern.

Wählen Sie mithilfe von „PMB“ den zu bearbeitenden Film aus und klicken Sie dann im Menü auf [Manipulieren] → [Video Trimming], um das Fenster „Video Trimming“ aufzurufen.

Informationen zum Vorgehen finden Sie in den „PMB-Anleitungen“ (S. 27).

Aufzeichnen von Fotos aus einem Film

Sie können ein Bild aus einem Film als Fotodatei speichern.

Klicken Sie im „PMB“-Fenster für die Filmwiedergabe auf , um die Fenster für [Einzelbild speichern] anzuzeigen.

Informationen zum Vorgehen finden Sie in den „PMB-Anleitungen“ (S. 27).



Erstellen einer Disc mit dem dedizierten DVD-Brenner DVDExpress

Mit dem dedizierten DVD-Brenner DVDExpress (gesondert erhältlich) können Sie über den Bildschirm des Camcorders Filme auf einer Disc speichern. Danach kann die so bespielte Disc wiedergegeben werden. Schlagen Sie bitte auch in der Bedienungsanleitung zum DVD-Brenner nach.

- DVDExpress wird im Folgenden als „DVD-Brenner“ bezeichnet.
- Es können ausschließlich unbenutzte Discs der folgenden Typen verwendet werden:
 - 12-cm-DVD-Rs
 - 12-cm-DVD+Rs
- Zweischichtige Discs unterstützt das Gerät nicht.

- 1 Schalten Sie den Camcorder ein und schließen Sie den DVD-Brenner mit dem USB-Kabel des DVD-Brenners an die Buchse USB (USB) des Camcorders an.

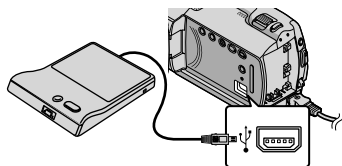

Der Bildschirm [EXTERNES LAUFW.] erscheint auf dem Bildschirm des Camcorders.

- Verwenden Sie das mitgelieferte Netzteil als Stromquelle (S. 10). Wenn Sie den Akku als Stromquelle verwenden, funktioniert der DVD-Brenner nicht.

- 2 Legen Sie eine unbenutzte Disc in den DVD-Brenner ein und schließen Sie das Disc-Fach.

Der Bildschirm [DISC BRENNEN] erscheint auf dem Bildschirm des Camcorders.



- 3 Drücken Sie [DISC BURN] am DVD-Brenner.

Wenn die interne Festplatte Filme enthält, die zuvor noch nicht auf einer Disc gespeichert wurden, werden diese Filme auf der Disc aufgezeichnet. Nach dem Erstellen der Disc öffnet sich das Disc-Fach des DVD-Brenners und Sie können die Disc herausnehmen.

- Sie können die Funktion auch mit [DISC BURN] am Camcorder ausführen.

- 4 Gehen Sie erneut wie in Schritt 2 und 3 erläutert vor, wenn die Gesamtspeichergröße der auf Disc zu brennenden Filme die Speicherkapazität der Disc überschreitet.

5 Berühren Sie nach Abschluss des Vorgangs [OK] → [END] auf dem Bildschirm des Camcorders.

- Berühren Sie [DISC AUSWERFEN] und nehmen Sie die Disc heraus.

6 Schließen Sie das Disc-Fach des DVD-Brenners und lösen Sie das USB-Kabel.

So erstellen Sie eine Disc mit ausgewählten Bildern

Wenn Sie ein bestimmtes Bild auf eine Disc überspielen oder mehrere identische Discs erstellen wollen, gehen Sie wie im Folgenden erläutert vor.

- ① Berühren Sie in Schritt 3 oben [DISC-BRENN-OPT.].

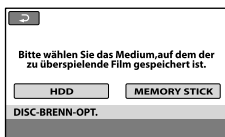

- ② Wählen Sie das Aufnahmemedium aus, das die Filme enthält, die auf Disc gespeichert werden sollen.

Miniaturbilder der Filme werden auf dem Bildschirm des Camcorders angezeigt.

- ③ Berühren Sie den Film, der auf die Disc gebrannt werden soll.
✓ erscheint.



Restliche Kapazität der Disc

- Halten Sie zum Überprüfen das Bild auf dem LCD-Bildschirm gedrückt. Berühren Sie [Z], um zum vorherigen Bildschirm zu wechseln.
- Sie können Filme nach dem Aufnahmedatum suchen, indem Sie das Datum berühren.

- ④ Berühren Sie [OK] → [JA] auf dem Bildschirm des Camcorders.

Nach dem Erstellen der Disc öffnet sich das Disc-Fach des DVD-Brenners.

- ⑤ Nehmen Sie die Disc aus dem DVD-Brenner und schließen Sie das Disc-Fach.

- Um eine weitere Disc mit dem gleichen Inhalt zu erstellen, legen Sie eine neue Disc ein und berühren [DIESELBE DISC ERSTELLEN].

- ⑥ Berühren Sie nach Abschluss des Vorgangs [ENDE] → [END] auf dem Bildschirm des Camcorders.

- ⑦ Schließen Sie das Disc-Fach des DVD-Brenners und lösen Sie das USB-Kabel vom Camcorder.

So können Sie eine Disc mit dem DVD-Brenner abspielen

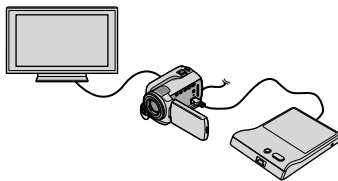

- ① Schalten Sie den Camcorder ein und schließen Sie den DVD-Brenner mit dem USB-Kabel des DVD-Brenners an die Buchse Ψ (USB) des Camcorders an.

Der Bildschirm [EXTERNES LAUFW.] erscheint.

- Sie können den Camcorder auch an ein Fernsehgerät anschließen und Filme auf dem Fernsehschirm wiedergeben (S. 20).

- ② Legen Sie eine bespielte Disc in den DVD-Brenner ein.

Die Filme auf der Disc werden auf dem Bildschirm des Camcorders im VISUAL INDEX angezeigt.

③ Drücken Sie die Wiedergabetaste am DVD-Brenner.

Der Film wird auf dem Bildschirm des Camcorders wiedergegeben.

- Sie können diese Funktion auch über den Bildschirm des Camcorders ausführen (S. 17).

④ Berühren Sie nach Abschluss des Vorgangs [END] → [DISC AUSWERFEN] auf dem Bildschirm des Camcorders und nehmen Sie die Disc heraus.

⑤ Drücken Sie  und lösen Sie das USB-Kabel.

- Der Camcorder muss eingeschaltet sein. Der DVD-Brenner wird über den Camcorder mit Strom versorgt.
- Mit [DISC-BRENN-OPT.] können Sie mehrere Kopien einer Disc erstellen.
- Beim Erstellen einer Disc dürfen Sie Folgendes nicht tun.
 - Den Camcorder ausschalten
 - Das USB-Kabel oder das Netzteil lösen
 - Den Camcorder Stößen und Erschütterungen aussetzen
 - Den „Memory Stick PRO Duo“ aus dem Camcorder auswerfen
- Sie können keine Filme zu einer bereits bespielten Disc hinzufügen.
- Lassen Sie die neu erstellte Disc wiedergeben und überprüfen Sie, ob das Überspielen ordnungsgemäß ausgeführt wurde, bevor Sie die Filme vom Camcorder löschen.
- Wenn [Fehlgeschlagen.] oder [DISC BRENNEN fehlgeschlagen.] auf dem Bildschirm erscheint, legen Sie eine andere Disc in den DVD-Brenner ein und berühren erneut  (DISC BURN).
- Wenn die Gesamtspeichergröße der mit DISC BURN auf Disc zu brennenden Filme die Speicherkapazität der Disc überschreitet, wird das Erstellen der Disc beendet, sobald die Disc voll ist. Der letzte Film wird daher möglicherweise nicht vollständig auf der Disc aufgezeichnet.

- Wenn Sie beim Erstellen einer Disc so viele Filme überspielen, bis die Disc voll ist, dauert das Erstellen der Disc zwischen 20 und 60 Minuten. Je nach Aufnahmemodus oder Anzahl der Szenen kann der Vorgang auch länger dauern.
- Sie können so erstellte Discs auf einem herkömmlichen DVD-Player abspielen. Wenn die Wiedergabe aus irgendeinem Grund nicht möglich ist, schließen Sie den Camcorder für die Wiedergabe an den DVD-Brenner an.
- Die Disc-Markierung erscheint auf dem Bildschirm des Camcorders.
- DVD Direct Express ist möglicherweise nicht in allen Ländern/Regionen erhältlich.

Erstellen einer Disc mit einem anderen DVD-Brenner usw. als DVDirect Express

Sie können Filme auf einer Disc speichern, indem Sie den Camcorder über das USB-Kabel an ein Gerät zum Erstellen von Discs anschließen, also z. B. an einen anderen DVD-Brenner von Sony als DVDirect Express. Schlagen Sie bitte auch in den Bedienungsanleitungen zu den anzuschließenden Geräten nach. Im Folgenden wird beschrieben, wie Sie den Camcorder über das USB-Kabel an einen DVD-Brenner von Sony anschließen und damit Discs erstellen.

- Schließen Sie den Camcorder für diese Funktion über das mitgelieferte Netzteil an eine Netzsteckdose an (S. 10).
- DVD-Brenner von Sony sind möglicherweise nicht in allen Ländern/Regionen erhältlich.

- 1 Schalten Sie den Camcorder ein und schließen Sie einen DVD-Brenner oder ein ähnliches Gerät über das USB-Kabel (mitgeliefert) an die Buchse Ψ (USB) des Camcorders an.

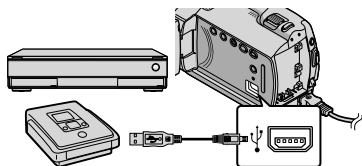

Der Bildschirm [USB AUSW.] erscheint auf dem Bildschirm des Camcorders.

- 2 Berühren Sie auf dem Bildschirm des Camcorders [USB-ANSCHL.], wenn Filme auf der internen Festplatte aufgezeichnet sind, oder [USB-ANSCHL.], wenn Filme auf einem „Memory Stick PRO Duo“ aufgezeichnet sind.

- 3 Starten Sie die Filmaufnahme am angeschlossenen Gerät.
 - Schlagen Sie bitte auch in der Bedienungsanleitung zu dem anzuschließenden Gerät nach.

- 4 Berühren Sie nach Abschluss des Vorgangs [END] → [JA] auf dem Bildschirm des Camcorders.

- 5 Lösen Sie das USB-Kabel.

Erstellen einer Disc mit einem Recorder usw.

Sie können die auf dem Camcorder abgespielten Bilder auf eine Disc oder Videokassette überspielen, indem Sie den Camcorder über das A/V-Verbindungskabel an einen Disc-Recorder, einen anderen DVD-Brenner von Sony als DVDirect Express oder an ein ähnliches Gerät anschließen. Schließen Sie das Gerät wie in **1** oder **2** beschrieben an. Schlagen Sie bitte auch in den Bedienungsanleitungen zu den anzuschließenden Geräten nach. Wählen Sie vorab das Aufnahmemedium aus, das die Filme enthält, die überspielt werden sollen (S. 37).

- Schließen Sie den Camcorder für diese Funktion über das mitgelieferte Netzteil an eine Netzsteckdose an (S. 10).

- 1** A/V-Verbindungskabel (mitgeliefert)
Schließen Sie das A/V-Verbindungskabel an die Eingangsbuchsen des anderen Geräts an.
- 2** A/V-Verbindungskabel mit S VIDEO-Kabel (gesondert erhältlich)
Wenn Sie ein anderes Gerät über ein A/V-Verbindungskabel mit S VIDEO-Kabel (gesondert erhältlich) an die S VIDEO-Buchse anschließen, erzielen Sie Bilder höherer Qualität als mit dem A/V-Verbindungskabel. Verbinden Sie den weißen und den roten Stecker (linker/rechter Audiokanal) des A/V-Verbindungskabels mit S VIDEO-Kabel mit den Audiobuchsen und den S VIDEO-Stecker (S VIDEO-Kanal) mit der S VIDEO-Buchse. Wenn Sie nur den S VIDEO-Stecker anschließen, ist kein Ton zu hören. Den gelben (Video-) Stecker brauchen Sie nicht anzuschließen.

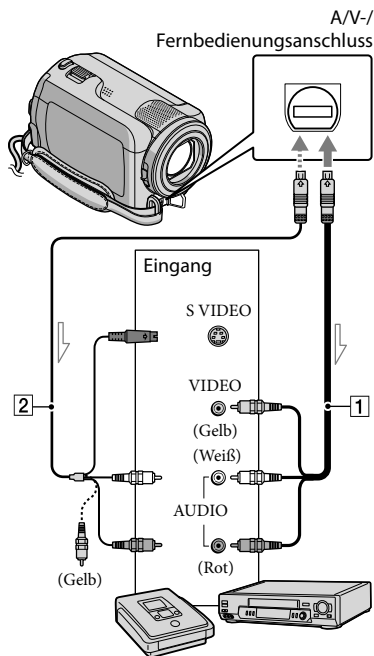

➔ Signalfluss

- 1** Legen Sie das Aufnahmemedium in das Aufnahmegerät ein.

- Wenn das Aufnahmegerät über einen Eingangswählschalter verfügt, stellen Sie diesen auf den entsprechenden Eingang ein.





2 Schließen Sie den Camcorder über das A/V-Verbindungskabel **1** (mitgeliefert) oder ein A/V-Verbindungskabel mit S VIDEO-Kabel **2** (gesondert erhältlich) an das Aufnahmegerät (einen Disc-Recorder oder an ein ähnliches Gerät) an.















- Schließen Sie den Camcorder an die Eingangsbuchsen des Aufnahmegeräts an.

3 Starten Sie am Camcorder die Wiedergabe und am Aufnahmegerät die Aufnahme.

- Weitere Informationen finden Sie in der Bedienungsanleitung zum jeweiligen Aufnahmegerät.

4 Wenn das Überspielen abgeschlossen ist, stoppen Sie das Aufnahmegerät und dann den Camcorder.



- Da die Daten beim Überspielen analog übertragen werden, kann sich die Bildqualität verschlechtern.
- Damit die Bildschirmanzeigen (wie z. B. der Zähler) nicht am Bildschirm des angeschlossenen Geräts angezeigt werden, berühren Sie  (HOME) →  (EINSTELLUNGEN) → [AUSGABE EINST.] → [ANZEIGEAUSG.] → [LCD] (Standardeinstellung) →  →  → .



- Wenn Sie Datum und Uhrzeit oder die Kameraeinstellungen aufzeichnen wollen, berühren Sie  (HOME) →  (EINSTELLUNGEN) → [BILDANZEIGE EIN.] → [DATENCODE] → die gewünschte Einstellung →  →  → .
Berühren Sie außerdem  (HOME) →  (EINSTELLUNGEN) → [AUSGABE EINST.] → [ANZEIGEAUSG.] → [V-AUS/LCD] →  →  → .
- Wenn die Anzeigeräte (Fernsehergerät usw.) das Bildformat 4:3 aufweisen, berühren Sie  (HOME) →  (EINSTELLUNGEN) → [AUSGABE EINST.] → [TV-FORMAT] → [4:3] →  →  → .
- Wenn der Anschluss an ein Monogerät erfolgt, verbinden Sie den gelben Stecker des A/V-Verbindungskabels mit der Videoeingangsbuchse und den weißen (linker Kanal) oder roten Stecker (rechter Kanal) mit der Audioeingangsbuchse am Gerät.
- DVD-Brenner von Sony sind möglicherweise nicht in allen Ländern/Regionen erhältlich.



Löschen von Filmen und Fotos

Sie können Speicherplatz auf dem Aufnahme­medium freigeben, indem Sie Filme und Fotos vom Aufnahme­medium löschen.

Wählen Sie vorab das Aufnahme­medium aus, das die zu löschenden Filme und Fotos enthält (S. 37).

1 Berühren Sie  (HOME) →  (SONSTIGES) → [LÖSCHEN].



2 Wenn Sie Filme löschen wollen, berühren Sie [ LÖSCHEN] → [ LÖSCHEN].



- Wenn Sie Fotos löschen wollen, berühren Sie [ LÖSCHEN] → [ LÖSCHEN].

3 Berühren Sie die zu löschenden Filme oder Fotos, damit die Markierung ✓ auf diesen angezeigt wird.



4 Berühren Sie [OK] → [JA] → [OK] → [X].



- So löschen Sie alle Filme auf einmal
Berühren Sie in Schritt 2 [ LÖSCHEN] → [ ALLE LÖSCHEN] → [JA] → [JA] → [OK] → [X].

- So löschen Sie alle Fotos auf einmal
Berühren Sie in Schritt 2 [ LÖSCHEN] → [ ALLE LÖSCHEN] → [JA] → [JA] → [OK] → [X].

Formatieren des Aufnahme­mediums

Beim Formatieren werden alle Filme und Fotos gelöscht, so dass Sie freien Speicherplatz für neue Aufnahmen gewinnen.

- Schließen Sie den Camcorder für diese Funktion über das mitgelieferte Netzteil an eine Netzsteckdose an (S. 10).
- Fertigen Sie vor dem Formatieren des Aufnahme­mediums Sicherungskopien von wichtigen Aufnahmen an, damit diese nicht verloren gehen (S. 22, 29).

1 Berühren Sie  (HOME) →  (MEDIUM VERWALTEN) → [MEDIUM FORMAT.].

2 Berühren Sie das Aufnahme­medium, das formatiert werden soll ([HDD] oder [MEMORY STICK]).



3 Berühren Sie [JA] → [JA] → [OK].

- Solange [Läuft...] angezeigt wird, dürfen Sie den LCD-Bildschirm nicht zuklappen, die Tasten am Camcorder nicht bedienen, das Netzteil nicht lösen und den „Memory Stick PRO Duo“ nicht aus dem Camcorder auswerfen. (Die Anzeige ACCESS/die Zugriffsanzeige leuchtet oder blinkt während der Formatierung des Mediums.)
- Auch geschützte Filme und Fotos werden gelöscht.

Anpassung an die Aufnahmebedingungen

Im Menü stehen zahlreiche Einstellungen und Anpassungsoptionen zur Verfügung (S. 39).

Einstellen der Belichtung für Gegenlichtaufnahmen (Gegenlicht)

Zum Einstellen der Belichtung für Gegenlichtaufnahmen drücken Sie  (Gegenlicht), so dass  angezeigt wird. Um die Gegenlichtkompensation auszuschalten, drücken Sie  (Gegenlicht) erneut.

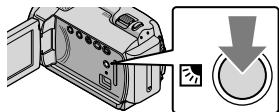

Verwenden eines Stativs

Bringen Sie das Stativ (gesondert erhältlich) mithilfe einer Stativschraube (gesondert erhältlich; muss kürzer als 5,5 mm sein) an der Stativhalterung an.

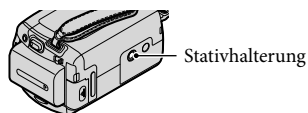

Ändern des Aufnahmemediums

Sie können am Camcorder die interne Festplatte oder den „Memory Stick PRO Duo“ als Aufnahme-, Wiedergabe- oder Bearbeitungsmedium auswählen. Wählen Sie das für Filme und Fotos zu verwendende Medium separat aus. Standardmäßig werden Filme und Fotos auf der Festplatte aufgezeichnet.

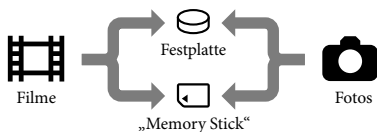

- Auf dem ausgewählten Medium können Sie Aufnahme-, Wiedergabe- und Bearbeitungsfunktionen durchführen.
- Informationen zur Filmaufnahmedauer finden Sie auf Seite 54.

Auswählen des Aufnahmemediums für Filme

- 1 Berühren Sie (HOME) → (MEDIUM VERWALTEN) → [FILMMEDIUM EINST].

Der Bildschirm [FILMMEDIUM EINST] erscheint.

- 2 Berühren Sie das gewünschte Medium.

- 3 Berühren Sie [JA] → .

Das Aufnahmemedium wird gewechselt.

Auswählen des Mediums für Fotos

- 1 Berühren Sie (HOME) → (MEDIUM VERWALTEN) → [FOTOMEDIUM EIN.].

Der Bildschirm [FOTOMEDIUM EIN.] erscheint.

- 2 Berühren Sie das gewünschte Aufnahmemedium.

- 3 Berühren Sie [JA] → .

Das Aufnahmemedium wird gewechselt.

So überprüfen Sie das eingestellte Aufnahmemedium

Wenn die Anzeige (Film) leuchtet, können Sie das für Filme verwendete Aufnahmemedium überprüfen, wenn die Anzeige (Foto) leuchtet, das Medium für Fotos. Das Mediensymbol wird oben rechts auf dem Bildschirm angezeigt.



: Interne Festplatte

: „Memory Stick PRO Duo“

Einsetzen eines „Memory Stick PRO Duo“

- Stellen Sie als Aufnahmemedium [MEMORY STICK] ein, wenn Sie Filme und/oder Fotos auf einem „Memory Stick PRO Duo“ (S. 37) aufnehmen möchten.

Für diesen Camcorder geeignete „Memory Stick“-Typen

- Es empfiehlt sich, für Filmaufnahmen einen „Memory Stick PRO Duo“ mit mindestens 512 MB und der folgenden Kennzeichnung zu verwenden:
 - **MEMORY STICK PRO DUO** („Memory Stick PRO Duo“)*
 - **MEMORY STICK PRO-HG DUO** („Memory Stick PRO-HG Duo“)
- * Verwendbar, ganz gleich, ob mit der Markierung Mark2 gekennzeichnet oder nicht.
- Ein „Memory Stick PRO Duo“ mit bis zu 16 GB kann nachweislich bei diesem Camcorder verwendet werden.

1 Öffnen Sie die „Memory Stick Duo“-Abdeckung und setzen Sie den „Memory Stick PRO Duo“ so in den „Memory Stick Duo“-Einschub ein, dass er mit einem Klicken einrastet.

- Wenn Sie den „Memory Stick PRO Duo“ mit Gewalt falsch herum in den Einschub hineindrücken, können der „Memory Stick PRO Duo“, der „Memory Stick Duo“-Einschub und die Bilddaten beschädigt werden.
- Schließen Sie die „Memory Stick Duo“-Abdeckung, wenn Sie den „Memory Stick PRO Duo“ eingesetzt haben.

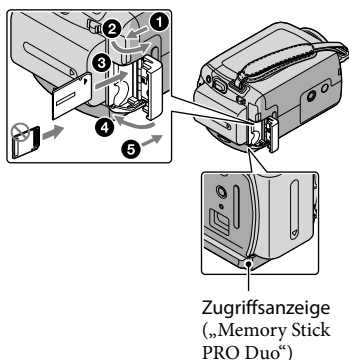

Der Bildschirm [Neue Bilddatenbankdatei erstellen.] wird angezeigt, wenn die Anzeige  (Film) leuchtet und Sie einen neuen „Memory Stick PRO Duo“ einsetzen.

2 Berühren Sie [JA].

- Wenn Sie nur Fotos auf dem „Memory Stick PRO Duo“ aufnehmen wollen, berühren Sie [NEIN].

- Wenn in Schritt 2 [Es konnte keine neue Bilddatenbankdatei erstellt werden. Möglicherweise ist nicht genug freier Speicherplatz vorhanden.] angezeigt wird, formatieren Sie den „Memory Stick PRO Duo“ (S. 35).



So lassen Sie den „Memory Stick PRO Duo“ auswerfen

Öffnen Sie die „Memory Stick Duo“-Abdeckung und drücken Sie einmal leicht auf den „Memory Stick PRO Duo“.

- Während der Aufnahme darf die „Memory Stick Duo“-Abdeckung nicht geöffnet werden.
- Achten Sie beim Einsetzen und Auswerfen des „Memory Stick PRO Duo“ darauf, dass der „Memory Stick PRO Duo“ nicht herauspringt und herunterfällt.

Einstellen des Camcorders mithilfe der Menüs

Überspielen oder Kopieren von Filmen und Fotos von der internen Festplatte auf einen „Memory Stick PRO Duo“

Berühren Sie  (HOME) →  (SONSTIGES) → [FILM ÜBERSPIELEN]/[FOTO KOPIEREN] und befolgen Sie dann die Anweisungen auf dem Bildschirm.

- Im „Handycam Handbuch“ (S. 45) werden die Menüoptionen ausführlich mit Farbfotos beschrieben.

Das HOME MENU

Wenn Sie die Taste  (HOME) drücken, wird das HOME MENU angezeigt. Hier können Sie die Einstellungen des Camcorders usw. ändern.

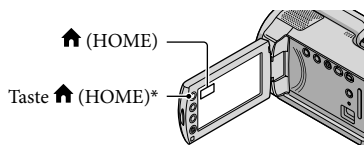



* DCR-SR38E/SR48E/SR57E/SR67E/SR77E/SR87E

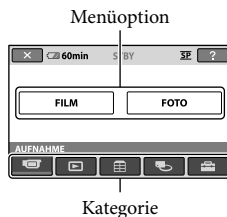

- 1 Berühren Sie die gewünschte Kategorie → die Menüoption, die Sie ändern möchten.





- 2 Befolgen Sie die Anweisungen auf dem Bildschirm.

- 3 Nehmen Sie die Einstellung vor und berühren Sie dann .

- Wenn die gewünschte Option nicht angezeigt wird, berühren Sie /.

- Berühren Sie , um zum vorherigen Bildschirm zu wechseln.
- Zum Ausblenden des HOME MENU berühren Sie .
- Die abgeblendeten Optionen oder Einstellungen können nicht ausgewählt werden.

Die HELP-Funktion

Wenn Sie Erläuterungen zum HOME MENU aufrufen wollen, berühren Sie  (HELP) im HOME MENU. (Der Hintergrund von  wird orange angezeigt.) Berühren Sie dann die Option, zu der Sie Informationen anzeigen wollen.

Das OPTION MENU

Das  OPTION MENU funktioniert genauso wie ein Kontextmenü, das Sie am Computer durch Klicken mit der rechten Maustaste öffnen können. Dort werden die Menüoptionen angezeigt, die in der aktuellen Situation geändert werden können.

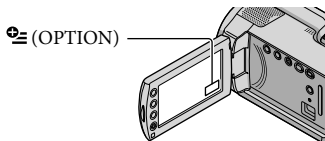

- 1 Berühren Sie das gewünschte Register → die Option, deren Einstellung Sie ändern möchten.

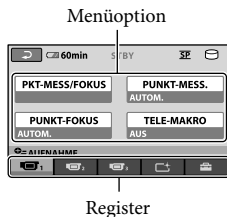

- 2 Nehmen Sie die Einstellung vor und berühren Sie dann .



- Wenn die gewünschte Option nicht auf dem Bildschirm angezeigt wird, berühren Sie ein anderes Register. (Möglicherweise ist kein Register vorhanden.)
- Im Easy Handycam-Modus kann das OPTION MENU nicht verwendet werden.

Liste der Optionen im HOME MENU

Kategorie (AUFNAHME)



- FILM..... S. 13
- FOTO..... S. 15

Kategorie (BILDER ANZEIGEN)





- VISUAL INDEX..... S. 17
-  FILMROLLE..... S. 17
-  GESICHT S. 17
- PLAYLIST..... Damit können Sie eine Playlist mit Filmen anzeigen und abspielen.

Kategorie (SONSTIGES)





LÖSCHEN

-  LÖSCHEN..... S. 35
-  LÖSCHEN..... S. 35
- FOTOAUFZEICHN..... Damit können Sie einzelne Filmszenen als Fotos aufzeichnen.
- FILM ÜBERSPIELEN..... S. 39
- FOTO KOPIEREN
 - KOPIEREN:Auswahl..... S. 39
 - KOPIE nach Datum S. 39



EDIT

-  LÖSCHEN..... S. 35
-  LÖSCHEN..... S. 35
-  SCHUTZ..... Damit können Sie Filme vor versehentlichem Löschen schützen.
-  SCHUTZ..... Damit können Sie Fotos vor versehentlichem Löschen schützen.
-  TEILEN..... Damit können Sie Filme teilen.

PLAYLIST BEARB.

-  HINZUFÜGEN..... Damit können Sie einen Film zu einer Playlist hinzufügen.
-  HINZU n.Datum Damit können Sie alle an einem Tag aufgenommenen Filme gleichzeitig zur Playlist hinzufügen.
-  AUS PL LÖSCH Damit können Sie einen Film aus einer Playlist löschen.
-  ALLE LÖSCH..... Damit können Sie alle Filme aus einer Playlist löschen.
-  VERSCHIEB Damit können Sie die Reihenfolge der Filme in einer Playlist ändern.

USB-ANSCHL.

-  USB-ANSCHL..... Damit können Sie die interne Festplatte über USB mit einem anderen Gerät verbinden.
-  USB-ANSCHL..... Damit können Sie einen „Memory Stick PRO Duo“ über USB mit einem anderen Gerät verbinden.

DISC BRENNEN S. 25

BATTERY INFO Damit können Sie die Akkuinformationen anzeigen.

Kategorie (MEDIUM VERWALTEN)

- FILMMEDIUM EINST..... S. 37
- FOTOMEDIUM EIN..... S. 37
- MEDIEN-INFOS..... Damit können Sie Informationen zum Aufnahmemedium anzeigen, beispielsweise den verfügbaren Speicherplatz.
- MEDIUM FORMAT..... S. 35
- BLD-DB-DAT.REP..... S. 48

Kategorie (EINSTELLUNGEN)

FILM EINSTELLEN





- AUFN.MODUS..... Damit können Sie den Modus für Filmaufnahmen einstellen. Bei der Aufnahme sich schnell bewegender Motive wird eine hohe Bildqualität, wie beispielsweise [HQ], empfohlen.
- TONMODUS*..... Damit können Sie das Tonformat (5,1-Kanal-Raumklang/2-Kanal-Stereo) festlegen.
- BREITBILD..... Damit können Sie das Bildseitenverhältnis für Filmaufnahmen festlegen.
- DIGITAL ZOOM..... S. 14
-  STEADYSHOT..... S. 14
- LANG.BEL.AUTO..... Damit können Sie die Verschlusszeit automatisch einstellen lassen.
- HILFSRAHMEN..... Damit können Sie den Hilfsrahmen anzeigen und überprüfen, ob sich das Motiv in der Horizontalen bzw. Vertikalen befindet.
-  RESTANZEIG.EIN..... Damit können Sie festlegen, wie die verbleibende Aufnahmedauer des Mediums angezeigt werden soll.
-  GESICHT EINST..... Damit können Sie festlegen, dass der GesichtsindeX erstellt werden soll.

FOTO EINSTELLEN

-  BILDGRÖSSE..... Damit können Sie die Fotogröße festlegen.
- DATEI-NR..... Damit können Sie festlegen, wie die Dateinummern zugewiesen werden.
- LANG.BEL.AUTO..... Damit können Sie die Verschlusszeit automatisch einstellen lassen.
- HILFSRAHMEN..... Damit können Sie den Hilfsrahmen anzeigen und überprüfen, ob sich das Motiv in der Horizontalen bzw. Vertikalen befindet.

BILDANZEIGE EIN.

- DATENCODING..... Damit können Sie während der Wiedergabe ausführliche Aufnahmedaten anzeigen.

TON/ANZEIGE EIN.

- LAUTSTÄRKE..... S. 18
- SIGNALTON..... S. 12
- LCD-HELLIG..... Damit können Sie die Helligkeit des LCD-Bildschirms einstellen.
- LCD-BELEUCH..... Damit können Sie die Hintergrundbeleuchtung des LCD-Bildschirms einstellen.
- LCD-FARBE..... Damit können Sie die Farbintensität des LCD-Bildschirms einstellen.

AUSGABE EINST.

- TV-FORMAT..... S. 21
- ANZEIGEAUSG..... Damit können Sie festlegen, ob die Bildschirmmenüs auf dem Fernsehschirm angezeigt werden.

ZEIT/SPRACHE

UHR EINSTEL. S. 11

LAND EINST. S. 11

SOMMERZEIT S. 11

SPRACHE EIN. S. 12

ALLGEMEINE EINST

DEMO MODUS Damit können Sie festlegen, ob die Demo angezeigt wird.

KALIBRIERUNG Damit können Sie den Berührungsbildschirm kalibrieren.

AUTOM. AUS Damit können Sie die Einstellung für [AUTOM. AUS] ändern (S. 10).

LCD-EINSCHALT..... Damit können Sie festlegen, ob sich der Camcorder beim Auf- und Zuklappen des LCD-Bildschirms ein- bzw. ausschaltet.

FALLSENSOR S. 4

-
- [TON/ANZEIGE EIN.] wechselt im Easy Handycam-Modus zu [TON EINSTELLEN].
 - * DCR-SR57E/SR67E/SR77E/SR87E

Liste der Optionen im OPTION MENU

Die folgenden Optionen stehen nur im OPTION MENU zur Verfügung.

Register

- PKT-MESS/FOKUS..... Helligkeit und Fokus für das ausgewählte Motiv lassen sich gleichzeitig einstellen.
- PUNKT-MESS..... Die Helligkeit der Bilder wird an das Motiv angepasst, das Sie auf dem Bildschirm berühren.
- PUNKT-FOKUS..... Der Camcorder fokussiert auf das Motiv, das Sie auf dem Bildschirm berühren.
- TELE-MAKRO..... Das eigentliche Motiv wird scharfgestellt und der Hintergrund wird verschwommen aufgenommen.
- BELICHTUNG..... Damit können Sie die Helligkeit von Filmen und Fotos einstellen.
- FOKUS..... Der Fokus kann manuell eingestellt werden.
- SZENENWAHL..... Hier können Sie für verschiedene Szenen (beispielsweise Nacht- oder Strandszenen) besonders geeignete Aufnahmeeinstellungen auswählen.
- WEISSABGL..... Damit können Sie den Weißabgleich vornehmen.

Register

- LENZE..... Damit können Sie Szenen ein- bzw. ausblenden.

Register

- INT.ZOOM-MIKRO..... Damit können Sie Filme mit gerichtetem Ton aufnehmen, und zwar je nach Zoomeinstellung.
- MIKREFPEGEL..... Damit können Sie den Mikrofonpegel festlegen.
- SELBSTAUSLÖS..... Diese Funktion können Sie während der Fotoaufnahme verwenden.

Das Register hängt von der Situation ab/Kein Register

- DIA-SHOW..... Damit können Sie eine Reihe von Fotos nacheinander wiedergeben.
- DIA-SHOW EINST..... Damit können Sie die Wiederholungsoption für die Dia-Show festlegen.
-

Ausführliche Informationen im „Handycam Handbuch“

Das Benutzerhandbuch „Handycam Handbuch“ ist für die Anzeige auf einem Computerbildschirm gedacht. Die Funktionen des Camcorders werden beschrieben und einige werden mithilfe von Farbfotos veranschaulicht. Das „Handycam Handbuch“ richtet sich an Benutzer, die ausführlichere Informationen zur Bedienung des Camcorders wünschen.

1 Legen Sie zur Installation des Dokuments „Handycam Handbuch“ auf einem Windows-Computer die mitgelieferte CD-ROM in das Disc-Laufwerk des Computers ein.

2 Klicken Sie im daraufhin angezeigten Installationsfenster auf [Handycam Handbuch].



3 Wählen Sie die gewünschte Sprache und den Modellnamen Ihres Camcorders aus und klicken Sie anschließend auf [Handycam Handbuch (PDF)].

- Den Modellnamen Ihres Camcorders finden Sie auf der Unterseite des Geräts.

4 Klicken Sie auf [Exit] → [Exit] und nehmen Sie dann die CD-ROM aus dem Computer.

Doppelklicken Sie auf dem Computerbildschirm auf das Verknüpfungssymbol, um das „Handycam Handbuch“ aufzurufen.



- Wenn Sie einen Macintosh-Computer verwenden, öffnen Sie den Ordner [Handbook] – [DE] auf der CD-ROM und kopieren Sie dann die Datei [Handbook.pdf].
- Damit Sie das „Handycam Handbuch“ aufrufen können, benötigen Sie Adobe Reader. Falls dieses Produkt nicht auf Ihrem Computer installiert ist, können Sie es von der Webseite von Adobe Systems herunterladen: <http://www.adobe.com/>
- In den „PMB-Anleitungen“ finden Sie ausführliche Informationen zur mitgelieferten Software „PMB“ (S. 27).

? Störungsbehebung

Wenn an Ihrem Camcorder Störungen auftreten, versuchen Sie bitte, diese anhand der folgenden Liste zu beheben. Wenn sich das Problem nicht beheben lässt, trennen Sie den Camcorder von der Stromquelle und wenden Sie sich an Ihren Sony-Händler.

Hinweise für den Fall, dass Sie den Camcorder zur Reparatur einschicken müssen

- Bei einigen Problemen muss der Camcorder unter Umständen initialisiert werden oder die Festplatte des Camcorders muss ausgetauscht werden. In diesem Fall werden die auf der Festplatte gespeicherten Daten gelöscht. Bevor Sie den Camcorder zur Reparatur einschicken, müssen Sie die Daten auf der internen Festplatte unbedingt auf einem anderen Medium speichern (Sicherungskopie). Für den Verlust der Daten auf der Festplatte wird keinerlei Haftung übernommen.
- Im Rahmen einer Reparatur wird unter Umständen ein kleiner Teil der Daten auf der Festplatte überprüft, um das Problem eingrenzen zu können. Ihr Sony-Händler fertigt von diesen Daten jedoch keine Kopie an und behält sie auch nicht.
- Im „Handycam Handbuch“ (S. 45) finden Sie ausführliche Informationen zu den Symptomen des Camcorders und die „PMB-Anleitungen“ (S. 27) enthalten Informationen zum Anschluss des Camcorders an einen Computer.

Der Camcorder lässt sich nicht einschalten.

- Bringen Sie einen geladenen Akku am Camcorder an (S. 9).
- Schließen Sie den Stecker des Netzteils an eine Netzsteckdose an (S. 9).

Der Camcorder funktioniert nicht, obwohl er eingeschaltet ist.

- Nach dem Einschalten dauert es einige Sekunden, bis der Camcorder aufnahmebereit ist. Dies ist keine Fehlfunktion.
- Lösen Sie das Netzteil von der Netzsteckdose oder nehmen Sie den Akku ab und schließen Sie das Netzteil bzw. den Akku nach etwa 1 Minute wieder an. Wenn der Camcorder immer noch nicht funktioniert, drücken Sie mit einem spitzen Gegenstand RESET (S. 58). (Wenn Sie RESET drücken, werden alle Einstellungen, einschließlich der Uhrzeit, zurückgesetzt.)
- Die Temperatur des Camcorders ist extrem hoch. Schalten Sie den Camcorder aus und bringen Sie ihn eine Zeit lang an einen kühlen Ort.
- Die Temperatur des Camcorders ist extrem niedrig. Lassen Sie den Camcorder eingeschaltet. Wenn der Camcorder nach einiger Zeit immer noch nicht bedient werden kann, schalten Sie ihn aus und bringen Sie ihn an einen warmen Ort. Warten Sie eine Weile, bis sich der Camcorder erwärmt hat, und schalten Sie ihn dann wieder ein.



Der Camcorder erwärmt sich.

- Der Camcorder erwärmt sich während des Betriebs. Dies ist keine Fehlfunktion.

Der Camcorder schaltet sich abrupt aus.

- Verwenden Sie das Netzteil (S. 10).
- Schalten Sie den Camcorder wieder ein.
- Laden Sie den Akku (S. 9).

Sie drücken START/STOP oder PHOTO, es erfolgt jedoch keine Aufnahme.

- Drücken Sie MODE, damit die Anzeige  (Film) oder  (Foto) leuchtet.
- Der Camcorder zeichnet das soeben aufgenommene Bild auf dem Aufnahmemedium auf. In dieser Zeit ist keine neue Aufnahme möglich.

- Das Aufnahmemedium ist voll. Löschen Sie nicht benötigte Bilder (S. 35).
- Die Gesamtzahl an Filmszenen oder Fotos übersteigt die Aufnahmekapazität des Camcorders. Löschen Sie nicht benötigte Bilder (S. 35).

Die Aufnahme wird gestoppt.

- Die Temperatur des Camcorders ist extrem hoch oder niedrig. Schalten Sie den Camcorder aus und bringen Sie ihn eine Zeit lang an einen kühlen bzw. warmen Ort.

„PMB“ kann nicht installiert werden.

- Überprüfen Sie die Computerumgebung bzw. das Installationsverfahren für die Installation von „PMB“ (S. 22).

„PMB“ funktioniert nicht richtig.

- Beenden Sie „PMB“ und starten Sie den Computer neu.

Der Camcorder wird vom Computer nicht erkannt.

- Lösen Sie alle Geräte außer Tastatur, Maus und Camcorder von den USB-Buchsen am Computer.
- Lösen Sie das USB-Kabel von Computer und Camcorder, starten Sie den Computer neu und schließen Sie dann den Computer und den Camcorder in der richtigen Reihenfolge wieder an.

Selbstdiagnoseanzeige/ Warnanzeigen

Wenn Anzeigen auf dem LCD-Bildschirm erscheinen, sehen Sie bitte in der folgenden Aufstellung nach.

Wenn sich das Problem auch nach einigen Versuchen nicht beheben lässt, wenden Sie sich an Ihren Sony-Händler oder den lokalen autorisierten Sony-Kundendienst.

C:04:□□

- Der verwendete Akku ist kein „InfoLITHIUM“-Akku (Serie H). Verwenden Sie einen „InfoLITHIUM“-Akku (Serie H) (S. 9).
- Stecken Sie den DC-Stecker des Netzteils fest in die DC IN-Buchse am Camcorder (S. 9).

C:13:□□ / C:32:□□

- Trennen Sie den Camcorder von der Stromquelle. Schließen Sie die Stromquelle wieder an und bedienen Sie den Camcorder.

E:20:□□ / E:31:□□ / E:61:□□ / E:62:□□ / E:91:□□ / E:94:□□

- Der Camcorder muss repariert werden. Wenden Sie sich an Ihren Sony-Händler oder den lokalen autorisierten Sony-Kundendienst und teilen Sie diesem den 5-stelligen Fehlercode mit, der mit „E“ anfängt.

101-0001

- Wenn die Anzeige langsam blinkt, ist die Datei beschädigt oder nicht lesbar.



- Die Festplatte des Camcorders ist voll. Löschen Sie nicht benötigte Bilder auf der Festplatte (S. 35).
- Möglicherweise ist im Zusammenhang mit dem Festplattenlaufwerk des Camcorders ein Fehler aufgetreten.



- Der Akku ist schwach.



- Die Temperatur des Camcorders erhöht sich. Schalten Sie den Camcorder aus und bringen Sie ihn an einen kühlen Ort.



- Die Temperatur des Camcorders ist niedrig.
Erwärmen Sie den Camcorder.



- Es ist kein „Memory Stick PRO Duo“ eingesetzt (S. 38).
- Wenn die Anzeige blinkt, ist nicht mehr genug freier Speicher für die Aufnahme von Bildern vorhanden. Löschen Sie nicht benötigte Bilder (S. 35) oder sichern Sie die Bilder auf einem anderen Speichermedium und formatieren Sie dann den „Memory Stick PRO Duo“ (S. 35).
- Die Bilddatenbankdatei ist beschädigt.
Überprüfen Sie die Bilddatenbankdatei, indem Sie (HOME) → (MEDIUM VERWALTEN) → [BLD-DB-DAT.REP.] → das Aufnahmemedium berühren.



- Der „Memory Stick PRO Duo“ ist beschädigt.
Formatieren Sie den „Memory Stick PRO Duo“ mit dem Camcorder (S. 35).



- Ein inkompatibler „Memory Stick Duo“ ist eingesetzt (S. 38).



- Der Zugriff auf den „Memory Stick PRO Duo“ wurde auf einem anderen Gerät eingeschränkt.



- Sie halten den Camcorder nicht ruhig genug.
Halten Sie den Camcorder fest mit beiden Händen. Beachten Sie jedoch, dass die Warnanzeige zu Kameraerschütterungen nicht ausgeblendet wird.



- Der Fallsensor spricht an. Die Aufnahme oder Wiedergabe von Bildern ist unter Umständen nicht möglich.



- Das Aufnahmemedium ist voll. Löschen Sie nicht benötigte Bilder (S. 35).

Sicherheitsmaßnahmen

Betrieb und Pflege

- Lagern und verwenden Sie den Camcorder und das Zubehör nicht an folgenden Orten:
 - Orte mit extrem hohen oder niedrigen Temperaturen oder hoher Feuchtigkeit. Setzen Sie den Camcorder und das Zubehör nie Temperaturen von über 60 °C aus, wie sie z. B. in direktem Sonnenlicht, in der Nähe von Heizungen oder in einem in der Sonne geparkten Auto auftreten können. Andernfalls kann es zu Fehlfunktionen kommen oder Teile können sich verformen.
 - In der Nähe von starken Magnetfeldern oder mechanischen Erschütterungen. Andernfalls kann es am Camcorder zu Fehlfunktionen kommen.
 - In der Nähe von starken Radiowellen oder Strahlung. Andernfalls kann der Camcorder möglicherweise nicht richtig aufnehmen.
 - In der Nähe von AM-Empfängern und Videogeräten. Andernfalls kann es zu Interferenzen kommen.
 - An Sandstränden oder in staubiger Umgebung. Wenn Sand oder Staub in den Camcorder gelangt, kann es zu Fehlfunktionen kommen. In manchen Fällen kann das Gerät irreparabel beschädigt werden.
 - In Fensternähe oder im Freien, wo der LCD-Bildschirm oder das Objektiv direktem Sonnenlicht ausgesetzt ist. Dadurch könnten innere Bauteile des LCD-Bildschirms beschädigt werden.
- Betreiben Sie den Camcorder an 6,8 V/7,2 V Gleichstrom (Akku) oder 8,4 V Gleichstrom (Netzteil).
- Verwenden Sie für den Betrieb mit Gleich- oder Netzstrom das in dieser Bedienungsanleitung empfohlene Zubehör.
- Schützen Sie den Camcorder vor Nässe, wie z. B. von Regen oder Meerwasser. Wenn der Camcorder nass wird, kann es zu Fehlfunktionen kommen. In manchen Fällen kann das Gerät irreparabel beschädigt werden.
- Sollten Fremdkörper oder Flüssigkeiten in das Gehäuse gelangen, trennen Sie den Camcorder von der Netzsteckdose und lassen Sie ihn von Ihrem Sony-Händler überprüfen, bevor Sie ihn wieder benutzen.
- Gehen Sie sorgsam mit dem Gerät um, zerlegen und modifizieren Sie es nicht und schützen Sie es vor Stößen, lassen Sie es nicht fallen und treten Sie nicht darauf. Bitte behandeln Sie das Objektiv mit besonderer Sorgfalt.
- Achten Sie darauf, dass der LCD-Bildschirm zugeklappt ist, wenn Sie den Camcorder nicht benutzen.
- Wickeln Sie den Camcorder während des Betriebs nicht in ein Tuch o. Ä. ein. Andernfalls kann sich im Inneren des Geräts ein Wärmestau bilden.
- Ziehen Sie zum Lösen des Netzkabels immer am Stecker und nicht am Kabel.
- Achten Sie darauf, das Netzkabel nicht zu beschädigen. Stellen Sie beispielsweise keine schweren Gegenstände darauf.
- Verformte oder beschädigte Akkus dürfen nicht verwendet werden.
- Halten Sie die Metallkontakte sauber.
- Wenn die Batterieflüssigkeit ausgelaufen ist, ergreifen Sie folgende Maßnahmen:
 - Wenden Sie sich an den lokalen autorisierten Sony-Kundendienst.
 - Waschen Sie die Flüssigkeit ab, falls sie mit der Haut in Berührung gekommen ist.
 - Wenn die Flüssigkeit in Ihre Augen gelangt ist, waschen Sie sie mit viel Wasser aus und konsultieren einen Arzt.

Wenn Sie den Camcorder lange Zeit nicht benutzen

- Damit der Camcorder möglichst lange in einem optimalen Zustand bleibt, schalten Sie ihn etwa einmal im Monat ein und nehmen Bilder auf und lassen sie wiedergeben.
- Entladen Sie den Akku vollständig, bevor Sie ihn aufbewahren.

LCD-Bildschirm

- Drücken Sie nicht zu stark auf den LCD-Bildschirm. Andernfalls kann er beschädigt werden.
- Wenn Sie den Camcorder in einer kalten Umgebung benutzen, kann ein Störbild auf dem LCD-Bildschirm zu sehen sein. Dies ist keine Fehlfunktion.
- Beim Betrieb des Camcorders kann sich die Rückseite des LCD-Bildschirms erwärmen. Dies ist keine Fehlfunktion.

So reinigen Sie den LCD-Bildschirm

- Zum Entfernen von Fingerabdrücken oder Staub auf dem LCD-Bildschirm empfiehlt es sich, ein weiches Tuch zu verwenden. Wenn Sie ein LCD-Reinigungs-Kit (gesondert erhältlich) verwenden, tragen Sie die Reinigungsflüssigkeit nicht direkt auf den LCD-Bildschirm auf. Feuchten Sie Reinigungspapier mit der Flüssigkeit an.

Pflege des Gehäuses

- Wenn das Gehäuse des Camcorders verschmutzt ist, reinigen Sie es mit einem weichen Tuch, das Sie leicht mit Wasser angefeuchtet haben. Wischen Sie das Gehäuse anschließend mit einem weichen Tuch trocken.
- Vermeiden Sie Folgendes, damit das Gehäuse nicht beschädigt wird:
 - Verwenden Sie keine Chemikalien wie Verdüner, Benzin, Alkohol, keine chemisch imprägnierten Reinigungstücher, keine Repellents (Insektenabwehrmittel), keine Insektizide und keine Sonnenschutzmittel
 - Berühren Sie den Camcorder nicht mit den oben genannten Substanzen an den Händen
 - Achten Sie darauf, dass das Gehäuse nicht längere Zeit mit Gummi- oder Vinylmaterialien in Berührung kommt

Pflege und Aufbewahrung des Objektivs

- Wischen Sie die Objektivlinse in folgenden Fällen mit einem weichen Tuch sauber:
 - Wenn sich Fingerabdrücke auf der Objektivlinse befinden
 - In heißer oder feuchter Umgebung
 - Wenn das Objektiv in salzhaltiger Umgebung, wie z. B. am Meer, verwendet wird
- Bewahren Sie das Objektiv an einem Ort mit guter Luftzirkulation und möglichst wenig Staub oder Schmutz auf.
- Damit sich kein Schimmel bilden kann, reinigen Sie das Objektiv regelmäßig wie oben beschrieben.

Laden des werkseitig installierten Akkus

Der Camcorder ist mit einem werkseitig installierten Akku ausgestattet, der dafür sorgt, dass Datum, Uhrzeit und andere Einstellungen gespeichert bleiben, auch wenn der Camcorder ausgeschaltet wird. Der werkseitig installierte Akku wird immer geladen, solange der Camcorder über das Netzteil an eine Netzsteckdose angeschlossen oder der Akku am Camcorder angebracht ist. Nach etwa 3 Monaten ist er vollständig entladen, wenn Sie den Camcorder in dieser Zeit gar nicht verwendet haben. Laden Sie den werkseitig installierten Akku, bevor Sie den Camcorder verwenden. Aber auch wenn der werkseitig installierte Akku nicht geladen ist, ist der Camcorder-Betrieb problemlos möglich, solange Sie nicht das Datum aufnehmen wollen.

Vorgehen

Schließen Sie den Camcorder über das mitgelieferte Netzteil an eine Netzsteckdose an und lassen Sie ihn ausgeschaltet (LCD-Bildschirm zugeklappt) mehr als 24 Stunden stehen.

Hinweis zum Entsorgen/Weitergeben des Camcorders

Auch wenn Sie [MEDIUM FORMAT.] ausführen oder eine Formatierung vornehmen, werden die Daten möglicherweise nicht vollständig von der Festplatte gelöscht.

Wenn Sie den Camcorder an jemand anderen weitergeben, empfiehlt es sich daher, die Funktion [☒ LÖSCHEN] auszuführen (siehe „Ausführliche Informationen im „Handycam Handbuch““ auf Seite 45), um eine Wiederherstellung Ihrer Daten unmöglich zu machen. Bei der Entsorgung des Camcorders empfiehlt es sich außerdem, das Gehäuse des Camcorders zu zerstören.

Hinweis zum Entsorgen/Weitergeben eines „Memory Stick PRO Duo“

Selbst wenn Sie die Daten auf dem „Memory Stick PRO Duo“ löschen oder den „Memory Stick PRO Duo“ mit dem Camcorder oder einem Computer formatieren, sind möglicherweise immer noch Daten auf dem „Memory Stick PRO Duo“ vorhanden. Wenn Sie den „Memory Stick PRO Duo“ an jemand anderen weitergeben, sollten Sie die Daten mithilfe einer entsprechenden Software zum Löschen von Daten auf einem Computer vollständig löschen. Bei der Entsorgung des „Memory Stick PRO Duo“ empfiehlt es sich außerdem, das Gehäuse des „Memory Stick PRO Duo“ zu zerstören.

Technische Daten

System

Signalformat: Farbsystem PAL, CCIR-Standard

Filmaufnahmeformat

DCR-SR37E/SR38E/SR47E/SR48E

Video: MPEG2-PS

Audio: Dolby Digital (2 Kanäle), Dolby

Digital Stereo Creator

DCR-SR57E/SR67E/SR77E/SR87E

Video: MPEG2-PS

Audio: Dolby Digital (2 Kanäle/5,1 Kanäle),

Dolby Digital 5.1 Creator

Fotodateiformat

: DCF Ver.2.0-kompatibel

: Exif Ver.2.21-kompatibel

: MPF Baseline-kompatibel

Aufnahmemedium (Film/Foto)

Festplatte:

DCR-SR37E/SR47E: 60 GB

DCR-SR38E/SR48E: 70 GB

DCR-SR57E/SR67E/SR77E/SR87E: 80 GB

„Memory Stick PRO Duo“

Beim Berechnen der Medienkapazität entspricht 1 GB 1 Milliarde Byte, wobei ein Teil für das Datenmanagement verwendet wird.

Bildwandler

DCR-SR37E/SR38E/SR47E/SR48E/SR57E/SR67E

2,25-mm-CCD (Charge Coupled Device) (1/8 Zoll)

Insgesamt: ca. 800 000 Pixel

Effektiv (Film, 16:9): ca. 490 000 Pixel

Effektiv (Fotos, 16:9): ca. 310 000 Pixel

Effektiv (Fotos, 4:3): ca. 410 000 Pixel

DCR-SR77E/SR87E

3,0-mm-CCD (Charge Coupled Device) (1/6 Zoll)

Insgesamt: ca. 1 070 000 Pixel

Effektiv (Film, 16:9): ca. 670 000 Pixel

Effektiv (Fotos, 16:9): ca. 750 000 Pixel

Effektiv (Fotos, 4:3): ca. 1 000 000 Pixel

Objektiv

DCR-SR37E/SR38E/SR47E/SR48E/SR57E/SR67E

Carl Zeiss Vario-Tessar

60× (optisch), 120×, 2 000× (digital)

Filterdurchmesser: 30 mm

DCR-SR77E/SR87E

Carl Zeiss Vario-Tessar

25× (optisch), 50×, 2 000× (digital)

Filterdurchmesser: 30 mm

Brennweite

DCR-SR37E/SR38E/SR47E/SR48E/SR57E/SR67E

F=1,8 ~ 6,0

f=1,8 ~ 108 mm

Dies entspräche bei einer 35-mm-Kleinbildkamera:

Bei Filmen: 39 ~ 2 340 mm (16:9)

Bei Fotos: 44 ~ 2 640 mm (4:3)

DCR-SR77E/SR87E

F=1,8 ~ 3,2

f=2,5 ~ 62,5 mm

Dies entspräche bei einer 35-mm-Kleinbildkamera:

Bei Filmen: 41 ~ 1 189 mm (16:9)*

Bei Fotos: 36 ~ 900 mm (4:3)

Farbtemperatur: [AUTOM.], [DIREKT],

[INNEN] (3 200 K), [AUSSEN] (5 800 K)

Mindestbeleuchtungsstärke

DCR-SR37E/SR38E/SR47E/SR48E/SR57E/SR67E

6 lx (Lux) ([LANG.BEL.AUTO] auf [EIN] gesetzt, Verschlusszeit 1/25 Sekunde)

DCR-SR77E/SR87E

8 lx (Lux) ([LANG.BEL.AUTO] auf [EIN] gesetzt, Verschlusszeit 1/25 Sekunde)

* Bei den Werten für die Brennweite handelt es sich um die tatsächlichen Werte beim Auslesen der Pixel im Weitwinkelbereich.

Eingänge/Ausgänge

A/V-/Fernbedienungsanschluss: Video-/Audioausgangsbuchse

USB-Buchse: mini-AB

(DCR-SR37E/SR38E/SR57E/SR77E: nur Ausgang)

LCD-Bildschirm

Bild: 6,7 cm (2,7 Zoll, Bildformat 16:9)

Gesamtzahl an Pixeln: 123 200 (560 × 220)

Allgemeines

Betriebsspannung: 6,8 V/7,2 V Gleichstrom (Akku) oder 8,4 V Gleichstrom (Netzteil)

Durchschnittliche Leistungsaufnahme: Bei Kameraaufnahme mit LCD-Bildschirm in normaler Helligkeit:

DCR-SR37E/SR38E/SR47E/SR48E/SR57E/SR67E

Interne Festplatte: 2,2 W

„Memory Stick PRO Duo“: 2,1 W

DCR-SR77E/SR87E

Interne Festplatte: 2,5 W
 „Memory Stick PRO Duo“: 2,3 W
 Betriebstemperatur: 0 °C bis 40 °C
 Lagertemperatur: -20 °C bis + 60 °C

Abmessungen (ca.):
 60 × 68 × 105 mm (B/H/T) mit vorstehenden
 Teilen
 60 × 68 × 112 mm (B/H/T) mit vorstehenden
 Teilen und angebrachtem Akku (mitgeliefert)

Gewicht (ca.):
 DCR-SR37E/SR38E/SR47E/SR48E/SR57E/
 SR67E
 300 g (nur Hauptgerät)
 340 g mit mitgeliefertem Akku
 DCR-SR77E/SR87E
 300 g (nur Hauptgerät)
 350 g mit mitgeliefertem Akku

Netzteil AC-L200C/AC-L200D

Betriebsspannung: 100 V - 240 V Wechselstrom,
 50 Hz/60 Hz

Stromaufnahme: 0,35 A - 0,18 A

Leistungsaufnahme: 18 W

Ausgangsspannung: 8,4 V Gleichstrom*1

Betriebstemperatur: 0 °C bis 40 °C

Lagertemperatur: -20 °C bis + 60 °C

Abmessungen (ca.): 48 × 29 × 81 mm (B/H/T)
 ohne vorstehende Teile

Gewicht (ca.): 170 g ohne Netzkabel

*1 Weitere technische Daten finden Sie auf dem
 Aufkleber am Netzteil.

Akku

NP-FH30

(DCR-SR37E/SR38E/SR47E/SR48E/SR57E/
 SR67E)

Maximale Ausgangsspannung: 8,4 V Gleichstrom

Ausgangsspannung: 7,2 V Gleichstrom

Maximale Ladespannung: 8,4 V Gleichstrom

Maximaler Ladestrom: 2,12 A

Kapazität: 3,6 Wh (500 mAh)

Typ: Lithium-Ionen-Akku

Akku

NP-FH50

(DCR-SR77E/SR87E)

Maximale Ausgangsspannung: 8,4 V Gleichstrom

Ausgangsspannung: 6,8 V Gleichstrom

Maximale Ladespannung: 8,4 V Gleichstrom

Maximaler Ladestrom: 1,75 A

Kapazität: 6,1 Wh (900 mAh)

Typ: Lithium-Ionen-Akku

Design und Spezifikationen des Camcorders
 und des Zubehörs unterliegen unangekündigten
 Änderungen.

- Hergestellt unter Lizenz von Dolby Laboratories.

Voraussichtliche Lade- und Betriebsdauer des mitgelieferten Akkus (Angabe in Minuten)



| Aufnahmemedien | NP-FH30*2 | | NP-FH50*3 | |
|---|------------|------------------------------|------------|------------------------------|
| | Festplatte | „Memory Stick PRO Duo“ | Festplatte | „Memory Stick PRO Duo“ |
| Ladedauer (vollständige Aufladung) | 115 | | 135 | |
| Dauer bei kontinuierlicher Aufnahme | 90 | 95 | 130 | 140 |
| Dauer bei normaler Aufnahme | 45 | 45 | 65 | 65 |
| Wiedergabedauer | 105 | 120 | 170 | 195 |

*2 DCR-SR37E/SR38E/SR47E/SR48E/SR57E/
 SR67E

*3 DCR-SR77E/SR87E

- Die Aufnahmedauer kann je nach den Aufnahmebedingungen, dem Motiv, der Einstellung für [AUFN.MODUS] und dem „Memory Stick“-Typ variieren.
- Aufnahmebedingungen: Aufnahmemodus [SP]
- Die Angaben für die normale Aufnahme gelten, wenn Sie beim Aufnehmen die Aufnahme wiederholt starten/stoppen, den Modus wechseln, so dass die MODE-Anzeigen abwechselnd leuchten, und zoomen.

Voraussichtliche Aufnahmedauer bei Filmen auf der internen Festplatte

- Berühren Sie zum Einstellen des Aufnahmemodus  (HOME) →  (EINSTELLUNGEN) → [FILM EINSTELLEN] → [AUFN.MODUS]. Standardmäßig ist der Aufnahmemodus [SP] (S. 42) eingestellt.

DCR-SR37E/SR47E:



| Aufnahmemodus | Aufnahmedauer |
|---------------|-----------------|
| [HQ] | 15 Std. 10 Min. |
| [SP] | 21 Std. 50 Min. |
| [LP] | 45 Std. 40 Min. |

DCR-SR38E/SR48E:

| Aufnahmemodus | Aufnahmedauer |
|---------------|-----------------|
| [HQ] | 17 Std. 40 Min. |
| [SP] | 25 Std. 30 Min. |
| [LP] | 53 Std. 20 Min. |

DCR-SR57E/SR67E/SR77E/SR87E:



| Aufnahmemodus | Aufnahmedauer |
|--------------------|-----------------|
| [HQ] | 19 Std. 40 Min. |
| [SP] | 29 Std. 10 Min. |
| [LP] (5,1 Kanäle)* | 56 Std. |
| [LP] (2 Kanäle)* | 61 Std. |

- * Sie können das Audioaufnahmeformat für Filme auswählen, indem Sie  (HOME) →  (EINSTELLUNGEN) → [FILM EINSTELLEN] → [TONMODUS] berühren.

Beispiel für voraussichtliche Aufnahmedauer von Filmen auf einem „Memory Stick PRO Duo“

| Aufnahmemodus | Bei einer Kapazität von 4 GB (Angabe in Minuten) |
|---------------------|--|
| [HQ] | 55 (50) |
| [SP] | 80 (50) |
| [LP] (5,1 Kanäle)** | 160 (105) |
| [LP] (2 Kanäle) | 170 (110) |

**DCR-SR57E/SR67E/SR77E/SR87E

- Beim DCR-SR57E/SR67E/SR77E/SR87E: Sie können das Audioaufnahmeformat für Filme auswählen, indem Sie  (HOME) →  (EINSTELLUNGEN) → [FILM EINSTELLEN] → [TONMODUS] berühren.
- Beim DCR-SR37E/SR38E/SR47E/SR48E: Ton wird in 2-Kanal-Stereo aufgenommen.
- Die Zahlen in () geben die Mindestaufnahmedauer an.
- Die Angaben gelten bei einem „Memory Stick PRO Duo“ von Sony.
- Die Aufnahmedauer variiert je nach Aufnahmebedingungen und verwendetem „Memory Stick“-Typ.
- Hinweise zur Lade-/Aufnahme-/Wiedergabedauer
 - Die Angaben gelten bei einer Betriebstemperatur des Camcorders von 25 °C (10 °C bis 30 °C empfohlen).
 - Je nach Nutzungsbedingungen und bei niedrigen Temperaturen verkürzen sich die Aufnahme- und die Wiedergabedauer mit dem Camcorder.

Hinweise zu den Markenzeichen

- „Handycam“ und **HANDYCAM** sind eingetragene Markenzeichen der Sony Corporation.
- „Memory Stick“,  „Memory Stick Duo“, „MEMORY STICK DUO“, „Memory Stick PRO Duo“, „MEMORY STICK PRO DUO“, „Memory Stick PRO-HG Duo“, „MEMORY STICK PRO-HG DUO“, „Memory Stick Micro“, „MagicGate“, „MAGIC GATE“, „MagicGate Memory Stick“ und „MagicGate Memory Stick Duo“ sind Markenzeichen oder eingetragene Markenzeichen der Sony Corporation.
- „InfoLITHIUM“ ist ein Markenzeichen der Sony Corporation.
- „DVDirect“ ist ein Markenzeichen der Sony Corporation.
- Dolby und das double-D-Symbol sind Markenzeichen von Dolby Laboratories.
- Microsoft, Windows, Windows Media, Windows Vista und DirectX sind Markenzeichen oder eingetragene Markenzeichen der Microsoft Corporation in den USA und/oder anderen Ländern.
- Macintosh und Mac OS sind eingetragene Markenzeichen der Apple Inc. in den USA und anderen Ländern.
- Intel, Intel Core und Pentium sind Markenzeichen oder eingetragene Markenzeichen der Intel Corporation oder ihrer Tochtergesellschaften in den USA und anderen Ländern.
- Adobe, das Adobe-Logo und Adobe Acrobat sind Markenzeichen oder eingetragene Markenzeichen der Adobe Systems Incorporated in den USA und/oder anderen Ländern.

Alle anderen in diesem Dokument erwähnten Produktnamen können Markenzeichen oder eingetragene Markenzeichen der jeweiligen Eigentümer sein. In dieser Anleitung sind die Markenzeichen und eingetragenen Markenzeichen nicht überall ausdrücklich durch TM und ® gekennzeichnet.

Bildschirmanzeigen

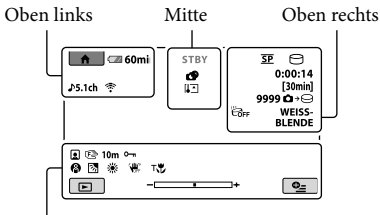

Unten

Oben links

| Anzeige | Bedeutung |
|---------|------------------------|
| | Taste HOME |
| | TONMODUS |
| | Selbstauslöseraufnahme |
| | INT.ZOOM-MIKRO. |
| | MIKREFPEGEL niedrig |
| | BREITBILD |
| | Akkurestladung |
| | Zurück-Taste |

Mitte

| Anzeige | Bedeutung |
|---------------|----------------------|
| [STBY]/[AUFN] | Aufnahmestatus |
| | Fotoformat |
| | Fotoformat |
| | Dia-Show eingestellt |
| | Warnung |
| | Wiedergabemodus |

Oben rechts

| Anzeige | Bedeutung |
|---------|--|
| | Aufnahmemodus (HQ/SP/LP) |
| | Medium für Aufnahme/Wiedergabe/Bearbeitung |
| 0:00:00 | Zähler (Stunden:Minuten: Sekunden) |
| [00min] | Geschätzte restliche Aufnahmezeit |
| | BLENDE |

| Anzeige | Bedeutung |
|---------|---|
| | Fallsensor aus |
| | Fallsensor aktiviert |
| | Ungefähre Anzahl der aufnehmbaren Fotos und Aufnahmemedium |
| | Wiedergabeordner |
| | Derzeit abgespielter Film bzw. aktuelles Foto/Anzahl der insgesamt aufgenommenen Filme oder Fotos |
| 100/112 | |

Unten

| Anzeige | Bedeutung |
|---------|--------------------------------------|
| | Gesichtssymbol |
| | Manuelles Fokussieren |
| | SZENENWAHL |
| | Weißabgleich |
| | SteadyShot aus |
| | PKT-MESS/FOKUS/PUNKT-MESS/BELICHTUNG |
| | TELEMAKRO |
| | Gegenlicht |
| | Taste OPTION |
| | Taste BILDER ANZEIGEN |
| | Taste für Dia-Show |
| | Datendateiname |
| | Datendateiname |
| | Geschütztes Bild |
| | Taste VISUAL INDEX |

- Die Anzeigen und ihre Position können sich von der tatsächlichen Anzeige unterscheiden.
- Je nach Camcorder-Modell werden einige Anzeigen möglicherweise nicht angezeigt.

Teile und Bedienelemente

Auf den in Klammern () angegebenen Seiten finden Sie weitere Informationen.

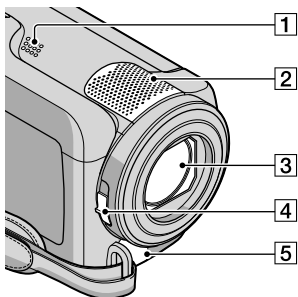

- 1 Lautsprecher
- 2 Eingebautes Mikrofon
- 3 Objektiv (Carl Zeiss-Objektiv)
- 4 Schalter LENS COVER (13, 15)
- 5 A/V-/Fernbedienungsanschluss (20, 33)

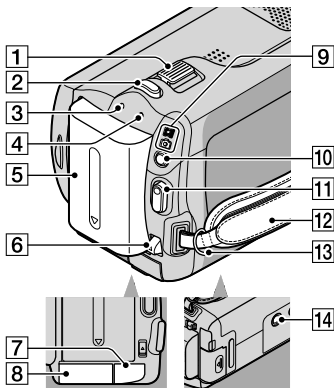



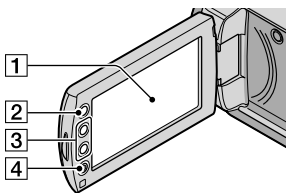

- 1 Motorzoom-Hebel (14, 16)
- 2 Taste PHOTO (16)
- 3 Ladeanzeige CHG (9)

- 4 Anzeige ACCESS (Festplatte) (9)
Der Camcorder liest oder schreibt gerade Daten, wenn die Anzeige leuchtet oder blinkt.
- 5 Akku (9)
- 6 Akkölösehebel BATT (10)
- 7 Buchse DC IN (9)
- 8 „Memory Stick Duo“-Einschub (38)
- 9 Anzeigen (Film)/ (Foto) (11)
- 10 Taste MODE (15)
- 11 Taste START/STOP (14)
- 12 Griffband (13)
- 13 Haken für Schulterriemen
- 14 Stativhalterung (36)

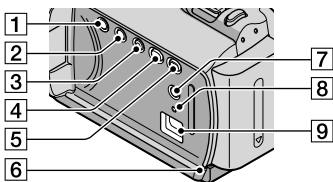

- 1 LCD-Bildschirm/Berührungsbildschirm (11)
Wenn Sie den LCD-Bildschirmträger um 180 Grad drehen, können Sie den LCD-Bildschirmträger mit nach außen weisendem LCD-Bildschirm zuklappen. Dies ist besonders bei der Wiedergabe nützlich.
- 2 Taste (HOME)* (39)
- 3 Zoomtasten* (14, 16)
Diese Tasten dienen zum Ein- und Auszoomen.
- 4 Taste START/STOP* (14)
*DCR-SR38E/SR48E/SR57E/SR67E/SR77E/SR87E



- 1** Taste POWER (11)
- 2** Taste DISP (Anzeige) (18)
- 3** Taste EASY (16)
- 4** Taste  (DISC BURN) (25)
- 5** Taste  (BILDER ANZEIGEN) (17)
- 6** Zugriffsanzeige („Memory Stick PRO Duo“) (38)
Der Camcorder liest oder schreibt gerade Daten, wenn die Anzeige leuchtet oder blinkt.
- 7** Taste  (Gegenlicht) (36)
- 8** Taste RESET
Drücken Sie RESET, um alle Einstellungen, einschließlich der Uhrzeit, zu initialisieren.
- 9** Buchse  (USB) (22, 25, 26, 29, 32)
DCR-SR37E/SR38E/SR57E/SR77E: nur Ausgang

Index

- A**
- A/V-Verbindungskabel.....20, 33
 - Akku.....9
 - Arbeitsabläufe.....6
 - Aufnahme.....13
 - Aufnahme- und Wiedergabedauer.....53
 - Aufnahmemedien.....37
 - Aufzeichnen von Fotos aus einem Film28
- B**
- Bearbeiten von Filmen.....28
 - Bestätigungssignale12
 - Bildschirmanzeigen.....56
- C**
- Computer.....22
 - Computersystem.....22
- D**
- DATUM/ZEIT11
 - Disc-Recorder33
 - DVD-Brenner29
 - DVDirect Express.....29
- E**
- Easy Handycam-Modus.....16
 - Easy PC Back-up26
 - Einschalten11
 - Einstellung des Datums und der Uhrzeit11
 - Erstellen einer Disc27
- F**
- Fernsehgerät.....20
 - Filme13, 17
 - Formatieren.....35
 - Fotos.....15, 18
- G**
- Gegenlicht.....36
- H**
- Handycam Handbuch45
 - HELP-Funktion40
 - HOME MENU.....39, 41
- I**
- Installieren.....23
- K**
- Kopieren39
 - Kopieren einer Disc.....28
- L**
- Laden des Akkus.....9
 - Laden des Akkus im Ausland ...10
 - Lautstärke18
 - Löschen.....35
- M**
- Macintosh22
 - „Memory Stick“38
 - „Memory Stick PRO Duo“38
 - „Memory Stick PRO-HG Duo“38
 - Menüs.....39
 - Mitgelieferte Teile.....4
- O**
- One Touch Disc Burn25
 - OPTION MENU40, 44
- P**
- PMB (Picture Motion Browser)..... 22, 23, 27
 - PMB-Anleitungen27
- R**
- Reparatur46
 - RESET58
- S**
- Selbstdiagnoseanzeige.....47
 - Software23
 - Sprache.....12
 - Stativ.....36
 - Störungsbehebung.....46
- T**
- Technische Daten52
 - Teile und Bedienelemente57
 - TV-Format.....21
- U**
- Überspielen39
 - USB.....22, 29
- V**
- Verwenden einer Netzsteckdose als Stromquelle.....10
 - VISUAL INDEX17
- W**
- Warnanzeigen47
 - Wartung.....49
 - Wiedergabe.....17
 - Windows.....22
- Z**
- Ziellaufwerk oder -ordner26
 - Zoom..... 14, 16, 19

Listen der Menüoptionen
finden Sie auf
Seite 41 bis 44.

Prima di utilizzare la videocamera

Prima di utilizzare l'apparecchio, leggere attentamente il presente manuale e conservarlo per eventuali riferimenti futuri.

AVVERTENZA

Per ridurre il pericolo di incendi o scosse elettriche, non esporre l'apparecchio alla pioggia o all'umidità.

Non esporre le batterie a fonti di calore eccessivo, quali la luce del sole, il fuoco o simili.

ATTENZIONE

Batteria

Se trattato in modo improprio, è possibile che il blocco batteria esploda, causi incendi o provochi bruciature causate da sostanze chimiche. Attenersi alle precauzioni riportate di seguito.

- Non smontare il prodotto.
- Non danneggiare o esporre il blocco batteria a scosse o urti eccessivi, ad esempio non schiacciarlo con un martello, non lasciarlo cadere o calpestarlo.
- Non cortocircuitare o lasciare che eventuali oggetti metallici entrino in contatto con i terminali della batteria.
- Non esporre a temperature elevate superiore a 60 °C, ad esempio alla luce solare diretta o all'interno di un'auto parcheggiata al sole.
- Non bruciare o gettare nel fuoco.
- Non utilizzare pile agli ioni di litio danneggiate o con perdite di elettrolita.
- Assicurarsi di caricare il blocco batteria con un caricabatterie originale Sony o un dispositivo in grado di caricare il blocco batteria stesso.
- Conservare il blocco batteria lontano dalla portata dei bambini.
- Non bagnare il blocco batteria.
- Sostituirlo esclusivamente con un blocco batteria dello stesso tipo o di tipo equivalente consigliato da Sony.
- Smaltire i blocchi batteria il prima possibile come descritto nelle istruzioni.

Sostituire la batteria esclusivamente con una del tipo specificato. Diversamente, si potrebbero causare incendi o incidenti.

Adattatore CA

Non posizionare l'alimentatore CA in spazi ristretti, ad esempio tra un muro e un mobile.

Collegare l'alimentatore CA alla presa di rete più vicina. In caso di problemi di funzionamento durante l'uso della videocamera, scollegare immediatamente l'alimentatore CA dalla presa di rete.

Anche se disattivata, la videocamera continua a ricevere alimentazione CA (corrente domestica) fintanto che rimane collegata ad una presa di rete mediante l'alimentatore CA.

PER I CLIENTI IN EUROPA

Avviso per i clienti residenti nei paesi che applicano le direttive UE

Questo prodotto è realizzato da Sony Corporation, 1-7-1 Konan Minato-ku Tokyo, 108-0075 Giappone. Il Rappresentante autorizzato per la conformità alle direttive EMC e per la sicurezza dei prodotti è Sony Deutschland GmbH, Hedelfinger Strasse 61, 70327 Stuttgart, Germania. Per qualsiasi questione relativa all'assistenza o alla garanzia, consultare gli indirizzi forniti a parte nei relativi documenti.

Attenzione

Il campo elettromagnetico alle frequenze specifiche può influenzare l'immagine e il suono di questa unità.

Il presente prodotto è stato testato ed è risultato conforme ai limiti stabiliti dalla Direttiva EMC relativa all'uso dei cavi di collegamento di lunghezza inferiore a 3 metri.

Nota

Se l'elettricità statica o interferenze elettromagnetiche causano l'interruzione del trasferimento dei dati, che pertanto non avviene, è necessario riavviare l'applicazione oppure scollegare, quindi ricollegare il cavo di comunicazione (USB e così via).



Trattamento del dispositivo elettrico od elettronico a fine vita (applicabile in tutti i paesi dell'Unione Europea e in altri paesi europei con sistema di raccolta differenziata)

Questo simbolo sul prodotto o sulla confezione indica che il prodotto non deve essere considerato come un normale rifiuto domestico, ma deve invece essere consegnato ad un punto di raccolta appropriato per il riciclo di apparecchi elettrici ed elettronici. Assicurandovi che questo prodotto sia smaltito correttamente, voi contribuirete a prevenire potenziali conseguenze negative per l'ambiente e per la salute che potrebbero altrimenti essere causate dal suo smaltimento inadeguato. Il riciclaggio dei materiali aiuta a conservare le risorse naturali. Per informazioni più dettagliate circa il riciclaggio di questo prodotto, potete contattare l'ufficio comunale, il servizio locale di smaltimento rifiuti oppure il negozio dove l'avete acquistato.



Trattamento delle pile esauste (applicabile in tutti i paesi dell'Unione Europea e in altri paesi europei con sistema di raccolta differenziata)

Questo simbolo sul prodotto o sulla confezione indica che la pila non deve essere considerata un normale rifiuto domestico. Assicurandovi che le pile siano smaltite correttamente, contribuirete a prevenire potenziali conseguenze negative per l'ambiente e per la salute che potrebbero altrimenti essere causate dal loro inadeguato smaltimento. Il riciclaggio dei materiali aiuta a conservare le risorse naturali. In caso di prodotti che per motivi di sicurezza, prestazione o protezione dei dati richiedano un collegamento fisso ad una pila interna, la stessa dovrà essere sostituita solo da personale di assistenza qualificato. Consegnare il prodotto a fine vita al punto di raccolta idoneo allo smaltimento di apparecchiature elettriche ed elettroniche; questo assicura che anche la pila al suo interno venga trattata correttamente. Per le altre pile consultate la sezione relativa alla rimozione sicura delle pile. Conferire le pile esauste presso i punti di raccolta indicati per il riciclo. Per informazioni più dettagliate circa lo smaltimento della pila esausta o del prodotto, potete contattare il Comune, il servizio locale di smaltimento rifiuti oppure il negozio dove l'avete acquistato.

Accessori in dotazione

I numeri tra parentesi indicano le quantità in dotazione.

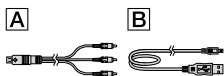

- Alimentatore CA (1)
- Cavo di alimentazione (1)
- Cavo di collegamento A/V (1) **A**
- Cavo USB (1) **B**
- Blocco batteria ricaricabile
 - Solo per DCR-SR37E/SR38E/SR47E/SR48E/SR57E/SR67E: NP-FH30 (1)
 - Solo per DCR-SR77E/SR87E: NP-FH50 (1)
- CD-ROM “Handycam Application Software” (1) (p. 23)
 - “PMB (software)” con incluso il documento “Guida di PMB”
 - “Guida all’uso Handycam” (PDF)
- “Manuale delle istruzioni” (il presente manuale) (1)



- Vedere a pagina 37 per le “Memory Stick” che è possibile utilizzare con la videocamera.

Note sull'utilizzo

Utilizzo della videocamera

- La videocamera non è a prova di polvere, a prova di umidità o impermeabile. Vedere “Precauzioni” (p. 48).
- Non effettuare alcuna delle seguenti operazioni se le spie del modo  (filmato)  (foto) (p. 11) o se le spie ACCESS/di accesso (pagine 9, 38) sono illuminate o lampeggiano. In caso contrario, potrebbe verificarsi il danneggiamento del supporto di registrazione, la perdita di immagini registrate o altri problemi di funzionamento.
 - estrarre la “Memory Stick PRO Duo”
 - rimuovere il blocco batteria o l'alimentatore CA dalla videocamera
- Non sottoporre la videocamera a forti urti o vibrazioni. La videocamera potrebbe non essere in grado di registrare o riprodurre filmati e foto.
- Non utilizzare la videocamera in luoghi molto rumorosi. La videocamera potrebbe non essere in grado di registrare o riprodurre filmati e foto.
- Durante il collegamento della videocamera a un altro apparecchio mediante un cavo, accertarsi di inserire la spina del connettore nella direzione corretta. Se la spina viene inserita forzatamente all'interno del terminale, quest'ultimo potrebbe danneggiarsi e si potrebbero verificare problemi di funzionamento della videocamera.
- Per proteggere il disco fisso interno da urti violenti dovuti a cadute, la videocamera dispone di una funzione di sensore delle cadute. Quando si verifica una caduta, o in condizioni di assenza di gravità, è possibile che venga registrato anche il rumore di blocco prodotto quando questa funzione viene attivata dalla videocamera. Qualora il sensore caduta rilevi ripetutamente una caduta, la registrazione/riproduzione potrebbe venire arrestata.
- Quando la temperatura della videocamera aumenta o diminuisce eccessivamente, potrebbe non essere possibile effettuare la registrazione o la riproduzione sulla videocamera, a causa delle funzioni di protezione della videocamera che vengono attivate in situazioni del genere. In questo caso, viene visualizzato un messaggio sullo schermo LCD (p. 46).
- Non accendere la videocamera in zone a bassa pressione, in cui l'altitudine sia superiore a 5.000 metri. In caso contrario, è possibile che il disco fisso della videocamera venga danneggiato.
- Se le operazioni di registrazione/eliminazione delle immagini vengono ripetute a lungo, si verifica il fenomeno della frammentazione dei dati sul supporto di registrazione e le immagini non possono più essere salvate o registrate. In tal caso, salvare prima le immagini su un supporto esterno, quindi eseguire la funzione [FORMATTAZ.SUPP.] (p. 35).

- Lo schermo LCD è fabbricato utilizzando una tecnologia ad altissima precisione, che consente l'impiego effettivo di oltre il 99,99% dei pixel. Tuttavia, è possibile che sullo schermo LCD appaiano costantemente piccoli punti neri e/o luminosi (bianchi, rossi, blu o verdi). Tali punti sono il risultato del normale processo di fabbricazione e non influenzano in alcun modo le registrazioni.

Note sulla registrazione

- Prima di procedere alla registrazione vera e propria, effettuare una registrazione di prova per verificare che le immagini e l'audio vengano registrati correttamente.
- Non è possibile riscaricare il contenuto delle registrazioni, anche nel caso in cui non sia possibile effettuare la registrazione o la riproduzione a causa di problemi della videocamera, dei supporti di registrazione e così via.
- I sistemi colore televisivi variano a seconda della nazione o dell'area geografica. Per vedere le registrazioni su un televisore, è necessario disporre di un televisore basato sul sistema colore PAL.
- È possibile che programmi televisivi, film, videocassette e altro materiale siano protetti da copyright. La registrazione non autorizzata di tale materiale potrebbe contravvenire alle leggi sul copyright.
- Per evitare la perdita dei dati di immagine, salvare periodicamente tutte le immagini registrate su un supporto esterno. Si consiglia di salvare i dati di immagine su un disco quale ad esempio un DVD-R, utilizzando il computer. Inoltre, i dati di immagine possono essere salvati utilizzando un masterizzatore DVD, un videoregistratore o un registratore DVD/HDD.

Informazioni sulla modifica dell'impostazione della lingua

- Per illustrare le procedure di funzionamento, vengono utilizzate le indicazioni sullo schermo in ogni lingua locale. Se necessario, prima di utilizzare la videocamera modificare la lingua delle indicazioni sullo schermo (p. 12).

Informazioni sul presente manuale

- Le immagini dello schermo LCD utilizzate nel presente manuale a scopo illustrativo sono state scattate mediante una fotocamera digitale, e pertanto potrebbero apparire diverse dalle immagini effettive presenti sullo schermo LCD.
- In queste Manuale delle istruzioni, il disco fisso della videocamera e la "Memory Stick PRO Duo" sono chiamati "supporti di registrazione".
- In queste Manuale delle istruzioni, la "Memory Stick PRO Duo" e la "Memory Stick PRO-HG Duo" sono chiamate "Memory Stick PRO Duo".
- La "Guida all'uso Handycam" (PDF) è disponibile sul CD-ROM in dotazione (p. 44).
- Le illustrazioni delle schermate si riferiscono a Windows Vista. Le illustrazioni potrebbero essere diverse a seconda del sistema operativo installato sul computer.

Sequenza delle operazioni

Registrazione di filmati e fotografie (p. 13)

- Nelle impostazioni predefinite, i filmati e le fotografie vengono registrati sul disco fisso interno.
- È possibile cambiare il supporto di registrazione (p. 36).



Riproduzione di filmati e fotografie (p. 17)

- Riproduzione di filmati e fotografie sulla videocamera (p. 17)
- Riproduzione di filmati e fotografie su un televisore collegato (p. 20)

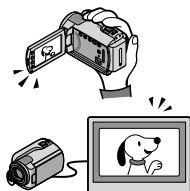

Salvataggio di filmati e fotografie su un disco

- Salvataggio di filmati e fotografie con un computer (p. 22)
- Creazione di un disco con un masterizzatore o registratore di DVD (p. 29)

- Utilizzando lo schermo della videocamera è possibile creare un disco e riprodurlo su DVDirect Express collegando il masterizzatore DVD dedicato, DVDirect Express (in vendita separatamente) alla videocamera.

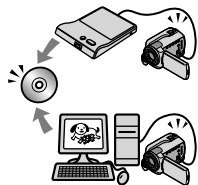

Eliminazione di filmati e fotografie (p. 35)

- È possibile liberare spazio di registrazione eliminando dal disco fisso interno filmati e fotografie che sono stati salvati su altri supporti.

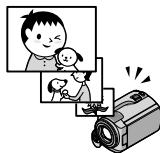

Indice

| | |
|---|----|
| Prima di utilizzare la videocamera | 2 |
| Sequenza delle operazioni | 6 |
| Operazioni preliminari | |
| Punto 1: Carica del blocco batteria | 9 |
| Carica del blocco batteria all'estero | 10 |
| Punto 2: Accensione dell'apparecchio e impostazione della data e dell'ora | 11 |
| Modifica dell'impostazione della lingua | 12 |
| Registrazione | |
| Registrazione | 13 |
| Registrazione e riproduzione facile di filmati e fotografie (uso della funzione Easy Handycam) | 16 |
| Riproduzione | |
| Riproduzione sulla videocamera | 17 |
| Riproduzione di immagini sul televisore | 20 |
| Salvataggio di filmati e fotografie con un computer | |
| Preparazione di un computer (Windows) | 22 |
| Quando si utilizza un Macintosh | 22 |
| Creazione di un disco mediante la pressione di un unico tasto (One Touch Disc Burn) | 25 |
| Importazione di filmati e fotografie in un computer (Easy PC Back-up) | 26 |
| Modifica dell'unità o della cartella di destinazione per filmati e fotografie ... | 26 |
| Avvio di PMB (Picture Motion Browser) | 27 |
| Creazione di un disco | 27 |
| Copia di un disco | 28 |
| Modifica dei filmati | 28 |
| Cattura di fotografie da un filmato | 28 |
| Salvataggio di immagini con un masterizzatore o un registratore di DVD | |
| Creazione di un disco con il masterizzatore DVD dedicato, DVDirect Express | 29 |
| Creazione di un disco con un masterizzatore DVD e così via, diverso da DVDirect Express | 32 |
| Creazione di un disco con un registratore e simili | 33 |

■ Uso ottimale della videocamera

| | |
|---|----|
| Eliminazione di filmati e fotografie | 35 |
| Come affrontare le condizioni di ripresa | 36 |
| Modifica del supporto di registrazione | 36 |
| Per controllare le impostazioni del supporto di registrazione..... | 37 |
| Duplicazione o copia di filmati e fotografie memorizzati sul disco fisso interno in una "Memory Stick PRO Duo" | 38 |
| Personalizzazione della videocamera con i menu | 39 |
| Uso della funzione HELP | 39 |
| Come ottenere informazioni dettagliate dalla "Guida all'uso Handycam" | 44 |

■ Informazioni aggiuntive

| | |
|--|----|
| ? Guida alla soluzione dei problemi..... | 45 |
| Precauzioni | 48 |
| Caratteristiche tecniche..... | 50 |
| Indicatori sullo schermo | 54 |
| Parti e comandi | 55 |
| Indice | 57 |

Punto 1: Carica del blocco batteria

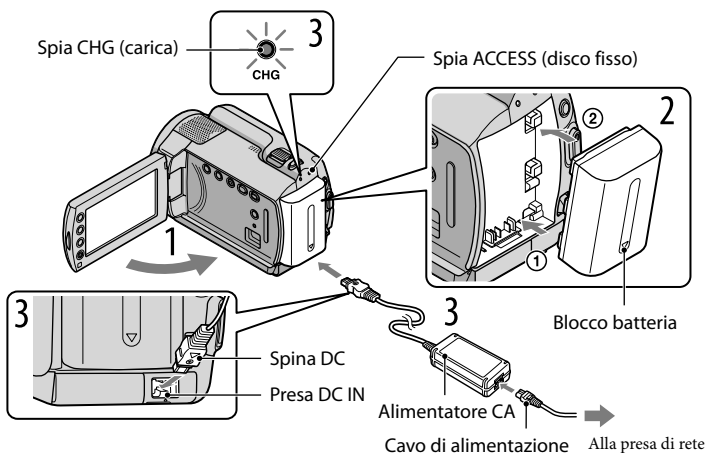

È possibile caricare il blocco batteria “InfoLITHIUM” (serie H) dopo averlo inserito nella videocamera.

- Nella videocamera non è possibile inserire un blocco batteria “InfoLITHIUM” diverso dalla serie H.

- 1 Spegnere la videocamera chiudendo lo schermo LCD.
- 2 Inserire il blocco batteria facendolo scorrere nella direzione della freccia fino a quando non scatta in posizione.
- 3 Collegare l'alimentatore CA e il cavo di alimentazione alla videocamera e alla presa di rete.
 - Assicurarsi che il simbolo ▲ sulla spina DC sia rivolto verso il basso.

La spia CHG (carica) si illumina e la carica ha inizio. La spia CHG (carica) si spegne quando il blocco batteria è completamente carico.
- 4 Quando il blocco batteria è carico, scollegare l'alimentatore CA dalla presa DC IN della videocamera.

- Per ulteriori informazioni sui tempi di carica, registrazione e riproduzione, vedere a pagina 51.

- Quando la videocamera è accesa, è possibile controllare la quantità approssimativa di carica residua della batteria con l'indicatore di carica residua nell'angolo superiore sinistro dello schermo LCD.

Per rimuovere il blocco batteria

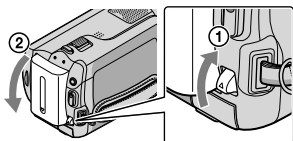

Chiudere lo schermo LCD. Far scorrere la leva di rilascio BATT (batteria) ① e rimuovere il blocco batteria ②.



Per utilizzare una presa di rete come fonte di alimentazione

Effettuare gli stessi collegamenti indicati nella sezione “Punto 1: Carica del blocco batteria”.

Note sul blocco batteria e sull'alimentatore CA

- Prima di rimuovere il blocco batteria o scollegare l'alimentatore CA, chiudere lo schermo LCD e assicurarsi che le spie  (filmato)/ (foto) (p. 11)/ACCESS/di accesso (p. 9, 38) siano spente.
- Non cortocircuitare la spina DC dell'alimentatore CA o i terminali della batteria con oggetti metallici. Diversamente, potrebbero verificarsi problemi di funzionamento.
- Per motivi di risparmio energetico della batteria, nell'impostazione predefinita, la videocamera si spegne automaticamente se non si esegue alcuna operazione per circa 5 minuti ([SPEGNIM.AUTO]).

Carica del blocco batteria all'estero

È possibile caricare il blocco batteria in qualsiasi paese/regione mediante l'alimentatore CA in dotazione con la videocamera, nella gamma di tensioni compresa tra 100 V e 240 V CA, a 50 Hz/60 Hz.

- Non utilizzare un trasformatore elettronico di tensione.



Punto 2: Accensione dell'apparecchio e impostazione della data e dell'ora

1 Aprire lo schermo LCD della videocamera.

La videocamera si accende.

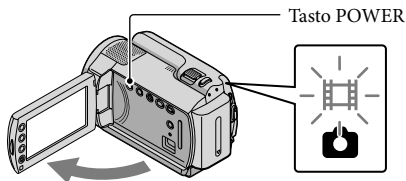
- Per accendere la videocamera quando lo schermo LCD è aperto, premere POWER.





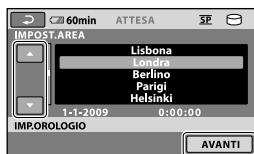
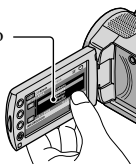

-  (filmato): per la registrazione di filmati
-  (foto): per la registrazione di fotografie

2 Selezionare l'area geografica desiderata mediante /, quindi toccare [AVANTI].

Toccare il pulsante sullo schermo LCD.







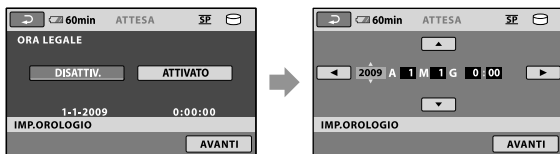

- Per impostare di nuovo la data e l'ora, toccare  (HOME) →  (IMPOSTAZIONI) → [IMPOR./ LING.] → [IMPOROLOGIO]. Quando una voce non è presente sullo schermo, toccare / finché la voce non appare.

3 Impostare [ORA LEGALE], data e ora, quindi toccare .

L'orologio inizia a funzionare.

- Se si imposta [ORA LEGALE] su [ATTIVATO], l'orologio avanza di 1 ora.



- Sebbene non siano visualizzate durante la registrazione, la data e l'ora vengono registrate automaticamente sul supporto di registrazione e possono essere visualizzate durante la riproduzione. Per visualizzare la data e l'ora, toccare  (HOME) →  (IMPOSTAZIONI) → [IMP.VISUAL.IMM.] → [CODICE DATI] → [DATA/ORA] →  →  → .

- È possibile disattivare i segnali acustici delle operazioni toccando **HOME** → **IMPOSTAZIONI** → [IMP.AUDIO/DISPL.] → [SEGN.ACUST.] → [DISATTIV.] → **OK** → **ESC** → **X**.

Per spegnere l'apparecchio

Chiudere lo schermo LCD. La spia **REC** (filmato) lampeggia per alcuni secondi e la videocamera si spegne.

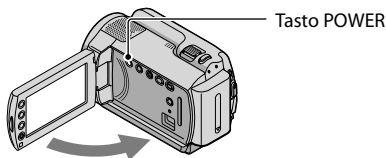

- È possibile spegnere la videocamera anche premendo POWER.
- Quando [ATTIVA CON LCD] è impostato su [DISATTIV.], spegnere la videocamera premendo POWER.

Modifica dell'impostazione della lingua

È possibile modificare le indicazioni sullo schermo affinché vengano visualizzate in una lingua specifica.

Toccare **HOME** → **IMPOSTAZIONI** → [IMP.OR./**L** LING.] → [**L** IMPOST. LINGUA] → la lingua desiderata → **OK** → **ESC** → **X**.

Registrazione

Registrazione di filmati

Nelle impostazioni predefinite, i filmati vengono registrati sul disco fisso interno (p. 36).

1 Stringere la cinghia dell'impugnatura.

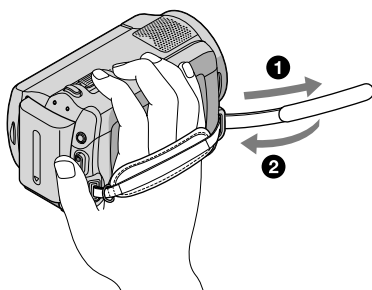

2 Aprire il copriobiettivo.

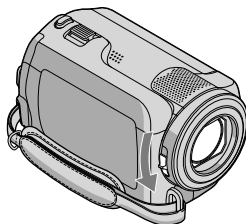

Registrazione

3 Aprire lo schermo LCD della videocamera.

La videocamera si accende.

- Per accendere la videocamera quando lo schermo LCD è già aperto, premere POWER (p. 11).

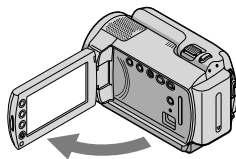

4 Premere START/STOP per avviare la registrazione.

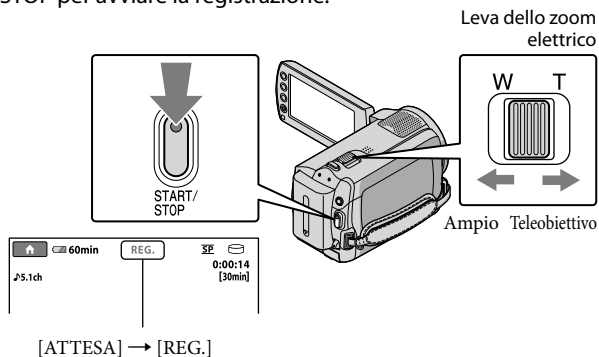

Per arrestare la registrazione, premere di nuovo START/STOP.

- È possibile ingrandire le immagini con la leva dello zoom elettrico. Per eseguire uno zoom graduale, spostare leggermente la leva dello zoom elettrico. Spostarla ulteriormente per uno zoom più rapido.

- Se si chiude lo schermo LCD durante la registrazione, quest'ultima viene arrestata dalla videocamera.
- Per ulteriori informazioni sui tempi di registrazione dei filmati, vedere a pagina 52.
- Il tempo massimo di registrazione continua di filmati è di circa 13 ore.
- Quando un file di filmato supera i 2 GB, viene creato automaticamente un file di filmato successivo.
- È possibile cambiare il supporto di registrazione (p. 36).
- È possibile cambiare la modalità di registrazione dei filmati (p. 42).
- [STEADYSHOT] è impostato su [ATTIVATO] nelle impostazioni predefinite.
- Per regolare l'angolazione del pannello LCD, aprirlo di 90 gradi rispetto alla videocamera ①, quindi regolare l'angolazione ②. Se si ruota il pannello LCD di 180 gradi verso l'obiettivo ②, è possibile registrare filmati e fotografie nel modo a specchio.

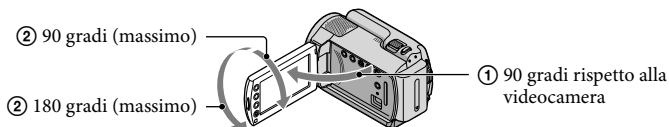

- È possibile aumentare il livello dello zoom utilizzando lo zoom digitale. Impostare il livello dello zoom toccando **HOME** → **IMPOSTAZIONI** → [IMP.FILM.VCAM.] → [ZOOM DIGIT.] → l'impostazione desiderata → **OK** → **PREV** → **X**.

Ripresa di fotografie

Nell'impostazione predefinita, le fotografie vengono registrate sul disco fisso (p. 36).

1 Aprire il copriobiettivo.

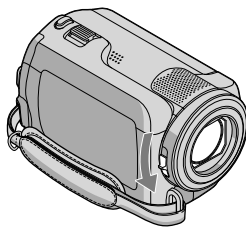

2 Aprire lo schermo LCD della videocamera.

La videocamera si accende.

- Per accendere la videocamera quando lo schermo LCD è già aperto, premere POWER (p. 11).

3 Premere MODE per accendere la spia (foto).

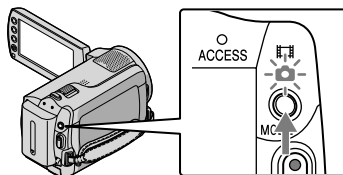





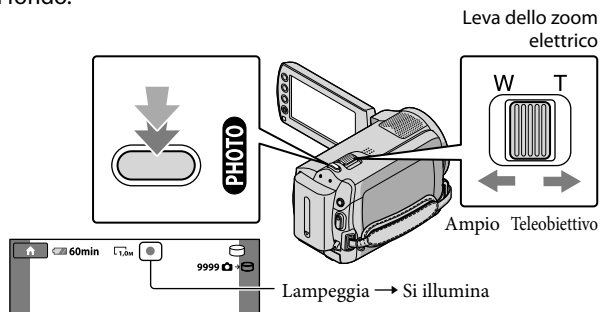

- Il rapporto di formato dello schermo diventa 4:3.

- 4** Premere leggermente il tasto PHOTO per regolare la messa a fuoco, quindi premerlo fino in fondo.



Quando il simbolo  scompare, la fotografia è stata registrata.

- Per eseguire uno zoom graduale, spostare leggermente la leva dello zoom elettrico. Spostarla ulteriormente per uno zoom più rapido.

- È possibile controllare il numero di fotografie registrabili sullo schermo LCD (p. 54).
- Per modificare la dimensione dell'immagine, toccare  (HOME) →  (IMPOSTAZIONI) → [IMP.FOTO VCAM.] →  DIM.IMMAG.] → l'impostazione desiderata →  OK →  →  X.
- Non è possibile registrare fotografie mentre è visualizzata l'indicazione .

Registrazione e riproduzione facile di filmati e fotografie (uso della funzione Easy Handycam)

È sufficiente premere il tasto EASY.

Per annullare la funzione Easy Handycam, premere di nuovo EASY al termine della registrazione o delle operazioni di menu. Durante l'uso della funzione Easy Handycam, è possibile impostare opzioni di base, quali la modifica delle dimensioni dell'immagine o la cancellazione delle immagini, tra le voci di impostazione e di regolazione. Altre voci vengono impostate automaticamente.

- Quando si avvia la funzione Easy Handycam, quasi tutte le impostazioni di menu vengono riportate automaticamente ai valori predefiniti (alcune voci di menu conservano le impostazioni che sono state effettuate prima dell'uso della funzione Easy Handycam).



Il simbolo **EASY** viene visualizzato durante il modo di funzionamento Easy Handycam.

Riproduzione sulla videocamera

Nell'impostazione predefinita, vengono riprodotti i filmati e le fotografie memorizzate sul disco fisso interno (p. 36).

Riproduzione di filmati

1 Aprire lo schermo LCD della videocamera.

La videocamera si accende.

- Per accendere la videocamera quando lo schermo LCD è già aperto, premere POWER (p. 11).

2 Premere (VISUALIZZA IMMAGINI).

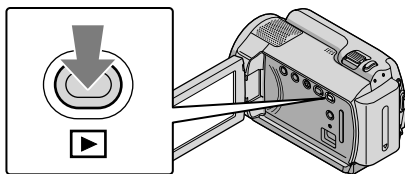

La schermata VISUAL INDEX viene visualizzata dopo qualche secondo.

- È possibile visualizzare la schermata VISUAL INDEX anche premendo  (VISUALIZZA IMMAGINI) sullo schermo LCD.

3 Toccare la scheda (filmato) ① → il filmato desiderato ②.

Alla schermata di indice delle scene per un determinato intervallo (Indice fotogrammi)

Precedente 



Successivo 

Per tornare al modo di registrazione 



Alla schermata di indice delle scene con volti (Indice volti)

All'elenco delle date di registrazione

- Viene visualizzato  insieme al filmato o alla fotografia riprodotti o registrati più di recente. Toccando il filmato o la fotografia con , è possibile continuare la riproduzione interrotta in precedenza. (Viene visualizzato  sulla fotografia registrata sulla "Memory Stick PRO Duo")

La videocamera inizia la riproduzione del filmato selezionato.

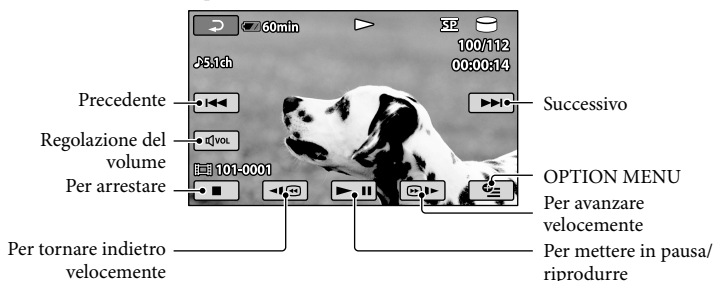

- Quando la riproduzione dal filmato selezionato raggiunge l'ultimo filmato, viene visualizzata di nuovo la schermata VISUAL INDEX.
- Toccare durante il modo di pausa per riprodurre il filmato lentamente.
- Toccando ripetutamente durante la riproduzione, i filmati vengono riprodotti a una velocità pari a circa 5 volte → circa 10 volte → circa 30 volte → circa 60 volte quella normale.
- È possibile attivare o disattivare le indicazioni sullo schermo premendo DISP, situato sul pannello dietro al pannello LCD.
- La data e l'ora di registrazione, nonché le condizioni di ripresa, vengono registrate automaticamente durante la registrazione. Queste informazioni non vengono visualizzate durante la registrazione, ma è possibile visualizzarle durante la riproduzione toccando (HOME) → (IMPOSTAZIONI) → [IMP.VISUAL.IMM.] → [CODICE DATI] → l'impostazione desiderata → → → .

Per regolare il volume dell'audio dei filmati

Durante la riproduzione di filmati, toccare → regolare con / → .

- È possibile regolare il volume dell'audio anche da OPTION MENU (p. 39).

Visualizzazione di fotografie

Toccare la scheda (foto) ① → la fotografia desiderata ② nella schermata VISUAL INDEX.



La videocamera visualizza la fotografia selezionata.



- È possibile ingrandire la fotografia spostando la leva dello zoom elettrico durante la visualizzazione delle fotografie (PB ZOOM). Se si tocca un punto nella cornice PB ZOOM, il punto viene messo al centro della cornice.
- Quando si visualizzano le fotografie registrate su una "Memory Stick PRO Duo", l'indicazione **101** (cartella riprodotta) viene visualizzata sullo schermo.

Riproduzione di immagini sul televisore

Collegare la videocamera alla presa di ingresso del televisore o del videoregistratore utilizzando il cavo di collegamento A/V **[1]** oppure un cavo di collegamento A/V con S VIDEO **[2]**. Collegare la videocamera alla presa mediante l'alimentatore CA in dotazione per eseguire tale operazione (p. 10). Consultare anche i manuali delle istruzioni in dotazione con i dispositivi da collegare.

[1] Cavo di collegamento A/V (in dotazione)

Per il collegamento ad un altro dispositivo tramite la presa A/V utilizzando un cavo di collegamento A/V.

[2] Cavo di collegamento A/V con S VIDEO (in vendita separatamente)

Durante il collegamento a un altro dispositivo mediante la presa S VIDEO utilizzando un cavo di collegamento A/V con un cavo S VIDEO (in vendita separatamente), è possibile ottenere immagini di qualità superiore rispetto a quelle ottenute impiegando un cavo di collegamento A/V. Collegare le spine bianca e rossa (audio sinistro/destro) e la spina S VIDEO (canale S VIDEO) del cavo di collegamento A/V con un cavo S VIDEO (in vendita separatamente). Il collegamento della spina gialla non è necessario. Effettuando solo il collegamento della spina S VIDEO, l'audio non viene trasmesso.

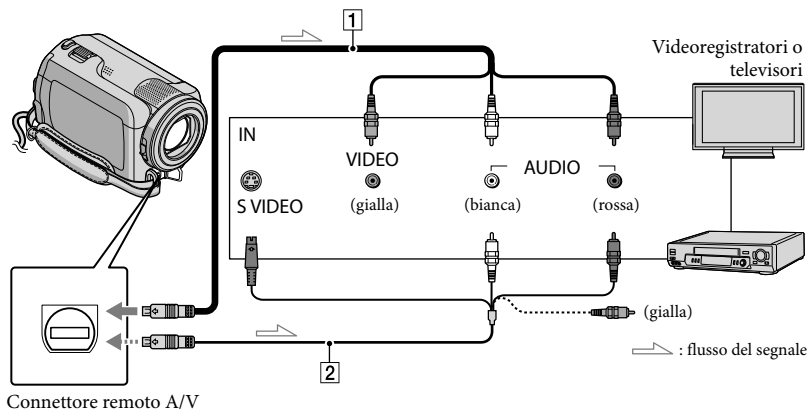





[1] Impostare il selettore d'ingresso del televisore sull'ingresso al quale viene collegata la videocamera.

- Per i dettagli, consultare i manuali delle istruzioni in dotazione con il televisore.

[2] Collegare la videocamera al televisore mediante il cavo di collegamento A/V (**[1]**, in dotazione) oppure mediante un cavo di collegamento A/V con S VIDEO (**[2]**, in vendita separatamente).

- Collegare la videocamera alla presa di ingresso del televisore.

3 Riprodurre filmati e fotografie sulla videocamera (p. 17).

- È possibile impostare il rapporto di formato in base al televisore collegato (ampio/4:3) toccando  (HOME) →  (IMPOSTAZIONI) → [IMPOST.USCITA] → [IMMAGINE TV] → [16:9] o [4:3] → [OK] →  → .

Preparazione di un computer (Windows)

È possibile effettuare le operazioni seguenti utilizzando “PMB (Picture Motion Browser)”.

- Importazione di immagini in un computer
- Visualizzazione e modifica di immagini importate
- Creazione di un disco
- Caricamento di filmati e fotografie su siti Web

Per salvare filmati e fotografie utilizzando un computer, installare prima “PMB” dal CD-ROM in dotazione.

- Non formattare il disco fisso della videocamera da un computer. Diversamente, la videocamera potrebbe non funzionare correttamente.
- È possibile creare dischi da 12 cm del tipo seguente con “PMB”.
 - DVD-R/DVD+R/DVD+R DL: non riscrivibile
 - DVD-RW/DVD+RW: riscrivibile

Punto 1 Controllo del sistema informatico

| |
|--|
| SO*1 |
| Microsoft Windows XP SP3*2/Windows Vista SP1*3 |
| CPU |
| Intel Pentium III: 1 GHz o superiore |
| Applicazione |
| DirectX 9.0c o versione successiva Questo prodotto è basato sulla tecnologia DirectX. DirectX deve essere installato. |
| Memoria |
| 256 MB o superiore Altri requisiti di sistema per SO devono essere soddisfatti. |

| |
|---|
| Disco fisso |
| Spazio su disco necessario per l'installazione: circa 500 MB (potrebbero essere necessari almeno 5 GB quando si creano dischi DVD). |
| Schermo |
| Minimo 1.024 × 768 punti |
| Altro |
| Porta USB (deve essere fornita di serie, Hi-Speed USB (compatibile con USB 2.0)), masterizzatore DVD (è necessaria un'unità CD-ROM per l'installazione) |

- Non è garantito il funzionamento con tutti gli ambienti di computer.
- *1 È richiesta l'installazione standard. Il funzionamento non è garantito se il sistema operativo è stato aggiornato o è in un ambiente ad avvio multiplo.
- *2 Le versioni a 64 bit e Starter (Edition) non sono supportate.
- *3 La versione Starter (Edition) non è supportata.

Quando si utilizza un Macintosh

Il software in dotazione “PMB” non è supportato dai computer Macintosh. Per elaborare fotografie utilizzando un computer Macintosh collegato alla videocamera, consultare il sito Web seguente.

<http://guide.d-imaging.sony.co.jp/mac/ms/it/>

Punto 2 Installazione del software "PMB" in dotazione

Installare "PMB" prima di collegare la videocamera a un computer.

- Qualora una versione di "PMB" in dotazione con un altro apparecchio sia già stata installata sul computer, controllare la versione (il numero di versione viene visualizzato facendo clic su [Guida] - [Informazioni su PMB]). Confrontare il numero di versione del CD-ROM in dotazione con quello del software "PMB" installato precedentemente e assicurarsi che le versioni siano state installate in ordine, da quella meno recente a quella più recente. Qualora il numero di versione del software "PMB" installato precedentemente sia superiore a quello del software "PMB" della videocamera, disinstallare "PMB" dal computer, quindi reinstallarlo nell'ordine, dalla versione meno recente a quella più recente. Se si installa una versione successiva di "PMB" per prima, alcune funzioni potrebbero non operare correttamente.
- Vedere a pagina 44 nella "Guida all'uso Handycam".

1 Accertarsi che la videocamera non sia collegata al computer.

2 Accendere il computer.

- Per l'installazione effettuare l'accesso come amministratore.
- Prima di installare il software, chiudere tutte le applicazioni in uso sul computer.

3 Inserire il CD-ROM in dotazione nell'unità disco del computer.

Viene visualizzata la schermata di installazione.

- Se la schermata non viene visualizzata, fare clic su [start] → [Computer] (in Windows XP, [Risorse del computer]), quindi fare doppio clic su [SONYPICTUTIL (E:)] (CDROM).

4 Fare clic su [Installa].



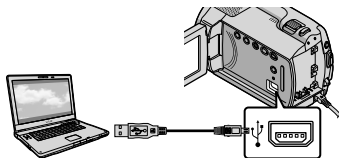

5 Selezionare la lingua per l'applicazione da installare, quindi fare clic su [Avanti].

6 Accendere la videocamera, quindi collegarla al computer mediante il cavo USB in dotazione.



Sullo schermo della videocamera viene visualizzata automaticamente la schermata [SELEZ.USB].

7 Toccare [COLLEGAM.USB] sullo schermo della videocamera.

- Qualora la schermata [SELEZ.USB] non venga visualizzata, toccare  (HOME) →  (ALTRO) → [COLLEGAM.USB].

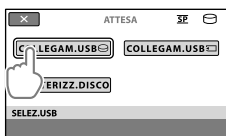

8 Fare clic su [Continua] sullo schermo del computer.

9 Leggere attentamente i termini del contratto di licenza. Per accettare i termini, modificare con , quindi fare clic su [Avanti] → [Installa].

10 Seguire le istruzioni sullo schermo per installare il software.

- A seconda del computer, potrebbe essere necessario installare software di terzi. Se viene visualizzata la schermata di installazione, seguire le istruzioni per installare il software necessario.
- Se necessario, riavviare il computer per completare l'installazione.

Al termine dell'installazione, verranno visualizzate le icone seguenti.

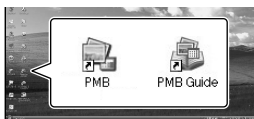

Rimuovere il CD-ROM dal computer.

- Altre icone potrebbero venire visualizzate.
- Potrebbe non venire visualizzata alcuna icona, a seconda della procedura di installazione.
- La "Guida all'uso Handycam" non viene installata in questa procedura (p. 44).

Per scollegare la videocamera dal computer

1 Fare clic sull'icona  nella parte inferiore destra del desktop del computer → [Rimozione sicura Periferica di archiviazione di massa USB].

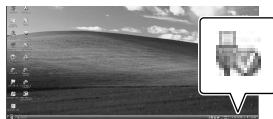

2 Toccare [STP] → [S] sullo schermo della videocamera.

3 Scollegare il cavo USB.

Creazione di un disco mediante la pressione di un unico tasto (One Touch Disc Burn)

È possibile salvare filmati e fotografie su un disco semplicemente premendo il tasto  (DISC BURN) sulla videocamera. È possibile salvare automaticamente su un disco i filmati e le fotografie registrati sulla videocamera che non sono ancora stati salvati con One Touch Disc Burn.

- Installare prima "PMB" (p. 23), ma non avviare "PMB".
- Collegare la videocamera alla presa di rete mediante l'alimentatore CA in dotazione per eseguire tale operazione (p. 10).
- Con la funzione One Touch Disc Burn, è possibile salvare solo i filmati e le fotografie registrati sul disco fisso interno.

1 Accendere il computer e inserire un disco vuoto nell'unità DVD.

- Per ulteriori informazioni sui tipi di disco che è possibile utilizzare, vedere a pagina 22.
- Qualora un qualsiasi programma si avvii automaticamente, chiuderlo.

2 Accendere la videocamera e collegarla al computer mediante il cavo USB.

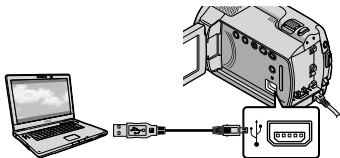

3 Premere (DISC BURN).

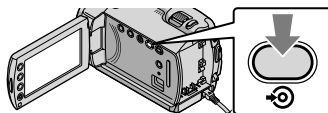

4 Seguire le istruzioni sullo schermo del computer.

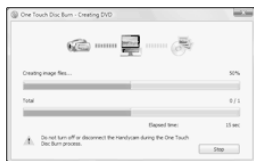

- I filmati e le fotografie non vengono salvati sul computer quando si esegue la funzione One Touch Disc Burn.

Importazione di filmati e fotografie in un computer

(Easy PC Back-up)

È possibile importare automaticamente in un computer i filmati e le fotografie registrati sulla videocamera che non sono ancora stati salvati con Easy PC Back-up.

Accendere prima il computer.

- Collegare la videocamera alla presa mediante l'alimentatore CA in dotazione per eseguire tale operazione (p. 10).

- 1 Accendere la videocamera e collegarla al computer mediante il cavo USB.

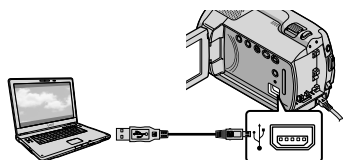

Sullo schermo della videocamera viene visualizzata automaticamente la schermata [SELEZ.USB].

- 2 Toccare [COLLEGAM.USB] per importare immagini dal disco fisso interno oppure [COLLEGAM.USB] per importare immagini dalla "Memory Stick PRO Duo".

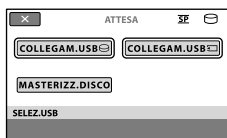

La finestra [Handycam Utility] viene visualizzata sullo schermo del computer.

- 3 Sullo schermo del computer, fare clic su [Easy PC Back-up] → [Importa].

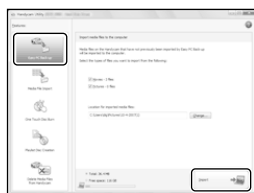

I filmati e le fotografie vengono importati nel computer.

Al termine dell'operazione, viene visualizzata la schermata "PMB".

- Al termine dell'operazione, potrebbe venire visualizzata una schermata per indicare che è in corso l'analisi dei filmati. Per l'analisi dei filmati potrebbe occorrere un lungo periodo di tempo. Nel frattempo, è possibile utilizzare "PMB".

- Per ulteriori informazioni sull'importazione dei filmati e delle fotografie selezionati, vedere la "Guida di PMB" (p. 27).

Modifica dell'unità o della cartella di destinazione per filmati e fotografie

Nella schermata [Handycam Utility] al punto 3 di cui sopra, fare clic su [Easy PC Back-up] → [Cambia]. Nella schermata che viene visualizzata, è possibile selezionare l'unità o la cartella in cui devono essere salvate le immagini.

Avvio di PMB (Picture Motion Browser)

Fare doppio clic sull'icona del collegamento a "PMB" sullo schermo del computer.



- Se l'icona non viene visualizzata sullo schermo del computer, fare clic su [start] → [Tutti i programmi] → [Sony Picture Utility] → [PMB] per avviare "PMB".

È possibile visualizzare, modificare o creare dischi di filmati e fotografie utilizzando "PMB".

Letture della "Guida di PMB"

Per i dettagli sull'utilizzo di "PMB", consultare la "Guida di PMB". Fare doppio clic sull'icona del collegamento a "Guida di PMB" sullo schermo del computer per aprire la "Guida di PMB".



- Se l'icona non viene visualizzata sullo schermo del computer, fare clic su [start] → [Tutti i programmi] → [Sony Picture Utility] → [Guida] → [Guida di PMB]. È possibile aprire la "Guida di PMB" anche dalla [Guida] di "PMB".

Creazione di un disco

È possibile creare un disco selezionando filmati e fotografie importati in precedenza nel computer (p. 26).

1 Accendere il computer e inserire un disco vuoto nell'unità DVD.

- Per ulteriori informazioni sui tipi di disco che è possibile utilizzare, vedere a pagina 22.
- Qualora un qualsiasi programma si avvii automaticamente, chiuderlo.

2 Fare doppio clic sull'icona del collegamento a "PMB" sullo schermo del computer per avviare "PMB".

- È possibile avviare "PMB" anche facendo clic su [start] → [Tutti i programmi] → [Sony Picture Utility] → [PMB].

3 Fare clic su [Cartelle] o [Calendario] sul lato sinistro della finestra, selezionare la cartella o la data, quindi selezionare i filmati e le fotografie.

- Per selezionare più filmati e fotografie, tenere premuto il tasto Ctrl e fare clic sulle miniature.

4 Nella parte superiore della finestra, fare clic su [Manipola] → [Creazione di DVD-Video (SD)].

Viene visualizzata la finestra utilizzata per selezionare filmati e fotografie.

- Per aggiungere filmati e fotografie a quelli selezionati in precedenza, selezionare i filmati e le fotografie desiderati nella finestra principale, quindi trascinarli nella finestra per la selezione dei filmati e delle fotografie.



5 Per creare un disco seguire le istruzioni sullo schermo.

- Per la creazione di un disco potrebbe occorrere un lungo periodo di tempo.

Copia di un disco

È possibile copiare un disco registrato su un altro disco utilizzando “Video Disc Copier”.

Fare clic su [start] → [Tutti i programmi] → [Sony Picture Utility] → [Video Disc Copier] per avviare il software.

Per ulteriori informazioni, consultare la guida in linea di “Video Disc Copier”.

Modifica dei filmati

È possibile estrarre solo le parti necessarie da un filmato e salvarle come un altro file.

Utilizzando “PMB” selezionare il filmato che si desidera modificare, quindi fare clic su [Manipola] → [Video Trimming] nel menu per visualizzare la finestra Video Trimming. Per ulteriori informazioni, consultare la “Guida di PMB” (p. 27).

Cattura di fotografie da un filmato

È possibile salvare un fotogramma di un filmato come un file di foto.

Nella finestra di riproduzione dei filmati di “PMB”, fare clic su  per visualizzare le finestre [Salva fotogramma]. Per ulteriori informazioni, consultare la “Guida di PMB” (p. 27).

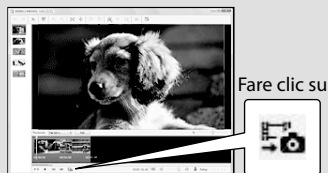

Creazione di un disco con il masterizzatore DVD dedicato, DVDDirect Express

Mediante lo schermo della videocamera, è possibile salvare filmati su un disco utilizzando un masterizzatore DVD dedicato, DVDDirect Express (in vendita separatamente). È inoltre possibile riprodurre le immagini salvate sul disco creato.

Consultare anche il manuale delle istruzioni in dotazione con il masterizzatore DVD.

- In questa sezione, DVDDirect Express è chiamato "masterizzatore DVD".
- È possibile utilizzare esclusivamente dischi nuovi del seguente tipo:
 - DVD-R da 12 cm
 - DVD+R da 12 cm
- L'apparecchio non supporta dischi a doppio strato.

- 1 Accendere la videocamera, quindi collegare il masterizzatore DVD alla presa USB della videocamera con il cavo USB del masterizzatore DVD.

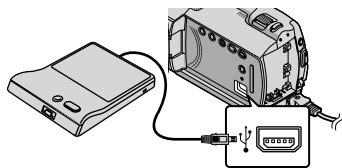

Sullo schermo della videocamera viene visualizzata automaticamente la schermata [UNITÀ ESTERNA].

- Utilizzare l'alimentatore CA in dotazione come fonte di alimentazione (p. 10). Se si utilizza la batteria come fonte di alimentazione, il masterizzatore DVD non funziona.

- 2 Inserire un disco nuovo nel masterizzatore DVD e chiudere il vassoio del disco.

Sullo schermo della videocamera viene visualizzata automaticamente la schermata [MASTERIZZ.DISCO].



- 3 Premere [DISC BURN] sul masterizzatore DVD.

I filmati registrati sul disco fisso interno che non sono stati registrati su alcun disco, vengono registrati sul disco.

Una volta creato il disco, il vassoio del disco del masterizzatore DVD si apre, quindi è possibile rimuovere il disco.

- È inoltre possibile utilizzare [DISC BURN] sulla videocamera.

- 4 Ripetere i punti 2 e 3 se la dimensione di memoria totale dei filmati da masterizzare è superiore a quella del disco.

- 5 Al termine dell'operazione, toccare [OK] → [STP] sullo schermo della videocamera.

- Toccare [ESTRARRE IL DISCO] e rimuovere il disco inserito.

6 Chiedere il vassoio del disco del masterizzatore DVD e scollegare il cavo USB.

Creazione di un disco con le immagini selezionate

Per duplicare un'immagine su un disco o per creare vari dischi dello stesso tipo, effettuare quanto segue.

- ① Toccare [OPZ.MAST.DISCO] al punto 3 di cui sopra.



- ② Selezionare il supporto di registrazione che contiene uno o più filmati che si desidera salvare. Sullo schermo della videocamera vengono visualizzate le miniature dei filmati.
- ③ Toccare il filmato che si desidera registrare sul disco. Viene visualizzato ✓.



Capacità residua del disco

- Tenere premuta l'immagine sullo schermo LCD per confermarla. Toccare [OK] per tornare alla schermata precedente.
- Toccando la data è possibile ricercare le immagini in base alla data.

- ④ Toccare [OK] → [SI] sullo schermo della videocamera. Al termine della creazione del disco, il vassoio del disco del masterizzatore DVD si apre.
- ⑤ Rimuovere il disco dal masterizzatore DVD, quindi chiudere il vassoio del disco.
 - Per creare un disco con lo stesso contenuto, inserire un disco nuovo e toccare [CREA STESSO DISCO].
- ⑥ Al termine dell'operazione, toccare [ESCI] → [STP] sullo schermo della videocamera.
- ⑦ Chiudere il vassoio del disco del masterizzatore DVD e scollegare il cavo USB dalla videocamera.

Riproduzione di un disco sul masterizzatore DVD

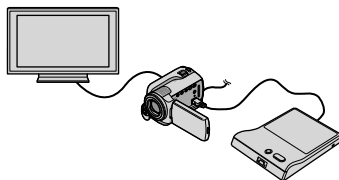

- ① Accendere la videocamera, quindi collegare il masterizzatore DVD alla presa Ψ (USB) della videocamera con il cavo USB del masterizzatore DVD. Viene visualizzata la schermata [UNITÀ ESTERNA].
 - È possibile riprodurre i filmati sullo schermo del televisore collegando la videocamera al televisore stesso (p. 20).
- ② Inserire un disco creato nel masterizzatore DVD. I filmati presenti sul disco vengono visualizzati come VISUAL INDEX sullo schermo della videocamera.
- ③ Premere il tasto di riproduzione sul masterizzatore DVD. Il filmato viene riprodotto sullo schermo della videocamera.
 - È inoltre possibile eseguire il comando sullo schermo della videocamera (p. 17).

- ④ Al termine dell'operazione, toccare [STP] → [ESTRARRE IL DISCO] sullo schermo della videocamera e rimuovere il disco.
- ⑤ Premere [OK] e scollegare il cavo USB.
- Assicurarsi che la videocamera sia accesa. Il masterizzatore DVD viene alimentato dalla videocamera.
 - Per creare molti dischi dello stesso tipo è possibile utilizzare [OPZ.MAST.DISCO].
 - Durante la creazione di un disco non effettuare alcuna delle seguenti operazioni.
 - Spegner la videocamera
 - Scollegare il cavo USB o l'alimentatore CA
 - Sottoporre la videocamera a urti o vibrazioni
 - Estrarre la "Memory Stick PRO Duo" dalla videocamera
 - Non è possibile aggiungere filmati su un disco creato.
 - Prima di eliminare i filmati dalla videocamera, riprodurre il disco creato per assicurarsi che la duplicazione sia avvenuta correttamente.
 - Se sullo schermo viene visualizzato [Operazione non riuscita.] o [MASTERIZZAZIONE DISCO non riuscita.], inserire un altro disco nel masterizzatore DVD e toccare di nuovo  (DISC BURN).
 - Se la dimensione di memoria totale dei filmati da registrare mediante l'operazione DISC BURN è superiore a quella del disco, la creazione del disco si arresta quando viene raggiunto il limite. L'ultimo filmato presente sul disco potrebbe essere incompleto.
 - Il tempo di creazione del disco necessario per la duplicazione di filmati è pari a circa 20 - 60 minuti. Potrebbe essere necessario più tempo, a seconda del modo di registrazione o del numero di scene.
 - È inoltre possibile riprodurre i dischi creati con un comune lettore DVD. Se la riproduzione non è possibile per qualsiasi ragione, collegare la videocamera al masterizzatore DVD, quindi avviare la riproduzione.
 - Sullo schermo della videocamera viene visualizzato il simbolo del disco.
 - DVD Direct Express potrebbe non essere fornita in alcuni paesi o in alcune regioni.

Creazione di un disco con un masterizzatore DVD e così via, diverso da DVDirect Express

È possibile salvare filmati su un disco collegando la videocamera ad apparecchi per la creazione di dischi, ad esempio un masterizzatore Sony DVD diverso da DVDirect Express, con il cavo USB.

Consultare anche i manuali delle istruzioni in dotazione con i dispositivi da collegare. In questa sezione viene descritto il metodo utilizzato per creare un disco collegando la videocamera a un masterizzatore Sony DVD utilizzando il cavo USB.

- Collegare la videocamera alla presa mediante l'alimentatore CA in dotazione per eseguire tale operazione (p. 10).
- Un masterizzatore DVD Sony potrebbe non essere disponibile in alcuni paesi/regioni.

1 Accendere la videocamera e collegare un masterizzatore DVD, e così via alla presa Ψ (USB) della videocamera, mediante il cavo di collegamento USB (in dotazione).

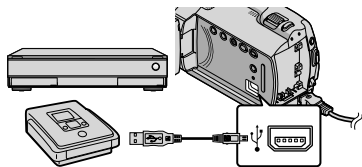

Sullo schermo della videocamera viene visualizzata automaticamente la schermata [SELEZ.USB].

2 Sullo schermo della videocamera, toccare [COLLEGAM.USB] se i filmati sono registrati sul disco fisso interno oppure [COLLEGAM.USB] se sono registrati sulla "Memory Stick PRO Duo".

3 Registrare i filmati sull'apparecchio collegato.

- Per i dettagli, consultare i manuali delle istruzioni in dotazione con l'apparecchio da collegare.

4 Al termine dell'operazione, toccare [STP] → [S] sullo schermo della videocamera.

5 Scollegare il cavo USB.

Creazione di un disco con un registratore e simili

È possibile duplicare su un disco o una videocassetta le immagini riprodotte sulla videocamera, collegando quest'ultima a un registratore di dischi, a un masterizzatore DVD Sony diverso da DVDirect Express e così via mediante il cavo di collegamento A/V. Collegare l'apparecchio in uno dei modi **1** o **2**. Consultare anche i manuali delle istruzioni in dotazione con i dispositivi da collegare. Selezionare il supporto di registrazione contenente i filmati che si desidera duplicare prima di iniziare l'operazione (p. 36).

- Collegare la videocamera alla presa mediante l'alimentatore CA in dotazione per eseguire tale operazione (p. 10).

1 Cavo di collegamento A/V (in dotazione)
Collegare il cavo di collegamento A/V alle prese di ingresso di un altro apparecchio.

2 Cavo di collegamento A/V con S VIDEO (in vendita separatamente)
Durante il collegamento a un altro dispositivo mediante la presa S VIDEO utilizzando un cavo di collegamento A/V con un cavo S VIDEO (in vendita separatamente), è possibile ottenere immagini di qualità superiore rispetto a quelle ottenute impiegando un cavo di collegamento A/V. Collegare le spine bianca e rossa (audio sinistro/destro) e la spina S VIDEO (canale S VIDEO) del cavo di collegamento A/V con un cavo S VIDEO. Se si collega solo la spina S VIDEO, non sarà possibile sentire l'audio. Il collegamento della spina gialla (video) non è necessario.

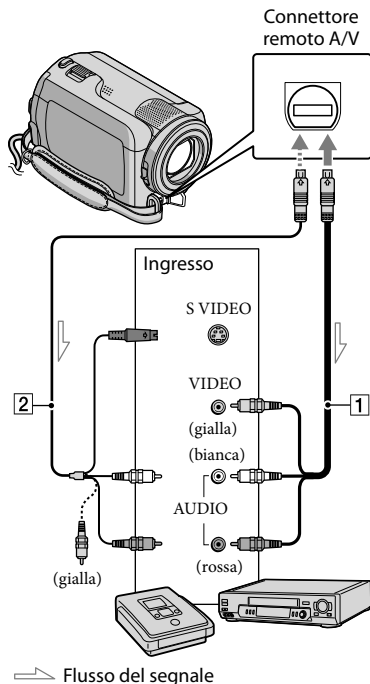

Flusso del segnale

1 Inserire il supporto di registrazione nell'apparecchio di registrazione.

- Se l'apparecchio di registrazione dispone di un selettore di ingresso, impostarlo sul modo di ingresso.





2 Collegare la videocamera all'apparecchio di registrazione (registratore di dischi ecc.) con il cavo di collegamento A/V **1** (in dotazione) o con un cavo di collegamento A/V con S VIDEO **2** (in vendita separatamente).





- Collegare la videocamera alle prese di ingresso dell'apparecchio di registrazione.





3 Avviare la riproduzione sulla videocamera, quindi avviare la registrazione sull'apparecchio di registrazione.





- Per i dettagli, consultare i manuali delle istruzioni in dotazione con l'apparecchio di registrazione.

4 Una volta completata la duplicazione, arrestare l'apparecchio di registrazione, quindi la videocamera.

- Poiché la duplicazione viene effettuata mediante il trasferimento di dati analogico, è possibile che la qualità delle immagini si riduca.
- Per nascondere le indicazioni (ad esempio il contatore e così via) sul monitor collegato, toccare  (HOME) →  (IMPOSTAZIONI) → [IMPOST. USCITA] → [USC. VISUAL.] → [LCD] (impostazione predefinita) →  →  → .

- Per registrare la data, l'ora o i dati delle impostazioni della videocamera, toccare  (HOME) →  (IMPOSTAZIONI) → [IMP.VISUAL.IMM.] → [CODICE DATI] → l'impostazione desiderata →  →  → .



Inoltre, toccare  (HOME) →  (IMPOSTAZIONI) → [IMPOST.USCITA] → [USC.VISUAL.] → [USC.V/LCD] →  →  → .



- Se il formato dello schermo degli apparecchi di visualizzazione (televisore, e così via) è 4:3, toccare  (HOME) →  (IMPOSTAZIONI) → [IMPOST.USCITA] → [IMMAGINE TV] → [4:3] →  →  → .
- Quando si collega la videocamera a un apparecchio monofonico, collegare la spina gialla del cavo di collegamento A/V alla presa dell'ingresso video e la spina bianca (canale sinistro) o la spina rossa (canale destro) alla presa di ingresso audio sull'apparecchio.
- Un masterizzatore DVD Sony potrebbe non essere disponibile in alcuni paesi/regioni.



Eliminazione di filmati e fotografie

È possibile liberare spazio sul supporto eliminando filmati e fotografie dal supporto di registrazione.

Selezionare il supporto di registrazione contenente i filmati e le fotografie che si desidera eliminare prima di iniziare l'operazione (p. 36).



1 Toccare  (HOME) →  (ALTRO) → [CANCELLA].





2 Per eliminare filmati, toccare  [CANCELLA] →  [CANCELLA].





- Per eliminare fotografie, toccare  [CANCELLA] →  [CANCELLA].

3 Toccare e visualizzare il simbolo ✓ sui filmati o sulle fotografie da eliminare.



4 Toccare  → [Sì] →  → .



- Per eliminare contemporaneamente tutti i filmati
Al punto 2, toccare  [CANCELLA] →  [CANC.TUTTO] → [Sì] → [Sì] →  → .

- Per eliminare contemporaneamente tutte le fotografie
Al punto 2, toccare  [CANCELLA] →  [CANC.TUTTO] → [Sì] → [Sì] →  → .

Formattazione del supporto di registrazione

La formattazione elimina tutti i filmati e le fotografie in modo da recuperare spazio libero per la registrazione.

- Collegare la videocamera alla presa di rete mediante l'alimentatore CA in dotazione per eseguire tale operazione (p. 10).
- Per evitare la perdita di immagini importanti, salvarle (p. 22, 29) prima di formattare il supporto di registrazione.

1 Toccare  (HOME) →  (GESTIONE SUPPORTO) → [FORMATTAZ.SUPP.].

2 Toccare il supporto di registrazione da formattare ([HDD] o [MEMORY STICK]).



3 Toccare [Sì] → [Sì] → .

- Mentre è visualizzato [Esecuzione in corso...], non chiudere lo schermo LCD, non utilizzare i tasti della videocamera, non scollegare l'alimentatore CA né estrarre la "Memory Stick PRO Duo" dalla videocamera (la spia ACCESS/ di accesso è illuminata o lampeggia durante la formattazione del supporto).
- Vengono eliminati anche i filmati e le fotografie protetti.

Come affrontare le condizioni di ripresa

Nel menu è disponibile una vasta gamma di impostazioni e opzioni di regolazione (p. 39).

Regolazione dell'esposizione per i soggetti in controluce (Controluce)

Per regolare l'esposizione di soggetti in controluce, premere  (controluce) per visualizzare . Per annullare la funzione controluce, premere di nuovo  (controluce).

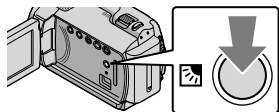

Utilizzo di un treppiede

Montare il treppiede (in vendita separatamente) sul rispettivo attacco utilizzando una vite per treppiede (in vendita separatamente; la lunghezza della vite deve essere inferiore a 5,5 mm).

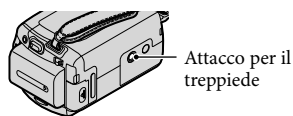

Modifica del supporto di registrazione

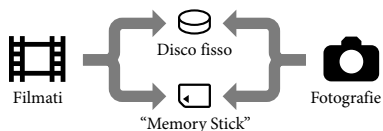

È possibile selezionare il disco fisso interno o la "Memory Stick PRO Duo" come supporto di registrazione, di riproduzione o di modifica sulla videocamera. Selezionare separatamente il supporto da utilizzare per i filmati e per le fotografie.

Nell'impostazione predefinita, sia i filmati che le fotografie vengono registrati sul disco fisso.



- È possibile effettuare le operazioni di registrazione, riproduzione e modifica sul supporto selezionato.
- Per ulteriori informazioni sul tempo di registrazione dei filmati, vedere a pagina 52.

Selezione del supporto per i filmati

- 1 Toccare  (HOME) →  (GESTIONE SUPPORTO) → [IMP.SUPP.FILM.].
Viene visualizzata la schermata [IMP.SUPP.FILM.].

- 2 Toccare il supporto desiderato.

- 3 Toccare [S] → .

Il supporto di registrazione viene cambiato.

Selezione del supporto per le fotografie

- 1 Toccare  (HOME) →  (GESTIONE SUPPORTO) → [IMP.SUPP.FOTO].



Viene visualizzata la schermata [IMP. SUPP.FOTO].

- 2 Toccare il supporto di registrazione desiderato.



- 3 Toccare [S] → .

Il supporto di registrazione viene cambiato.

Per controllare le impostazioni del supporto di registrazione

Accendere la spia  (filmato) per controllare il supporto di registrazione utilizzato per i filmati, oppure la spia  (foto) per le fotografie. L'icona del supporto viene visualizzata nell'angolo superiore destro dello schermo.



- : Disco fisso interno
- : "Memory Stick PRO Duo"

Inserimento della "Memory Stick PRO Duo"

- Impostare il supporto di registrazione su [MEMORY STICK] per registrare filmati e/o fotografie sulla "Memory Stick PRO Duo" (p. 36).

Tipi di "Memory Stick" che è possibile utilizzare con la videocamera

- Per la registrazione di filmati, si consiglia di utilizzare una "Memory Stick PRO Duo" da 512 MB o superiore contrassegnata dalla dicitura:
 - **MEMORY STICK PRO DUO** ("Memory Stick PRO Duo")*
 - **MEMORY STICK PRO-HG DUO** ("Memory Stick PRO-HG Duo")
- * È possibile utilizzare sia le schede contrassegnate con Mark2 che quelle non contrassegnate da tale marchio.
- Con la presente videocamera, è possibile utilizzare "Memory Stick PRO Duo" di dimensioni fino a 16 GB.

- 1 Aprire il coperchio della "Memory Stick Duo", quindi inserire la "Memory Stick PRO Duo" nell'alloggiamento per "Memory Stick Duo" finché non scatta in posizione.

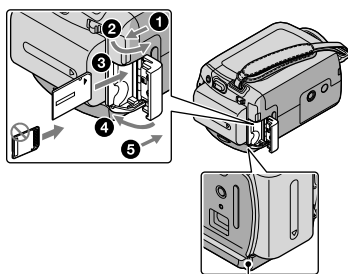

- Se la "Memory Stick PRO Duo" viene inserita forzatamente nell'alloggiamento nella direzione errata, è possibile che la "Memory Stick PRO Duo", l'alloggiamento per "Memory Stick Duo" o i dati di immagine subiscano danni.
- Chiudere il coperchio della "Memory Stick Duo" dopo aver inserito la "Memory Stick PRO Duo".



Spia di accesso
("Memory Stick
PRO Duo")

Quando si inserisce una nuova "Memory Stick PRO Duo" mentre la spia  (filmato) è illuminata, viene visualizzata la schermata [Crea un nuovo file di database di immagini].

Duplicazione o copia di filmati e fotografie memorizzati sul disco fisso interno in una "Memory Stick PRO Duo"

Toccare  (HOME) →  (ALTRO) → [DUPLICA FILMATO]/[COPIA FOTO], quindi seguire le indicazioni visualizzate sullo schermo.

2 Toccare [S].

- Per registrare solo fotografie su una "Memory Stick PRO Duo", toccare [NO].

- Se al punto 2 viene visualizzato il messaggio [Impossibile creare un nuovo file di database di immagini. È possibile che lo spazio disponibile non sia sufficiente.], formattare la "Memory Stick PRO Duo" (p. 35).

Per estrarre la "Memory Stick PRO Duo"

Aprire il coperchio della "Memory Stick Duo", quindi premere leggermente una volta verso l'interno la "Memory Stick PRO Duo".

- Non aprire il coperchio della "Memory Stick Duo" durante la registrazione.
- Durante l'inserimento o l'estrazione della "Memory Stick PRO Duo", assicurarsi che la "Memory Stick PRO Duo" non fuoriesca e cada.

Personalizzazione della videocamera con i menu

- Le voci di menu sono descritte più dettagliatamente e con fotografie a colori nella "Guida all'uso Handycam" (p. 44).

Uso di HOME MENU

Premendo il tasto  (HOME), viene visualizzato HOME MENU. È possibile modificare le impostazioni della videocamera.

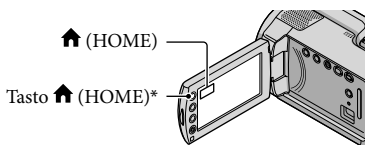





* DCR-SR38E/SR48E/SR57E/SR67E/SR77E/SR87E

- 1 Toccare la categoria desiderata → la voce di menu da modificare.





- 2 Seguire le istruzioni sullo schermo.

- 3 Dopo avere completato l'impostazione, toccare .

- Se la voce non è presente sullo schermo, toccare .
- Per tornare alla schermata precedente, toccare .
- Per nascondere la schermata HOME MENU, toccare .
- Non è possibile selezionare le voci o le impostazioni disattivate.

Uso della funzione HELP

Per visualizzare le descrizioni su HOME MENU, toccare  (HELP) nella schermata HOME MENU (la parte inferiore dell'icona  diventa arancione). Quindi, toccare la voce di cui si desidera visualizzare le informazioni.

Uso di OPTION MENU

 OPTION MENU viene visualizzato allo stesso modo dei menu a comparsa dei computer visualizzati facendo clic con il pulsante destro del mouse. Vengono visualizzate le voci di menu che è possibile modificare.

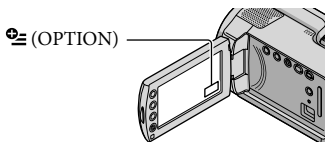

-
- 1** Toccare la scheda desiderata
→ la voce di cui modificare
l'impostazione.



Scheda



- 2** Dopo avere completato
l'impostazione, toccare **OK**.

- Se la voce desiderata non si trova nella schermata, toccare un'altra scheda (potrebbe non essere presente alcuna scheda).
- Non è possibile utilizzare OPTION MENU durante l'uso della funzione Easy Handycam.

Categoria  (RIPRESA)



- FILMATO p. 13
- FOTO p. 15

Categoria  (VISUALIZZA IMMAGINI)

- VISUAL INDEX p. 17
-  FOTOGRAMMI p. 17
-  VOLTÌ p. 17
- PLAYLIST Visualizza e riproduce una playlist di filmati.

Categoria  (ALTRO)

CANCELLA

-  CANCELLA p. 35
-  CANCELLA p. 35





CATTURA FOTO Cattura fotografie da scene desiderate di filmati.

DUPLICA FILMATO p. 38





COPIA FOTO

- COPIA selezione p. 38
- SELEZIONA per data p. 38

MDFC

-  CANCELLA p. 35
-  CANCELLA p. 35
- PROTEGGI  Imposta la protezione per evitare di eliminare filmati.
- PROTEGGI  Imposta la protezione per evitare di eliminare fotografie.
-  DIVIDI Divide i filmati.

MODIF.PLAYLIST

-  AGGIUNGI Aggiunge un filmato a una playlist.
-  AGG.per data Aggiunge contemporaneamente tutti i filmati registrati lo stesso giorno a una playlist.
- ELIMINA  Elimina un filmato da una playlist.
- ELIM.TUTTI  Elimina tutti i filmati da una playlist.
-  SPOSTA Modifica l'ordine dei filmati in una playlist.

COLLEGAM.USB





- COLLEGAM.USB  Collega il disco fisso interno tramite USB.
- COLLEGAM.USB  Collega la "Memory Stick PRO Duo" tramite USB.
- MASTERIZZ.DISCO p. 25

BATTERY INFO Visualizza le informazioni sulla batteria.

Categoria (GESTIONE SUPPORTO)

- IMP.SUPP.FILM..... p. 36
- IMP.SUPP.FOTO..... p. 37
- INFO SUPPORTO Visualizza le informazioni sul supporto di registrazione, ad esempio lo spazio libero.
- FORMATTAZ.SUPP..... p. 35
- RIP.F.DBASE IMM..... p. 47

Categoria (IMPOSTAZIONI)

- IMP.FILM.VCAM.
 - MODO REG. Imposta il modo di registrazione dei filmati. Per registrare soggetti in rapido movimento, si consiglia di utilizzare una qualità di immagine elevata, ad esempio [HQ].
 - MODO AUDIO* Imposta il formato audio (5,1 canali surround/2 canali stereo).
 - SEL.RP.FORM. Imposta il rapporto di formato da orizzontale a verticale per la registrazione di filmati.
 - ZOOM DIGIT. p. 14
 -  STEADYSHOT p. 14
 - OTTR.LENTO AUTO Regola automaticamente la velocità dell'otturatore.
 - CORN.GUIDA..... Visualizza la cornice per assicurare che il soggetto sia orizzontale o verticale.
 - IMP.RESIDUO  Imposta la modalità di visualizzazione del tempo di registrazione residuo del supporto.
 - IMPOSTA  VOLTI Imposta la creazione della schermata Indice volti.
- IMP.FOTO VCAM.
 -  DIM.IMMAG. Imposta le dimensioni della fotografia.
 - N.FILE Imposta la modalità di assegnazione del numero file.
 - OTTR.LENTO AUTO Regola automaticamente la velocità dell'otturatore.
 - CORN.GUIDA..... Visualizza la cornice per assicurare che il soggetto sia orizzontale o verticale.
- IMP.VISUAL.IMM.
 - CODICE DATI Visualizza i dati dettagliati sulla registrazione durante la riproduzione.
- IMP.AUDIO/DISPL.
 - VOLUME..... p. 18
 - SEGN.ACUST..... p. 12
 - LUMIN.LCD..... Regola la luminosità dello schermo LCD.
 - LV.RTRIL.LCD..... Regola la retroilluminazione dello schermo LCD.
 - COLORE LCD..... Regola l'intensità dei colori dello schermo LCD.
- IMPOST.USCITA
 - IMMAGINE TV p. 21
 - USC.VISUAL. Imposta se visualizzare o meno le indicazioni sullo schermo del televisore.
- IMP.OR/ LING.
 - IMP.OROLOGIO p. 11
 - IMPOST.AREA..... p. 11

ORA LEGALE..... p. 11

IMPOST.LINGUA..... p. 12

IMPOST.GENERALI

MODO DEMO..... Imposta se visualizzare o meno la dimostrazione.

CAL.PAN.TAT..... Calibra il pannello a sfioramento.

SPEGNIM.AUTO..... Modifica l'impostazione [SPEGNIM.AUTO] (p. 10).

ATTIVA CON LCD..... Imposta se attivare o meno l'accensione e lo spegnimento della videocamera quando si apre e si chiude lo schermo LCD.

SENSORE CAD..... p. 4

• [IMP.AUDIO/DISPL.] viene sostituito da [IMPOST.AUDIO] durante l'uso della funzione Easy Handycam.

* DCR-SR57E/SR67E/SR77E/SR87E

Elenco di OPTION MENU

Le voci seguenti sono disponibili solo in OPTION MENU.

Scheda

ESP/FUOCO SPOT Regola contemporaneamente la luminosità e la messa a fuoco per il soggetto selezionato.

ESPOS.SPOT..... Regola la luminosità delle immagini in base a un soggetto toccato sullo schermo.

FUOCO SPOT..... Regola la messa a fuoco su un soggetto toccato sullo schermo.

RIPR.RAVV..... Riprende un soggetto a fuoco con lo sfondo sfocato.

ESPOSIZIONE Regola la luminosità di filmati e fotografie.

FOCUS Mette a fuoco manualmente.

SELEZIONE SCENA Seleziona un'impostazione di registrazione appropriata in base al tipo di scena, ad esempio un panorama notturno o una spiaggia.

BILAN.BIANCO..... Regola il bilanciamento del bianco.

Scheda

DISSOLVENZA..... Esegue la dissolvenza in apertura o in chiusura delle scene.

Scheda

MIC.ZOOM INCOR. Registra filmati con audio direzionale relativo all'impostazione dello zoom.

LIV.RIF.MIC..... Imposta il livello del microfono.

TIMER AUTO..... Utilizzato durante la registrazione di fotografie.

La scheda dipende dalla situazione/nessuna scheda

VISUAL.SERIE..... Riproduce una serie di fotografie.

IMP.VISUAL.SERIE..... Imposta l'opzione di ripetizione per la visualizzazione in serie.

Come ottenere informazioni dettagliate dalla “Guida all’uso Handycam”

La “Guida all’uso Handycam” è una guida per l’utente progettata per essere letta sullo schermo di un computer. Vengono descritte le funzioni della videocamera, alcune delle quali con fotografie a colori. La “Guida all’uso Handycam” deve essere consultata quando sono necessarie ulteriori informazioni sul funzionamento della videocamera.

1 Per installare la “Guida all’uso Handycam” su un computer Windows, inserire il CD-ROM in dotazione nell’unità disco del computer.

2 Quando viene visualizzata la schermata di installazione, fare clic su [Guida all’uso Handycam].



3 Selezionare la lingua desiderata e il nome del modello della videocamera, quindi fare clic su [Guida all’uso Handycam (PDF)].

- Il nome del modello della videocamera è stampato sulla sua parte inferiore.

4 Fare clic su [Exit] → [Exit], quindi rimuovere il CD-ROM dal computer.

Per visualizzare la “Guida all’uso Handycam”, fare doppio clic sull’icona del relativo collegamento sullo schermo del computer.

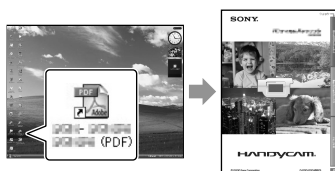

- Se si utilizza un computer Macintosh, aprire la cartella [Handbook] – [IT] nel CD-ROM, quindi copiare [Handbook.pdf].
- Per leggere la “Guida all’uso Handycam” è necessario utilizzare Adobe Reader. Se quest’ultimo non è installato sul computer, è possibile scaricarlo dalla pagina Web Adobe Systems:
<http://www.adobe.com/>
- Consultare la “Guida di PMB” per ulteriori informazioni sul software “PMB” in dotazione (p. 27).

? Guida alla soluzione dei problemi

Se durante l'uso della videocamera si verificano dei problemi, utilizzare la seguente tabella per tentare di risolverli. Qualora il problema persista, scollegare la fonte di alimentazione e contattare un rivenditore Sony.

Note prima di inviare in riparazione la videocamera

- Potrebbe essere necessario inizializzare o sostituire il disco fisso corrente della videocamera, a seconda del problema. In questa eventualità, i dati memorizzati sul disco fisso verranno eliminati. Assicurarsi di salvare su un altro supporto (backup) i dati presenti sul disco fisso interno, prima di inviare in riparazione la videocamera. Non sarà possibile risarcire eventuali perdite di dati sul disco fisso.
- Durante la riparazione, potrebbe essere necessario controllare una quantità minima dei dati memorizzati sul disco fisso per poter indagare sull'origine del problema. Tuttavia, il rivenditore Sony non copierà né conserverà i dati dell'utente.
- Consultare la "Guida all'uso Handycam" (p. 44) per i dettagli sui sintomi della videocamera, e la "Guida di PMB" (p. 27) per le informazioni sul collegamento della videocamera a un computer.

Non è possibile attivare l'alimentazione.

- Inserire un blocco batteria carico nella videocamera (p. 9).
- Collegare la spina dell'alimentatore CA alla presa di rete (p. 9).

La videocamera non funziona anche se è accesa.

- Dopo l'accensione sono necessari alcuni secondi prima che la videocamera sia pronta per la ripresa. Non si tratta di un problema di funzionamento.

- Scollegare l'alimentatore CA dalla presa di rete o rimuovere il blocco batteria, quindi ricollegarlo dopo circa 1 minuto. Se la videocamera continua a non funzionare, premere RESET (p. 56) utilizzando un oggetto appuntito (se si preme RESET, tutte le impostazioni, inclusa quella dell'orologio, vengono azzerate).
- La temperatura della videocamera è estremamente elevata. Spegnerla la videocamera e lasciarla per qualche minuto in un luogo fresco.
- La temperatura della videocamera è estremamente bassa. Lasciare accesa la videocamera. Qualora non si riesca ancora a far funzionare la videocamera, spegnerla e portarla in un luogo caldo. Lasciare la videocamera in tale luogo per qualche minuto, quindi accenderla.



La videocamera si surriscalda.

- La videocamera potrebbe scaldarsi durante l'uso. Non si tratta di un problema di funzionamento.

La videocamera si spegne improvvisamente.

- Utilizzare l'alimentatore CA (p. 10).
- Riaccendere la videocamera.
- Caricare il blocco batteria (p. 9).

Premendo START/STOP o PHOTO le immagini non vengono registrate.

- Premere MODE per accendere la spia  (filmato) o  (foto).
- La videocamera sta registrando l'immagine appena ripresa sul supporto di registrazione. Durante questa fase, non è possibile effettuare alcuna nuova registrazione.
- Il supporto di registrazione è pieno. Eliminare le immagini non necessarie (p. 35).
- Il numero complessivo di scene dei filmati o di fotografie ha superato la capacità di registrazione della videocamera. Eliminare le immagini non necessarie (p. 35).

La registrazione si arresta.

- La temperatura della videocamera è estremamente alta/bassa. Spegnerla la videocamera e lasciarla per qualche minuto in un luogo fresco/caldo.

“PMB” non può essere installato.

- Controllare l'ambiente informatico o la procedura di installazione richiesta per installare “PMB” (p. 22).

“PMB” non funziona correttamente.

- Chiudere “PMB” e riavviare il computer.

La videocamera non viene riconosciuta dal computer.

- Scollegare le periferiche dalla presa USB del computer, ad eccezione della tastiera, del mouse e della videocamera.
- Scollegare il cavo USB dal computer e dalla videocamera, quindi riavviare il computer e collegarlo di nuovo alla videocamera nell'ordine corretto.

Indicazioni di autodiagnostica/ Indicatori di avviso

Se sullo schermo LCD vengono visualizzati degli indicatori, controllare quanto riportato di seguito.

Qualora i problemi persistano nonostante siano stati effettuati un paio di tentativi per risolverli, contattare un rivenditore Sony o un centro di assistenza tecnica Sony autorizzato locale.

C:04:□□

- Il blocco batteria non è un blocco batteria “InfoLITHIUM” (serie H). Utilizzare un blocco batteria “InfoLITHIUM” (serie H) (p. 9).

- Collegare in modo saldo la spina DC dell'alimentatore CA alla presa DC IN della videocamera (p. 9).

C:13:□□ / C:32:□□

- Scollegare la fonte di alimentazione. Ricollegarla, quindi utilizzare di nuovo la videocamera.

E:20:□□ / E:31:□□ / E:61:□□ /
E:62:□□ / E:91:□□ / E:94:□□

- È necessario far riparare la videocamera. Contattare un rivenditore Sony o un centro assistenza Sony autorizzato locale. Riferire il codice a 5 caratteri che inizia con la lettera “E”.

101-0001

- Se l'indicatore lampeggia lentamente, il file è danneggiato o illeggibile.



- Il disco fisso della videocamera è pieno. Eliminare le immagini non necessarie sul disco fisso (p. 35).
- Potrebbe essersi verificato un errore con il disco fisso della videocamera.



- La batteria è quasi scarica.



- La temperatura della videocamera sta aumentando. Spegnerla la videocamera e lasciarla in un luogo fresco.



- La temperatura della videocamera è bassa. Far riscaldare la videocamera.



- Non è inserita alcuna “Memory Stick PRO Duo” (p. 37).
- Se l’indicatore lampeggia, lo spazio disponibile per la registrazione di immagini non è sufficiente. Eliminare le immagini non necessarie (p. 35), oppure formattare la “Memory Stick PRO Duo” (p. 35) dopo avere memorizzato le immagini su altri supporti.
- Il file di database di immagini è danneggiato. Controllare il file di database di immagini toccando (HOME) → (GESTIONE SUPPORTO) → [RIP.F.DATABASE IMM.] → il supporto di registrazione.



- La “Memory Stick PRO Duo” è danneggiata. Formattare la “Memory Stick PRO Duo” con la videocamera (p. 35).



- È stata inserita una “Memory Stick Duo” non compatibile (p. 37).



- L’accesso alla “Memory Stick PRO Duo” è stato limitato su un altro apparecchio.



- La videocamera non è stabile. Tenere saldamente la videocamera con entrambe le mani. Tuttavia, tenere presente che l’indicatore di avviso relativo alle vibrazioni rimane visualizzato.



- La funzione del sensore di rilevamento cadute è attiva. Potrebbe non essere possibile registrare o riprodurre immagini.



- Il supporto di registrazione è pieno. Eliminare le immagini non necessarie (p. 35).

Precauzioni

Uso e manutenzione

- Non utilizzare o conservare la videocamera e gli accessori nei luoghi seguenti:
 - In luoghi eccessivamente caldi, freddi o umidi. Non esporli mai a temperature superiori a 60 °C, ad esempio alla luce solare diretta, in prossimità di radiatori o all'interno di un'auto parcheggiata al sole. Potrebbero presentare problemi di funzionamento o deformarsi.
 - In prossimità di forti campi magnetici o di vibrazioni meccaniche. La videocamera potrebbe presentare problemi di funzionamento.
 - In prossimità di onde radio o radiazioni potenti. La videocamera potrebbe non essere in grado di registrare correttamente.
 - In prossimità di sintonizzatori AM e di apparecchi video. Potrebbero verificarsi disturbi.
 - Su spiagge di sabbia o in luoghi polverosi. Qualora della sabbia o della polvere penetrino nella videocamera, quest'ultima potrebbe presentare problemi di funzionamento, talvolta irreparabili.
 - In prossimità di finestre o in esterni, dove lo schermo LCD o l'obiettivo possono essere esposti alla luce diretta del sole. L'interno dello schermo LCD potrebbe subire danni.
- Utilizzare la videocamera con alimentazione da 6,8 V/7,2 V CC (blocco batteria) o da 8,4 V CC (alimentatore CA).
- Per il funzionamento con l'alimentazione CC o CA, utilizzare gli accessori consigliati nelle presenti istruzioni per l'uso.
- Non far bagnare la videocamera esponendola, ad esempio, alla pioggia o all'acqua del mare. Se si bagna, la videocamera potrebbe presentare problemi di funzionamento, talvolta irreparabili.
- Qualora oggetti solidi o sostanze liquide penetrino all'interno della videocamera, scollegarla e farla controllare da un rivenditore Sony prima di utilizzarla di nuovo.
- Maneggiare il prodotto con cura ed evitare di smontarlo, modificarlo, sottoporlo a urti o impatti quali colpi, cadute o calpestamenti. Prestare particolare attenzione all'obiettivo.

- Tenere lo schermo LCD chiuso quando la videocamera non viene utilizzata.
- Non avvolgere la videocamera in un asciugamano o simili durante l'uso. In caso contrario, è possibile che si surriscaldi internamente.
- Per scollegare il cavo di alimentazione, tirarlo afferrando la spina e non il cavo stesso.
- Non danneggiare il cavo di alimentazione, ad esempio collocandovi sopra oggetti pesanti.
- Non utilizzare batterie deformate o danneggiate.
- Mantenere puliti i contatti metallici.
- Qualora la pila produca una perdita di liquido elettrolitico:
 - Consultare un centro di assistenza Sony autorizzato locale.
 - Lavare via il liquido eventualmente entrato in contatto con la pelle.
 - Qualora il liquido entri in contatto con gli occhi, sciacquare abbondantemente con acqua e consultare un medico.

Se la videocamera non viene utilizzata per periodi di tempo prolungati

- Per mantenere la videocamera in uno stato ottimale per un lungo periodo di tempo, accenderla e lasciarla funzionare registrando e riproducendo immagini approssimativamente una volta al mese.
- Scaricare completamente il blocco batteria prima di riporlo.

Schermo LCD

- Non esercitare pressione eccessiva sullo schermo LCD, perché questo potrebbe danneggiarlo.
- Se la videocamera viene utilizzata in un luogo freddo, è possibile che sullo schermo LCD venga visualizzata un'immagine residua. Non si tratta di un problema di funzionamento.
- Durante l'uso della videocamera, è possibile che la parte posteriore dello schermo LCD si surriscaldi. Non si tratta di un problema di funzionamento.

Pulizia dello schermo LCD

- Se lo schermo LCD viene sporcato da impronte o polvere, si consiglia di pulirlo utilizzando un panno morbido. Qualora si utilizzi il kit di pulizia per schermi LCD (in vendita separatamente), non applicare il liquido di pulizia direttamente sullo schermo LCD. Utilizzare la carta di pulizia inumidita con il liquido.

Cura e manutenzione del corpo della videocamera

- Qualora il corpo della videocamera sia sporco, pulirlo con un panno morbido leggermente inumidito con acqua, quindi asciugarlo con un panno morbido asciutto.
- Per non danneggiare il rivestimento, non effettuare quanto riportato di seguito:
 - Utilizzare sostanze chimiche quali solventi, benzina, alcol, panni trattati chimicamente, repellenti, insetticidi e creme solari.
 - Utilizzare la videocamera con le mani sporche di tali sostanze.
 - Lasciare che il corpo della videocamera entri in contatto con oggetti di gomma o in vinile per un periodo di tempo prolungato.

Cura e conservazione dell'obiettivo

- Pulire la superficie dell'obiettivo utilizzando un panno morbido nei casi seguenti:
 - Quando sulla superficie dell'obiettivo sono presenti impronte
 - In luoghi caldi o umidi
 - Quando l'obiettivo viene esposto alla salsedine, ad esempio al mare
- Conservare l'obiettivo in un luogo ben ventilato e non esposto a polvere o sporcizia.
- Per evitare la formazione di muffa, pulire regolarmente l'obiettivo come descritto in precedenza.

Carica della batteria ricaricabile preinstallata

La videocamera dispone di una batteria ricaricabile preinstallata che consente di conservare la data, l'ora e altre impostazioni anche quando la videocamera è spenta. La batteria

ricaricabile preinstallata viene sempre caricata quando la videocamera è collegata alla presa di rete mediante l'alimentatore CA o quando il blocco batteria è inserito. La batteria ricaricabile si scarica completamente dopo circa 3 mesi, se la videocamera non viene utilizzata. Utilizzare la videocamera dopo avere caricato la batteria ricaricabile preinstallata. Tuttavia, anche se non si carica la batteria ricaricabile preinstallata, questo non influisce sul funzionamento della videocamera, a meno che non si intenda registrare la data.

Procedure

Collegare la videocamera ad una presa di rete utilizzando l'alimentatore CA in dotazione, quindi lasciarla con lo schermo LCD chiuso per almeno 24 ore.

Nota sullo smaltimento/cessione della videocamera

Anche se si esegue la funzione [FORMATTAZ. SUPP.] o la formattazione, è possibile che alcuni dati non vengano completamente eliminati dal disco fisso.

Prima di cedere la videocamera, si consiglia di eseguire la funzione [SVUOTA] (vedere la sezione "Come ottenere informazioni dettagliate dalla "Guida all'uso Handycam" a pagina 44.) per evitare il recupero dei propri dati personali. Inoltre, per smaltire la videocamera, si consiglia di distruggerla fisicamente.

Nota sullo smaltimento/cessione della "Memory Stick PRO Duo"

Anche se si eliminano i dati contenuti nella "Memory Stick PRO Duo" o si formatta la "Memory Stick PRO Duo" sulla videocamera o su un computer, è possibile che i dati non vengano eliminati completamente dalla "Memory Stick PRO Duo". Prima di consegnare la "Memory Stick PRO Duo" a qualcuno, si consiglia di eliminarne completamente i dati utilizzando un software di cancellazione dei dati su un computer. Inoltre, per smaltire la "Memory Stick PRO Duo", si consiglia di distruggere il corpo della "Memory Stick PRO Duo" stessa.

Caratteristiche tecniche

Sistema

Formato del segnale: colore PAL, standard CCIR

Formato di registrazione dei filmati

DCR-SR37E/SR38E/SR47E/SR48E

Video: MPEG2-PS

Audio: Dolby Digital 2 canali Dolby Digital

Stereo Creator

DCR-SR57E/SR67E/SR77E/SR87E

Video: MPEG2-PS

Audio: Dolby Digital 2 canali/5,1 canali Dolby

Digital 5.1 Creator

Formato file di foto

: compatibile con DCF Ver.2.0

: compatibile con Exif Ver.2.21

: compatibile con MPF Baseline

Supporto di registrazione (filmato/foto)

Disco fisso:

DCR-SR37E/SR47E: 60 GB

DCR-SR38E/SR48E: 70 GB

DCR-SR57E/SR67E/SR77E/SR87E: 80 GB

"Memory Stick PRO Duo"

Nella misurazione della capacità dei supporti di memorizzazione, 1 GB è pari a 1 miliardo di byte, una frazione dei quali viene utilizzata per la gestione dei dati.

Dispositivo di immagine

DCR-SR37E/SR38E/SR47E/SR48E/SR57E/SR67E

2,25 mm (tipo 1/8) CCD (dispositivo ad accoppiamento di carica)

Numero di pixel approssimativo: 800 000

Effettivi (filmato, 16:9): circa 490 000 pixel

Effettivi (fotografie, 16:9): circa 310 000 pixel

Effettivi (fotografie, 4:3): circa 410 000 pixel

DCR-SR77E/SR87E

3,0 mm (tipo 1/6) CCD (dispositivo ad accoppiamento di carica)

Numero di pixel approssimativo: 1 070 000

Effettivi (filmato, 16:9): circa 670 000 pixel

Effettivi (fotografie, 16:9): circa 750 000 pixel

Effettivi (fotografie, 4:3): circa 1 000 000 pixel

Obiettivo

DCR-SR37E/SR38E/SR47E/SR48E/SR57E/SR67E

Carl Zeiss Vario-Tessar

60× (ottico), 120×, 2 000× (digitale)

Diametro filtro: 30 mm

DCR-SR77E/SR87E

Carl Zeiss Vario-Tessar

25× (ottico), 50×, 2 000× (digitale)

Diametro filtro: 30 mm

Lunghezza focale

DCR-SR37E/SR38E/SR47E/SR48E/SR57E/SR67E

F=1,8 ~ 6,0

f=1,8 ~ 108 mm

Se convertito in quello di una fotocamera formato 35 mm

Per i filmati: 39 ~ 2 340 mm (16:9)

Per le fotografie: 44 ~ 2 640 mm (4:3)

DCR-SR77E/SR87E

F=1,8 ~ 3,2

f=2,5 ~ 62,5 mm

Se convertito in quello di una fotocamera formato 35 mm

Per il filmati: 41 ~ 1 189 mm (16:9)*

Per le fotografie: 36 ~ 900 mm (4:3)

Temperatura colore: [AUTOMATICO], [UNAPRESS], [INTERNI] (3 200 K), [ESTERNI] (5 800 K)

Illuminazione minima

DCR-SR37E/SR38E/SR47E/SR48E/SR57E/SR67E

6 lx (lux) ([OTTR.LENTO AUTO] è

impostato su [ATTIVATO], la velocità

dellotturatore è pari a 1/25 di secondo)

DCR-SR77E/SR87E

8 lx (lux) ([OTTR.LENTO AUTO] è

impostato su [ATTIVATO], la velocità

dellotturatore è pari a 1/25 di secondo)

* I valori della lunghezza focale sono valori effettivi che risultano dalla lettura dei pixel in modo grandangolo.

Connettori di ingresso/uscita

Connettore remoto A/V: presa di uscita audio/video

Presa USB: mini-AB

(DCR-SR37E/SR38E/SR57E/SR77E: solo uscita)

Schermo LCD

Immagine: 6,7 cm (tipo 2,7, formato 16:9)

Numero totale di pixel: 123 200 (560 × 220)

Generali

Requisiti di alimentazione: 6,8 V/7,2 V CC

(blocco batteria) 8,4 V CC (alimentatore CA)

Consumo energetico medio: durante la

registrazione con la videocamera, utilizzando

lo schermo LCD con luminosità normale:

DCR-SR37E/SR38E/SR47E/SR48E/SR57E/

SR67E

Disco fisso interno: 2,2 W

"Memory Stick PRO Duo": 2,1 W

DCR-SR77E/SR87E

Disco fisso interno: 2,5 W

"Memory Stick PRO Duo": 2,3 W

Temperatura di utilizzo: da 0 °C a 40 °C

Temperatura di deposito: da -20 °C a + 60 °C

Dimensioni (approssimative):

60 × 68 × 105 mm (l/a/p) include le parti sporgenti

60 × 68 × 112 mm (l/a/p) include le parti sporgenti e il blocco batteria ricaricabile in dotazione collegato

Peso (approssimativo):

DCR-SR37E/SR38E/SR47E/SR48E/SR57E/SR67E

300 g solo unità principale

340 g incluso il blocco batteria ricaricabile in dotazione

DCR-SR77E/SR87E

300 g solo unità principale

350 g incluso il blocco batteria ricaricabile in dotazione

Alimentatore CA AC-L200C/AC-L200D

Requisiti di alimentazione: CA da 100 V a 240 V, a 50 Hz/60 Hz

Consumo di corrente: da 0,35 A a 0,18 A

Consumo energetico: 18 W

Tensione in uscita: 8,4 V CC*1

Temperatura di utilizzo: da 0 °C a 40 °C

Temperatura di deposito: da -20 °C a + 60 °C

Dimensioni (approssimative): 48 × 29 × 81 mm (l/a/p) escluse le parti sporgenti

Peso (approssimativo): 170 g, escluso il cavo di alimentazione

*1 Per ulteriori dettagli, consultare l'etichetta sull'alimentatore CA.

Blocco batteria ricaricabile

NP-FH30

(DCR-SR37E/SR38E/SR47E/SR48E/SR57E/SR67E)

Tensione massima in uscita: 8,4 V CC

Tensione in uscita: 7,2 V CC

Tensione di carica massima: 8,4 V CC

Carica corrente massima: 2,12 A

Capacità: 3,6 Wh (500 mAh)

Tipo: agli ioni di litio

Blocco batteria ricaricabile

NP-FH50

(DCR-SR77E/SR87E)

Tensione massima in uscita: 8,4 V CC

Tensione in uscita: 6,8 V CC

Tensione di carica massima: 8,4 V CC

Carica corrente massima: 1,75 A

Capacità: 6,1 Wh (900 mAh)

Tipo: agli ioni di litio

Il design e le caratteristiche tecniche della videocamera e degli accessori sono soggetti a modifiche senza preavviso.

- Prodotto su licenza dei Dolby Laboratories.

Tempi di carica e di utilizzo previsti per il blocco batteria in dotazione (minuti)



| Supporto di registrazione | NP-FH30*2 | | NP-FH50*3 | |
|---|-------------|------------------------|-------------|------------------------|
| | Disco fisso | "Memory Stick PRO Duo" | Disco fisso | "Memory Stick PRO Duo" |
| Tempo di carica (carica completa) | 115 | | 135 | |
| Tempo di registrazione in modo continuo | 90 | 95 | 130 | 140 |
| Tempo di registrazione normale | 45 | 45 | 65 | 65 |
| Tempo di riproduzione | 105 | 120 | 170 | 195 |

*2 DCR-SR37E/SR38E/SR47E/SR48E/SR57E/SR67E

*3 DCR-SR77E/SR87E

- Il tempo di registrazione varia a seconda delle condizioni di registrazione e del tipo di supporto, di [MODO REG.] e del tipo di "Memory Stick" utilizzato.
- Condizione di registrazione: modo di registrazione [SP].
- Il tempo di registrazione normale indica la durata quando si effettuano ripetutamente avvii/arresti della registrazione, si accende e spegne la spia MODE e si utilizza lo zoom.

Tempo di registrazione previsto dei filmati sul disco fisso interno

- Per impostare il modo di registrazione, toccare  (HOME) →  (IMPOSTAZIONI) → [IMP.FILM.VCAM.] → [MOD. REG.].
Nell'impostazione predefinita, il modo di registrazione è [SP] (p. 42).

DCR-SR37E/SR47E:



| Modo di registrazione | Tempo di registrazione |
|-----------------------|------------------------|
| [HQ] | 15 h 10 m |
| [SP] | 21 h 50 m |
| [LP] | 45 h 40 m |

DCR-SR38E/SR48E:

| Modo di registrazione | Tempo di registrazione |
|-----------------------|------------------------|
| [HQ] | 17 h 40 m |
| [SP] | 25 h 30 m |
| [LP] | 53 h 20 m |

DCR-SR57E/SR67E/SR77E/SR87E:



| Modo di registrazione | Tempo di registrazione |
|-----------------------|------------------------|
| [HQ] | 19 h 40 m |
| [SP] | 29 h 10 m |
| [LP] (5,1 canali)* | 56 h |
| [LP] (2 canali)* | 61 h |

- * È possibile selezionare il formato di registrazione audio dei filmati toccando  (HOME) →  (IMPOSTAZIONI) → [IMP.FILM.VCAM.] → [MOD. AUDIO].

Esempio di tempo di registrazione previsto di filmati in una "Memory Stick PRO Duo"

| Modo di registrazione | Per una capacità di 4 GB in minuti |
|-----------------------|------------------------------------|
| [HQ] | 55 (50) |
| [SP] | 80 (50) |
| [LP] (5,1 canali)** | 160 (105) |
| [LP] (2 canali) | 170 (110) |

**DCR-SR57E/SR67E/SR77E/SR87E

- Per DCR-SR57E/SR67E/SR77E/SR87E: è possibile selezionare il formato di registrazione audio dei filmati toccando  (HOME) →  (IMPOSTAZIONI) → [IMP.FILM.VCAM.] → [MOD. AUDIO].
- Per DCR-SR37E/SR38E/SR47E/SR48E: l'audio viene registrato nel formato a 2 canali stereo.
- Il numero riportato tra parentesi indica il tempo di registrazione minimo.
- Viene utilizzata una "Memory Stick PRO Duo" Sony.
- Il tempo di registrazione varia a seconda delle condizioni di registrazione e del tipo di "Memory Stick" utilizzata.
- Note sul tempo di carica/registrazione/riproduzione
 - Misurato utilizzando la videocamera a una temperatura di 25 °C (consigliata una temperatura da 10 °C a 30 °C).
 - Il tempo di registrazione e di riproduzione sarà inferiore a temperature basse o a seconda delle condizioni d'uso della videocamera.

Informazioni sui marchi

- “Handycam” e **HANDYCAM** sono marchi registrati di Sony Corporation.
- “Memory Stick”, , “Memory Stick Duo”, **MEMORY STICK DUO**, “Memory Stick PRO Duo”, **MEMORY STICK PRO DUO**, “Memory Stick PRO-HG Duo”, **MEMORY STICK PRO-HG DUO**, “Memory Stick Micro”, “MagicGate”, **MAGICGATE**, “MagicGate Memory Stick” e “MagicGate Memory Stick Duo” sono marchi di fabbrica o marchi di fabbrica registrati di Sony Corporation.
- “InfoLITHIUM” è un marchio di Sony Corporation.
- “DVDDirect” è un marchio di Sony Corporation.
- Dolby e il simbolo double-D sono marchi di fabbrica di Dolby Laboratories.
- Microsoft, Windows, Windows Media, Windows Vista e DirectX sono marchi o marchi registrati di Microsoft Corporation negli Stati Uniti e/o in altri paesi.
- Macintosh e Mac OS sono marchi registrati di Apple Inc. negli Stati Uniti e in altri paesi.
- Intel, Intel Core e Pentium sono marchi di fabbrica o marchi di fabbrica registrati di Intel Corporation o delle sue consociate negli Stati Uniti e in altri paesi.
- Adobe, il logo Adobe e Adobe Acrobat sono marchi o marchi registrati di Adobe Systems Incorporated negli Stati Uniti e/o in altri paesi.

Tutti gli altri nomi di prodotti citati in questo documento possono essere marchi o marchi registrati delle rispettive aziende. Inoltre, TM e © non sono indicati in ogni occorrenza nel presente manuale.

Indicatori sullo schermo

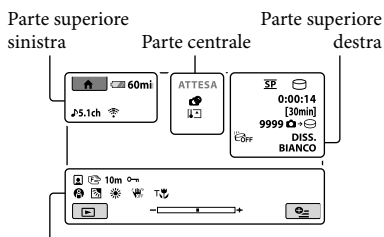

Parte inferiore

Parte superiore sinistra

| Indicatore | Significato |
|------------|------------------------------------|
| | Tasto HOME |
| | MODO AUDIO |
| | Registrazione con timer automatico |
| | MIC.ZOOM INCOR. |
| | LIV.RIF.MIC. basso |
| | SEL.RP.FORM. |
| | Carica residua della batteria |
| | Pulsante Indietro |

Parte centrale

| Indicatore | Significato |
|-----------------|---------------------------------------|
| [ATTESA]/[REG.] | Stato della registrazione |
| | Dimensioni foto |
| | Impostazione visualizzazione in serie |
| | Indicatori di avviso |
| | Modo di riproduzione |





Parte superiore destra

| Indicatore | Significato |
|------------|--|
| | Modo di registrazione (HQ/SP/LP) |
| | Supporto di registrazione/riproduzione/modifica |
| 0:00:00 | Contatore (ore:minuti:secondi) |
| [00min] | Tempo di registrazione residuo previsto |
| | DISSOLVENZA |
| | Sensore di caduta disattivato |
| | Sensore di caduta attivato |
| | Numero approssimativo di fotografie registrabili e supporto di registrazione |
| | Cartella di riproduzione |
| 100/112 | Numero del filmato o della fotografia in fase di riproduzione/numero totale di filmati o fotografie registrati |

Parte inferiore

| Indicatore | Significato |
|------------|--|
| | Indice volti |
| | Messa a fuoco manuale |
| | SELEZIONE SCENA |
| | Bilanciamento del bianco |
| | Funzione SteadyShot disattivata |
| | ESP./FUOCO SPOT/ ESPOS.SPOT/ ESPOSIZIONE |
| | RIPR.RAVV. |
| | Controluce |
| | Tasto OPTION |
| | Tasto VISUALIZZA IMMAGINI |

Parti e comandi

| Indicatore | Significato |
|---|--------------------------------------|
|  | Pulsante di visualizzazione in serie |
|  101-0001 | Nome del file di dati |
|  101-0005 | Immagine protetta |
|  | Immagine protetta |
|  | Tasto VISUAL INDEX |

- Gli indicatori e le loro posizioni sono approssimativi e possono variare rispetto a quelli reali.
- A seconda dei modelli di videocamera, alcuni indicatori potrebbero non venire visualizzati.

I numeri tra parentesi indicano le pagine di riferimento.

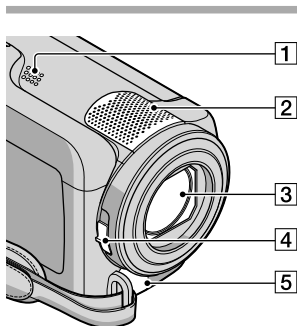

- 1 Diffusore
- 2 Microfono incorporato
- 3 Obiettivo (obiettivo Carl Zeiss)
- 4 Interruttore LENS COVER (13, 15)
- 5 Connettore remoto A/V (20, 33)

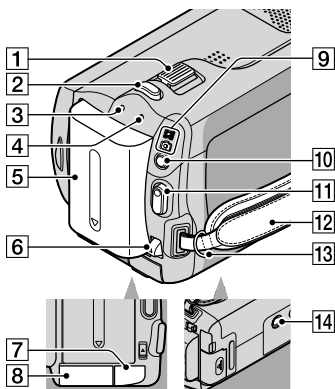

- 1 Leva dello zoom elettrico (14, 16)
- 2 Tasto PHOTO (16)
- 3 Spia CHG (carica) (9)

4 Spia ACCESS (disco fisso) (9)

Quando la spia è accesa o lampeggia, la videocamera sta leggendo o scrivendo dati.

5 Blocco batteria (9)

6 Leva di rilascio BATT (batteria) (10)

7 Presa DC IN (9)

8 Alloggiamento per "Memory Stick Duo" (37)

9 Spie dei modi  (filmato)/ (foto) (11)

10 Tasto MODE (15)

11 Tasto START/STOP (14)

12 Cinghia dell'impugnatura (13)

13 Gancio per tracolla

14 Attacco per il treppiede (36)

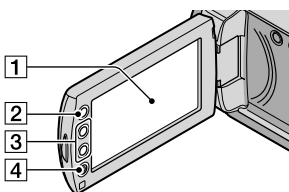

1 Schermo LCD/Schermo a sfioramento (11)

Ruotando il pannello LCD di 180 gradi, è possibile chiuderlo mantenendo lo schermo LCD rivolto verso l'esterno. Questa operazione è particolarmente comoda durante le operazioni di riproduzione.

2 Tasto  (HOME)* (39)

3 Tasti dello zoom* (14, 16)

È possibile ingrandire o ridurre le immagini.

4 Tasto START/STOP* (14)

*DCR-SR38E/SR48E/SR57E/SR67E/SR77E/SR87E

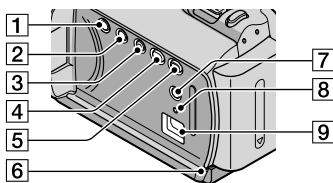

1 Tasto POWER (11)

2 Tasto DISP (display) (18)

3 Tasto EASY (16)

4 Tasto  (DISC BURN) (25)

5 Tasto  (VISUALIZZA IMMAGINI) (17)

6 Spia di accesso ("Memory Stick PRO Duo") (38)

Quando la spia è accesa o lampeggia, la videocamera sta leggendo o scrivendo dati.

7 Tasto  (Controluce) (36)

8 Tasto RESET

Premere RESET per azzerare tutte le impostazioni, inclusa quella dell'orologio.

9 Presa  (USB) (22, 25, 26, 29, 32)

DCR-SR37E/SR38E/SR57E/SR77E: solo uscita

Indice

| | | | |
|--|------------|--|------------|
| A | | T | |
| Accensione dell'apparecchio | 11 | Televisore..... | 20 |
| Accessori in dotazione..... | 4 | Tempo di registrazione e riproduzione..... | 51 |
| B | | Tipo di televisore | 21 |
| Batteria..... | 9 | Treppiede..... | 36 |
| C | | U | |
| Caratteristiche tecniche | 50 | Unità o cartella di destinazione..... | 26 |
| Carica del blocco batteria | 9 | USB..... | 22, 29 |
| Carica della batteria all'estero..... | 10 | Uso della funzione Easy Handycam | 16 |
| Cattura di fotografie da un filmato..... | 28 | Uso di una presa di rete come fonte di alimentazione | 10 |
| Cavo di collegamento | | V | |
| A/V | 20, 33 | VISUAL INDEX | 17 |
| Computer..... | 22 | Volume..... | 18 |
| Controluce..... | 36 | W | |
| Copia..... | 38 | Windows..... | 22 |
| Copia di un disco..... | 28 | Z | |
| Creazione di un disco | 27 | Zoom..... | 14, 16, 19 |
| D | | | |
| DATA/ORA..... | 11 | | |
| Duplicazione | 38 | | |
| DVDDirect Express..... | 29 | | |
| E | | | |
| Easy PC Back-up | 26 | | |
| Elimina..... | 35 | | |
| F | | | |
| Filmati | 13, 17 | | |
| Formattazione | 35 | | |
| Fotografie..... | 15, 18 | | |
| Funzione HELP | 39 | | |
| G | | | |
| Guida all'uso Handycam..... | 44 | | |
| Guida alla soluzione dei problemi..... | 45 | | |
| Guida PMB..... | 27 | | |
| H | | | |
| HOME MENU..... | 39, 41 | | |
| I | | | |
| Impostazione della data e dell'ora | 11 | | |
| Indicatori di avviso..... | 46 | | |
| Indicatori sullo schermo..... | 54 | | |
| Indicazioni di autodiagnostica..... | 46 | | |
| Installa..... | 23 | | |
| L | | | |
| Lingua | 12 | | |
| M | | | |
| Macintosh | 22 | | |
| Manutenzione | 48 | | |
| Masterizzatore DVD | 29 | | |
| “Memory Stick”..... | 37 | | |
| “Memory Stick PRO Duo”..... | 37 | | |
| “Memory Stick PRO-HG Duo” | 37 | | |
| Menu | 39 | | |
| Modifica dei filmati..... | 28 | | |
| O | | | |
| One Touch Disc Burn | 25 | | |
| OPTION MENU | 39, 43 | | |
| P | | | |
| Parti e comandi..... | 55 | | |
| PMB (Picture Motion Browser)..... | 22, 23, 27 | | |
| R | | | |
| Registratore di dischi | 33 | | |
| Registrazione..... | 13 | | |
| RESET | 56 | | |
| Riparazione | 45 | | |
| Riproduzione..... | 17 | | |
| S | | | |
| Segnali acustici delle operazioni..... | 12 | | |
| Sequenza delle operazioni | 6 | | |
| Sistema informatico | 22 | | |
| Software | 23 | | |
| Supporto di registrazione | 36 | | |

L'elenco delle voci dei menu è disponibile alle pagine da 41 a 43.