

*Thinking of you*

 **Electrolux**

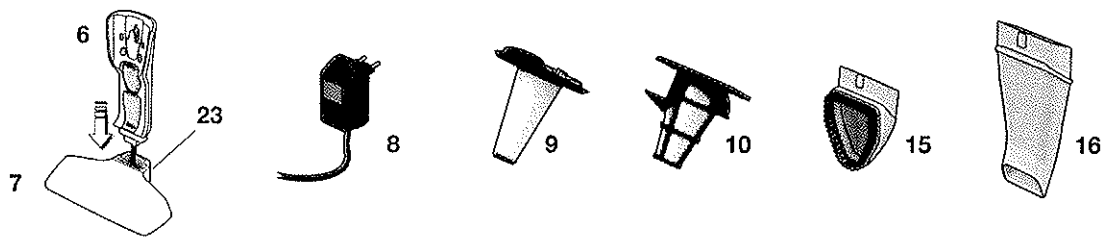

ergorapido

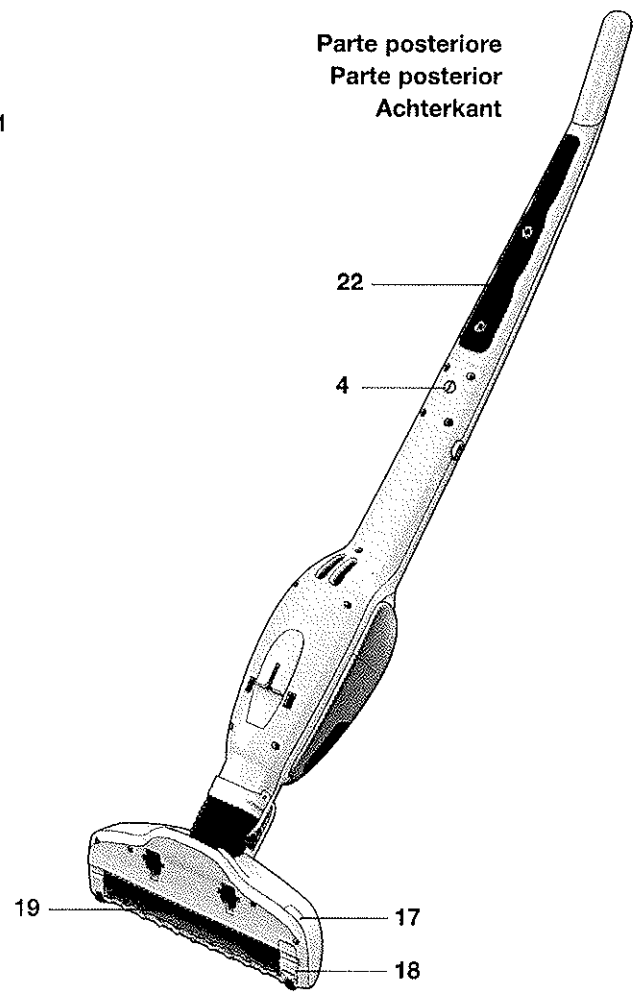
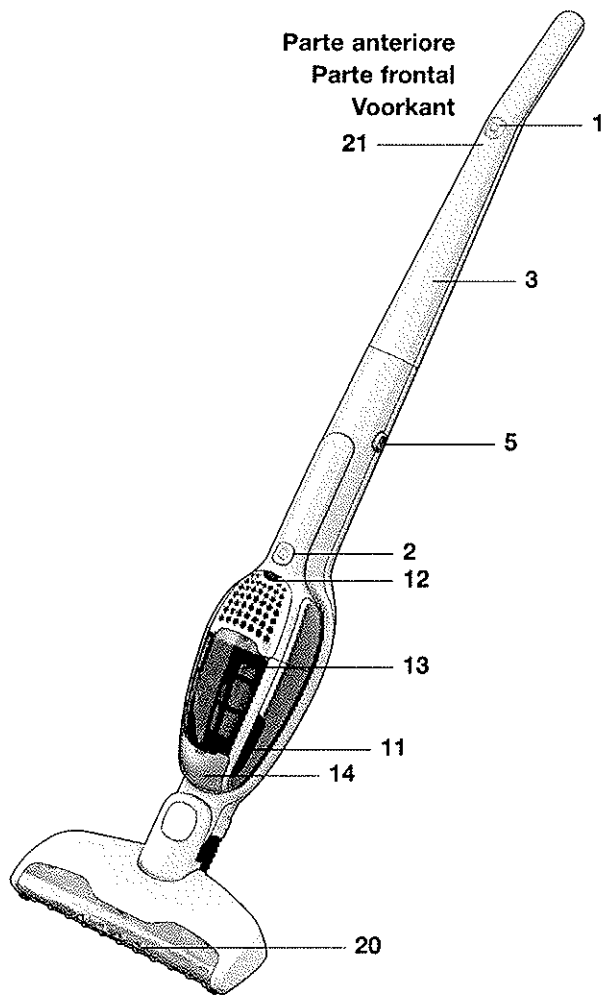

**Italiano**

**Sommario**  
 Disimballaggio e montaggio ..... 14  
 Caricamento ..... 15  
 Uso dell'aspirapolvere ..... 16  
 Svuotamento e pulizia ..... 17  
 Pulizia della spazzola a rullo,  
 del flessibile e delle ruote ..... 18  
 Rimozione delle batterie ..... 19  
 Norme di sicurezza ..... 20  
 Informazioni per l'utente ..... 21

**Funzionalità/accessori**

1 Pulsante On/Off  
 2 Pulsante On/Off unità manuale  
 3 Impugnatura  
 4 Vite di bloccaggio  
 5 Pulsante di rilascio unità manuale  
 6 Caricabatterie unità da muro  
 7 Caricabatterie unità da pavimento  
 8 Adattatore  
 9 Filtro fine (filtro interno)  
 10 Prefiltro (filtro esterno)  
 11 Pulsante di rilascio contenitore della polvere  
 12 Indicatore batterie, versione al litio\*  
 13 Contenitore della polvere  
 14 Sportello dell'aspirapolvere  
 15 Spazzola  
 16 Bocchetta per fessure  
 17 Pulsante di rilascio della spazzola a rullo  
 18 Sportellino della spazzola a rullo  
 19 Spazzola a rullo  
 20 Spie frontali della bocchetta  
 21 Indicatore di carica versione NiMH  
 22 Striscia di blocco  
 23 Pulsante di rilascio caricabatterie

**Português**

**Índice**  
 Desembalar e montar ..... 14  
 Carregar ..... 15  
 Aspirar ..... 16  
 Esvaziar e limpar ..... 17  
 Limpar o rolo-escova, a mangueira e as rodas ..... 18  
 Remover as pilhas ..... 19  
 Precauções de segurança ..... 20  
 Informação ao consumidor ..... 21

**Funções/Acessórios**

1 Botão Ligar/Desligar  
 2 Botão Ligar/Desligar, unidade manual  
 3 Pega  
 4 Parafuso de bloqueio  
 5 Botão de libertação, unidade manual  
 6 Estação de carregamento, unidade de parede  
 7 Estação de carregamento, unidade de chão  
 8 Adaptador  
 9 Filtro fino (filtro interno)  
 10 Pré-filtro (filtro externo)  
 11 Botão de libertação, compartimento do pó  
 12 Visor da capacidade das pilhas, versão em lítio\*  
 13 Compartimento do pó  
 14 Tampa do aspirador  
 15 Escova  
 16 Boca para frestas  
 17 Botão de libertação do rolo-escova  
 18 Tampa de escotilha para rolo-escova  
 19 Escova de rolo  
 20 Luzes frontais do bocal  
 21 Luz indicadora de carregamento, versão NiMH  
 22 Assistente de estacionamento  
 23 Botão de libertação, estação de carregamento

**Nederlands**

**Inhoud**  
 Uitpakken en in elkaar zetten ..... 14  
 Opladen ..... 15  
 Stofzuigen ..... 16  
 Leegmaken en reinigen ..... 17  
 Rolborstel, slang en wieltjes schoonmaken ..... 18  
 De batterijen verwijderen ..... 19  
 Veiligheidsinstructies ..... 20  
 Klanteninformatie ..... 21

**Functies/Accessoires**

1 Aan/uit-knop  
 2 Aan/uit-knop, handeendheid  
 3 Handgreep  
 4 Borgschroef  
 5 Ontgrendelknop van handeendheid  
 6 Hangend oplaadstation  
 7 Staand oplaadstation  
 8 Adapter  
 9 Fijne filter (binnenste filter)  
 10 Voorfilter (buitenste filter)  
 11 Ontgrendelknop van stofreservoir  
 12 Batterijlampje, lithiumversie\*  
 13 Stofreservoir  
 14 Stofzuigerklep  
 15 Borstel  
 16 Mondstuk voor kieren  
 17 Ontgrendelknop van rolborstel  
 18 Borstelkap voor rolborstel  
 19 Rolborstel  
 20 Mondstuklampjes  
 21 Indicatorlampje voor opladen, NiMH-versie  
 22 Parkeerstrip  
 23 Ontgrendelknop van oplaadstation

IT  
 PT  
 NL

Disimballaggio e montaggio / Desembalar e montar / Uitpakken en in elkaar zetten

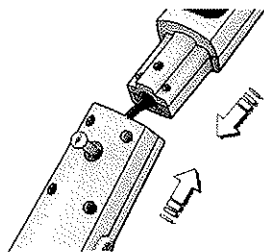

1. Controllare che nella confezione siano presenti tutti i componenti. Montare l'impugnatura inserendola con cura nella parte inferiore del corpo principale. Assicurarsi che il cavo non si inceppi.

1. Verifique se todas as peças estão na caixa. Ajuste a pega inserindo-a cuidadosamente no corpo principal inferior. Certifique-se de que o cabo não fica preso.

1. Controleer of alle onderdelen in de doos aanwezig zijn. Schuif de handgreep voorzichtig in het onderste deel van de stofzuiger. Let op dat het snoer niet bekneld raakt.

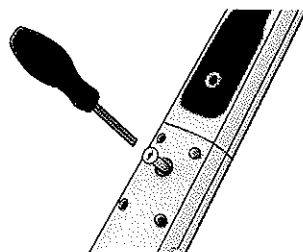

2. Fissare l'impugnatura serrando la vite di bloccaggio in dotazione con un cacciavite o una moneta.

2. Fixe a pega apertando o parafuso de bloqueio fornecido. Utilize uma chave de fendas ou uma moeda.

2. Zet de handgreep vast met de meegeleverde borgschroef. Gebruik een schroevendraaier of een munt.

Caricabatterie / Estação de carregamento / Opladstation

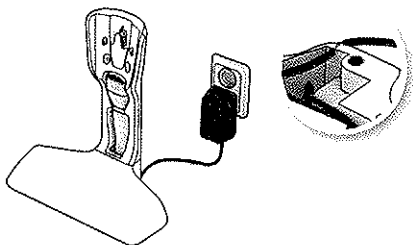

1. Tenere il caricabatterie lontano da fonti di calore, luce solare diretta o luoghi umidi. Inserire l'adattatore nella presa elettrica e collegarlo al caricabatterie.

1. Coloque a estação de carregamento bem afastada de fontes de calor, da exposição directa à luz solar ou de locais húmidos. Insira o adaptador na tomada e ligue-o à estação de carregamento.

1. Plaats het opladstation ver uit de buurt van warmtebronnen, rechtstreeks zonlicht of natte gedeeltes. Steek de adapter in het stopcontact en sluit het snoer aan op het opladstation.

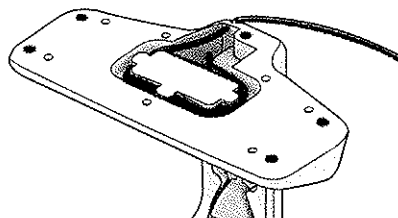

2. Il fondo del caricabatterie ospita un pratico vano alloggia-cavo.

2. Na parte inferior da estação de carregamento existe uma reentrância na qual é possível inserir o cabo não utilizado enrolando-o.

2. De onderkant van het opladstation bevat een holle ruimte waarin u ongebruikte kabel kunt oprollen.

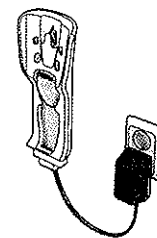

3. L'unità da muro può anche essere fissata a una parete. Separarla dall'unità da pavimento. Verificare che il muro sia in grado di sostenere il peso dell'aspirapolvere Ergorapido.

3. A unidade de parede também pode ser montada numa parede. Separe a mesma da unidade de chão. Certifique-se sempre de que a parede consegue suportar o peso do Ergorapido.

3. U kunt het hangende opladstation aan een muur bevestigen. Maak het hangende deel los van het staande deel. Controleer of de muur het gewicht van de Ergorapido kan dragen.

## Caricamento / Carregar / Opladen

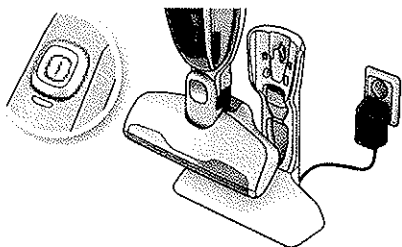

1. **Ergorapido:** il LED si accende quando l'aspirapolvere Ergorapido è posizionato correttamente nel caricabatterie. Quando la carica è completata, il LED si accende per alcuni secondi al minuto.

1. **Ergorapido:** A luz indicadora acende-se quando o Ergorapido estiver correctamente colocado na estação de carregamento. Quando estiver completamente carregado, o LED fica aceso durante alguns segundos por minuto.

1. **Ergorapido:** Het indicatorlampje gaat branden zodra de Ergorapido op de juiste wijze in het oplaadstation is geplaatst. Als het apparaat volledig is opgeladen, brandt de LED enkele seconden per minuut.

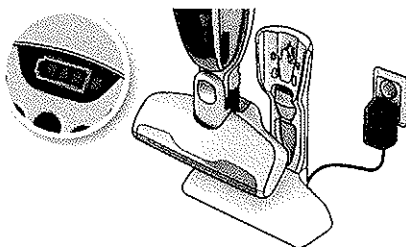

2. **Ergorapido Plus:** i LED di carica delle batterie si accendono l'uno dopo l'altro quando l'apparecchio, posizionato correttamente nel caricabatterie, si sta caricando.

2. **Ergorapido Plus:** As luzes do visor com a capacidade das pilhas acendem-se umas a seguir às outras quando a máquina está a carregar, após ter sido correctamente colocada na estação de carregamento.

2. **Ergorapido Plus:** Nadat het apparaat op de juiste wijze in het oplaadstation is geplaatst, wordt het opgeladen en gaan de indicatorlampjes voor de batterijcapaciteit een voor een branden.

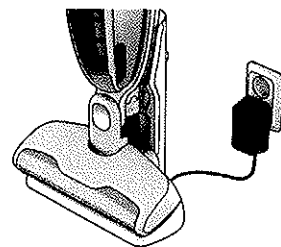

3. **Quando l'aspirapolvere è completamente scarico,** sono necessarie circa 16 ore per ricaricare completamente le batterie (4 ore per Ergorapido Plus). Lasciare l'apparecchio in carica quando non utilizzato per conservare le prestazioni delle batterie.

3. **Quando estiver completamente descarregado,** são necessárias aproximadamente 16 horas de carregamento para recuperar a sua capacidade total (4 horas para o Ergorapido Plus). Deixe o Ergorapido a carregar quando não estiver a ser utilizado para manter o desempenho das pilhas.

3. **Als de batterij helemaal leeg is,** duurt het ongeveer zestien uur om deze volledig op te laden (vier uur voor de Ergorapido Plus). Wanneer u de Ergorapido niet gebruikt, laat u deze in het oplaadstation zodat de batterij steeds volledig opgeladen is.

IT  
PT  
NL

## Indicatore di capacità delle batterie\* / Visor com a capacidade das pilhas\* / Indicatorlampjes voor batterijcapaciteit\*

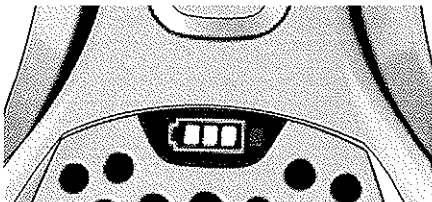

1. 3 LED azzurri: capacità batterie >75%  
2 LED azzurri: capacità batterie tra 75 e 25%  
1 LED azzurro: capacità batterie <25%  
1 LED azzurro lampeggiante: capacità batterie esaurita

1. 3 luzes azuis: capacidade das pilhas >75%  
2 luzes azuis: capacidade das pilhas 75-25%  
1 luz azul: capacidade das pilhas <25%  
1 luz azul a piscar: capacidade das pilhas - descarregadas

1. 3 blauwe lampjes: batterijcapaciteit >75%  
2 blauwe lampjes: batterijcapaciteit 75-25%  
1 blauw lampje: batterijcapaciteit <25%  
1 knipperend blauw lampje: batterij is leeg

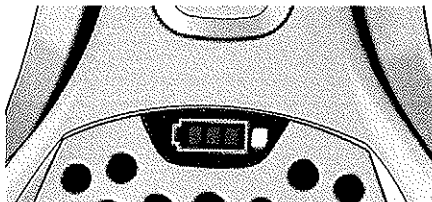

2. **Se si accende una spia rossa:**  
• L'unità è surriscaldata. Pulire filtri, spazzola a rullo e flessibile e mettere in carica l'apparecchio.  
• Se una spia rossa lampeggia, il motore è sovraccaricato. Pulire la spazzola a rullo.

2. **Se estiver acesa uma luz vermelha:**  
• Unidade demasiado quente. Limpe os filtros, o rolo-escova e a mangueira e coloque a carregar.  
• Se estiver a piscar uma luz vermelha verifica-se uma sobrecarga do motor. Limpe o rolo-escova.

2. **Als er een rood lampje gaat branden:**  
• Het apparaat is te heet. Maak de filters, rolborstel en slang schoon en laad het apparaat op.  
• Een knipperend rood lampje geeft aan dat de motor overbelast wordt. Maak de rolborstel schoon.

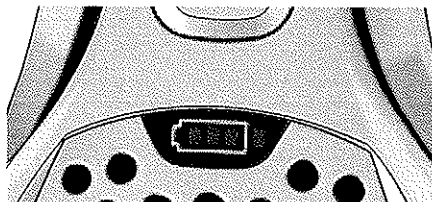

3. **Quando la carica dell'apparecchio è completata,** i LED\* si spengono e l'apparecchio entra in modalità standby (indicata da un lampeggiamento al minuto) per ridurre il consumo di energia.

3. **Com o carregamento concluído os LEDs\* apagam-se e entram em modo de espera = consumo de energia muito mais reduzido, indicado através de uma intermitência por minuto.**

3. **Als het apparaat volledig is opgeladen,** gaan de LED's\* over in de stand-bymodus (met minder stroomverbruik) en knipperen ze één keer per minuut.

\*Ergorapido Plus

\*Ergorapido Plus

\*Ergorapido Plus

Pulizia di pavimenti e tappeti / Aspirar pavimentos e tapetes / Vloeren en tapijten stofzuigen

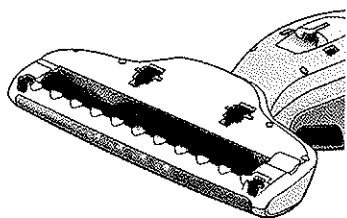

1. Controllare regolarmente che le ruote della bocchetta e la spazzola a rullo siano pulite per evitare di graffiare pavimenti delicati.
1. Deverá verificar com regularidade se as rodas do bocal e o rolo-escova estão limpos, de modo a evitar riscos em pavimentos sensíveis.
1. Controleer regelmatig of de wieltjes van het mondstuk en de rolborstel schoon zijn, om te voorkomen dat u kwetsbare vloeren beschadigt.

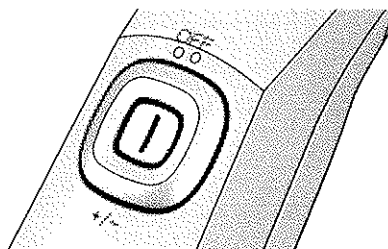

2. Accendere l'aspirapolvere Ergorapido premendo il pulsante On/Off verso il basso.
  - Prima posizione = massima potenza
  - Seconda posizione = potenza intermedia
2. Ligue o Ergorapido carregando no botão Ligar/Desligar:
  - Primeira definição = Potência total
  - Segunda definição = Potência intermédia
2. Start de Ergorapido door op de aan/uit-knop te drukken:
  - Eerste stand = volle zuigkracht
  - Tweede stand = verminderde zuigkracht

Pulizia di mobili, sedili di automobili, ecc. / Aspirar móveis, bancos do carro, etc. / Meubels, autostoelen enz. stofzuigen

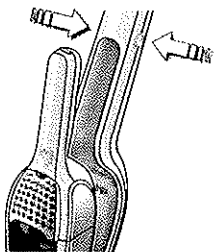

1. Rimuovere l'unità manuale premendo entrambi i pulsanti di rilascio. La bocchetta per fessure e lo spazzolino vengono riposti nel caricabatterie.
1. Remova a unidade manual premindo os botões de libertação. O bocal para frestas e a escova pequena estão guardados na estação de carregamento.
1. Verwijder de handeenheid door op de ontgrendelknoppen te drukken. Het mondstuk voor kieren en het borsteltje worden bewaard in het oplaadstation.

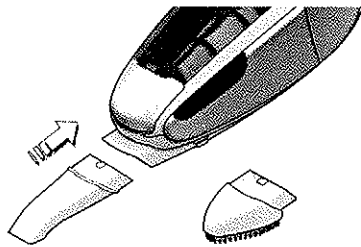

2. Utilizzare la bocchetta per fessure per pulire le aree difficili da raggiungere e lo spazzolino per spolverare. Per avviare/arrestare l'unità manuale, premere il pulsante On/Off.
2. Encaixe o bocal para frestas para facilitar a limpeza de áreas de difícil acesso ou encaixe a escova para limpar o pó. Ligue/desligue a unidade manual carregando no botão para ligar.
2. Bevestig het mondstuk voor kieren om moeilijk bereikbare gedeelten te kunnen schoonmaken, of bevestig de borstel om af te stofven. Zet de handeenheid aan en uit door op de startknop te drukken.

**Svuotamento e pulizia / Esvaziar e limpar / Leegmaken en reinigen**

Il contenitore della polvere di Ergorapido deve essere svuotato regolarmente e pulito, insieme ai filtri, per conservare un'elevata potenza di aspirazione.

*Non lavare mai il contenitore della polvere o i filtri in lavastoviglie.*

O compartimento do pó do Ergorapido tem de ser esvaziado com regularidade e é necessário limpar o compartimento do pó e os filtros para manter um poder de sucção elevado.

*Nunca lave os compartimentos do pó nem os filtros numa máquina de lavar loiça.*

Het stofreservoir van de Ergorapido moet regelmatig worden leeggemaakt en het stofreservoir en de filters moeten af en toe worden schoongemaakt. Zo behoudt u een goede zuigkracht.

*Was het stofreservoir en de filters nooit in een vaatwasmachine.*

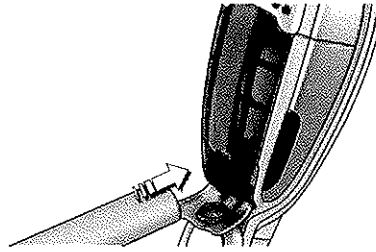

**1. Svuotamento rapido del contenitore della polvere.** Aprire lo sportello dell'aspirapolvere. Pulire il contenitore della polvere posizionando in corrispondenza della sua apertura il flessibile di un altro aspirapolvere.

**1. Esvaziamento rápido do compartimento do pó.** Abra a tampa do aspirador. Limpe o compartimento do pó colocando a mangueira de outro aspirador na abertura.

**1. Het stofreservoir snel leegmaken.** Open de stofzuigerklep. Maak het stofreservoir schoon door de slang van een andere stofzuiger op de opening te plaatsen.



**2. Svuotamento del contenitore della polvere.** Rimuovere i filtri e svuotarne il contenuto nel cestino dei rifiuti. Ricollocare i filtri e reinserire il contenitore della polvere fino allo scatto in posizione.

**2. Esvaziamento do compartimento do pó.** Remova os filtros e esvazie o conteúdo para um caixote de lixo. Volte a colocar os filtros e encaixe novamente o compartimento do pó.

**2. Het stofreservoir leegmaken.** Verwijder de filters en leeg de inhoud in een afvalbak. Plaats de filters terug en druk het stofreservoir op zijn plaats totdat het vastklikt.

IT  
PT  
NL

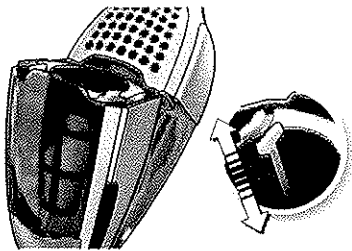

**3. Pulizia rapida del filtro fine** (consigliata ad ogni pulizia). Sganciare il contenitore della polvere, quindi tirare e rilasciare la molla 5 o 6 volte per rimuovere la polvere.

**3. Limpeza rápida do filtro fino.** (Recomendado em todas as limpezas). Liberte o compartimento do pó, puxe/liberte a mola 5-6 vezes para soltar o pó.

**3. Het fijne filter snel reinigen.** (Aanbevolen bij elke schoonmaakbeurt). Ontgrendel het stofreservoir en open en sluit de veer vijf of zes maal om het stof te verwijderen.

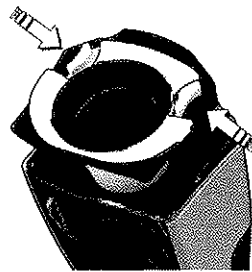

**4a. Pulizia dei filtri e del contenitore della polvere** (consigliata ogni 5 pulizie). Sganciare il contenitore della polvere ed estrarre entrambi i filtri premendo i pulsanti di rilascio.

**4a. Limpeza do compartimento do pó e dos filtros.** (Recomendado depois de 5 limpezas). Liberte o compartimento do pó e retire ambos os filtros premindo nos botões de libertação.

**4a. Stofreservoir en filters reinigen.** (Aanbevolen bij elke vijfde schoonmaakbeurt). Ontgrendel het stofreservoir en druk op de ontgrendelknoppen om de beide filters te verwijderen.

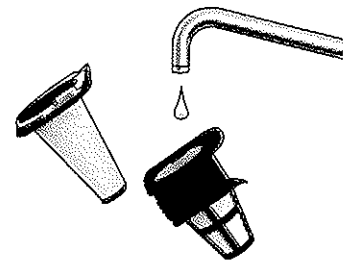

**4b. Separare i due filtri.** Il contenitore della polvere e i filtri possono essere scrollati e sciacquati in acqua tiepida (*mai in lavastoviglie*). Asciugare tutti i componenti prima di procedere al loro rimontaggio in ordine inverso.

**4b. Separe ambos os filtros.** Pode sacudir ou lavar o compartimento do pó e os filtros com água quente (*nunca na máquina de lavar a loiça*). É necessário que todas as peças estejam secas para voltar a montar as mesmas pela ordem inversa.

**4b. Haal de twee filters uit elkaar.** U kunt het stofreservoir en de filters uitschudden of afspoelen met warm water (*nooit in een vaatwasmachine*). Zorg dat alle onderdelen droog zijn voordat u ze in omgekeerde volgorde terugplaatst.

**Pulizia della spazzola a rullo / Limpar o rolo-escova / De rolborstel reinigen**

In caso di inceppamento o blocco per qualsiasi ragione della spazzola a rullo, del flessibile o delle ruote, è possibile che questi componenti debbano essere puliti.

Poderá ser necessário limpar o rolo-escova, as mangueiras e as rodas, caso fiquem bloqueados ou encravados, por qualquer motivo.

Als de rolborstel, de slang en de wielen verstopt raken of vastlopen, moet u ze schoonmaken.

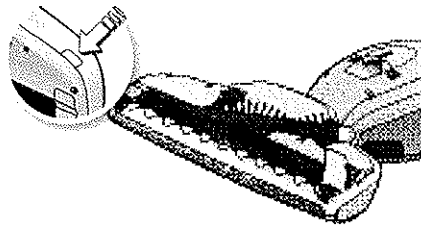

1. Innanzitutto spegnere l'aspirapolvere Ergorapido. Premere il pulsante di rilascio della spazzola a rullo. Lo sportellino si allenta, permettendo di estrarre la spazzola a rullo.

1. Em primeiro lugar, desligue o Ergorapido. Prima o botão de libertação do rolo-escova. A tampa de escotilha soltar-se-á ligeiramente e o rolo-escova poderá ser removido.

1. Zet de Ergorapido eerst uit. Druk op de ontgrendelknop van de rolborstel. De borstelkap laat nu los zodat u de rolborstel kunt verwijderen.

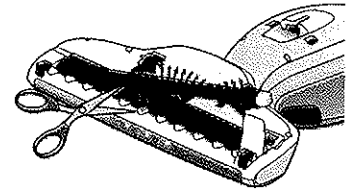

2. Estrarre la spazzola a rullo sollevandola e pulirla. Usare un oggetto appuntito per rimuovere capelli o fili. Rimontare il rullo, verificando che possa girare liberamente, quindi richiudere lo sportellino.

2. Retire o rolo-escova e limpe-o. Utilize um objecto aguçado para remover fios. Volte a montar o rolo, certificando-se de que gira livremente. Feche a tampa de escotilha.

2. Til de rolborstel eruit en reinig deze. Gebruik een scherp voorwerp om draadjes te verwijderen. Plaats de rol weer terug en controleer of deze vrij kan ronddraaien. Sluit de borstelkap.

**Pulizia del flessibile e delle ruote / Limpar a mangueira e as rodas / De slang en wielen reinigen**

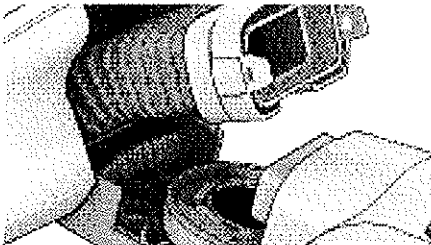

1. Allentare il fermo ed estrarre il flessibile dal suo attacco. Rimuovere eventuali detriti. Riposizionare il flessibile e agganciare il fermo.

1. Solte o engate e retire a mangueira do acessório. Remova os detritos existentes. Coloque novamente a mangueira e bloqueie utilizando o engate.

1. Maak de vergendeling los en trek de slang los van de bevestiging. Verwijder al het vuil. Plaats de slang terug en maak de vergendeling vast.

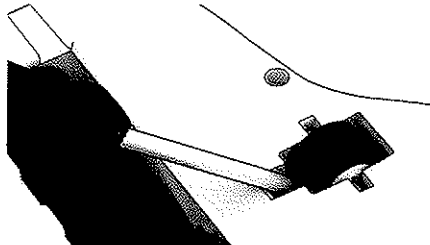

2. Se è necessario pulire le ruote, rimuoverle con cautela utilizzando un piccolo cacciavite.

2. Se for necessário limpar as rodas, remova-as cuidadosamente utilizando uma pequena chave de fendas.

2. Als u de wieltjes wilt schoonmaken, verwijdert u deze voorzichtig met behulp van een kleine schroevendraaier.



3. Rimuovere gli oggetti eventualmente rimasti incastrati nei perni delle ruote. Rimontare le ruote premendole negli appositi binari.

3. Remova os objectos que possam ter ficado encravados nos eixos da roda. Volte a montar as rodas empurrando-as através das guias.

3. Verwijder alles wat in de wielassen verstrikt is geraakt. Druk de wielen weer op hun plaats.



## Rimozione delle batterie / Remover as pilhas / Batterijen verwijderen

La manipolazione impropria delle batterie può comportare dei rischi. Consegnare l'unità completa presso un punto di raccolta per il riciclaggio. Rimuovere le batterie prima di rottamare o riciclare l'apparecchio. Le batterie usate non devono mai essere smaltite con i rifiuti domestici.

O manuseamento incorrecto das pilhas poderá representar perigo. Entregue a unidade portátil completa numa estação de reciclagem. É necessário remover as pilhas do aparelho antes de este ser eliminado ou reciclado. Nunca coloque as pilhas usadas juntamente com o lixo doméstico.

Een onjuiste behandeling van de batterijen kan gevaarlijk zijn. Breng de volledige handbediende eenheid naar een daarvoor bestemd afgiftepunt. Als u het apparaat wegdoet, moet u de batterijen eruit halen. Gooi afgedankte batterijen nooit bij het gewone huisvuil.

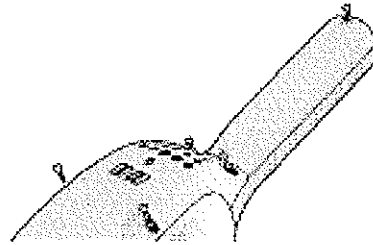

1. Prima di rimuovere le batterie, farle esaurire completamente. Scollegare l'aspirapolvere Ergorapido dal caricabatterie prima di procedere alla rimozione delle batterie. Allentare le viti. Sollevare con cautela la copertura.
1. As pilhas deverão sempre ser completamente gastas antes de serem removidas. É necessário desligar o Ergorapido da estação de carregamento quando remover as pilhas. Retire os parafusos. Levante a cobertura cuidadosamente.
1. De batterijen moeten altijd leeg zijn voordat u ze verwijdert. De Ergorapido mag niet in het oplaadstation staan wanneer u de batterijen verwijdert. Draai de schroeven los. Til voorzichtig de batterijklep op.

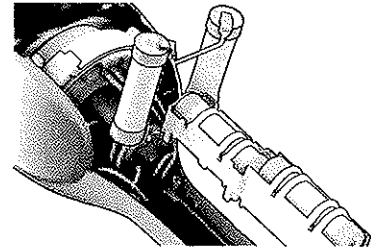

2. Tagliare i cavi di collegamento, rimuovere le batterie, mettere del nastro sulle aree in metallo visibili. Riporre le batterie in un imballaggio appropriato.
2. Retire os cabos de ligação, remova as pilhas, coloque fita sobre as áreas metálicas visíveis. Coloque as pilhas numa embalagem adequada.
2. Knip de verbindingssnoeren door, verwijder de batterijen, plak tape over de zichtbare metalen gedeelten. Plaats de batterijen in een geschikte verpakking.

Ergorapido deve essere utilizzato esclusivamente da persone adulte e solo per la normale pulizia domestica. Conservare sempre l'aspirapolvere in un ambiente asciutto. Qualsiasi intervento di manutenzione e riparazione deve essere eseguito presso un centro di assistenza autorizzato Electrolux.

L'apparecchio non è destinato ad essere utilizzato da persone, compresi i bambini, con ridotte capacità fisiche, mentali o sensoriali o con esperienza e/o competenze insufficienti, a meno che non siano sotto la supervisione di una persona responsabile della loro sicurezza o non vengano da essa istruite sull'utilizzo dell'apparecchio.

Prima di effettuare la pulizia o la manutenzione dell'apparecchio, rimuovere la spina dalla presa elettrica.

Sorvegliare i bambini per evitare che giochino con l'apparecchio.  
Tenere fuori dalla portata dei bambini i materiali di imballaggio (es. i sacchetti in plastica) per prevenire il rischio di soffocamento.

Ciascun aspirapolvere è progettato per l'utilizzo con una tensione di alimentazione specifica. Verificare che la tensione di alimentazione disponibile corrisponda a quella indicata sulla targhetta delle caratteristiche tecniche apposta sul caricabatterie. Utilizzare solo il caricabatterie originale, appositamente progettato per questo modello.

#### Non utilizzare mai l'aspirapolvere:

- In aree bagnate.
- In prossimità di gas infiammabili, ecc.
- Quando l'involucro mostra segni visibili di danneggiamento.
- Su oggetti appuntiti o su liquidi.
- Su cenere calda o fredda, mozziconi accesi di sigarette, ecc.
- Su polvere fine, ad esempio di intonaco, calcestruzzo, farina o cenere.
- Non lasciare esposto l'aspirapolvere alla luce solare diretta.
- Evitare di esporre l'aspirapolvere o le batterie a calore eccessivo.
- Le batterie non devono essere smontate, cortocircuitate, poste su una superficie metallica o esposte a calore eccessivo.
- Non utilizzare mai l'aspirapolvere senza filtri.

L'utilizzo dell'aspirapolvere nelle circostanze sopra indicate può causare gravi danni al prodotto. Tali danni non sono coperti dalla garanzia.

O Ergorapido deverá ser utilizado apenas por adultos para aspirar normalmente num ambiente doméstico. Certifique-se de que o aspirador é guardado num local seco. Todos os serviços de assistência e reparação terão de ser efectuados por um centro de assistência Electrolux autorizado.

Este aparelho não se destina a ser utilizado por pessoas (incluindo crianças) com deficiências físicas, sensitivas ou mentais nem com falta de experiência e conhecimentos, a menos que sejam supervisionadas ou instruídas no que se refere à utilização do aparelho por uma pessoa responsável pela sua segurança.

Retire a ficha da tomada antes de limpar ou tratar da manutenção do aparelho.

As crianças deverão ser supervisionadas de modo a garantir que não brincam com o aparelho. O material da embalagem (por exemplo, sacos de plástico) não deverá estar ao alcance das crianças para evitar o risco de asfixia.

Todos os aspiradores são concebidos para funcionar a uma tensão específica. Certifique-se de que a tensão de alimentação corresponde à indicada na placa de classificação no adaptador de carregamento. Utilize apenas o adaptador de carregamento original destinado a este modelo.

#### Nunca utilize o aspirador:

- Em áreas molhadas.
- Perto de gases inflamáveis, etc.
- Quando a caixa apresenta sinais visíveis de danos.
- Em objectos aguçados ou líquidos.
- Em cinzas quentes ou frias, pontas de cigarros acesas, etc.
- Em pó fino, por exemplo, de gesso, cimento, farinha ou cinzas, quentes ou frias.
- Não deixe o aspirador exposto a luz solar directa.
- Evite expor o aspirador ou a bateria a calor intenso.
- Não deve desmontar a bateria, provocar-lhe um curto circuito, colocá-la numa superfície de metal nem expô-la a calor intenso.
- Nunca utilize o aspirador sem filtros.

A utilização do aspirador nas circunstâncias acima descritas pode provocar danos sérios no produto. Esse tipo de danos não está coberto pela garantia.

De Ergorapido mag alleen door volwassenen worden gebruikt en is alleen bedoeld voor huishoudelijk gebruik. Zorg dat de stofzuiger altijd op een droge plaats wordt opgeborgen. Alle onderhoudsbeurten en reparaties moeten worden uitgevoerd door een erkend Electrolux Service Centre.

Dit apparaat mag niet worden gebruikt door personen (met inbegrip van kinderen) met beperkte lichamelijke, zintuiglijke of geestelijke vermogens, of personen zonder ervaring of kennis, tenzij zij worden begeleid bij of zijn geïnstrueerd over het gebruik van het apparaat door iemand die de verantwoordelijkheid draagt voor hun veiligheid.

Trek de stekker uit het stopcontact voordat u het apparaat gaat reinigen of onderhouden.

Let op dat kinderen niet met het apparaat spelen. Houd verpakkingsmateriaal, zoals plastic zakken, uit de buurt van kinderen, vanwege verstikkingsgevaar.

Elke stofzuiger is ontworpen voor een specifieke spanning. Controleer of de voedingsspanning gelijk is aan de spanning die op het typeplaatje of de oplaadadapter wordt vermeld. Gebruik alleen de originele oplaadadapter die ontworpen is voor dit model.

#### Gebruik de stofzuiger nooit in de volgende situaties:

- In natte ruimten.
- In de buurt van ontvlambare gasen enz.
- Als de behuizing zichtbare tekenen van schade vertoont.
- Bij scherpe voorwerpen of vloeistoffen.
- Voor hete of koude as, brandende sigarettenpeuken enz.
- Voor fijn stof van bijvoorbeeld gips, beton, bloem of as.
- Laat de stofzuiger nooit in direct zonlicht staan.
- Stel de stofzuiger of de batterij niet aan grote hitte bloot.
- De batterij mag nooit uit elkaar worden gehaald, worden kortgesloten, in contact komen met een metalen oppervlak of worden blootgesteld aan grote hitte.
- Gebruik de stofzuiger nooit zonder filters.

Het gebruik van de stofzuiger in de bovengenoemde situaties kan schade aan het product veroorzaken. Dergelijke schade valt niet onder de garantie.

#### Manutenzione e riparazioni

In caso di guasti o difetti, portare l'aspirapolvere Ergorapido presso un centro di assistenza autorizzato Electrolux. Se il cavo di alimentazione o il caricabatterie sono danneggiati, devono essere sostituiti da Electrolux, da un agente dell'assistenza o da una persona egualmente qualificata, in modo da evitare qualsiasi rischio.

#### Informazioni per l'utente

Electrolux declina ogni responsabilità per tutti i danni derivanti da un uso improprio o in caso di manomissione dell'apparecchio.

Questo prodotto è progettato nel rispetto dell'ambiente. Tutte le parti in plastica sono riciclabili. Per ulteriori dettagli, consultare il sito Web: [www.electrolux.com](http://www.electrolux.com)

Per commenti relativi all'aspirapolvere o al libretto delle istruzioni per l'uso, inviare una e-mail all'indirizzo: [floorcare@electrolux.com](mailto:floorcare@electrolux.com)

Visitate il sito Web all'indirizzo [www.electrolux.it](http://www.electrolux.it) o contattate il servizio clienti al numero 0434/3951



Si dichiara che questo aspirapolvere alimentato a batterie, progettato per uso domestico, è conforme alla Direttiva EMC 2004/108/CEE, alla Direttiva sulle basse tensioni 2006/95/CEE e alla Direttiva 93/68/CEE in materia di marcatura CE. Tutti i test di conformità sono stati effettuati da un ente indipendente.

Il simbolo  riportato sull'apparecchio o sulla sua confezione indica che questo prodotto non può essere considerato un normale rifiuto domestico, ma che deve invece essere smaltito presso un apposito punto di raccolta specializzato nel riciclaggio di apparecchiature elettriche ed elettroniche. Lo scrupoloso rispetto delle disposizioni in materia di smaltimento delle apparecchiature elettriche ed elettroniche contribuisce alla salvaguardia dell'ambiente e alla tutela della salute. Per ulteriori informazioni sul riciclaggio contattare il proprio comune di residenza, la discarica o il negozio dove è stato acquistato il prodotto.

#### Assistência ou reparações

Em casos de avaria ou falhas, o seu Ergorapido tem de ser levado a um centro de assistência Electrolux autorizado. Se o cabo de alimentação ou o carregador estiver danificado, tem de ser substituído pela Electrolux, pelo representante da assistência técnica ou por uma pessoa com habilitações equivalentes para evitar quaisquer perigos.

#### Informação ao consumidor

A Electrolux recusa qualquer responsabilidade por todos os danos decorrentes de um uso impróprio do aparelho ou de modificações ilícitas efectuadas ao mesmo.

Este produto foi concebido a pensar no ambiente. Todas as peças de plástico estão marcadas para fins de reciclagem. Para obter informações detalhadas, consulte o nosso Web site: [www.electrolux.com](http://www.electrolux.com)

Se tiver comentários a fazer sobre o aspirador ou sobre o manual de Instruções de Utilização, envie-nos uma mensagem de correio electrónico para: [floorcare@electrolux.com](mailto:floorcare@electrolux.com)



Declaramos que este aspirador a pilhas, destinado ao uso doméstico, se encontra em conformidade com a Directiva EMC 2004/108/CE, com a Directiva de Baixa Tensão 2006/95/CE e com a Directiva de Marcação CE 93/68/CEE. Todos os testes de conformidade foram realizados por um organismo terceiro e independente de verificação da conformidade.

O símbolo  no produto ou na sua respectiva embalagem indica que este produto não poderá ser tratado como residuo doméstico. Pelo contrário, deverá ser entregue ao ponto de recolha aplicável para a reciclagem dos equipamentos eléctricos e electrónicos. Ao garantir que este produto é eliminado correctamente, ajudará a evitar possíveis consequências nefastas para o meio ambiente e para a saúde de seres humanos, o que, caso contrário, poderia acontecer se este produto fosse eliminado de forma incorrecta. Para informações mais detalhadas sobre a reciclagem deste produto, contacte o seu gabinete municipal local, o seu serviço de eliminação de resíduos domésticos ou a loja onde adquiriu este produto.

#### Onderhoud en reparaties

Als uw Ergorapido niet goed of helemaal niet meer werkt, brengt u de stofzuiger naar een erkend Electrolux Service Centre. Als de voedingskabel of de oplader is beschadigd, moet deze worden vervangen door Electrolux, een servicevertegenwoordiger of een vergelijkbare, gekwalificeerde persoon. Zo kunnen gevaarlijke situaties worden voorkomen.

#### Klanteninformatie

Electrolux wijst alle aansprakelijkheid van de hand voor schade die ontstaat als gevolg van onjuist gebruik van het apparaat of onbevoegde aanpassingen aan het apparaat.

Het ontwerp van dit product is zeer milieuvriendelijk. Alle kunststof onderdelen kunnen worden hergebruikt. Bezoek onze website voor meer informatie: [www.electrolux.com](http://www.electrolux.com)

Voor vragen over de stofzuiger of de handleiding kunt u ons e-mailen voor Nederland: [consumenten.belangen@electrolux.nl](mailto:consumenten.belangen@electrolux.nl) voor België: [consumer.services@electrolux.be](mailto:consumer.services@electrolux.be)

Bezoek onze website op [www.electrolux.nl](http://www.electrolux.nl) of [www.electrolux.be](http://www.electrolux.be) of bel de klantenservice voor Nederland op 0172 468 172 en voor België op 02 363 04 44. Voor gesprekken vanaf een vaste lijn naar dit nummer worden € 0.75 per minuut in rekening gebracht.



Wij verklaren dat deze oplaadbare stofzuiger voor huishoudelijk gebruik voldoet aan EMC-richtlijn 2004/108/EC, Laagspanningsrichtlijn 2006/95/EC en CE-markeringsrichtlijn 93/68/EEC. Alle vereiste testen zijn uitgevoerd door een onafhankelijke testinstantie.

Het symbool  op het product of de verpakking geeft aan dat dit product niet als gewoon huisvuil mag worden behandeld. Het moet naar een inzameelpunt voor de recycling van elektrische en elektronische apparatuur worden gebracht. Als u ervoor zorgt dat dit product op de juiste wijze wordt weggegooid, helpt u om mogelijk negatieve gevolgen voor het milieu en de volksgezondheid, die kunnen worden veroorzaakt door het onjuist verwijderen van dit product, te voorkomen. Neem voor meer informatie over de recycling van dit product contact op met uw gemeente, het afvalbedrijf of de winkel waar u het product hebt aangeschaft.