



WS 44



WS 44

Scharnierseiten-  
sicherung für Fenster

WinSafe

Irrtum und Änderungen vorbehalten. · Errors and changes reserved. · Sous réserve d'erreur et de modifications.  
Vergissingen en wijzigingen voorbehouden. · BAMA WS44 nm 01Z016



- de** Montage- und Bedienungsanleitung
- en** Assembly and User Manual
- fr** Instruction de montage et mode d'emploi
- nl** Montage- en gebruiksaanwijzing



## Language

<b>de</b>	Deutsch .....	3
<b>en</b>	English .....	12
<b>fr</b>	Français .....	21
<b>nl</b>	Nederlands .....	30
<b>it</b>	Download: <a href="http://www.burg.biz">www.burg.biz</a>	
<b>es</b>	Descarga: <a href="http://www.burg.biz">www.burg.biz</a>	
<b>pt</b>	Download: <a href="http://www.burg.biz">www.burg.biz</a>	
<b>sv</b>	Download: <a href="http://www.burg.biz">www.burg.biz</a>	
<b>no</b>	Download: <a href="http://www.burg.biz">www.burg.biz</a>	
<b>dk</b>	Download: <a href="http://www.burg.biz">www.burg.biz</a>	
<b>fi</b>	Ladattava tiedosto: <a href="http://www.burg.biz">www.burg.biz</a>	
<b>el</b>	λήψη: <a href="http://www.burg.biz">www.burg.biz</a>	
<b>tr</b>	İndir: <a href="http://www.burg.biz">www.burg.biz</a>	
<b>ro</b>	Descărcare: <a href="http://www.burg.biz">www.burg.biz</a>	
<b>pl</b>	Pobieranie pliku: <a href="http://www.burg.biz">www.burg.biz</a>	
<b>cs</b>	Stáhnout: <a href="http://www.burg.biz">www.burg.biz</a>	
<b>hu</b>	Letölthető: <a href="http://www.burg.biz">www.burg.biz</a>	
<b>sl</b>	Download: <a href="http://www.burg.biz">www.burg.biz</a>	
<b>sk</b>	Download: <a href="http://www.burg.biz">www.burg.biz</a>	
<b>hr</b>	Download: <a href="http://www.burg.biz">www.burg.biz</a>	
<b>ru</b>	загрузка: <a href="http://www.burg.biz">www.burg.biz</a>	
<b>bg</b>	Download (зареди): <a href="http://www.burg.biz">www.burg.biz</a>	
<b>et</b>	Download: <a href="http://www.burg.biz">www.burg.biz</a>	

**BURG-WÄCHTER KG**

Altenhofer Weg 15  
58300 Wetter  
Germany

[www.burg.biz](http://www.burg.biz)

[www.burg.biz](http://www.burg.biz)

[www.burg.biz](http://www.burg.biz)

## Einführung

Herzlichen Glückwunsch zu diesem BURG-WÄCHTER Qualitätsprodukt!

Bitte lesen Sie diese Anleitung sorgfältig durch und bewahren Sie diese auf.

### Bitte beachten Sie:

Bei Absicherung von Fenstern und Türen muss immer ein Hauptzugang von außen bedient werden können.

Bei Nichtbeachtung der in dieser Anleitung angegebenen Voraussetzungen ist die einbruchhemmende Wirkung beeinträchtigt.

## Inhalte dieser Anleitung

- A Allgemeine Hinweise
- B Einsatzbereich
- C Verpackungsinhalt
- D Werkzeug
- E Montage
- F Bedienung

## A. Allgemeine Hinweise

Die Scharnierseitensicherung WS 44 ist nach VdS 2536 anerkannt und nach DIN 18104-1 geprüft.

Nach DIN 18104-1 sollte je 1 m Fensterhöhe auf jeder Seite mindestens eine Zusatzsicherung montiert werden. Auf der Betätigungsseite (Griffseite) muss mindestens ein Zusatzsicherung abschließbar sein.



Die Bohrlochtiefen und Schraubenlängen müssen auf die örtlichen Gegebenheiten abgestimmt werden. Die Fenster/Fenstertüren nicht durchbohren, evtl. mit Bohranschlag arbeiten. Beim Bohren keine beweglichen Teile, Dichtungen oder Glasscheiben beschädigen. Die Befestigungsschrauben sollten von Hand angezogen werden, um ein Überdrehen zu vermeiden.

**Für eventuell auftretende Verletzungen bzw. Schäden, die bei der Montage und / oder durch unsachgemäße Handhabung entstehen, übernimmt der Hersteller keine Haftung.**

Als zusätzliche Sicherungsmaßnahme bei Kunststoffelementen und ggf. bei Alu- und Holzelementen empfiehlt sich die Verwendung des BURG-WÄCHTER Montageankers MA 99 DUO.

## B. Einsatzbereich

Das WS 44 wird auf der Scharnierseite des Fensters oder der Fenstertür montiert und eignet sich für alle gängigen, nach innen öffnende Fenster/Fenstertüren aus Holz, Aluminium oder Kunststoff mit Metalleinlage.

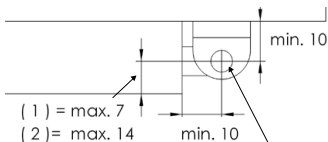

Flügelblech  
Casement plate  
Platine d'ancrage  
Raamplaat

Fensterscharnier  
Window hinge  
Charnière de fenêtre  
Venster scharnier

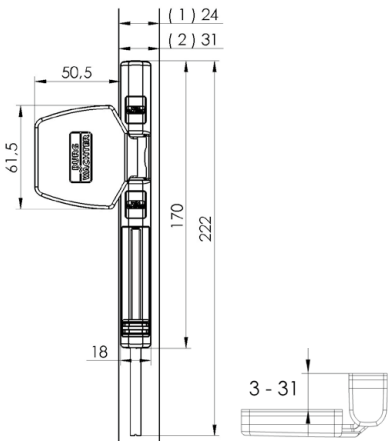

## C. Verpackungsinhalt

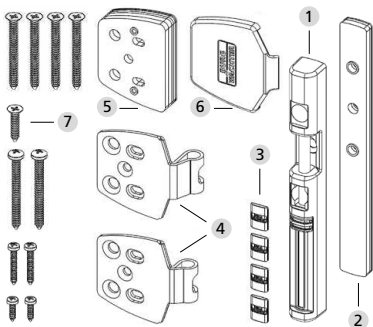

- 1 Scharnierseitensicherung
- 2 Unterlagen für Scharnierseitensicherung  
1 mm, 2 mm, 4 mm
- 3 4 Stück Schraubenabdeckungen
- 4 2 Stück Flügelbleche (1), (2)
- 5 Unterlagen für Flügelbleche je 2 Stück  
1 mm, 2 mm, 4 mm
- 6 Flügelblechabdeckung
- 7 Senkkopfschrauben  
4 Stück 4,8x50/1 Stück 4,8x22  
Linsenkopfschrauben  
2 Stück 4,8x50/ 2 Stück 3,5x25/  
2 Stück 3,5x13

## D. Werkzeug

- Kreuzschlitzschraubendreher/Bohrmaschine/  
Maßstab/Bleistift/Hammer
- Bohrer Ø 2,5/3,0/3,5
- Säge/Feile/Schraubstock zum Kürzen der  
Schrauben (falls erforderlich)

## E. Montage

Bitte prüfen Sie vor der Montage die Funktion des Fensters/der Fenstertür. Dieses muss sich einwandfrei öffnen und schließen lassen. Messen Sie nach, ob die auf Seite 5 geforderten Maße an Ihrem Fenster/Fenstertür vorhanden sind. Entfernen Sie die Abdeckung eines Fensterscharniers.

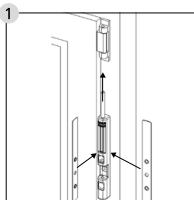

1 Entriegeln Sie die Scharnierseiten-  
sicherung mit dem  
Schieber und halten  
Sie diese mit dem  
Sicherungsbolzen in  
Richtung Scharnier auf  
den Fensterrahmen.  
Ermitteln Sie nach-

einander die erforderlichen Abstände zum  
Fensterflügel und Fensterrahmen mit Hilfe der  
beigefügten Unterlagen. Der Sicherungsbolzen und  
der Scharnierbolzen müssen in einer Linie liegen.

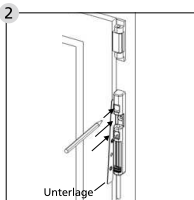

2 Positionieren Sie die  
Scharnierseitensicherung  
an der gewünschten  
Stelle mit dem  
ermittelten Abstand  
zum Fensterflügel.  
**Der Sicherungsbolzen  
muss nach unten  
zeigen.** Markieren Sie

die 3 Bohrpositionen mit einem Bleistift.

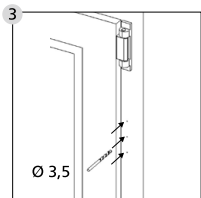

Vertiefen Sie die Markierungen leicht mit z. B. einer Schraubenspitze/ Hammer und bohren die 3 Bohrungen mit einem Bohrer Ø 3,5. **Den Fensterrahmen nicht durchbohren.**

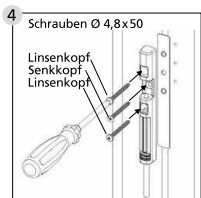

Montieren Sie die Scharnierseiten-sicherung mit den ermittelten Unterlagen. **Vermeiden Sie ein Überdrehen der Schrauben.**

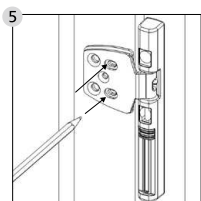

Setzen Sie das passende Flügelblech (1) oder (2) in die Scharnierseiten-sicherung ein und verriegeln Sie diese mit dem Schieber. Falls erforderlich unterlegen Sie das Flügelblech mit entsprechenden

Unterlagen. Richten Sie das Flügelblech aus und markieren Sie in den beiden Langlöchern 2 Bohrpositionen mit einem Bleistift.

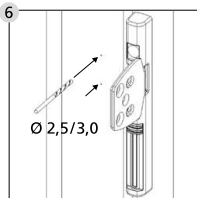

Vertiefen Sie die Markierungen leicht mit z. B. einer Schraubenspitze/ Hammer und bohren die 2 Bohrungen mit einem Bohrer Ø 2,5 für Holz und Ø 3,0 für Alu oder

Kunststoff mit Metalleinlage. **Beim Bohren keine beweglichen Teile, Dichtungen oder Glasscheiben verletzen. Den Fensterflügel nicht durchbohren.**

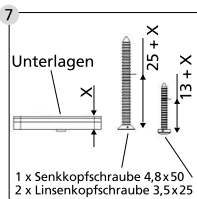

Wenn Sie Unterlagen für das Flügelblech verwenden kürzen Sie 2 Linsenkopfschrauben 3,5x25 und 1 Senkkopfschraube 4,8x50 entsprechend.

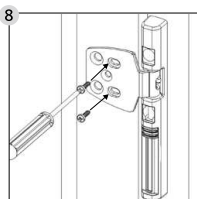

Montieren Sie die 2 Linsenkopfschrauben Ø 3,5x13 bzw. die gekürzten Schrauben. **Vermeiden Sie ein Überdrehen der Schrauben.**

Prüfen Sie die Scharnierseitensicherung auf Funktion. Der Schieber muss sich leichtgängig bewegen lassen. Evtl. das Flügelblech nachjustieren. Das Fenster/ die Fenstertür muss sich einwandfrei öffnen und schließen lassen.

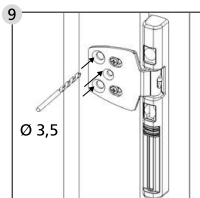

Bohren Sie die 2 äußeren Bohrungen für Schrauben 4,8x50 und die mittlere Bohrung für Schraube 4,8x22 mit Bohrer Ø 3,5 mm.

**Beim Bohren keine beweglichen Teile, Dichtungen oder**

**Glasscheiben verletzen. Den Fensterflügel nicht durchbohren.**

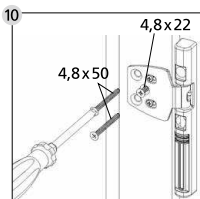

Befestigen Sie das Flügelblech mit 2 Senkkopfschrauben 4,8x50 und 1 Senkkopfschraube 4,8x22 bzw. der gekürzten Schraube Ø 4,8.

**Vermeiden Sie ein Überdrehen der Schrauben.**

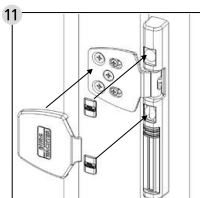

Setzen Sie die Abdeckkappen auf das Flügelblech und in die Schraubenlöcher.

**Achtung:**  
**Die Schraubenabdeckkappen lassen sich nicht mehr ohne Beschädigung entfernen!**



## F. Bedienung

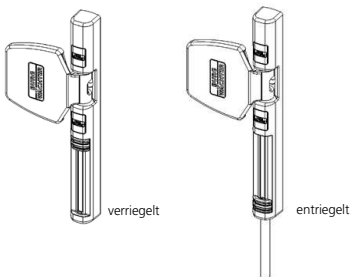

Das WS 44 wird in die normale Betätigung des Fensters einbezogen. Im geschlossenen Zustand des Fensters schieben Sie bitte den Schieber generell ein und verriegeln damit die Scharnierseitensicherung. Für die normale Drehöffnung des Fensters ist keine weitere Betätigung notwendig.

Zum Kippen des Fensters betätigen Sie den Schieber der Scharnierseitensicherung sodass der Verriegelungsbolzen herausfährt.

**Der ausgefahrene Bolzen signalisiert:  
Achtung! Die Sicherung ist nicht verriegelt.**

Nach dem Schließen des Fensters bitte den Schieber wieder betätigen bis der Bolzen eingefahren ist.

## Introduction

Congratulations on this BURG-WÄCHTER quality product!

Please read these instructions carefully and keep it for future reference.

### **Please note:**

If you want to protect windows and doors there must always be a main access which can be operated from the outside.

Failure to observe the information in these instructions conditions, the burglar-proof effect is impaired.

## Content

- A General instructions
- B Field of application
- C Content of packaging
- D Tools
- E Assembly
- F Operation

## A. General instructions

The window protection WS44 is approved by VdS 2536 and tested according to DIN 18104-1.

According to DIN 18104-1 at least one additional protection should be mounted on each side



for every 1 m window height. On the operating side (handle side) at least one additional protection must be lockable.



The borehole depths and screw lengths must be matched according to local conditions. Do not pierce the windows/French doors, eventually work with a drill stopper. When drilling do not damage any moving parts, seals or glass panes. The mounting screws should be tightened by hand to avoid overtightening.

**For any possible injuries and/or damages caused by improper handling during assembly, the manufacturer accepts no liability.**

As an additional safety measure in case of plastic elements and possibly for aluminum and wooden elements, we recommend using the BURG-WÄCHTER mounting anchor MA 99 DUO.

## B. Field of application

The WS 44 is mounted on the hinge side of the window or French window and is suitable for all standard, inward opening windows/French doors made of wood, aluminum or plastic with metal insert.

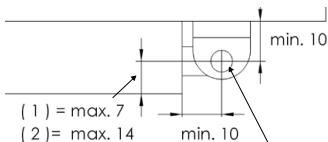

( 1 ) = max. 7

( 2 ) = max. 14

min. 10

min. 10

Flügelblech  
Casement plate  
Platine d'ancrage  
Raamplaat

Fensterscharnier  
Window hinge  
Charnière de fenêtre  
Venster scharnier

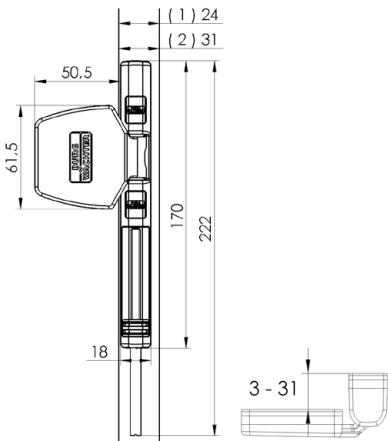

## C. Content of packaging

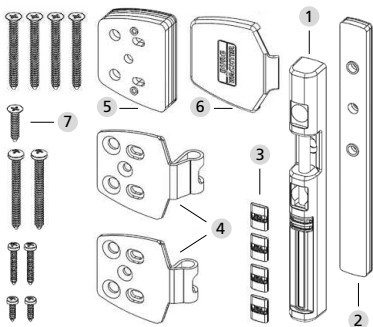

- 1 Hinge side protection
- 2 Underlay for hinge side protection  
1 mm, 2 mm, 4 mm
- 3 4 screw covers
- 4 2 Stück Flügelbleche (1), (2)
- 5 Underlays for casement plate 2 pcs. each  
1 mm, 2 mm, 4 mm
- 6 Casement plate covering
- 7 Countersunk screws  
4 pcs. 4,8x50/1 pcs. 4,8x22  
rounded head screws  
2 pcs. 4,8x50/ 2 pcs. 3,5x25/  
2 pcs. 3,5x13

## D. Tools

- Phillips screwdriver/drilling machine/  
scale/pencil/hammer
- Drill Ø 2,5/3,0/3,5
- Saw/file/vice for shortening screws  
(if necessary)

## E. Assembly

Before mounting please check the function of the window/French door. It must be possible to open and close properly. Please measure whether the on page 5 required dimensions are available for your window/French door.

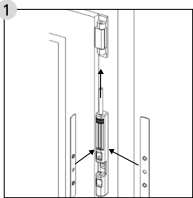

Unlock the hinge side protection with the slider and hold it with the locking bolt in the direction of the hinge on the window frame. Determine in which distances to the casement and window

frames are necessary with the aid of accompanying underlays. The safety pin and the hinge pin must be aligned.

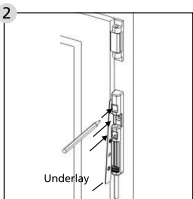

Position the hinge side protection at the desired location with the determined distance to the casement.

**The securing bolt must face down.**

Mark the 3 drilling positions with a pencil.

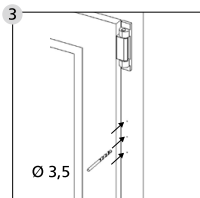

Deepen the markings lightly with e. g. a screw tip/hammer and drill the 3 holes with a  $\text{Ø } 3,5$  drill.

**Do not drill through the window frame.**

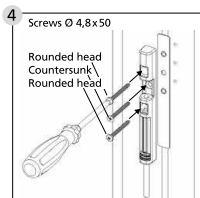

Fit the hinge side protection with the determined underlays.

**Avoid overtightening of the screws.**

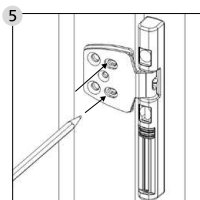

Insert the right casement plate (1) or (2) into the hinge side protection and lock them with the slide. If necessary, support the casement plate with the appropriate underlays. Align the

casement plate and mark the two drill holes positions with a pencil.

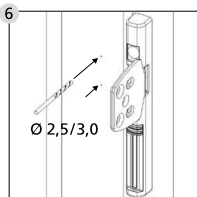

Deepen the markings lightly with eg. a screw tip/hammer and drill 2 holes with a Ø 2,5 drill for wood or Ø 3,0 for aluminum and plastic with metal insert.

**When drilling do not damage any**

**moving parts, seals or glass panes. Do not drill through the casement.**

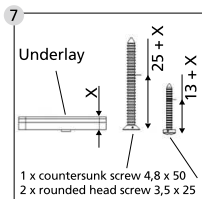

If you are using underlays for the casement plate, please shorten the 2 rounded head screws 3,5x25 and 1 countersunk screw 4,8x50 accordingly.

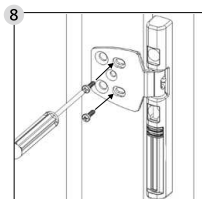

Fit the 2 rounded head screws Ø 3,5x13 or the shortened screws.

**Avoid overtightening of the screws.**

Check the function of the hinge side protection. The slide

needs to be moved easily. Readjust the casement plate if necessary. The window/French windows must be opened and closed properly.



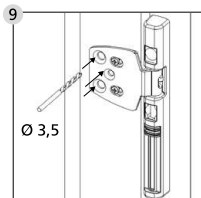

Drill the 2 outer holes for the screws 4,8x50 and the middle hole for the screw 4,8x22 with a Ø 3,5 mm drill.

**When drilling do not damage any moving parts, seals or glass panes.**

**Do not drill through the casement.**

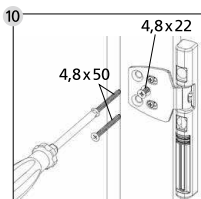

Fit the casement plate with 2 countersunk screws 4,8x50 and 1 countersunk screw 4,8x22 or the shortened screw Ø 4,8.

**Avoid overtightening of the screws.**

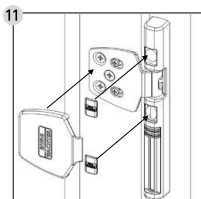

Insert the covering caps on the casement plate and into the screw holes.

**Caution: The caps can no longer be removed without damage!**

## F. Operation

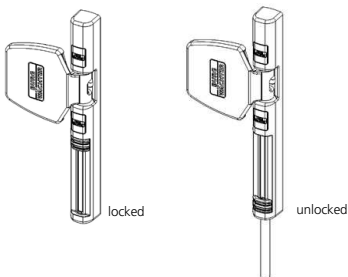

The WS 44 is included in the normal operation of the window. In the closed state of the window, you can slide the slider and thus lock the hinge side protection. For the normal opening of the window, no further operation is necessary.

To tilt the window, move the slider of the hinge side protection so that the locking bolt moves out.

**The extended bolt shows: Attention!**  
**The fuse is not locked.** After closing the window, please press the slider back until the bolt is retracted.

## Introduction

Merci d'avoir choisi ce produit de qualité BURG-WÄCHTER.

Veillez lire le mode d'emploi entièrement et garder le bien précieusement.

### **Faites attention svp :**

En sécurisant fenêtres et portes, il faut toujours que l'entrée principale soit accessible de dehors.

Si les conditions spécifiées dans ce manuel ne sont pas respectées, l'efficacité de l'anti-effraction est compromise.

## Contenu du manuel

- A Informations générales
- B Domaine d'utilisation
- C Contenu de l'emballage
- D Outils
- E Montage
- F Utilisation

## A. Informations générales

La sécurité pour fenêtre WS 44 est certifiée selon VdS 2536 et testé selon DIN 18104-1.

Selon DIN 18104-1, il doit y avoir par 1 mètre de hauteur de fenêtre sur chaque côté une sécurité supplémentaire. Du côté poignée il doit y avoir au minimum une sécurité supplémentaire verrouillable.

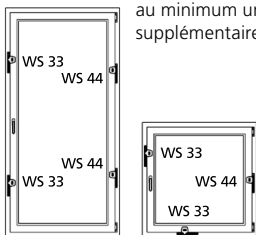

Les profondeurs de forage et longueurs de vis doivent être adaptées aux conditions locales. Ne percez pas le cadre de la fenêtre/porte fenêtre de bout en bout, travaillez éventuellement avec une perceuse. Lors du perçage, n'endommagez pas les pièces mobiles, les joints, le verre. Les vis de fixation doivent être serrées à la main afin d'éviter un serrage trop excessif.

**Le fabricant décline toute responsabilité lors de blessures ou dommages éventuels causés lors du montage et/ou par une mauvaise manipulation.**

En cas de montage sur des matériaux en plastique et si nécessaire sur des éléments en aluminium ou bois, veuillez prendre des précautions supplémentaires en utilisant notre ancrage de montage MA99 DUO.

## B. Domaine d'utilisation

Le WS 44 est monté sur le côté charnière de la fenêtre ou de la porte fenêtre et est adapté pour tous les standards, ouvrant vers l'intérieur des fenêtres/portes en bois, aluminium ou PVC avec insert métallique.

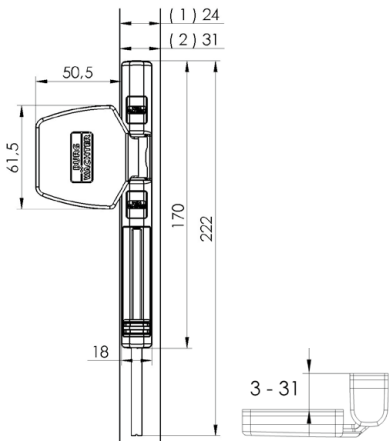
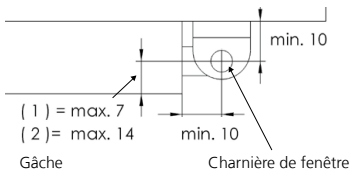

## C. Contenu de l'emballage

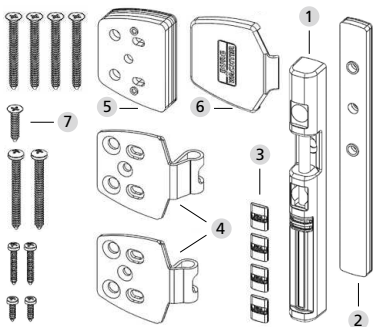

- 1 Sécurité pour pour fenêtre
- 2 Cales pour la sécurité pour fenêtre  
1 mm, 2 mm, 4 mm
- 3 4 caches-vis
- 4 2 gâches (1), (2)
- 5 Cales pour gâche 2 de chaque :  
1 mm, 2 mm, 4 mm
- 6 Cache gâche
- 7 Vis à tête plate  
4 vis 4,8x50/1 vis 4,8x22  
Vis à tête bombée  
2 vis 4,8x50/2 vis 3,5x25/2 vis 3,5x13

## D. Outils

- Tournevis cruciforme/Foreuse/Règle/Crayon/Marteau
- Mèche/Foret Ø 2,5/3,0/3,5
- Scie/Lime/Etau pour raccourcir les visses (en cas de besoin)

## E. Montage

Avant le montage, veuillez s'il vous plaît tester le bon fonctionnement de la fenêtre/porte fenêtre. Celle-ci doit se fermer et s'ouvrir correctement. Vérifiez si les dimensions requises mentionnés à la page 5 sont disponibles. Enlever le cache de la sécurité pour fenêtre.

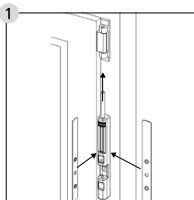

Déverrouiller la sécurité pour fenêtre avec le curseur et maintenez le avec la pêne en direction de la charnière sur le châssis. Déterminez l'un après l'autre la bonne distance entre le vantail et entre le châssis à

l'aide des cales. L'axe du verrou de fenêtre et l'axe de la charnière doivent être alignés.

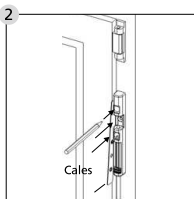

Positionnez la sécurité pour fenêtre à l'emplacement souhaité avec la distance au vantail déterminé.

**L'axe de verrou de fenêtre doit pointer vers le bas.**

Marquez les 3 positions de trous avec le crayon.

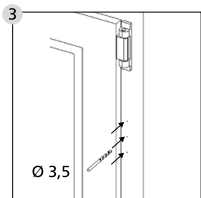

Approfondissez légèrement les marques avec par ex. la pointe de tournevis/marteau et percer les 3 trous avec une mèche/foret de Ø 3,5. **Ne percez par le cadre de la fenêtre de bout en bout.**

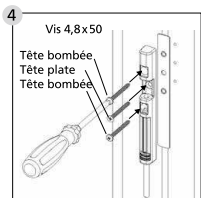

Fixez la sécurité pour fenêtre avec les cales appropriées. **Évitez de forcer le serrage des vis.**

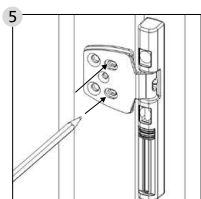

Placez la gâche correspondante (1) ou (2) dans la sécurité pour fenêtre et verrouillez le avec le curseur vers le haut. Si nécessaire, veuillez placer les cales appropriées. Alignez les cales et marquez les 2 trous à l'aide d'un crayon.



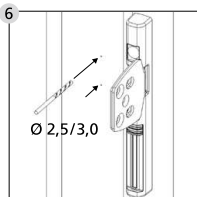

Approfondissez légèrement les marques avec par ex. la pointe de tournevis/marteau et percer les 2 trous avec une mèche/foret de Ø 2,5 pour le bois et Ø 3,0 pour l'Aluminium et plastique avec insert

métallique. **Lors du perçage, ne toucher pas les parties mobiles, les joints ou vitre. Ne percez par le vantail de la fenêtre de bout en bout.**

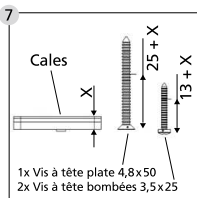

Si vous utilisez les cales pour la gâche, raccourcissez en conséquence 2 vis à têtes bombées 3,5x25 et 1 vis à tête plate 4,8x50.

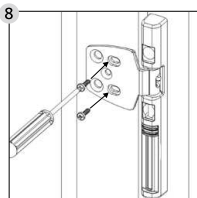

Montez les 2 vis à tête bombées Ø 3,5x13 ou vis raccourcies.

**Évitez de forcer le serrage des vis.**

Vérifiez le bon fonctionnement de la sécurité pour fenêtre.

Le curseur doit être en mesure de se déplacer facilement. Peut-être qu'il faut ajuster la gâche. La fenêtre/porte fenêtre doit se fermer et s'ouvrir aisément.

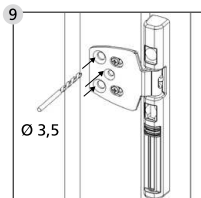

Percez les 2 trous extérieurs pour les vis 4,8x50 et le trou du milieu pour la vis 4,8x22 avec la mèche/foret Ø 3,5 mm.

**Lors du perçage, ne toucher pas les parties mobiles, les**

**joints ou vitre. Ne percez par le vantail de la fenêtre de bout en bout.**

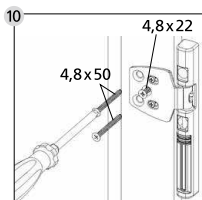

Fixez gâche avec 2 vis à tête plate 4,8x50 et 1 vis à tête plate 4,8x22 ou une vis raccourcie Ø 4,8. **Évitez de forcer le serrage des vis.**

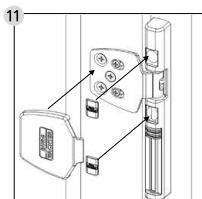

Placez les caches sur la gâche et les 2 trous de vis. **Attention : Les caches vis ne peuvent pas se retirer sans dommage!**

## F. Utilisation

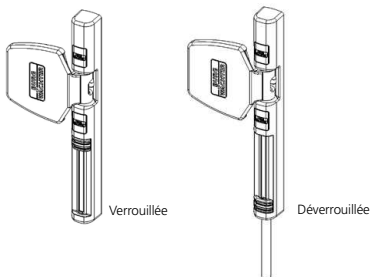

Le WS 44 est impliqué dans le fonctionnement normal de la fenêtre. Lorsque la fenêtre est fermée, faites glisser le curseur vers le haut et vous verrouillez ainsi la sécurité pour fenêtre. Pour une ouverture de rotation normale de la fenêtre, aucune autre action est nécessaire.

Pour faire basculer la fenêtre, faites glisser le curseur de la sécurité pour fenêtre afin que la pêne de sécurité sorte.

**La pêne sortie signifie :**

**Attention! La verrou n'est pas verrouillée.**

Après avoir fermé la fenêtre

## Inleiding

Gefeliciteerd met dit BURG-WÄCHTER kwaliteitsproduct!

Lees deze instructies zorgvuldig door en bewaar deze als referentie.

### **Let op:**

Wanneer ramen en deuren beveiligd worden moet altijd één hoofdtoegang vanaf de buitenkant kunnen worden bediend.

Niet naleven van de informatie in deze instructies leidt tot een minder goede bescherming tegen inbraak.

## Inhoud van deze handleiding

- A Algemene informatie
- B Applicatie
- C Inhoud van de verpakking
- D Gereedschap
- E Assembly
- F Operatie

## A. Algemene informatie

De scharnierkant beveiliging WS 44 is erkend door VdS 2536 en getest volgens DIN 18104-1.

Volgens DIN 18104-1 moet per elk m raamhoogte aan elke zijde ten minste één extra beveiliging worden gemonteerd. Aan de bedieningszijde (handvatzijde) moet ten minste één extra beveiliging afsluitbaar zijn.

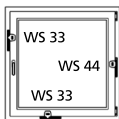

De boorgatdieptes en schroeflengtes moeten volgens de plaatselijke omstandigheden worden afgestemd. De ramen/deuren niet doorboren, eventueel met een bescherming werken. Tijdens het boren schade aan bewegende onderdelen, afdichtingen of ruiten vermijden. De schroeven moeten met de hand worden vastgedraaid om overtoeren te voorkomen.

**Voor eventuele verwondingen of schade veroorzaakt tijdens de montage en/of veroorzaakt door een onjuiste behandeling is de fabrikant niet aansprakelijk.**

Als één extra beveiliging in het geval van plastic elementen en eventueel aluminium en houten elementen, wordt het gebruik van BURG-WÄCHTER bevestigingsanker MA 99 DUO aanbevolen.

## B. Applicatie

De WS 44 wordt gemonteerd op de scharnierkant van het raam of de Franse deur en is geschikt voor alle standaard, naar binnen te openen ramen/Franse deuren die gemaakt zijn van hout of aluminium met metaal.

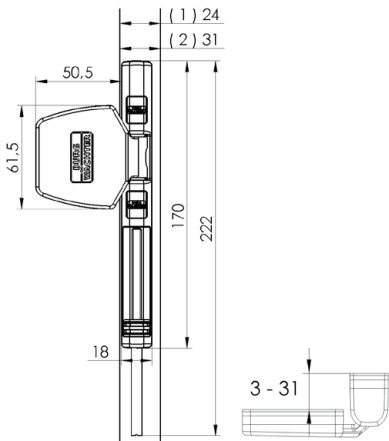
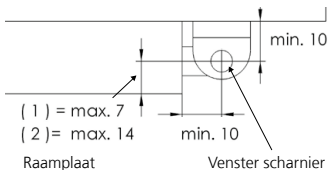

## C. Inhoud van de verpakking

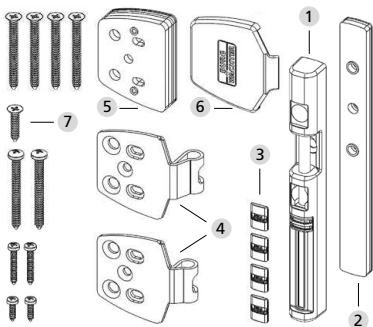

- 1 Scharnierkant beveiliging
- 2 Onderlagen voor de scharnierkant beveiliging  
1 mm, 2 mm, 4 mm
- 3 4 schroefdoppen
- 4 2 raamplaten (1), (2)
- 5 Onderlagen voor raamplaten elk 2 stuks  
1 mm, 2 mm, 4 mm
- 6 Raamplatafdekking
- 7 Platverzonken schroeven  
4 stuks 4,8x50/ 1 stuks 4,8x22  
bolkop schroef  
2 stuks 4,8x50/ 2 stuks 3,5x25/  
2 stuks 3,5x13

## D. Gereedschap

- Phillips schroevendraaier/boormachine/schaal/potlood/hammer
- Boor Ø 2,5/3,0/3,5
- Zaag/vijl/bankschroef om de schroeven in te korten (indien nodig)

## E. Assembly

Controleer voor de montage de functie van het venster/Franse deur. Dit moet kunnen worden geopend en gesloten. Meet of de op pagina 5 vereisten afmetingen bij uw ramen/Franse deuren beschikbaar zijn. Verwijder de deksel van een raamscharnier.

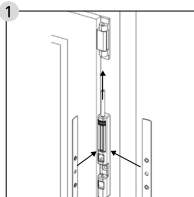

Ontgrendel de scharnierkant beveiliging met de schuif en houd deze met de grendelbout in de richting van het scharnier aan. Bepaal achtereenvolgens de vereiste afstanden naar het raam en

raamkozijnen met hulp van de bijgevoegde onderlagen. De grendelbout en de scharnierbout moeten op een lijn zijn.

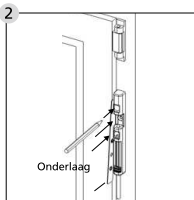

Plaats de scharnierkant beveiliging op de gewenste plek met de bepaalde afstand naar de raamvleugel. **De grendelbout moet naar beneden wijzen.** Markeer de 3 boorposities met een potlood.



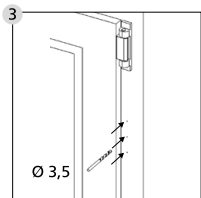

Verdiepen de markeringen met een schroef tip of hamer en boor de 3 gaten met een Ø 3,5 boor. **Boor niet door het raamkozijn.**

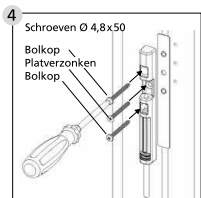

Monteer de raambeveiling met de geïdentificeerde onderlagen. **Vermijd overtoeren van de schroeven.**

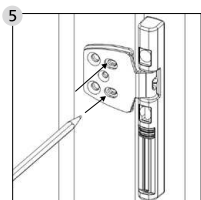

Zet de raamplaat (1) of (2) in de scharnierkant beveiling en vergrendel deze met vhet schuifje. Indien nodig plaats onderlagen onder de raamplaat. Richt de raamplaat uit en markeer in de twee

2 gaten 2 boorposities met een potlood.

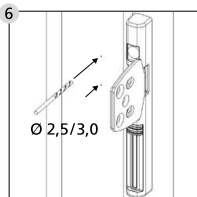

Verdiepen de markeringen met een schroef tip of hamer en boor het gat met een Ø 2,5 boor voor hout of Ø 3,0 voor kunststoff of aluminium met metaal.

**Tijdens het boren geen bewegende**

**onderdelen, afdichtingen of ruiten beschadigen.**

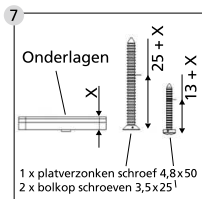

Als u gebruik maakt van onderdelen voor de raamplaat, aub de 2 bolkopschroeven 3,5x25 en de platverzonken schroef 4,8x50 inkorten.

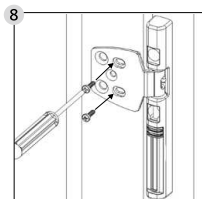

Monteer de 2 bolkop schroeven Ø 3,5x13 of de ingekorte schroeven.  
**Vermijd overtoeren van de schroeven.**

Controleer de functie van de scharnierkant beveiliging. De schuif moet soepel kunnen bewegen. De raamplaat bijstellen indien nodig. Het raam/de Franse deur moet goed kunnen worden geopend en gesloten.

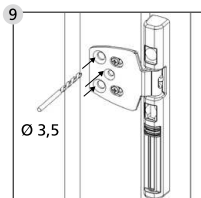

Boor de 2 buitenste gaten voor de schroeven 4,8x50 en het middelste gat voor de schroef 4,8x22 met boor  $\text{\O} 3,5$  mm.

**Tijdens het boren geen bewegende onderdelen, afdichtingen of ruiten beschadigen.**

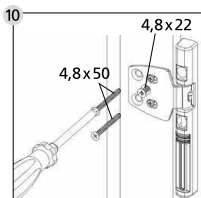

Bevestig de raamplaat met 2 platverzonken schroeven 4,8x50 en 1 platverzonken schroef 4,8x22 1 of de ingekorte schroef  $\text{\O} 4,8$ .

**Vermijd overtoeren van de schroeven.**

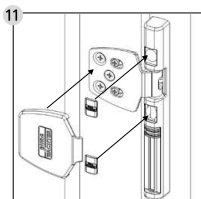

Plaats de doppen in de schroefgaten.

**Let op: De doppen kunnen niet meer zonder schade worden verwijderd !**

## F. Operatie

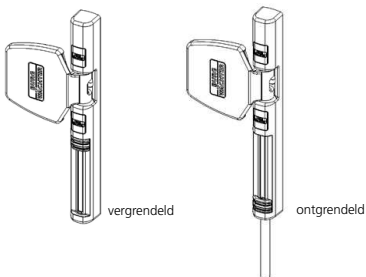

De WS 44 is opgenomen in het normale functioneren van de raam. In de gesloten toestand van het raam, Aub schuif opschuiven en dus de beveiliging vergrendelen. Voor de normale rotatie van de raamopeningbeweging is geen verdere bewerking nodig.

Om het venster te kantelen, drukt u op de schuif van de scharnierkant beveiliging, zodat de grendel naar buiten beweegt.

**De uitgeschoven bout gesignaleerd:**

**Aandacht! De beveiliging is niet vergrendeld.**

Na het sluiten van het venster, drukt u op de schuif totdat de bout weer ingetrokken is.



