



SIEMENS



Washing machine

WM14Y792CH, WM16Y792CH

siemens-home.com/welcome

it Lavatrice
Istruzioni per l'uso e l'installazione

Register
your
product
online

La vostra nuova lavatrice

Grazie per aver scelto una lavatrice Siemens.

Concedetevi qualche minuto di tempo per la lettura dei testi e scoprirete i vantaggi della vostra nuova lavatrice.

Per soddisfare gli elevati requisiti di qualità della marca Siemens, tutte le nostre lavatrici vengono sottoposte a un severo controllo prima di lasciare la fabbrica, finalizzato ad accertarne il corretto funzionamento e ad assicurarsi che siano prive di difetti.

Per ulteriori informazioni sui nostri prodotti, accessori e ricambi o per ricevere assistenza tecnica è possibile consultare il sito www.siemens-home.com o rivolgersi ai nostri centri di assistenza clienti.

Il manuale di utilizzo e installazione fa riferimento a vari modelli; le differenze vengono indicate nei singoli passaggi delle funzioni.



Mettere in funzione la lavatrice solo dopo aver letto le istruzioni per l'uso e l'installazione riportate nel presente manuale!

Interpretazioni di simboli / parole chiave

Pericolo!

La combinazione del simbolo e della parola precedente indica una situazione potenzialmente pericolosa. Il mancato rispetto delle indicazioni può provocare lesioni o portare alla morte.

Attenzione!

Indica una situazione potenzialmente pericolosa. Il mancato rispetto delle indicazioni può provocare danni a cose e/o all'ambiente.

Indicazione / consiglio

Indicazioni per un impiego ottimale dell'apparecchio / informazioni utili.

1. 2. 3. / a) b) c)

Le procedure da seguire sono indicate tramite numeri o lettere.

■ / -

Gli elenchi sono indicati tramite una casella o un trattino.

Indice

	Uso corretto	5
	Istruzioni di sicurezza	5
	Sicurezza elettrica.....	5
	Pericoli di lesioni.....	5
	Sicurezza bambini	6
	Tutela dell'ambiente	7
	Imballaggio/apparecchio dismesso ..	7
	Consigli per risparmiare	7
	L'essenziale in breve	8
	Conoscere l'apparecchio	9
	Lavatrice	9
	Pannello comandi.....	10
	Display	11
	Bucato	13
	Preparare il bucato	13
	Dividere il bucato	13
	Detersivo	14
	Corretta scelta del detersivo.....	14
	Risparmiare energia e detersivo.....	14
	Tabella dei programmi	15
	Programmi sul selettore programmi ..	15
	Inamidare	20
	Tingere/Decolorare.....	20
	Memory (a seconda del modello).....	20
	Impostazioni del programma ..	21
	Temperatura	21
	Velocità di centrifuga	21
	Fine fra	21
	Impostazioni di programma/ opzioni aggiuntive (* a seconda del modello).....	22
	speedPerfect 	22
	ecoPerfect 	22
	Prelavaggio *	22
	Extra risciacquo *	22
	Aqua Plus *	22
	Stirofacile *	22
	Ammollo *	23
	Ammollo fine ciclo *	23
	Night wash *	23
	Anti-macchia	23
	Utilizzare l'apparecchio	24
	Preparare la lavatrice	24
	Accensione dell'apparecchio/ Selezione del programma	24
	Modificare le impostazioni di programma	25
	Selezionare impostazioni di programma aggiuntive	25
	Introdurre la biancheria nel cestello	26
	Dosare e introdurre il detersivo e l'additivo	26
	Avvio del programma	27
	Sicurezza bambini	28
	Aggiungere biancheria	29
	Cambio del programma	29
	Interruzione del programma	29
	Fine programma con Ammollo fine lavaggio.....	29
	Fine del programma	29
	Estrarre il bucato/spegnere l'apparecchio.....	30
	Impostazioni dell'apparecchio ..	30

 Analisi sensoriale	31	 Installazione e allacciamento .	40
Automatismo quantità	31	Fornitura	40
Controllo antisbilanciamento	31	Istruzioni di sicurezza	41
Aqua sensor	31	Superficie di posizionamento della lavatrice	42
Sensore di carico/Indicatore di carico	31	Installazione della macchina sopra a uno zoccolo o su un pavimento in travi di legno	42
Consigli per il dosaggio	31	Installazione su di una pedana con cassetto	42
 Pulizia e manutenzione	31	Installazione sottopiano/incasso dell'apparecchio in una cucina modulare componibile	42
Corpo della macchina/Pannello comandi	32	Rimuovere i blocchi di trasporto	42
Cestello	32	Lunghezze di raccordi e del cavo elettrico	43
Decalcificazione	32	Alimentazione idraulica	44
Cassetto detersivo e relativo alloggiamento	32	Scarico dell'acqua	45
Pompa di scarico acqua otturata, svuotamento di emergenza	32	Livellamento	46
Raccordo flessibile di scarico otturato in corrispondenza del sifone	33	Allacciamento elettrico	46
Filtro nel raccordo di carico acqua otturato	34	La prima messa in funzione	47
 Guasti, Che fare se?	34	Trasporto	47
Sblocco di emergenza	34		
Indicazioni del display	35		
Guasti, Che fare se?	36		
 Servizio di assistenza clienti .	38		
 Valori di consumo	39		
Consumo di energia e di acqua, durata del programma e umidità residua dei programmi di lavaggio principali	39		
I programmi più efficienti per tessuti di cotone	40		
 Dati tecnici	40		



Uso corretto

- Utilizzare esclusivamente per uso domestico e privato.
- La lavatrice è idonea al lavaggio di tessuti lavabili in lavatrice e di capi in lana lavabili a mano in acqua e detersivo.
- L'apparecchio è idoneo per l'uso di acqua fredda e l'impiego di comuni detersivi e additivi reperibili in commercio, peraltro idonei per l'utilizzo nelle lavatrici ad uso domestico.
- Nel dosaggio di tutti i detersivi, coadiuvanti, additivi e detergenti osservare scrupolosamente le istruzioni del produttore.
- La lavatrice può essere utilizzata da bambini a partire da 8 anni di età, da persone con capacità fisiche, psichiche o sensoriali ridotte o da persone che non hanno familiarità con l'apparecchio o non ne conoscono a sufficienza il funzionamento, solamente **sotto sorveglianza o se sono state istruite** da persona responsabile. Vietare ai bambini l'accesso al locale, senza sorveglianza, durante i lavori di lavaggio e di manutenzione.
- Tenere lontani dalla lavatrice gli animali domestici.

Leggere le istruzioni di uso e installazione e tutte le altre informazioni accluse alla lavatrice. Adottare le corrispondenti misure di sicurezza.

Conservare la documentazione allegata per un utilizzo futuro.



Istruzioni di sicurezza

Sicurezza elettrica



Avviso

Pericolo di morte!!

Rischio di folgorazione in caso di contatto con componenti sotto tensione.

- Non toccare mai la spina di alimentazione con le mani bagnate.
- Staccare il cavo di alimentazione sempre dalla presa e mai tirando il cavo, perchè si rischia di danneggiarlo.

Pericoli di lesioni



Avviso

Pericolo di lesioni!!

- Nella fase di trasporto della lavatrice non impugnare parti sporgenti (ad es. oblò di carico, piano di appoggio); questi componenti possono rompersi e provocare lesioni. Non sollevare la lavatrice dai componenti sporgenti.
- Se si sale sulla lavatrice, il piano di lavoro potrebbe rompersi e causare lesioni. Non salire sulla lavatrice.
- Se ci si appoggia all'oblò di carico aperto, la lavatrice potrebbe rovesciarsi e causare lesioni. Non appoggiarsi all'oblò di carico aperto.

- Toccare il cestello in rotazione può causare lesioni alle mani. Non toccare il cestello in rotazione. Attendere che il cestello sia fermo.

Avviso

Pericolo di scottature! !

Durante il lavaggio ad alte temperature, il contatto con liscivia bollente (ad es. durante la fase di scarico nel lavandino) può provocare scottature. Non toccare la liscivia bollente.

Sicurezza bambini

Avviso

Pericolo di morte!!

Non permettere ai bambini di utilizzare la lavatrice come un gioco: i bambini potrebbero trovarsi in situazioni di pericolo o ferirsi.

- Non lasciare bambini privi di sorveglianza nei pressi della lavatrice.
- Non permettere ai bambini di giocare con la lavatrice.

Avviso

Pericolo di morte!!

I bambini potrebbero rinchiudersi nella lavatrice rischiando la vita.

Per apparecchi fuori uso:

- staccare la spina di alimentazione.

- troncare il cavo di alimentazione ed eliminarlo assieme alla spina.
- distruggere la chiusura dell'oblò di carico

Avviso

Pericolo di asfissia!!

Durante il gioco i bambini possono avvolgersi nell'imballaggio, nei fogli di plastica e in parti di imballaggi. Pericolo di soffocamento. Tenere imballaggi, fogli di plastica ed elementi di imballaggio fuori dalla portata dei bambini.

Avviso

Pericolo di intossicazione!!

Detersivi e additivi, se ingeriti, possono provocare avvelenamenti. Tenere detersivi e additivi fuori dalla portata dei bambini.

Avviso

Irritazioni degli occhi e della pelle!

Il contatto con detersivi e additivi può provocare irritazioni degli occhi e della pelle. Tenere detersivi e additivi fuori dalla portata dei bambini.

Avviso

Pericolo di lesioni!!

Durante il lavaggio ad alte temperature il vetro dell'oblò di carico si surriscalda. Impedire ai bambini di toccare l'oblò di carico.

Tutela dell'ambiente

Imballaggio/apparecchio dismesso





Smaltire l'imballaggio secondo le normative ambientali vigenti. Questo apparecchio dispone di contrassegno ai sensi della direttiva europea 2012/19/UE in materia di apparecchi elettrici ed elettronici (waste electrical and electronic equipment - WEEE). Questa direttiva definisce le norme per la raccolta e il riciclaggio degli apparecchi dismessi valide su tutto il territorio dell'Unione Europea.

Consigli per risparmiare

- Per ogni specifico programma di lavaggio immettere la quantità massima di biancheria ammessa. ***  Tabella dei programmi' on page 15 ***
- Lavare senza prelavaggio la biancheria con sporco normale.
- Per il lavaggio di capi dallo sporco leggero o normale è possibile ridurre l'energia e il detersivo utilizzati. → *Pagina 14*
- Le temperature selezionabili si riferiscono alle indicazioni di lavaggio riportate sui capi. Le temperature raggiunte nella macchina possono discostarsi da quelle indicate per garantire la combinazione ottimale di risparmio energetico e risultato di lavaggio.

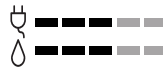
- **Indicazioni per il consumo di energia e acqua:** → *Pagina 11*
Gli indicatori forniscono informazioni circa il rispettivo livello del consumo di energia e acqua nei programmi selezionati.
Più tacche si illuminano, maggiore sarà il relativo consumo.
In questo modo è possibile confrontare i consumi nei programmi con la scelta di diverse impostazioni di programma e decidere event. di scegliere un'impostazione di programma che faccia risparmiare energia e acqua.



-  Consumo di energia
-  Consumo di acqua

- **Modalità risparmio energetico:** l'illuminazione del campo degli indicatori si spegne dopo pochi minuti, il tasto ►|| lampeggia. Per attivare l'illuminazione premere un tasto qualsiasi.
La modalità di risparmio energetico non viene attivata durante lo svolgimento di un programma.
- **Spegnimento automatico:** se l'apparecchio resta a lungo inutilizzato, sia all'avvio del programma che al termine del programma, può spegnersi automaticamente per risparmiare energia. Per accendere l'apparecchio premere di nuovo il pulsante dell'interruttore principale. ***  Impostazioni dell'apparecchio' on page 30 ***
- Se al termine del lavaggio la biancheria sarà asciugata nell'asciugatrice, selezionare una velocità di centrifuga secondo le istruzioni del produttore dell'asciugatrice.

L'essenziale in breve

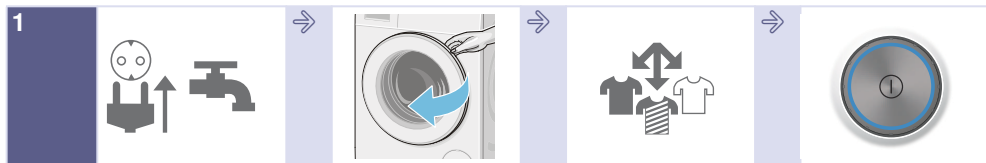

1 Inserire la spina di alimentazione. Aprire il rubinetto dell'acqua.

Aprire l'oblò di carico.

Suddividere la biancheria.

Per l'accensione premere il pulsante .



2 Selezionare ad es. il programma **Sintetici**.

Cambiare eventualmente le impostazioni del programma selezionato e selezionare le impostazioni/opzioni del programma.

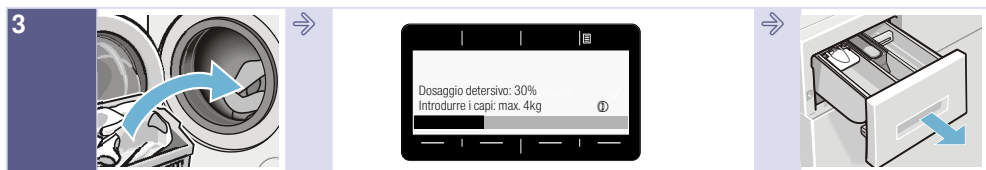

3 Introdurre la biancheria.

Osservare la quantità di carico max. sul display (a seconda del modello).

Aprire il cassetto del detersivo.



4 Dosare il detersivo secondo il dosaggio consigliato.

Chiudere l'oblò di carico.

Avviare il programma.



5 Fine del programma

Per la disattivazione premere il tasto . Chiudere il rubinetto dell'acqua (nei modelli senza Acqua-Stop).

Conoscere l'apparecchio

Lavatrice

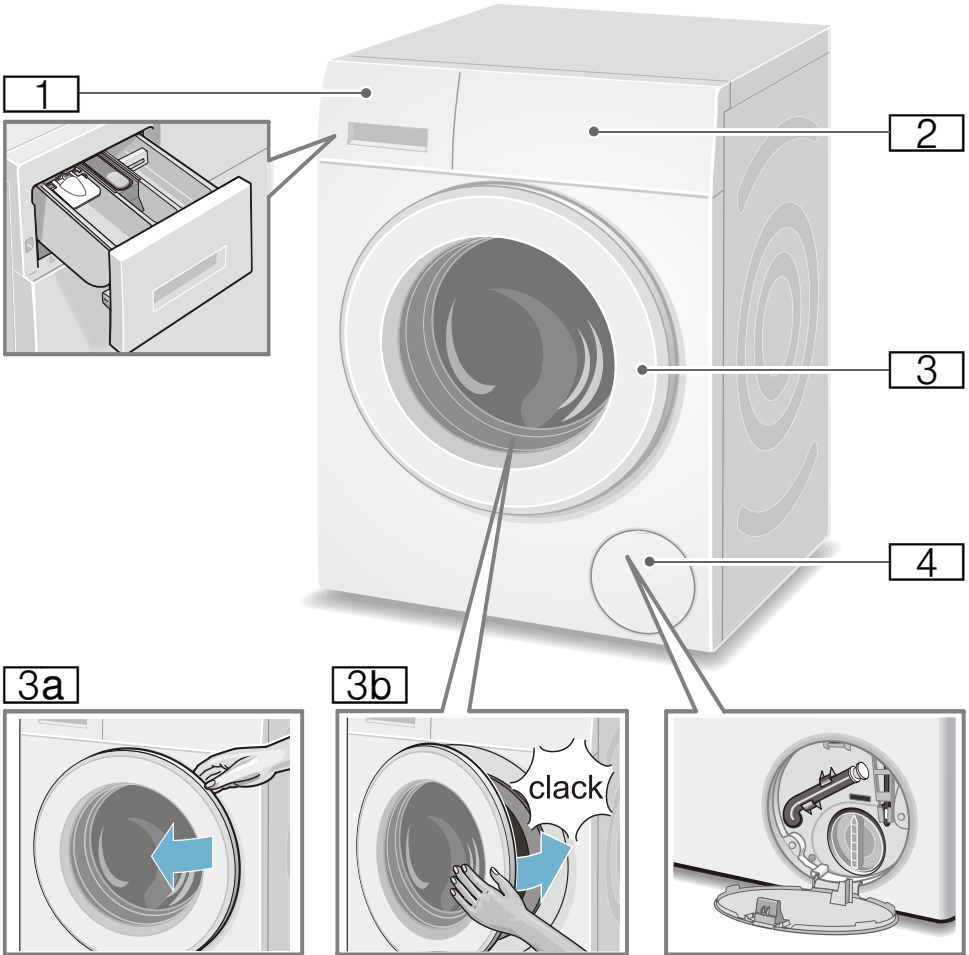

- 1** Cassetto del detersivo
→ *Pagina 26*
- 2** Pannello di comando/campo degli indicatori
- 3** Oblò di carico con maniglia
- 3a** Aprire l'oblò di carico
- 3b** Chiudere l'oblò di carico
- 4** Sportello di servizio

Pannello comandi

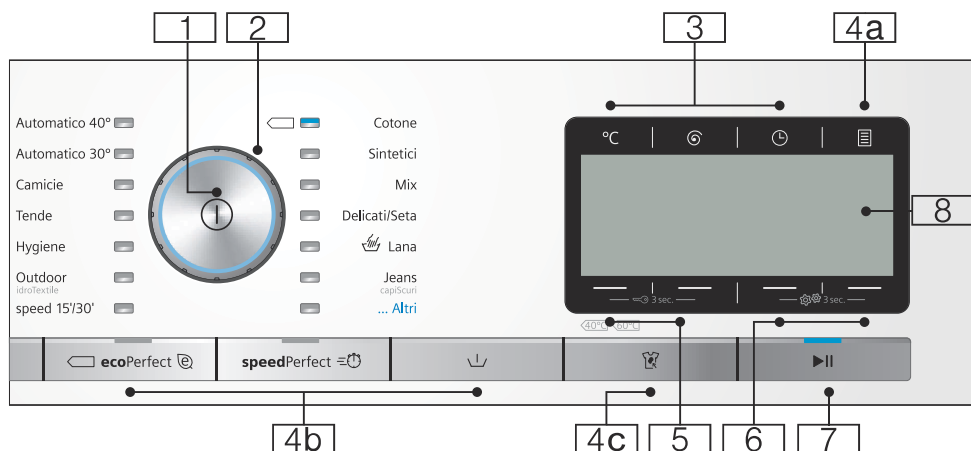

Avvertenza: Tutti i tasti (tranne l'interruttore principale) sono sensibili al tatto, basta sfiorarli!

- 1** **Interruttore principale** per l'accensione/lo spegnimento della lavatrice: Premere il tasto ①.
- 2** **Selettore programmi**
Per la selezione di un programma.
È possibile ruotare il selettore programmi nei due sensi.
Panoramica dei programmi → *Pagina 15*
- 3** **Tasti per la modifica delle preimpostazioni di programma:**
→ *Pagina 21*
 - Temperatura (°C),
 - Velocità di centrifuga (⊙),
 - Fine fra (⌚)
- 4** **Tasti per la selezione delle impostazioni di programma:**
- 4a** Opzioni (☰) → *Pagina 11*, → *Pagina 22*
- 4b** ecoPerfect (Ⓜ), speedPerfect (Ⓜ), Prelavaggio (⌵)

- 4c** **Anti-macchia** (☒) per la selezione delle macchie
→ *Pagina 11*, → *Pagina 23*
- 5** Tasti **Sicurezza bambini** (⊞ 3 sec.) per l'attivazione/la disattivazione della sicurezza bambini → *Pagina 28*
- 6** Tasti **Impostazioni** (⊞ 3 sec.) per la modifica delle impostazioni dell'apparecchio come ad esempio il tono tasti, una panoramica di tutte le impostazioni dell'apparecchio selezionabili → *Pagina 12*, → *Pagina 30*
- 7** **Tasto ▶|| per:**
 - Avvio di un programma,
 - Interruzione di un programma, ad es. aggiungere il bucato → *Pagina 29*,
 - Termine di un programma → *Pagina 29*
- 8** **Display** per impostazioni e informazioni → *Pagina 11*

Display

Menu principale dopo la selezione del programma

Ad es. **Sintetici**

Le frecce sul display indicano in quale direzione possono essere modificate le preimpostazioni di programma con i tasti che si trovano in alto e in basso.

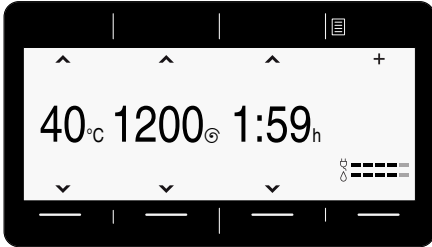

Programmi ... Altri selezionati

e selezionare ad es. il programma **Centrifuga** :

Mediante i tasti sotto le frecce è possibile selezionare il programma desiderato. La selezione viene confermata con un segno di spunta.

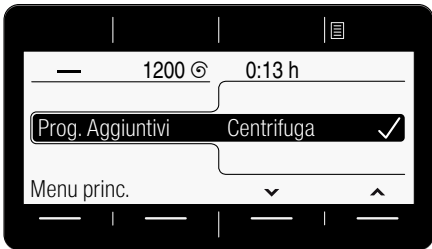

Attendere oppure tornare indietro con il pulsante **Menu princ.**; il programma selezionato viene visualizzato sul display.

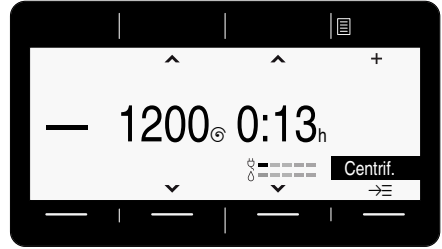

Per modificare il programma premere il pulsante sotto il programma su fondo nero e modificare il programma.

Tasto Opzioni (☰) selezionato

e ad es. selezionare l'opzione **Ammollo fine ciclo** (☰):

Con i tasti sotto entrambe le frecce a sinistra, selezionare l'opzione. Selezionare il valore visualizzato con i due pulsanti a destra. Le opzioni selezionate sono attive da subito e vengono visualizzate sul display.



Attendere o tornare al menu principale con il tasto **Opzioni** (☰).

Tasto Anti-macchia (☼) selezionato

e ad es. selezionare tipo di macchia

Erba ☼:

Con entrambi i tasti a destra selezionare il tipo di macchia. Il tipo di macchia selezionato è subito attivo e viene indicato sul display.

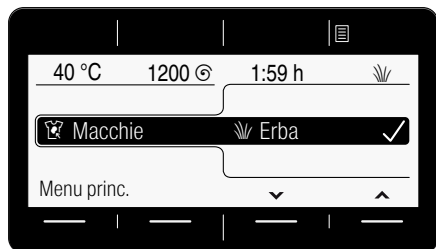

Attendere o tornare al menu principale con il tasto **Menu princ.** o **Anti-macchia** (☼).

Tasti Impostazioni (⚙️ 3 sec.) selezionati

e modificare l'impostazione dell'apparecchio: ad es. volume
Segnale acustico → *Pagina 30*

Con i tasti sotto entrambe le frecce a sinistra, selezionare l'impostazione. Selezionare il valore visualizzato con i due pulsanti a destra. La selezione è confermata con un segno di spunta.



Attendere o tornare al menu principale con i tasti **Impostazioni** (⚙️ 3 sec.) (tenere nuovamente premuto).



Bucato

Preparare il bucato

Attenzione!

Danni all'apparecchio/danni ai tessuti

Corpi estranei (es. monete, clips, spille, chiodi) possono danneggiare i capi o i componenti della lavatrice.

Attenersi alle seguenti indicazioni nella preparazione del bucato:

- Vuotare le tasche dei capi da lavare.

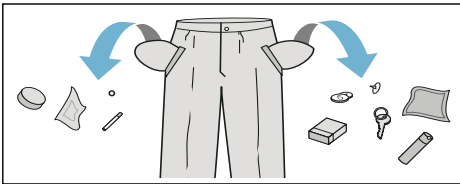

- Attenzione alle parti metalliche (fermagli per carta ecc.); se presenti, rimuoverle.
- Raccogliere i capi delicati in una retina/sacchetto (calze e reggiseni con rinforzi).
- Chiudere le chiusure lampo, abbottonare le federe.
- Spazzolare la sabbia dalle tasche e dai risvolti.
- Rimuovere le rotelline di sostegno delle tende oppure legarle in una rete/sacchetto.

Dividere il bucato

Suddividere il bucato secondo le indicazioni del produttore per la cura dei capi riportate sull'etichetta in base a:

- Tipo di tessuto/materiale
- Colore

Avvertenza: Il bucato può perdere colore. Lavare separatamente i capi bianchi dai capi colorati. Il primo lavaggio di capi colorati nuovi deve essere effettuato separatamente.

- Grado di sporco
Suddividere i capi in base al grado di sporco.
Alcuni esempi sui gradi di sporco si trovano → *Pagina 14*
 - **sporco leggero:** non effettuare il prelavaggio, event. selezionare l'impostazione **speedPerfect**
 - **normale**
 - **molto sporco:** inserire un minor numero di capi, selezionare un programma con prelavaggio
 - **Macchie:** rimuovere/pretrattare le macchie finché sono ancora recenti. Quindi detergere senza strofinare con lisciva di sapone. Infine lavare il bucato con il programma corrispondente. Talvolta le macchie ostinate/secche possono essere rimosse soltanto dopo più lavaggi.
- Simboli sull'etichetta
Avvertenza: Le cifre indicano la temperatura massima di lavaggio.

- adatto a lavaggio normale; ad es. programma Baumwolle (Cotone)
- adatto a lavaggio delicato; ad es. programma Pflegeleicht (Sintetici)
- adatto a lavaggio estremamente delicato; ad es. programma Fein/Seide (Delicati/Seta)
- si addice al lavaggio a mano; per es. programma Wolle (Lana).
- Non lavare la biancheria nella lavatrice.



Detersivo

Corretta scelta del detersivo

Per la corretta scelta del detersivo, della temperatura e del trattamento di lavaggio è determinante il simbolo di trattamento. → vedere anche www.sartex.ch

Su www.cleanright.eu si trova un gran numero di altre informazioni su detersivi, additivi e detergenti per l'uso domestico.

- **Detersivo universale con sbiancanti ottici**
adatto per biancheria bianca lavabile a 90° in lino o cotone
Programma: Cotone / a freddo - max. 90 °C
- **Detersivo per capi colorati senza candeggiante e sbiancanti ottici**
adatto per biancheria colorata in lino o cotone
Programma: Cotone / a freddo - max. 60°C
- **Detersivo per capi delicati/colorati senza sbiancanti ottici**
adatto per biancheria colorata in fibre facili da trattare, fibre sintetiche
Programma: Sintetici / a freddo - max. 60°C
- **Detersivo per capi delicati**
adatto per tessuti pregiati delicati, seta o viscosa
Programma: Delicati/Seta / a freddo - max. 40°C
- **Detersivo per lana**
adatto per la lana
Programma: Lana / a freddo - max. 40°C

Risparmiare energia e detersivo









































Con biancheria poco sporca o normalmente sporca si possono risparmiare energia (riduzione della temperatura di lavaggio) e detersivo.



























Risparmio	Grado di sporco/avvertenza
Temperatura ridotta e quantità di detersivo secondo dosaggio consigliato.	<p>leggero</p> <p>Nessuna macchia di sporco riconoscibile. I capi d'abbigliamento hanno assorbito l'odore del corpo, ad es.:</p> <ul style="list-style-type: none"> ■ capi sportivi/estivi leggeri (indossati per poche ore) ■ T-Shirt, camicie, camicette, (indossate per 1 giornata) ■ lenzuola e asciugamani degli ospiti (usati 1 giorno)
	<p>normale</p> <p>Sporco visibile o si riconoscono piccole macchie leggere, ad es.:</p> <ul style="list-style-type: none"> ■ T-Shirt, camicie, camicette (sporche di sudore, indossate più volte) ■ asciugamani, lenzuola (usati per 1 settimana)
	<p>molto sporco</p> <p>Sporco e/o macchie evidenti ad es. strofinacci per stoviglie, biancheria per neonati, abbigliamento professionale</p>
Temperatura secondo l'etichetta del capo e quantità di detersivo secondo dosaggio consigliato/grado di sporco 'molto sporco'	





Avvertenza: Nel dosaggio di tutti i detersivi, coadiuvanti, additivi e detergenti osservare scrupolosamente le istruzioni generali e le istruzioni del produttore. → *Pagina 26*

Programma/Tipo di biancheria/Avvertenze	Impostazioni
<p>Delicati / Seta</p> <p>Indumenti lavabili delicati per es. di seta, raso, tessuti sintetici o misti (ad es. camicette di seta, scarpe di seta)</p> <p>Avvertenza: . Usare detersivo idoneo per biancheria lavabile in lavatrice e per capi delicati o seta.</p>	<p>2 kg</p> <p> - 40°C</p> <p>0 - 800** giri/min</p> <p> , , , , , , </p>
<p> Lana</p> <p>Indumenti lavabili a mano oppure in lavatrice di lana o misto lana; Programma di lavaggio particolarmente delicato per evitare il restringimento della biancheria, pause del programma più lunghe (gli indumenti restano in ammollo in acqua e detersivo)</p> <p>Avvertenze</p> <ul style="list-style-type: none"> ■ La lana è un prodotto di origine animale ad es.: angora, alpaca, lama, pecora. ■ Usare un detersivo per la lana che si possa utilizzare nella lavatrice. 	<p>2 kg</p> <p> - 40 °C</p> <p>0 - 800** giri/min</p> <p> , </p>
<p>Hygiene</p> <p>indumenti resistenti di cotone o lino</p> <p>Avvertenza: . particolarmente indicato per esigenze igieniche elevate o per pelli molto sensibili grazie a lavaggi più prolungati a una temperatura definita, un livello dell'acqua più elevato e un maggiore risciacquo.</p>	<p>7 kg/5*** kg</p> <p> - 60 °C</p> <p>0 - 1600** giri/min</p> <p> , , , , , , </p>
<p>speed 15' / 30'</p> <p>Programma extra rapido di ca. 15 / 30 minuti, idoneo per piccoli carichi di biancheria poco sporca</p>	<p>2 / 3,5 kg</p> <p> - 40 °C</p> <p>0 - 1200** giri/min</p> <p>-</p>
<p>speed 60' *</p> <p>Programma extra breve di ca. 60 minuti, idoneo per piccoli carichi di biancheria poco sporca</p>	<p>5 kg</p> <p> - 40 °C</p> <p>0 - 1600** giri/min</p> <p>-</p>
<p>Jeans / capi Scuri</p> <p>Capi scuri in cotone e capi sintetici scuri; Lavare gli indumenti al rovescio.</p>	<p>3,5 kg</p> <p> - 40 °C</p> <p>0 - 1200** giri/min</p> <p> , , , , , , </p>
<p>* I programmi e le impostazioni di programma aggiuntivi dipendono dal modello. I programmi/Le impostazioni a disposizione possono essere selezionati o direttamente sul pannello di comando o tra i programmi ... Altri oppure Opzioni ().</p> <p>** max. La velocità di centrifuga dipende dal modello e dal programma</p> <p>*** carico ridotto con impostazione speedPerfect </p>	

Programma/Tipo di biancheria/Avvertenze	Impostazioni
<p>Outdoor *</p> <p>Lavaggio di abbigliamento impermeabile e outdoor con membrana impermeabile di rivestimento e indumenti idrorepellenti</p> <p>Avvertenze</p> <ul style="list-style-type: none"> ■ Usare detersivo idoneo per biancheria lavabile in lavatrice, dosaggio secondo le istruzioni del produttore nello scomparto II. ■ La biancheria non deve essere trattata con ammorbidente. ■ Prima del lavaggio pulire con cura il cassetto detersivo (tutti gli scomparti) da residui di ammorbidente. 	<p>max. 2 kg</p> <p> - 40°C</p> <p>0 - 800** giri/min</p> <p> , , , , , , </p>
<p>nightWash Mix *</p> <p>programma di lavaggio particolarmente silenzioso per il lavaggio durante la notte, adatto per indumenti di cotone, lino, fibra sintetica o tessuto misto</p> <p>Avvertenze</p> <ul style="list-style-type: none"> ■ Segnale acustico disattivato, ■ velocità di centrifuga finale ridotta preimpostata e tempo di lavaggio rapido 	<p>max. 4 kg</p> <p> - 40°C</p> <p>0 - 1200** giri/min</p> <p> , , , , , , , </p>
<p>Trapunta *</p> <p>indumenti, cuscini, trapunte o copriletti lavabili nella lavatrice imbottiti con fibre sintetiche; adatto anche per imbottiture con piume</p> <p>Avvertenza: . Lavare da soli i capi più grandi. Usare un detersivo per capi delicati: osservare le istruzioni di lavaggio. Utilizzare una quantità ridotta di detersivo.</p>	<p>max. 2,5 kg</p> <p> - 60 °C</p> <p>0 - 1200** giri/min</p> <p> , , , </p>
<p>Camicie</p> <p>camicie/grembiuli che non si stirano di cotone, lino, tessuti sintetici oppure misti</p> <p>Avvertenze</p> <ul style="list-style-type: none"> ■ Con l'impostazione Stirofacile (), le camicie/camicette vengono appese solo appena centrifugate, grondanti. -> Effetto autostiratura ■ Lavare le camicie/camicette in seta/tessuti delicati con il programma Delicati / Seta. 	<p>max. 2 kg</p> <p> - 60 °C</p> <p>0 - 800** giri/min</p> <p> , , , , , , </p>
<p>Piumini *</p> <p>indumenti, cuscini, coperte lavabili nella lavatrice imbottiti con piume; adatto anche per imbottiture con fibre sintetiche</p> <p>Avvertenza: . Lavare da soli i capi più grandi. Usare un detersivo per capi delicati: osservare le istruzioni di lavaggio. Utilizzare una quantità ridotta di detersivo.</p>	<p>max. 2 kg</p> <p> - 60 °C</p> <p>0 - 1200** giri/min</p> <p> , , , </p>
<p>* I programmi e le impostazioni di programma aggiuntivi dipendono dal modello. I programmi/Le impostazioni a disposizione possono essere selezionati o direttamente sul pannello di comando o tra i programmi ... Altri oppure Opzioni ().</p> <p>** max. La velocità di centrifuga dipende dal modello e dal programma</p> <p>*** carico ridotto con impostazione speedPerfect ()</p>	

Programma/Tipo di biancheria/Avvertenze	Impostazioni
<p>Asciugamani * resistenti, asciugamani molto resistenti di cotone. Asciugamani particolarmente morbidi.</p>	<p>max. 3,5 kg  - 90 °C 0 - 1600** giri/min  ,  ,  ,  ,  ,  ,  ,  ,  ,  , </p>
<p>Lingerie * per biancheria delicata, lavabile in lavatrice, es. velluto, pizzi o merletti, Lycra, seta o raso.</p>	<p>max. 1 kg  - 40 °C 0 - 600** giri/min  ,  ,  ,  ,  ,  ,  ,  , </p>
<p>Tende * 3,5 kg di sopratende speciali o 25 - 30 m² di tende leggere</p> <p>Avvertenze</p> <ul style="list-style-type: none"> ■ Risciacquo e centrifuga finale ridotti, ■ Per le tende usare un detersivo idoneo per biancheria lavabile in lavatrice. ■ Di fabbrica è preimpostato il tasto Prelavaggio (). Se non si desidera alcun prelavaggio, disattivare il tasto. 	<p>max. 3,5 kg  - 40 °C 0 - 800** giri/min  ,  ,  ,  ,  ,  ,  ,  , </p>
<p>Pulizia cestello Programma per la pulizia e la cura del cestello e del contenitore della soluzione ad es. prima del primo lavaggio a una temperatura di lavaggio più bassa (40 °C al massimo) oppure in caso di formazione di odori a causa di assenza prolungata. La spia Pulizia cestello lampeggia, se per un periodo prolungato non è stato utilizzato alcun programma a 60°C o a una temperatura superiore.</p> <p>Avvertenze</p> <ul style="list-style-type: none"> ■ Eseguire il programma per la pulizia del cestello senza biancheria. ■ Utilizzare il detersivo universale in polvere o un detergente contenente candeggina. Per evitare la formazione di schiuma utilizzare solo la metà della quantità di detersivo consigliata dal produttore. Non utilizzare detersivo per capi in lana o delicati. 	<p>0 kg 80, 90°C 1200 giri/min </p>
<p>Risciacquo * Risciacquo speciale con centrifuga</p>	<p>- - 0 - 1600** giri/min  ,  ,  , </p>
<p>* I programmi e le impostazioni di programma aggiuntivi dipendono dal modello. I programmi/Le impostazioni a disposizione possono essere selezionati o direttamente sul pannello di comando o tra i programmi ... Altri oppure Opzioni ().</p> <p>** max. La velocità di centrifuga dipende dal modello e dal programma carico ridotto con impostazione speedPerfect (</p> <p>***</p>	

Programma/Tipo di biancheria/Avvertenze	Impostazioni
Centrifuga * Centrifuga speciale con numero di giri regolabile.	- - 0 - 1600** giri/min 
Scarico acqua * dell'acqua di risciacquo ad es. dopo l'impostazione  (Ammollo fine ciclo = senza centrifuga finale)	- - - -
Outdoor / idroTextile * lavaggio con successivo trattamento impregnante di abbigliamento impermeabile e outdoor con membrana impermeabile di rivestimento e indumenti idrorepellenti.	max. 1 kg  - 40°C 0 - 800** giri/min  ,  ,  ,  ,  ,  , 
<ol style="list-style-type: none"> 1. Selezionare il programma. 2. Dosare il detersivo speciale per indumenti outdoor nello scomparto II. 3. Introdurre l'impermeabilizzante (max. 170 ml) nello scomparto . 4. Selezionare il tasto ►II. Post-trattamento della biancheria secondo le istruzioni del produttore. 	
Avvertenze <ul style="list-style-type: none"> ■ Usare detersivo idoneo per biancheria lavabile in lavatrice, dosaggio secondo le istruzioni del produttore: ■ La biancheria non deve essere trattata con ammorbidente. ■ Prima del lavaggio pulire con cura il cassetto detersivo (tutti gli scomparti) da residui di ammorbidente. 	
Sport / Fitness * Indumenti in microfibra per lo sport e il tempo libero.	max. 2 kg  - 40°C 0 - 800** giri/min
Avvertenze <ul style="list-style-type: none"> ■ La biancheria non deve essere trattata con ammorbidente. ■ Prima del lavaggio pulire con cura il cassetto detersivo (tutti gli scomparti) da residui di ammorbidente. 	 ,  ,  ,  ,  ,  ,  ,  ,  , 
Automatico 40° * tessuti resistenti.	max. 6 kg 40 °C 1400** giri/min  ,  , 
* I programmi e le impostazioni di programma aggiuntivi dipendono dal modello. I programmi/Le impostazioni a disposizione possono essere selezionati o direttamente sul pannello di comando o tra i programmi ... Altri oppure Opzioni ().	
** max. La velocità di centrifuga dipende dal modello e dal programma	
*** carico ridotto con impostazione speedPerfect 	

Programma/Tipo di biancheria/Avvertenze	Impostazioni
Automatico 30° * trattamento delicato della biancheria; Il grado di sporco e il tipo di biancheria vengono rilevati automaticamente e il processo di lavaggio e il dosaggio intelligente vengono adeguati in modo ottimale.	max. 3,5 kg 30 °C 1000** giri/min   
Memory * Per la memorizzazione delle impostazioni di programma personalizzate utilizzate più di frequente → <i>Pagina 20</i>	le impostazioni come programma selezionato
* I programmi e le impostazioni di programma aggiuntivi dipendono dal modello. I programmi/Le impostazioni a disposizione possono essere selezionati o direttamente sul pannello di comando o tra i programmi ... Altri oppure Opzioni ().	
** max. La velocità di centrifuga dipende dal modello e dal programma	
*** carico ridotto con impostazione speedPerfect 	

Inamidare

Avvertenza: È preferibile che la biancheria non sia stata preventivamente trattata con ammorbidente.

È possibile inamidare con amido liquido in tutti i programmi di lavaggio. Aggiungere l'amido nello scomparto  secondo le indicazioni del produttore (prima pulirlo, se necessario).

Tingere/Decolorare

Colorare solo in quantità adatte all'uso domestico. Il sale può intaccare l'acciaio. Attenersi alle indicazioni del produttore di coloranti.

Non decolorare il bucato nella lavatrice!

Memory (a seconda del modello)

Alla voce Memory restano memorizzati in modo permanente il programma e le impostazioni.

Per memorizzare:

1. Selezionare il programma **Memory**.
2. Se per questo programma Memory non è stato ancora scelto alcun programma, scegliere il programma seguendo le indicazioni sul display. La selezione del programma viene confermata automaticamente con un segno di spunta.
3. Eventualmente nel menu principale modificare la temperatura, la velocità di centrifuga e il tempo di Fine fra e/ o selezionare le impostazioni di programma aggiuntive.

Il programma viene automaticamente memorizzato e viene visualizzato sul menu principale.

Avvertenza: Il programma memorizzato può essere modificato con il tasto sotto il programma. *** 'Display' on page 11 ***

P+ Impostazioni del programma

Le preimpostazioni del programma vengono visualizzate sul menu principale dopo aver selezionato il programma.

Display → *Pagina 11*

È possibile modificare le preimpostazioni, finché sul menu principale sono presenti le frecce.

È disponibile una panoramica di tutte le impostazioni di programma selezionabili a seconda del programma
→ *Pagina 15*.

Temperatura

(°C)

A seconda dell'avanzamento del programma, è possibile modificare la temperatura impostata sia prima dell'avvio del programma, sia a programma avviato.

La massima temperatura impostabile dipende dal programma scelto.

Velocità di centrifuga

(⊙)

È possibile modificare la velocità di centrifuga (in giri/minuto) sia prima dell'avvio del programma, sia a programma avviato.

Il numero massimo di giri che è possibile impostare dipende dal programma scelto e dal modello utilizzato.

Impostazione 0: nessuna centrifuga, l'acqua viene soltanto scaricata. La biancheria rimane bagnata nel cestello, ad es. per la biancheria che non si deve centrifugare.

Fine fra

(⌚)

Dopo la selezione del programma, sul menu principale viene visualizzata la durata del programma.

Prima dell'avvio del programma si può prestabilire la fine del programma in intervalli di un'ora (h=ora) fino a un massimo di 24 h.

Dopo l'avvio del programma viene visualizzato il numero delle ore desiderato ad es. **8h** e viene eseguito un conto alla rovescia sino a quando il programma di lavaggio avrà inizio. Segue poi la visualizzazione della durata del programma.

Avvertenza: La durata del programma viene regolata automaticamente durante il corso del programma. Le modifiche sia delle preimpostazioni e delle impostazioni del programma che delle opzioni, del sistema di rilevamento della schiuma, dello squilibrio, del carico e del grado di sporco, potrebbero comportare dei cambiamenti della durata del programma.

Dopo l'avvio del programma, durante il conto alla rovescia del numero di ore selezionato in precedenza, il numero di ore può essere modificato come segue:

1. Selezionare il tasto ►II.
2. Con il tasto **Fine fra** modificare il numero delle ore.
3. Selezionare il tasto ►II.

Dopo l'avvio del programma, mentre scorre la durata del programma, è possibile, in caso di necessità, aggiungere o estrarre il bucato.

→ *Pagina 29*

P+ Impostazioni di programma/ opzioni aggiuntive (* a seconda del modello)

Le impostazioni/opzioni a disposizione dipendono dal modello.

È possibile selezionare diverse impostazioni/opzioni in funzione del programma selezionato, per adattare ancora meglio il processo di lavaggio al carico di biancheria.

Le impostazioni possono essere cambiate:

- mediante il tasto corrispondente sul pannello di comando o
- mediante il tasto Opzioni (⏏).
→ *Pagina 10*

È disponibile una panoramica di tutte le impostazioni aggiuntive selezionabili a seconda del programma → *Pagina 15*.

speedPerfect ⏏

Per il lavaggio in breve tempo con risultato di lavaggio paragonabile, al programma selezionato senza impostazione speedPerfect ⏏ ma con un maggiore risparmio energetico.

Avvertenza: Non superare il carico massimo.

Panoramica dei programmi
→ *Pagina 15*

ecoPerfect Ⓜ

Lavaggio a risparmio energetico grazie alla riduzione della temperatura con risultato di lavaggio paragonabile al programma selezionato senza impostazione ecoPerfect Ⓜ.

Prelavaggio *

(⏏)

Impostazioni selezionabili:

attivato - disattivato

Per biancheria molto sporca.

Avvertenza: Suddividere il detersivo tra gli scomparti **I** e **II**.

Extra risciacquo *

(⏏)

Impostazioni selezionabili:

⏏⁺¹ **+ 1 Risciacquo**
⏏⁺² **+ 2 Risciacqui**
⏏⁺³ **+ 3 Risciacqui**

Disattivato

Risciacqui aggiuntivi dipendono dal programma, durata prolungata del programma per pelli particolarmente sensibili e/o zone in cui l'acqua è molto dolce.

Aqua Plus *

(⏏)

Impostazioni selezionabili:

attivato - disattivato

livello dell'acqua più alto, trattamento più delicato della biancheria.

Stirofacile *

(⏏)

Impostazioni selezionabili:

attivato - disattivato

Riduce la formazione di sgualciture per mezzo di uno speciale ciclo di centrifuga con successive pause e velocità di centrifuga ridotta.

Avvertenza: Umidità residua della biancheria più alta.

Ammollo *



Impostazioni selezionabili:

attivo - disattivato

Prima del ciclo di lavaggio principale il bucato resta più a lungo nell'acqua, per ammorbidire lo sporco più intenso.

Da utilizzare in caso di sporco particolarmente ostinato, a tal fine prima dell'avvio introdurre il detersivo nello scomparto I.

Avvertenze

- Introdurre biancheria dello stesso colore.
- Qualora la lavatrice non disponga di tale opzione, è possibile mettere in ammollo come segue:

1. Impostare il programma **Cotone 30°C** e selezionare il tasto ►II.
2. Dopo ca. 10 minuti selezionare il tasto ►II. La biancheria resta nella liscivia.
3. Trascorso il tempo di ammollo desiderato, selezionare nuovamente il tasto ►II, se si desidera far proseguire il programma oppure modificare il programma.

Avvertenza: Non è necessario aggiungere detersivo; la liscivia dell'ammollo viene usata per tutto il ciclo di lavaggio.

Ammollo fine ciclo *



Impostazioni selezionabili:

attivo - disattivato

Dopo l'ultimo risciacquo la biancheria resta in ammollo. Terminare il programma → *Pagina 29*

Night wash *



Impostazioni selezionabili:

attivo - disattivato

Livelli di rumorosità ridotti grazie allo speciale ritmo di lavaggio, di centrifuga e alla disattivazione dei Segnali acustici. Particolarmente idoneo per lavare durante la notte.

Avvertenza: Umidità residua della biancheria leggermente più alta.

Anti-macchia



In totale è possibile scegliere tra 16 tipi diversi di macchia.

Tipi di macchina selezionabili:

	Alimenti bimbi
	Sangue
	Uova
	Fragola
	Terra
	Erba
	Caffè
	Cosmetici
	Arancia
	Vino rosso
	Cioccolato
	Sudore
	Calze
	Burro e olio
	Té
	Pomodoro

Non lasciare seccare le macchie. Rimuovere prima le parti solide.

Selezionare il programma con il tipo di macchia:

1. Selezionare la biancheria come di consueto.
2. Selezionare il programma.
3. Caricare la lavatrice
4. Selezionare il tipo di macchia (a seconda del programma).
→ *Pagina 12*
5. Avviare il programma.

Per ciascun tipo di macchia, la lavatrice adatta temperatura media di lavaggio, movimento del cestello e tempo di ammollo. Acqua bollente o fredda, trattamento delicato o intensivo della biancheria e ammollo lungo o breve provvedono a uno svolgimento speciale del programma di lavaggio per ogni tipo di macchia. Il risultato: le macchine vengono trattate in modo ottimale.

A titolo esemplificativo viene spiegato il trattamento di due macchie:

Sangue

Il sangue viene prima "sciolto" in acqua fredda, dopo si avvia il programma di lavaggio prescelto.

Uovo

Le particelle d'uovo vengono rimosse mediante ammollo in acqua tiepida, un ciclo di lavaggio selezionato con livello di acqua alto e un ciclo supplementare di risciacquo.

Per le altre macchie sono stati effettuati studi approfonditi e sono state elaborate soluzioni dello stesso tipo.



Utilizzare l'apparecchio

Preparare la lavatrice

Avvertenza: La lavatrice **deve essere installata e collegata in modo appropriato**. Da → *Pagina 40*

1. Inserire la spina di alimentazione.
2. Aprire il rubinetto dell'acqua.
3. Aprire l'oblò di carico.
4. Verificare che il cestello sia stato svuotato completamente. Se necessario svuotarlo. Solo così sono garantiti un rilevamento e una valutazione perfetti del carico immesso. → *Pagina 31*

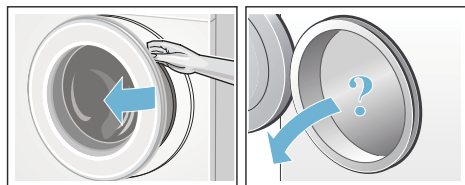



Accensione dell'apparecchio/ Selezione del programma

Premere il tasto . L'apparecchio è acceso.

Sul display appare il logo Siemens e tutte le spie luminose dei programmi sono accese.

Di seguito viene proposto sempre il programma preimpostato di fabbrica **Cotone**.

È possibile:

- utilizzare questo programma 
- selezionare un altro programma sul pannello di comando 
- selezionare un programma alla voce ... **Altri**. → *Pagina 11*

Avvertenza: Se la sicurezza bambini è attivata, è necessario disattivarla prima di poter impostare un altro programma.
→ *Pagina 28*

Sul selettore programmi si accende una spia luminosa e sul campo degli indicatori appare il menu principale con le **preimpostazioni del programma** per il programma selezionato:
→ *Pagina 11*

- Temperatura,
- velocità di centrifuga
- durata del programma,
- eventuali impostazioni aggiuntive e
- indicazioni relative al consumo di acqua ed energia. → *Pagina 7*

Per apparecchi con **illuminazione interna del cestello:**

Il cestello s'illumina dopo l'accensione dell'apparecchio, dopo l'apertura e la chiusura l'oblò di carico e dopo l'avvio del programma. L'illuminazione si spegne automaticamente.

È possibile:

- utilizzare le preimpostazioni del programma e inserire la biancheria → *Pagina 26*,
- o modificare le preimpostazioni del programma e/o selezionare le impostazioni aggiuntive.

Modificare le impostazioni di programma

È possibile utilizzare o modificare le preimpostazioni per questo ciclo di lavaggio.

A tal fine, selezionare più volte il tasto corrispondente fino a quando non viene visualizzata l'impostazione desiderata.
→ *Pagina 11*

Avvertenza: Con la pressione prolungata del tasto i valori di impostazione scorrono automaticamente in ordine sequenziale.

Le impostazioni non necessitano di conferma per attivarsi.



Non rimangono in memoria dopo lo spegnimento della lavatrice.

Preimpostazioni del programma
→ *Pagina 21*

Selezionare impostazioni di programma aggiuntive

Attraverso la scelta di impostazioni/opzioni aggiuntive è possibile adattare il lavaggio in modo ottimale al proprio carico di biancheria.

Le impostazioni possono essere selezionate o deselezionate anche a programma avviato. → *Pagina 11*

Le spie dei tasti ecoPerfect  e speedPerfect  si illuminano quando l'impostazione è attiva.

Le altre impostazioni vengono visualizzate con un simbolo sul display, quando l'impostazione è attiva.

In caso di regolazioni a temperature maggiori, toccando più a lungo i pulsanti, i valori scorrono più velocemente.

Dopo lo spegnimento della lavatrice le impostazioni non vengono mantenute in memoria.

Impostazioni di programma/opzioni aggiuntive → *Pagina 22*

Introdurre la biancheria nel cestello



Avviso

Pericolo di morte!

I capi di biancheria preventivamente trattati con detergenti contenenti solventi, ad es. smacchiatori o trielina, dopo l'introduzione nella lavatrice potrebbero provocare un'esplosione. Lavare accuratamente a mano questi capi prima di introdurli nella lavatrice.

Inserire il bucato smistato nel cestello. Sul display appare la videata dell'indicazione del carico per il programma selezionato ad es. per **Sintetici**.

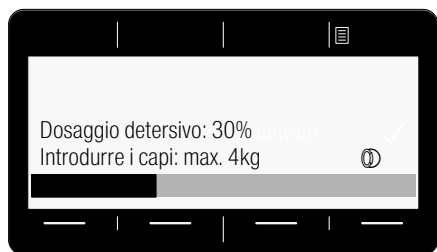

La barra di caricamento si riempie man mano che viene aggiunta la biancheria. Se si supera il carico massimo la barra diventa intermittente. Rispettare la quantità di carico massima indicata. Un carico eccessivo peggiora il risultato di lavaggio e favorisce la formazione di squalciture.

Avvertenze

- Mescolare capi grandi e piccoli. Capi di biancheria di diverse dimensioni si suddividono meglio durante la centrifuga. Capi di biancheria singoli possono provocare squilibri. → *Pagina 31*
- Attendere finché non viene più visualizzato il logo Siemens prima di introdurre la biancheria.

- La videata di indicazione del carico appare all'apertura dell'oblò di carico o quando si cambia la quantità di biancheria.

Dosare e introdurre il detersivo e l'additivo

Attenzione!

Danni all'apparecchio

Detergenti e prodotti per pretrattare il bucato (es. smacchiatori, spray per il prelavaggio...) possono danneggiare le superfici della lavatrice se entrano in contatto con queste ultime.

Non far entrare in contatto questi prodotti con le superfici della lavatrice. Rimuovere tempestivamente eventuali schizzi e altri residui/gocce con un panno umido.

Dosaggio

Dosare il detersivo e gli additivi in base a:

- al dosaggio consigliato sul display, ad es. per **Sintetici**,
In funzione della quantità di biancheria introdotta, sul display viene visualizzato un dosaggio consigliato.

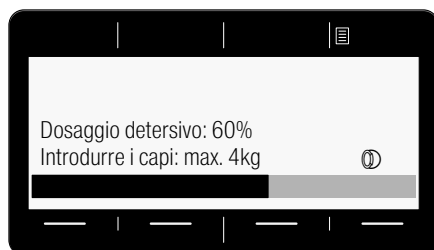

- grado di sporco,
- durezza dell'acqua; informarsi presso il proprio ente acquedotto,
- alle indicazioni del produttore riportate sulla confezione.

Introduzione



Avviso

Irritazioni degli occhi e della pelle!

Aprendo il cassetto detergente, durante la fase di funzionamento, è possibile che possano uscire spruzzi di detergente/additivo.

Aprire il cassetto con cautela.

Se si entra in contatto con detersivi e additivi, sciacquare abbondantemente gli occhi e la pelle.

In caso di ingestione accidentale, consultare un medico.

Avvertenza: Diluire con un po' di acqua l'ammorbidente e l'appretto densi. Impedisce l'otturazione nel sistema delle tubazioni della lavatrice.

Introdurre detersivi e additivi negli scomparti corrispondenti:

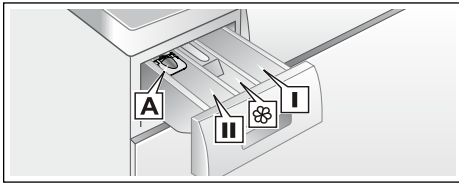

- Dosatore **A** Per detergente liquido
 Scomparto **II** Detergente per il ciclo di lavaggio principale, addolcitore, candeggiante, sale smacchiante
 Scomparto  ammorbidente, amido liquido;
 Non superare la tacca **max**
 Scomparto **I** Detergente per prelavaggio

1. Estrarre il cassetto del detergente fino all'arresto.
2. Introdurre detergente e/o additivi.
3. Chiudere il cassetto del detergente.

Dosatore* per detergente liquido

* a seconda del modello

Per il dosaggio di detergente liquido posizionare il dosatore:

1. Estrarre il cassetto del detergente. Spingere verso il basso l'inserito ed estrarre completamente il cassetto.
2. Spingere in avanti il dosatore, abbassarlo e farlo scattare in posizione.
3. Ricollocare il cassetto.

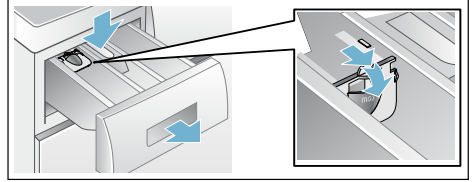

Avvertenza: Non utilizzare il dosatore per detergente tipo gel, detergente in polvere e per programmi con prelavaggio oppure con funzione Fertig in (Fine fra) selezionata.

Per modelli senza dosatore inserire il detergente liquido nel dosatore corrispondente e inserirlo nel cestello.

Avvio del programma

Assicurarsi che nessun capo sia rimasto impigliato tra l'oblò di carico e la manichetta in gomma; chiudere l'oblò di carico.

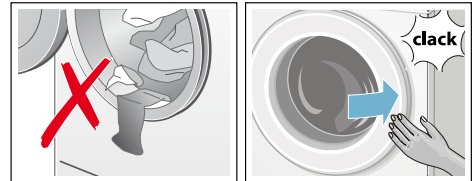

Sul display appare di nuovo il menu principale per il programma selezionato. Per avviare il programma, selezionare il tasto ►II.

Durante il ciclo di lavaggio, lo stato di avanzamento del programma viene visualizzato sul display con una barra. La barra si incrementa in progressione

durante il ciclo di lavaggio e informa circa lo stato di avanzamento del programma attuale.

A seconda dell'avanzamento del programma, le frecce indicatrici, vengono visualizzate o nascoste. Queste mostrano le impostazioni e le opzioni del programma, che possono essere cambiate o aggiunte durante l'avanzamento del programma.

Alcuni passi di svolgimento del programma:

- **Riconoscimento carico attivo**
→ *Pagina 31*



- **Prelavaggio, lavaggio, risciacquo, centrifuga, scarico acqua ...** vengono visualizzati durante i ciclo di lavaggio.
- **Risciacquo suppl.: schiuma**
Avvertenza: Riconoscimento schiuma
Se sul display compare anche il simbolo **Schiuma rilevata**, durante il programma di lavaggio la lavatrice ha rilevato un eccesso di schiuma e, in conseguenza di ciò, ha aggiunto automaticamente uno o più cicli di risciacquo per eliminare la schiuma. Al lavaggio seguente, con lo stesso carico, dosare una minore quantità di detersivo.
- Altre indicazioni → *Pagina 35*

Per impedire modifiche di programma accidentali, attivare la sicurezza bambini.

Sicurezza bambini

(☞ 3 sec.)

La lavatrice può essere bloccata contro la modifica accidentale delle funzioni impostate.

Per **attivare**/disattivare premere entrambi i tasti **Sicurezza bambini** (☞ 3 sec.) per ca. 3 secondi.

→ *Pagina 10*

Sul display compare ☞ **Sicurezza bambini attivata**.

Dopo circa 3 secondi, l'indicatore torna al menu principale.

Se con la sicurezza bambini attivata si sposta il selettore programmi o si seleziona un pulsante, lampeggia brevemente il simbolo ☞.

Avvertenze

- La sicurezza bambini può essere attivata in ogni stato dell'apparecchio.
- La sicurezza bambini rimane attiva anche dopo lo spegnimento della lavatrice. Prima della selezione del prossimo programma, disattivare la sicurezza bambini.
- Se l'apparecchio viene spento mentre è in corso un programma e la sicurezza bambini è attiva, al momento della riaccensione il programma riprende il funzionamento.

Aggiungere biancheria

Dopo l'avvio del programma è possibile, in caso di necessità, aggiungere o estrarre il bucato.

Selezionare a tal proposito il tasto ►II.

La spia luminosa del tasto ►II lampeggia e la macchina verifica se è possibile aggiungere il bucato.

Quando sul display compare **Pausa: Oblò sbloccato** è possibile aggiungere il bucato.

Per far proseguire il programma selezionare il tasto ►II. Il programma verrà ripreso automaticamente.

Avvertenze

- Quando si aggiunge il bucato non lasciare aperto l'oblò di carico troppo a lungo: l'acqua che cola dal bucato potrebbe fuoriuscire.
- Se il livello dell'acqua supera il bordo inferiore dell'oblò di carico, la temperatura è molto calda oppure il cestello è in rotazione, l'oblò di carico resta bloccato per motivi di sicurezza e non è possibile aggiungere il bucato. Osservare le avvertenze sul display.
- L'indicazione di carico non è attiva durante l'immissione di biancheria.

Cambio del programma

Nel caso di avvio di un programma errato, è possibile modificare il programma nel modo seguente:

1. Selezionare il tasto ►I.
2. Selezionare un altro programma.
3. Selezionare il tasto ►II. Il nuovo programma comincia dall'inizio.

Interruzione del programma

Nei programmi ad alta temperatura:

1. Selezionare il tasto ►I.
2. Far raffreddare il bucato: selezionare **Risciacquo**.
3. Selezionare il tasto ►II.

Nei programmi a bassa temperatura:

1. Selezionare il tasto ►I.
2. Selezionare **Centrifuga** o **Scarico acqua**.
3. Selezionare il tasto ►II.

Fine programma con Ammollo fine lavaggio

Sul display compaiono:



Per proseguire il programma:

- Selezionare il programma **Centrifuga** (eventualmente modificare la velocità di centrifuga) oppure selezionare **Scarico acqua**.
- Selezionare il tasto ►I.

Fine del programma

Sul display compare © **Pronta, estrarre i capi**. La spia del tasto ►II è spenta.

Estrarre il bucato/spegnere l'apparecchio

1. Aprire l'oblò di carico ed estrarre il bucato. Osservare le avvertenze sul display.
2. Premere il tasto **⓪**. L'apparecchio è spento.
3. Chiudere il rubinetto dell'acqua.
Avvertenza: Non è necessario nei modelli con Aqua-Stop.

Avvertenze

- Non dimenticare capi di biancheria nel cestello. Nel lavaggio seguente possono restringersi oppure colorare altri capi.
- Rimuovere dal cestello e dalla manichetta di gomma corpi estranei – Potenziale formazione di ruggine.
- Asciugare la manichetta di gomma.

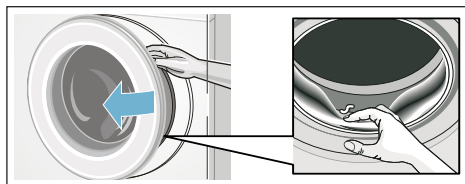

Avvertenze

- Lasciare l'oblò di carico e il cassetto detersivo aperti, affinché i residui di umidità possano evaporare.
- Attendere sempre la fine del programma, altrimenti l'apparecchio potrebbe rimanere ancora bloccato. Riaccendere l'apparecchio e attendere lo sbloccaggio.
- Se al termine del programma il display risulta spento, è attiva la modalità di risparmio energetico. Per l'attivazione, selezionare un tasto qualsiasi.



Impostazioni dell'apparecchio

Impostazioni selezionabili:

- **Segnale acustico**
disattivato – basso – medio – alto – molto alto
Adattare il volume del segnale acustico.
- **Tono tasti**
disattivato – basso – medio – alto – molto alto
Scegliere il volume del tono tasti.
- **Auto-spegnimento** dell'apparecchio **dopo 15 – 30 – 60 min. – disattivato**
L'apparecchio si spegne automaticamente dopo ... min. (= 0 kWh di consumo energetico); per accendere premere il pulsante dell'interruttore principale **⓪**.
- **Lingua**
Italiano
Inglese
...
Cambiare la lingua visualizzata.
- **Avviso puliz. cest.**
acceso – spento
Questa avvertenza serve per ricordare di eseguire il programma per la pulizia cestello. → *Pagina 35*

Per modificare le impostazioni dell'apparecchio tenere premuti entrambi i tasti **Impostazioni** (☼☼ 3 sec.) per ca. 3 secondi.
→ *Pagina 12*

Avvertenze

- Dopo lo spegnimento le impostazioni vengono mantenute in memoria.
- Toccando più a lungo i pulsanti, le impostazioni scorrono automaticamente.



Analisi sensoriale

Automatismo quantità

A seconda del tipo di indumento e del carico di biancheria, per ogni programma il dispositivo di regolazione automatica della quantità adegua in modo ottimale il consumo di acqua e la durata del programma.

Controllo antisbilanciamento

Il sistema automatico di controllo dello sbilanciamento del carico di biancheria, con una fase di redistribuzione del carico, rilancia la centrifuga.

Nel caso in cui, causa la distribuzione del carico della biancheria, permanga lo sbilanciamento, per motivi di sicurezza la velocità di centrifuga viene ridotta o il ciclo di centrifuga non viene eseguito.

Avvertenza: Introdurre nel castello capi piccoli e grandi. → *Pagina 26*,
→ *Pagina 36*

Aqua sensor

A seconda del modello

Durante il risciacquo l'Aqua sensor controlla il grado di torbidità (causata da sporco e residui di detersivo) dell'acqua di risciacquo. In dipendenza dalla torbidità dell'acqua, vengono stabiliti la durata e il numero dei cicli di risciacquo.

Sensore di carico/Indicatore di carico

Ad oblò di carico aperto, il sensore di carico riconosce il grado di riempimento della lavatrice. Questo viene visualizzato sul display da una barra che incrementa in progressione.

Avvertenza: Affinché il sensore di carico possa rilevare completamente la quantità di biancheria, prima dell'accensione della lavatrice il cestello deve essere vuoto.

Consigli per il dosaggio

Il dosaggio del detersivo consigliato è indicato in %, in funzione del programma selezionato e dal carico rilevato. Il valore in % si riferisce ai consigli del produttore di detersivo.

Avvertenza: Rispettando il dosaggio consigliato si tutela l'ambiente e si risparmia detersivo.



Pulizia e manutenzione



Avviso

Pericolo di morte!

Rischio di folgorazione in caso di contatto con componenti sotto tensione. Spegner l'apparecchio e staccare la spina di alimentazione.



Avviso

Pericolo di intossicazione!

Detergenti contenenti solventi, come la trielina, possono generare vapori tossici. Non utilizzare detergenti contenenti solventi.

Attenzione!

Danni all'apparecchio

Detergenti contenenti solventi, come la trielina, possono danneggiare i componenti e le superfici della macchina. Non utilizzare detergenti contenenti solventi.

Così si previene la formazione di biofilm e di cattivi odori:

Avvertenze

- Provvedere a una buona ventilazione del luogo di installazione della lavatrice.
- Lasciare leggermente aperti l'oblò di carico e la vaschetta detersivo quando la lavatrice non viene utilizzata.
- Di tanto in tanto eseguire un lavaggio con il programma **Cotone 60 °C** utilizzando un detergente universale in polvere.

Corpo della macchina/ Pannello comandi

- Strofinare l'apparecchio e il pannello comandi con un panno morbido inumidito.
- Rimuovere subito eventuali residui di detergente.
- È vietato l'utilizzo di idropulitrici.

Cestello

Utilizzare detersivi senza cloro, non utilizzare lana d'acciaio.

Se si formano odori nella lavatrice o per pulire il cestello eseguire il programma **Pulizia cestello 90 °C** senza introdurre biancheria. Utilizzare il detergente universale in polvere.

Decalcificazione

Se il detersivo viene dosato correttamente, non è necessario utilizzare prodotti anticalcare. In caso di necessità, procedere secondo le indicazioni del produttore dell'anticalcare. Idonei prodotti anticalcare possono essere acquistati attraverso il nostro sito Internet o tramite il servizio assistenza clienti.

→ *Pagina 38*

Cassetto detersivo e relativo alloggiamento

Se vi sono residui di detersivo o ammorbidente:

1. Estrarre il cassetto del detersivo. Spingere verso il basso l'insero ed estrarre completamente il cassetto.
2. Sollevare l'insero: spingere con il dito l'insero dal basso verso l'alto.

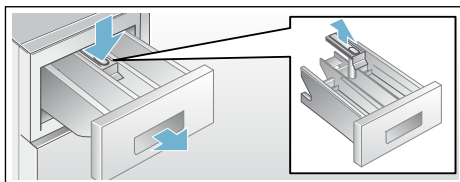

3. Lavare la vaschetta detersivo e l'insero con acqua e una spazzola e asciugarli. Pulire anche l'interno dell'alloggiamento.
4. Posizionare e bloccare l'insero nel cassetto (inserire il cilindro nella sua corretta posizione).
5. Introdurre il cassetto detersivo.

Avvertenza: Lasciare il cassetto detersivo aperto, affinché i residui di umidità possano evaporare.

Pompa di scarico acqua otturata, svuotamento di emergenza

Avviso

Pericolo di scottature!

Nel lavaggio ad alte temperature l'acqua si riscalda molto. Il contatto con la liscivia bollente può provocare scottature.

Fare raffreddare l'acqua.

1. Chiudere il rubinetto dell'acqua, per evitare l'afflusso di altra acqua che dovrebbe poi essere fatta defluire tramite la pompa di scarico.
2. Spegner l'apparecchio. Staccare la spina di alimentazione.

3. Aprire e rimuovere lo sportello di servizio.

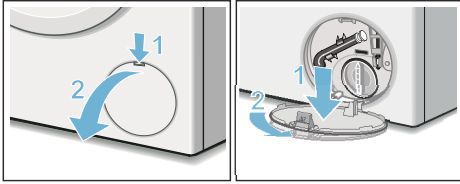

4. Staccare il raccordo flessibile dal suo alloggiamento per lo svuotamento di emergenza. Estrarre il tappo di chiusura. Fare scorrere l'acqua in un idoneo contenitore. Applicare il tappo di chiusura e ricollocare il raccordo flessibile nel suo alloggiamento.

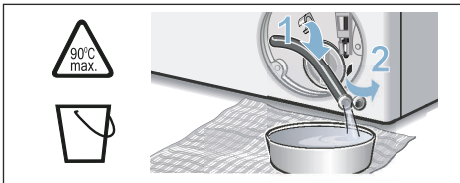

5. Svitare con cautela il coperchio della pompa, l'acqua residua può fuoriuscire. Pulire l'interno, la filettatura del coperchio di pompa e il corpo della pompa. L'elica della pompa di scarico deve poter girare liberamente. Applicare di nuovo il coperchio della pompa e serrarlo a fondo. L'impugnatura deve essere in posizione verticale.

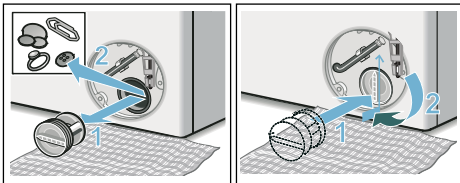

6. Applicare, far scattare e chiudere lo sportello di servizio.

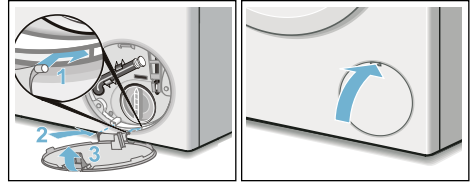

Avvertenza: Per impedire che al successivo lavaggio il detersivo si depositi inutilizzato nel circuito di scarico, versare 1 litro di acqua nello scomparto II e avviare il programma **Scarico acqua**.

Raccordo flessibile di scarico otturato in corrispondenza del sifone

1. Spegnerne l'apparecchio. Staccare la spina di alimentazione.
2. Allentare le fascette. Sfilare con cautela il tubo flessibile di scarico, l'acqua residua può fuoriuscire.
3. Pulire il raccordo dello scarico e il sifone.

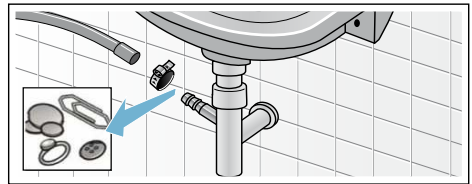

4. Collegare il tubo di scarico nel raccordo di scarico e serrare la fascetta stringitubo.

Filtro nel raccordo di carico acqua otturato

Innanzitutto scaricare la pressione dell'acqua del tubo di carico:

1. Chiudere il rubinetto dell'acqua.
2. Selezionare un programma qualsiasi (tranne Risciacquo/Centrifuga/Scarico acqua).
3. Selezionare il tasto ►II. Fare eseguire il programma per ca. 40 secondi.
4. Premere il tasto ①. L'apparecchio è spento.
5. Staccare la spina di alimentazione.

Poi pulire i filtri:

1. Staccare il tubo flessibile dal rubinetto dell'acqua.
Pulire il filtro con una spazzola.

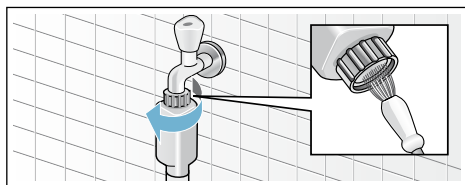

2. Nei modelli Standard e Aqua-Secure pulire il filtro nella parte posteriore dell'apparecchio:
Svitare il tubo flessibile dal lato posteriore dell'apparecchio,
Estrarre il filtro con la pinza e lavarlo.

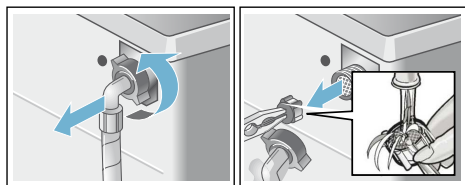

3. Ricollegare il tubo flessibile e controllare la sua corretta tenuta.

? Guasti, Che fare se?

Sblocco di emergenza

ad es. in caso di interruzione dell'alimentazione elettrica

Il programma riprende quando la tensione elettrica viene ripristinata.

Se tuttavia la biancheria dovesse essere prelevata, l'oblò di carico può essere aperto come descritto qui di seguito:

⚠ Avviso

Pericolo di scottature!

Durante il lavaggio ad alte temperature, il contatto con liscivia e bucato bollente può provocare scottature. Eventualmente lasciare raffreddare adeguatamente.

⚠ Avviso

Pericolo di lesioni!

Introdurre le mani nel cestello ancora in rotazione può causare lesioni alle mani. Non toccare il cestello in rotazione. Attendere che il cestello sia fermo.

Attenzione!

Danni provocati dall'acqua

L'uscita di acqua può causare danni. Non aprire l'oblò di carico se si vede l'acqua a livello del vetro.

1. Spegner l'apparecchio. Staccare la spina di alimentazione.
2. Scaricare l'acqua di lavaggio.
→ *Pagina 32*
3. Provvedere ad azionare lo sblocco di emergenza tirando il dispositivo verso il basso.
Ora l'oblò di carico si apre.

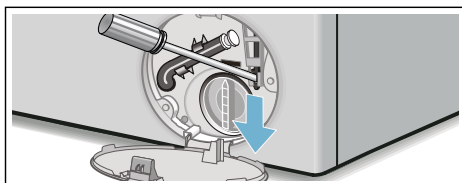

Indicazioni del display

Display	Causa/Rimedio
Pausa: Oblò bloccato	Temperatura o livello dell'acqua troppo elevati. Selezionare il tasto ►► per proseguire il programma.
Lo sportello non può essere sbloccato: Livello acqua o temperatura troppo elevati	Temperatura o livello dell'acqua troppo elevati. Selezionare il tasto ►► per proseguire il programma.
Lo sportello non si chiude, prego aprire e chiudere di nuovo lo sportello e premere il tasto ►►	<ul style="list-style-type: none"> ■ È possibile che alcuni capi siano impigliati. Aprire e chiudere di nuovo l'oblò di carico e selezionare il tasto ►►. ■ Eventualmente chiudere l'oblò di carico o estrarre la biancheria e richiudere. ■ Eventualmente spegnere e riaccendere l'apparecchio; selezionare il programma, eseguire le regolazioni individuali; avviare il programma.
Prego aprire il rubinetto dell'acqua	<ul style="list-style-type: none"> ■ Aprire completamente il rubinetto dell'acqua. ■ Tubo di carico piegato/schiacciato. ■ Pressione dell'acqua insufficiente. Pulire il filtro. → <i>Pagina 34</i>
Prego pulire il filtro	<ul style="list-style-type: none"> ■ Pompa di scarico acqua otturata. Pulire la pompa di scarico acqua. → <i>Pagina 32</i> ■ Tubo di scarico/raccordo flessibile di scarico otturati. Pulire il raccordo flessibile di scarico in corrispondenza del sifone. → <i>Pagina 33</i>
aquaStop attivato Prego chiamare l'assistenza	Non rilevante per apparecchi privi di Aqua-Stop. Acqua nel sottofondo, l'apparecchio perde. Chiudere il rubinetto dell'acqua. Chiamare l'assistenza!
Spegnimento automatico in ... secondi	L'apparecchio si spegne automaticamente dopo ... secondi, se non viene utilizzato per un tempo prolungato. Per interrompere premere un pulsante qualsiasi. → <i>Pagina 30</i>
Raffreddamento	Per proteggere i canali di scarico, prima dello scarico acqua, la liscivia bollente viene raffreddata.
Consigli per la manutenzione del cestello:	<p>Questa avvertenza serve per ricordare di eseguire il programma Pulizia cestello 90°C o un programma a 60°C per la pulizia e la cura del cestello e del contenitore della soluzione di lavaggio.</p> <p>Avvertenze</p> <ul style="list-style-type: none"> ■ Eseguire il programma senza biancheria. ■ Utilizzare il detersivo universale in polvere o un detergente contenente candeggina. Per evitare la formazione di schiuma utilizzare solo la metà della quantità di detersivo consigliata dal produttore. Non utilizzare detersivo per capi in lana o delicati. ■ Accendere/spegnere il promemoria → <i>Pagina 30</i>
Altre indicazioni Errore E:XXX	Spegnere l'apparecchio, attendere 5 secondi e riaccenderlo. Se l'indicazione appare di nuovo, rivolgersi al servizio di assistenza clienti autorizzato.

Guasti, Che fare se?

Guasti	Causa/Rimedio
Perdita di acqua.	<ul style="list-style-type: none"> ■ Fissare correttamente/sostituire il tubo di scarico. ■ Avvitare bene il tubo di carico.
Nessuna immissione di acqua. Il detersivo è rimasto nel cassetto.	<ul style="list-style-type: none"> ■ Il tasto ► non è stato selezionato? ■ Il rubinetto dell'acqua non è stato aperto? ■ Il filtro è otturato? Pulire il filtro. → <i>Pagina 34</i> ■ Il tubo di carico è piegato o schiacciato?
L'oblò di carico non si apre.	<ul style="list-style-type: none"> ■ È attiva la funzione di sicurezza. Programma interrotto? → <i>Pagina 29</i> ■ È stato selezionato ☒ (ammollo fine ciclo = esclusione della centrifuga finale)? → <i>Pagina 29</i> ■ L'apertura è possibile solo mediante lo sblocco d'emergenza? → <i>Pagina 34</i>
Il programma non si avvia.	<ul style="list-style-type: none"> ■ Il tasto ► o Fine fra è stato selezionato? ■ L'oblò di carico è chiuso? ■ ☹ Sicurezza bambini attivata? Disattivarla. → <i>Pagina 28</i>
Breve scatto/rotazione del cestello dopo l'avvio del programma.	Nessun errore - all'avvio del programma di lavaggio può verificarsi un breve scatto del cestello, causato da un test del motore interno.
L'acqua di lavaggio non viene scaricata.	<ul style="list-style-type: none"> ■ È stato selezionato ☒ (ammollo fine ciclo = esclusione della centrifuga finale)? → <i>Pagina 29</i> ■ Pulire la pompa di scarico acqua. → <i>Pagina 32</i> ■ Pulire il tubo rigido di scarico e/o il tubo flessibile di scarico.
Nel cestello non si vede l'acqua.	Nessun errore - L'acqua è al di sotto della zona visibile.
Il risultato di centrifuga è insoddisfacente. Biancheria bagnata/ troppo umida.	<ul style="list-style-type: none"> ■ Nessun errore - Il controllo antisbilanciamento ha interrotto la centrifuga a causa di una distribuzione irregolare del bucato. Distribuire nel cestello capi di biancheria piccoli e grandi. ■ Stirofacile selezionato (a seconda del modello)? → <i>Pagina 22</i> ■ È stata selezionata una velocità di centrifuga troppo bassa? → <i>Pagina 21</i>
Centrifuga ripetuta.	Nessun errore - Il controllo antisbilanciamento si adegua in funzione dello squilibrio.
Il programma dura più del normale.	<ul style="list-style-type: none"> ■ Nessun errore - Il controllo antisbilanciamento compensa lo squilibrio mediante una ripetuta distribuzione del bucato. ■ Nessun errore - È attivo il sistema di controllo schiuma - viene aggiunto un ciclo di risciacquo.
La durata del programma varia durante il ciclo di lavaggio.	Nessun errore - L'esecuzione del programma viene ottimizzata in ogni ciclo di lavaggio. Ciò può portare alla modifica della durata del programma sul display.
Acqua residua nello scomparto ☼ per gli additivi.	<ul style="list-style-type: none"> ■ Nessun errore - L'effetto dell'additivo non viene vanificato. ■ Se necessario pulire l'inserito. → <i>Pagina 26</i>

Guasti	Causa/Rimedio
Odori nella lavatrice.	<p>Eseguire il programma Pulizia cestello 90°C o Cotone 90°C senza biancheria. Utilizzare il detersivo universale in polvere o un detergente contenente candeggina.</p> <p>Avvertenza: . Per evitare la formazione di schiuma utilizzare solo la metà della quantità di detersivo consigliata dal produttore. Non utilizzare detersivo per capi in lana o delicati.</p>
Sul campo degli indicatori appare il simbolo  . Eventuale fuoriuscita di schiuma dal cassetto del detersivo.	<p>È stato utilizzato troppo detersivo?</p> <p>Diluire 1 cucchiaino di ammorbidente in 1/2 l di acqua e versarlo nello scomparto II (non per indumenti outdoor, capi sportivi e piumini!).</p> <p>Ridurre il dosaggio di detersivo nel lavaggio successivo.</p>
Forti rumori, vibrazioni e «spostamento» della macchina durante la centrifuga.	<ul style="list-style-type: none"> ■ L'apparecchio è in piano? Mettere in piano l'apparecchio. → <i>Pagina 46</i> ■ I piedini dell'apparecchio sono fissati? Fissare i piedini. → <i>Pagina 46</i> ■ I blocchi di trasporto sono stati rimossi? Rimuovere i blocchi di trasporto. → <i>Pagina 42</i>
Il display/le spie luminose non funzionano quando l'apparecchio è in funzione.	<ul style="list-style-type: none"> ■ Interruzione dell'energia elettrica? ■ È scattato il fusibile? Inserire/sostituire il fusibile. ■ Se l'inconveniente si ripete, rivolgersi al servizio di assistenza clienti.
Residui di detersivo sul bucato.	<ul style="list-style-type: none"> ■ Alcuni detersivi senza fosfati contengono residui non solubili in acqua. ■ Selezionare Risciacquo oppure dopo il lavaggio spazzolare il bucato.
Nello stato di pausa, ►II lampeggia rapidamente e viene emesso un segnale acustico.	<ul style="list-style-type: none"> ■ Livello dell'acqua troppo alto. Impossibile aggiungere la biancheria. Chiudere immediatamente l'oblò di carico. ■ Per far proseguire il programma selezionare il tasto ►II.
<p>Se non si riesce a risolvere un guasto autonomamente (dopo aver spento e riaccessi l'apparecchio) oppure se è necessaria una riparazione:</p> <ul style="list-style-type: none"> ■ Spegnerne l'apparecchio ed estrarre la spina d'alimentazione. ■ Chiudere il rubinetto dell'acqua e rivolgersi al servizio di assistenza clienti. 	



Servizio di assistenza clienti

Se non si riesce a eliminare autonomamente l'anomalia, rivolgersi al nostro servizio di assistenza clienti. → retro

Troviamo sempre la soluzione adatta, evitando di coinvolgere un tecnico quando non è strettamente necessario.

Preghiamo di indicare al servizio di assistenza clienti la sigla del prodotto (E-Nr.) e il numero di fabbricazione (FD) dell'apparecchio.

E-Nr. _____	FD _____
-------------	----------

E-Nr Codice prodotto
FD Numero di fabbricazione

*A seconda del modello, questi dati si trovano:

su oblò di carico interno*/sportello di servizio aperto* e lato posteriore dell'apparecchio.

Fidatevi della competenza del costruttore.

Rivolgetevi a noi. Così è garantito che la riparazione sia eseguita da tecnici qualificati del servizio di assistenza clienti, che dispongono dei ricambi originali.



Valori di consumo

Consumo di energia e di acqua, durata del programma e umidità residua dei programmi di lavaggio principali

(valori approssimativi)

Programma	Carico	Consumo di energia*	Consumo di acqua*	Durata del programma*
Cotone 20 °C	9 kg	0,25 kWh	90 l	2 ¾ h
Cotone 40 °C	9 kg	1,10 kWh	90 l	3 h
Cotone 60 °C	9 kg	1,06 kWh	90 l	2 ¾ h
Cotone 90 °C	9 kg	2,14 kWh	100 l	2 ¾ h
Sintetici 40 °C	4 kg	0,70 kWh	61 l	2 h
Mix 40 °C	4 kg	0,60 kWh	45 l	1 ¼ h
Delicati / Seta 30 °C	2 kg	0,19 kWh	37 l	¾ h
Lana 30 °C	2 kg	0,19 kWh	40 l	¾ h



Programma	Indicazioni approssimative circa l'umidità residua**			
	WM16... max 1600 giri/min	WM14... max 1400 giri/min	WM12... max 1200 giri/min	WM10... max 1000 giri/min
Cotone	44 %	48 %	53 %	62 %
Sintetici	40 %	40 %	40 %	40 %
Delicati / Seta	30 %	30 %	30 %	30 %
Lana	45 %	45 %	45 %	45 %

* I valori differiscono dai valori indicati a seconda di pressione, durezza e temperatura di entrata dell'acqua; temperatura ambiente; tipo, quantità e grado di sporco del bucato; detersivo utilizzato; oscillazioni nella tensione elettrica della rete e funzioni supplementari selezionate.

** Indicazioni circa l'umidità residua sulla base della limitazione della velocità di centrifuga e del carico massimo che differiscono a seconda del programma.

I programmi più efficienti per tessuti di cotone

I seguenti programmi (programmi standard, contrassegnati da ) sono idonei per il lavaggio di tessuti di cotone normalmente sporchi e i più efficienti per quanto concerne il consumo combinato di energia e acqua.

Programmi standard per cotone conformi alla disposizione (UE) n. 1015/2010		
Programma + temperatura + tasto	Carico	Durata del programma approssimativa
 Cotone +  +  ecoPerfect 	9 kg	4 ¾ h
 Cotone +  +  ecoPerfect 	4,5 kg	4 ½ h
 Cotone +  +  ecoPerfect 	4,5 kg	4 ½ h

Impostazione del programma per i test e l'etichettatura energetica secondo la direttiva 2010/30/UE, con l'impiego di acqua fredda (15 °C).
L'indicazione della temperatura del programma si riferisce alla temperatura indicata sull'etichetta di trattamento applicata ai tessuti. Per motivi di risparmio energetico, la temperatura di lavaggio effettiva può differire dalla temperatura del programma indicata.



Dati tecnici

Dimensioni:

850 x 600 x 590 mm

(altezza x larghezza x profondità)

Peso:

70 - 85 kg (a seconda del modello)

Allacciamento alla rete elettrica:

Tensione di rete 220-240 V, 50Hz

Corrente nominale 10 A

Potenza nominale 1900-2300 W

Pressione dell'acqua:

100 - 1000 kPa (1 - 10 bar)

Potenza assorbita ad apparecchio

spento:

0,12 W

Potenza assorbita ad apparecchio non

spento:

0,43 W



Installazione e allacciamento

Fornitura

Avvertenza: Controllare eventuali danni subiti dalla lavatrice durante il trasporto. Non mettere in funzione una macchina danneggiata. In caso di contestazioni rivolgersi al fornitore presso il quale l'apparecchio è stato acquistato oppure al nostro servizio di assistenza clienti.
→ *Pagina 38*

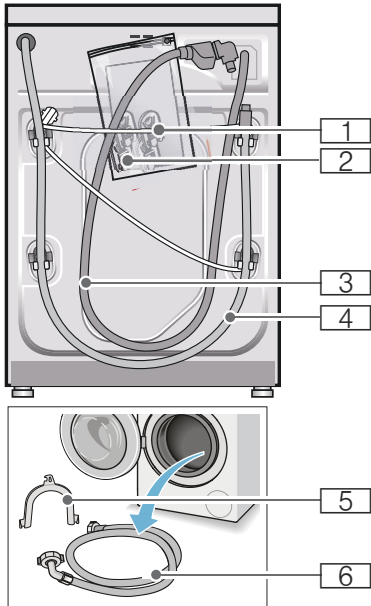

- 1 Cavo di rete
 - 2 Sacchetto:
 - Istruzioni per l'uso e l'installazione
 - Elenco dei centri del servizio di assistenza clienti*
 - Garanzia*
 - Tappi di copertura per i fori presenti dopo la rimozione dei blocchi di trasporto
 - Adattatore con rondella di 21 mm = 1/2" su 26,4 mm = 3/4" *
 - 3 Raccordo flessibile di carico dell'acqua nel modello Aqua-stop
 - 4 Raccordo flessibile di scarico dell'acqua
 - 5 Gomito per fissare il raccordo flessibile di scarico dell'acqua*
 - 6 Raccordo di carico dell'acqua nei modelli Standard/Aqua-Secure
- * A seconda del modello

Inoltre per il collegamento del raccordo flessibile di scarico dell'acqua a un sifone è necessaria una fascetta

stringitubo \varnothing 24 - 40 mm (reperibile nei negozi specializzati).

Attrezzi utili

- Livella a bolla d'aria per il livellamento
- Chiave inglese da:
 - SW13 per rimuovere i blocchi di trasporto e
 - SW17 per regolare i piedini dell'apparecchio

Istruzioni di sicurezza

Avviso

Pericolo di lesioni!!

- La lavatrice è molto pesante. Sollevare e trasportare la lavatrice con la massima cautela.
- Nella fase di trasporto della lavatrice non impugnare parti sporgenti (ad es. oblò di carico, piano di appoggio); questi componenti possono rompersi e provocare lesioni. Non trasportare la lavatrice afferrandola dalle parti sporgenti.
- Posizionare i raccordi o il cavo di alimentazione elettrica in modo non appropriato può creare pericoli dovuti a eventuali inciampi o cadute. Disporre i raccordi e i cavi elettrici in modo che non siano di intralcio.

Attenzione!

Danni all'apparecchio

I raccordi di carico/scarico se soggetti a basse temperature possono rompersi. Non installare la lavatrice in luoghi esposti a pericolo di gelo e/o all'aperto.

Attenzione!

Danni prodotti dall'acqua

Gli allacciamenti dei raccordi flessibili di carico e di scarico dell'acqua sotto sottoposti a una pressione dell'acqua elevata. Per evitare perdite o danni, attenersi alle indicazioni riportate in questo capitolo.

Avvertenze

- Oltre alle istruzioni qui riportate, osservare le regolamentazioni dettate dall'ente comunale acquedotto e dal gestore dell'energia elettrica.
- In casi di dubbio fare eseguire il collegamento dal tecnico del servizio di assistenza clienti autorizzato.

Superficie di posizionamento della lavatrice

Avvertenza: La stabilità è importante per evitare spostamenti indesiderati della lavatrice!

- La superficie di posizionamento deve essere solida e in piano.
- I pavimenti rivestiti di superfici morbide non sono idonei.

Installazione della macchina sopra a uno zoccolo o su un pavimento in travi di legno

Attenzione!

Danni all'apparecchio

Durante la centrifuga la lavatrice può spostarsi e ribaltarsi/cadere dallo zoccolo.

È indispensabile ancorare i piedini con i blocchi di fissaggio.

Codice ord. WMZ 2200, WX 9756, CZ 110600, Z 7080X0

Avvertenza: In caso di pavimento in travi di legno posizionare la lavatrice:

- possibilmente in un angolo,
- su una base in legno resistente all'acqua (spessore min. 30 mm), ben fissata al pavimento.

Installazione su di una pedana con cassetto

Codice ord. pedana: WMZ 20490, WZ 20490, WZ 20510, WZ 20520

Installazione sottopiano/ incasso dell'apparecchio in una cucina modulare componibile



Avviso

Pericolo di morte!!

Rischio di folgorazione in caso di contatto con componenti sotto tensione. Non rimuovere il piano di copertura dell'apparecchio.

Avvertenze

- È necessaria una larghezza della nicchia di 60 cm.
- Posizionare la lavatrice soltanto sotto un piano di lavoro continuo, ben fissato ai mobili adiacenti.

Rimuovere i blocchi di trasporto

Attenzione!

Danni all'apparecchio

- Durante il trasporto la macchina è assicurata con blocchi di trasporto. La mancata rimozione dei blocchi di trasporto può causare danni al funzionamento della macchina (può, ad esempio, danneggiare il cestello). Al primo impiego rimuovere obbligatoriamente i 4 blocchi di trasporto al completo. Metterli da parte.
- Per evitare danni durante il trasporto successivo, rimontare tassativamente i blocchi prima di procedere al trasporto.

Avvertenza: Conservare le viti e le boccole.

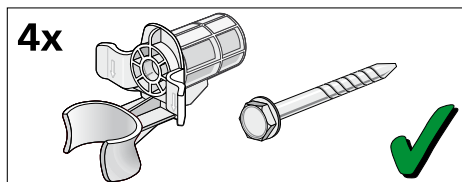

1. Staccare i raccordi flessibili dai fermi.

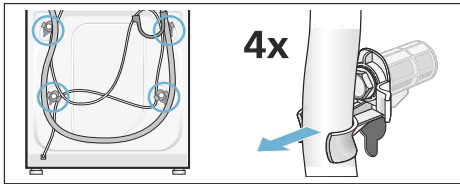

2. Svitare e rimuovere tutte le 4 viti dei blocchi per il trasporto. Rimuovere le boccole. Staccare il cavo di alimentazione dai fermi.

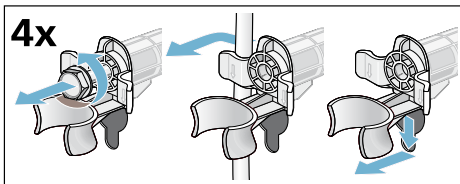

3. Applicare le coperture. Bloccarle saldamente premendo sul gancio di fermo.

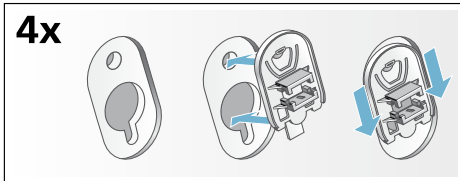

Lunghezze di raccordi e del cavo elettrico

- Allacciamento sul lato sinistro

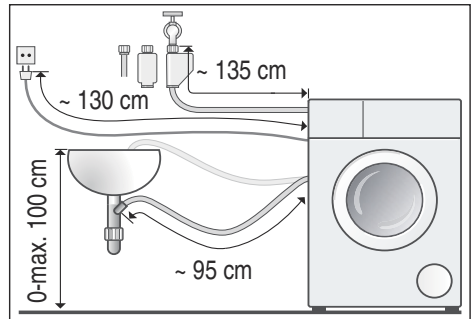

- Allacciamento sul lato destro

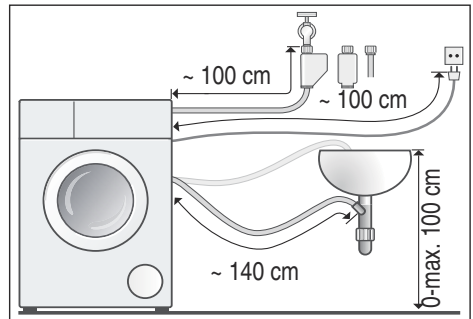

Consiglio: Presso i rivenditori specializzati o il servizio di assistenza clienti sono disponibili:

- una prolunga per tubo di carico Aqua-Stop o dell'acqua fredda (ca. 2,50 m); codice ord. WM Z2380, WZ 10130, CZ 11350, Z 7070X0
- un tubo di carico più lungo (ca. 2,20 m) per modelli standard; codice del singolo pezzo per il servizio di assistenza clienti: 00353925

Alimentazione idraulica

Avviso

Pericolo di morte!

Rischio di folgorazione in caso di contatto con componenti sotto tensione. Non immergere in acqua la valvola di sicurezza Aqua-Stop (contiene una valvola elettrica)

Avvertenze

- Utilizzare la lavatrice solo con acqua potabile fredda.
- Non collegare la macchina a una batteria di miscelazione di un boiler depressurizzato.
- Utilizzare solamente il raccordo di carico fornito a corredo dell'apparecchio o acquistato in un negozio specializzato; non utilizzare mai raccordi usati.
- Non piegare o schiacciare il raccordo flessibile di carico dell'acqua.
- Non modificare (accorciare, tagliare) il raccordo flessibile di carico dell'acqua (la resistenza non è più garantita).
- Effettuare il serraggio dei raccordi a mano. Il serraggio effettuato con l'utilizzo di un utensile (pinza) può risultare eccessivo e danneggiare quindi il filetto.
- In caso di collegamento a un rubinetto dell'acqua di 21 mm = 1/2", inizialmente montare un adattatore* con una rondella di 21 mm = 1/2" su 26,4 mm = 3/4".
* a seconda del modello fornito in dotazione

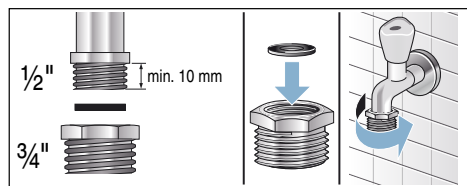

Pressione idrica ottimale nella rete di distribuzione

minimo 100 kPa (1 bar)

massimo 1000 kPa (10 bar)

A rubinetto completamente aperto portata min. 8 l/min.

In caso di pressione idrica eccessiva applicare una valvola di riduzione della pressione.

Allacciamento

Collegare il raccordo flessibile di carico dell'acqua al rubinetto (26,4 mm = 3/4") e all'apparecchio (non necessario per i modelli con Aquastop, poiché dotati di installazione fissa):

■ Modello: **Standard**

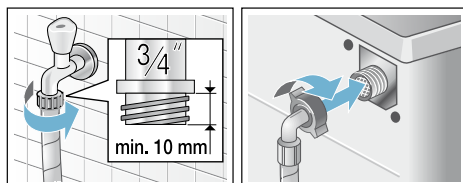

■ Modello: **Aqua-Secure**

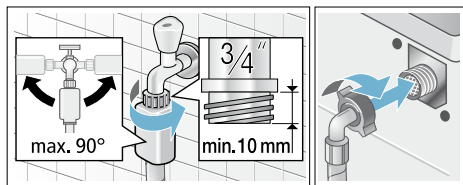

■ Modello: **Aquastop**

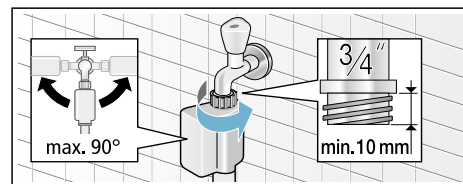

Avvertenza: Aprire con cautela il rubinetto dell'acqua e controllare eventuali perdite degli allacciamenti. Il raccordo a vite è sottoposto alla pressione delle condutture dell'acqua.

Scarico dell'acqua

⚠ Avviso

Pericolo di scottature!

Durante il lavaggio ad alte temperature, il contatto con liscivia bollente (ad es. durante la fase di scarico nel lavandino) può provocare scottature. Non toccare la liscivia bollente.

Attenzione!

Danni prodotti dall'acqua

Se, a causa dell'elevata pressione dell'acqua, il raccordo flessibile di scarico si sgancia, durante la fase di scarico, dal lavandino o dall'allacciamento, la conseguente perdita di acqua potrebbe causare danni. Assicurare il flessibile di scarico per evitare che si sganci.

Attenzione!

Danni all'apparecchio/danni agli indumenti

Se l'estremità del raccordo flessibile di scarico viene immersa nell'acqua di scarico, l'acqua può venire aspirata all'interno dell'apparecchio e danneggiare la macchina o gli indumenti.

Assicurarsi che:

- il tappo non chiuda lo scarico del lavandino.
- l'estremità del raccordo flessibile di scarico non sia immersa nell'acqua di scarico.
- l'acqua scorra abbastanza velocemente.

Avvertenza: Non piegare il tubo di scarico dell'acqua o tirarlo longitudinalmente.

Allacciamento

■ Scarico libero in un lavandino

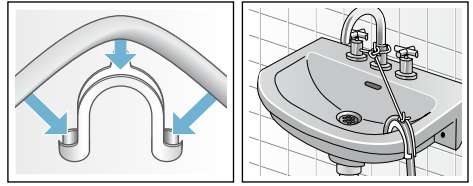

■ Scarico a sifone

Assicurare il punto di raccordo con una fascetta stringitubo, Ø 24-40 mm (rivenditore specializzato).

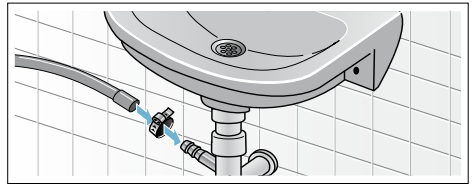

■ Raccordo di scarico a muro con manicotto in gomma oppure libero scarico nel pozzetto

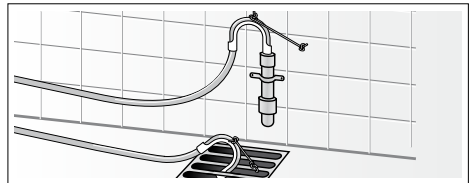

Livellamento

Livellare l'apparecchio con una livella a bolla d'aria.

Forti rumori, vibrazioni e spostamenti incontrollati dell'apparecchio, sono la conseguenza di un livellamento non corretto!

1. Con una chiave SW17 allentare i controdadi in senso orario.
2. Controllare il livellamento della lavatrice con una livella, se necessario correggerlo. Variare l'altezza mediante rotazione del piedino dell'apparecchio. Tutti i quattro piedini dell'apparecchio devono poggiare saldamente sul pavimento.
3. Serrare a fondo i controdadi di tutti e quattro i piedini dell'apparecchio sull'alloggiamento con una chiave SW17. Ciò facendo mantenere fermo il piedino per evitare lo spostamento in altezza.

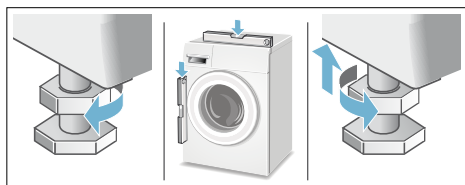

Allacciamento elettrico

Avviso

Pericolo di morte!

Rischio di folgorazione in caso di contatto con componenti sotto tensione.

- Non toccare mai la spina con le mani bagnate.
- Staccare il cavo di alimentazione sempre dalla presa e mai tirando il cavo, perché si rischia di danneggiarlo.
- Non staccare mai la spina durante il funzionamento dell'apparecchio.

Rispettare le seguenti avvertenze e assicurarsi che vengano rispettati tutti i punti:

Avvertenze

- La tensione di rete e l'indicazione di tensione sulla targhetta della lavatrice devono coincidere. Sulla targhetta portadati sono indicati il valore di allacciamento, nonché il necessario dispositivo di sicurezza.
- Collegare la lavatrice solo a corrente alternata, utilizzando una presa dotata di connettore di messa a terra installato a norma.
- spina di alimentazione e presa elettrica siano compatibili.
- La sezione del cavo elettrico deve essere sufficiente.
- Il sistema di messa a terra deve essere installato a norma.
- Fare eseguire la sostituzione del cavo di alimentazione (se necessario) solo da un elettricista specializzato. Il cavo di alimentazione di ricambio è in vendita presso il servizio di assistenza clienti.
- Non utilizzare spine/prese multiple e prolunghe.
- Se si utilizza un interruttore differenziale, usare solo un tipo con questo simbolo . Solo questo simbolo garantisce l'osservanza delle norme oggi in vigore.
- La spina di alimentazione deve essere sempre raggiungibile.
- Il cavo di alimentazione non deve essere piegato, schiacciato, modificato o tagliato.
- Il cavo di alimentazione non deve entrare in contatto con fonti di calore.

La prima messa in funzione

Prima di lasciare la fabbrica, la lavatrice viene testata in modo approfondito. Per eliminare i residui di acqua del ciclo di prova, eseguire il primo lavaggio **senza** biancheria.

Avvertenze

- La lavatrice **deve essere installata e collegata in modo appropriato**. Da → *Pagina 40*
- Non mettere mai in funzione una macchina danneggiata. Informare il servizio di assistenza clienti.

Lavori di preparazione:

1. Controllare la macchina.
2. Rimuovere il film protettivo dal pannello di comando.
3. Inserire la spina.
4. Aprire il rubinetto dell'acqua.

Eseguire il programma senza biancheria:

1. Accendere l'apparecchio.
2. Chiudere l'oblò di carico. (Non introdurre bucato!)
3. Impostazione del programma **Pulizia cestello 90 °C**.
4. Aprire il cassetto del detersivo.
5. Versare circa 1 litro d' acqua nello scomparto **II**.
6. Introdurre del detersivo universale nello scomparto **II**.

Avvertenza: Per evitare la formazione di schiuma utilizzare solo la metà della quantità di detersivo consigliata dal produttore. Non utilizzare detersivo per capi in lana o delicati.

7. Chiudere il cassetto del detersivo.
8. Selezionare il tasto ►II.
9. Alla fine del programma spegnere l'apparecchio.

La lavatrice è ora pronta per l'uso.

Trasporto

ad es. in caso di trasloco

Lavori di preparazione:

1. Chiudere il rubinetto dell'acqua.
2. Eliminare la pressione dell'acqua nel tubo flessibile di alimentazione → *Pagina 34*; Pulizia e manutenzione: filtro nel raccordo di carico acqua otturato.
3. Staccare la lavatrice dalla corrente.
4. Scaricare la liscivia residua: → *Pagina 32*; Pulizia e manutenzione: pompa di scarico acqua otturata, svuotamento di emergenza
5. Smontare i raccordi flessibili.

Montare i blocchi di trasporto:

1. Rimuovere le coperture e conservarle.
Se necessario usare un cacciavite.

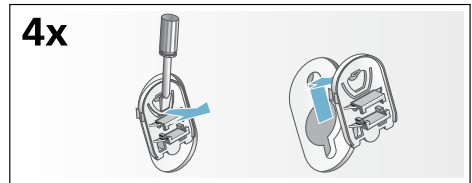

2. Inserire tutti i 4 blocchi. Fissare il cavo di alimentazione nei fermi. Inserire e stringere le viti.

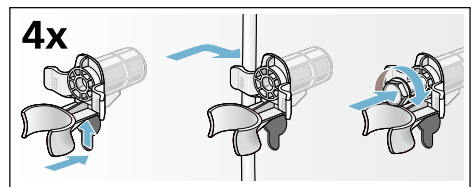

Prima di una nuova messa in servizio:

Avvertenze

- È **obbligatorio** rimuovere i blocchi di trasporto!
- Versare ca. 1 litro di acqua nello scomparto **II**, selezionare e avviare il programma **Scarico acqua**. In questo caso si impedisce che al primo lavaggio si vada a perdere del detersivo inutilizzato.

Garanzia Aqua-Stop

Solo per apparecchi dotati di Acqua-Stop

In aggiunta ai diritti previsti dalla garanzia convenzionale, derivanti dal contratto di compravendita nei confronti del venditore, e in aggiunta alla nostra garanzia sull'apparecchio, forniamo indennizzo alle seguenti condizioni:

1. Se un difetto del sistema Acqua-Stop dovesse causare danni da perdite di acqua, indennizziamo i danni di utenti privati.
2. La garanzia riferita alla responsabilità civile ha validità per l'intera durata della macchina.
3. Condizione per il diritto alla garanzia è che l'apparecchio con Acqua-Stop sia stato installato e collegato nel modo corretto e seguendo le istruzioni da noi fornite; ciò comprende anche il montaggio a regola d'arte della prolunga Acqua-Stop, se disponibile (accessorio originale).

La nostra garanzia non si estende a tubi di alimentazione o raccorderia difettosi prima del collegamento tra Aqua-Stop e il rubinetto dell'acqua.

4. In generale, durante il funzionamento non è necessario sorvegliare gli apparecchi dotati di Acqua-Stop, né metterli in sicurezza successivamente chiudendo il rubinetto dell'acqua.

Solo in caso di un'assenza prolungata dalla propria abitazione, ad es. nel caso di una vacanza di più settimane, è necessario chiudere il rubinetto dell'acqua.

Ordine di riparazione e consulenza in caso di guasti

I 800 018346 (Linea verde)

CH 0848 840 040

I dati di contatto di tutti i paesi sono reperibili nell'elenco dei centri di assistenza clienti allegato.

Siemens-Electrogeräte GmbH
Carl-Wery-Straße 34, 81739 München

siemens-home.com



9001046609 (9410)