

HW-D450  
HW-D451

# Crystal Surround Air Track

(sistema di diffusori attivi)  
manuale utente

immagina le possibilità

Grazie per aver acquistato un prodotto Samsung.  
Per ricevere un servizio più completo,  
registrare il prodotto all'indirizzo  
[www.samsung.com/register](http://www.samsung.com/register)



# caratteristiche

---

## **Sistema di diffusori attivi**

Questa unità comprende il sistema di diffusori attivi che fornisce una qualità del suono elevata in una singola unità sottile.

Questa unità non richiede altoparlanti e cablaggio satellitari, generalmente previsti per i sistemi audio surround convenzionali.

## **Telecomando multifunzione**

Il telecomando fornito in dotazione può essere utilizzato per comandare il televisore collegato all'unità.

Il telecomando dispone di un tasto di scelta rapida TV ed è possibile eseguire diverse operazioni semplicemente premendolo.

## **Tipi speciali di campo sonoro**

È possibile scegliere tra 7 diversi campi sonori (MUSIC, NEWS, DRAMA, CINEMA, SPORTS, GAME, PASS (Suono originale)) a seconda del tipo di contenuto da riprodurre.

## **Compatibilità con le tecnologie**

Questa unità utilizza decoder compatibili con Dolby Digital e DTS (Digital Theater Systems).

### **- Dolby Digital**

È il formato audio standard utilizzato per DVD e altri supporti puramente digitali.

Questa tecnologia surround offre un audio digitale di elevata qualità per un massimo di 5.1 canali discreti per produrre un effetto direzionale e più realistico.

### **- DTS (Digital Theater Systems)**

La tecnologia DTS fornisce un segnale audio digitale per 5.1 canali discreti sia per musica che per filmati e utilizza una compressione inferiore rispetto al Dolby Digital per un suono più ricco.

## **Subwoofer wireless**

Il modulo wireless di Samsung elimina i cavi tra l'unità principale e il subwoofer.

In questo caso, il subwoofer si collega a un modulo wireless compatto che comunica con l'unità principale.

## **Suono con profondità 3D**

La funzione suono 3D aggiunge profondità e il senso dello spazio durante l'ascolto dei brani.

## ACCESSORI FORNITI

Controllare di seguito gli accessori forniti.



**Telecomando /  
batterie (formato AAA)**



**Staffa per montaggio a parete**

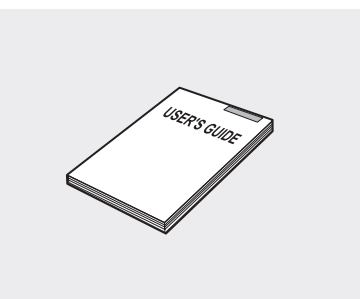

**Manuale utente**

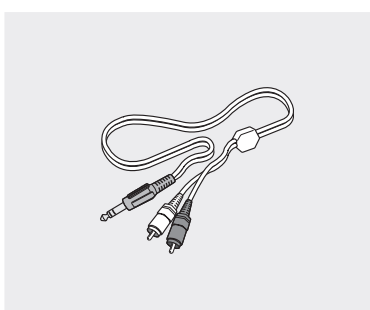

**Cavo audio**



**Nucleo toroidale in ferrite**

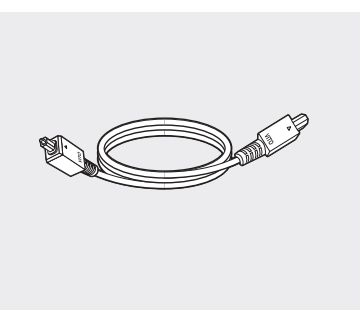

**Cavo ottico**



- Gli accessori possono presentare lievi differenze rispetto a quelli illustrati.

# informazioni sulla sicurezza

## NORME PER LA SICUREZZA

Per ridurre i rischi di folgorazione, non rimuovere il coperchio (o il retro), all'interno vi sono componenti non riparabili dall'utente. Per l'assistenza tecnica fare riferimento a personale qualificato.



Questo simbolo indica la presenza, all'interno del prodotto, di tensioni pericolose che costituiscono un potenziale rischio di scosse elettriche.



Questo simbolo indica istruzioni di particolare importanza per il prodotto

**AVVERTENZA** : PER RIDURRE I RISCHI D'INCENDIO E DI SCOSSE ELETTRICHE NON ESPORRE L' APPARECCHIO A PIOGGIA O UMIDITÀ.

**ATTENZIONE** : PER EVITARE SCOSSE ELETTRICHE, INSERIRE CORRETTAMENTE E COMPLETAMENTE LA SPINA.

- Questo dispositivo deve essere sempre collegato ad una presa elettrica dotata di messa a terra di protezione.
- Per scollegare il dispositivo dalla rete elettrica, lo spinotto deve essere estratto dalla presa, pertanto esso deve essere facilmente raggiungibile.

“Questo apparecchio è fabbricato in conformità al D.M. 28.08.95 n° 548 ed in particolare a quanto specificato nell'art.2, comma 1”

- Non schizzare o sgocciolare liquidi sull'apparecchio e non porre su di esso degli oggetti contenenti liquidi, come ad esempio dei vasi.
- La presa di rete viene utilizzata per scollegare l'apparecchio e deve essere facilmente accessibile in qualsiasi momento.

## PRECAUZIONI

ITA

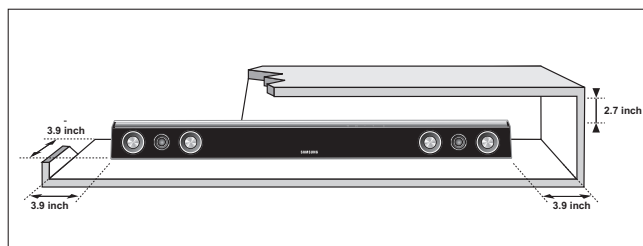

Verificare che le caratteristiche degli alimentatori CA presenti in casa corrispondano all'etichetta di identificazione posta sul retro del prodotto. Installare il prodotto orizzontalmente, su un supporto adeguato (mobile), verificando che vi sia spazio sufficiente per una corretta ventilazione (7,5 - 10 cm). Assicurarsi che le aperture di ventilazione non siano coperte. Non sistemare l'unità su amplificatori o altri dispositivi che possono diventare caldi. Questa unità è progettata per un uso continuo.

Per scollegare completamente l'unità dall'alimentazione, staccare la spina principale dalla presa di rete, in particolare se si prevede di non usare l'apparecchio per un lungo periodo di tempo.

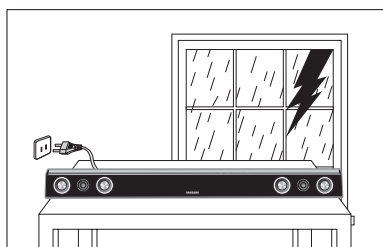

Durante i temporali, scollegare la spina di alimentazione dalla presa. I picchi di alta tensione provocati dai fulmini potrebbero danneggiare l'unità.

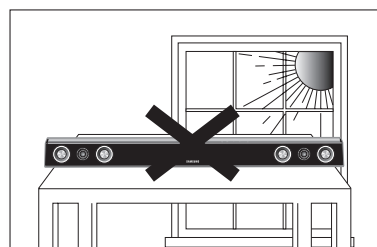

Non esporre l'unità alla luce diretta del sole o ad altre fonti di calore. Questo potrebbe causare il surriscaldamento e il malfunzionamento dell'unità.

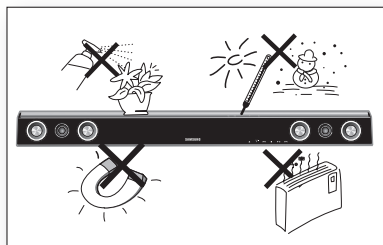

Tenere il prodotto lontano da fonti di umidità (ad es. vasi) e calore eccessivo (ad es. fuoco) o da apparecchi che generano un forte campo magnetico o elettrico. In caso di malfunzionamento dell'unità, scollegare il cavo di alimentazione dalla presa di corrente.

Il prodotto non è destinato all'uso industriale. Questo prodotto è destinato esclusivamente all'uso personale.

Se il prodotto o il disco vengono conservati a basse temperature, potrebbe formarsi della condensa. Trasportando l'unità in inverno, attendere circa 2 ore prima di utilizzarla, in modo che ritorni a temperatura ambiente.

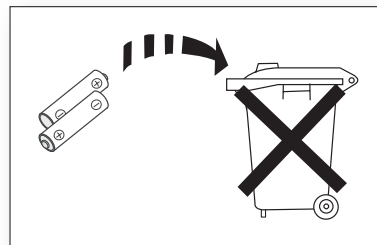

Le batterie utilizzate con questo prodotto contengono sostanze chimiche dannose per l'ambiente.

Non smaltirle con i comuni rifiuti domestici.

# sommario



---

<b>CARATTERISTICHE</b>	2	Caratteristiche
	3	Accessori forniti
<b>INFORMAZIONI SULLA SICUREZZA</b>	4	Norme per la sicurezza
	5	Precauzioni
<b>PER COMINCIARE</b>	7	Prima di leggere il manuale utente
<b>DESCRIZIONI</b>	8	Front panel
	9	Pannello posteriore
<b>TELECOMANDO</b>	10	Informazioni generali sul telecomando
<b>COLLEGAMENTI</b>	11	11 Installazione del supporto per montaggio a parete
	12	12 Collegamento del subwoofer wireless
	13	13 Collegamento del nucleo toroidale in ferrite al cavo di alimentazione del subwoofer
	13	13 Installazione del nucleo toroidale in ferrite nel subwoofer
	13	13 Installazione del nucleo in ferrite nel cavo audio
	14	14 Utilizzo di un iPod/iPhone con basetta dock wireless per iPod/iPhone (venduta separatamente (HT-WDC10))
	14	14 Collegamento del trasmettitore wireless all'unità principale
	15	15 Collegamento dell'unità crystal surround air track
<b>FUNZIONI</b>	16	16 Funzioni di base
	16	16 Funzioni avanzate
	19	19 Aggiornamento software
<b>RISOLUZIONE DEI PROBLEMI</b>	20	20 Risoluzione dei problemi
<b>APPENDICE</b>	21	21 Appendice

## PRIMA DI LEGGERE IL MANUALE UTENTE

Prima di leggere il manuale utente, tener presente le seguenti indicazioni.

### Icone utilizzate nel manuale

Icona	Indicazione	Definizione
	<b>Attenzione</b>	Indica una situazione in cui una funzione non è attiva o in cui è possibile che le impostazioni vengano cancellate.
	<b>Nota</b>	Indica un suggerimento o un'istruzione nella pagina che aiutano a comprendere il funzionamento dell'unità.

### Informazioni sull'uso del manuale utente

- 1) Leggere attentamente le istruzioni relative alla sicurezza prima di utilizzare questo prodotto.  
(Vedere pagina 4)
- 2) Se si verifica un problema, consultare la sezione relativa alla risoluzione dei problemi.  
(Vedere pagina 20)

### Copyright

©2011 Samsung Electronics Co.,Ltd.

Tutti i diritti riservati; è vietata la riproduzione di una parte o dell'intero manuale utente senza l'autorizzazione scritta di Samsung Electronics Co., Ltd

# descrizioni

## FRONT PANEL

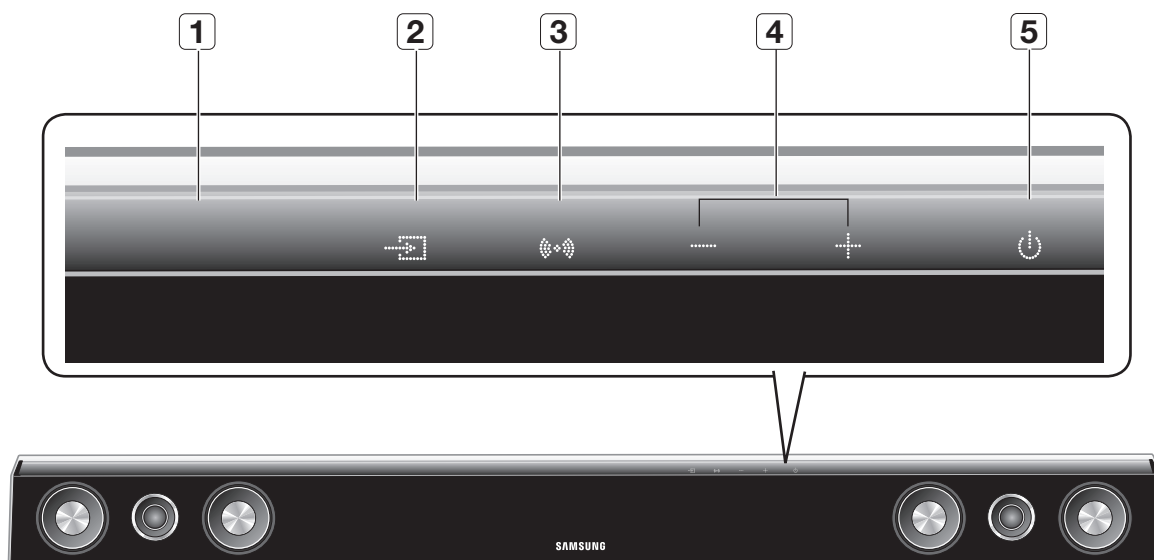

<b>1</b>	<b>DISPLAY</b>	Visualizza il modo corrente.
<b>2</b>	<b>TIPO DI INGRESSO</b>	Seleziona l'ingresso ottico, audio o W.iPod.
<b>3</b>	<b>MODO AUDIO</b>	Seleziona il modo audio. (MUSIC, NEWS, DRAMA, CINEMA, SPORTS, GAME, PASS (Suono originale))
<b>4</b>	<b>VOLUME +/-</b>	Regola il volume.
<b>5</b>	<b>TASTO DI ACCENSIONE</b>	Accende e spegne l'unità Crystal Surround Air Track.



- Quando si accende l'unità vi è un ritardo di 4, 5 secondi prima che venga riprodotto il suono.



## PANNELLO POSTERIORE

ITA

● DESCRIZIONI

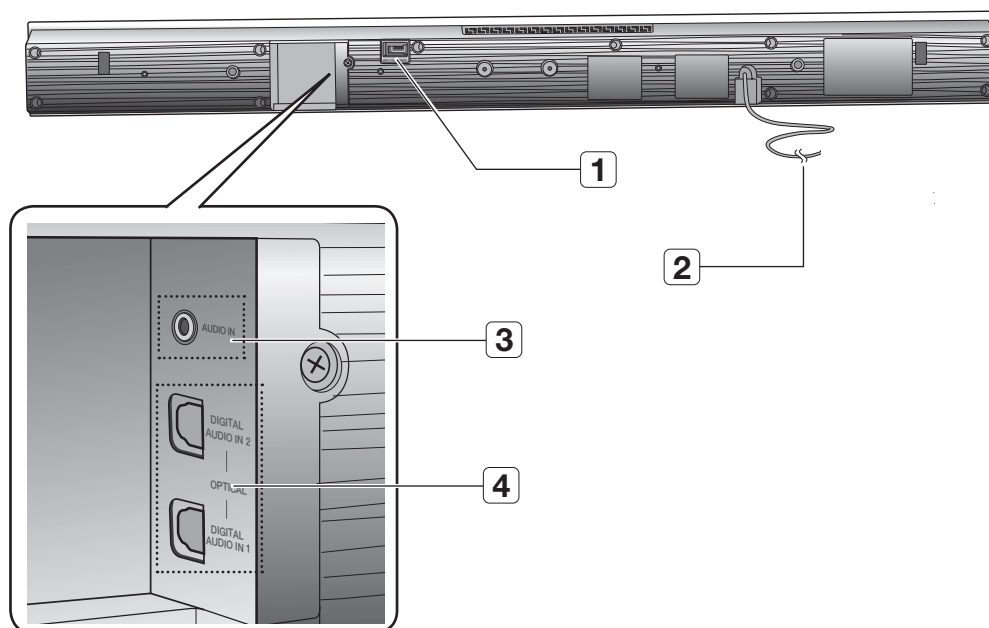

<b>1</b>	<b>PORTA USB</b>	È possibile aggiornare questo software dell'unità attraverso la porta USB.
<b>2</b>	<b>CAVO DI ALIMENTAZIONE</b>	Inserire il cavo di alimentazione nella presa di rete.
<b>3</b>	<b>JACK AUDIO IN</b>	Per il collegamento all'uscita analogica di un dispositivo esterno.
<b>4</b>	<b>INGRESSO AUDIO DIGITALE 1,2</b>	Collegare all'uscita digitale (ottica) di un dispositivo esterno.

- !** Tenere la spina quando si scollega il cavo di alimentazione dalla presa di rete. Non tirare il cavo.
- Non collegare l'unità o altri componenti all'alimentazione principale finché non sono stati collegati tutti i componenti.

# telecomando

## INFORMAZIONI GENERALI SUL TELECOMANDO

### TASTO POWER

Accende e spegne l'unità Crystal Surround Air Track.

### TV INFO

Per visualizzare le informazioni sul canale TV.

### VOLUME

Regola il volume dell'unità.

### MUTE

Disattiva l'audio dell'unità. Premerlo di nuovo per riportare l'audio al livello precedente.

### 3D SOUND

Questa funzione aggiunge profondità e il senso dello spazio al suono.

### SMART VOLUME

Regola e stabilizza il volume in modo che non possa cambiare improvvisamente.

### DIMMER, DRC

È possibile regolare la luminosità del display. Questa funzione permette di apprezzare l'audio Dolby Digital quando si guardano film a basso volume di notte (Standard, MAX, MIN).

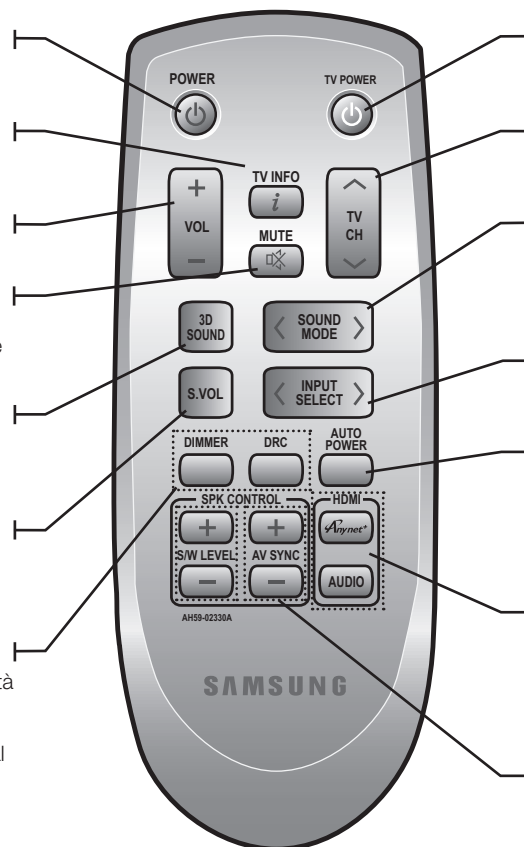

### TASTO TV POWER

Accende e spegne il televisore Samsung.

### CANALE TV

Scorre i canali televisivi disponibili.

### SOUND MODE

Seleziona il modo audio. (MUSIC, NEWS, DRAMA, CINEMA, SPORTS, GAME, PASS (Suono originale))

### INPUT SELECT

Seleziona l'ingresso digitale (ottico), audio o W.iPod.

### AUTO POWER

Sincronizza l'Air Track attraverso la connessione ottica con il connettore ottico in modo che si attivi automaticamente all'accensione del televisore.

### Anynet+, AUDIO (NOT AVAILABLE)

Il tasto è disattivato. Premendo questo tasto viene visualizzato il messaggio "NOT AVAILABLE" sull'unità principale.

### S/W LEVEL, AV SYNC

Regola il livello del subwoofer. Questa funzione contribuisce a sincronizzare il video con l'audio quando si è collegati ad un televisore digitale.



- Il telecomando può comandare soltanto televisori Samsung.
- A seconda del televisore che si sta utilizzando, potrebbe non essere possibile comandare il televisore con questo telecomando. In questo caso comandare il televisore utilizzando il telecomando del televisore.

### Inserimento delle batterie nel telecomando

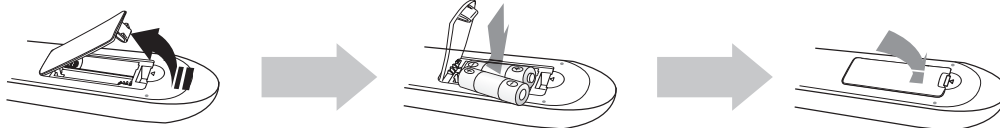

- Sollevare il coperchio sul retro del telecomando tirandolo verso l'alto come indicato.
- Inserire due batterie di tipo AAA. Assicurarsi che la batteria venga posta con i poli positivo e negativo in corrispondenza dei simboli "+" e "-" riportati nell'apposito vano.
- Rimettere il coperchio. Se impiegate per la TV in modo standard, le batterie durano circa un anno.

### Portata del telecomando

Il telecomando ha una portata di circa 7 metri in linea d'aria. Funziona anche con un angolo orizzontale fino a 30° rispetto al sensore del telecomando.

## INSTALLAZIONE DEL SUPPORTO PER MONTAGGIO A PARETE

È possibile utilizzare la staffa per montaggio a parete per montare questa unità sulla parete.

### Precauzioni per l'installazione

- Installare solo su una parete verticale.
- Per l'installazione, evitare luoghi con temperature o tassi di umidità elevati; in caso contrario la parete non può sostenere il peso dell'unità.
- Verificare la resistenza della parete. Se la parete non è sufficientemente resistente per l'installazione del prodotto, assicurarsi di rinforzarla prima dell'installazione.
- Controllare il materiale della parete. Se la parete è realizzata in cartongesso, marmo o acciaio, acquistare ed utilizzare viti di fissaggio appropriate.
- I cavi per il collegamento con i dispositivi esterni devono essere collegati all'unità prima dell'installazione.
- Assicurarsi che l'unità sia spenta e scollegata prima di effettuare l'installazione. Vi è il rischio di scosse elettriche.

1. Posizionare la staffa per montaggio a parete su un muro, quindi fissarla con due viti (non fornite).

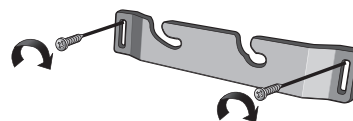

2. Quindi inserire l'unità nelle corrispondenti fessure della staffa per montaggio a parete. Per un'installazione sicura, accertarsi che i perni di fissaggio arrivino saldamente fino in fondo alla fessura.

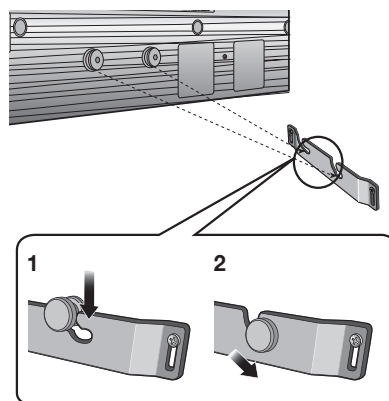

3. L'installazione della staffa per montaggio a parete è terminata.

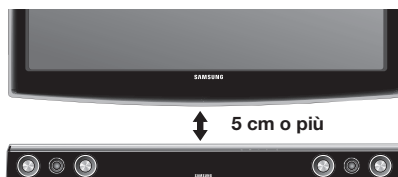

- Non aggrapparsi all'unità installata ed evitare di sottoporla ad urti.
- Fissare saldamente l'unità alla parete in modo che non cada. Cadendo, potrebbe provocare lesioni o danneggiarsi.
- Quando l'unità viene installata su una parete, assicurarsi che i cavi di connessione non possano essere tirati da bambini, rischiando di farla cadere.
- Per garantire prestazioni ottimali nelle installazioni a parete, tenere il sistema di diffusori a una distanza di almeno 5 cm dal televisore.

## COLLEGAMENTO DEL SUBWOOFER WIRELESS

L'ID di collegamento del subwoofer è preimpostato dal costruttore e l'unità principale e il subwoofer devono collegarsi automaticamente (wireless) al momento dell'accensione. Se la spia di collegamento non è attiva quando l'unità principale e il subwoofer vengono attivati, impostare l'ID seguendo la procedura indicata di seguito.

1. Inserire il cavo di alimentazione dell'unità principale e del subwoofer nell'alimentatore CA.
2. Premere il tasto **ID SET** sul retro del subwoofer con un piccolo oggetto appuntito per 5 secondi.
  - La spia **STANDBY** si spegne e la spia **LINK** (LED blu) lampeggia rapidamente.

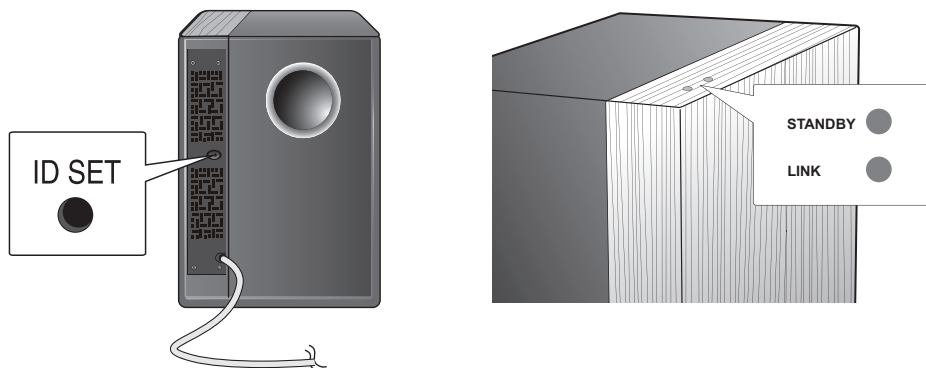

3. Quando l'unità principale è spenta (modo **STANDBY**), premere **MUTE** sul telecomando per 5 secondi.
4. La spia di alimentazione sull'unità principale si spegne e si riaccende, quindi ritorna in modo **STANDBY**.
  - L'unità principale e il subwoofer ora sono collegati.
  - La spia di collegamento Link (LED blu) sul subwoofer è accesa.
  - È possibile ottenere un suono migliore dal subwoofer wireless selezionando il modo audio. (Vedere a pagina 17)

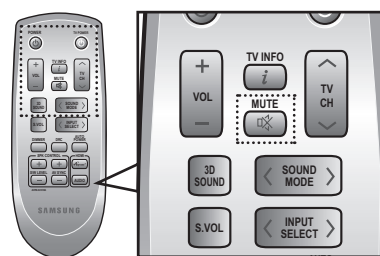

- Prima di spostare o installare il prodotto, spegnere l'apparecchio e staccare il cavo di alimentazione.
- Se l'unità principale viene spenta, il subwoofer wireless commuta in modo standby visualizzando l'indicatore di **STANDBY** sulla schermata superiore. 30 secondi dopo, l'indicatore **LINK** blu inizia a lampeggiare.
- Se si utilizza un dispositivo che si serve della stessa frequenza (5,2 GHz o 5,8 GHz) vicino al sistema, è possibile che si sentano alcune interruzioni nel suono a causa delle interferenze.
- La distanza di trasmissione delle onde radio è di circa 10m, ma può variare a seconda dell'ambiente di utilizzo. In presenza di una parete in cemento armato oppure metallica fra l'unità principale e il modulo ricevitore wireless, il sistema potrebbe non funzionare in quanto l'onda radio non è in grado di penetrare il metallo.
- Se l'unità principale non riesce a stabilire il collegamento wireless, seguire i passi 1-4 sopra per riprovare il collegamento tra l'unità principale e il subwoofer wireless.



- L'antenna ricevente wireless è integrata nel subwoofer wireless. Tenere l'unità lontana da acqua o umidità.
- Per garantire prestazioni di ascolto ottimali, assicurarsi che l'area attorno al subwoofer wireless sia libera da ostruzioni.

## COLLEGAMENTO DEL NUCLEO TOROIDALE IN FERRITE AL CAVO DI ALIMENTAZIONE DEL SUBWOOFER

Se si collega un nucleo toroidale in ferrite al cavo di alimentazione del Subwoofer, si può contribuire ad evitare le interferenze RF provenienti dai segnali radio.

1. Per aprire il nucleo toroidale in ferrite, tirare la linguetta di fissaggio.
2. Fare tre giri con il cavo di alimentazione del subwoofer.
3. Collegare il nucleo toroidale in ferrite al cavo di alimentazione del subwoofer come indicato in figura e premerlo finché non si aggancia.

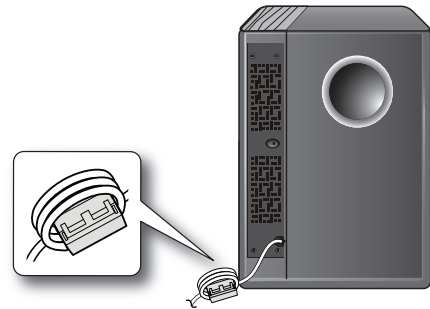

## INSTALLAZIONE DEL NUCLEO TOROIDALE IN FERRITE NEL SUBWOOFER

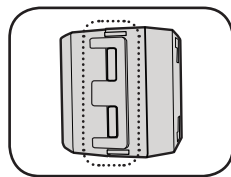

Sollevare i fermi per sbloccare il nucleo ed aprirlo.

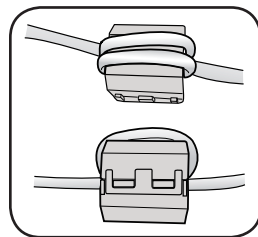
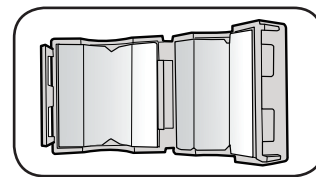

Richiudere i fermi.

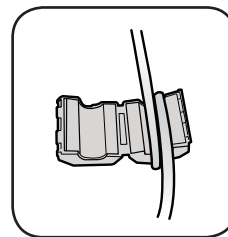

Eseguire tre spire sul nucleo con il cavo di alimentazione.  
(avvolgere a 5-10 cm di distanza dallo switch)

## INSTALLAZIONE DEL NUCLEO IN FERRITE NEL CAVO AUDIO

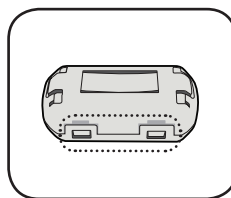

Sollevare i fermi per sbloccare il nucleo ed aprirlo.

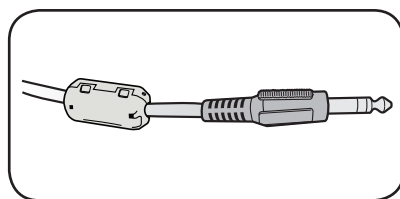
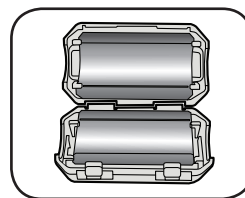

Richiudere i fermi.

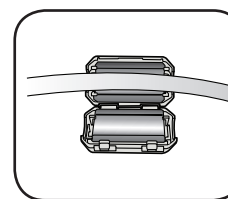

Mettere il cavo audio nel nucleo aperto.

## UTILIZZO DI UN iPod/iPhone CON BASETTA DOCK WIRELESS PER iPod/iPhone (Venduta separatamente (HT-WDC10))

Per ottenere una migliore qualità musicale dal diffusore, inviare il segnale audio dell'iPod/iPhone utilizzando un trasmettitore wireless.

Per collegare l'unità principale al trasmettitore wireless, si deve eseguire l'impostazione ID quando sia l'unità principale che il trasmettitore wireless sono in standby.

Accendere l'unità principale e collegare l'iPod/iPhone al trasmettitore wireless.

Quindi premere il tasto **INPUT SELECT** sul telecomando per selezionare il modo "W iPod".

Il modo **INPUT SELECT** dell'unità principale viene impostato in sequenza come segue.

Premere ripetutamente DIGI.1 ➔ DIGI.2 ➔ ANALOG ➔ W iPod (Vedere pagina 18)

La barra del suono non viene disattivata se l'iPod/iPhone non è collegato al trasmettitore wireless.

Per ulteriori informazioni su HT-WDC10, vedere il manuale utente di HT-WDC10.

## COLLEGAMENTO DEL TRASMETTITORE WIRELESS ALL'UNITÀ PRINCIPALE

Impostare un ID del subwoofer prima di impostare un ID del trasmettitore. (Vedere a pagina 12)

1. Spegnerne l'home theater (HW-D450, HW-D451).
2. Tenere premuto il tasto "**3D SOUND**" del telecomando per 5 secondi. La luce di standby su HW-D450, HW-D451 lampeggia una volta.
3. Collegare l'iPod/iPhone al trasmettitore wireless.
4. Accendere l'iPod/iPhone. Premere il tasto "**ID SET**" sul retro del trasmettitore wireless per 5 secondi. La spia del collegamento sul trasmettitore wireless lampeggia velocemente.
5. Accendere l'home theater (assicurarsi che il LED di collegamento del trasmettitore wireless sia ACCESO). Per ascoltare la musica dall'iPod/iPhone attraverso l'home theater, selezionare il modo iPod come sorgente dell'home theater.
  - Il volume del diffusore dell'iPod/iPhone può essere regolato dalla manopola o dalla barra del volume.
  - Quando l'iPod/iPhone viene disattivato o entra in modo risparmio energetico, il trasmettitore wireless passa al modo Sleep.
  - Quando l'iPod/iPhone è commutato sul modo Deep Sleep, il trasmettitore wireless è su Off.

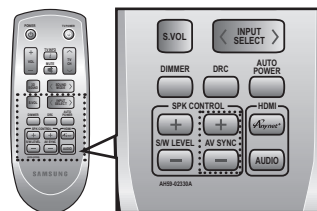
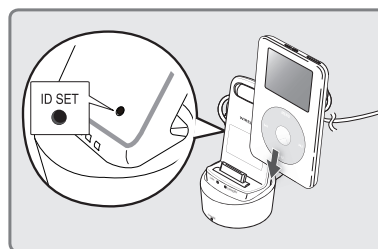

- Se si utilizza l'unità principale in prossimità di un dispositivo wireless come un computer laptop o un dispositivo AP o Wifi, può verificarsi un errore di funzionamento instabile.
- Non eseguire l'accoppiamento del subwoofer e dell'iPod/iPhone contemporaneamente. Eseguendo l'accoppiamento nello stesso momento, l'iPod/iPhone e il subwoofer potrebbero non collegarsi alla barra del suono.

## MODELLI DI iPod/iPhone UTILIZZABILI CON QUESTO PRODOTTO

iPod touch (1ª, 2ª, 3ª e 4ª generazione)	iPod classic	iPod con video
iPod nano (1ª, 2ª, 3ª, 4ª, 5ª e 6ª generazione)	iPhone 4	iPhone 3GS
iPhone 3G	iPhone	



- "Made for iPod" e "Made for iPhone" significano che un accessorio elettronico è stato progettato per essere collegato specificatamente ad un iPod o ad un iPhone ed è stato certificato conforme agli standard prestazionali Apple dallo sviluppatore. Apple non è responsabile del funzionamento di questo dispositivo o della sua conformità alle norme di legge e sulla sicurezza. Notare che l'uso di questo accessorio con iPod o iPhone può influire sulle prestazioni wireless.
- iPhone, iPod, iPod classic, iPod nano e iPod touch sono marchi registrati di Apple Inc., registrati negli Stati Uniti e in altri Paesi.
- La regolazione del volume potrebbe non funzionare normalmente, tranne per i modelli indicati. Se si verificano degli errori nei suddetti modelli, aggiornare il software dell'iPod/iPhone all'ultima versione.



## COLLEGAMENTO DELL'UNITÀ CRYSTAL SURROUND AIR TRACK

Questa sezione spiega due modi (digitale e analogico) per collegare l'unità al televisore.  
L'unità è equipaggiata con due jack digitali ottici e un jack analogico audio per collegare il televisore.

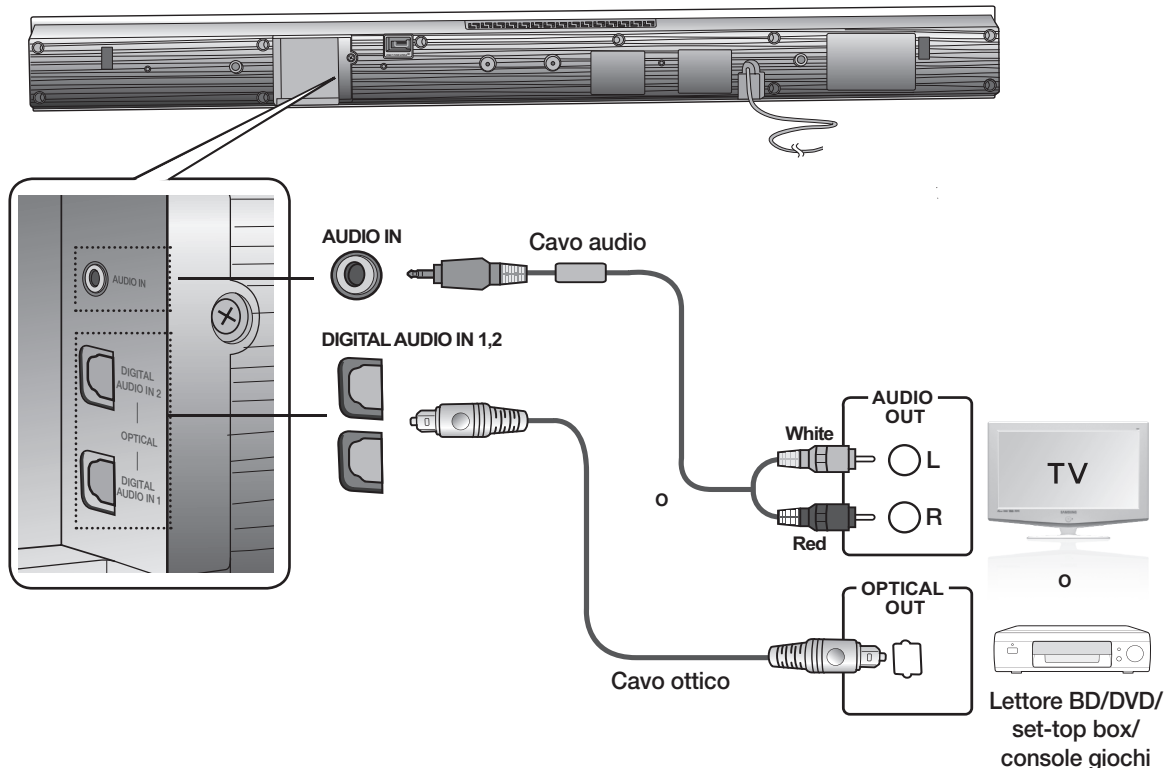

### AUDIO IN

Collegare **AUDIO IN** sull'unità principale a **AUDIO OUT** del televisore o del dispositivo sorgente.  
Prestare attenzione ai diversi colori.

o,

### OPTICAL DIGITAL IN 1,2

Collegare l'ingresso digitale sull'unità principale a **OPTICAL OUT** sul televisore o sul dispositivo sorgente.



- Non collegare il cavo di alimentazione di questo prodotto o del televisore alla presa di corrente finché non sono stati collegati tutti i componenti.
- Prima di spostare o installare il prodotto, spegnere l'apparecchio e staccare il cavo di alimentazione.
- Se si seleziona "ANALOGICO" senza collegare il cavo audio, l'unità si spegne automaticamente dopo 20 minuti.
- Se un televisore o qualsiasi dispositivo collegato con Air Track con cavo ottico è spento e non vi è un ingresso digitale, Air Track si spegne dopo 20 minuti. (In assenza di segnale di ingresso per oltre 20 minuti da **DIGITAL AUDIO IN 1** o **2**, l'Air Track viene disattivato.)
- Quando l'Air Track non è collegato al modello HT-WDC10 in modo W.iPod, l'air Track si spegne dopo 20 minuti.

## FUNZIONI DI BASE

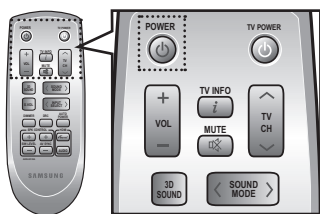

### Accensione/spegnimento dell'unità

1. Toccare il tasto di **POWER** (⏻) sul pannello anteriore.  
o,  
Premere il tasto **POWER** sul telecomando per accendere l'unità.
2. Toccare il tasto di **POWER** (⏻) sul pannello anteriore.  
o,  
Premere nuovamente il tasto **POWER** sul telecomando per spegnere l'unità.

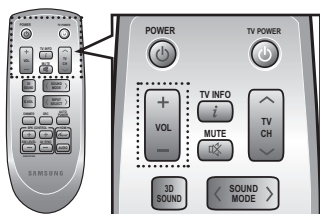

### Regolazione del volume

Toccare il tasto **VOLUME +/-** sul pannello anteriore.

o,  
Premere il tasto **VOLUME +/-** sul telecomando per alzare o abbassare il volume.

- Sul display del pannello anteriore viene visualizzato il valore numerico del volume.



- Per abbassare o alzare il livello del volume premere VOL +/-.
- Per attivare solo l'audio dell'unità Crystal Surround Air Track, disattivare i diffusori del televisore nel menu di configurazione audio del televisore. Vedere il manuale fornito con il televisore.

## FUNZIONI AVANZATE

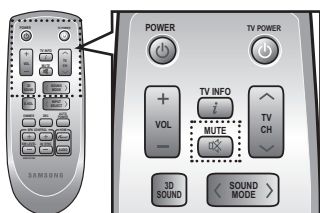

### Disattivazione dell'audio

Questa funzione è utile se si deve rispondere al campanello o a una telefonata.

1. Premere il tasto **MUTE** (⏻) sul telecomando per disattivare l'audio.
2. Premere nuovamente il tasto **MUTE** (o il tasto **VOLUME +/-**) sul telecomando per riattivare l'audio.

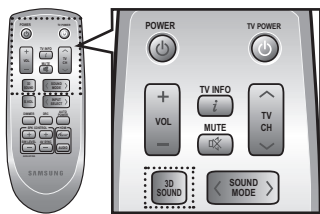

### Uso della funzione Suono con profondità 3D

La funzione suono 3D aggiunge profondità e il senso dello spazio al suono utilizzando il tasto **3D SOUND**.

Premere **3D SOUND** sul telecomando.

- Ogni volta che si preme questo tasto, la selezione cambia nella sequenza indicata di seguito : 3D SOUND ON ➔ 3D SOUND OFF



- Quando si attiva il Suono con profondità 3D, il modo audio passa automaticamente a PASS.



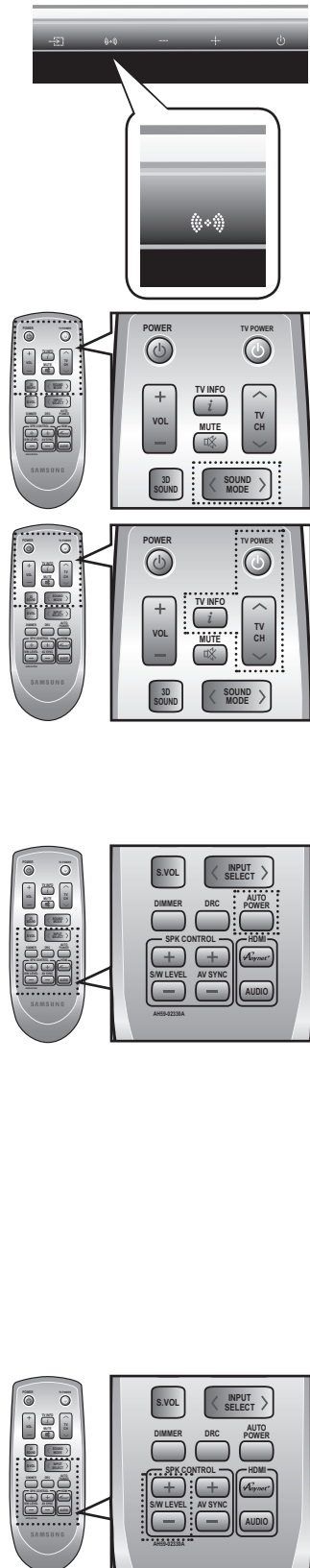

## Uso del modo audio

È possibile scegliere tra 7 diversi campi sonori (MUSIC, NEWS, DRAMA, CINEMA, SPORTS, GAME, PASS (Suono originale)) a seconda del tipo di sorgente da riprodurre.

Premere **SOUND MODE** <, > sul telecomando o toccare ripetutamente **SOUND MODE** (SOUND MODE) sul pannello anteriore per selezionare il tipo di campo sonoro desiderato.

- Selezionare il modo **PASS** per ascoltare il suono originale.



- Si raccomanda di selezionare un modo audio basato sul materiale sorgente e sul proprio gusto personale.
- Quando si sceglie il modo audio (tranne PASS), il Suono con profondità 3D si spegne automaticamente.

## Utilizzo delle funzioni del televisore

1. Premere il tasto **TV POWER** sul telecomando dell'unità.
2. Premere **TV INFO** sul telecomando per visualizzare le informazioni sul canale TV.
3. Premere il tasto **TV CH** sul telecomando per selezionare il canale televisivo.



- Il telecomando può comandare soltanto televisori Samsung.

## Utilizzo della funzione AUTO POWER LINK

Crystal Surround Air Track si attiva automaticamente quando si accende il televisore o un dispositivo collegato ad Air Track con cavo ottico.

Premere il tasto **AUTO POWER** sul telecomando dell'unità.

- La funzione di collegamento in spegnimento automatico si attiva e si disattiva ogni volta che si preme **AUTO POWER**.

AUTO POWER LINK	Display
ATTIVATA	POWER LINK ON
DISATTIVATA	POWER LINK OFF



- Se un televisore o qualsiasi dispositivo collegato con Air Track con cavo ottico è spento e non vi è un ingresso digitale, Air Track si spegne dopo 20 minuti.

## Utilizzo della funzione S/W LEVEL

È possibile regolare il volume di base con il tasto S/W Level sul telecomando.

1. Premere il tasto **S/W Level** sul telecomando.
2. Sul display appare **"SW 00"**.
3. Premere **"+"** sul tasto **LEVEL** per aumentare il volume del subwoofer. È possibile regolarlo tra SW+01 e SW+06.
4. Premere **"-"** sul tasto **LEVEL** per ridurre il volume del subwoofer. È possibile regolarlo tra SW-01 e SW-06.

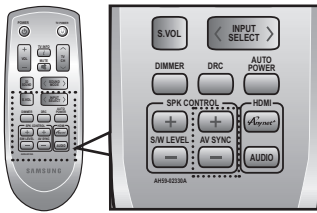

## Utilizzo della funzione AV SYNC

Il video può sembrare in ritardo rispetto all'audio quando l'unità è collegata a un televisore digitale.

Se si verifica questo inconveniente, regolare il ritardo dell'audio per sincronizzarlo con il video.

Premere il tasto **AV SYNC +/-** sul telecomando di questa unità.

- È possibile impostare un ritardo dell'audio compreso tra 0 ms e 300 ms premendo i tasti +, -.

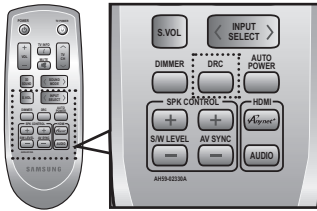

## Utilizzo della funzione DRC

Questa funzione effettua il bilanciamento tra i suoni più alti e quelli più bassi. Questa funzione permette di apprezzare l'audio Dolby Digital quando si guardano film a basso volume di notte.

Premere **DRC** sul telecomando di questa unità.

- Ogni volta che si preme questo tasto, la selezione cambia nella sequenza indicata di seguito : DRC MIN ➔ DRC STANDARD ➔ DRC MAX

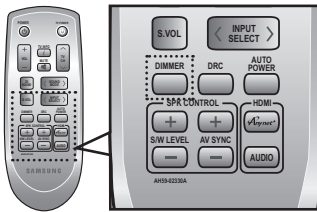

## Utilizzo della funzione DIMER

Premere Dimmer per regolare la luminosità del display.

Premere **DIMMER** sul telecomando di questa unità.

- Ogni volta che si preme questo tasto, la selezione cambia nella sequenza indicata di seguito : DIMMER ON ➔ DIMMER OFF

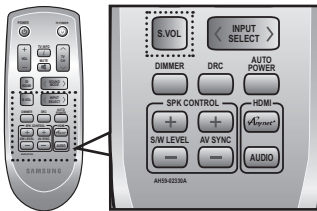

## Utilizzo della funzione S.VOLUME

Questa funzione regola e stabilizza il livello del volume in modo che non possa cambiare improvvisamente in caso di cambio di canale o di passaggio di scena.

Premere **S.VOL** sul telecomando di questa unità.

- Ogni volta che si preme questo tasto, la selezione cambia nella sequenza indicata di seguito : SMART VOLUME ON ➔ SMART VOLUME OFF

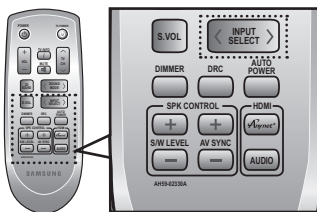

## Selezione del tipo di ingresso

È possibile selezionare l'ingresso ottico digitale, l'ingresso audio o l'ingresso W. iPod.

Premere **INPUT SELECT** sul telecomando <,> o toccare ripetutamente

**INPUT SELECT** (📺) sul pannello frontale per selezionare l'ingresso ottico digitale, l'ingresso audio o l'ingresso W.iPod.

Tipo di ingresso	Display
Ingresso ottico digitale	DIGI.1
	DIGI.2
Ingresso Audio	ANALOG
Modo iPod	W.iPod



- Anche se appare sul display del modo di ingresso, la connessione con l'iPod non è supportata in questo modello. È disponibile solo con il modello HT-WDC10 (venduto separatamente)

## AGGIORNAMENTO SOFTWARE

È possibile che Samsung offra aggiornamenti per la versione del firmware di Crystal Surround Air Track in futuro. Visitare [Samsung.com](http://Samsung.com) oppure contattare il call center Samsung per avere informazioni sullo scaricamento degli aggiornamenti e sull'uso dell'unità USB. Sarà possibile eseguire gli aggiornamenti collegando un'unità USB alla porta USB presente su Air Track.

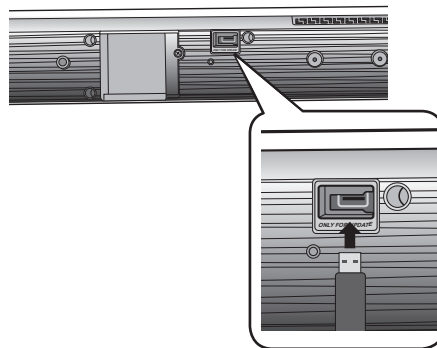

- Inserire l'unità USB con l'aggiornamento firmware nella porta USB sulla parte posteriore dell'unità principale.
- Attenzione a non scollegare l'alimentazione o rimuovere l'unità USB durante l'applicazione degli aggiornamenti. L'unità principale si spegne automaticamente al termine dell'aggiornamento del firmware. Al termine dell'aggiornamento del software, vengono ripristinate le impostazioni predefinite. Si consiglia di prendere nota delle impostazioni effettuate in modo da poterle reimpostare facilmente dopo l'aggiornamento.
- Se non si riesce ad effettuare l'aggiornamento del firmware, si consiglia di formattare i dati USB in FAT16 e riprovare.
- Ai fini dell'aggiornamento non formattare i dati USB in NTFS perché non è un file system supportato.
- A seconda del costruttore, alcuni dispositivi memorizzazione USB potrebbero non essere supportati.

# risoluzione dei problemi

Prima di rivolgersi all'assistenza, eseguire i controlli indicati di seguito.

Sintomo	Controllo	Rimedio
L'unità non si accende.	<ul style="list-style-type: none"><li>• Il cavo di alimentazione è collegato alla presa?</li></ul>	<ul style="list-style-type: none"><li>• Collegare la spina alla presa.</li></ul>
Una funzione non si attiva quando viene premuto il tasto.	<ul style="list-style-type: none"><li>• Nell'aria è presente elettricità statica?</li></ul>	<ul style="list-style-type: none"><li>• Scollegare e ricollegare la spina.</li></ul>
L'audio non viene riprodotto.	<ul style="list-style-type: none"><li>• L'unità è collegata correttamente al televisore?</li><li>• La funzione di disattivazione dell'audio è attivata?</li><li>• Il volume è regolato sul minimo?</li></ul>	<ul style="list-style-type: none"><li>• Collegarli correttamente.</li><li>• Premere il tasto di disattivazione dell'audio per ripristinarlo.</li><li>• Regolare il volume.</li></ul>
Quando viene selezionata la funzione, l'immagine non viene visualizzata sul televisore.	<ul style="list-style-type: none"><li>• Il televisore è collegato correttamente?</li></ul>	<ul style="list-style-type: none"><li>• Collegarlo correttamente.</li></ul>
Il telecomando non funziona.	<ul style="list-style-type: none"><li>• Le batterie sono scariche?</li><li>• La distanza tra il telecomando e l'unità principale è troppo elevata?</li></ul>	<ul style="list-style-type: none"><li>• Sostituire le batterie.</li><li>• Utilizzare a una distanza più ravvicinata.</li></ul>
L'audio dei canali sinistro/ destro è invertito.	<ul style="list-style-type: none"><li>• I cavi di uscita audio sinistro/ destro del televisore sono collegati correttamente?</li></ul>	<ul style="list-style-type: none"><li>• Controllare il canale sinistro/ destro e collegarlo/i correttamente.</li></ul>
Su VFD viene visualizzato "Searching (Ricerca in corso)".	<ul style="list-style-type: none"><li>• Il subwoofer è collegato?</li></ul>	<ul style="list-style-type: none"><li>• Verificare che il subwoofer sia acceso.</li></ul>

## SPECIFICHE

<b>GENERALE</b>	Consumo di energia in standby	0.75W	
	Consumo di energia	Unità principale	45W
		Subwoofer	20W
	Peso	Unità principale	2.3 kg
		Subwoofer	5.4 kg
	Dimensioni (L x A x P)	Unità principale	957 x 91.9 x 44.9 mm
		Subwoofer	175 x 350 x 295 mm
Temperatura di esercizio	Tra +5°C e +35°C		
Umidità di esercizio	Tra 10% e 75%		
<b>AMPLIFICATORE</b>	Potenza di uscita nominale	Unità principale	80W/CH, 4Ω, THD = 10%, 1kHz
		Subwoofer	120W, 4Ω, THD = 10%, 100Hz
	Sensibilità di ingresso/impedenza	570mV/20KΩ	
	Rapporto S/N (ingresso analogico)	70 dB	
	Separazione (1kHz)	70 dB	
<b>RISPOSTA IN FREQUENZA</b>	Ingresso analogico	20Hz~20kHz(±3 dB)	
	Ingresso digitale/48 kHz PCM	20Hz~20kHz(±3 dB)	

\* I valori rapporto S/N, distorsione, separazione e sensibilità utile si basano sulla misurazione secondo gli standard AES (Audio Engineering Society).

\*: Specifica nominale

- Samsung Electronics Co., Ltd si riserva il diritto di modificare le specifiche senza preavviso.
- Peso e dimensioni sono approssimativi.
- Per l'alimentazione e il consumo energetico, fare riferimento all'etichetta attaccata al prodotto.

<b>Česky [Czech]</b>	Samsung tímto prohlašuje, že tento Crystal Surround Air Track je ve shodě se základními požadavky a dalšími příslušnými ustanoveními směrnice 1999/5/ES.
<b>Dansk [Danish]</b>	Undertegnede Samsung erklærer herved, at følgende udstyr Crystal Surround Air Track overholder de væsentlige krav og øvrige relevante krav i direktiv 1999/5/EF.
<b>Deutsch [German]</b>	Hiermit erkläre Samsung, dass sich das Gerät Crystal Surround Air Track in Übereinstimmung mit den grundlegenden Anforderungen und den übrigen einschlägigen Bestimmungen der Richtlinie 1999/5/EG befindet.
<b>Eesti [Estonian]</b>	Käesolevaga kinnitab Samsung seadme Crystal Surround Air Track vastavust direktiivi 1999/5/EÜ põhinõuetele ja nimetatud direktiivist tulenevatele teistele asjakohastele sätetele.
<b>English</b>	Hereby, Samsung, declares that this Crystal Surround Air Track is in compliance with the essential requirements and other relevant provisions of Directive 1999/5/EC.
<b>Español [Spanish]</b>	Por medio de la presente Samsung declara que el Crystal Surround Air Track cumple con los requisitos esenciales y cualesquiera otras disposiciones aplicables o exigibles de la Directiva 1999/5/CE.
<b>Ελληνική [Greek]</b>	ΜΕ ΤΗΝ ΠΑΡΟΥΣΑ Samsung ΔΗΛΩΝΕΙ ΟΤΙ Crystal Surround Air Track ΣΥΜΜΟΡΦΟΝΕΤΑΙ ΠΡΟΣ ΤΙΣ ΟΥΣΙΩΔΕΙΣ ΑΠΑΙΤΗΣΕΙΣ ΚΑΙ ΤΙΣ ΛΟΙΠΕΣ ΣΧΕΤΙΚΕΣ ΔΙΑΤΑΞΕΙΣ ΤΗΣ ΟΔΗΓΙΑΣ 1999/5/ΕΚ.
<b>Français [French]</b>	Par la présente Samsung déclare que l'appareil Crystal Surround Air Track est conforme aux exigences essentielles et aux autres dispositions pertinentes de la directive 1999/5/CE.
<b>Italiano [Italian]</b>	Con la presente Samsung dichiara che questo Crystal Surround Air Track è conforme ai requisiti essenziali ed alle altre disposizioni pertinenti stabilite dalla direttiva 1999/5/CE.
<b>Latviski [Latvian]</b>	Ar šo Samsung deklarē, ka Crystal Surround Air Track atbilst Direktīvas 1999/5/EK būtiskajām prasībām un citiem ar to saistītajiem noteikumiem.
<b>Lietuvių [Lithuanian]</b>	Šiuo Samsung deklaruoja, kad šis Crystal Surround Air Track atitinka esminius reikalavimus ir kitas 1999/5/EB Direktyvos nuostatas.
<b>Nederlands [Dutch]</b>	Hierbij verklaart Samsung dat het toestel Crystal Surround Air Track in overeenstemming is met de essentiële eisen en de andere relevante bepalingen van richtlijn 1999/5/EG.
<b>Malti [Maltese]</b>	Hawnhekk, Samsung, jiddikjara li dan Crystal Surround Air Track jikkonforma mal-ftigijiet essenzjali u ma provvedimenti oħrajn relevanti li hemm fid-Direttiva 1999/5/EC.
<b>Magyar [Hungarian]</b>	Alulírott, Samsung nyilatkozom, hogy a Crystal Surround Air Track megfelel a vonatkozó alapvető követelményeknek és az 1999/5/EC irányelv egyéb előírásainak.
<b>Polski [Polish]</b>	Niniejszym Samsung oświadcza, że Crystal Surround Air Track jest zgodny z zasadniczymi wymogami oraz pozostałymi stosownymi postanowieniami Dyrektywy 1999/5/EC.
<b>Português [Portuguese]</b>	Samsung declara que este Crystal Surround Air Track está conforme com os requisitos essenciais e outras disposições da Directiva 1999/5/CE.
<b>Slovensko [Slovenian]</b>	Samsung izjavlja, da je ta Crystal Surround Air Track v skladu z bistvenimi zahtevami in ostalimi relevantnimi določili direktive 1999/5/ES.
<b>Slovensky [Slovak]</b>	Samsung týmto vyhlasuje, že Crystal Surround Air Track spĺňa základné požiadavky a všetky príslušné ustanovenia Smernice 1999/5/ES.
<b>Suomi [Finnish]</b>	Samsung vakuuttaa täten että Crystal Surround Air Track tyyppinen laite on direktiivin 1999/5/EY oleellisten vaatimusten ja sitä koskevien direktiivin muiden ehtojen mukainen.
<b>Svenska [Swedish]SS</b>	Härmed intygar Samsung att denna Crystal Surround Air Track står i överensstämmelse med de väsentliga egenskapskrav och övriga relevanta bestämmelser som framgår av direktiv 1999/5/EG.
<b>Íslenska [Icelandic]</b>	Hér með lýsir Samsung yfir því að Crystal Surround Air Track er í samræmi við grunnkröfur og aðrar kröfur, sem gerðar eru í tilskipun 1999/5/EC.
<b>Norsk [Norwegian]</b>	Samsung erklærer herved at utstyret Crystal Surround Air Track er i samsvar med de grunnleggende krav og øvrige relevante krav i direktiv 1999/5/EF.
<b>Türkiye[Türkçe]</b>	Bu belge ile, Samsung bu Crystal Surround Air Track' nin 1999/5/EC Yönetmeliğinin temel gerekliliklerine ve ilgili hükümlerine uygun olduğunu beyaneder.

\* In Francia, nella gamma di frequenze compresa tra 2454 MHz e 2483,5 MHz, questo prodotto deve essere utilizzato solo in ambienti chiusi.

## Contatta SAMSUNG WORLD WIDE

Se avete commenti o domande sui prodotti Samsung, contattate il Servizio Clienti Samsung.

Area	Contact Center ☎	Web Site
<b>■ North America</b>		
Canada	1-800-SAMSUNG (726-7864)	www.samsung.com
Mexico	01-800-SAMSUNG (726-7864)	www.samsung.com
U.S.A	1-800-SAMSUNG (726-7864)	www.samsung.com
<b>■ Latin America</b>		
Argentina	0800-333-3733	www.samsung.com
Brazil	0800-124-421 / 4004-0000	www.samsung.com
Chile	800-SAMSUNG (726-7864)	www.samsung.com
Colombia	01-8000112112	www.samsung.com
Costa Rica	0-800-507-7267	www.samsung.com
Dominica	1-800-751-2676	www.samsung.com
Ecuador	1-800-10-7267	www.samsung.com
El Salvador	800-6225	www.samsung.com
Guatemala	1-800-299-0013	www.samsung.com
Honduras	800-7919267	www.samsung.com
Jamaica	1-800-234-7267	www.samsung.com
Nicaragua	00-1800-5077267	www.samsung.com
Panama	800-7267	www.samsung.com
Peru	0-800-777-08	www.samsung.com
Puerto Rico	1-800-682-3180	www.samsung.com
Trinidad & Tobago	1-800-SAMSUNG (726-7864)	www.samsung.com
Venezuela	0-800-100-5303	www.samsung.com
<b>■ Europe</b>		
Albania	42 27 5755	-
Austria	0810 - SAMSUNG (7267864, € 0.07/min)	www.samsung.com
Belgium	02-201-24-18	www.samsung.com/ be (Dutch) www.samsung.com/ be_fr (French)
Bosnia	05 133 1999	-
Bulgaria	07001 33 11	www.samsung.com
Croatia	062 SAMSUNG (062 726 7864) 800-SAMSUNG (800-726786)	www.samsung.com
Czech	Samsung Zrt., česká organizační složka, Oasis Florenc, Sokolovská394/17, 180 00, Praha 8	www.samsung.com
Denmark	70 70 19 70	www.samsung.com
Finland	030 - 6227 515	www.samsung.com
France	01 48 63 00 00	www.samsung.com
Germany	01805 - SAMSUNG (726-7864 € 0,14/Min)	www.samsung.com
Hungary	06-80-SAMSUNG (726-7864)	www.samsung.com
Italia	800-SAMSUNG (726-7864)	www.samsung.com
Kosovo	+381 0113216899	-
Luxemburg	261 03 710	www.samsung.com
Macedonia	023 207 777	-
Montenegro	020 405 888	-
Netherlands	0900-SAMSUNG (0900-7267864) (€ 0,10/Min)	www.samsung.com
Norway	815-56 480	www.samsung.com
Poland	0 801 1SAMSUNG (172678) / 022-607-93-33	www.samsung.com
Portugal	80820-SAMSUNG (726-7864)	www.samsung.com
Rumania	1. 08010 SAMSUNG (72678) - doar din rețeaua Romtelecom, tarif local 2. 021.206.01.10 - din orice rețea, tarif normal	www.samsung.com
Serbia	0700 Samsung (0700 726 7864)	www.samsung.com
Slovakia	0800-SAMSUNG (726-7864)	www.samsung.com

Area	Contact Center ☎	Web Site
Spain	902-1-SAMSUNG (902 172 678)	www.samsung.com
Sweden	0771 726 7864 (SAMSUNG)	www.samsung.com
Switzerland	0848-SAMSUNG (7267864, CHF 0.08/min)	www.samsung.com/ch www.samsung.com/ ch_fr/(French)
U.K	0330 SAMSUNG (7267864)	www.samsung.com
Eire	0818 717100	www.samsung.com
Lithuania	8-800-77777	www.samsung.com
Latvia	8000-7267	www.samsung.com
Estonia	800-7267	www.samsung.com
<b>■ CIS</b>		
Russia	8-800-555-55-55	www.samsung.com
Georgia	8-800-555-555	-
Armenia	0-800-05-555	-
Azerbaijan	088-55-55-555	-
Kazakhstan	8-10-800-500-55-500 (GSM: 7799)	www.samsung.com
Uzbekistan	8-10-800-500-55-500	www.samsung.com
Kyrgyzstan	00-800-500-55-500	www.samsung.com
Tadjikistan	8-10-800-500-55-500	www.samsung.com
Ukraine	0-800-502-000	www.samsung.ua www.samsung.com/ ua_ru
Belarus	810-800-500-55-500	-
Moldova	00-800-500-55-500	-
<b>■ Asia Pacific</b>		
Australia	1300 362 603	www.samsung.com
New Zealand	0800 SAMSUNG (0800 726 786)	www.samsung.com
China	400-810-5858 / 010-6475 1880	www.samsung.com
Hong Kong	(852) 3698 4698	www.samsung.com/hk www.samsung.com/ hk_en/
India	3030 8282 / 1800 110011 / 1800 3000 8282 / 1800 266 8282	www.samsung.com
Indonesia	0800-112-8888 / 021-5699-7777	www.samsung.com
Japan	0120-327-527	www.samsung.com
Malaysia	1800-88-9999	www.samsung.com
Philippines	1-800-10-SAMSUNG(726-7864) / 1-800-3-SAMSUNG(726-7864) / 1-800-8-SAMSUNG(726-7864) / 02-5805777	www.samsung.com
Singapore	1800-SAMSUNG (726-7864)	www.samsung.com
Thailand	1800-29-3232 / 02-689-3232	www.samsung.com
Taiwan	0800-329-999	www.samsung.com
Vietnam	1 800 588 889	www.samsung.com
<b>■ Middle East</b>		
Bahrain	8000-4726	www.samsung.com
Egypt	08000-726786	www.samsung.com
Jordan	800-22273	www.samsung.com
Morocco	080 100 2255	www.samsung.com
Oman	800-SAMSUNG (726-7864)	www.samsung.com
Saudi Arabia	9200-21230	www.samsung.com
Turkey	444 77 11	www.samsung.com
U.A.E	800-SAMSUNG (726-7864)	www.samsung.com
<b>■ Africa</b>		
Nigeria	0800-SAMSUNG (726-7864)	www.samsung.com
South Africa	0860-SAMSUNG (726-7864)	www.samsung.com



### **Corretto smaltimento delle batterie del prodotto**

(Applicabile nei paesi dell'Unione Europea e in altri paesi europei con sistemi di conferimento differenziato delle batterie.)

Il marchio riportato sulla batteria o sulla sua documentazione o confezione indica che le batterie di questo prodotto non devono essere smaltite con altri rifiuti domestici al termine del ciclo di vita. Dove raffigurati, i simboli chimici Hg, Cd o Pb indicano che la batteria contiene mercurio, cadmio o piombo in quantità superiori ai livelli di riferimento della direttiva UE 2006/66. Se le batterie non vengono smaltite correttamente, queste sostanze possono causare danni alla salute umana o all'ambiente.

Per proteggere le risorse naturali e favorire il riutilizzo dei materiali, separare le batterie dagli altri tipi di rifiuti e riciclarle utilizzando il sistema di conferimento gratuito previsto nella propria area di residenza.



### **Corretto smaltimento del prodotto (rifiuti elettrici ed elettronici)**

(Applicabile nell'Unione Europea e in altri paesi europei con sistema di raccolta differenziata)

Il marchio riportato sul prodotto, sugli accessori o sulla documentazione indica che il prodotto e i relativi accessori elettronici (quali caricabatterie, cuffia e cavo USB) non devono essere smaltiti con altri rifiuti domestici al termine del ciclo di vita. Per evitare eventuali danni all'ambiente o alla salute causati dall'inopportuno smaltimento dei rifiuti, si invita l'utente a separare il prodotto e i suddetti accessori da altri tipi di rifiuti e di riciclarli in maniera responsabile per favorire il riutilizzo sostenibile delle risorse materiali.

Gli utenti domestici sono invitati a contattare il rivenditore presso il quale è stato acquistato il prodotto o l'ufficio locale preposto per tutte le informazioni relative alla raccolta differenziata e al riciclaggio per questo tipo di materiali.

Gli utenti aziendali sono invitati a contattare il proprio fornitore e verificare i termini e le condizioni del contratto di acquisto. Questo prodotto e i relativi accessori elettronici non devono essere smaltiti unitamente ad altri rifiuti commerciali.