



**SpaceRite® series**

# APEX 6x3

**NOT JUST A SHED... A STORAGE SOLUTION**

**NON SEULEMENT UN ABRÍ...**

**UNE VÉRITABLE SOLUTION DE RANGEMENT**

**NICHT NUR EIN SCHUPPEN...**

**EINE VOLLSTÄNDIGE LAGERUNGSLÖSUNG**

**MÁS QUE UN COBERTIZO...**

**UNA SOLUCIÓN PARA GUARDAR TODO**

**NIET ZO MAAR EEN SCHUURTEJE...**

**MAAR EEN OPLOSSING VOOR OPSLAG**

**NON È SOLO UN MAGAZZINO...**

**MA ANCHE UN VERO DEPOSITO PORTA-OGGETTI**

**NÃO É APENAS UM ABRIGO DE JARDIM...**

**É UMA SOLUÇÃO DE ARRUMAÇÃO**

**Owner's Manual  
Manuel de l'utilisateur  
Anwenderhandbuch  
Manual del usuario  
Handleiding  
Manuale dell'utente  
Manual do utilizador**



- Please thoroughly read the owners manual before beginning assembly.  
All stated sizes are nominal.
- Veuillez lire attentivement le manuel de l'utilisateur avant de commencer le montage de l'abri.  
Toutes les tailles indiquées sont nominales.
- Bitte lesen Sie das Handbuch unbedingt durch, bevor Sie mit der Montage beginnen.  
Größen sind als Nominalmaße angegeben.
- Por favor, lea con atención el manual del usuario antes de comenzar el montaje.  
Todos los tamaños indicados son nominales.
- Voordat u met het monteren begint, dient u de handleiding nauwkeurig te lezen.  
Alle aangegeven maten zijn nominaal.
- Leggere attentamente il manuale dell'utente prima di iniziare il montaggio.  
Tutte le misure fisse sono nominali.
- Leia atentamente o manual de utilizador antes de iniciar a montagem.  
Todas as dimensões referidas são nominais.

**IMPORTANT:** For assistance with assembly or to request missing parts, please log onto our web site at [www.outstanding-keter.com](http://www.outstanding-keter.com) or contact Customer Service.  
**IMPORTANT :** Pour toute assistance lors du montage ou pour obtenir des pièces manquantes, veuillez visiter notre site Internet : [www.outstanding-keter.com](http://www.outstanding-keter.com) ou contacter notre Service Clientèle.

**WICHTIG:** Sollten Sie bei der Montage Hilfe benötigen oder fehlende Teile anfordern müssen, besuchen Sie bitte unsere Internet-Seite [www.outstanding-keter.com](http://www.outstanding-keter.com) oder wenden Sie sich an unseren Kundenservice.

**IMPORTANTE:** Para asistencia con el armado o para solicitar partes que puedan faltar, por favor, entre a nuestro sitio en Internet: [www.outstanding-keter.com](http://www.outstanding-keter.com), o contactétese con nuestro servicio al cliente.

**BELANGRIJK:** Voor hulp bij het monteren of het aanvragen van missende onderdelen, kunt u op onze website inloggen: [www.outstanding-keter.co.il](http://www.outstanding-keter.co.il) of contact opnemen met de klantenservice.

**IMPORTANTE:** Per ricevere assistenza sul montaggio o per richiedere parti mancanti, accedere al nostro sito web all'indirizzo [www.outstanding-keter.co.il](http://www.outstanding-keter.co.il) oppure contattare il Servizio clienti.

**IMPORTANTE:** Para obter assistência ou pedir peças que estejam em falta, acesse ao nosso site [www.outstanding-keter.co.il](http://www.outstanding-keter.co.il) ou contacte a assistência a clientes.

**US:** Call Toll Free Number: **1-(888)-374-4262**  
 Fax: 315-575-4502 11495 North Pennsylvania Suite 110,  
 Carmel, Indiana 46032, U.S.A

**Canada**

Français - Appel gratuit: **1-(800)-661-6721**  
 English - Call Toll Free Number: **1-(888)-374-4262**

**United Kingdom:** Keter (UK) Ltd.  
 Unit 4, Woodgate Business Park, Clapgate Lane,  
 Birmingham, B32 - 3DB, United Kingdom.  
 Tel: 0121-5060008, Fax: 0121-4220808

**Other European Countries:**

Keter Europe Gardening  
 Ericssonstraat 17, Postbus 224, 5120 AE Rijen,  
 the Netherlands. Tel: 31-1612-28301,  
 Fax: 31-1612-28322

**CAUTION:**

Some parts have metal edges. Please be careful when handling components. Always wear work gloves, eye protection and long sleeves when assembling or performing any maintenance on your shed.  
 Do not attempt assembly on days with strong winds or low temperatures.  
 Please periodically check that screws are firmly tightened.

**AVERTISSEMENT:**

Certaines pièces ont des bords en métal. Soyez prudent en les manipulant. Portez toujours des gants de travail, des lunettes de protection et des vêtements à manches longues lors de l'assemblage ou de l'accomplissement d'activités de maintenance sur votre abri.

N'essayez pas de réaliser le montage les jours de grand vent ou de grand froid.  
 Veuillez vérifier régulièrement que les vis sont bien serrées. Ne montez jamais sur le toit.

**WICHTIG:**

Einige Teile haben Metallkanten, bitte seien Sie vorsichtig beim Umgang mit diesen. Tragen Sie bei der Montage des Gartenschuppens oder Wartungsarbeiten stets Arbeitshandschuhe, eine Schutzbrille und Kleidungsstücke mit langen Ärmeln. Versuchen Sie nicht, den Gartenschuppen bei starkem Wind oder niedrigen Temperaturen zu montieren.  
 Bitte vergewissern Sie sich von Zeit zu Zeit, dass alle Schrauben fest angezogen sind.

**ADVERTENCIA:**

Algunas partes incluyen bordes metálicos. Tenga cuidado al manejar estos componentes. Use siempre guantes de trabajo, anteojos protectores y mangas largas para armar el cobertizo o realizar cualquier tarea de mantenimiento en el mismo.  
 No intente armar el cobertizo en días de viento fuerte o de baja temperatura.  
 Compruebe periódicamente que los tornillos estén bien ajustados.

**WAARSCHUWING:**

Sommige onderdelen hebben metalen randen. Wees voorzichtig met het omgaan met deze onderdelen. Draag altijd werkhandschoenen, oogbescherming en lange mouwen als u uw schuurtje monteert of onderhoud.  
 Probeer niet te monteren op dagen met sterke wind of lage temperaturen.  
 Controleer regelmatig of de schroeven stevig zijn dichtgedraaid.

**ATTENZIONE:**

Alcune parti hanno le punte in metallo. Fare attenzione nel maneggiare i componenti. Indossare sempre guanti da lavoro, protezioni per gli occhi e maniche lunghe durante il montaggio o durante la manutenzione.  
 Evitare di effettuare il montaggio in presenza di forte vento o basse temperature.  
 Controllare periodicamente che le viti siano ben strette.

**ATENÇÃO:**

Algumas peças podem ter extremidades em metal. Tenha cuidado ao manusear este componentes. Utilize sempre luvas e óculos de proteção, assim como vestuário comprido ao montar ou efectuar qualquer procedimento de manutenção no seu abrigo de jardim.

Não monte o abrigo de jardim em dias de vento forte ou de baixas temperaturas.  
 Verifique periodicamente se os parafusos estão devidamente apertados.

**• The following tools are required for shed assembly:**

- Pour construire votre remise, vous aurez besoin des outils suivants :
- Für die Montage des Gartenschuppens benötigen Sie folgende Werkzeuge:
- Las siguientes herramientas son necesarias para armar el cobertizo:
- De volgende gereedschappen worden vereist voor het monteren van het schuurtje:
- Il montaggio richiede i seguenti utensili:
- São necessárias as seguintes ferramentas para a montagem do abrigo de jardim:

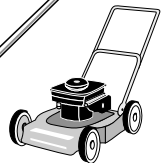
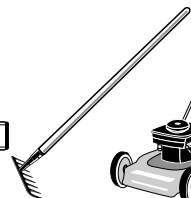

- **Remove all the pieces from the package and spread them out on the ground.**
- Enlevez toutes les pièces du paquet et les étalez-les sur le sol.
- **Entnehmen Sie alle Teile aus der Verpackung und legen Sie diese auf dem Boden aus.**
- Retire todas las piezas del paquete y distribúyalas sobre el suelo.
- **Rimuovere tutti i pezzi dall'imballaggio e metterli da una parte.**
- Verwijder alle onderdelen uit de verpakking en spreid ze uit over de grond.
- **Retire todas as peças da embalagem e espalhe-as no chão.**



#### BEFORE STARTING ASSEMBLY

- Review all instructions before you begin, continue to refer to instructions during assembly. Be sure to follow all steps thoroughly.

#### Selecting and Preparing your Site:

- Choose your site carefully before beginning assembly, site surface needs to be level.
- Parts are color coded in instructions to indicate which parts shall be used during a given stage. Please prepare these components in advance at the beginning of each stage.

#### AVANT DE COMMENCER LE MONTAGE

- Lisez bien toutes les instructions avant de commencer et continuez à vous y référer pendant le montage. Assurez-vous de suivre scrupuleusement toutes les étapes.

#### Choix et préparation de l'emplacement :

- Choisissez soigneusement l'endroit d'installation avant de commencer le montage, la surface de l'endroit désigné doit être parfaitement plane.
- Les pièces sont présentées suivant un code de couleurs dans les instructions pour indiquer clairement celles à utiliser à chaque étape. Veuillez les préparer à l'avance au fur et à mesure des étapes.

#### VOR MONTAGEBEGINN

- Lesen Sie die Anleitung vor Beginn der Montage gründlich durch und richten Sie sich dann nach dieser. Vergewissern Sie sich, dass Sie allen Montageschritten genau folgen.

#### Auswahl und Vorbereitung des Standortes:

- Vor Montagebeginn wählen Sie bitte einen Standort mit ebener Oberfläche aus.
- In der Anleitung sind die Teile farblich gekennzeichnet, um so anzuzeigen, welches Teil in welcher Aufbauphase benötigt wird. Bitte sortieren Sie die Teile zu Beginn jeder dieser Phasen.

#### ANTES DE EMPEZAR EL ARMADO

- Lea todas las instrucciones antes de empezar, y siga remitiéndose a ellas durante el armado. Asegúrese de seguir todos los pasos con atención.

#### Elija y prepare el sitio:

- Elija el sitio con cuidado antes de empezar el armado; la superficie del mismo debe estar nivelada.
- Observe que las partes están codificadas con colores diferentes en las instrucciones para indicar qué parte se debe usar en cada etapa. Se recomienda preparar las partes antes de empezar cada etapa.

#### VOORDAT U BEGINT TE MONTEREN

- Bekijk alle instructies voordat u begint en raadpleeg tijdens de montage de instructies. Zorg dat u alle stappen uitvoerig opvolgt.

#### Uw terrein kiezen en voorbereiden:

- Kies met zorg het terrein uit voordat u met het monteren begint. Het terrein dient waterpas te zijn.
- In de instructies zijn de onderdelen met kleuren gecodeerd om aan te geven welke onderdelen u tijdens een gegeven fase dient te gebruiken. Voordat u met elke fase begint, dient u de onderdelen klaar te leggen.

## PRIMA DI INIZIARE IL MONTAGGIO

- Rileggere tutte le istruzioni prima di iniziare e continuare a fare riferimento alle istruzioni anche durante il montaggio. Accertarsi di seguire attentamente tutte le procedure.

### Selezionare e preparare il sito:

- Scegliere attentamente la posizione prima di iniziare il montaggio, la superficie del sito scelto deve essere a livello.
- Nelle istruzioni le parti sono contraddistinte da codici colorati che servono a indicare quelle da utilizzare nel corso di una particolare procedura. Preparare questi componenti all'inizio di ogni fase.

## ANTES DE INICIAR A MONTAGEM

- Leia todas as instruções antes de iniciar e consulte-as durante a montagem. Siga atentamente os seguintes passos.

### Escolher e preparar o local:

- Antes de iniciar a montagem, escolha um local adequado. O local não deverá ter desníveis.
- As peças estão marcadas com cores nas instruções para indicar quais deverão ser montadas numa determinada fase de montagem. Prepare antecipadamente estes componentes no início de cada fase.

### Level the Ground

- Clear area of stones
- Remove all plants, roots and other obstacles
- Rake the ground
- Make ground level using a long, flat object (e.g. wood beam)

### Nivellement du sol

- Retirez toutes les pierres
- Arrachez toutes les plantes, racines et autres obstacles
- Ratissez le sol
- Aplissez le sol à l'aide d'un objet long et plat (une planche en bois par exemple)

### Sorgen Sie für eine ebene Grundfläche.

- Beseitigen Sie Steine.
- Entfernen Sie alle Pflanzen, Wurzeln und andere Hindernisse.
- Pflügen Sie den Boden durch.
- Ebenen Sie den Boden mit Hilfe eines langen, flachen Objektes (wie z.B. eines Holzbalkens) aus.

### Nivele el suelo

- Saque las piedras del área.
- Retire todas las plantas, raíces y otros obstáculos.
- Rastrille la tierra.
- Nivele el suelo usando un objeto largo y plano (por ejemplo, una viga de madera).

### Maak de grond waterpas

- Verwijder stenen
- Verwijder alle planten, wortels en andere obstakels
- Hark de grond
- Maak de grond met een lang, vlak onderwerp (bijv. een houten balk) waterpas

### Mettere il terreno a livello

- Eliminare le pietre
- Rimuovere piante, radici e altri ostacoli
- Livellare il terreno
- Mettere a livello il terreno utilizzando un oggetto lungo e piatto (ad es. un asse di legno)

### Nivelar o solo

- Retire as pedras do local
- Retire todas as plantas, raízes e outros obstáculos
- Alise o local
- Nivele o solo utilizando um objecto comprido e plano (por exemplo, uma trave de madeira)

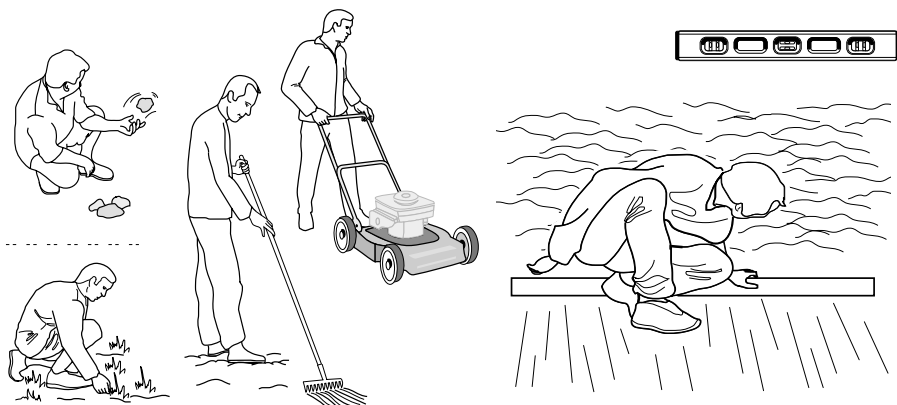

• **Roof Parts**

- Pièces du toit
- **Dachelemente**
- Partes del techo
- **Dakonderdelen**
- Parti del tetto
- **Peças do telhado**

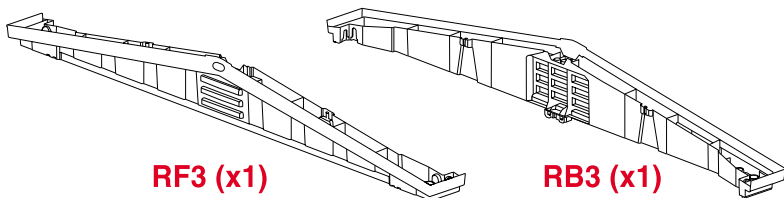

**RF3 (x1)**

**RB3 (x1)**

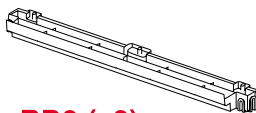

**RD3 (x2)**

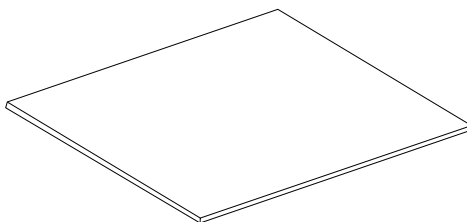

**TL3 (x2)**



**B3 (x1)**

- **Small roof parts**
- Petites parties du toit
- **Kleine Dacheile**
- Pequeñas partes para el techo
- **Piccole parti del tetto**
- Kleine dakonderdelen
- **Peças do telhado pequenas**

**CO (x24)**

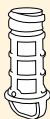

**SC9 (x26)**



**ST (x2)**

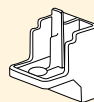

- **Door Parts**
- Pièces de la porte
- **Türelemente**
- Partes de la puerta

- **Deuronderdelen**
- Parti della porta
- **Peças das portas**

- **Small door parts**
- Petites pièces de la porte
- **Kleine Türelemente**
- Partes pequeñas de la puerta
- **Piccole parti della porta**
- Kleine deuronderdelen
- **Peças das portas pequenas**

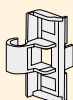

**DX463 (x2)**



**DH1 (x1)**

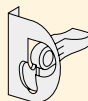

**DH2 (x1)**



**DB (x2)**



**DS (x2)**



**HG (x4)**



**SC5 (x4)**

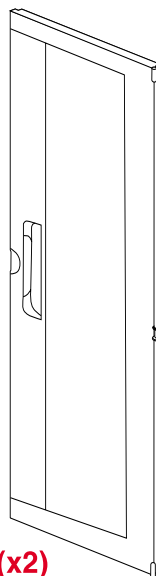

**ND (x2)**

**Assembly parts • Pièces à assembler • Montageteile • Piezas de ensamble • Montagesstukken • Parti da montare • Peças de montagem**

- For easy identification of the parts, code letters are imprinted on them.
- Pour une identification plus aisée, des lettres sont imprimées au dos de chaque pièce.
- Für einfaches Identifizieren der Teile haben wir die Kennbuchstaben auf diesen eingeprägt.
- Para una fácil identificación de las piezas, éstas llevan letras de código impresas.

- Voor het makkelijk identificeren van de onderdelen zijn er codeletters op afgedrukt.
- Per un'identificazione più semplice, le lettere del codice sono state stampate su ciascuna parte.
- Para uma fácil identificação das peças, foram impressas letras nas mesmas.

- **Floor Panel**
- **Vloerpanelen**
- **Panneaux du sol**
- **Pannelli del pavimento**
- **Bodenelemente**
- **Painéis do piso**
- **Paneles del piso**

**F6\*3 (x1)**

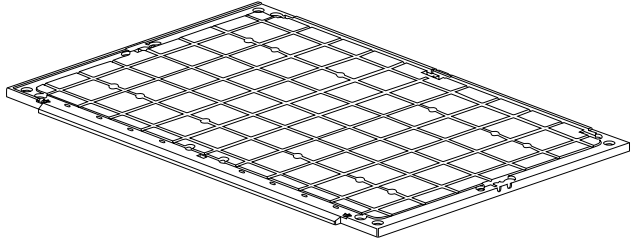

- **Wall parts**
- **Pièces du contour**
- **Wandelemente**
- **Partes de las paredes**
- **Muuronderdelen**
- **Parti della parete**
- **Painéis laterais**

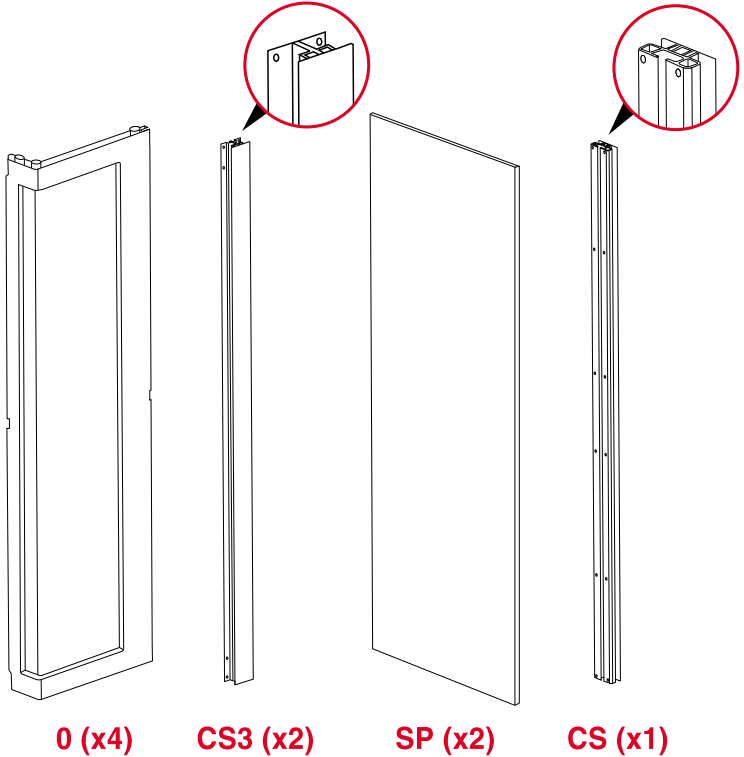

**OPTION**

**SH (x1)**

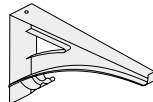

**A**



**DB (x2)**



**HG (x4)**



**DX463 (x2)**

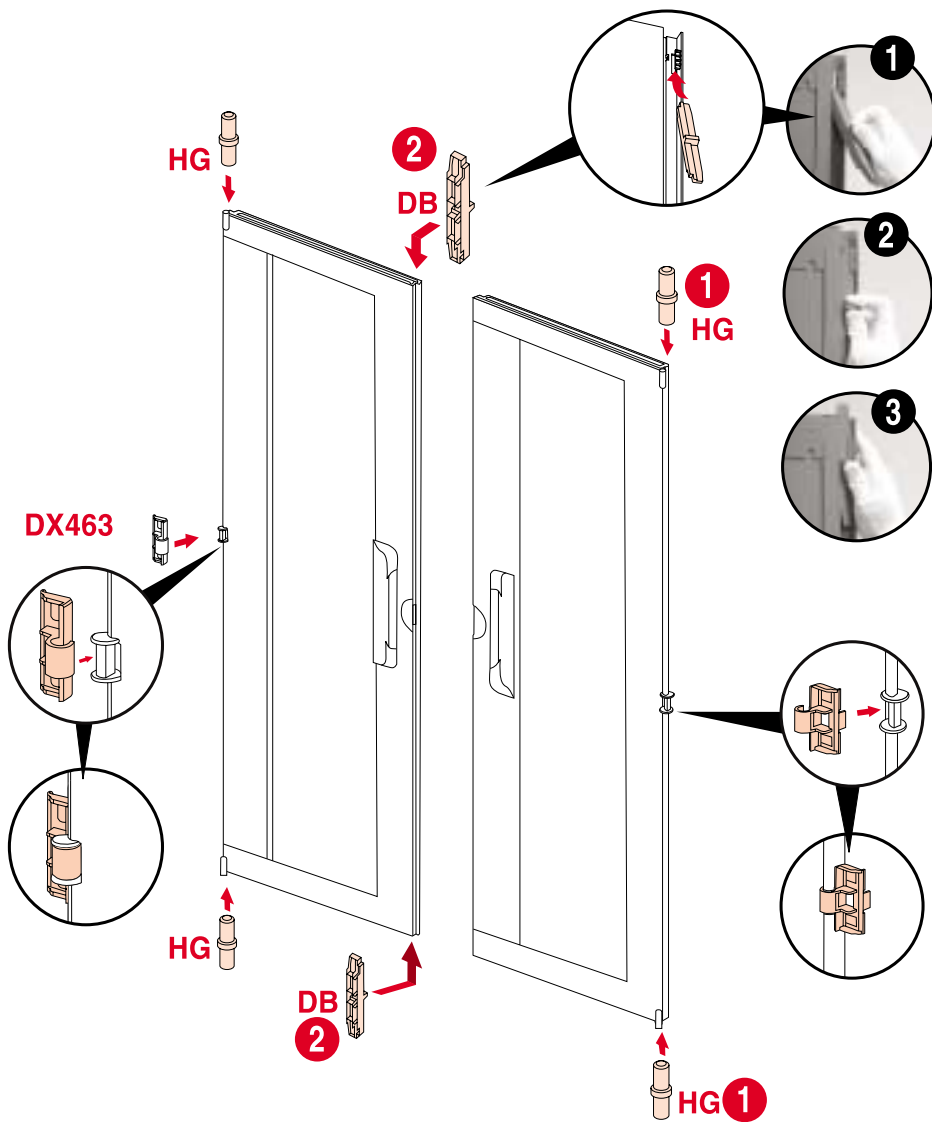
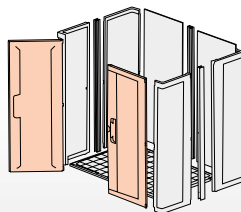

1

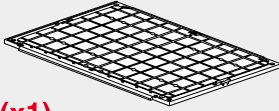

F6\*3 (x1)

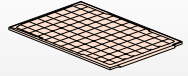

F6\*3 (x1)

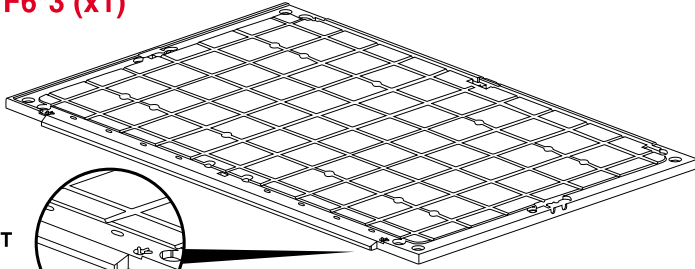

- DOOR / FRONT
- PORTE / L'AVANT
- PUERTA / PARTE DELANTERA

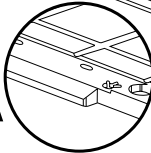

SHELL ASSEMBLY • MONTAGE DE LA STRUCTURE • GERÜSTMONTAGE • MONTAJE DEL ARMAZÓN • MONTAGGIO DELLA STRUTTURA  
GERAAMTESAMENSTELLING • MONTAGEM DA ESTRUTURA

2



CO (x3)



O (x1)

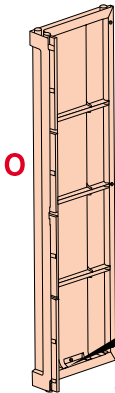
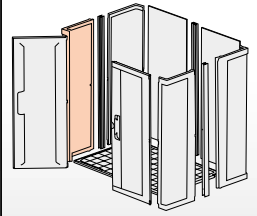

CO

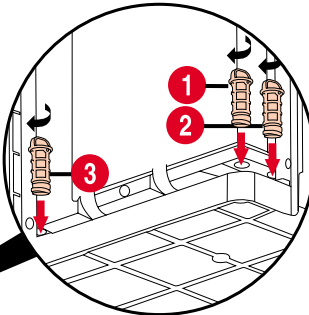

- DOOR / FRONT
- PORTE / L'AVANT
- PUERTA / PARTE DELANTERA

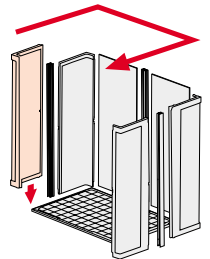
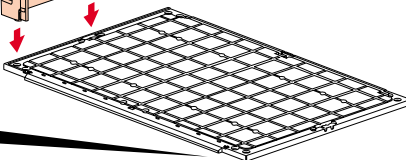
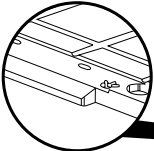



3

CS3 (x1)

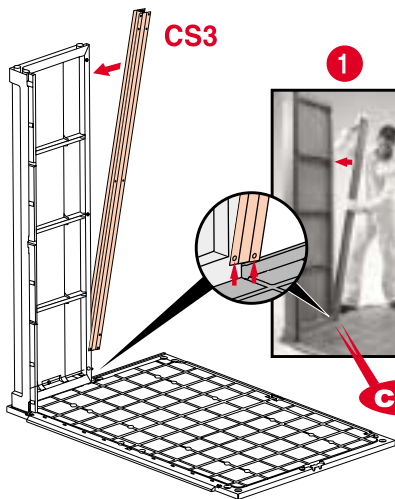
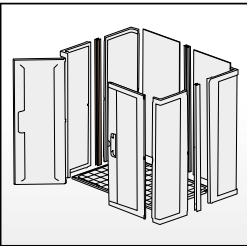

1



2



3



click

4

CO (x3)



O (x1)

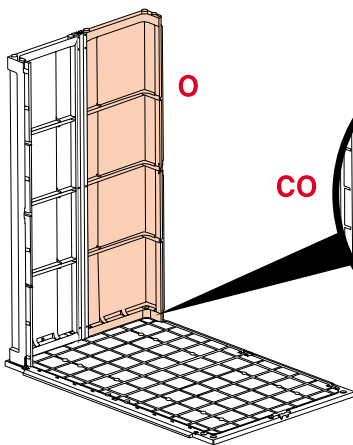
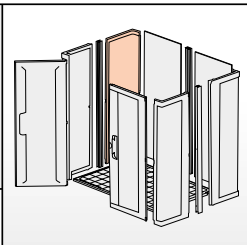
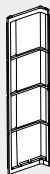

O

CO

1

2

3



5

SP (x1)

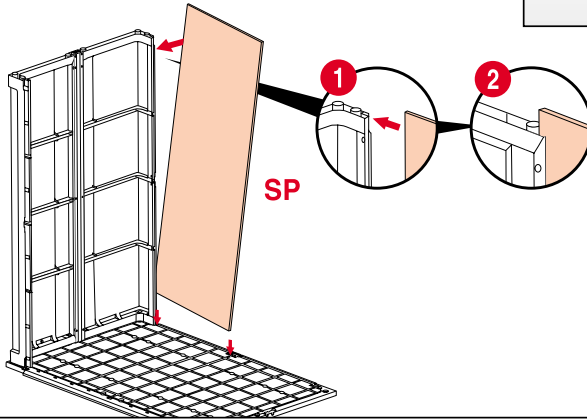
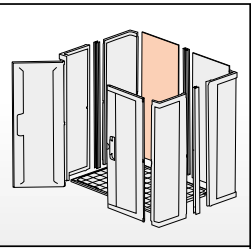

6

CS (x1)

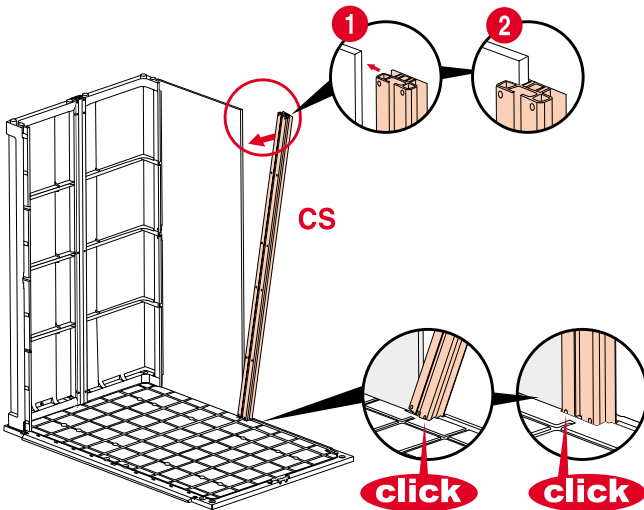
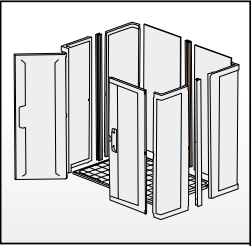

7

SP (x1)

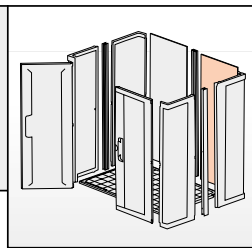
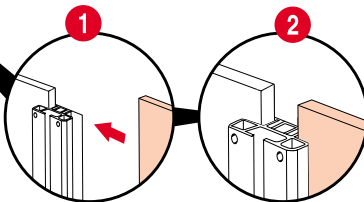
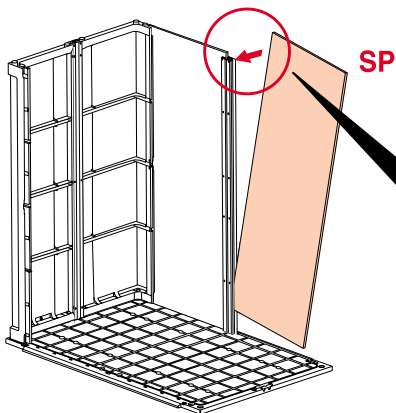

8

CO (x3) O (x1)



CO

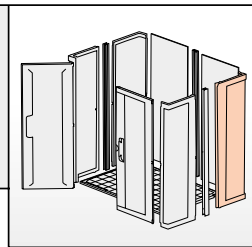
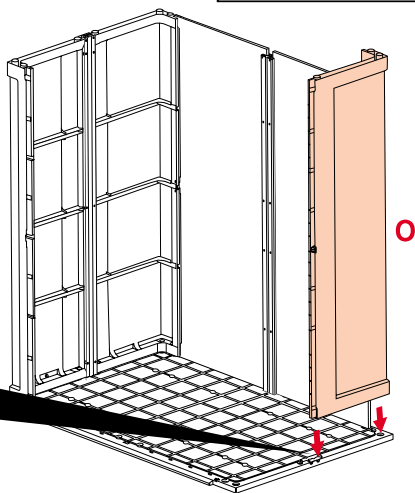
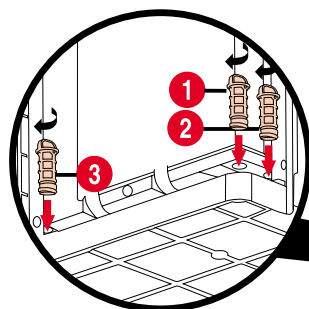

9

CS3 (x1)

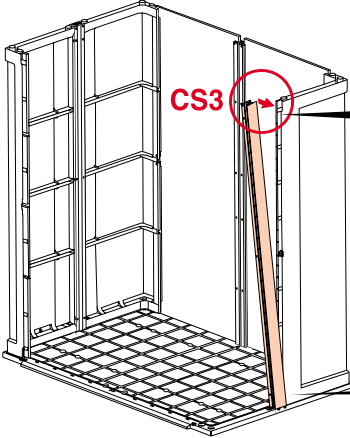
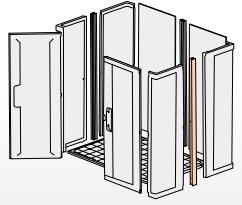

CS3

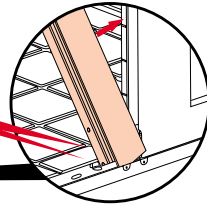
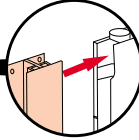

click

10

CO (x3)

O (x1)

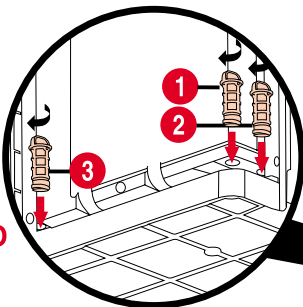
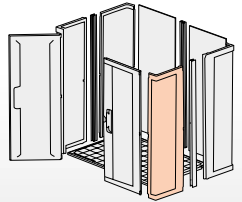

1

2

3

CO

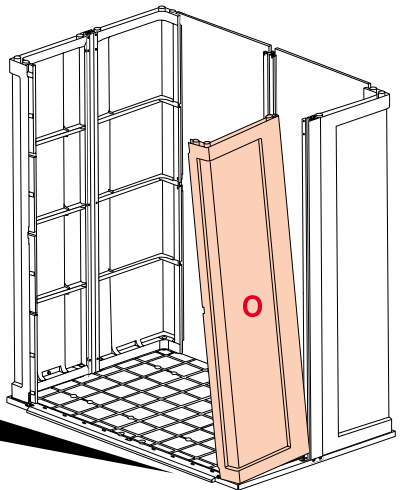

O

11

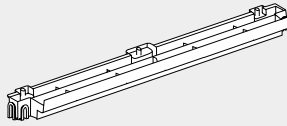

RD3 (x2)



CO (x4)

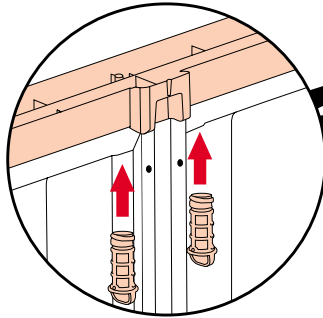
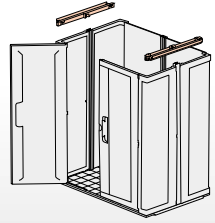

RD3

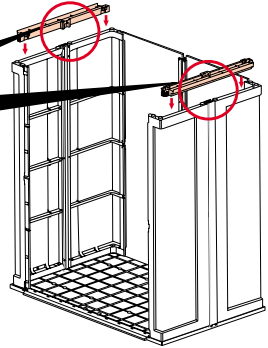

12

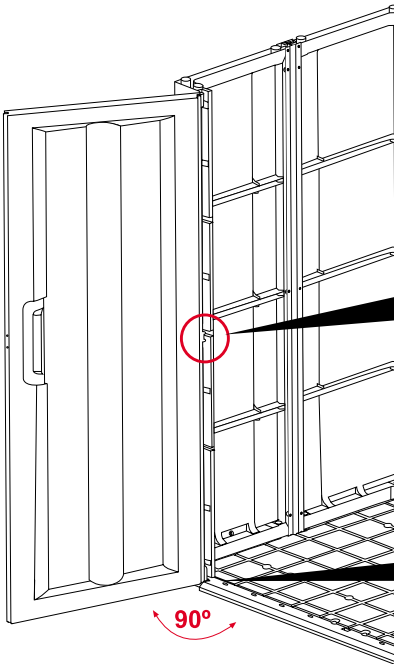

90°

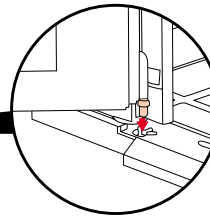
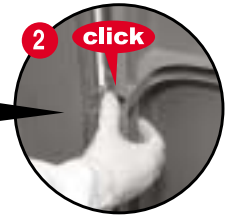
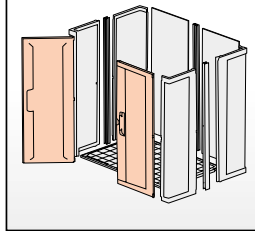

13



CO(x8)

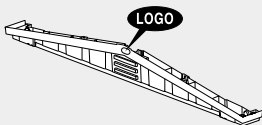

RF3(x1)

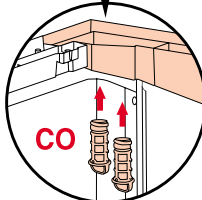
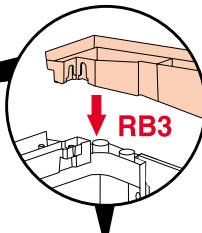
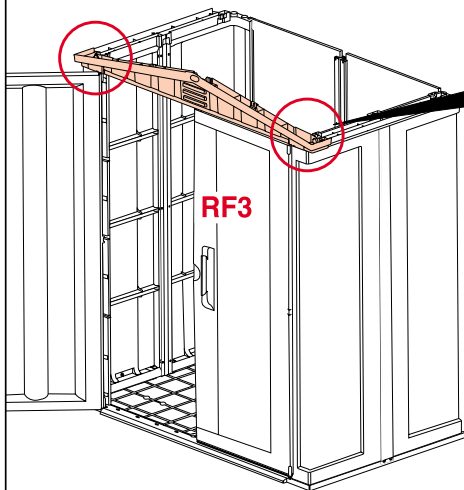
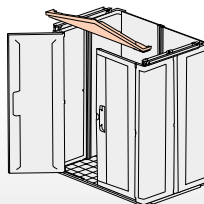

1



2



14



CO(x8)

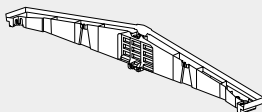

RB3(x1)

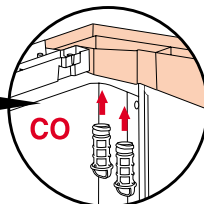
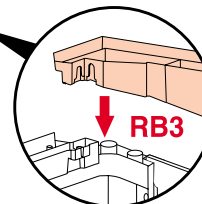
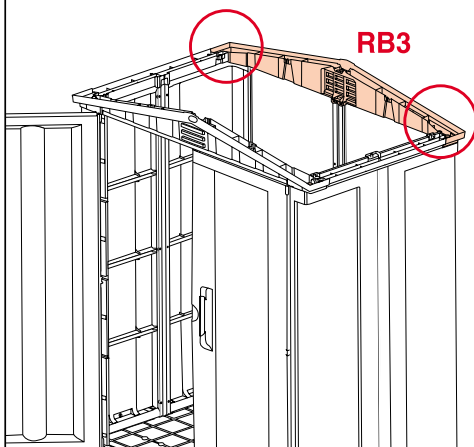
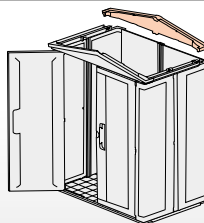

15

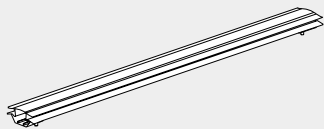

B3 (x1)



SC9(x4)

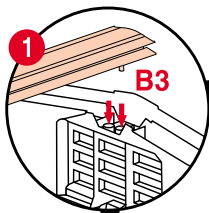
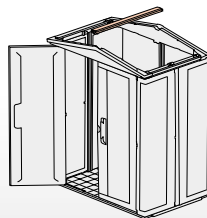

B3

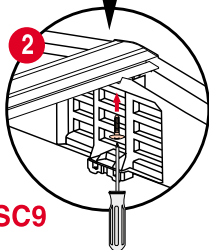

SC9



16

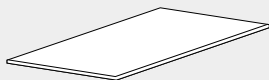

TL3 (x2)

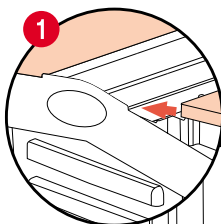
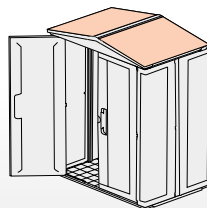

TL3

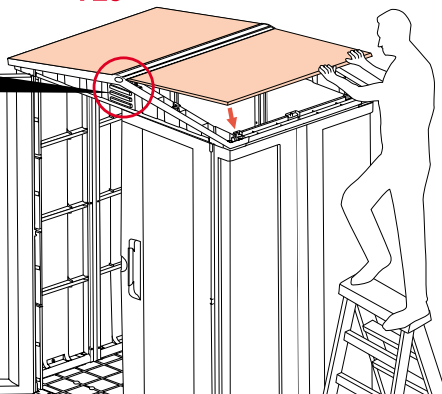

17



SC9(x10)

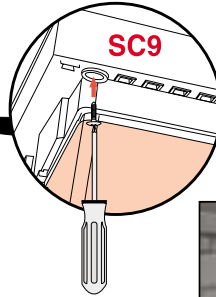
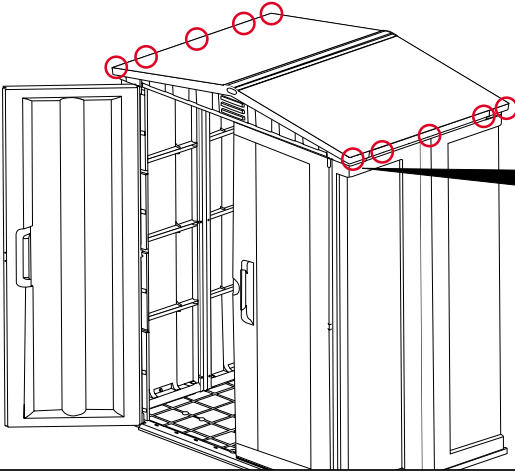
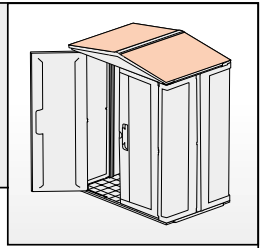

18



SC9 (x10)



- Assembly requires two people.
- Le montage nécessite deux personnes.
- Para el armado se necesitan dos personas.

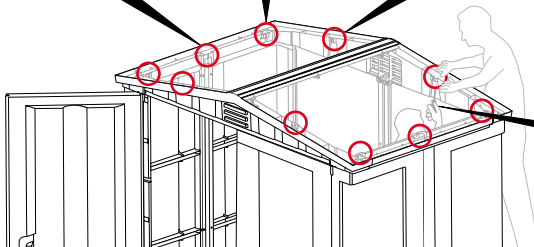
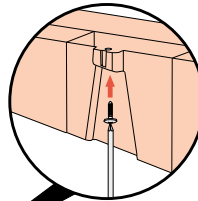
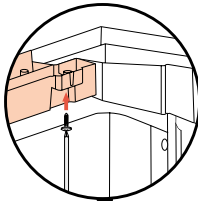
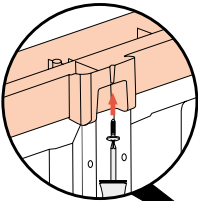
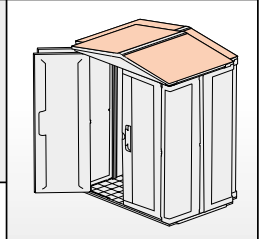



**19**



**SC9 (x2)**



**ST (x2)**

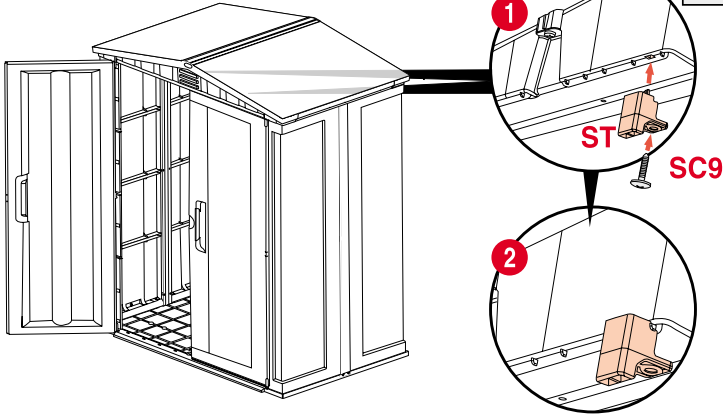
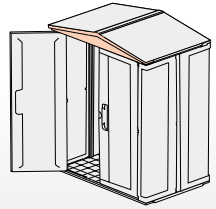

**20**



**DS (x2)**

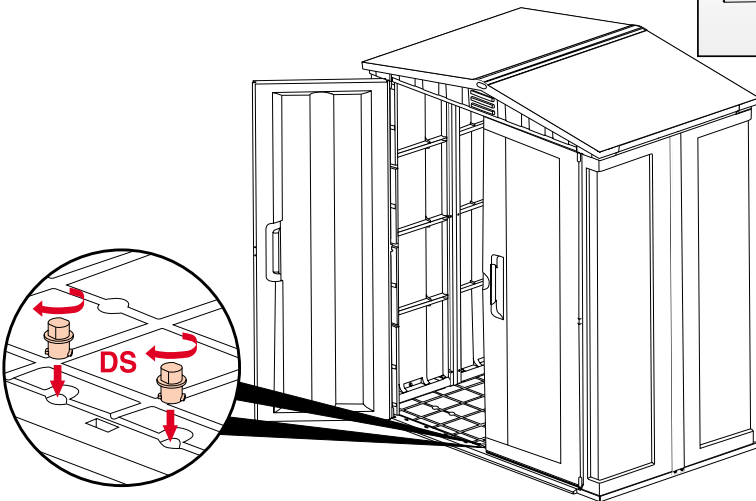
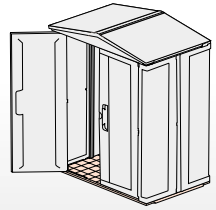

21



DH1 (x1)

DH2 (x1)

SC5 (x4)

CP (x40)

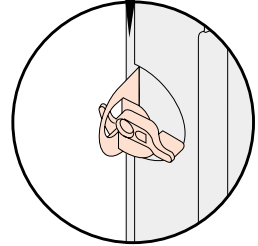
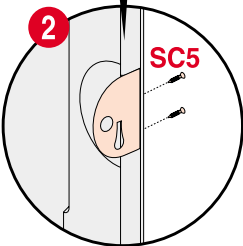
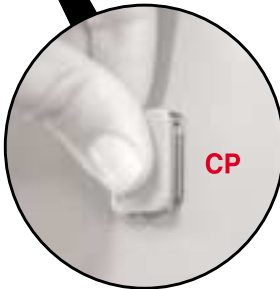
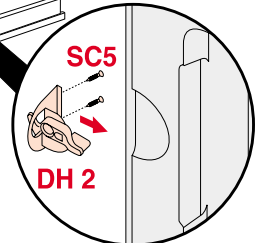
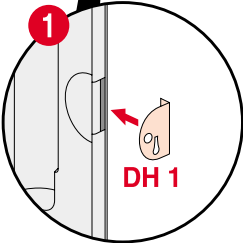
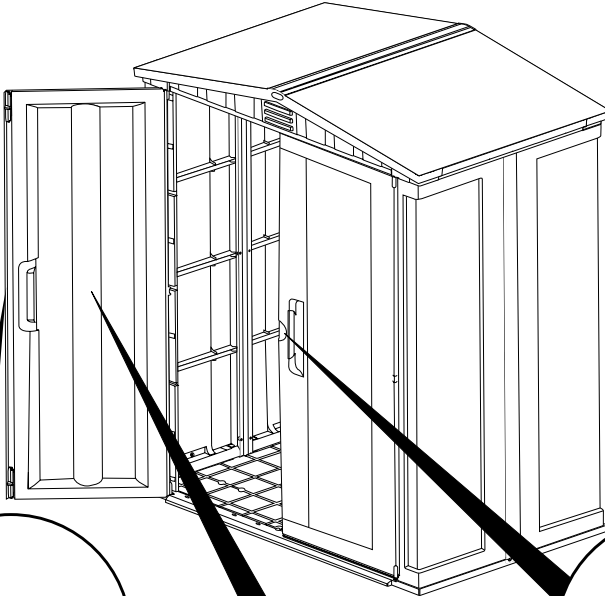
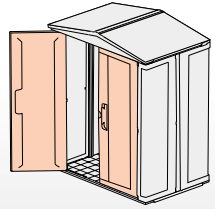

Option  
Opción  
Optie  
Opzion  
Opçãoe

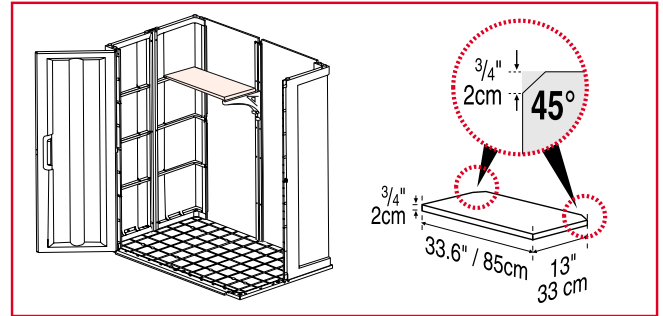
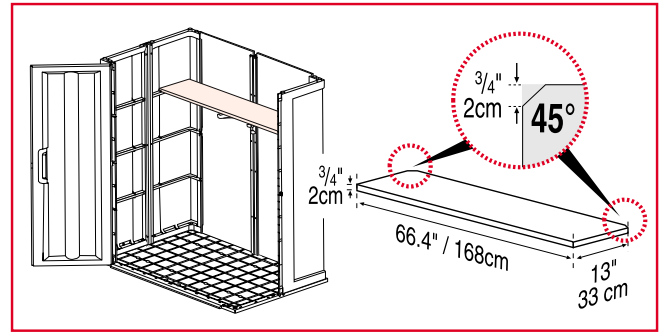
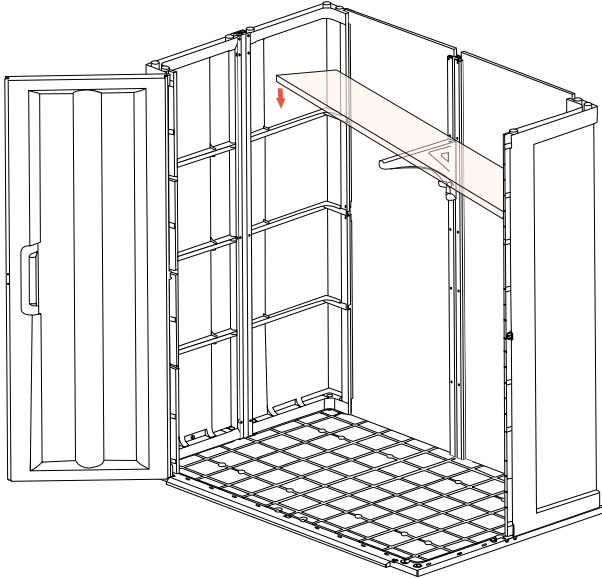
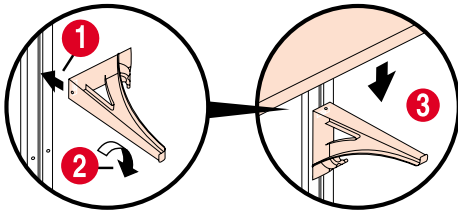

- Bis zu 20kg / 44lb. je Regal
- Máx. 20kg / 44lb. por estante
- Max. 20kg / 44lb. per plank
- Max. 20kg / 44lb. per scaffale
- Máx. 20kg / 44lb por prateleira

1. It is recommended to purchase wooden planks to use as shelves.
2. Insert the support brackets (SH) into their slots in the central support beams (CS) on the side walls only and then install the shelves. Supports a maximum weight of 20 kg / 44 lbs.

1. Het wordt aangeraden houten planken aan te schaffen om als planken te gebruiken.
2. Plaats de steunhaken (SH) in hun sloten in de centrale steunbalk (CS). Dit kan alleen op de zijmuur en daarna installeert u de planken. Voor het ondersteunen van een maximaal gewicht van 20 kg / 44lbs.

1. Il est recommandé d'acquérir des planches de bois en guise d'étagères.
2. Insérez les crochets-soutiens (SH) dans leurs fentes dans les solives support centrales (CS), sur les murs latéraux uniquement puis placez les étagères. Poids maximum supporté : 20 kg / 44 livres.

1. Per le mensole si raccomanda di procurarsi delle tavole di legno.
2. Inserire le staffe di supporto (SH) nei loro slot nella trave di sostegno centrale (CS), solo sulla parete laterale, e installare le mensole. Il peso massimo dei supporti non deve superare i 20 kg / 44lb.

1. Wir empfehlen, daß Sie als Regale Holzbretter erwerben.
2. Fügen Sie die Stützklammern (SH) in die dafür vorgesehenen Löcher in den zentralen Stützbalken (CS) ein und hängen Sie die Regale auf. Dies ist nur an den Seiten möglich. Die Regale tragen ein Maximalgewicht von 20kg / 44lb.

1. Recomenda-se adquirir tábuas de madeira para usar como prateleiras.
2. Coloque dois suportes (SH) nas respectivas ranhuras na calha de suporte central (CS) no painel lateral e, em seguida, monte as prateleiras. As prateleiras suportam um peso máximo de 20 kg / 44lbs.

1. Se recomienda la adquisición de planchas de madera para usarlas como estantes.
2. Inserte las ménsulas para los estantes (SH) en sus ranuras situadas en las vigas centrales de sostén (CS) sólo de las paredes laterales y luego instale los estantes. Soportan un peso máximo de 20 kg / 44 libras.

**Optional shed accessory kits are available. Each kit includes two shelves, two shelf holders and four tool holders.**

Des kits d'accessoires pour la remise sont disponibles, en option. Chaque kit comprend deux étagères, deux supports d'étagères et quatre porte-outils.

**Sie können Schuppenzubehörsätze erwerben (jeder Satz enthält zwei Regale, zwei Regalhalter und vier Werkzeughalter).**

Hay equipos de accesorios opcionales para el cobertizo. Cada equipo incluye dos estantes, dos ménsulas para los estantes y 4 porta-herramientas.

**Optionele pakketten met toebehoren voor schuurtje zijn beschikbaar. Elk pak bevat twee planken, twee plankhouders en vier gereedschapshouders.**

Per il montaggio del magazzino sono disponibili in opzione altri kit di accessori. Ogni kit contiene due mensole, due portamensole e quattro porta-utensili.

**Estão disponíveis conjuntos de acessórios para o seu abrigo de jardim. Cada conjunto inclui duas prateleiras, dois suportes de prateleiras e quatro suportes de ferramentas.**

## LIMITED 7-YEAR WARRANTY

Keter's renowned reputation for fine products is a result of its dedication and commitment to quality, design and innovation. The entire range of sheds and boxes is manufactured from high quality materials under rigorous control and supervision. In case a problem should occur, please address your claim to customer service either by phone or through our web site: [www.outstanding-keter.com](http://www.outstanding-keter.com). The warranty commences from date of purchase and a dated proof of purchase should be presented on request.

Keter continuously tests its products for durability & stability and will replace, at its discretion, any product or part which fails due to structural defect or faulty workmanship, or which fails due to fading of color, for a 7-year period from the initial date of purchase.

Damage caused by: use of force, incorrect handling, inappropriate use, neglect, commercial use or use other than for personal or household purposes; damages resulting from alteration, painting, or assembly not in accordance with the User's Manual; and damages caused as a result of storage above the capacity load of the product, are excluded from this warranty.

After a claim has been settled the guarantee will continue to run to its expiry date.

Please note that the products are produced from the finest raw materials, which are "clear": non-toxic and completely recyclable.

## GARANTIE LIMITÉE DE 7 ANS

La renommée croissante de Keter pour l'excellence de ses produits est le fruit de son engagement pour la qualité, la création et l'innovation. La gamme complète d'abris de jardin et de coffres a été fabriquée avec des matériaux de qualité, sous contrôle rigoureux.

En cas de problème, veuillez adresser votre réclamation au service clientèle, par téléphone ou par le biais de notre site Internet : [www.outstanding-keter.com](http://www.outstanding-keter.com). La garantie prend effet à compter de la date d'achat et une preuve d'achat datée devra être présentée sur demande.

Keter teste constamment la solidité et la stabilité de ses produits et remplacera, si elle le juge nécessaire, tout produit ou partie de produit avéré défectueux du fait d'un défaut de fabrication ou de l'altération des couleurs, pendant une période de 7 ans à compter de la date d'achat.

Les dommages causés par l'usage de la force, un maniement impropre, une utilisation inappropriée du produit, une négligence, un usage commercial ou un usage à des fins non privées ; de même que les dommages résultant d'une modification, d'une coloration ou d'un assemblage non effectué en conformité avec le manuel de l'utilisateur ; ainsi que les dommages causés par un stockage dépassant la capacité pondérale du produit, sont exclus de cette garantie.

Après avoir formulé votre réclamation, la garantie restera valide jusqu'à sa date d'expiration.

A noter que les articles sont fabriqués avec des matières premières de qualité supérieure, déclarées non toxiques et entièrement recyclables.

## 7 JAHRES-GARANTIE MIT BESCHRÄNKTER HAFTUNG

Der gute Ruf von Keter's Produkten begründet sich auf die Verpflichtung zu Qualität, Design und Innovation.

Das gesamte Produkt-Spektrum der Gartenschuppen und Truhen wird aus hochwertigen Materialien unter strenger Kontrolle hergestellt. Sollte ein Problem auftreten, wenden Sie sich bitte telefonisch oder über unsere Homepage [www.outstanding-keter.com](http://www.outstanding-keter.com) an unseren Kundendienst. Die Garantiezeit beginnt mit dem Kaufdatum. Bitte bewahren Sie die datierte Kaufquittung für eventuelle Rückfragen auf. Keter prüft seine Produkte ständig auf lange Lebensdauer und Stabilität. Sollten trotzdem Mängel auftreten, die auf Material- oder Verarbeitungsfehler zurückzuführen sind, oder sollte die Farbe verblassen, wird das mangelhafte Produkt oder Teil innerhalb eines Zeitraums von 7 Jahren ab dem Kaufdatum ersetzt.

Von der Garantie ausgeschlossen sind: Schäden die durch Gewaltanwendung, unsachgemäße Bedienung oder Behandlung, Nachlässigkeit, kommerzielle Nutzung oder andere Nutzungen außer zu persönlichen Zwecken oder im Haushalt verursacht wurden.

Schäden, die durch Veränderungen am Produkt, das Anstreichen oder unsachgemäße Montage auftreten ebenso wie Schäden, die auf das Überschreiten der zugelassenen Ladekapazität zurückzuführen sind, sind ebenfalls von der Garantie ausgeschlossen.

Im Falle einer erledigten Reklamation gilt der Garantieanspruch bis zum ursprünglichen Ablaufdatum.

Bitte beachten Sie, dass unsere Produkte aus hochwertigen, absolut ungiftigen und vollständig recyclebaren Rohmaterialien hergestellt werden.

## GARANTÍA LIMITADA POR 7 AÑOS

La afamada reputación que Keter ha ganado por sus excelentes productos es el resultado de su dedicación y compromiso hacia la calidad, el diseño y la innovación.

La gama completa de cobertizos y cajas se fabrica con materiales de óptima calidad y bajo estrictos controles y supervisión.

En caso de surgir algún inconveniente, rogamos tenga a bien elevar su queja al servicio de atención al cliente, ya sea vía telefónica o a través de nuestro sitio en la Web: [www.outstanding-keter.com](http://www.outstanding-keter.com). La garantía entra en vigencia a partir de la fecha de compra y al solicitarla, deberá presentar un documento que evidencie la fecha de compra.

Keter pone a prueba sus productos en forma constante para determinar la durabilidad y estabilidad de los mismos. A su criterio, reemplazará todo producto o parte del mismo que presente fallas como consecuencia de un defecto estructural o de mano de obra, o que se deteriore por decoloración, durante un período de 7 años, contados a partir de la fecha de compra inicial.

Los daños causados por: el uso de la fuerza, la manipulación incorrecta, la utilización inadecuada, el descuido, el uso comercial o con un propósito diferente del personal o doméstico; los daños que resultaran de modificaciones, pinturas o armado no realizados de conformidad con las explicaciones del Manual de Instrucciones; y los daños causados por exceder la capacidad de carga de almacenamiento del producto, quedan excluidos de esta garantía.

Una vez que se resuelve el reclamo, la garantía seguirá en plena vigencia hasta su fecha de vencimiento.

Nota importante: todos los productos se fabrican con la mejor materia prima disponible en plaza, que es "ecológica", no tóxica y completamente reciclable.

## 7-JARIGE GARANTIE MET BEPERKTE AANSPRAKELIJKHEID

Keter heeft aan zijn toewijding en verplichtingen ten opzichte van kwaliteit, ontwerp en vernieuwing voor zijn prachtige producten, zijn vermaarde reputatie te danken. De gehele serie schuurtjes en dozen zijn, onder strenge controle en met toezicht van kwaliteitsmaterialen vervaardigd. In geval dat zich een probleem voordoet, dient u deze of via de telefoon, of via onze website, bij de klantenservice voor te leggen. Het adres voor onze website is: [www.outstanding-keter.com](http://www.outstanding-keter.com). De garantie begint vanaf de aankoopdatum en u dient op aanvraag een bewijs van de aankoopdatum te tonen.

Keter test zijn producten continu op houdbaarheid & betrouwbaarheid en zal, gedurende een periode van 7 jaar vanaf de eigenlijke aankoopdatum, naar eigen goeddunken elk product of onderdeel met constructiefouten, of met kleurvervaging, vervangen. De garantie dekt niet de hierop volgende aangegeven schade: schade veroorzaakt door gewelddadig gebruik, onjuist gebruik, verwaarlozing, handelsgebruik anders dan persoonlijk of huishoudelijk gebruik, schade berokkent door aangebrachte veranderingen, verven of montage verricht op een andere wijze als beschreven wordt in de handleiding en schade veroorzaakt door het opslaan boven het vermogenonderdeel van het product.

Nadat een aanspraak is overeengekomen, wordt de garantie tot de vervaldatum voortgezet.

U dient er mee rekening te houden dat de producten van de fijnste "zuivere" grondstoffen zijn gemaakt en geheel gifvrij en recycleerbaar zijn.

## GARANZIA LIMITATA DI 7 ANNI

L'ottima reputazione di cui gode Keter per i suoi prodotti è il risultato di una dedizione e di un impegno costante verso la qualità, il design e l'innovazione. L'intera gamma degli armadietti e dei box viene prodotta con materiali di prima qualità, sotto un controllo e una supervisione rigorosi. Se dovesse presentarsi un problema, presentare reclamo al servizio d'assistenza, per telefono o attraverso il nostro sito Web: [www.outstanding-keter.com](http://www.outstanding-keter.com). Il periodo di garanzia inizia a partire dalla data di acquisto, di conseguenza sarà necessario sottoporre, su richiesta, una prova d'acquisto con data.

Keter tiene continuamente sotto controllo la durezza e la solidità dei suoi prodotti ed è pronta a sostituire, a sua discrezione, qualsiasi prodotto o parte di esso presentante un'alterazione provocata da un difetto strutturale o dal processo di produzione, o un'alterazione causata da un colore sbiadito, per un periodo di 7 anni a partire dalla data di acquisto. I danni causati da: uso di forza, uso non corretto, utilizzo inappropriato, negligenza, uso commerciale o uso diverso da quello personale o per fini domestici; danni derivanti da alterazione, pittura, o montaggio non eseguito in conformità con il manuale d'istruzioni; e danni provocati in conseguenza di condizioni di magazzinaggio eccedenti la capacità di carico del prodotto, sono esclusi dalla presente garanzia.

Dopo che un reclamo è stato risolto, la validità della garanzia proseguirà fino alla data di scadenza.

Notare che tutti gli articoli sono prodotti utilizzando le materie prime migliori, le quali sono "pulite", vale a dire non tossiche e completamente riciclabili.

## GARANTIA LIMITADA DE 7 ANOS

A célebre reputação da Keter pelos seus produtos distintos é resultante da sua dedicação e compromisso com a qualidade, o design e a inovação. Toda a gama de abrigos de jardim e caixas é produzida com materiais de elevada qualidade que são sujeitos a um controlo e supervisão rigorosos. Se ocorrer algum problema com o produto, faça a sua reclamação ao serviço de apoio ao cliente, através do telefone ou do nosso site: [www.outstanding-keter.com](http://www.outstanding-keter.com). A garantia começa a partir da data da compra e, se lhe for solicitado, deve apresentar a respectiva prova de compra.

A Keter testa continuamente os seus produtos quanto a durabilidade e estabilidade, e procederá, da forma que achar conveniente, à substituição de qualquer produto ou parte do mesmo que esteja danificado como consequência de defeito na estrutura, defeito de fabrico ou descoloração do produto, durante um período de 7 anos, a contar da data da compra. Os danos causados pelo uso da força, manuseamento incorrecto, utilização indevida, negligência, uso comercial ou outro uso que não o relacionado com fins domésticos ou pessoais, danos causados por alteração, pintura ou montagem que não sejam em conformidade com o Guia do Utilizador, assim como danos causados pelo armazenamento de artigos acima da capacidade de carga do produto, são excluídos desta garantia.

Após ter sido feita a reclamação, a garantia continua a ser válida até à data de expiração.

Lembre-se que os produtos são fabricados a partir de matérias-primas de excelente qualidade, consideradas "limpas", não tóxicas e totalmente recicláveis.

## CARE & SAFETY

- Please consult your local authorities if any permits are required to erect shed.
- Periodically check shed to assure that it remains stable and that the site remains level.
- It is highly recommended that you secure the shed to an immovable object or to the ground by drilling holes in the floor at the pre-marked locations and inserting stakes through them into the ground.
- Wear safety-goggles and always follow the manufacturer's instructions when using power tools.
- Wash shed with garden hose or a mild detergent solution. Using a stiff brush or abrasive cleaner could damage shed.
- Hot items such as recently used grills, blowtorches, etc. must not be stored in the shed.
- Heavy articles should not be leaned against the walls, as this may cause distortion.
- Keep roof clean of snow and leaves. Heavy amounts of snow on roof can damage the shed making it unsafe to enter.
- Keep doors closed and locked to prevent wind damage.
- Do not stand on the roof.
- Shed not designed for habitation.

## PRÉCAUTIONS ET SÉCURITÉ

- Veuillez consulter les autorités locales de votre commune pour savoir si un permis est nécessaire à la construction de votre remise.
- Vérifiez régulièrement la stabilité de votre remise et l'horizontalité de son site de construction.
- Il est fortement recommandé de fixer la remise à un objet immobile ou au sol en perçant des trous sur son plancher au niveau des marques préparées et d'y insérer des pieux jusqu'au sol.
- Portez des lunettes de protection et suivez toujours les instructions du fabricant lorsque vous utilisez des outils électriques.
- Lavez la remise au tuyau d'arrosage ou avec un détergent doux. Utiliser une brosse dure ou un produit d'entretien abrasif risquerait de l'endommager.
- Des objets chauds tels que des grils non refroidis, des chalumeaux, etc. ne doivent pas être entreposés dans la remise.
- Ne pas déposer d'objets lourds contre les parois afin d'éviter tout risque de déformation.
- Maintenez le toit propre et dégagé de neige et de feuilles. De lourdes quantités de neige sur le toit peuvent abîmer la remise et rendre dangereux l'accès à l'intérieur.
- Veuillez à fermer les portes à clef pour éviter tout dégât provoqué par le vent.
- Ne montez jamais sur le toit.
- Abri non conçu pour habitation.

## PFLEGE- UND SICHERHEITSHINWEISE

- Falls Sie eine Baugenehmigung für den Gartenschuppen benötigen, wenden Sie sich bitte an die örtlichen Behörden.
- Überprüfen Sie den Gartenschuppen in regelmäßigen Abständen, um so sicherzustellen, dass seine Stabilität sowie die Ebenheit seines Standortes noch gewährleistet sind.
- Es wird unbedingt empfohlen, den Schuppen an einem stationären Gegenstand oder dem Erdboden zu verankern, indem Sie Löcher an den markierten Stellen bohren und durch diese Ankerhaken in den Boden rammen.
- Tragen Sie beim Gebrauch von Elektrowerkzeugen eine Schutzbrille und folgen Sie stets der Anleitung des Herstellers.
- Bitte verwenden Sie zur Reinigung des Schuppens einen Gartenschlauch oder ein mildes Putzmittel. Die Verwendung von harten Bürsten oder anderen ungeeigneten Putzgeräten kann das Material beschädigen.
- Noch heiße Gegenstände wie Grillgeräte, Fackeln usw. dürfen nicht im Schuppen aufbewahrt werden.
- Schwere Gegenstände dürfen nicht an die Wände angelehnt werden, da dies zu einer Verformung des Materials führen kann.
- Halten Sie das Dach frei von Schnee und Laub. Große Schneemengen auf dem Dach können den Gartenschuppen beschädigen und sein Betreten zur Gefahr werden lassen.
- Zum Schutz vor Windschäden halten Sie die Türen geschlossen und verriegelt.
- Bitte das Dach nicht betreten.
- Schuppen nicht zum Bewohnen geeignet.

## CUIDADO Y SEGURIDAD

- Consulte a las autoridades locales si se requiere algún permiso para instalar el cobertizo.
- Verifique el cobertizo periódicamente para corroborar que esté estable y que el suelo esté nivelado.
- Recomendamos especialmente que sujete el cobertizo a un objeto inmóvil o al suelo. Para ello, perforo el piso en ciertos puntos marcados previamente e inserte estacas en dichos orificios para asegurar la fijación al suelo.
- Use anteojos protectores; al usar herramientas eléctricas, siga siempre las instrucciones del fabricante.
- Lave el cobertizo con una manguera para jardín o una solución que contenga un detergente suave. La utilización de un cepillo duro o de un producto de limpieza abrasivo podría dañar el cobertizo.
- Los objetos calientes -como por ejemplo, las parrillas recién usadas, sopletes, etc.- no deben guardarse en el cobertizo.
- Se recomienda no apoyar artículos pesados contra las paredes, pues esto podrá ocasionar deformaciones.
- Mantenga el techo libre de nieve y hojas. Grandes cantidades de nieve sobre el techo pueden dañar el cobertizo y hacer peligrosa la entrada al mismo.
- Mantenga las puertas cerradas y trabadas para evitar los daños producidos por el viento.
- No se pare sobre el techo.
- El cobertizo no es apropiado para vivienda.

## ONDERHOUD EN VEILIGHEID

- Raadpleeg uw plaatselijke autoriteiten of er bepaalde vergunningen worden vereist om het schuurtje te plaatsen.
- Controleer het schuurtje regelmatig om er zeker van te zijn dat het stabiel blijft en dat de locatie waterpas blijft.
- Wij raden u aan het schuurtje aan een onverplaatsbaar voorwerp vast te zetten. U kunt het ook aan de grond bevestigen door op de aangegeven plaatsen gaten in de vloer te boren en daar doorheen staken in de grond te steken.
- Draag een veiligheidsbril en volg altijd de instructies van de fabrikant als u elektrisch gereedschap gebruikt.
- Was het schuurtje met een tuinslang of een zacht wasmiddel af. Het gebruik van een harde borstel of oplosmiddelen kan het schuurtje beschadigen.
- Warme voorwerpen zoals een pas gebruikte grill, branders, enz. mogen niet in het schuurtje worden geplaatst.
- Laat geen zware voorwerpen tegen de muren leunen. Dit kan misvorming veroorzaken.
- Houdt het dak vrij van sneeuw en bladeren. Grote hoeveelheden sneeuw op het dak kunnen het schuurtje beschadigen en de toegang ertoe gevaarlijk maken.
- Houdt de deuren dicht en op slot om windschade te voorkomen.
- Sta niet op het dak.
- Het schuurtje is niet voor woondoeleinden ontworpen.

## MANUTENZIONE E SICUREZZA

- Consultare l'ente di controllo locale nel caso in cui per il montaggio del magazzino siano richieste delle autorizzazioni .
- Controllare la struttura periodicamente per assicurarsi che sia stabile e che il sito sia a livello.
- Si consiglia di fissare il magazzino a un oggetto fisso o al terreno praticandovi dei fori nei punti stabiliti e inserendo dei paletti nel terreno.
- Indossare occhiali di sicurezza e seguire sempre le istruzioni del produttore durante l'utilizzo di strumenti elettrici.
- Lavare il magazzino con un tubo da giardino o una soluzione detergente delicata. Per non provocare danni non utilizzare una spazzola dura o un pulitore abrasivo.
- Non conservare nel magazzino prodotti caldi come grill usati da poco, lampade per saldature ecc.
- Evitare di appoggiare oggetti pesanti alle pareti per non deformarle.
- Rimuovere la neve e le foglie che si accumulano sulla copertura. Troppa neve potrebbe danneggiare il magazzino rendendone precaria la struttura.
- Chiudere e bloccare le porte per evitare eventuali danni provocati dal vento.
- Evitare di rimanere in piedi sul tetto.
- Il magazzino non è stato progettato per fungere da abitazione.

## CUIDADO E SEGURANÇA

- Contacte as autoridades locais se for necessária alguma licença para montar o abrigo de jardim.
- Verifique periodicamente o abrigo de jardim para certificar-se que o mesmo se encontra estável e nivelado no local.
- É extremamente importante fixar o abrigo de jardim a um elemento fixo ou ao pavimento fazendo furos no piso do abrigo, nos locais indicados, e colocando estacas (parafusos) para fixação do mesmo.
- Utilize sempre óculos de protecção e siga as instruções do fabricante quando utilizar ferramentas eléctricas.
- Lave o abrigo de jardim com água ou com um detergente suave. Se utilizar uma escova dura ou um detergente abrasivo poderá danificar o abrigo de jardim.
- Elementos quentes, tais como grelhas acabadas de utilizar, maçaricos, etc. não devem ser guardados no abrigo de jardim.
- Artigos pesados não devem ser encostados ao abrigo de jardim, na medida em que podem provocar empenos da estrutura.
- Não deixe acumular neve ou folhas sobre o telhado do abrigo de jardim. Grandes quantidades de neve sobre o telhado podem danificar o abrigo de jardim e impedir uma utilização segura do mesmo.
- Mantenha as portas fechadas e trancadas para evitar danos provocados pelo vento.
- Não se coloque em cima do telhado do abrigo de jardim.
- O abrigo de jardim não foi concebido para ser uma habitação.