

# SONY®

3-091-349-42(1)

## *Digital Still Camera*

### Bedienungsanleitung

Bitte lesen Sie diese Anleitung vor Inbetriebnahme der Kamera sorgfältig durch, und bewahren Sie sie zum späteren Nachschlagen auf.

### Gebruiksaanwijzing

Lees deze gebruiksaanwijzing aandachtig door alvorens u het toestel gaat bedienen. Bewaar de gebruiksaanwijzing zodat u deze later nog kunt raadplegen.

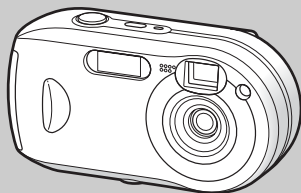

Cyber-shot



MEMORY STICK™

**DSC-P41/P43**

© 2004 Sony Corporation

DE

NL

## WARNUNG

**Um Feuer- oder Berühungsgefahr zu verhüten, setzen Sie das Gerät weder Regen noch Feuchtigkeit aus.**

**Um einen elektrischen Schlag zu vermeiden, unterlassen Sie das Öffnen des Gehäuses. Überlassen Sie Wartungsarbeiten grundsätzlich nur qualifiziertem Fachpersonal.**

## Achtung für Kunden in Europa

Dieses Produkt wurde geprüft und erfüllt die Auflagen der EMV-Richtlinie für den Gebrauch von Verbindungskabeln, die kürzer als 3 m sind.

### Achtung

Die elektromagnetischen Felder bei den speziellen Frequenzen können Bild und Ton dieser Digitalkamera beeinflussen.

### Hinweis

Wenn es auf Grund von statischer Elektrizität oder elektromagnetischer Einstrahlung zu einer Unterbrechung der Datenübertragung (oder einem Fehler) kommt, muss das Programm neu gestartet oder das USB-Kabel einmal abgetrennt und wieder angeschlossen werden.

## Für Kunden in Deutschland

Entsorgungshinweis: Bitte werfen Sie nur entladene Batterien in die Sammelboxen beim Handel oder den Kommunen. Entladen sind Batterien in der Regel dann, wenn das Gerät abschaltet und signalisiert „Batterie leer“ oder nach längerer Gebrauchsdauer der Batterien „nicht mehr einwandfrei funktioniert“. Um sicherzugehen, kleben Sie die Batteriepole z.B. mit einem Klebestreifen ab oder geben Sie die Batterien einzeln in einen Plastikbeutel

### Hinweis

Die Entsorgung der zum Betrieb des Geräts notwendigen Batterien ist in den einzelnen Ländern und Regionen unterschiedlich gesetzlich geregelt. Wenden Sie sich für weitere Informationen an die in Ihrem Land zuständige Behörde.

# Bevor Sie Ihre Kamera benutzen

## Probeaufnahme

Bevor Sie einmalige Ereignisse aufnehmen, sollten Sie eine Probeaufnahme machen, um sich zu vergewissern, dass die Kamera richtig funktioniert.

## Kein Schadensersatz für Aufnahmen

Für den Inhalt einer Aufnahme kann kein Schadensersatz geleistet werden, wenn die Aufnahme oder Wiedergabe aufgrund einer Funktionsstörung der Kamera oder des Aufnahmemediums usw. nicht möglich ist.

## Empfehlung zur Datensicherung

Zur Vermeidung möglicher Datenverluste sollten Sie die Daten immer auf eine Diskette kopieren (sichern).

## Hinweise zur Kompatibilität der Bilddaten

- Diese Kamera entspricht den Design-Richtlinien für den von der JEITA (Japan Electronics and Information Technology Industries Association) festgelegten Standard für Kameradateisysteme.
- Eine Wiedergabe von Bildern, die auf Ihrer Kamera aufgenommen wurden, kann auf anderen Geräten nicht garantiert werden. Gleichmaßen kann eine Wiedergabe von Bildern auf Ihrer Kamera, die mit einem anderen Gerät aufgenommen oder bearbeitet wurden, ebenfalls nicht garantiert werden.

## Urheberrechte

Fernsehprogramme, Filme, Videobänder und sonstige Materialien sind urheberrechtlich geschützt. Eine unbefugte Aufnahme dieser Materialien kann eine Verletzung der Urheberrechtsgesetze darstellen.

## Setzen Sie die Kamera keinen Erschütterungen oder Stößen aus

Neben Funktionsstörungen und der Unfähigkeit, Bilder aufzunehmen, führt dies möglicherweise dazu, dass der „Memory Stick“ unbrauchbar wird, oder es kann zu einem Ausfall, zur Beschädigung oder zum Verlust der Bilddaten kommen.

## LCD-Bildschirm, LCD-Sucher (nur Modelle mit LCD-Sucher) und Objektiv

- Der LCD-Bildschirm und der LCD-Sucher wurden unter Einsatz von Hochpräzisionstechnologie gefertigt. Aus diesem Grund sind mehr als 99,99 % der Punkte effektiv nutzbar. Dennoch können einige kleine schwarze und/oder helle Punkte (weiß, rot, blau oder grün) dauerhaft auf dem LCD-Bildschirm oder auf dem LCD-Sucher auftreten. Diese Punkte können während der Fertigung entstehen, beeinträchtigen die Aufnahme jedoch in keiner Form.
- Stellen Sie die Kamera möglichst nicht in der Nähe eines Fensters oder im Freien ab. Wenn der LCD-Bildschirm, der Sucher oder das Objektiv längere Zeit direkter Sonneneinstrahlung ausgesetzt sind, kann es zu Funktionsstörungen kommen.
- Üben Sie keinen festen Druck auf den LCD-Bildschirm aus. Der Bildschirm könnte uneben werden, wodurch eine Funktionsstörung verursacht werden kann.
- In einer kalten Umgebung kann es bei der Darstellung der Bilder auf dem LCD-Bildschirm zu Verzögerungen kommen. Hierbei handelt es sich um keine Funktionsstörung.

### **Entfernen Sie den Schmutz von der Oberfläche des Blitzes**

Ändert die Verschmutzung die Farbe oder haftet der Schmutz durch die Hitzeeinwirkung des Blitzes auf der Oberfläche, ist der Blitz unter Umständen nicht stark genug.

### **Achten Sie darauf, dass die Kamera nicht nass wird**

Wenn Sie bei Regenwetter oder unter ähnlichen Bedingungen Aufnahmen machen, achten Sie darauf, dass die Kamera nicht nass wird. Sollte Wasser in das Innere der Kamera gelangen, kann es zu Funktionsstörungen kommen, die möglicherweise nicht mehr behoben werden können. Bei Feuchtigkeitskondensation lesen Sie auf Seite 114 nach, und befolgen Sie die Anweisungen zu deren Beseitigung, bevor Sie weiter mit der Kamera arbeiten.

### **Schützen Sie die Kamera vor Sand oder Staub**

Die Verwendung der Kamera in einer sandigen oder staubigen Umgebung kann zu einer Funktionsstörung führen.

### **Richten Sie die Kamera nicht auf die Sonne oder eine andere sehr helle Lichtquelle**

Sie könnten sich dadurch irreparable Augenschäden zuziehen oder eine Funktionsstörung der Kamera auslösen.

### **Hinweis zur Umgebung für die Verwendung der Kamera**

Verwenden Sie die Kamera weder in einer Umgebung, in der starke Funkwellen generiert werden noch in einem Umfeld, in dem die Kamera Strahlenemissionen ausgesetzt wird. Unter diesen Umständen können Probleme bei der Aufnahme oder Wiedergabe auftreten.

### **Bilder in diesem Handbuch**

Bei den Beispielfotos in diesem Handbuch handelt es sich nicht um Bilder, die tatsächlich mit dieser Kamera aufgenommen wurden, sondern um reproduzierte Bilder.

### **Abbildungen und Bildschirmdarstellungen in diesem Handbuch**

Die Abbildungen sowie die dargestellten Bildschirme basieren, sofern nicht anders angegeben, auf der DSC-P43.

## Marken

- **Cyber-shot** ist eine Marke der Sony Corporation.
- „Memory Stick“,  „Memory Stick PRO“, **MEMORY STICK PRO**, „Memory Stick Duo“, **MEMORY STICK DUO**, „Memory Stick PRO Duo“, **MEMORY STICK PRO DUO**, „MagicGate“ und **MAGIC GATE** sind Marken der Sony Corporation.
- „Picture Package“ ist eine Marke der Sony Corporation.
- Microsoft, Windows, Windows Media und DirectX sind entweder eingetragene Marken oder Marken der Microsoft Corporation in den Vereinigten Staaten und/oder anderen Ländern.
- Macintosh, Mac OS, QuickTime, iMac, iBook, PowerBook, Power Mac und eMac sind Marken oder eingetragene Marken der Apple Computer, Inc.
- Macromedia und Flash sind entweder Marken oder eingetragene Marken von Macromedia, Inc. in den Vereinigten Staaten und/oder anderen Ländern.
- Intel, MMX und Pentium sind Marken oder eingetragene Marken von Intel Corporation.
- Außerdem sind die in diesem Handbuch verwendeten System- und Produktnamen in der Regel Marken oder eingetragene Marken der entsprechenden Entwickler oder Hersteller. Die Zeichen <sup>TM</sup> oder ® werden jedoch nicht durchgängig in diesem Handbuch angegeben.

# Inhaltsverzeichnis

Bevor Sie Ihre Kamera benutzen .....	3
Vorstellung der Teile .....	8

## Vorbereitungen

Vorbereiten der Akkus .....	10
Umgang mit den Batterien oder Akkus.....	10
Laden der Akkus (nur DSC-P43).....	11
Einlegen der Akkus.....	12
Verwenden des Netzteils .....	15
Verwenden der Kamera im Ausland.....	16
Ein- und Ausschalten der Kamera .....	16
Verwenden der Steuertaste .....	17
Einstellen von Datum und Uhrzeit.....	17

## Aufnahmen von Standbildern

Einlegen und Entnehmen des „Memory Stick“ .....	20
Einstellen der Standbildgröße .....	21
Bildgröße und Qualität.....	22
Aufnahmen von Standbildern	
– Mit dem automatischen Modus ...	24
Prüfen des zuletzt aufgenommenen Bildes – Schnellprüfung .....	26
Arbeiten mit der Zoomfunktion.....	27
Verwenden des Selbstauslösers .....	28
Auswählen eines Blitz-Modus.....	29
Aufnahmen von Bildern mit dem Sucher.....	31

Aufzeichnen von Datum und Uhrzeit auf dem Standbild .....	32
Aufnahmen entsprechend den Szenebedingungen .....	34

## Anzeigen von Standbildern

Anzeigen von Bildern auf dem LCD-Bildschirm der Kamera .....	37
Anzeigen von Bildern auf einem Fernschirmschirm (nur DSC-P43) .....	39

## Löschen von Standbildern

Löschen von Bildern.....	41
Formatieren eines „Memory Stick“ .....	43

## Vor der Ausführung weiterer Funktionen

Einrichten und Bedienen der Kamera.....	45
Ändern der Menüeinstellungen .....	45
Ändern von Optionen im Setup-Bildschirm.....	46
Festlegen der Bildqualität von Standbildern .....	46
Erstellen oder Auswählen eines Ordners.....	47
Erstellen eines neuen Ordners .....	47
Auswählen des Aufnahmeordners.....	48

## Weitere Standbild-Aufnahmefunktionen

Auswählen einer Autofokus-Methode ....	49
Auswählen eines Fokus-Bereichssucherrahmens	
– AF-Bereichssucher .....	49
Auswählen einer Fokuseinstellung	
– AF-Modus.....	50
Einstellen der Entfernung zum Motiv	
– Voreingestellter Fokus.....	51
Einstellen der Belichtung	
– EV-Einstellung .....	52
Auswählen eines Messmodus .....	54
Einstellen der Farbtöne – Weißabgleich.....	55
Einstellen der Blitzintensität	
– Blitzintensität.....	56
Aufnahmen aufeinander folgender Bilder .....	56
Aufnahmen im Multi Burst-Modus	
– Multi Burst.....	57
Aufnahmen mit Spezialeffekten	
– Bildeffekt .....	58

## Weitere Standbild-Anzeigefunktionen

Ordnerauswahl und Bildwiedergabe	
– Ordner.....	59
Vergrößern eines Teils von einem Standbild – Wiedergabezoom.....	60
Wiedergeben von aufeinander folgenden Standbildern	
– Automatische Wiedergabe.....	61
Drehen von Standbildern – Drehen.....	62
Wiedergeben von Multi Burst-Bildern....	62
Fortlaufende Wiedergabe.....	63
Wiedergabe Bild für Bild.....	63

## Bearbeiten von Standbildern

Schützen von Bildern – Schützen .....	64
Ändern der Bildgröße	
– Ändern der Größe .....	65
Auswählen der zu druckenden Bilder	
– Drucksymbol (DPOF).....	66

## Drucken von Standbildern (PictBridge-Drucker)

Anschluss an einen PictBridge- kompatiblen Drucker .....	68
Drucken von Bildern.....	69
Drucken von Indexbildern.....	71

## Bewegtbilder

Aufnahmen von Bewegtbildern.....	74
Anzeigen von Bewegtbildern auf dem LCD-Bildschirm.....	75
Löschen von Bewegtbildern .....	76
Schneiden von Bewegtbildern .....	77

## Arbeiten mit Bildern auf dem Computer

Kopieren von Bildern auf den Computer	
– Für Windows-Benutzer .....	79
Installieren des USB-Treibers .....	80
Anschließen der Kamera an den Computer.....	81
Kopieren von Bildern .....	82
Anzeigen von Bildern auf dem Computer.....	84
Speicherort von Bilddateien und Dateinamen .....	85
Anzeigen von Bildern, die zuvor auf einen Computer kopiert wurden.....	87
Installieren von „Picture Package“ .....	87
Kopieren von Bildern mit „Picture Package“.....	89
Verwenden von „Picture Package“ .....	89
Kopieren von Bildern auf den Computer	
– Für Macintosh-Benutzer.....	91
Verwenden von „ImageMixer VCD2“ .....	92

Fehlersuche/Fehlerbehebung.....	94
Warnungen und Fehlermeldungen .....	105
Anzeigefeld der Selbstdiagnosefunktion	
– Anzeige eines mit einem Buchstaben beginnenden Codes ...	107

## Weitere Informationen

Anzahl der speicherbaren Bilder/ Aufnahmezeit.....	108
Menüoptionen.....	109
Setup-Optionen.....	112
Sicherheitsvorkehrungen.....	114
Der „Memory Stick“ .....	115
Die Akkus.....	117
Das Akkuladegerät (nur DSC-P43).....	117
Technische Daten .....	118
Der LCD-Bildschirm .....	120

## Index

Index.....	124
------------	-----

# Vorstellung der Teile

Einzelheiten können Sie den in Klammern angegebenen Seiten entnehmen.

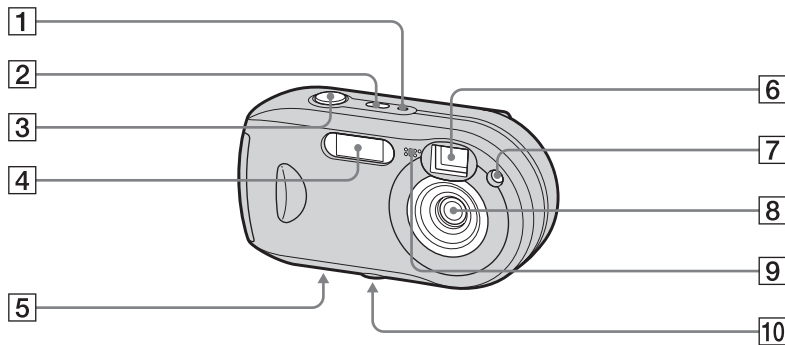

**1 POWER-Lampe (16)**

**2 POWER-Taste (16)**

**3 Auslöser (24)**

**4 Blitz (29)**

**5 Lautsprecher (an der Unterseite)**

**6 Sucherfenster**

**7 Selbstauslöser-Lampe (28)/**

**AF-Hilfslicht (31, 112)**

**8 Objektiv**

**9 Mikrofon**

**10 Stativhalterung (an der Unterseite)**

- Verwenden Sie ein Stativ mit einer Schraubenlänge von höchstens 5,5 mm. Stativ mit längerer Schraube lassen sich nicht richtig befestigen und können die Kamera beschädigen.



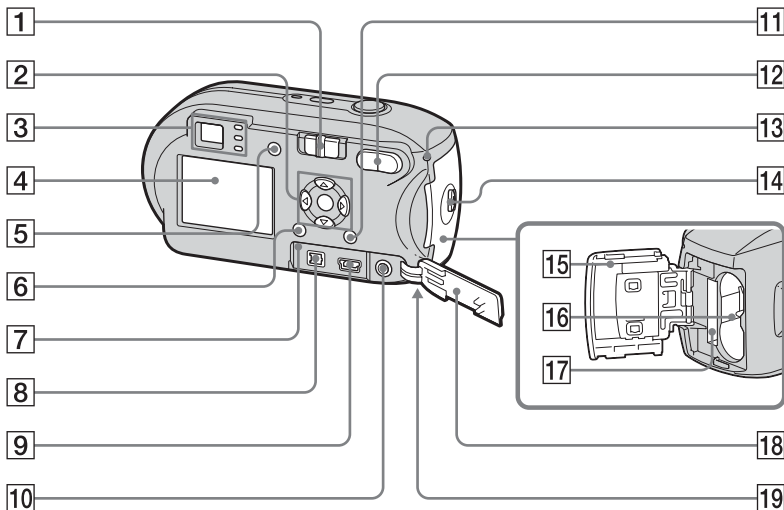

### 1 Modus-Wahlschalter

- ▶ : Anzeigen oder Bearbeiten von Bildern
- 📷 : Aufnehmen von Standbildern
- 📹 : Aufnehmen von Bewegtbildern

### 2 Steuertaste

- Menü ein: ▲/▼/◀/▶/● (17)
- Menü aus: ⚡/🔄/📷/📹 (29/28/26/54)

### 3 Sucher (31)

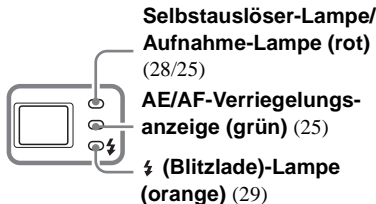

### 4 LCD-Bildschirm

Weitere Informationen zu Anzeigen auf dem LCD-Bildschirm finden Sie auf Seite 120 bis 123.

- 5 -Taste (LCD-Status/LCD ein/aus) (31)
- 6 MENU-Taste (45, 109)
- 7 RESET-Taste (94)
- 8 DC IN-Buchse (15)
- 9 (USB)-Buchse (81)
- 10 A/V OUT (MONO)-Buchse (nur DSC-P43) (39)
- 11 / -Taste (Bildgröße/Löschen) (21, 41)
- 12 D-Zoom-Tasten (W/T) (27)/  
 -Taste (Index) (38)/  
 / -Tasten (Wiedergabezoom) (60)

### 13 Zugriffslampe (20)

### 14 OPEN-Taste (12)

### 15 Akku-„Memory Stick“- Fachdeckel (12)

### 16 Batteriefach (12)

### 17 „Memory Stick“-Einschub (20)

### 18 Buchsenabdeckung (15)

### 19 Haken für Handgelenkriemen (an der Unterseite)

Anbringen des Handgelenkriemens.

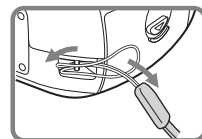

## Vorbereiten der Akkus

Verwenden Sie für diese Kamera die nachfolgend angegebenen Akkus.

### Zulässige Akkus

HR 15/51:HR6 Nickel-Metallhydrid-Akkus (Größe AA) (2)

- NH-AA-DA (2) (im Lieferumfang der DSC-P43 enthalten)
- NH-AA-2DA-Doppelpack usw. (nicht mitgeliefert)

R6-Alkali-Batterien (Größe AA) (2)

- AM3-P2AE (im Lieferumfang der DSC-P41 enthalten)

### Nicht verwendbare Akkus/Batterien

Mangan-Batterien

Lithium-Akkus

NiCd-Akkus

Bei Verwendung der oben beschriebenen Batterien oder Akkus kann die ordnungsgemäße Funktion der Kamera nicht garantiert werden, da zum Beispiel Probleme durch den Leistungsabfall der Batterien auftreten können.

## Umgang mit den Batterien oder Akkus

### Hinweise zu Nickel-Metallhydrid-Akkus

- **Beim Kauf oder nach längerer Nichtbenutzung sind die Nickel-Metallhydrid-Akkus möglicherweise nicht ausreichend aufgeladen. Dies ist bei diesem Akkutyp normal und stellt keine Funktionsstörung dar. Wenn Sie in diesem Fall den Akku mehrmals vollständig entladen und wieder aufladen, sollte das Problem behoben sein.**
- Wenn die Pole des Nickel-Metallhydrid-Akkus verschmutzt sind, wird der Akku möglicherweise nicht richtig aufgeladen. Wischen Sie die Akkupole und die Kontakte im Ladegerät von Zeit zu Zeit mit einem trockenen Tuch ab.
- Transportieren Sie Nickel-Metallhydrid-Akkus nur im Akkubehälter (im Lieferumfang der DSC-P43 enthalten). Wenn die Metallkontakte (+/-) kurzgeschlossen werden, kann es zu übermäßiger Wärmeentwicklung oder einem Brand kommen.
- Auch nicht verwendete Nickel-Metallhydrid-Akkus verlieren im Laufe der Zeit einen Teil ihrer Ladung. Sie sollten die Akkus deshalb vor der Verwendung aufladen.
- Wenn Sie nicht vollständig entladene Nickel-Metallhydrid-Akkus erneut aufladen, kann der sogenannte Memory-Effekt\* auftreten. Die Anzeige für geringe Akkurestladung kann dann früher als erwartet aktiviert werden. Lassen Sie den Akku vollständig entladen, und laden Sie ihn dann wieder auf. Das Problem sollte hiermit behoben sein.

- \* Der „Memory-Effekt“ – ein Akku lässt sich vorübergehend nicht vollständig aufladen.
- Um die Akkus vollständig zu entladen, setzen Sie die Kamera in den automatischen Wiedergabemodus (Seite 61), und warten Sie, bis die Akkus vollständig entladen sind.
- Ziehen Sie die Versiegelung an der Außenseite nicht ab, und beschädigen Sie die Akkus nicht. Verwenden Sie niemals Akkus, an denen die Versiegelung teilweise oder ganz entfernt wurde, oder Akkus, die auf irgendeine Weise beschädigt wurden. Bei der Verwendung solcher Akkus kann es zum Auslaufen der Flüssigkeit im Akku, zu Explosionen oder zu Verbrennungen oder Verletzungen von Personen durch übermäßig erhitzte Akkus kommen. Auf diese Weise kann weiterhin eine Funktionsstörung des Akkuladegeräts ausgelöst werden.

## Hinweise zu Alkali-Batterien

- Die Anzeige der Akkurestzeit ist möglicherweise nicht korrekt. Auch wenn noch ein ausreichender Ladezustand angezeigt wird, schaltet sich die Kamera eventuell aus.
- Verwenden Sie nicht gleichzeitig neue und alte Akkus.
- Die verschiedenen Akkutypen und Akkus verschiedener Hersteller weisen unterschiedliche Leistungsfähigkeit auf. Dies gilt besonders bei niedrigen Temperaturen. Manche Akkus sind dann deutlich schwächer.

Aufnahmen bei Temperaturen unter 5 °C sind eventuell nicht möglich.

- Im Vergleich des Nickel-Metallhydrid-Akkus kann die Betriebsdauer von Alkali-Batterien kürzer sein.
- Die verfügbare Aufnahmezeit und die verfügbare Wiedergabezeit weichen stark voneinander ab. Auf Grund der spezifischen Eigenschaften von Alkali-Batterien schaltet sich die Kamera möglicherweise aus, wenn Sie die Position des Modus-Wahlschalters ändern. Legen Sie in diesem Fall neue oder vollständig aufgeladene Nickel-Metallhydrid-Akkus ein.

**Es wird empfohlen, die mitgelieferten Nickel-Metallhydrid-Akkus (nur DSC-P43) oder die Nickel-Metallhydrid-Akkus des STAMINA-„Schnellladesatzes“ (nicht mitgeliefert) zu verwenden.**

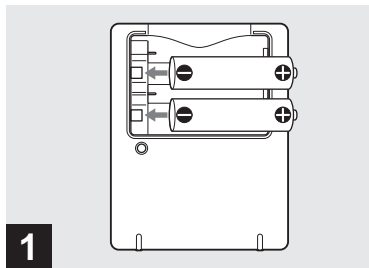

➔ **Legen Sie die Nickel-Metallhydrid-Akkus in das Akkuladegerät (mitgeliefert) ein, und achten Sie dabei auf die richtige Polarität +/-.**

- **Sie können das Akkuladegerät nicht zum Laden von Alkali-Batterien verwenden.**
- **Sie müssen die im Lieferumfang der Kamera enthaltenen Nickel-Metallhydrid-Akkus vor der Verwendung laden.**
- Schließen Sie das Akkuladegerät an eine leicht zugängliche Wandsteckdose in der Nähe an.
- Auch wenn die CHARGE-Lampe nicht leuchtet, ist das Gerät nicht von der Stromquelle (Netzsteckdose) getrennt, solange es an die Wandsteckdose angeschlossen ist. Falls während der Verwendung des Akkuladegeräts Probleme auftreten, schalten Sie es sofort aus, indem Sie den Netzstecker aus der Wandsteckdose ziehen.

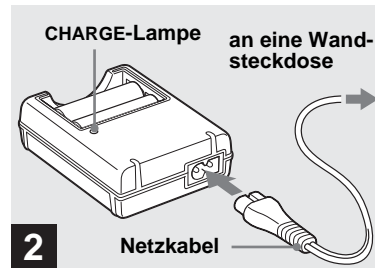

➔ **Schließen Sie das Akkuladegerät mit dem Netzkabel an eine Wandsteckdose an.**

Der Ladevorgang beginnt, und die CHARGE-Lampe leuchtet. Wenn die CHARGE-Lampe erlischt, ist der Ladevorgang beendet.

Weitere Einzelheiten zum Akkuladegerät finden Sie auf Seite 117.

## So nehmen Sie die Akkus heraus

Drücken Sie auf das mit - markierte Ende des Akkus, um das mit + markierte Ende anzuheben, und nehmen Sie den Akku anschließend heraus.

- Nach Beendigung des Ladevorgangs ziehen Sie das Netzkabel aus der Wandsteckdose, und entnehmen Sie die Nickel-Metallhydrid-Akkus aus dem Akkuladegerät.

## Einlegen der Akkus

### Ladedauer

Nickel-Metallhydrid-Akku	Ladedauer
NH-AA-DA × 2 (mitgeliefert)	Ca. 6 Stunden

Steht für die Zeit, die zum Aufladen völlig leerer Nickel-Metallhydrid-Akkus mit dem mitgelieferten Akkuladegerät bei einer Umgebungstemperatur von 25 °C benötigt wird.

- Der Ladevorgang dauert ca. 6 Stunden. Die CHARGE-Lampe leuchtet eventuell länger als 6 Stunden. Dabei handelt es sich jedoch um keine Fehlfunktion.
- Wenn Sie das Akkuladegerät des STAMINA-„Schnellladesatzes“ (nicht mitgeliefert) verwenden, wird der Ladevorgang beschleunigt.

#### Ladedauer

Beim Laden von zwei Nickel-Metallhydrid-Akkus: Ca. 2 Stunden und 30 Minuten

Beim Laden von vier Nickel-Metallhydrid-Akkus: Ca. 5 Stunden

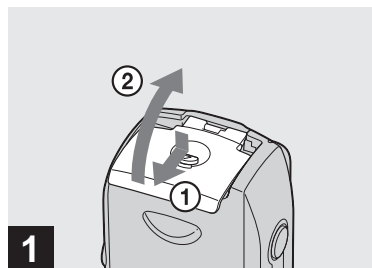

➔ **Öffnen Sie den Akku-„Memory Stick“-Fachdeckel.**

Heben Sie den Akku-„Memory Stick“-Fachdeckel an, und schieben Sie ihn in Pfeilrichtung.

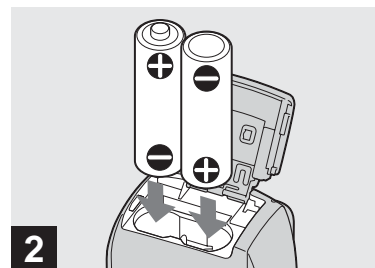

➔ **Legen Sie die Akkus ein.**

Richten Sie die Pole +/- der Akkus an den Markierungen +/- im Akkufach aus.

- Wischen Sie die Akkupole und die Kontakte im Akku-„Memory Stick“-Fachdeckel von Zeit zu Zeit mit einem trockenen Tuch ab. Wenn die Akkupole oder die Kontakte verschmutzt oder verschmiert sind, beispielsweise durch fettige Finger, kann sich die Betriebszeit der Kamera beträchtlich verringern.

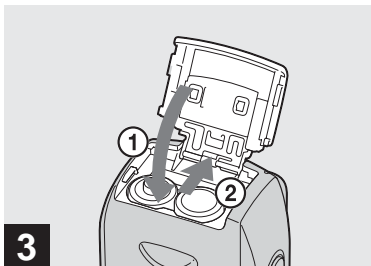

3

### → Schließen Sie den Akku-/„Memory Stick“-Fachdeckel.

Drücken Sie die Akkus nach innen, und schließen Sie den Akku-/„Memory Stick“-Fachdeckel. Das Fach ist geschlossen, wenn es hörbar einrastet.

### So nehmen Sie die Akkus heraus

Heben Sie den Akku-/„Memory Stick“-Fachdeckel an, öffnen Sie den Akku-/„Memory Stick“-Fachdeckel, und entnehmen Sie anschließend die Akkus.

- Achten Sie darauf, dass die Akkus beim Öffnen oder Schließen des Akku-/„Memory Stick“-Fachdeckels nicht herunterfallen.

## Anzeige Akkurestzeit

Bei abnehmender Akkuladung während der Verwendung wird die Akkurestzeit durch folgende Symbole angezeigt.

Anzeige Akkurestzeit	Richtlinien zur Akkurestzeit (Voll aufgeladen entspricht 100 %)
	Ausreichende Ladung
	Akku halb geladen
	Geringe Akkuladung, Aufnahme/Wiedergabe wird in Kürze abgebrochen.
	Ersetzen Sie die Akkus durch vollständig geladene Nickel-Metallhydrid-Akkus oder neue Alkali-Batterien, oder laden Sie diese Nickel-Metallhydrid-Akkus auf. (Die Warnanzeige blinkt.)

- Wenn der LCD-Bildschirm ausgeschaltet ist, drücken Sie , um ihn einzuschalten.
- Die tatsächliche Leistung hängt von den Betriebsbedingungen der Kamera und dem Ladezustand oder den Umgebungsbedingungen ab. Bei diesen Angaben handelt es sich deshalb nur um ungefähre Werte.
- Bei der Verwendung von Alkali-Batterien wird möglicherweise nicht die korrekte Akkurestzeit angezeigt. Die verschiedenen Akkotypen und Akkus verschiedener Hersteller weisen unterschiedliche Leistungsfähigkeit auf. Die Kamera schaltet sich möglicherweise aus, auch wenn die Anzeige für die Akkurestladung einen ausreichenden Ladezustand anzeigt. Legen Sie in diesem Fall neue oder vollständig aufgeladene Nickel-Metallhydrid-Akkus ein.
- Bei Verwendung des Netzteils (nicht mitgeliefert) wird die Akkurestzeit nicht angezeigt.

## Akku-Betriebszeit und Anzahl der Bilder, die aufgenommen/angezeigt werden können

Aus der Tabelle geht die ungefähre Akku-Betriebszeit und Anzahl der Bilder hervor, die bei einer Temperatur von 25 °C mit vollständig geladenen Nickel-Metallhydrid-Akkus oder neuen Alkali-Batterien im normalen Modus aufgenommen/angezeigt werden können. Bei der Anzahl der Bilder, die aufgenommen oder angezeigt werden können, wurde berücksichtigt, dass der „Memory Stick“ ggf. ausgewechselt werden muss. Beachten Sie, dass die tatsächlichen Werte je nach Betriebsbedingungen etwas von diesen Angaben abweichen können.

- Die Kapazität von Nickel-Metallhydrid-Akkus nimmt bei häufiger Verwendung und im Laufe der Zeit immer mehr ab (Seite 117).

## Aufnahmen von Standbildern

Unter durchschnittlichen Bedingungen<sup>1)</sup>

Bildgröße	NH-AA-DA (2) (im Lieferumfang der DSC-P43 enthalten)		
	LCD-Bildschirm	Anz. der Bilder	Akku-Betriebszeit (Min.)
4M	Ein	Ca. 400	Ca. 200
	Aus	Ca. 760	Ca. 380
VGA(E-Mail)	Ein	Ca. 400	Ca. 200
	Aus	Ca. 760	Ca. 380

Bildgröße	AM3-P2AE (2) (im Lieferumfang der DSC-P41 enthalten)		
	LCD-Bildschirm	Anz. der Bilder	Akku-Betriebszeit (Min.)
4M	Ein	Ca. 80	Ca. 40
	Aus	Ca. 160	Ca. 80
VGA(E-Mail)	Ein	Ca. 80	Ca. 40
	Aus	Ca. 160	Ca. 80

1) Aufnahmen in folgenden Situationen:

- Die Bildqualität ist auf [Fein] eingestellt.
- [AF-Modus] wurde auf [Einzel] gestellt
- Eine Aufnahme ca. alle 30 Sekunden.
- Der Blitz wird für jede zweite Aufnahme verwendet.
- Die Kamera wird nach jeweils zehn Aufnahmen aus- und wieder eingeschaltet.

Die Messmethode basiert auf dem CIPA-Standard. (CIPA: Camera & Imaging Products Association)

## Anzeigen von Standbildern<sup>2)</sup>

Bildgröße	NH-AA-DA (2) (im Lieferumfang der DSC-P43 enthalten)	
	Anz. der Bilder	Akku-Betriebszeit (Min.)
4M	Ca. 9400	Ca. 470
VGA(E-Mail)	Ca. 9400	Ca. 470

Bildgröße	AM3-P2AE (2) (im Lieferumfang der DSC-P41 enthalten)	
	Anz. der Bilder	Akku-Betriebszeit (Min.)
4M	Ca. 7200	Ca. 360
VGA(E-Mail)	Ca. 7200	Ca. 360

2) Anzeigen von Einzelbildern in Abständen von ca. 3 Sekunden

## Aufnahmen von Bewegtbildern<sup>3)</sup>

NH-AA-DA (2) (im Lieferumfang der DSC-P43 enthalten)	
LCD-Bildschirm: Ein	LCD-Bildschirm: Aus
Ca. 170	Ca. 220

AM3-P2AE (2) (im Lieferumfang der DSC-P41 enthalten)	
LCD-Bildschirm: Ein	LCD-Bildschirm: Aus
Ca. 100	Ca. 160

3) Kontinuierliche Aufnahmen bei einer Bildgröße von [160]

## Verwenden des Netzteils

- Die Akkubetriebszeit und die Anzahl der Bilder, die aufgenommen/angezeigt werden können, verringern sich unter folgenden Bedingungen:
  - Niedrige Umgebungstemperatur
  - Aufnahmen mit Blitz
  - Häufiges Ein- und Ausschalten der Kamera
  - [LCD-Beleuchtg] wurde auf dem Setup-Bildschirm auf [Hell] gestellt
  - [AF-Modus] wurde auf [Monitor] gestellt
  - Der Akku ist fast leer

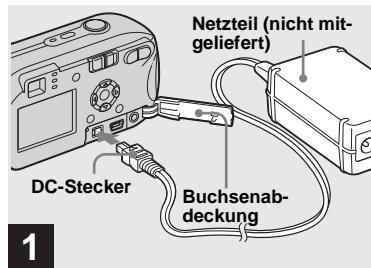

➔ Öffnen Sie die Buchsenabdeckung, und schließen Sie das Netzteil AC-LS5 (nicht mitgeliefert) an die DC IN-Buchse der Kamera an.

Schließen Sie den Stecker so an, dass die Markierung ▲ nach oben zeigt.

- **Verwenden Sie nur das Netzteil AC-LS5. Die Kamera kann nicht in Kombination mit anderen Netzteilen verwendet werden.**
- Schließen Sie das Netzteil an eine leicht zugängliche Steckdose in der Nähe an. Falls während der Verwendung des Netzteils Probleme auftreten, schalten Sie es sofort aus, indem Sie den Netzstecker aus der Wandsteckdose (Netzsteckdose) ziehen.

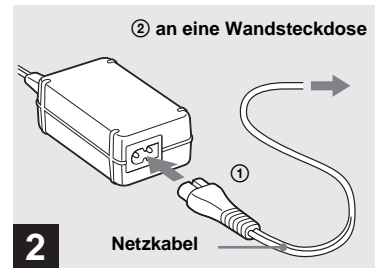

➔ Schließen Sie das Netzkabel an das Netzteil und die Wandsteckdose an.

- Wenn Sie das Netzteil nicht mehr verwenden möchten, ziehen Sie es aus der DC IN-Buchse der Kamera und aus der Wandsteckdose.
- Das Gerät ist nicht von der Stromquelle (Netzsteckdose) getrennt, solange es an die Wandsteckdose angeschlossen ist, selbst wenn das Gerät ausgeschaltet wurde.

## Verwenden der Kamera im Ausland

### Stromquellen

Sie können Ihre Kamera unter Verwendung des mitgelieferten Ladegeräts (nur DSC-P43) oder des Netzteils AC-LS5 (nicht mitgeliefert) in allen Ländern oder Regionen einsetzen, in denen eine Stromquelle zwischen 100 V und 240 V Wechselspannung (50/60 Hz) zur Verfügung steht. Verwenden Sie je nach Konstruktion der Wandsteckdose **[b]** ggf. einen handelsüblichen Steckeradapter **[a]**.

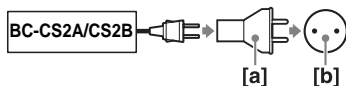

- Verwenden Sie keine elektrischen Transformatoren (Spannungswandler für die Reise), da diese Geräte Funktionsstörungen verursachen können.

## Ein- und Ausschalten der Kamera

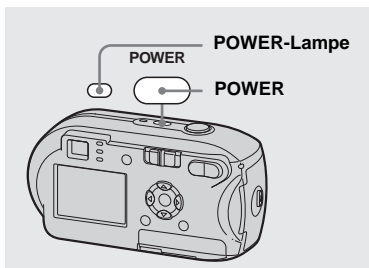

### ➔ Drücken Sie auf POWER, um die Kamera einzuschalten.

Die POWER-Lampe leuchtet grün, und die Kamera wird eingeschaltet. Beim erstmaligen Einschalten der Kamera wird der Bildschirm „Uhreinstellung“ angezeigt (Seite 17).

### So schalten Sie die Kamera aus

Drücken Sie erneut die POWER-Taste. Die POWER-Lampe erlischt, und die Kamera wird ausgeschaltet.

### Die automatische Abschaltfunktion

Wenn im Akkubetrieb während der Aufnahme, Anzeige von Bildern oder dem Einstellen der Kamera für etwa drei Minuten keine Funktionen ausgeführt werden, schaltet sich die Kamera automatisch ab, um Akkuladung zu sparen. In folgenden Fällen ist die automatische Abschaltfunktion jedoch selbst im Akkubetrieb nicht wirksam.

- Wiedergabe von Bewegtbildern
- Automatische Wiedergabe wird ausgeführt
- Ein Kabel ist an die ⚡ (USB)-Buchse oder die A/V OUT (MONO)-Buchse angeschlossen (nur DSC-P43).



## Verwenden der Steuertaste

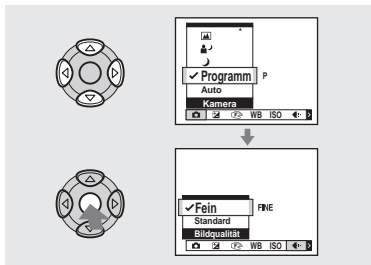

Öffnen Sie zum Ändern der aktuellen Kameraeinstellungen das Menü oder den Setup-Bildschirm (Seite 45 und 46), und nehmen Sie die Änderungen mit Hilfe der Steuertaste vor.

Drücken Sie bei jeder Option auf  $\blacktriangle/\blacktriangledown/\blacktriangleleft/\blacktriangleright$ , um den gewünschten Wert auszuwählen, und drücken Sie dann auf  $\bullet$  oder  $\blacktriangle/\blacktriangledown/\blacktriangleleft/\blacktriangleright$ , um die Einstellung vorzunehmen.

## Einstellen von Datum und Uhrzeit

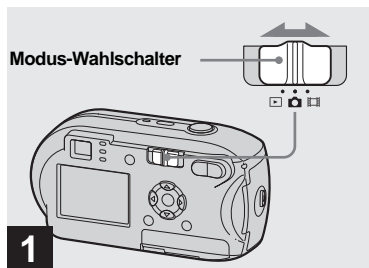

➔ Stellen Sie den Modus-Wahlschalter auf  $\text{Uhr}$ .

- Wenn Sie Datum und Uhrzeit erneut einstellen möchten, wählen Sie [Uhreinstellung] in  $\text{Uhr}$  (Setup 2) auf dem Setup-Bildschirm (Seiten 46, 113), und fahren Sie dann mit Schritt **3** fort.

- Sie können diesen Vorgang auch ausführen, wenn der Modus-Wahlschalter auf  $\text{Uhr}$  oder  $\text{Uhr}$  gestellt ist.

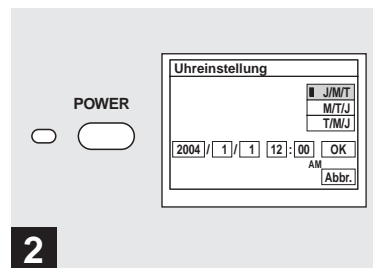

➔ Drücken Sie auf POWER, um die Kamera einzuschalten.

Die POWER-Lampe leuchtet grün, und der Bildschirm „Uhreinstellung“ wird angezeigt.

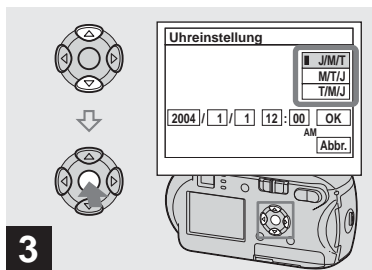

- 3** → Wählen Sie mit ▲/▼ auf der Steuertaste das gewünschte Datumsanzeigeformat aus, und drücken Sie dann auf ●.

Sie haben die Auswahl zwischen [J/M/T] (Jahr/Monat/Tag), [M/T/J] und [T/M/J].

- Wenn der Akku, der die Stromversorgung für die Speicherung der Uhrzeitdaten liefert, entladen ist (Seite 115), wird erneut der Bildschirm „Uhreinstellung“ angezeigt. Stellen Sie in diesem Fall, ausgehend von Schritt **3**, das Datum und die Zeit erneut ein.

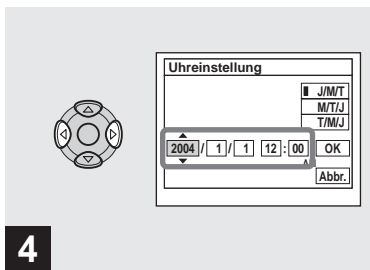

- 4** → Wählen Sie mit ◀/▶ auf der Steuertaste die gewünschte Option für Jahr, Monat, Tag, Stunde oder Minute aus, die Sie einstellen möchten.

▲ wird über dem ausgewählten Wert und ▼ unter dem ausgewählten Wert angezeigt.

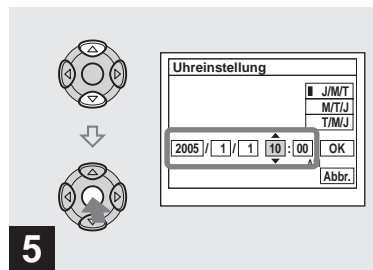

- 5** → Wählen Sie mit ▲/▼ auf der Steuertaste den gewünschten numerischen Wert aus, und drücken Sie dann auf ●.

Nachdem Sie den aktuellen numerischen Wert eingestellt haben, stellen Sie die nächste Option ein. Wiederholen Sie Schritt **4** und **5**, bis alle Optionen eingestellt wurden.

- Wenn Sie in Schritt **3** [T/M/J] ausgewählt haben, geben Sie die Uhrzeit im 24-Stunden-Format ein.
- 12:00 AM bedeutet Mitternacht, und 12:00 PM bedeutet Mittag.

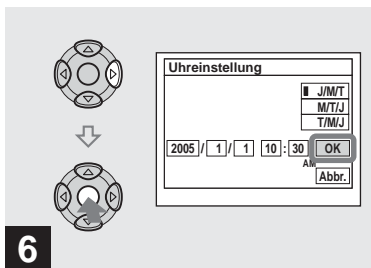
**6**

- Wählen Sie mit ► auf der Steuertaste die Option [OK] aus, und drücken Sie dann auf ●.

Datum und Uhrzeit sind eingestellt, und die Uhr beginnt zu laufen.

- Wenn Sie den Einstellvorgang abbrechen möchten, wählen Sie [Abbr.], und drücken Sie auf ●.

## Einlegen und Entnehmen des „Memory Stick“

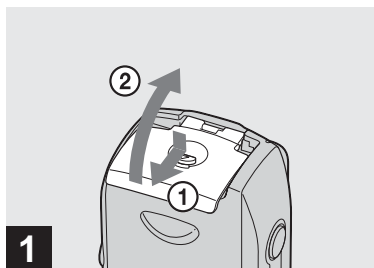

➔ **Öffnen Sie den Akku-/„Memory Stick“-Fachdeckel.**

Heben Sie den Akku-/„Memory Stick“-Fachdeckel an, und schieben Sie ihn in Pfeilrichtung.

- Achten Sie darauf, dass die Akkus beim Öffnen oder Schließen des Akku-/„Memory Stick“-Fachdeckels nicht herunterfallen.
- Weitere Einzelheiten zum „Memory Stick“ finden Sie auf Seite 115.

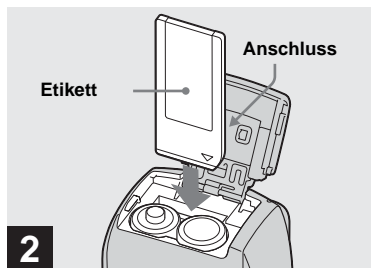

➔ **Legen Sie den „Memory Stick“ ein.**

Schieben Sie den „Memory Stick“ wie abgebildet ganz ein, bis er hörbar einrastet.

- Schieben Sie den „Memory Stick“ beim Einlegen immer soweit wie möglich hinein. Vergewissern Sie sich, dass der „Memory Stick“ korrekt eingesteckt wird, da andernfalls keine fehlerfreie Wiedergabe oder Aufzeichnung möglich ist.

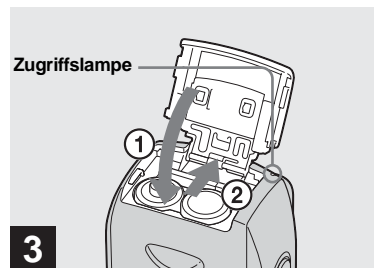

➔ **Schließen Sie den Akku-/„Memory Stick“-Fachdeckel.**

**So entnehmen Sie den „Memory Stick“**

Öffnen Sie den Akku-/„Memory Stick“-Fachdeckel, und drücken Sie auf den „Memory Stick“, damit er herausspringt.

- **Wenn die Zugriffslampe leuchtet, nimmt die Kamera auf oder liest gerade ein Bild aus. Öffnen Sie in diesem Fall niemals den Akku-/„Memory Stick“-Fachdeckel, und schalten Sie die Kamera nicht aus. Die Daten könnten dadurch beschädigt werden.**

# Einstellen der Standbildgröße

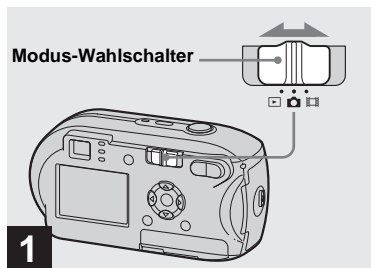

→ Stellen Sie den Modus-Wahlschalter auf , und schalten Sie die Kamera ein.

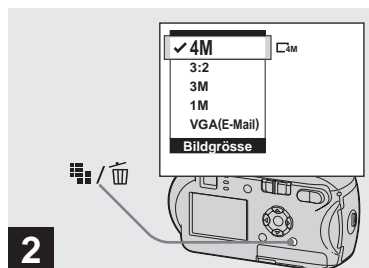



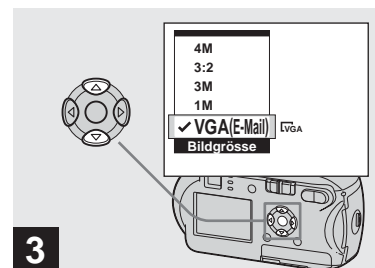

→ Drücken Sie  /  (Bildgröße).

Das Menü „Bildgröße“ wird angezeigt.

- Weitere Informationen zur Bildgröße finden Sie auf Seite 22.



→ Wählen Sie mit  /  auf der Steuertaste die gewünschte Bildgröße aus.

Die Bildgröße ist jetzt eingestellt. Drücken Sie nach beendeter Einstellung auf  /  (Bildgröße). Das Menü „Bildgröße“ auf dem LCD-Bildschirm wird ausgeblendet.

- Diese Einstellung wird auch nach dem Abschalten der Kamera beibehalten.

Sie können die Bildgröße (Anzahl der Bildpunkte) und Bildqualität (Kompressionsverhältnis) auf die Art von Bildern abstimmen, die Sie aufnehmen möchten. Die Bildgröße wird durch die Anzahl der Pixel (Punkte) angegeben (horizontal x vertikal), aus denen ein Bild besteht. Die Angabe 4M (2304×1728) bedeutet beispielsweise, dass horizontal 2.304 Pixel und vertikal 1.728 Pixel verwendet werden. Je höher die Pixelanzahl, desto höher die Bildgröße. Sie können zwei Einstellungen die Bildqualität wählen: Fein (hohe Qualität) oder Standard.

Jede Einstellung verfügt über ein eigenes Kompressionsverhältnis. Wenn Sie Fein auswählen und die Bildgröße erhöhen, erhalten Sie eine bessere Qualität. Dabei erhöht sich aber auch die Dateigröße und damit die Datenmenge, die gespeichert werden muss. Die Anzahl der Bilder, die auf dem „Memory Stick“ gespeichert werden können, ist somit geringer. Anhand folgender Tabelle können Sie die Bildgröße und Qualität auf die Art von Bildern abstimmen, die Sie aufnehmen möchten.

- <sup>1)</sup>Die Standardeinstellung ist [4M]. Mit dieser Einstellung erzielen Sie die höchste Bildqualität bei der jeweiligen Kamera.  
<sup>2)</sup>Diese Option nimmt Bilder in einem Verhältnis von 3:2 (horizontal/vertikal) auf, um das Format an das verwendete Druckpapier anzupassen.

## Kurze Beschreibung der Bildgröße

In der folgenden Abbildung wird die maximale und minimale Bildgröße dargestellt.

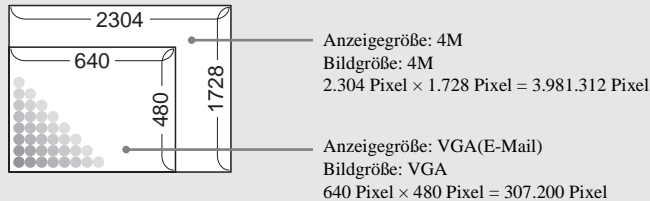

## Beispiele für Bildgröße und Bildqualität

Bildgröße		Beispiele
4M <sup>1)</sup> (2304×1728)	Größer ↑ ↓ Kleiner	<ul style="list-style-type: none"> <li>• Zum Drucken im A4-Format oder für qualitativ hochwertige Ausdrücke im A5-Format.</li> <li>• Zum Drucken von Bildern im Postkartenformat.</li> <li>• Zum Aufnehmen zahlreicher Bilder, zum Versenden von Bildern per E-Mail oder zum Bereitstellen von Bildern auf einer Website.</li> </ul>
3:2 <sup>2)</sup> (2304×1536)		
3M (2048×1536)		
1M (1280×960)		
VGA(E-Mail) (640×480)		

Bildqualität (Kompressionsverhältnis)		Beispiele
Fein	Niedrige Kompression (besser)	<ul style="list-style-type: none"> <li>• Zum Drucken oder Aufnehmen von Bildern mit besserer Qualität.</li> <li>• Zum Aufnehmen einer hohen Anzahl an Bildern.</li> </ul>
Standard	Hohe Kompression (normal)	

## Anzahl der Bilder, die auf einem „Memory Stick“ gespeichert werden können<sup>3)</sup>

Die Anzahl der Bilder, die im Modus Fein (Standard)<sup>4)</sup> gespeichert werden können, wird unten angezeigt. (Einheiten: Anzahl der Bilder)

Kapazität Bildgröße	16MB	32MB	64MB	128MB	MSX-256	MSX-512	MSX-1G
4M	8 (14)	16 (30)	32 (60)	65 (121)	119 (216)	242 (440)	494 (898)
3:2	8 (14)	16 (30)	32 (60)	65 (121)	119 (216)	242 (440)	494 (898)
3M	10 (18)	20 (37)	41 (74)	82 (149)	148 (264)	302 (537)	617 (1.097)
1M	24 (46)	50 (93)	101 (187)	202 (376)	357 (649)	726 (1.320)	1482 (2.694)
VGA(E-Mail)	97 (243)	196 (491)	394 (985)	790 (1.975)	1.428 (3.571)	2.904 (7.261)	5.928 (14.821)

<sup>3)</sup> Wenn [Mode] (AUFN-Modus) auf [Normal] gestellt wurde.

Informationen zur Anzahl der Bilder, die in anderen Modi gespeichert werden können, finden Sie auf Seite 108.

<sup>4)</sup> Weitere Informationen zum Einstellen der Bildqualität (Kompressionsverhältnis) finden Sie auf Seite 46.

- Bei der Wiedergabe von Bildern, die mit einem anderen Sony-Gerät aufgenommen wurden, kann die angegebene Bildgröße von der tatsächlichen Bildgröße abweichen.
- Wenn die Bilder auf dem LCD-Bildschirm der Kamera angezeigt werden, weisen sie alle das gleiche Format auf.
- Die tatsächliche Anzahl der aufgenommenen Bilder hängt von den Aufnahmebedingungen ab.
- Wenn die verbleibende Anzahl aufnehmbarer Bilder 9.999 übersteigt, wird „>9999“ angezeigt.
- Sie können die Bildgröße auch später noch ändern (Funktion „Ändern der Bildgröße“, siehe Seite 65).

# Aufnahmen von Standbildern – Mit dem automatischen Modus

## Die korrekte Haltung der Kamera



Vergewissern Sie sich vor der Aufnahme, dass Sie nicht mit den Fingern das Objektiv, das Sucherfenster, den Blitzstrahler oder das AF-Hilfslicht verdecken (Seite 8).

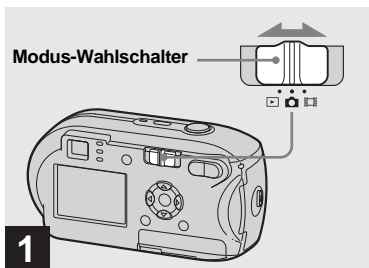

➔ **Stellen Sie den Modus-Wahlschalter auf , und schalten Sie die Kamera ein.**

- Die Objektivabdeckung öffnet sich, wenn die Kamera eingeschaltet wird.
- Sie können einen neuen Ordner auf dem „Memory Stick“ erstellen und diesen zum Speichern von Bildern auswählen (Seite 47).

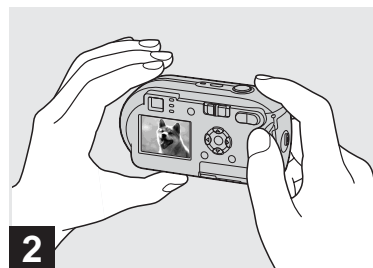

➔ **Halten Sie die Kamera ruhig in beiden Händen, und positionieren Sie das Motiv in der Mitte des Fokus-Rahmens.**

- Die Kamera verfügt über eine automatische Makro-AF-Funktion. Die Mindestentfernung für die Fokussierung eines Motivs beträgt 10 cm.
- Der auf dem LCD-Bildschirm angezeigte Rahmen zeigt den verfügbaren Fokussierbereich an. (AF-Bereichssucher, siehe Seite 49.)





**3** → Halten Sie den Auslöser halb durchgedrückt.

Wenn die Fokussierung abgeschlossen ist, ertönt ein Bestätigungston. Wenn die AE/AF-Verriegelungsanzeige von Blinken in Leuchten übergeht, ist die Kamera aufnahmebereit. (Der LCD-Bildschirm wird unter Umständen für den Bruchteil einer Sekunde eingefroren, je nachdem, welches Motiv Sie verwenden.)

- Wenn Sie den Finger vom Auslöser nehmen, wird die Aufnahme abgebrochen.
- Ertönt kein Bestätigungston, ist die AF-Einstellung noch nicht abgeschlossen. Sie können mit der Aufnahme fortfahren, aber der Fokus ist nicht korrekt eingestellt.





**4** → Drücken Sie den Auslöser ganz nach unten.

Der Auslöser rastet hörbar ein, die Aufnahme wird beendet, und das Standbild wird auf dem „Memory Stick“ gespeichert. Wenn die Aufnahme-Lampe (Seite 9) erlischt, können Sie das nächste Bild aufnehmen.



- Bei Aufnahmen im Akkubetrieb wird die eingeschaltete Kamera automatisch abgeschaltet, wenn eine Zeitlang keine Funktionen ausgeführt werden. Dadurch wird Akkuladung gespart (Seite 16).

## Modus-Wahlschalter

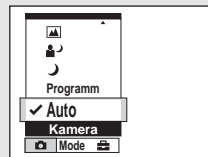
Wenn Sie den Modus-Wahlschalter auf  stellen, ändern sich die Funktionen entsprechend  (Kamera) im Menü wie folgt.



### Automatische Standbildaufnahme [Auto]

Fokus, Belichtung und Weißabgleich werden automatisch eingestellt, um einfache Aufnahmen zu ermöglichen. Zusätzlich ist die Bildqualität auf [Fein], der AF-Bereichsucherrahmen auf [Multi-AF] und der Messmodus auf Multi-Pattern-Messung eingestellt (Seiten 49 und 54). Nur  (Kamera), [Mode] (AUFN-Modus) und  (Setup) werden im Menü angezeigt.

## Programmierte Standbildaufnahme [Programm]

Wie bei der automatischen Standbildaufnahme werden die notwendigen Einstellungen automatisch vorgenommen. Sie können jedoch auch den Fokus und andere Einstellungen manuell ändern. Darüber hinaus können Sie über das Menü die gewünschten Aufnahmefunktionen einstellen (Seite 45 und 109).

☾ (Dämmerungsmodus) (Seite 34)

👤 (Dämmerungs-/Porträt-Modus)  
(Seite 34)





🏞️ (Landschaft-Modus) (Seite 34)

👤 (Soft Snap-Modus) (Seite 34)

🏖️ (Strand-Modus) (Seite 34)

💡 (Kerzen-Modus) (Seite 35)

## Ändern der Aufnahmemethode

- 1 Stellen Sie den Modus-Wahlschalter auf .
- 2 Drücken Sie auf MENU.
- 3 Wählen Sie mit  auf der Steuertaste  (Kamera) aus.
- 4 Wählen Sie mit /  auf der Steuertaste den gewünschten Aufnahmemodus aus.

## Autofokus

Wenn Sie ein Motiv aufnehmen möchten, das sich nur schwer fokussieren lässt, beginnt die AE/AF-Verriegelungsanzeige langsam zu blinken und der AE-Bestätigungston ertönt nicht. Die Autofokus-Funktion lässt sich bei den unten aufgeführten Motiven nur schwer einsetzen. Lassen Sie in diesen Fällen den Auslöser los, und versuchen Sie dann, die Aufnahme erneut zu fokussieren.

- Das Motiv ist weit von der Kamera entfernt und dunkel.
- Der Kontrast zwischen Motiv und dessen Hintergrund ist schwach.
- Das Motiv befindet sich hinter Glas, beispielsweise hinter einem Fenster.
- Das Motiv bewegt sich schnell.
- Das Motiv weist Reflexionen auf, beispielsweise von einem Spiegel, oder es handelt sich um einen Leuchtkörper oder einen glänzenden Gegenstand.
- Das Motiv blinkt.
- Das Motiv weist eine Hintergrundbeleuchtung auf.

Es gibt zwei verschiedene Autofokus-Funktionen: Den „AF-Bereichssucherrahmen“, der die Position des Fokus anhand der Position und Größe des Motivs festlegt, und den „AF-Modus“, der festlegt, wann die Fokussierung beginnt und abgeschlossen wird. Einzelheiten hierzu finden Sie auf Seite 49.





## Prüfen des zuletzt aufgenommenen Bildes – Schnellprüfung



➔ Drücken Sie auf der  
Steuertaste auf .

Wenn Sie in den Aufnahmemodus zurückkehren möchten, drücken Sie leicht auf den Auslöser, oder drücken Sie auf der Steuertaste erneut auf .

## Löschen des auf dem LCD- Bildschirm angezeigten Bildes

- 1 Drücken Sie auf  /  (Löschen).
  - 2 Wählen Sie [Löschen] über  auf der Steuertaste, und drücken Sie anschließend auf . Das Bild wird gelöscht.
- Das Bild wird möglicherweise unmittelbar zu Beginn der Wiedergabe etwas unscharf dargestellt, da die Bildinformationen noch bearbeitet werden.

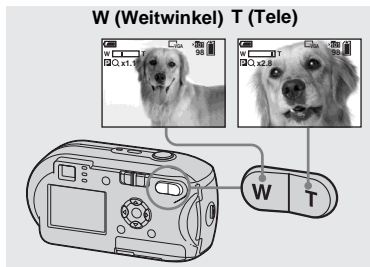

➔ Drücken Sie D-Zoom, um die gewünschte Zoomposition auszuwählen, und nehmen Sie das Bild auf.

## Mindestentfernung zum Motiv

Ca. 10 cm von der Oberfläche des Objektivs

- Während der Aufnahme eines Bewegtbildes kann der Zoom nicht verwendet werden (Seite 74).

## Zoom

Die Kamera verfügt über die folgenden zwei digitalen Zoomfunktionen: den Smart-Zoom und den Präzisions-Digitalzoom. Diese Zoomfunktionen können auf dem Setup-Bildschirm ausgewählt werden. Standardeinstellung ist der Präzisions-Digitalzoom.

Je nach Bildgröße und Art des Zooms unterscheiden sich Vergrößerungsmethode und Zoomfaktor. Wählen Sie daher einen für die Aufnahmen zweckmäßigen Zoom aus.

Durch Drücken von D-Zoom wird die Zoomskalierungsanzeige auf dem LCD-Bildschirm angezeigt.

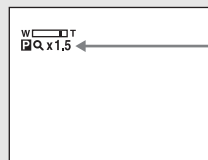

Zoomskalierungsanzeige

- Je nach Zoomtyp gibt es unterschiedliche Zoomskalierungsanzeigen.  
Präzisions-Digitalzoom: **P**Qx  
Smart-Zoom: **S**Qx
- Der AF-Bereichsucherrahmen wird nicht angezeigt. Die Anzeige **[+]** oder **[ ]** blinkt, und der AF konzentriert sich auf das Motiv, das sich in der Mitte befindet.

## Präzisions-Digitalzoom

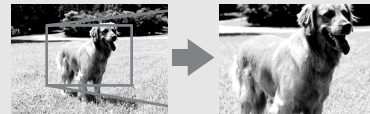

Präzisions-Digitalzoom

Alle Bildgrößen werden maximal auf das 3-fache vergrößert. Bei dieser Funktion werden bestimmte Bildteile ausgeschnitten und vergrößert. Dabei wird die Bildqualität beeinträchtigt. Wenn Sie den Präzisions-Digitalzoom verwenden möchten, stellen Sie auf dem Setup-Bildschirm [Digitalzoom] in (Kamera) auf [Präzision] (Seite 112). Standardeinstellung ist der Präzisions-Digitalzoom.

## Smart-Zoom



Smart-Zoom

Bei der Vergrößerung des Bildes kommt es kaum zu Verzerrungen. Die Verwendung des Smart-Zooms ist daher der des optischen Zooms sehr ähnlich. Wenn Sie den Smart-Zoom verwenden möchten, stellen Sie auf dem Setup-Bildschirm [Digitalzoom] in (Kamera) auf [Smart] (Seite 112).

Der maximale Zoomfaktor hängt wie folgt von der ausgewählten Bildgröße ab.

Bildgröße	Maximaler Zoomfaktor
3M	1,1×
1M	1,8×
VGA(E-Mail)	3,6×

**Der Smart-Zoom kann bei einer Bildgröße von [4M] oder [3:2] nicht verwendet werden.  
Die Standardeinstellung für die Bildgröße ist [4M].**

- Bei Verwendung des Smart-Zooms wird das Bild auf dem LCD-Bildschirm unter Umständen undeutlich dargestellt. Diese Darstellung hat jedoch keinerlei Auswirkungen auf die aufgenommenen Bilder.
- Der Smart-Zoom kann im Multi Burst-Modus nicht verwendet werden.

## Verwenden des Selbstauslösers

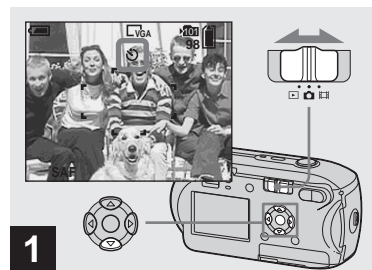

- ➔ **Stellen Sie den Modus-Wahlschalter auf , und drücken Sie auf der Steuertaste auf ▼ ().**

Die -Anzeige (Selbstauslöser) wird auf dem LCD-Bildschirm angezeigt.

- Wenn das Menü angezeigt wird, drücken Sie zuerst auf MENU, um das Menü auszublenden.
- Sie können diese Funktion auch ausführen, wenn der Modus-Wahlschalter auf gestellt ist.

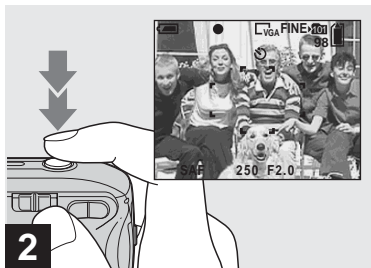

➔ Zentrieren Sie das Motiv im Rahmen. Drücken Sie den Auslöser zur Fokussierung zunächst halb durch, und drücken Sie ihn anschließend ganz herunter.

Die Selbstauslöser-Lampe (Seite 8) blinkt, und Sie hören einen Bestätigungston. Die Aufnahme erfolgt nach ca. 10 Sekunden.

### So deaktivieren Sie die Selbstauslöserfunktion

Drücken Sie auf der Steuertaste erneut auf ▼ (☺). Die ☺-Anzeige wird nicht länger auf dem LCD-Bildschirm angezeigt.

- Wenn Sie vor der Kamera stehen und den Auslöser drücken, werden Fokus und Belichtung möglicherweise nicht richtig eingestellt.

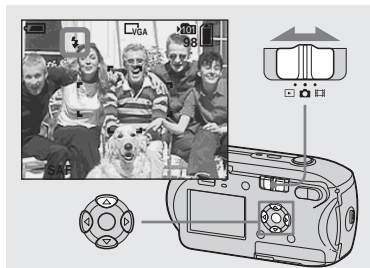

➔ Stellen Sie den Moduswahlknopf auf , und drücken Sie auf der Steuertaste wiederholt auf ▲ (⚡), um einen Blitz-Modus auszuwählen.

Es gibt folgende Funktionen für den Blitz-Modus:

**Keine Anzeige (Auto):** Je nach Lichtbedingung wird der Blitz ausgelöst. Der Blitz wird verwendet, wenn das Licht nicht ausreicht, oder wenn sich das Motiv vor einer Lichtquelle befindet.

**⚡ (Erzwungener Blitz):** Der Blitz wird unabhängig vom Umgebungslicht immer eingesetzt.

**⚡<sup>SL</sup> (Verlangsamer Auslöser):** Der Blitz wird unabhängig vom Umgebungslicht immer eingesetzt. In diesem Modus wird die Verschlusszeit verlängert, so dass auch ein Hintergrund, der außerhalb des vom Blitz erhellen Bereichs liegt, korrekt aufgenommen wird.

**☺ (Kein Blitz):** Es wird kein Blitz eingesetzt.

- Wenn das Menü angezeigt wird, drücken Sie zuerst auf MENU, um das Menü auszublenden.
- Empfohlene Entfernung bei Verwendung des Blitzes (wenn [ISO] auf [Auto] gesetzt ist): Ca. 0,2 m bis 3,5 m
- Der Blitz wird zweimal ausgelöst. Mit dem ersten Blitz wird die Blitzintensität eingestellt. Der zweite Blitz wird für die eigentliche Aufnahme verwendet.
- Sie können die Helligkeit des Blitzes mit [⚡ ±] (Blitzstufe) in den Menüeinstellungen ändern (Seite 56). (Wenn  (Kamera) im Menü auf [Auto] gestellt wurde, kann die Helligkeit des Blitzes nicht geändert werden.)
- Da die Verschlusszeit bei Aufnahmen in der Dunkelheit unter Verwendung des Modus ⚡<sup>SL</sup> (Verlangsamer Auslöser) oder ☺ (Kein Blitz) länger ist, sollten Sie ein Stativ verwenden.
- Während der Blitz geladen wird, blinkt die ⚡-Lampe (Blitzlade-Lampe). Nach Abschluss des Ladevorgangs erlischt die Lampe.
- Diese Einstellung wird auch nach dem Abschalten der Kamera beibehalten.

## Aufnahmen gegen eine Lichtquelle

Im automatischen Modus wird der Blitz automatisch ausgelöst, wenn ein Motiv mit einer dahinterliegenden Lichtquelle aufgenommen wird, auch wenn um das Motiv genug Licht vorhanden ist. (Tageslichtsynchronisierung)

Ohne Blitz





Mit Blitz



- Je nach den vorliegenden Aufnahmebedingungen kann möglicherweise kein optimales Ergebnis erzielt werden.
- Wenn Sie keinen Blitz verwenden möchten, stellen Sie den Blitz-Modus auf  (Kein Blitz).

## So verringern Sie den „Rote-Augen-Effekt“

Der Blitz wird bereits vor der eigentlichen Aufnahme einmal ausgelöst, um den Rote-Augen-Effekt zu verringern. Stellen Sie auf dem Setup-Bildschirm [Rotaugen-Reduz] in  (Kamera) auf [Ein] (Seite 112).  wird auf dem LCD-Bildschirm angezeigt.



- Wie stark der Rote-Augen-Effekt verringert werden kann, hängt vom jeweiligen Motiv ab. Außerdem tragen die Entfernung zum Motiv und die Tatsache, ob die Person das Auslösen des Blitzes gesehen hat oder nicht, zur Wirkung dieser Funktion bei.
- Wenn [Rotaugen-Reduz] auf [Ein] gestellt ist, wird der Blitz mindestens zweimal ausgelöst.

## Aufnahmen von Bildern mit dem AF-Hilfslicht

Das AF-Hilfslicht wird zur Aufhellung dunkler Umgebungen verwendet, um die Fokussierung des Motivs zu erleichtern. Auf dem LCD-Bildschirm wird  $\text{AF-ON}$  angezeigt, und das AF-Hilfslicht strahlt bei halb durchgedrücktem Auslöser so lange rotes Licht aus, bis die Fokussierverriegelung erfolgt ist.

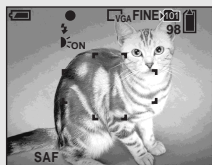

Wenn diese Funktion nicht benötigt wird, stellen Sie auf dem Setup-Bildschirm [AF-Illuminator] in  $\text{Kamera}$  auf [Aus] (Seite 112).

- Wenn das Licht vom AF-Hilfslicht das Motiv nicht vollständig erreicht oder das Motiv keinen Kontrast bietet, lässt sich keine Fokussierung erzielen. (Ein Abstand von maximal ca. 3,5 m wird empfohlen.)
- Die Fokussierung ist möglich, solange das Licht vom AF-Hilfslicht das Motiv erreicht – selbst wenn das Licht nicht genau auf die Mitte des Motivs trifft.

- Wenn die Vorabfokussentfernung eingestellt wird (Seite 51), funktioniert das AF-Hilfslicht nicht.
- Der AF-Bereichsucherrahmen wird nicht angezeigt. Die Anzeige  $\text{AF-ON}$  oder  $\text{AF-ON}$  blinkt, und der AF konzentriert sich auf das Motiv, das sich in der Mitte befindet.
- Das AF-Hilfslicht kann nicht verwendet werden, wenn  $\text{Kamera}$  auf  $\text{Dämmerungsmodus}$  oder  $\text{Landschaft-Modus}$  gestellt ist.
- Das AF-Hilfslicht ist sehr hell. Auch wenn keinerlei Gefährdung besteht, wird davon abgeraten, aus nächster Nähe direkt in das AF-Hilfslicht zu blicken.

## Aufnahmen von Bildern mit dem Sucher

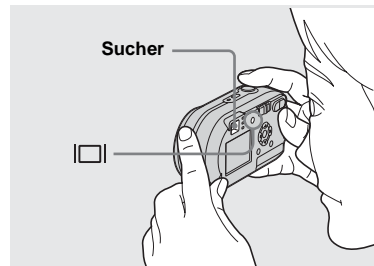

Der Sucher ist ein gutes Hilfsmittel, wenn Akkuenergie gespart werden soll oder wenn sich das Bild nur schwer auf dem LCD-Bildschirm prüfen lässt.

Bei jedem Drücken der Taste  $\text{AF-ON}$  ändert sich die Anzeige wie folgt:

Anzeigen: Aus



LCD-Bildschirm: Aus

Anzeigen: Ein

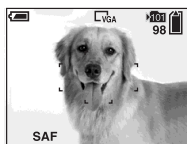

- Das durch den Sucher gesehene Bild gibt nicht den tatsächlich aufnehmbaren Bereich an. Das liegt am Parallax-Effekt. Überprüfen Sie den aufnehmbaren Bereich anhand des LCD-Bildschirms.
- Wenn die AE/AF-Verriegelungsanzeige im Sucherbereich von Blinken in Leuchten übergeht, können Sie, genau wie bei der AE/AF-Verriegelungsanzeige auf dem LCD-Bildschirm, erneut mit der Aufnahme beginnen (Seite 24).
- Beachten Sie bei ausgeschaltetem LCD-Bildschirm folgendes:
  - Der Zoom funktioniert nicht (Seite 27).
  - Der AF-Modus ist auf [Einzel] (Seite 50) gestellt.
  - Wenn Sie bei ausgeschaltetem LCD-Bildschirm auf (Blitz-Modus)/ (Selbstausslöser)/ (Spot-Messung) drücken, wird das Bild ungefähr 2 Sekunden lang auf dem Bildschirm angezeigt, damit Sie die Einstellung prüfen oder ändern können.
- Beim Wiedergeben von Standbildern ändert sich der Status des LCD-Bildschirms wie folgt: Bildinformationen ein → Anzeigen aus → LCD-Bildschirm aus → Anzeigen ein
- Weitere Einzelheiten zu den angezeigten Optionen finden Sie auf Seite 120.
- Diese Einstellung wird auch nach dem Abschalten der Kamera beibehalten.

## Aufzeichnen von Datum und Uhrzeit auf dem Standbild

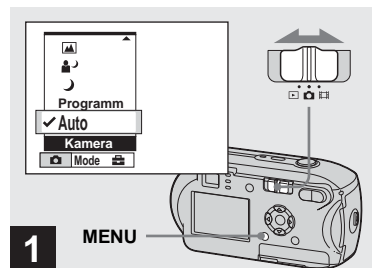

➔ Stellen Sie den Modus-Wahlschalter auf , und drücken Sie auf MENU.

Der Menübildschirm wird angezeigt.

- Im Multi Burst-Modus können Datum und Uhrzeit nicht eingefügt werden.
- Wenn Bilder mit eingefügtem Datum und Uhrzeit aufgenommen werden, lassen sich Datum und Uhrzeit später nicht mehr löschen.
- Beim Aufnehmen von Bildern mit eingefügtem Datum und Uhrzeit werden das tatsächliche Datum und die Uhrzeit nicht auf dem LCD-Bildschirm angezeigt. Statt dessen wird **DATE** auf dem LCD-Bildschirm angezeigt. Das tatsächliche Datum und die Uhrzeit werden während der Bildwiedergabe unten rechts in rot angezeigt.



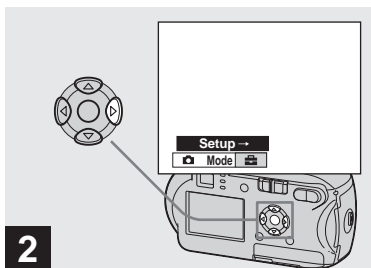

- 2** → Drücken Sie ► auf der Steuertaste, um zu zu wechseln, und drücken Sie dann erneut auf ►.

Der Bildschirm „Setup“ wird angezeigt.

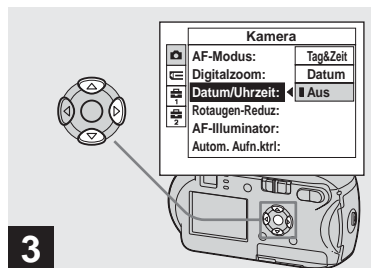

- 3** → Wählen Sie (Kamera) mit ▲ auf der Steuertaste aus, und drücken Sie dann auf ►. Wählen Sie anschließend [Datum/Uhrzeit] mit ▲/▼ auf der Steuertaste, und drücken Sie dann auf ►.

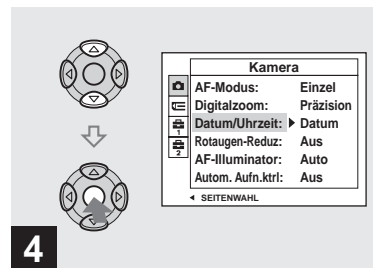

- 4** → Wählen Sie mit ▲/▼ auf der Steuertaste das gewünschte Datumsanzeigeformat aus, und drücken Sie dann auf ●.

**Tag&Zeit:** Fügt das Datum und Uhrzeit der Aufnahme auf dem Bild ein

**Datum:** Fügt Jahr, Monat und Datum der Aufnahme auf dem Bild ein

**Aus:** Fügt weder Datum noch Uhrzeit auf dem Bild ein

Nach Beendigung der Einstellung drücken Sie MENU, um das Menü auszublenden, und nehmen Sie das Bild auf.

- Wenn Sie [Datum] auswählen, wird das Datum in der unter „Einstellen von Datum und Uhrzeit“ (Seite 17) festgelegten Reihenfolge eingefügt.
- Diese Einstellung wird auch nach dem Abschalten der Kamera beibehalten.

## Aufnahmen entsprechend den Szenebedingungen

Wählen Sie einen der folgenden Modi, um eine optimale Bildqualität zu erzielen.

### ☾ Dämmerungsmodus

Bei schlechten Lichtbedingungen können Sie entfernte Motive bei Nacht im Dämmerungsmodus aufnehmen. Aufgrund der langen Verschlusszeit sollten Sie ein Stativ verwenden.



### 👤 Dämmerungs-/Porträt-Modus

Verwenden Sie diesen Modus bei Nachtaufnahmen, wenn Personen im Vordergrund zu sehen sind. In diesem Modus können Sie Personen im Vordergrund mit klaren Umrissen aufnehmen, ohne die Atmosphäre einer Nachtaufnahme zu verlieren. Aufgrund der langen Verschlusszeit sollten Sie ein Stativ verwenden.



### 🏔️ Landschafts-Modus

Fokussiert auf weit entfernte Bilder. Eignet sich somit hervorragend für Landschaftsaufnahmen aus einiger Entfernung.



### 👤 Soft Snap-Modus

Mit dem Soft Snap-Modus erscheinen Hautfarben in leuchtenderen und wärmeren Farbtönen. Da sich dieser Modus auch auf den Soft-Fokus auswirkt, entstehen die Aufnahmen, z.B. von Personen oder Blumen, in einer geeigneten Atmosphäre.



### 🏖️ Strand-Modus

Bei Aufnahmen von Gewässern wird das Blau des Wassers deutlich aufgenommen.



## Kerzen-Modus

Ob auf einer Party, während eines Abendessens bei Kerzenschein oder bei ähnlichen Anlässen – in diesem Modus können Sie Aufnahmen machen, ohne die durch die Kerzen geschaffene Atmosphäre zu zerstören. Aufgrund der langen Verschlusszeit sollten Sie ein Stativ verwenden.

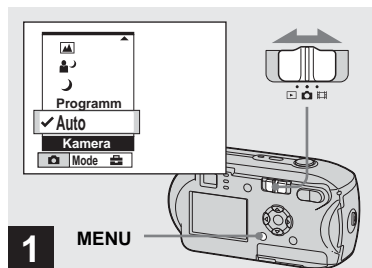

- ➔ Stellen Sie den Modus-Wahlschalter auf , und drücken Sie dann auf MENU.

Das Menü wird angezeigt.

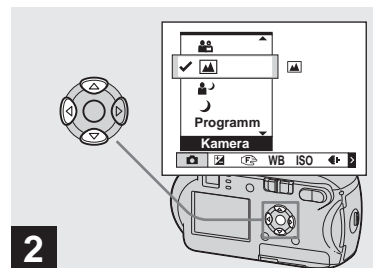

- ➔ Wählen Sie  (Kamera) mit ◀ auf der Steuertaste, und wählen Sie dann mit ▲/▼ den gewünschten Modus aus.

### So kehren Sie in den normalen Modus zurück

Wählen Sie mit ▲/▼ auf der Steuertaste [Auto] oder [Programm] aus.

- Diese Einstellung wird auch nach dem Abschalten der Kamera beibehalten.

## Verfügbare Funktionen in Abhängigkeit vom Modus

Bei Aufnahmen im , , , , oder -Modus sind manche Funktionen, wie z.B. der Blitz-Modus, so eingestellt, dass sie den Aufnahmebedingungen und dem Zweck der Aufnahme entsprechen. Die einzelnen Funktionen sind in der nachfolgenden Tabelle aufgeführt.

Funktion Modus	Blitz-Modus	AF-Bereichsucherrahmen	Voreingestellter Fokus	Weißabgleich	Serie/Multi Burst
		<input type="radio"/>	$\infty$	<input type="radio"/>	—
	SL	<input type="radio"/>	<input type="radio"/>	Auto	—
		<input type="radio"/>	$\infty$	<input type="radio"/>	<input type="radio"/>
	<input type="radio"/>	<input type="radio"/>	<input type="radio"/>	<input type="radio"/>	<input type="radio"/>
		<input type="radio"/>	<input type="radio"/>	<input type="radio"/>	<input type="radio"/>
		Center-AF	0.5m/1.0m/ 3.0m/7.0m		—

- Diese Funktionen können Sie nach Belieben einstellen.

## NR langsame Verschlusszeit

Die Funktion „NR langsame Verschlusszeit“ befreit Aufnahmen von „Bildstörungen“ und liefert klare Bilder. Wenn die Verschlusszeit auf 1/6 Sekunde oder langsamer eingestellt ist, verwendet die Kamera automatisch die Funktion „NR langsame Verschlusszeit“. Dabei wird neben der Verschlusszeitanzeige „NR“ angezeigt.



Drücken Sie den Auslöser ganz nach unten.

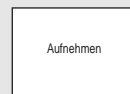

Der Bildschirm wird dunkel.

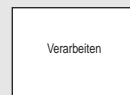

Wenn „Verarbeiten“ ausgeblendet wird, wurde das Bild aufgenommen.

- Um ein Verwackeln zu verhindern, sollten Sie ein Stativ verwenden.
- Bei einer langsamen Verschlusszeit dauert die Verarbeitung möglicherweise etwas länger.

## Anzeigen von Bildern auf dem LCD-Bildschirm der Kamera

### Einzelbildschirm



### Indexbildschirm



Sie können mit der Kamera aufgenommene Bilder nahezu unmittelbar auf dem LCD-Bildschirm anzeigen. Zum Anzeigen der Bilder stehen die folgenden zwei Verfahren zur Verfügung.

#### Einzelbildschirm

Sie können die einzelnen Bilder nach und nach anzeigen. Sie nehmen dabei den gesamten Bildschirm ein.

#### Indexbildschirm

Neun Bilder werden gleichzeitig in einzelnen Feldern auf dem Bildschirm angezeigt.

- Weitere Einzelheiten zu Bewegtbildern finden Sie auf Seite 75.
- Eine detaillierte Beschreibung der Anzeigen auf dem LCD-Bildschirm finden Sie auf Seite 122.

## Anzeigen von Bildern auf dem LCD-Einzelbildschirm

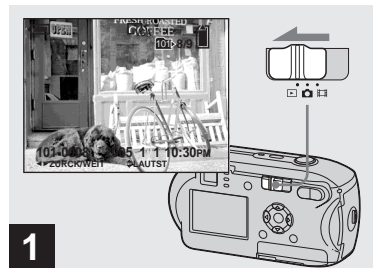

- ➔ **Stellen Sie den Moduswahlschalter auf , und schalten Sie die Kamera ein.**

Das aktuellste Bild aus dem ausgewählten Aufnahmeordner (Seite 59) wird angezeigt.

- Das Bild wird möglicherweise unmittelbar zu Beginn der Wiedergabe etwas unscharf dargestellt, da die Bildinformationen noch bearbeitet werden.

## Anzeigen von Bildern auf dem Index-Bildschirm

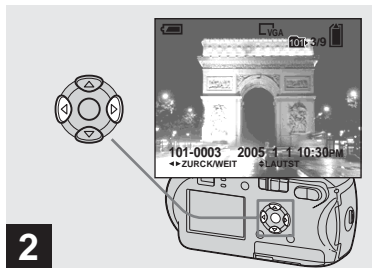

**2** → Wählen Sie mit ◀/▶ auf der Steuertaste das gewünschte Standbild aus.

◀: Anzeige des vorherigen Bildes.

▶: Anzeige des nächsten Bildes.

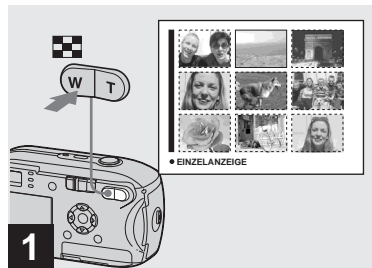

**1** → Drücken Sie auf ☒ (Index).

Die Anzeige wechselt zum **Index-Bildschirm**.

**So zeigen Sie den nächsten (vorherigen) Index-Bildschirm an**

Drücken Sie auf der Steuertaste auf ▲/▼/◀/▶, um den gelben Rahmen nach oben/ unten/links/rechts zu verschieben.

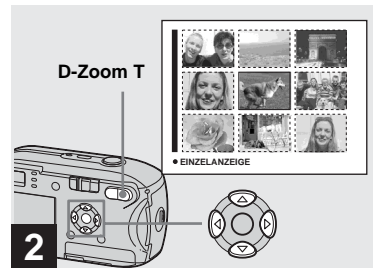

**2** → Drücken Sie auf der Steuertaste auf ▲/▼/◀/▶, um ein Bild auszuwählen.

Das Bild mit dem gelben Rahmen ist ausgewählt.

**So kehren Sie zur Einzelbildanzeige zurück**

Drücken Sie D-Zoom T, oder drücken Sie ● auf der Steuertaste.

# Anzeigen von Bildern auf einem Fernsehbildschirm (nur DSC-P43)

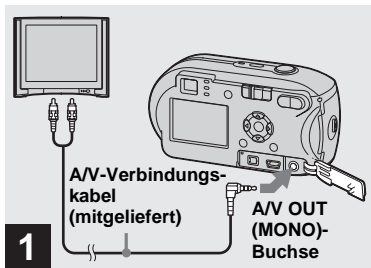

- 1** → Schließen Sie das mitgelieferte A/V-Verbindungskabel an die A/V OUT (MONO)-Buchse der Kamera und an die Audio-/Videoeingangsbuchsen des Fernsehgeräts an.

Wenn Ihr Fernsehgerät Stereo-Eingangsbuchsen besitzt, schließen Sie den Audiostecker (schwarz) des A/V-Verbindungskabels an die Audioeingangsbuchse Lch an.

- Schalten Sie sowohl die Kamera als auch den Fernseher aus, bevor Sie die Kamera über das A/V-Verbindungskabel an den Fernseher anschließen.

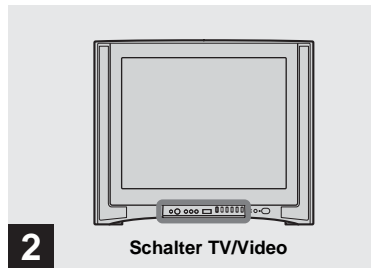

- 2** → Schalten Sie den Fernseher ein, und stellen Sie den TV/Video-Schalter auf „Video.“

- Die Bezeichnung und die Position dieses Schalters kann je nach Fernsehgerät variieren. Einzelheiten finden Sie in der Bedienungsanleitung des Fernsehgeräts.

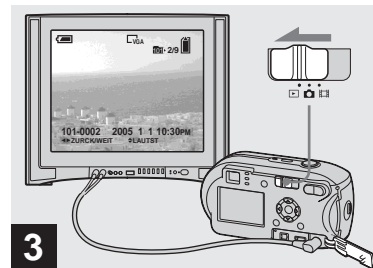

- 3** → Stellen Sie den Moduswahlschalter auf Video, und schalten Sie die Kamera ein.

Drücken Sie auf der Steuertaste auf , um das gewünschte Bild auszuwählen.

- Bei Verwendung der Kamera im Ausland kann es erforderlich sein, das Videoausgangssignal auf das des Fernsehsystems abzustimmen (Seite 113).

### **Anzeigen von Bildern auf einem Fernsehbildschirm**

Wenn Sie die Bilder über ein Fernsehgerät anzeigen möchten, benötigen Sie einen Fernseher mit einer Videoeingangsbuchse sowie ein A/V-Verbindungskabel.

Das Farbsystem des Fernsehgeräts muss dem Ihrer Digitalkamera entsprechen. Sehen Sie in der folgenden Liste nach:

#### **NTSC-System**

Bahamas, Bolivien, Chile, Ecuador, Jamaika, Japan, Kanada, Kolumbien, Korea, Mexiko, Mittelamerika, Peru, Philippinen, Surinam, Taiwan, USA, Venezuela usw.

#### **PAL-System**

Australien, Belgien, China, Dänemark, Deutschland, Finnland, Großbritannien, Holland, Hongkong, Italien, Kuwait, Malaysia, Neuseeland, Norwegen, Österreich, Polen, Portugal, Schweden, Schweiz, Singapur, Slowakische Republik, Spanien, Thailand, Tschechische Republik, Ungarn usw.

#### **PAL-M-System**

Brasilien

#### **PAL-N-System**

Argentinien, Paraguay, Uruguay



#### **SECAM-System**

Bulgarien, Frankreich, Guyana, Irak, Iran, Monaco, Russland, Ukraine usw.



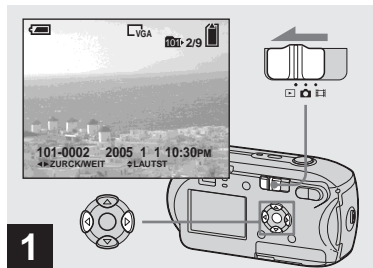

# Löschen von Bildern

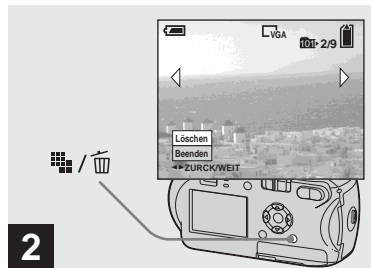

- 1** → Stellen Sie den Modus-Wahlschalter auf , und schalten Sie die Kamera ein. Wählen Sie mit /  auf der Steuertaste die zu löschenden Bilder aus.

- Beachten Sie, dass gelöschte Bilder nicht wiederhergestellt werden können.





- 2** → Drücken Sie auf  /  (Löschen).

Das Bild wurde zu diesem Zeitpunkt noch nicht gelöscht.

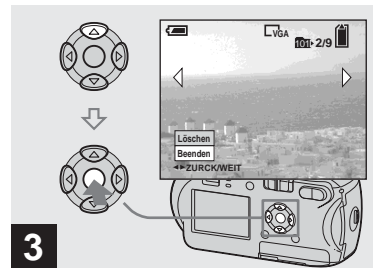



- Geschützte Bilder (Seite 64) können nicht gelöscht werden.





- 3** → Wählen Sie mit  auf der Steuertaste [Löschen] aus, und drücken Sie dann auf .

„Zugriff“ wird auf dem LCD-Bildschirm angezeigt, und das Bild wird gelöscht.

## So löschen Sie weitere Bilder

Wählen Sie mit /  auf der Steuertaste die zu löschenden Bilder aus. Wählen Sie dann mit  auf der Steuertaste [Löschen] aus, und drücken Sie anschließend auf .

## So brechen Sie den Löschvorgang ab

Wählen Sie mit  auf der Steuertaste [Beenden] aus, und drücken Sie dann auf .

## Löschen von Bildern auf dem Indexbildschirm

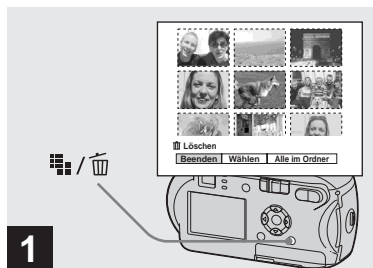

**1** → Drücken Sie während der Anzeige des Indexbildschirms (Seite 38) auf / (Löschen).

- Beachten Sie, dass gelöschte Bilder nicht wiederhergestellt werden können.

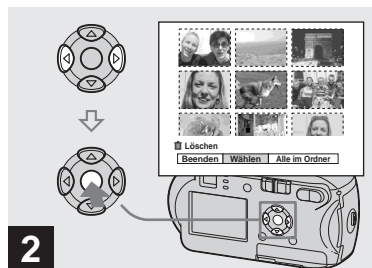

**2** → Wählen Sie [Wählen] mit / auf der Steuertaste aus, und drücken Sie dann auf .

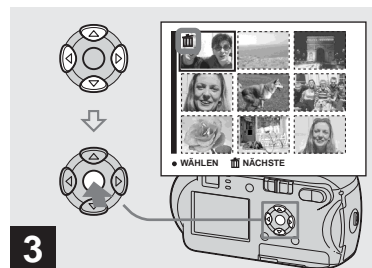





**3** → Wählen Sie mit / / / auf der Steuertaste das Bild aus, das Sie löschen möchten, und drücken Sie dann auf .

Das -Symbol (Löschen) wird auf dem ausgewählten Bild angezeigt. Das Bild wurde zu diesem Zeitpunkt noch nicht gelöscht. Markieren Sie alle Bilder, die Sie löschen möchten, mit dem Symbol .

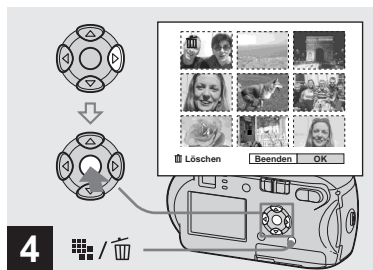

- Sie können den Löschvorgang abbrechen, indem Sie die Bilder auswählen, die Sie nicht löschen möchten, und auf der Steuertaste wieder auf drücken. Das Symbol wird ausgeblendet.

## Formatieren eines „Memory Stick“







- 4** Drücken Sie  /  (Löschen). Wählen Sie mit  auf der Steuertaste die Option [OK] aus, und drücken Sie dann auf .

„Zugriff“ wird auf dem LCD-Bildschirm angezeigt, und alle Bilder mit dem Symbol  werden gelöscht.

- So brechen Sie den Löschvorgang ab**  
Wählen Sie [Beenden] mit  auf der Steuertaste aus, und drücken Sie dann auf .

### So löschen Sie alle Bilder aus einem Ordner

Wählen Sie in Schritt **2** mit  auf der Steuertaste die Option [Alle im Ordner] aus, und drücken Sie dann auf . Wählen Sie anschließend [OK] aus, und drücken Sie dann auf . Alle nicht geschützten Bilder im Ordner werden gelöscht. Wenn Sie den Löschvorgang abbrechen möchten, wählen Sie [Abbrech] aus, und drücken Sie dann auf .

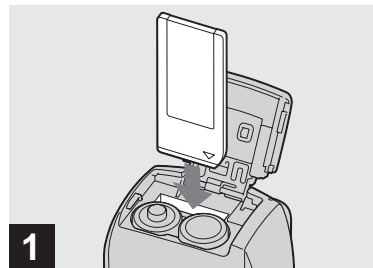

- 1** Legen Sie den „Memory Stick“, den Sie formatieren möchten, in die Kamera ein.

- „Formatieren“ bedeutet, dass ein „Memory Stick“ für die Aufnahme von Bildern vorbereitet wird. Diesen Vorgang bezeichnet man auch als „Initialisierung“.
- Der mitgelieferte sowie die im Handel erhältlichen „Memory Sticks“ sind bereits formatiert und können sofort verwendet werden.
- Eine Formatierung ist unabhängig von der Position des Modus-Wahlschalters möglich.
- **Wenn Sie einen „Memory Stick“ formatieren, müssen Sie bedenken, dass alle Daten auf dem „Memory Stick“ dauerhaft gelöscht werden. Auch geschützte Bilder werden gelöscht.**

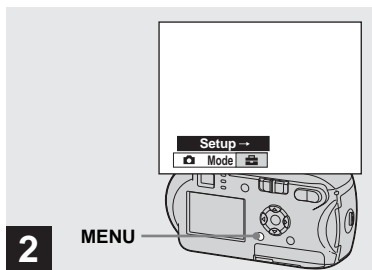

- ➔ Schalten Sie die Kamera ein, und drücken Sie MENU. Drücken Sie ▶ auf der Steuertaste, um zu zu gelangen, drücken Sie dann erneut ▶.

Der Bildschirm „Setup“ wird angezeigt.

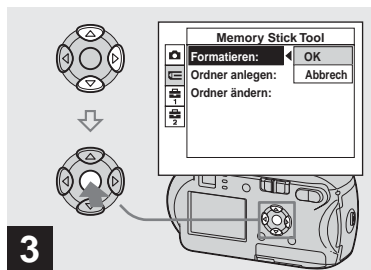

- ➔ Wählen Sie mit ▲/▼ auf der Steuertaste (Memory Stick Tool) aus. Wählen Sie mit ▶ auf der Steuertaste [Formatieren] aus, und drücken Sie anschließend auf ▶. Wählen Sie mit ▲ auf der Steuertaste [OK] aus, und drücken Sie anschließend auf ●.

### So brechen Sie die Formatierung ab

Wählen Sie mit ▼ auf der Steuertaste [Abbrechen] aus, und drücken Sie dann auf ●.

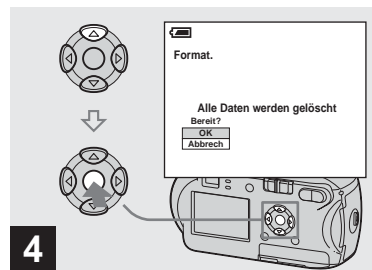

- ➔ Wählen Sie mit ▲ auf der Steuertaste [OK] aus, und drücken Sie dann auf ●.

Die Meldung „Formatiervorgang“ wird auf dem LCD-Bildschirm angezeigt. Wenn diese Meldung ausgeblendet wird, ist der Formatiervorgang abgeschlossen.

# Einrichten und Bedienen der Kamera

In diesem Abschnitt wird die Bedienung des Menüs und des Setup-Bildschirms beschrieben.

MENU

Steuertaste

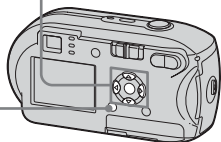

## Ändern der Menüeinstellungen

### 1 Drücken Sie auf MENU.

Das Menü wird angezeigt.

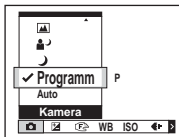

- Die angezeigten Optionen hängen von der Position des Modus-Wahlschalters ab.

### 2 Wählen Sie mit ◀/▶ auf der Steuertaste die Option aus, die Sie ändern möchten.

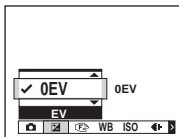

- Wenn der Modus-Wahlschalter auf ▶ gestellt ist, drücken Sie nach der Wahl der Einstellung auf der Steuertaste auf ●.

### 3 Wählen Sie mit ▲/▼ auf der Steuertaste die gewünschte Einstellung aus.

Der Rahmen der ausgewählten Einstellung wird vergrößert, und die Einstellung wird übernommen.

## Das Symbol ▲ wird über der Option angezeigt oder das Symbol ▼ wird unterhalb der Option angezeigt.

Nicht alle verfügbaren Optionen können angezeigt werden. Wenn Sie auf der Steuertaste auf ▲/▼ drücken, werden die verborgenen Optionen angezeigt.

## So blenden Sie die Menüanzeige aus

Drücken Sie auf MENU.

- Die abgeblendeten Optionen können nicht ausgewählt werden.
- Weitere Einzelheiten zu den Menüoptionen finden Sie auf Seite 109.

## Ändern von Optionen im Setup-Bildschirm

### 1 Drücken Sie auf MENU.

Das Menü wird angezeigt.

### 2 Drücken Sie auf der Steuertaste auf ►, um zu zu gelangen, und drücken Sie dann erneut auf ►.

Der Bildschirm „Setup“ wird angezeigt.

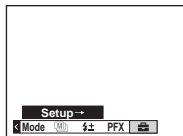

### 3 Wählen Sie mit ▲/▼/◀/▶ auf der Steuertaste die Einstelloption aus, die Sie ändern möchten.

Der Rahmen der von Ihnen gewählten Option ändert seine Farbe in Gelb.

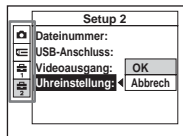

### 4 Drücken Sie ● auf der Steuertaste, um die Einstellung einzugeben.

## So blenden Sie die Anzeige des Bildschirms Setup aus

Drücken Sie erneut MENU.

## So kehren Sie vom Setup-Bildschirm zum Menü zurück.

Drücken Sie ◀ auf der Steuertaste, um zu der eingerahmten Position in Schritt 3 zurückzukehren, und drücken Sie dann erneut ◀.

- Weitere Einzelheiten zu den Setup-Optionen finden Sie auf Seite 112.

## Festlegen der Bildqualität von Standbildern

Es stehen zwei Qualitätsmodi für Standbilder zur Auswahl: [Fein] und [Standard].

## Vor dem Betrieb

Stellen Sie  (Kamera) im Menü auf eine beliebige Einstellung mit Ausnahme von [Auto] (Seiten 45 und 109).

MENU

Steuertaste

Modus-Wahlschalter

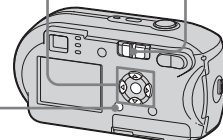

### 1 Stellen Sie den Modus-Wahlschalter auf .

### 2 Drücken Sie auf MENU.

Das Menü wird angezeigt.

- 3** Wählen Sie mit ◀▶ die Option **↵** (Bildqualität) aus, und wählen Sie dann die gewünschte Bildqualität mit ▲/▼ aus.

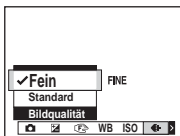

## Erstellen oder Auswählen eines Ordners

Die Kamera kann auf einem „Memory Stick“ mehrere Ordner anlegen. Sie können den Ordner auswählen, in dem die Bilder gespeichert werden sollen. Wenn Sie keinen neuen Ordner anlegen, wird der Ordner „101MSDCF“ als Aufnahmeordner ausgewählt. Sie können bis zu „999MSDCF“ Ordner erstellen.

Steuertaste

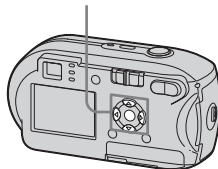

- In einem Ordner können bis zu 4.000 Bilder gespeichert werden. Wenn die Speicherkapazität für einen Ordner überschritten wird, wird automatisch ein neuer Ordner erstellt.

## Erstellen eines neuen Ordners

- 1** Zeigen Sie den Setup-Bildschirm an (Seite 46).
- 2** Wählen Sie mit ▲/▼ die Option **☰** (Memory Stick Tool), mit ▶/▲/▼ die Option [Ordner anlegen] und mit ▶/▲ die Option [OK] aus, und drücken Sie dann auf ●.

Der Bildschirm zur Ordnererstellung wird angezeigt.

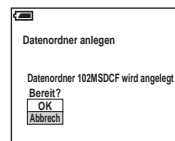

- 3** Wählen Sie mit ▲ die Option [OK] aus, und drücken Sie dann auf ●.

Es wird ein neuer Ordner angelegt, dem zur Kennzeichnung eine Nummer zugewiesen wird, die auf die höchste Nummer auf dem „Memory Stick“ folgt. Dieser Ordner wird als Aufnahmeordner verwendet.

## So brechen Sie die Erstellung eines Ordners ab

Wählen Sie in Schritt **2** oder **3** die Option [Abbrech] aus.

- Nachdem Sie einen Ordner neu angelegt haben, können Sie diesen nicht mehr über die Kamera löschen.
- Bilder werden in dem neu erstellten Ordner gespeichert, bis ein anderer Ordner erstellt oder ausgewählt wird.

## Auswählen des Aufnahmeordners

**1** Zeigen Sie den Setup-Bildschirm an (Seite 46).

**2** Wählen Sie mit ▲/▼ die Option **☰ (Memory Stick Tool) aus, mit ►/▼ die Option [Ordner ändern] und mit ►/▲ die Option [OK]. Drücken Sie anschließend auf ●.**

Der Bildschirm zur Auswahl des Aufnahmeordners wird angezeigt.



**3** Wählen Sie mit ◀/▶ den gewünschten Ordner und mit ▲ die Option [OK] aus, und drücken Sie dann auf ●.

## So brechen Sie die Neuauswahl eines Aufnahmeordners ab

Wählen Sie in Schritt **2** oder **3** die Option [Abbrech] aus.

- Sie können den Ordner „100MSDCF“ nicht als Aufnahmeordner auswählen (Seite 85).
- Das Bild wird in dem neu ausgewählten Ordner gespeichert. Sie können Bilder nicht mit Hilfe der Kamera in einen anderen Ordner verschieben.



## Auswählen einer Autofokus-Methode

Sie können den AF-Bereichssucherrahmen und den AF-Modus einstellen.

### AF-Bereichssucherrahmen

Der AF-Bereichssucherrahmen bestimmt die Fokus-Position anhand von Position und Größe des Motivs.

### AF-Modus

Der AF-Modus bestimmt, wann die Kamera beginnt, ein Motiv zu fokussieren bzw. wann der Fokussiervorgang abgeschlossen ist.

### Vor dem Betrieb

Stellen Sie  (Kamera) im Menü auf eine beliebige Einstellung mit Ausnahme von [Auto] (Seiten 45 und 109).

MENU

Steuertaste

Modus-Wahlschalter

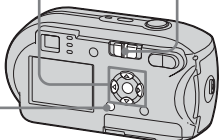

## Auswählen eines Fokus-Bereichssucherrahmens

### – AF-Bereichssucher



#### Multipoint AF

Die Kamera berechnet die Entfernung für den oberen, unteren, linken und rechten Bereich von der Bildmitte sowie für die Bildmitte selbst. Dadurch können Sie unter Verwendung der Autofokus-Funktion Bilder aufnehmen, ohne sich Gedanken über die Bildkomposition machen zu müssen. Diese Funktion ist sehr hilfreich, wenn eine Fokussierung auf das Motiv schwierig ist, weil es sich nicht in der Mitte des Rahmens befindet. Sie können die Position, für die der Fokus eingestellt wurde, anhand des grünen Rahmens überprüfen.

Multipoint AF ist die Standardeinstellung.



#### Center AF

Der AF-Bereichssucher entspricht nur der Rahmenmitte. Sie können Bilder mit der gewünschten Bildkomposition aufnehmen, indem Sie die AF-Verriegelung verwenden.

**1** Stellen Sie den Modus-Wahlschalter auf  oder .

**2** Drücken Sie auf MENU.

Das Menü wird angezeigt.

**3** Wählen Sie mit  die Option  (Fokus) aus, und wählen Sie dann mit  [Multi-AF] oder [Center-AF] aus.

Wenn Sie den Auslöser bei eingestelltem Fokus halb durchgedrückt halten, ändert sich die Farbe des Bereichssucherrahmens von Weiß in Grün.

### Multipoint AF



AF-Bereichssucherrahmen





Anzeige für den AF-Bereichssucherrahmen

### Center AF



AF-Bereichssucherrahmen

Anzeige für den AF-Bereichssucherrahmen

- Wenn Sie Bewegtbilder aufnehmen und Multipoint AF auswählen, wird die Entfernung zur Mitte des LCD-Bildschirms als Durchschnittswert geschätzt. AF funktioniert somit auch bei gewissen Erschütterungen. Der AF-Bereichssucherrahmen wird mit dem Symbol  dargestellt. Center AF fokussiert nur automatisch auf den ausgewählten Rahmen. Diese Funktion ist daher nützlich, wenn Sie nur auf das Motiv fokussieren möchten, auf das Sie die Kamera richten.
- Bei Verwendung des Zooms oder des AF-Hilfslichts erfolgt die AF-Bewegung hauptsächlich auf Motive in der Rahmenmitte oder in unmittelbarer Nähe davon. In diesem Fall blinkt  oder , und der AF-Bereichssucherrahmen wird nicht angezeigt.
- Die Verfügbarkeit einiger Einstellungen für den AF-Bereichssucherrahmen hängt von der Einstellung von  (Kamera) im Menü (Seite 36) ab.

## Auswählen einer Fokussiermethode

### – AF-Modus

#### Single AF (S AF)

Dieser Modus eignet sich besonders gut für die Aufnahme statischer Motive. Der Fokus wird erst eingestellt, wenn Sie den Auslöser halb gedrückt halten. Wenn Sie den Auslöser halb gedrückt halten, und die AF-Verriegelung abgeschlossen ist, wird der Fokus verriegelt.





Single AF ist die Standardeinstellung.





#### Monitoring AF (M AF)

Die Kamera stellt automatisch den Fokus ein, bevor Sie den Auslöser halb drücken. Somit können Sie eine Bildkomposition mit bereits eingestelltem Fokus erstellen. Wenn Sie den Auslöser halb gedrückt halten, und die AF-Verriegelung abgeschlossen ist, wird der Fokus verriegelt.

- In diesem Modus ist der Energieverbrauch möglicherweise höher als im Modus „Single AF“.

**1** Zeigen Sie den Setup-Bildschirm an (Seite 46).

**2** Wählen Sie mit  die Option  (Kamera) aus, und wählen Sie anschließend mit /  die Option [AF-Modus] aus.

**3** Wählen Sie mit / /  den gewünschten Modus aus, und drücken Sie anschließend auf .

- Wenn bei ausgeschaltetem LCD-Bildschirm Aufnahmen mit dem Sucher gemacht werden, arbeitet die Kamera im Modus „Single AF“.

## Aufnahmetechniken

Wenn sich das Motiv bei der Aufnahme am Rand des Rahmens befindet, oder wenn Center AF verwendet wird, fokussiert die Kamera möglicherweise auf den Mittelpunkt und nicht auf das Motiv am Rand des Rahmens. Verwenden Sie in diesem Fall zum Fokussieren des Motivs die AF-Verriegelung, und fokussieren Sie dann die gewünschte Aufnahme erneut.

Achten Sie darauf, dass sich das Motiv in der Mitte des AF-Bereichsucherrahmens befindet, und drücken Sie den Auslöser halb durch. Wenn die AE/AF-Verriegelungsanzeige von Blinken in Leuchten übergeht, kehren Sie zu der vorbereiteten Aufnahme zurück, und drücken Sie den Auslöser vollständig durch.

### AE/AF-Verriegelungsanzeige



AF-Bereichsucherrahmen



- Bei Verwendung der AF-Verriegelung können Sie ein Bild mit korrektem Fokus erfassen, selbst wenn sich das Motiv am Rand des Rahmens befindet.
- Bevor Sie den Auslöser ganz durchdrücken, können Sie die AF-Verriegelungseinstellung vornehmen.

## Einstellen der Entfernung zum Motiv

### – Voreingestellter Fokus

Beim Aufnehmen eines Bildes mit zuvor eingestellter Entfernung zum Motiv oder beim Aufnehmen durch ein Netz oder Fensterglas lässt sich der richtige Fokus im Autofokus-Modus nur schwer einstellen. In diesen Fällen ist die Verwendung des voreingestellten Fokus eine Hilfe.

### Vor dem Betrieb



Stellen Sie  (Kamera) im Menü auf eine beliebige Einstellung mit Ausnahme von [Auto] (Seiten 45 und 109).

MENU

Steuertaste

Modus-Wahlschalter



- 1** Stellen Sie den Modus-Wahlschalter auf  oder .

## 2 Drücken Sie auf MENU.

Das Menü wird angezeigt.

## 3 Wählen Sie mit ◀/▶ die Option (Fokus) aus, wählen Sie dann mit ▲/▼ die Entfernung zum Motiv aus.

Sie können folgende Einstellungen für die Entfernung auswählen:  
0.5m, 1.0m, 3.0m, 7.0m, ∞  
(unbegrenzte Entfernung)

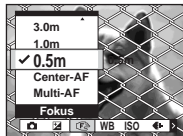

## So kehren Sie zum automatischen Fokussiermodus zurück

Wählen Sie in Schritt 3 [Multi-AF] oder [Center-AF] aus.

- Die Fokuspunktinformationen zeigen möglicherweise nicht die exakte Entfernung. Sie dienen lediglich als Richtwert.
- Die Verfügbarkeit einiger Einstellungen für die Entfernung hängt von der Einstellung von  (Kamera) im Menü ab (Seite 36).

## Einstellen der Belichtung

### – EV-Einstellung

Sie können den von der Kamera ermittelten Wert für die Belichtung manuell ändern. Verwenden Sie diese Einstellung, wenn die richtige Belichtung nicht ermittelt werden kann, z.B. wenn ein starker Kontrast zwischen Motiv und Hintergrund besteht (hell und dunkel). Der Wert kann in Schritten von 1/3EV im Bereich von +2,0EV bis –2,0EV eingestellt werden.

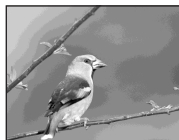

In Minus-Richtung (–) einstellen

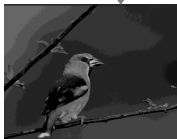

In Plus-Richtung (+) einstellen



## Vor dem Betrieb

Stellen Sie  (Kamera) im Menü auf eine beliebige Einstellung mit Ausnahme von [Auto] (Seiten 45 und 109).

### MENU

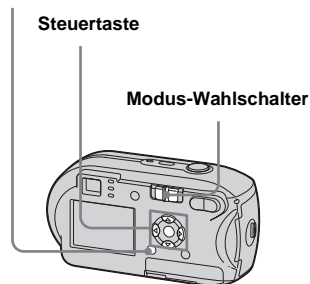

## 1 Stellen Sie den Modus-Wahlschalter auf oder .

## 2 Drücken Sie auf MENU.

Das Menü wird angezeigt.

## 3 Wählen Sie mit ◀ die Option (EV) aus.

Der Wert der Belichtungseinstellung wird angezeigt.



#### 4 Wählen Sie mit ▲/▼ den gewünschten Belichtungseinstellwert aus.

Nehmen Sie Ihre Einstellung vor, während Sie auf dem LCD-Bildschirm die Helligkeit des Motivhintergrunds prüfen.

#### So brechen Sie die EV-Einstellung ab

Setzen Sie in Schritt 4 den Belichtungseinstellwert auf 0EV zurück.

- Wenn das Motiv sehr hell oder dunkel ist oder Sie den Blitz verwenden, funktioniert die Einstellung möglicherweise nicht.

#### Aufnahmetechniken

Beim Aufnehmen von Bildern ermittelt die Kamera automatisch die Belichtung. Beim Aufnehmen von Bildern mit überwiegendem Weißanteil, wie z.B. ein hintergrundbeleuchtetes Motiv oder eine verschneite Landschaft, erkennt die Kamera ein helles Motiv und wählt möglicherweise eine dunklere Belichtung für das Bild. In diesem Fall können Sie die Bildqualität verbessern, indem Sie die Belichtung durch die Einstellung in Plus-Richtung (+) erhöhen.



In Plus-Richtung (+) einstellen



Beim Aufnehmen von Bildern mit überwiegend dunklen Bereichen erkennt die Kamera ein dunkles Motiv und wählt möglicherweise einen höheren Belichtungswert für das Bild. In diesem Fall können Sie die Bildqualität verbessern, indem Sie die Belichtung durch die Einstellung in Minus-Richtung (-) verringern.



In Minus-Richtung (-) einstellen



Sie können versuchen, die Aufnahme anhand der Belichtung nach Ihrem Geschmack zu gestalten.

## Auswählen eines Messmodus

Sie können zur Ermittlung der Belichtung einen Messmodus auswählen. Dabei spielt der Bereich des Motivs, der für die Messung verwendet wird, eine große Rolle.

### Multi-Pattern-Messung (Keine Anzeige)

Das Bild wird in mehrere Bereiche unterteilt, die alle einzeln ausgewertet werden. Je nach Position des Motivs und Hintergrundlicht berechnet die Kamera die optimale Belichtung.

Die Multi-Pattern-Messung ist die Standardeinstellung.



### Spot-Messung (☐)

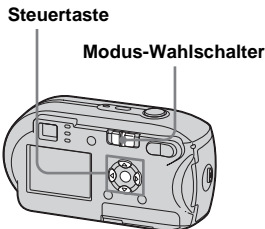

Mit der Spot-Messung kann die Messung direkt auf dem Motiv durchgeführt werden, wobei nur ein kleiner Bereich des Bildes gemessen wird. So können Sie die Belichtung des Motivs sogar dann einstellen, wenn Sie ein Motiv bei Gegenlicht oder bei einem starken Kontrast zwischen Motiv und Hintergrund aufnehmen.

### Vor dem Betrieb

Stellen Sie  (Kamera) im Menü auf eine beliebige Einstellung mit Ausnahme von [Auto] (Seiten 45 und 109).



**1** Stellen Sie den Modus-Wahlschalter auf  oder .

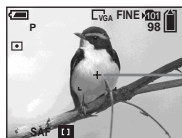

**2** Drücken Sie auf der Steuertaste auf  () , um die Spot-Messung zu aktivieren.

Das Fadenkreuz der Spot-Messung wird angezeigt.



Fadenkreuz der Spot-Messung

### So deaktivieren Sie die Spot-Messung

Drücken Sie erneut auf  () , um die Spot-Messung zu deaktivieren. Das Fadenkreuz der Spot-Messung wird ausgeblendet, und die Kamera wird wieder auf die Multi-Pattern-Messung eingestellt.

- Wenn Sie die Spot-Messung verwenden, um den Punkt zu fokussieren, auf dem die Messung basiert, sollten Sie  (Fokus) auf [Center-AF] stellen (Seite 49).

## Einstellen der Farbtöne

### – Weißabgleich

Je nach Aufnahmesituation stehen Ihnen nachfolgende Modi zur Verfügung. Die Farbe des Motivs wird entsprechend den Beleuchtungsbedingungen erfasst. Wenn Sie die Bedingungen festhalten möchten, unter denen das Bild aufgenommen wurde, oder wenn die Farbe des gesamten Bildes etwas unnatürlich wirkt, sollten Sie den Weißabgleich einstellen.

#### Auto (Keine Anzeige)

Der Weißabgleich wird automatisch eingestellt.

Die Standardeinstellung ist Auto.

#### ☀️ (Tageslicht)

Für Aufnahmen im Freien und Nachtaufnahmen, Aufnahmen unter Neonlampen, von Feuerwerken, Sonnenaufgängen sowie Aufnahmen im Dämmerlicht.

#### ☁️ (Wolkig)

Für Aufnahmen bei bewölktem Himmel.

#### ⚡️ (Neonlampe)

Für Aufnahmen bei Neonbeleuchtung.



#### 💡 (Glühlampe)

- Für Aufnahmen bei sich ändernden Beleuchtungsbedingungen, beispielsweise auf einer Party.
- Zur Verwendung in einem Studio oder bei Videobeleuchtung.

### Vor dem Betrieb

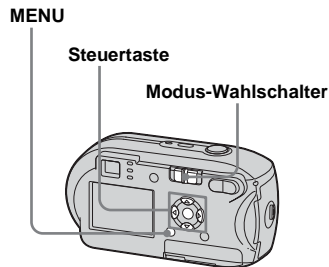

Stellen Sie  (Kamera) im Menü auf eine beliebige Einstellung mit Ausnahme von [Auto] (Seiten 45 und 109).



**1** Stellen Sie den Modus-Wahlschalter auf  oder .



**2** Drücken Sie auf MENU.

Das Menü wird angezeigt.

**3** Wählen Sie mit  die Option [WB] (Weissabgl) aus, und wählen Sie dann die gewünschte Einstellung mit  aus.

### So kehren Sie zu den automatischen Einstellungen zurück

Wählen Sie in Schritt **3** die Option [Auto] aus.

- Unter flackerndem Neonlicht ist der Weißabgleich möglicherweise selbst bei Auswahl von  nicht korrekt eingestellt.
- Wenn der Blitz ausgelöst wurde, wird die manuelle Einstellung aufgehoben, und das Bild wird im [Auto]-Modus aufgenommen.
- Die Verfügbarkeit einiger Einstellungen für den Weißabgleich hängt von der Einstellung von  (Kamera) im Menü ab (Seite 36).

## Einstellen der Blitzintensität

### – Blitzintensität

Sie können die Blitzlichtintensität einstellen.

### Vor dem Betrieb

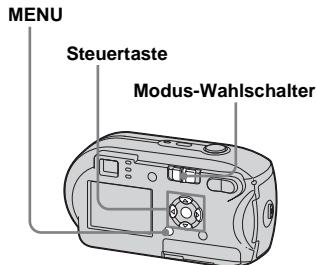

Stellen Sie  (Kamera) im Menü auf eine beliebige Einstellung mit Ausnahme von [Auto] (Seiten 45 und 109).



**1** Stellen Sie den Modus-Wahlschalter auf .

**2** Drücken Sie auf MENU.

Das Menü wird angezeigt.

**3** Wählen Sie mit  die Option [ ±] (Blitzstufe) aus, und wählen Sie dann die gewünschte Einstellung mit  aus.

**+**: Erhöht die Blitzintensität über den normalen Wert.

**Normal**: Normale Einstellung.

**-**: Verringert die Blitzintensität unter den normalen Wert.

## Aufnehmen aufeinander folgender Bilder

Für die fortlaufende Aufnahme von Bildern. Die Anzahl der Bilder, die in dieser Einstellung gemacht werden können, hängt von den Einstellungen für Bildgröße und Bildqualität ab.

- Wenn der Akkuladestatus nicht ausreicht, oder die Kapazität des „Memory Stick“ erschöpft ist, wird die Aufnahme selbst dann unterbrochen, wenn Sie weiterhin den Auslöser gedrückt halten.

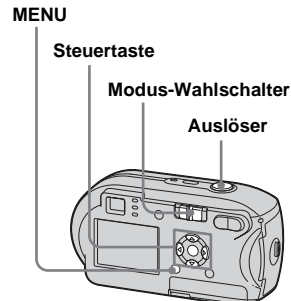







**1** Stellen Sie den Modus-Wahlschalter auf .

**2** Drücken Sie auf MENU.

Das Menü wird angezeigt.

**3** Wählen Sie mit   die Option [Mode] (AUFN-Modus) aus, und wählen Sie dann mit   die Option [Serie] aus.

**4** Nehmen Sie das Bild auf.

Indem Sie den Auslöser gedrückt halten, können Sie so lange Bilder aufnehmen, bis die maximale Bildzahl erreicht wurde. Die Aufnahme wird beendet, wenn Sie während der Aufnahme den Auslöser loslassen. Sie können das nächste Bild aufnehmen, wenn „Aufnahme“ nicht mehr im LCD-Bildschirm angezeigt wird.

**Die maximale Anzahl an fortlaufenden Aufnahmen**

(Einheiten: Bilder)

	Fein	Standard
4M	4	6
3:2	4	6
3M	4	7
1M	10	18
VGA(E-Mail)	30	30

**So kehren Sie in den normalen Modus zurück**

Wählen Sie in Schritt **3** die Option [Normal] aus.

- Es kann kein Blitz verwendet werden.
- Wenn Sie den Selbstauslöser verwenden, werden durch Drücken des Auslösers bis zu fünf aufeinander folgende Bilder aufgenommen.
- Abhängig von den Einstellungen von  (Kamera) im Menü können Sie möglicherweise keine aufeinander folgenden Bilder aufnehmen (Seite 36).

## Aufnehmen im Multi Burst-Modus

### – Multi Burst

Wenn Sie einmal auf den Auslöser drücken, werden 16 Bilder nacheinander aufgenommen. Das ist z.B. hilfreich, wenn Sie Ihre sportliche Form prüfen möchten.

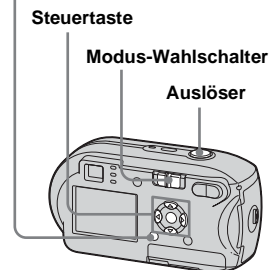

MENU



**1** Stellen Sie den Modus-Wahlschalter auf .

**2** Drücken Sie auf MENU.

Das Menü wird angezeigt.

**3** Wählen Sie mit   die Option [Mode] (AUFN-Modus) aus, und wählen Sie dann mit  die Option [Multi Burst] aus.

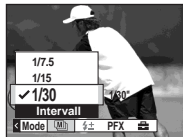

- 4 Wählen Sie mit ◀▶ die Option [M] (Intervall) aus, und wählen Sie dann mit ▲▼ das gewünschte Intervall zwischen den Bildern aus.**

Sie können [1/7.5], [1/15] oder [1/30] auswählen.



- 5 Nehmen Sie das Bild auf.**

16 Bilder werden nacheinander als ein Bild aufgenommen (Bildgröße: 1M).

- Die folgenden Funktionen stehen im Multi Burst-Modus nicht zur Verfügung:
  - Smart-Zoom
  - Aufnehmen mit Blitz
  - Einfügen von Datum und Uhrzeit
- Wenn  (Kamera) auf [Auto] gestellt ist, wird der Bildintervall automatisch auf [1/30] eingestellt.
- Abhängig von den Einstellungen von  (Kamera) im Menü können Sie möglicherweise keine Bilder im Multi Burst-Modus aufnehmen (Seite 36).
- Informationen zur Anzahl der Bilder, die aufgenommen werden können, finden Sie auf Seite 108.
- Informationen zur Wiedergabe von Bildern, die im Multi Burst-Modus mit der Kamera aufgenommen wurden, finden Sie auf Seite 62.

## Aufnehmen mit Spezialeffekten

### – Bildeffekt

Sie können Spezialeffekte hinzufügen, um den Kontrast Ihrer Bilder zu verstärken.

#### S/W



Schwarzweiß

#### Sepia





Sieht von der Farbgestaltung wie ein altes Foto aus

### Vor dem Betrieb

Stellen Sie  (Kamera) im Menü auf eine beliebige Einstellung mit Ausnahme von [Auto] (Seiten 45 und 109).

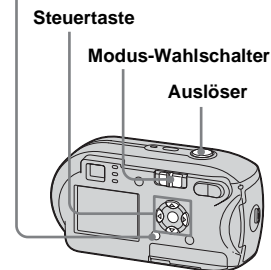
#### MENU



- 1 Stellen Sie den Modus-Wahlschalter auf  oder .**
- 2 Drücken Sie auf MENU.**  
Das Menü wird angezeigt.
- 3 Wählen Sie mit ◀▶ die Option [PFX] (Bildeffekt) aus, und wählen Sie dann mit ▲▼ den gewünschten Modus aus.**
- 4 Nehmen Sie das Bild auf.**

### So deaktivieren Sie den Bildeffekt

Wählen Sie in Schritt **3** die Option [Aus] aus.

# Ordnerauswahl und Bildwiedergabe

## – Ordner

Wählen Sie den Ordner aus, in dem die Bilder enthalten sind, die Sie wiedergeben möchten.

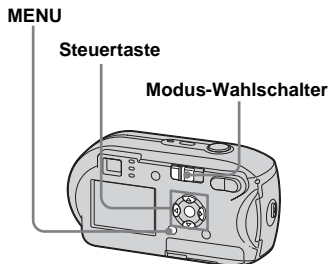

**1** Stellen Sie den Modus-Wahlschalter auf .

**2** Drücken Sie auf MENU.  
Das Menü wird angezeigt.

**3** Wählen Sie mit die Option (Ordner) aus, und drücken Sie anschließend auf .

**4** Wählen Sie den gewünschten Ordner mit aus.



**5** Wählen Sie mit die Option [OK] aus, und drücken Sie dann auf .

## So brechen Sie den Auswahlvorgang ab

Wählen Sie in Schritt **5** die Option [Abbrechen] aus.

## Wenn der „Memory Stick“ mehrere Ordner enthält

Bei der Anzeige des ersten oder letzten Bildes im Ordner werden die folgenden Symbole auf dem LCD-Bildschirm angezeigt.

- : Wechselt zum vorherigen Ordner.
- : Wechselt zum nächsten Ordner.
- : Wechselt sowohl zu den vorherigen als auch zu den nächsten Ordnern.

Auf dem Einzelbildschirm



Auf dem Index-Bildschirm



- Enthält der Ordner keine Bilder, wird der Hinweis „Keine Datei im Ordner“ angezeigt.

## Vergrößern eines Teils von einem Standbild

### – Wiedergabezoom

Sie können ein Bild um das bis zu Fünffache der Originalbildgröße vergrößern.

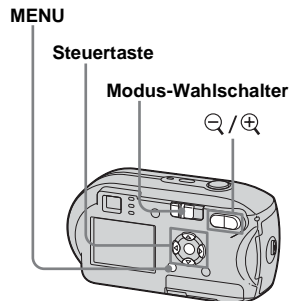

- 1** Stellen Sie den Modus-Wahlschalter auf .
- 2** Zeigen Sie mit das Bild an, das Sie vergrößern möchten.
- 3** Drücken Sie auf (Wiedergabezoom), um das Bild zu vergrößern.

- 4** Drücken Sie wiederholt auf , um den Teil des Bildes auszuwählen, der vergrößert werden soll.



- ▲: Anzeigen eines Teils im oberen Bildbereich
- ▼: Anzeigen eines Teils im unteren Bildbereich
- ◀: Anzeigen eines Teils auf der linken Bildseite
- ▶: Anzeigen eines Teils auf der rechten Bildseite

- 5** Stellen Sie mit (Wiedergabezoom) den Zoom ein.



### So brechen Sie die vergrößerte Anzeige ab

Drücken Sie auf .

- Bei Bewegtbildern oder im Multi Burst-Modus aufgenommenen Bildern können Sie den Wiedergabezoom nicht verwenden.
- Wenn Sie bei der Anzeige von nicht vergrößerten Bildern auf (Wiedergabezoom) drücken, wird der Index-Bildschirm angezeigt (Seite 37).
- Die in der Schnellprüfung (Quick Review) angezeigten Bilder (Seite 26) lassen sich wie in den Schritten **3** bis **5** beschrieben vergrößern.

## Wiedergeben von aufeinander folgenden Standbildern

### – Automatische Wiedergabe

Sie können aufgenommene Bilder nacheinander wiedergeben. Dies ist nützlich, wenn Sie Bilder prüfen oder in Form einer Präsentation wiedergeben möchten.

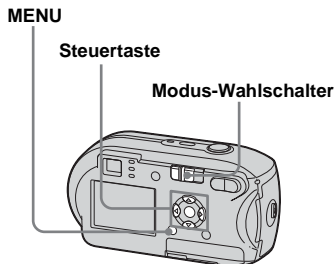

**1** Stellen Sie den Modus-Wahlschalter auf .

**2** Drücken Sie auf MENU.  
Das Menü wird angezeigt.

**3** Wählen Sie mit die Option (Dia) aus, und drücken Sie anschließend auf .

Nehmen Sie die Einstellungen für die folgenden Optionen mit vor.

#### Einstellungen „Interval“

3 Sek/5 Sek/10 Sek/30 Sek/1 Min

#### Bild

Ordner: Wiedergabe aller Bilder aus dem ausgewählten Ordner.

Alle: Wiedergabe aller auf dem „Memory Stick“ gespeicherten Bilder.

#### Wiederh.

Ein: Wiederholte Wiedergabe der Bilder.

Aus: Einmalige Wiedergabe der Bilder.

**4** Wählen Sie mit die Option [Start] aus, und drücken Sie dann auf .

Die automatische Wiedergabe beginnt.

### So brechen Sie die automatische Wiedergabe ab

Wählen Sie in Schritt **3** die Option [Abbrech] aus.

### So halten Sie die automatische Wiedergabe an

Drücken Sie auf , wählen Sie mit die Option [Beenden], und drücken Sie dann auf .

### So überspringen Sie während der automatischen Wiedergabe das nächste/vorherige Bild

Drücken Sie auf (Vorwärts) oder auf (Rückwärts).

- Die Intervalleinstellung ist ein ungefährer Wert und hängt von der Bildgröße ab.

## Drehen von Standbildern

### – Drehen

Bilder, die mit vertikal gehaltener Kamera aufgenommen wurden, können gedreht und horizontal angezeigt werden.



MENU

Steuertaste

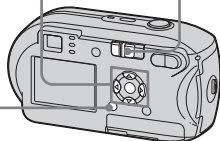

Modus-Wahlschalter







**1** Stellen Sie den Modus-Wahlschalter auf , und zeigen Sie das Bild an, das Sie drehen möchten.

**2** Drücken Sie auf MENU.

Das Menü wird angezeigt.

**3** Wählen Sie mit  die Option  (Drehen) aus, und drücken Sie dann auf .

**4** Wählen Sie mit  die Option  aus, und drehen Sie das Bild mit .

**5** Wählen Sie [OK] mit  aus, und drücken Sie dann auf .

### So deaktivieren Sie das Drehen

Wählen Sie in Schritt **4** oder **5** die Option [Abbrechen] aus.

- Sie können geschützte Bilder, Bewegtbilder und Multi Burst-Bilder nicht drehen.
- Bilder, die mit anderen Kameras aufgenommen wurden, können u.U. nicht gedreht werden.
- Bei der Anzeige von Bildern auf einem Computer werden die Bilddrehungsdaten je nach verwendeter Anwendung möglicherweise nicht wiedergegeben.

## Wiedergeben von Multi Burst-Bildern

Sie können Multi Burst-Bilder fortlaufend oder Bild für Bild wiedergeben. Diese Funktion ist hilfreich für die Überprüfung der Bilder.



Steuertaste

Modus-Wahlschalter

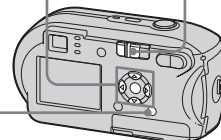

- Bei der Wiedergabe von Multi Burst-Bildern auf einem Computer oder auf einer Kamera ohne Multi Burst-Funktion werden die 16 aufgenommenen Bilder in einem Bild wiedergegeben.
- Das Multi Burst-Bild kann nicht unterteilt werden.

## Fortlaufende Wiedergabe

- 1 Stellen Sie den Modus-Wahlschalter auf ►.**
- 2 Wählen Sie mit ◀/▶ das Multi Burst-Bild aus.**

Die Wiedergabe des Multi Burst-Bildes erfolgt fortlaufend.



## Anhalten

Drücken Sie auf ●, und drücken Sie erneut auf ●, um die Wiedergabe wieder zu starten. Die Wiedergabe startet mit dem Bild, das auf dem LCD-Bildschirm angezeigt wird.

## Wiedergabe Bild für Bild

- 1 Stellen Sie den Modus-Wahlschalter auf ►.**
- 2 Wählen Sie mit ◀/▶ das Multi Burst-Bild aus.**
- 3 Drücken Sie auf ●, wenn das gewünschte Bild angezeigt wird.**

„Schritt“ wird angezeigt.



- 4 Wechseln Sie mit ◀/▶ zum nächsten Bild.**



- ▶:Das nächste Bild wird angezeigt. Wenn Sie auf ► drücken, und die Taste gedrückt halten, wird das nächste Bild angezeigt.
- ◀:Das vorherige Bild wird angezeigt. Wenn Sie auf ◀ drücken, und die Taste gedrückt halten, wird das vorherige Bild angezeigt.

## So kehren Sie zur normalen Wiedergabe zurück

Drücken Sie in Schritt 4 auf ●. Die Wiedergabe startet mit dem Bild, das auf dem LCD-Bildschirm angezeigt wird.

## So löschen Sie die aufgenommenen Bilder

Bei Verwendung dieses Modus ist es nicht möglich, bestimmte Bilder gezielt zu löschen. Beim Löschen von Bildern werden alle 16 Bilder gleichzeitig gelöscht.

- 1 Zeigen Sie das zu löschende Multi Burst-Bild an.
- 2 Drücken Sie auf  /  (Löschen).
- 3 Wählen Sie [Löschen] aus, und drücken Sie dann auf ●. Alle Bilder werden gelöscht.

# Schützen von Bildern

## – Schützen

Sie können wichtige Bilder schützen, um zu verhindern, dass sie versehentlich gelöscht werden.

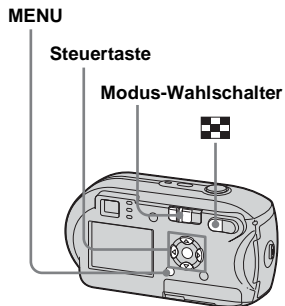

- Beachten Sie, dass beim Formatieren des „Memory Stick“ alle Daten auf dem „Memory Stick“ gelöscht werden, auch wenn die Bilder geschützt sind. Diese Bilder können nicht wiederhergestellt werden.
- Das Schützen der Bilder kann eine Weile dauern.

## Auf dem Einzelbildschirm

- 1 Stellen Sie den Modus-Wahlschalter auf .**
- 2 Zeigen Sie mit das Bild an, das Sie schützen möchten.**
- 3 Drücken Sie auf MENU.**  
Das Menü wird angezeigt.
- 4 Wählen Sie mit die Option (Schütz) aus, und drücken Sie anschließend auf .**  
Das derzeit angezeigte Bild ist jetzt geschützt, und auf dem Bildschirm wird das Schutzsymbol angezeigt.

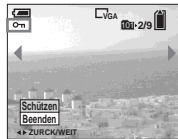

- 5 Wenn Sie weitere Bilder schützen möchten, wählen Sie mit das zu schützende Bild aus, und drücken Sie dann auf .**

**So deaktivieren Sie den Schutz**  
Drücken Sie in Schritt **4** oder **5** erneut auf . Das Symbol wird ausgeblendet.

## Auf dem Index-Bildschirm

- 1 Stellen Sie den Modus-Wahlschalter auf , und drücken Sie auf (Index), um zum Index-Bildschirm zu wechseln.**
- 2 Drücken Sie auf MENU.**  
Das Menü wird angezeigt.
- 3 Wählen Sie mit die Option (Schütz) aus, und drücken Sie anschließend auf .**
- 4 Wählen Sie mit die Option [Wählen] aus, und drücken Sie dann auf .**
- 5 Wählen Sie das zu schützende Bild mit aus, und drücken Sie dann auf .**  
Auf dem ausgewählten Bild wird das grüne Schutzsymbol angezeigt.



- 6 Wenn Sie weitere Bilder schützen möchten, wiederholen Sie Schritt **5**.**
- 7 Drücken Sie auf MENU.**



**8 Wählen Sie [OK] mit der Taste ► aus, und drücken Sie dann auf ●.**

Das Schutzsymbol  wird in Weiß angezeigt, und das ausgewählte Bild wird geschützt.

**So deaktivieren Sie den Schutz**

Wählen Sie in Schritt **4** die Option [Abbrech] aus, oder wählen Sie in Schritt **8** die Option [Beenden] aus.

**So heben Sie den Schutz auf**

Wählen Sie in Schritt **5** mit ▲/▼/◀/▶ ein Bild aus, für das Sie den Schutz aufheben möchten, und drücken Sie anschließend auf ●. Das Schutzsymbol  wird in Grau angezeigt. Wiederholen Sie diesen Vorgang für alle Bilder, für die Sie den Schutz aufheben möchten. Drücken Sie anschließend auf MENU, wählen Sie [OK] aus, und drücken Sie dann auf ●.

**So schützen Sie alle Bilder in einem Ordner**

Wählen Sie in Schritt **4** die Option [Alle im Ordner] aus, und drücken Sie dann auf ●. Wählen Sie anschließend die Option [Ein] aus, und drücken Sie auf ●.

**So heben Sie den Schutz für alle Bilder in einem Ordner auf**

Wählen Sie in Schritt **4** die Option [Alle im Ordner] aus, und drücken Sie dann auf ●. Wählen Sie anschließend die Option [Aus] aus, und drücken Sie auf ●.

## Ändern der Bildgröße

### – Ändern der Größe

Sie können die Bildgröße eines aufgenommenen Bildes ändern und es als neue Datei speichern.

Sie können die Bildgröße auf folgende Größen ändern.

4M, 3M, 1M, VGA

Das ursprüngliche Bild bleibt auch nach der Größenänderung erhalten.

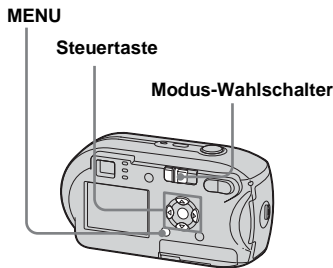

**1 Stellen Sie den Modus-Wahlschalter auf ►.**

**2 Zeigen Sie mit ◀/▶ das Bild an, dessen Größe Sie ändern möchten.**

**3 Drücken Sie auf MENU.**

Das Menü wird angezeigt.

**4 Wählen Sie mit ◀/▶ die Option [ ] (Skalier) aus, und drücken Sie dann auf ●.**

**5 Wählen Sie mit ▲/▼ die neue Bildgröße aus, und drücken Sie dann auf ●.**

Das Bild mit der geänderten Größe wird im Aufnahmeordner als neueste Datei gespeichert.

### So deaktivieren Sie die Größenänderung

Wählen Sie in Schritt **5** die Option [Abbrech] aus.

- Die Größe von Bewegtbildern oder Bildern, die im Multi Burst-Modus aufgenommen wurden, kann nicht geändert werden.
- Wenn das Bildformat vergrößert wird, verschlechtert sich die Bildqualität.
- Die Größe von Bildern im Format 3:2 kann nicht geändert werden.
- Bei dem Versuch, die Größe eines Bildes im Format 3:2 zu ändern, sind oben und unten auf dem Bild schwarze Balken zu sehen.

## Auswählen der zu druckenden Bilder

### – Drucksymbol (DPOF)



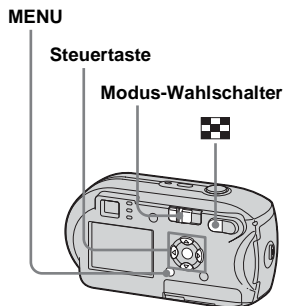

Sie können bestimmte Bilder zum Drucken auswählen.

Diese Funktion ist nützlich, wenn Sie Bilder in einem Fotogeschäft oder auf einem Drucker nach DPOF-Standard (Digital Print Order Format) drucken möchten, oder wenn Sie einen PictBridge-kompatiblen Drucker verwenden.





- Bewegtbilder können jedoch nicht mit diesem Drucksymbol gekennzeichnet werden.
- Wenn Sie im Multi Burst-Modus aufgenommene Bilder mit einem Drucksymbol versehen, werden alle Bilder auf einem in 16 Felder unterteilten Bogen ausgedruckt.
- Es ist nicht möglich, die Anzahl der zu druckenden Seiten anzugeben.

## Auf dem Einzelbildschirm

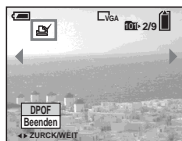
- 1 Stellen Sie den Modus-Wahlschalter auf .**
- 2 Zeigen Sie mit  das Bild an, das Sie drucken möchten.**
- 3 Drücken Sie auf MENU.**  
Das Menü wird angezeigt.
- 4 Wählen Sie mit  die Option DPOF (DPOF) aus, und drücken Sie dann auf .**  
Auf dem Bild wird das Symbol  angezeigt.









- 5 Wenn Sie weitere Bilder mit dem Drucksymbol versehen möchten, wählen Sie das entsprechende Bild mit  aus, und drücken Sie dann auf .**

## So löschen Sie das Symbol

Drücken Sie in Schritt **4** oder **5** erneut auf . Das Symbol  wird ausgeblendet.

## Auf dem Index-Bildschirm

- 1 Stellen Sie den Modus-Wahlschalter auf , und drücken Sie auf  (Index), um zum Index-Bildschirm zu wechseln.**
- 2 Drücken Sie auf MENU.**  
Das Menü wird angezeigt.
- 3 Wählen Sie mit  die Option DPOF (DPOF) aus, und drücken Sie dann auf .**
- 4 Wählen Sie mit  die Option [Wählen] aus, und drücken Sie dann auf .**
  - Sie können das Symbol nicht in Kombination mit der Option [Alle im Ordner] verwenden.

- 5** Wählen Sie mit ▲/▼/◀/▶ die Bilder aus, die Sie mit dem Drucksymbol versehen möchten, und drücken Sie anschließend auf ●.

Auf dem ausgewählten Bild wird das grüne Symbol  angezeigt.



- 6** Wenn Sie weitere Bilder mit dem Symbol versehen möchten, wiederholen Sie jeweils Schritt **5**.

- 7** Drücken Sie auf MENU.

- 8** Wählen Sie [OK] mit der Taste ▶ aus, und drücken Sie dann auf ●.

Das Symbol  wird in Weiß angezeigt, und die Einstellung ist abgeschlossen.

### So löschen Sie das Symbol

Wählen Sie in Schritt **5** mit ▲/▼/◀/▶ das Bild aus, für das Sie das Symbol  löschen möchten, und drücken Sie dann auf ●.

### So löschen Sie das Symbol von allen Bildern in einem Ordner

Wählen Sie in Schritt **4** die Option [Alle im Ordner] aus, und drücken Sie dann auf ●. Wählen Sie anschließend die Option [Aus] aus, und drücken Sie auf ●.

### So brechen Sie die Markierung mit Drucksymbolen ab

Wählen Sie in Schritt **4** die Option [Abbrechen] aus, oder wählen Sie in Schritt **8** die Option [Beenden] aus.

## Anschluss an einen PictBridge-kompatiblen Drucker

Auch wenn Sie keinen Computer besitzen, können Sie problemlos Bilder ausdrucken, indem Sie die Kamera an einen PictBridge-kompatiblen Drucker anschließen. Zur Vorbereitung müssen Sie lediglich die USB-Verbindung auf dem Setup-Bildschirm auswählen und die Kamera an den Drucker anschließen.

Durch die Verwendung eines PictBridge-kompatiblen Druckers können Sie problemlos Indexbilder ausdrucken\*.

### PictBridge

- \* Die Funktion zum Ausdrucken von Indexbildern wird möglicherweise nicht von allen Druckern unterstützt.
- Beim Ausdrucken von Bildern sollten Sie Akkus, die über eine ausreichende Akkukapazität verfügen, oder das Netzteil (nicht mitgeliefert) verwenden, damit sich die Kamera nicht während des Druckvorgangs ausschaltet.

## Vorbereiten der Kamera

Stellen Sie an der Kamera den USB-Modus ein, damit Sie die Kamera an einen Drucker anschließen können.

Steuertaste

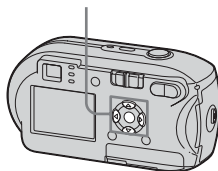

- 1 Zeigen Sie den Setup-Bildschirm an (Seite 46).**
- 2 Wählen Sie mit ▼ die Option  (Setup 2) aus, und wählen Sie anschließend mit ►/▲/▼ die Option [USB-Anschluss] aus.**
- 3 Wählen Sie mit ►/▲ die Option [PictBridge] aus, und drücken Sie anschließend auf ●.**

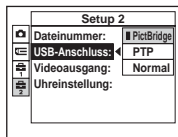

Der USB-Modus ist eingestellt.

## Anschließen der Kamera an einen Drucker

Stellen Sie über ein USB-Kabel eine Verbindung zwischen der -Buchse (USB) der Kamera und dem USB-Anschluss am Drucker her, und schalten Sie anschließend die Kamera und den Drucker ein. Die Kamera wechselt unabhängig von der Position des Modus-Wahlschalters in den Wiedergabemodus, und ein Bild aus dem ausgewählten Wiedergabeordner wird auf dem LCD-Bildschirm angezeigt.

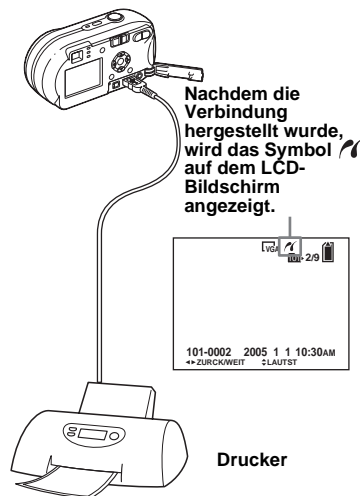



## Wenn [USB-Anschluss] auf dem Setup-Bildschirm nicht auf [PictBridge] gestellt wurde

Sie können selbst beim Einschalten der Kamera nicht die PictBridge-Funktion verwenden. Entfernen Sie das USB-Kabel und stellen Sie [USB-Anschluss] auf [PictBridge] (Seite 68).

## Drucken von Bildern

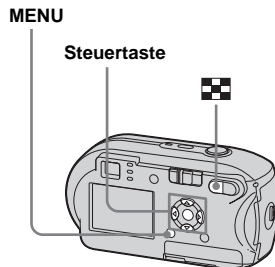
Sie können ein Bild auswählen und drucken. Richten Sie die Kamera anhand des auf Seite 68 beschriebenen Verfahrens ein, und schließen Sie sie an den Drucker an.



- Bewegtbilder können nicht gedruckt werden.
- Gibt der angeschlossene Drucker während der Verbindung eine Fehlermeldung aus, blinkt die Anzeige  etwa fünf Sekunden lang. Überprüfen Sie in diesem Fall den Drucker.

## Auf dem Einzelbildschirm

- 1 Zeigen Sie mit ◀/▶ das Bild an, das Sie drucken möchten.**
- 2 Drücken Sie auf MENU.**  
Das Menü wird angezeigt.
- 3 Wählen Sie mit ◀/▶ die Option  (Drucken) aus, und drücken Sie dann auf ●.**
- 4 Wählen Sie [Dieses Bild] mit ▲/▼ aus, und drücken Sie dann auf ●.**

Der Bildschirm „Drucken“ wird angezeigt.

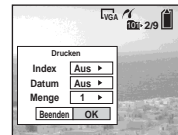

- Bei bestimmten Druckern nicht verfügbare Optionen werden nicht angezeigt.
- 5 Wählen Sie mit ▲/▼ die Option [Menge] aus, und wählen Sie anschließend mit ◀/▶ die Anzahl der Bilder aus.**  
Sie können bis zu 20 Seiten drucken.

**6** Wählen Sie mit **▼/▶** die Option **[OK]** aus, und drücken Sie dann auf **●**.

Das Bild wird gedruckt.

Ziehen Sie das USB-Kabel nicht ab, während das Symbol  (USB-Kabel nicht abziehen) auf dem LCD-Bildschirm angezeigt wird.



### So brechen Sie den Druckvorgang ab

Wählen Sie in Schritt **4** die Option [Abbrechen] oder in Schritt **6** die Option [Beenden] aus.

### So drucken Sie weitere Bilder

Wählen Sie im Anschluss an Schritt **6** ein weiteres Bild und dann mit **▲** die Option [Drucken] aus.

### So drucken Sie alle Bilder, die mit dem Symbol gekennzeichnet sind

Wählen Sie in Schritt **4** die Option [DPOF-Bild] aus. Alle mit dem Symbol  gekennzeichneten Bilder werden in der angegebenen Anzahl ausgedruckt, unabhängig davon, welches Bild auf dem Bildschirm angezeigt wird.

### So fügen Sie Datum und Uhrzeit auf den Bildern ein

Wählen Sie in Schritt **5** die Option [Datum] und anschließend mit **◀/▶** das Datumsformat aus. Sie können [Tag&Zeit] oder [Datum] auswählen. Wenn Sie [Datum] auswählen, wird das Datum in der unter „Einstellen von Datum und Uhrzeit“ festgelegten Reihenfolge eingefügt (Seite 17).

Diese Funktion wird jedoch möglicherweise nicht von allen Druckern unterstützt.

Auf dem Index-Bildschirm

**1** Drücken Sie auf  (Index), um zum Index-Bildschirm zu wechseln

**2** Drücken Sie auf MENU.

Das Menü wird angezeigt.

**3** Wählen mit **▶** die Option  (Drucken) aus, und drücken Sie dann auf **●**.

**4** Wählen Sie mit **◀/▶** die Option [Wählen] aus, und drücken Sie dann auf **●**.

**5** Wählen Sie mit **▲/▼/◀/▶** das Bild aus, das Sie drucken möchten, und drücken Sie anschließend auf **●**.

Auf dem ausgewählten Bild wird das Symbol  angezeigt.



**6** Wenn Sie weitere Bilder drucken möchten, wiederholen Sie Schritt **5**.

**7 Drücken Sie auf MENU.**

Der Bildschirm „Drucken“ wird angezeigt.

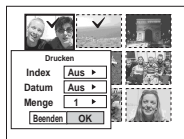

- Bei bestimmten Druckern nicht verfügbare Optionen werden nicht angezeigt.

**8 Wählen Sie mit ▲/▼ die Option [Menge] aus, und wählen Sie anschließend mit ◀/▶ die Anzahl der Bilder aus.**

Sie können bis zu 20 Seiten drucken. Alle ausgewählten Bilder werden in der angegebenen Anzahl gedruckt.

**9 Wählen Sie mit ▼/▶ die Option [OK] aus, und drücken Sie dann auf ●.**

Die Bilder werden gedruckt. Ziehen Sie das USB-Kabel nicht ab, während das Symbol  auf dem LCD-Bildschirm angezeigt ist.

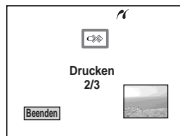
**So brechen Sie den Druckvorgang ab**

Wählen Sie in Schritt **4** die Option [Abbrechen] oder in Schritt **9** die Option [Beenden] aus.

**So drucken Sie alle Bilder, die mit dem Symbol  gekennzeichnet sind**

Wählen Sie in Schritt **4** die Option [DPOF-Bild] aus. Alle mit dem Symbol  gekennzeichneten Bilder werden in der angegebenen Anzahl ausgedruckt, unabhängig davon, welches Bild auf dem Bildschirm angezeigt wird.

**So drucken Sie alle Bilder aus einem Ordner**

Wählen Sie in Schritt **4** die Option [Alle im Ordner] aus, und drücken Sie dann auf ●.

**So fügen Sie Datum und Uhrzeit auf den Bildern ein**

Wählen Sie in Schritt **8** die Option [Datum] aus, und wählen Sie anschließend mit ◀/▶ das Datumsformat aus. Sie können [Tag&Zeit] oder [Datum] auswählen. Wenn Sie [Datum] auswählen, wird das Datum in der unter „Einstellen von Datum und Uhrzeit“ festgelegten Reihenfolge eingefügt (Seite 17). Diese Funktion wird jedoch möglicherweise nicht von allen Druckern unterstützt.

**Drucken von Indexbildern**

Beim so genannten Index-Ausdruck\* werden mehrere Bilder nebeneinander ausgedruckt. Sie können eine festgelegte Anzahl an Einzelbildern nebeneinander anordnen und ausdrucken (siehe „Auf dem Einzelbildschirm“). Zudem können Sie auch verschiedene Bilder nebeneinander anordnen und diese Kombination dann in der angegebenen Anzahl ausdrucken (siehe „Auf dem Index-Bildschirm“). Richten Sie die Kamera anhand des auf Seite 68 beschriebenen Verfahrens ein, und schließen Sie sie an den Drucker an.

- \* Die Funktion zum Ausdrucken von Indexbildern wird möglicherweise nicht von allen Druckern unterstützt.

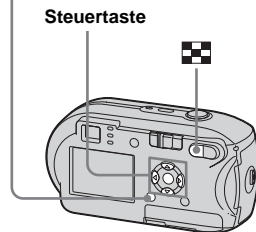
**MENU**

- Bewegtbilder können nicht gedruckt werden.
- Gibt der angeschlossene Drucker während der Verbindung eine Fehlermeldung aus, blinkt die Anzeige  etwa fünf Sekunden lang. Überprüfen Sie in diesem Fall den Drucker.

**1** Zeigen Sie mit ◀/▶ das Bild an, das Sie drucken möchten.

**2** Drücken Sie auf MENU.

Das Menü wird angezeigt.

**3** Wählen Sie mit ◀/▶ die Option  (Drucken) aus, und drücken Sie dann auf ●.

**4** Wählen Sie [Dieses Bild] mit ▲/▼ aus, und drücken Sie dann auf ●.

Der Bildschirm „Drucken“ wird angezeigt.

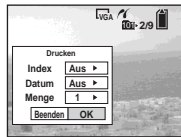

- Bei bestimmten Druckern nicht verfügbare Optionen werden nicht angezeigt.

**5** Wählen Sie mit ▲ die Option [Index] aus, und wählen Sie anschließend mit ◀/▶ die Option [Ein] aus.

**6** Wählen Sie mit ▲/▼ die Option [Menge] aus, und geben Sie anschließend mit ◀/▶ an, wie viele Bilder nebeneinander angeordnet werden sollen.

Sie können bis zu 20 Seiten drucken. Sie können die angegebene Anzahl an Bildern nebeneinander anordnen.

**7** Wählen Sie mit ▼/▶ die Option [OK] aus, und drücken Sie dann auf ●.

Das Bild wird gedruckt. Ziehen Sie das USB-Kabel nicht ab, während das Symbol  (USB-Kabel nicht abziehen) auf dem LCD-Bildschirm angezeigt wird.



## So brechen Sie den Druckvorgang ab

Wählen Sie in Schritt **4** die Option [Abbrechen] oder in Schritt **7** die Option [Beenden] aus.

## So drucken Sie weitere Bilder

Wählen Sie im Anschluss an Schritt **7** ein weiteres Bild und dann mit ▲ die Option [Drucken] aus. Wiederholen Sie anschließend das Verfahren, indem Sie erneut mit Schritt **4** beginnen.

## So drucken Sie alle Bilder, die mit dem Symbol gekennzeichnet sind

Wählen Sie in Schritt **4** die Option [DPOF-Bild] aus. Alle mit dem  -Symbol gekennzeichneten Bilder werden gedruckt, unabhängig davon, ob das Bild angezeigt wird oder nicht.

## So fügen Sie Datum und Uhrzeit auf den Bildern ein









Wählen Sie in Schritt **6** die Option [Datum] und anschließend mit ◀/▶ das Datumsformat aus. Sie können [Tag&Zeit] oder [Datum] auswählen. Wenn Sie [Datum] auswählen, wird das Datum in der unter „Einstellen von Datum und Uhrzeit“ festgelegten Reihenfolge eingefügt (Seite 17).

Diese Funktion wird jedoch möglicherweise nicht von allen Druckern unterstützt.

- Wurden zu viele Bilder ausgewählt, können sie nicht alle nebeneinander auf der Seite angeordnet werden.



- 1 Drücken Sie auf  (Index), um zum Index-Bildschirm zu wechseln**
- 2 Drücken Sie auf MENU.**





Das Menü wird angezeigt.
- 3 Wählen mit  die Option  (Drucken) aus, und drücken Sie dann auf .**
- 4 Wählen Sie mit  die Option [Wählen] aus, und drücken Sie dann auf .**
- 5 Wählen Sie mit den Tasten   das gewünschte Bild aus, und drücken Sie dann auf .**



Auf dem ausgewählten Bild wird das Symbol  angezeigt.



- 6 Wenn Sie weitere Bilder drucken möchten, wiederholen Sie Schritt **5**.**

## **7 Drücken Sie auf MENU.**

- 8 Wählen Sie mit  die Option [Index] aus, und wählen Sie anschließend mit  die Option [Ein] aus.**
- 9 Wählen Sie mit  die Option [Menge] aus, und geben Sie anschließend mit  an, wie viele Kopien gedruckt werden sollen.**

Sie können bis zu 20 Seiten drucken.
- 10 Wählen Sie mit  die Option [OK] aus, und drücken Sie dann auf .**

Die Bilder werden gedruckt. Ziehen Sie das USB-Kabel nicht ab, während das Symbol  auf dem LCD-Bildschirm angezeigt ist.



## **So brechen Sie den Druckvorgang ab**

Wählen Sie in Schritt **4** die Option [Abbrechen] oder in Schritt **10** die Option [Beenden] aus.

## **So drucken Sie alle Bilder, die mit dem Symbol gekennzeichnet sind**

Wählen Sie in Schritt **4** die Option [DPOF-Bild] aus. Alle mit dem  -Symbol gekennzeichneten Bilder werden gedruckt, unabhängig davon, ob das Bild angezeigt wird oder nicht.

## **So drucken Sie alle Bilder aus einem Ordner**

Wählen Sie in Schritt **4** die Option [Alle im Ordner] aus, und drücken Sie dann auf .

## **So fügen Sie Datum und Uhrzeit auf den Bildern ein**

Wählen Sie in Schritt **9** die Option [Datum] und anschließend mit  das Datumsformat aus. Sie können [Tag&Zeit] oder [Datum] auswählen. Wenn Sie [Datum] auswählen, wird das Datum in der unter „Einstellen von Datum und Uhrzeit“ festgelegten Reihenfolge eingefügt (Seite 17).

Diese Funktion wird jedoch möglicherweise nicht von allen Druckern unterstützt.

## Aufnahmen von Bewegungsbildern

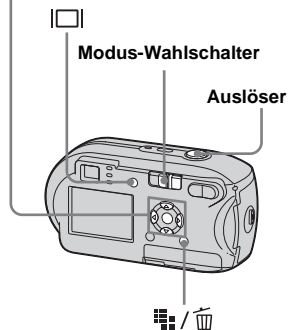

Sie können Bewegungsbilder mit Ton aufnehmen.

Steuertaste



**1** Stellen Sie den Modus-Wahlschalter auf .

**2** Drücken Sie  /  (Bildgröße). Das Menü „Bildgröße“ wird angezeigt.

**3** Wählen Sie mit  /  den gewünschten Modus aus.

Sie können [640(Fein)], [640(Standard)] oder [160] auswählen.

- Die Bildgröße [640(Fein)] kann nur verwendet werden, wenn das Bild auf einem „Memory Stick PRO“ aufgenommen wird.

**4** Drücken Sie den Auslöser ganz nach unten.

„AUFNAHME“ wird auf dem LCD-Bildschirm angezeigt, und die Kamera beginnt mit der Bild- und Tonaufnahme.



- Wenn der „Memory Stick“ keinen freien Speicherplatz mehr aufweist, wird die Aufnahme beendet.

**5** Drücken Sie den Auslöser erneut ganz nach unten, um die Aufnahme anzuhalten.

## LCD-Bildschirmanzeigen während der Aufnahme von Bewegungsbildern

Diese Anzeigen werden nicht aufgenommen.

Bei jedem Drücken von  ändert sich der Status des LCD-Bildschirms wie folgt: Anzeigen aus → LCD aus → Anzeigen ein. Eine ausführliche Beschreibung der angegebenen Optionen finden Sie auf Seite 121.

## Aufnahme mit Selbstauslöser

Stellen Sie den Modus-Wahlschalter auf , und führen Sie die auf Seite 28 beschriebenen Schritte aus.

- Achten Sie darauf, dass Sie das Mikrofon (Seite 8) während der Aufnahme nicht berühren.
- Die folgenden Funktionen können nicht verwendet werden:
  - Aufnehmen mit Zoom
  - Aufnehmen mit Blitz
  - Einfügen von Datum und Uhrzeit
- Wenn Sie die Option [640(Fein)] auswählen, während das A/V-Verbindungskabel an die A/V OUT (MONO)-Buchse angeschlossen ist, kann das aufzunehmende Bild nicht auf dem LCD-Bildschirm überprüft werden. Der LCD-Bildschirm wird blau (nur DSC-P43).
- Die für die einzelnen Bildformate zulässige Aufnahmedauer wird auf Seite 108 angegeben.

## Anzeigen von Bewegungsbildern auf dem LCD-Bildschirm

Sie können Bewegungsbilder auf dem LCD-Bildschirm der Kamera anzeigen und Ton über die Lautsprecher der Kamera wiedergeben.

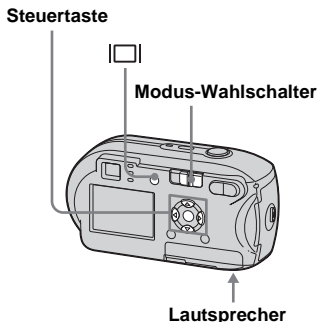

### 1 Stellen Sie den Modus-Wahlschalter auf .

### 2 Wählen Sie das gewünschte Bewegungsbild mit / aus.

Bewegungsbilder im Bildformat [640(Fein)] oder [640(Standard)] werden auf dem gesamten Bildschirm angezeigt.

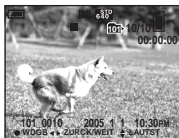

Bewegungsbilder mit dem Bildformat [160] werden eine Größe kleiner angezeigt als Standbilder.

### 3 Drücken Sie auf .

Die Bewegungsbilder werden mit Ton wiedergegeben.  (Wiedergabe) wird während der Wiedergabe eines Bewegungsbildes auf dem LCD-Bildschirm angezeigt.

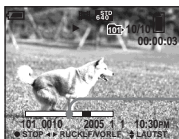

Wieder-gabeleiste



## So stoppen Sie die Wiedergabe

Drücken Sie erneut auf .

## So stellen Sie die Lautstärke ein

Stellen Sie die Lautstärke mit /  ein.

## So spulen Sie vor/zurück

Drücken Sie während der Wiedergabe eines Bewegungsbildes auf  (Vorwärts) oder  (Rückwärts).

Um zur normalen Wiedergabe zurückzukehren, drücken Sie auf .

## LCD-Bildschirmanzeigen während der Anzeige von Bewegungsbildern

Bei jedem Drücken von  ändert sich der Status des LCD-Bildschirms wie folgt: Anzeigen aus  $\rightarrow$  LCD aus  $\rightarrow$  Anzeigen ein. Eine ausführliche Beschreibung der angegebenen Optionen finden Sie auf Seite 123.

- Für die Anzeige von Bewegungsbildern auf einem Fernsehgerät gelten die gleichen Einstellungen wie für die Anzeige von Standbildern (Seite 39) (nur DSC-P43).
- Ein Bewegungsbild, das mit einem anderen Sony-Gerät aufgenommen wurde, wird eine Größe kleiner angezeigt als Standbilder.

## Löschen von Bewegungsbildern

Sie können nicht mehr benötigte Bewegungsbilder löschen.

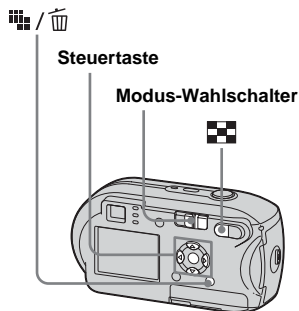

- Geschützte Bewegungsbilder können nicht gelöscht werden.
- Beachten Sie, dass gelöschte Bewegungsbilder nicht wiederhergestellt werden können.

### Auf dem Einzelbildschirm

- 1** Stellen Sie den Modus-Wahlschalter auf .
- 2** Wählen Sie mit das Bewegungsbild aus, das Sie löschen möchten.

- 3** Drücken Sie auf (Löschen).

Das Bewegungsbild wurde jedoch noch nicht gelöscht.

- 4** Wählen Sie mit die Option [Löschen] aus, und drücken Sie dann auf .

„Zugriff“ wird auf dem LCD-Bildschirm angezeigt, und das Bewegungsbild ist gelöscht.

- 5** Wenn Sie weitere Bewegungsbilder löschen möchten, wählen Sie das zu löschende Bewegungsbild mit aus, und wiederholen Sie dann Schritt **4**.

### So brechen Sie den Löschvorgang ab

Wählen Sie in Schritt **4** oder **5** die Option [Beenden] aus.

### Auf dem Index-Bildschirm

- 1** Stellen Sie den Modus-Wahlschalter auf , und drücken Sie auf (Index), um zum Index-Bildschirm zu wechseln.

- 2** Drücken Sie auf (Löschen).

- 3** Wählen Sie mit die Option [Wählen] aus, und drücken Sie dann auf .



- 4** Wählen Sie mit die Bewegungsbilder aus, die Sie löschen möchten, und drücken Sie dann auf .

Das Symbol (Löschen) wird auf dem ausgewählten Bewegungsbild angezeigt.



Das Bewegungsbild wurde jedoch noch nicht gelöscht.

**5** Wiederholen Sie Schritt **4**, um weitere Bewegungsbilder zu löschen.

**6** Drücken Sie auf  /  (Löschen).

**7** Wählen Sie [OK] mit der Taste **▶** aus, und drücken Sie dann auf **●**.

„Zugriff“ wird auf dem LCD-Bildschirm angezeigt, und das Bewegungsbild wird gelöscht.

## So brechen Sie den Löschvorgang ab

Wählen Sie in Schritt **3** oder **7** die Option [Beenden] aus.

## So löschen Sie alle Bilder aus einem Ordner

Wählen Sie in Schritt **3** die Option [Alle im Ordner] aus, und drücken Sie dann auf **●**. Wählen Sie anschließend die Option [OK] aus, und drücken Sie auf **●**. Wenn Sie den Löschvorgang abbrechen möchten, wählen Sie mit **◀** die Option [Abbrech] aus, und drücken Sie dann auf **●**.

## Schneiden von Bewegungsbildern

Sie können Bewegungsbilder schneiden oder unnötige Teile des Bewegungsbildes löschen. Diese Vorgehensweise wird empfohlen, wenn die Kapazität des „Memory Stick“ nicht ausreicht, oder wenn Sie Bewegungsbilder per E-Mail versenden möchten.

Beachten Sie, dass die ursprüngliche Aufnahme beim Schneiden gelöscht wird.

## Beim Schneiden von Bewegungsbildern zugewiesene Dateinummern

Den geschnittenen Bewegungsbildern werden neue Nummern zugewiesen, und sie werden als neueste Dateien im Aufnahmeordner gespeichert. Die ursprüngliche Aufnahme wird gelöscht, und die entsprechende Dateinummer wird übersprungen.

<Beispiel> Schneiden eines Bewegungsbildes mit der Nummer 101\_0002

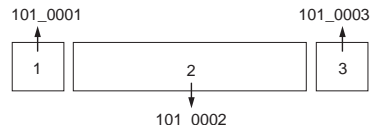

### 1. Schneideszene A.

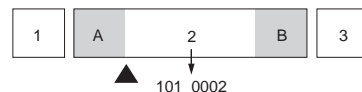

Unterteilungspunkt

### 2. Schneideszene B.

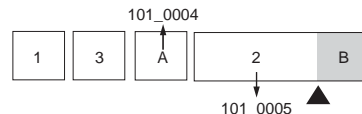

Unterteilungspunkt

### 3. Löschen von Szene A und B, falls sie nicht benötigt werden.

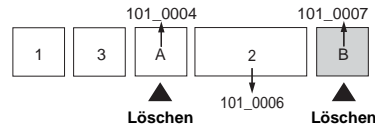

### 4. Nur die gewünschten Szenen bleiben erhalten.

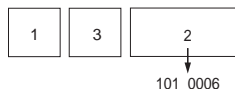



MENU

Steuertaste





Modus-Wahlschalter



**1** Stellen Sie den Modus-Wahlschalter auf .

**2** Wählen Sie mit /  das Bewegtbild aus, das Sie schneiden möchten.

**3** Drücken Sie auf MENU.  
Das Menü wird angezeigt.





**4** Wählen Sie mit  die Option  (Untertl) aus, und drücken Sie dann auf . Wählen Sie anschließend mit  die Option [OK] aus, und drücken Sie auf .

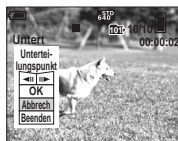

Die Wiedergabe des Bewegtbildes beginnt.



**5** Bestimmen Sie einen Schnittpunkt.

Drücken Sie am gewünschten Schnittpunkt auf .



Wenn Sie den Schnittpunkt einstellen möchten, verwenden Sie [||] (Bildvorlauf/-rücklauf), und stellen Sie den Schnittpunkt mit /  ein. Wenn Sie den Schnittpunkt ändern möchten, wählen Sie die Option [Abbruch] aus. Die Wiedergabe des Bewegtbildes beginnt erneut.

**6** Wenn Sie einen Schnittpunkt festgelegt haben, wählen Sie mit /  die Option [OK] aus, und drücken Sie dann auf .

**7** Wählen Sie mit  die Option [OK] aus, und drücken Sie dann auf .

Das Bewegtbild wird geschnitten.

**So deaktivieren Sie den Schneidevorgang**

Wählen Sie in Schritt **5** oder **7** die Option [Beenden] aus. Das Bewegtbild wird wieder auf dem LCD-Bildschirm angezeigt.

- Folgende Bilder lassen sich nicht schneiden.
  - Standbilder
  - Bewegtbilder, die nicht lang genug zum Schneiden sind
  - Geschützte Bewegtbilder
- Nachdem Sie Bewegtbilder geschnitten haben, können Sie diese nicht wiederherstellen.
- Die ursprüngliche Aufnahme wird beim Schneiden gelöscht.
- Das geschnittene Bewegtbild wird im Aufnahmeordner als neueste Datei gespeichert.

# Kopieren von Bildern auf den Computer

## – Für Windows-Benutzer

### Empfohlene Computerumgebung

**Betriebssystem:** Microsoft Windows 98, Windows 98SE, Windows 2000 Professional, Windows Millennium Edition, Windows XP Home Edition oder Windows XP Professional  
Eines der oben angegebenen

Betriebssysteme muss ab Werk installiert sein. In einer Umgebung, in der die oben genannten Betriebssysteme als Upgrade installiert wurden, oder in einer Multi-Boot-Umgebung kann ein ordnungsgemäßer Betrieb nicht garantiert werden.

**CPU:** MMX Pentium 200 MHz oder schneller

**USB-Anschluss:** Standardmäßig geliefert  
**Anzeige:** 800 × 600 Punkte oder mehr, High Color (16-Bit-Farben, 65.000 Farben) oder mehr

- Diese Kamera ist mit Hi-Speed USB kompatibel (USB 2.0-kompatibel).
- Eine Verbindung über eine Hi-Speed USB-kompatible (USB 2.0-kompatible) USB-Schnittstelle ermöglicht eine Datenübertragung mit hoher Geschwindigkeit.
- Wenn Sie zwei oder mehr USB-Geräte gleichzeitig an einen Computer anschließen, sind einige Geräte, Ihre Kamera unter Umständen eingeschlossen, nicht betriebsbereit. Dies hängt davon ab, welche USB-Geräte Sie verwenden.

- Bei Verwendung eines USB-Hubs kann ein einwandfreier Betrieb nicht gewährleistet werden.
- Der Betrieb ist nicht für alle oben empfohlenen Computerumgebungen gewährleistet.

### USB-Modus

Es stehen zwei Modi für eine USB-Verbindung mit dem Computer zur Auswahl: [Normal] und [PTP]\*. Werksseitig ist der Modus [Normal] ausgewählt. In diesem Abschnitt wird davon ausgegangen, dass der Modus [Normal] ausgewählt ist.

\* Nur mit Windows XP kompatibel. Beim Anschluss an den Computer werden nur die Daten aus dem von der Kamera ausgewählten Ordner auf den Computer kopiert. Folgen Sie zur Auswahl des Ordners den Anweisungen auf Seite 59.

### Kommunikation mit dem Computer

Wenn Sie aus dem Suspend-Modus oder dem Ruhezustand den Computerbetrieb wieder aufnehmen, wird die Kommunikation zwischen Kamera und Computer eventuell nicht sofort wiederhergestellt.

### Wenn der Computer keinen USB-Anschluss besitzt

Wenn weder ein USB-Anschluss noch ein Steckplatz für einen „Memory Stick“ vorhanden ist, können Sie die Bilder mithilfe eines Zusatzgerätes kopieren. Einzelheiten hierzu können Sie der Website von Sony entnehmen.  
<http://www.sony.net/>

## Inhalt der CD-ROM

### ■ USB-Treiber

Der Treiber ist für den Anschluss der Kamera an den Computer erforderlich. Wenn Sie unter Windows XP arbeiten, müssen Sie den USB-Treiber installieren.

### ■ Picture Package

Diese Anwendung dient der einfachen Übertragung der Bilder von der Kamera auf den Computer. Zudem stehen Ihnen so die verschiedenen Funktionen zur Verfügung. Beim Installieren von „Picture Package“ wird gleichzeitig der USB-Treiber installiert.



- Die einzelnen Schritte sind vom Betriebssystem abhängig.
- **Schließen Sie alle aktiven Anwendungen auf dem Computer, bevor Sie USB-Treiber und Anwendung installieren.**
- Wenn Sie unter Windows XP oder Windows 2000 arbeiten, melden Sie sich als Administrator an.

## Installieren des USB-Treibers

Wenn Sie unter Windows XP arbeiten, müssen Sie den USB-Treiber installieren. Nachdem der USB-Treiber einmal installiert wurde, ist keine weitere Installation des USB-Treibers erforderlich.

### 1 Schalten Sie den Computer ein, und legen Sie die mitgelieferte CD-ROM in das CD-ROM-Laufwerk ein.

**Schließen Sie die Kamera noch nicht an den Computer an.**

Der Installationsbildschirm wird angezeigt. Falls er nicht angezeigt wird, doppelklicken Sie nacheinander auf  (My Computer) →  (PICTUREPACKAGE).

- Wenn Sie mit der Anwendung „Picture Package“ arbeiten möchten, klicken Sie auf „Picture Package“. Der USB-Treiber wird bei der Installation von „Picture Package“ installiert (Seite 87).
- Schließen Sie vor der Installation des USB-Treibers alle aktiven Anwendungen, wenn Sie den Computer gerade verwenden.

### 2 Klicken Sie auf dem Installationsbildschirm auf [USB Driver].

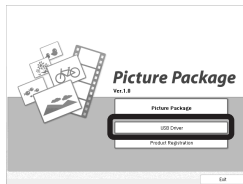

Der Bildschirm „InstallShield Wizard“ wird angezeigt.

### 3 Klicken Sie auf [Next].



Die Installation des USB-Treibers beginnt. Nach Beendigung der Installation erhalten Sie eine entsprechende Meldung.

### 4 Klicken Sie auf [Yes, I want to restart my computer now], und klicken Sie dann auf [Finish].

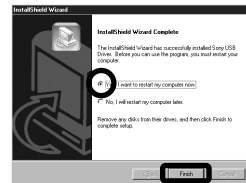

Der Computer wird neu gestartet. Jetzt können Sie die USB-Verbindung herstellen.

### 5 Nehmen Sie die CD-ROM heraus.



## Anschließen der Kamera an den Computer

- 1** Legen Sie den „Memory Stick“ mit den Bildern, die Sie kopieren möchten, in die Kamera ein.

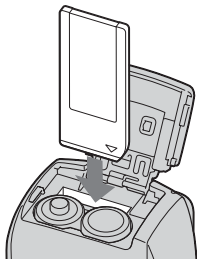

- Verwenden Sie Akkus mit ausreichender Akkukapazität oder das Netzteil (nicht mitgeliefert). Wenn Sie Bilder auf den Computer kopieren und dabei schwache Akkus verwenden, kann der Kopiervorgang fehlschlagen, oder es können Daten beschädigt werden, falls die Kamera auf Grund zu schwacher Batterien ausgeschaltet wird.

- 2** Schalten Sie die Kamera und den Computer ein.

- 3** Schließen Sie das mitgelieferte USB-Kabel an die  (USB)-Buchse der Kamera an.

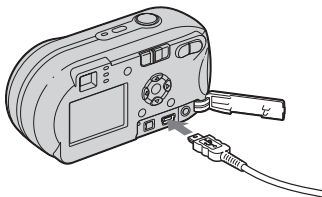

- 4** Schließen Sie das USB-Kabel an den Computer an.

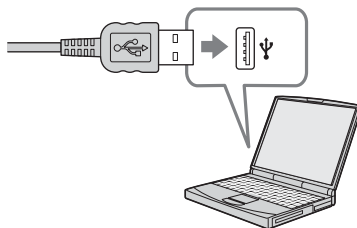

- Wenn Sie einen Desktopcomputer verwenden, schließen Sie das USB-Kabel an den USB-Anschluss auf der Rückseite an.
- Wenn Sie mit Windows XP arbeiten, wird automatisch der AutoPlay-Assistent auf dem Desktop angezeigt. Gehen Sie zu Seite 83.

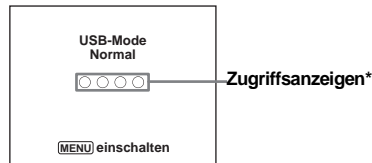

„USB-Mode Normal“ wird auf dem LCD-Bildschirm der Kamera angezeigt. Wenn zum ersten Mal eine USB-Verbindung hergestellt wird, führt der Computer automatisch das verwendete Programm aus, um die Kamera zu erkennen. Warten Sie einen Moment.

\* Während der Kommunikation leuchten die Zugriffsanzeigen rot. Verwenden Sie den Computer erst, wenn die Anzeigen weiß leuchten.

- Wenn „USB-Mode Normal“ in Schritt **4** nicht angezeigt wird, drücken Sie auf MENU, wählen Sie [USB-Anschluss] und anschließend die Option [Normal].

## **Entfernen des USB-Kabels, Herausnehmen des „Memory Stick“ aus der Kamera oder Ausschalten der Kamera bei bestehender USB-Verbindung**

Für Benutzer von Windows 2000, Me oder XP

- 1 Doppelklicken Sie auf der Taskleiste auf .



**Doppelklicken Sie hier**

- 2 Klicken Sie auf  (Sony DSC), und klicken Sie anschließend auf [Stop].
- 3 Bestätigen Sie die Geräteauswahl im Bestätigungsfenster, und klicken Sie dann auf [OK].
- 4 Klicken Sie auf [OK].  
Schritt 4 muss von Windows XP-Benutzern nicht ausgeführt werden.
- 5 Ziehen Sie das USB-Kabel ab, und nehmen Sie den „Memory Stick“ aus der Kamera heraus, oder schalten Sie die Kamera aus.

## **Für Benutzer von Windows 98 oder 98SE**

Stellen Sie sicher, dass die Zugriffsanzeigen (Seite 81) auf dem Bildschirm weiß aufleuchten, und führen Sie anschließend nur den oben beschriebenen Schritt 5 durch.

## *Kopieren von Bildern*

– Windows 98/98SE/2000/Me

- 1 Doppelklicken Sie auf [My Computer], und doppelklicken Sie anschließend auf [Removable Disk].**

Der Inhalt des in die Kamera eingelegten „Memory Stick“ wird angezeigt.

- In diesem Abschnitt wird an einem Beispiel gezeigt, wie Sie Bilder in den Ordner „My Documents“ kopieren können.
- Wenn das Symbol „Removable Disk“ nicht angezeigt wird, lesen Sie auf Seite 83 nach.
- Wenn Sie unter Windows XP arbeiten, lesen Sie auf Seite 83 nach.

- 2 Doppelklicken Sie auf [DCIM], und doppelklicken Sie dann auf den Ordner, in dem die zu kopierenden Bilddateien gespeichert sind.**

- 3 Klicken Sie mit der rechten Maustaste auf die Bilddatei, und wählen Sie im Kontextmenü die Option [Copy].**

- 4 Doppelklicken Sie auf den Ordner „My Documents“, klicken Sie mit der rechten Maustaste auf das Fenster „My Documents“, und wählen Sie im Kontextmenü die Option [Paste].**

Die Bilddateien werden in den Ordner „My Documents“ kopiert.

## Wenn ein Bild mit dem Dateinamen im Zielordner bereits vorhanden ist

Sie werden gefragt, ob Sie das vorhandene Bild überschreiben möchten. Wenn Sie das vorhandene Bild mit dem neuen Bild überschreiben, werden die ursprünglichen Dateidaten gelöscht.

## So ändern Sie den Dateinamen

Wenn Sie eine Bilddatei auf den Computer kopieren möchten, ohne die vorhandene Datei zu überschreiben, müssen Sie den Dateinamen vor dem Kopieren entsprechend ändern. Beachten Sie dabei, dass Sie nach dem Ändern des Dateinamens das Bild nicht mehr auf der Kamera wiedergeben können. Möchten Sie die Bilder auf der Kamera wiedergeben, führen Sie die auf Seite 87 beschriebenen Schritte durch.

## Wenn das Symbol „Removable Disk“ nicht angezeigt wird

- 1 Klicken Sie mit der rechten Maustaste auf [My Computer], und wählen Sie im Kontextmenü die Option [Properties]. Der Bildschirm „System Properties“ wird angezeigt.
- 2 Rufen Sie den [Device Manager] auf.
  - ① Klicken Sie auf [Hardware].
  - ② Klicken Sie auf [Device Manager].
    - Benutzer von Windows 98, 98SE und Me müssen Schritt ① nicht ausführen. Klicken Sie auf die Registerkarte [Device Manager].
- 3 Wird [📷 Sony DSC] angezeigt, löschen Sie den Eintrag.
  - ① Klicken Sie mit der rechten Maustaste auf [📷 Sony DSC].
  - ② Klicken Sie auf [Uninstall]. Der Bildschirm „Confirm Device Removal“ wird angezeigt.
    - Klicken Sie unter Windows 98, 98SE oder Me auf [Remove].
  - ③ Klicken Sie auf [OK]. Das Gerät wird gelöscht.

Installieren Sie den USB-Treiber erneut von der CD-ROM (Seite 80).

## – Windows XP

### Kopieren von Bildern unter Verwendung des Windows XP AutoPlay-Assistenten

- 1 **Stellen Sie eine USB-Verbindung her (Seite 81). Klicken Sie auf [Copy pictures to a folder on my computer using Microsoft Scanner and Camera Wizard], und klicken Sie dann auf [OK].**

Der Bildschirm „Scanner and Camera Wizard“ wird angezeigt.
- 2 **Klicken Sie auf [Next].**

Die auf dem „Memory Stick“ gespeicherten Bilder werden angezeigt.
- 3 **Deaktivieren Sie die Kontrollkästchen neben den Bildern, die Sie nicht auf den Computer kopieren möchten, und klicken Sie dann auf [Next].**

Der Bildschirm „Picture Name and Destination“ wird angezeigt.

**4 Geben Sie einen Namen und einen Speicherort für die Bilder an, und klicken Sie dann auf [Next].**

Der Kopiervorgang startet. Wenn der Kopiervorgang abgeschlossen ist, wird das Fenster „Other Options“ angezeigt.

**5 Wählen Sie die Option [Nothing. I'm finished working with these pictures] aus, und klicken Sie dann auf [Next].**

Der Bildschirm „Completing the Scanner and Camera Wizard“ wird angezeigt.

**6 Klicken Sie auf [Finish].**

Der Assistent wird geschlossen.

- Wenn Sie weitere Bilder kopieren möchten, folgen Sie dem unter **1** auf Seite 82 beschriebenen Verfahren, und ziehen Sie das USB-Kabel wie dort beschrieben zunächst ab und schließen Sie es dann wieder an. Führen Sie anschließend das unter Schritt **1** beschriebene Verfahren erneut durch.

## *Anzeigen von Bildern auf dem Computer*

**1 Klicken Sie auf [Start], und klicken Sie dann auf [My Documents].**

Der Inhalt des Ordners „My Documents“ wird angezeigt.

- In diesem Abschnitt wird an einem Beispiel gezeigt, wie Sie kopierte Bilder aus dem Ordner „My Documents“ anzeigen können.
- Wenn Sie nicht mit Windows XP arbeiten, doppelklicken Sie auf dem Desktop auf [My Documents].

**2 Doppelklicken Sie auf die gewünschte Bilddatei.**

Das Bild wird angezeigt.

## Speicherort von Bilddateien und Dateinamen

Die mit der Kamera aufgenommenen Bilddateien werden in einer Ordnerstruktur auf dem „Memory Stick“ gespeichert.

### Beispiel: Anzeigen von Ordnern unter Windows XP (unter Verwendung eines „Memory Stick“)

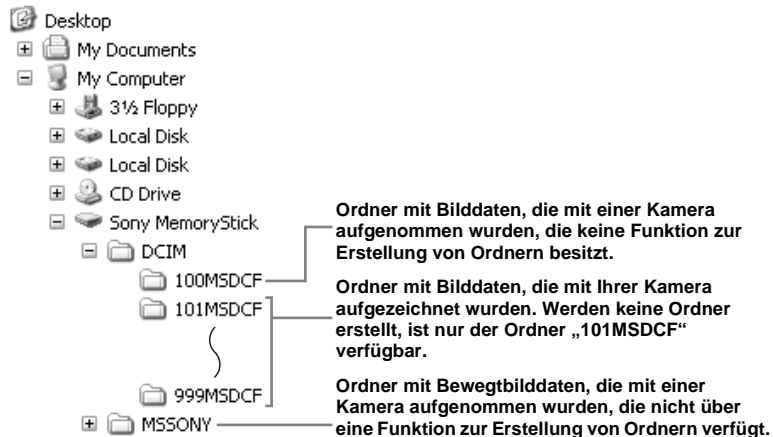

- Sie können keine Bilder in den Ordnern „100MSDCF“ oder „M550NY“ speichern. Die Bilder in diesen Ordnern sind nur zur Anzeige verfügbar.
- Weitere Informationen zu den Ordnern finden Sie auf Seite 47 und 59.

Ordner	Dateiname	Bedeutung der Datei
101MSDCF bis 999MSDCF	DSC0□□□□.JPG	<ul style="list-style-type: none"> <li>• Standbilddateien aufgenommen im Modus:               <ul style="list-style-type: none"> <li>– Normaler Modus (Seite 24)</li> <li>– Serie-Modus (Seite 56)</li> <li>– Multi Burst-Modus (Seite 57)</li> </ul> </li> </ul>
	MOV0□□□□.MPG	<ul style="list-style-type: none"> <li>• Bewegbilddateien (Seite 74)</li> </ul>
	MOV0□□□□.THM	<ul style="list-style-type: none"> <li>• Im Bewegbildmodus aufgenommene Indexbilddateien (Seite 74)</li> </ul>

- □□□□ steht für eine beliebige Zahl zwischen 0001 und 9999.
- Die Nummern einer im Bewegbildmodus aufgenommenen Bilddatei stimmen mit den entsprechenden Indexbilddateien überein.

## Anzeigen von Bildern, die zuvor auf einen Computer kopiert wurden

Dieser Vorgang muss für Bilddateien durchgeführt werden, die auf einen Computer kopiert und über die Kamera bereits vom „Memory Stick“ gelöscht wurden.

Kopieren Sie die auf dem Computer gespeicherten Bilddateien auf einen „Memory Stick“, und zeigen Sie die Bilder auf der Kamera an.

- Überspringen Sie Schritt **1**, wenn Sie den von der Kamera zugewiesenen Dateinamen nicht geändert haben.
- Je nach Bildgröße können Sie ein Bild möglicherweise nicht anzeigen.
- Bilder, die auf einem Computer bearbeitet oder mit einer anderen Kamera aufgenommen wurden, können auf dieser Kamera möglicherweise nicht wiedergegeben werden.
- Wird in einer Warnmeldung darauf hingewiesen, dass Sie im Begriff sind, Daten zu überschreiben, geben Sie in Schritt **1** andere Ziffern ein.
- Ist kein Ordner zum Speichern der Bilddatei verfügbar, erstellen Sie einen neuen Ordner, bevor Sie die Bilddatei kopieren. Einzelheiten zum Erstellen von Ordnern finden Sie auf Seite 47.

### **1** Klicken Sie mit der rechten Maustaste auf die Bilddatei und anschließend auf [Rename]. Ändern Sie den Dateinamen in „DSC0□□□□“.

□□□□ steht für eine beliebige Zahl zwischen 0001 und 9999.

- Die Anzeige der Dateierweiterung hängt von der Konfiguration des Computers ab. Bei Standbildern lautet die Dateierweiterung „JPG“, bei Bewegtbildern „MPG“. Ändern Sie die Dateierweiterung nicht.

### **2** Kopieren Sie die Bilddatei in einen Ordner auf dem „Memory Stick“.

- ① Klicken Sie mit der rechten Maustaste auf die Bilddatei und anschließend auf [Copy].
- ② Doppelklicken Sie auf den Ordner [DCIM] auf dem [Removable Disk] oder [Sony MemoryStick] unter [My Computer].
- ③ Klicken Sie mit der rechten Maustaste im Ordner [DCIM] auf den Unterordner [□□□MSDCF] und anschließend auf [Paste].  
□□□ steht für eine beliebige Zahl zwischen 100 to 999.

## Installieren von „Picture Package“

### „Picture Package“ eignet sich nur für Windows-Computer.

Mit der „Picture Package“-Software können Sie auf dem Windows-Computer die Bilder verwalten, die Sie mit der Kamera aufgenommen haben. Beim Installieren der „Picture Package“-Software wird gleichzeitig der USB-Treiber installiert.

- Schließen Sie vor der Installation von „Picture Package“ alle aktiven Anwendungen, wenn Sie den Computer gerade verwenden.

## Computerumgebung

Informationen zur allgemeinen Seite 79-Betriebsumgebung finden Sie auf Windows.

Darüber hinaus gibt es folgende Systemanforderungen:

**Software:** Macromedia Flash Player 6.0 oder höher, Windows Media Player 7.0 oder höher und DirectX 9.0b oder höher.

**Soundkarte:** 16-Bit-Stereosoundkarte mit Lautsprechern

**Speicher:** 64 MB oder mehr (Empfohlen: 128 MB oder mehr)

**Festplatte:** Benötigter Festplattenspeicher für die Installation: ca. 200 MB

**Anzeige:** Grafikkarte mit 4 MB VRAM (kompatibel mit dem „DirectDraw“-Treiber)

- Für die Erstellung der automatischen Wiedergabe (Seite 90) ist ein Pentium III- Prozessor mit 500 MHz (oder höher) erforderlich.
- Diese Software ist mit der „DirectX“- Technologie kompatibel. „DirectX“ muss vor der Verwendung installiert werden.
- Für die Erstellung von CD-Rs ist eine separate Anwendung erforderlich.

## 1 Schalten Sie den Computer ein, und legen Sie die mitgelieferte CD-ROM in das CD-ROM-Laufwerk ein.

Der Installationsbildschirm wird angezeigt.

- Sollte der USB-Treiber (Seite 80) noch nicht installiert sein, schließen Sie die Kamera erst nach der Installation der „Picture Package“-Software an den Computer an (gilt nicht für Windows XP).

## 2 Klicken Sie auf [Picture Package].



Der Bildschirm „Choose Setup Language“ wird angezeigt.

## 3 Wählen Sie die gewünschte Sprache aus, und klicken Sie dann auf [Next].

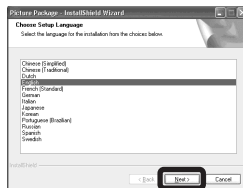

- In diesem Abschnitt werden die Bildschirme auf Englisch beschrieben.

## 4 Klicken Sie auf [Next].

Der Bildschirm „License Agreement“ wird angezeigt.

Lesen Sie den Lizenzvertrag sorgfältig durch. Wenn Sie die Bedingungen des Lizenzvertrags akzeptieren, aktivieren Sie das Kontrollkästchen „I accept the terms of the license agreement“, und klicken Sie anschließend auf [Next].



## 5 Klicken Sie auf [Next].

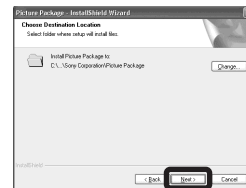

## 6 Klicken Sie im Bildschirm „Ready to Install the Program“ auf [Install].

Die Installation beginnt.



Folgen Sie den Anweisung im Bildschirm „Welcome to setup for Direct X“, der nach der Installation der Anwendung angezeigt wird.



**7 Aktivieren Sie ggf. das Kontrollkästchen „Yes, I want to restart my computer now“, und klicken Sie dann auf [Finish].**

Der Computer wird neu gestartet.

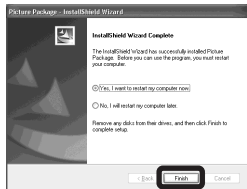

Die Verknüpfungssymbole von „Picture Package Menu“ und „Picture Package destination Folder“ werden angezeigt.

**8 Nehmen Sie die CD-ROM heraus.**

*Kopieren von Bildern mit „Picture Package“*

**Schließen Sie die Kamera mit dem USB-Kabel an den Computer an.**

„Picture Package“ wird automatisch gestartet, und die Bilder auf dem „Memory Stick“ werden automatisch auf den Computer kopiert. Nachdem die Bilder kopiert wurden startet „Picture Package Viewer“ automatisch, und die kopierten Bilder werden angezeigt.

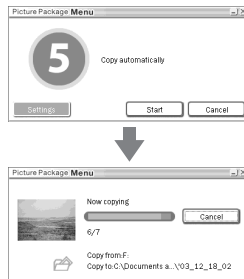

- Normalerweise werden die Ordner „Picture Package“ und „Datum“ innerhalb des Ordners „My Documents“ erstellt, und alle mit der Kamera aufgezeichneten Bilddateien werden in diesen Ordner kopiert.
- Wenn „Picture Package“ die Bilder nicht automatisch kopiert, starten Sie „Picture Package Menu“, und überprüfen Sie unter [Settings] die Option [Copy automatically].
- Windows XP ist so eingestellt, dass der AutoPlay-Assistent aktiviert wird. Sie können den AutoPlay-Assistenten unter [Settings] im „Picture Package Menu“ deaktivieren.

*Verwenden von „Picture Package“*

Starten Sie das „Picture Package Menu“ auf dem Desktop, um die verschiedenen Funktionen zu verwenden.

- Der Standardbildschirm hängt vom Betriebssystem ab. Über die Schaltfläche [Settings] rechts unten können Sie die Anordnung der Schaltflächen ändern.
- Weitere Informationen zur Verwendung der Software erhalten Sie, indem Sie in einem beliebigen Bildschirm auf  klicken und so die Online-Hilfe aufrufen.

Technische Unterstützung zu „Picture Package“ erhalten Sie im Pixela User Support Center. Weitere Informationen finden Sie in der beiliegenden Anleitung zur CD-ROM.

## Anzeigen von Bildern auf einem Computer

Klicken Sie links im Bildschirm auf [Viewing video and pictures on PC].  
Klicken Sie rechts unten im Bildschirm auf [Viewing video and pictures on PC].

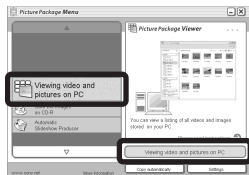

Der Bildschirm für die Anzeige der Bilder wird angezeigt.

## Speichern von Bildern auf einer CD-R

Klicken Sie links im Bildschirm auf [Save the images on CD-R].  
Klicken Sie rechts unten im Bildschirm auf [Save the images on CD-R].

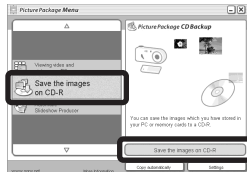

Der Bildschirm für das Speichern von Bildern auf einer CD-R wird angezeigt.

- Für das Speichern von Bildern auf einer CD-R ist ein CD-R-Laufwerk erforderlich. Weitere Informationen zu kompatiblen Laufwerken finden Sie auf der Website des Pixela User Support Center: <http://www.ppackage.com/>

## Verwenden der automatischen Wiedergabe

Klicken Sie links im Bildschirm auf [Automatic Slideshow Producer].  
Klicken Sie rechts unten im Bildschirm auf [Automatic Slideshow Producer].

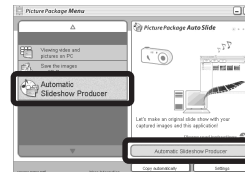

Der Bildschirm für die automatische Wiedergabe wird angezeigt.

# Kopieren von Bildern auf den Computer

## – Für Macintosh-Benutzer

### Empfohlene Computerumgebung

**Betriebssystem:** Mac OS 9.1, 9.2 oder Mac OS X (v10.0/v10.1/v10.2/v10.3)

Eines der oben angegebenen Betriebssysteme muss ab Werk installiert sein.

**USB-Anschluss:** Standardmäßig geliefert

- Wenn Sie zwei oder mehr USB-Geräte gleichzeitig an einen Computer anschließen, sind einige Geräte, Ihre Kamera unter Umständen eingeschlossen, nicht betriebsbereit. Dies hängt davon ab, welche USB-Geräte Sie verwenden.
- Bei Verwendung eines USB-Hubs kann ein einwandfreier Betrieb nicht gewährleistet werden.
- Der Betrieb ist nicht für alle oben empfohlenen Computerumgebungen gewährleistet.

### USB-Modus

Es stehen zwei Modi für eine USB-Verbindung mit dem Computer zur Auswahl: [Normal] und [PTP]\*.

Werkseitig ist der Modus [Normal] ausgewählt. In diesem Abschnitt wird davon ausgegangen, dass der Modus [Normal] ausgewählt ist.

\* Nur mit Mac OS X kompatibel. Beim Anschluss an den Computer werden nur die Daten aus dem von der Kamera ausgewählten Ordner auf den Computer kopiert. Folgen Sie zur Auswahl des Ordners den Anweisungen auf Seite 59.

### Kommunikation mit dem Computer

Wenn Sie aus dem Suspend-Modus oder dem Ruhezustand den Computerbetrieb wieder aufnehmen, wird die Kommunikation zwischen Kamera und Computer eventuell nicht sofort wiederhergestellt.

### Wenn der Computer keinen USB-Anschluss besitzt

Wenn weder ein USB-Anschluss noch ein Steckplatz für einen „Memory Stick“ vorhanden ist, können Sie die Bilder mit Hilfe eines Zusatzgeräts kopieren. Einzelheiten hierzu können Sie der Website von Sony entnehmen.  
<http://www.sony.net/>

### 1 Anschließen der Kamera an den Computer

Einzelheiten finden Sie auf Seite 81.

### Entfernen des USB-Kabels, Herausnehmen des „Memory Stick“ aus der Kamera oder Ausschalten der Kamera bei bestehender USB-Verbindung

Ziehen Sie das Laufwerkssymbol oder das Symbol für den „Memory Stick“ auf das Symbol „Trash“ (Papierkorb). Entfernen Sie anschließend das USB-Kabel, nehmen Sie den „Memory Stick“ heraus, oder schalten Sie die Kamera aus.

- Wenn Sie unter Mac OS X v10.0 arbeiten, ziehen Sie das USB-Kabel usw. erst ab, nachdem Sie den Computer ausgeschaltet haben.

### 2 Kopieren von Bildern

- 1 Doppelklicken Sie auf das neu erstellte Symbol auf dem Desktop.  
Der Inhalt des in die Kamera eingelegten „Memory Stick“ wird angezeigt.
- 2 Doppelklicken Sie auf „DCIM“.
- 3 Doppelklicken Sie auf den Ordner, in dem die zu kopierenden Bilder gespeichert sind.

- Ziehen Sie die Bilddateien auf das Festplattensymbol.  
Die Bilddateien werden auf die Festplatte kopiert.  
Einzelheiten zu dem Speicherort der Bilder und den Dateinamen finden Sie auf Seite 85.

### **3 Anzeigen von Bildern auf dem Computer**

- Doppelklicken Sie auf das Festplattensymbol.
  - Doppelklicken Sie in dem Ordner, der die kopierten Dateien enthält, auf die gewünschte Bilddatei.  
Die Bilddatei wird geöffnet.
- „Picture Package“ kann nicht auf einem Macintosh verwendet werden.

### *Verwenden von „ImageMixer VCD2“*

#### **„ImageMixer VCD2“ eignet sich nur für Macintosh-Computer (Mac OS X (v10.1.5) oder höher).**

Mit der Software „ImageMixer VCD2“, die sich auf der im Lieferumfang der Kamera enthaltenen CD-ROM befindet, können Sie mit den auf dem Computer gespeicherten Bildern oder Bewegtbildern Video-CDs erstellen. Die so erstellten Bilddateien sind mit dem Dateiformat zum Erstellen von Video-CDs mit Toast von Roxio (nicht mitgeliefert) kompatibel.

- Schließen Sie vor der Installation von „ImageMixer VCD2“ alle Anwendungen, wenn Sie den Computer gerade verwenden.

Technische Unterstützung zu „ImageMixer VCD2“ erhalten Sie im Pixela User Support Center.  
Weitere Informationen finden Sie in der beiliegenden Anleitung zur CD-ROM.

### **Benötigte Computerumgebung**

**Betriebssystem:** Mac OS X (v10.1.5 oder höher)

Eines der oben angegebenen Betriebssysteme muss ab Werk installiert sein.

**CPU:** iMac, eMac, iBook, PowerBook, Power Mac G3/G4

**Speicher:** 128 MB oder mehr  
(Empfohlen: 256 MB oder mehr)

**Festplatte:** Benötigter Festplattenspeicher für die Installation: ca. 250 MB

**Anzeige:** mindestens 1.024 × 768 Pixel, mindestens 32.000 Farben

- QuickTime 4 oder höher muss vorinstalliert sein (empfohlen: QuickTime 5).
- Der Betrieb kann nicht für alle oben empfohlenen Computerumgebungen gewährleistet werden.

## 1 Installieren von „ImageMixer VCD2“

- 1 Schalten Sie den Computer ein.
  - Für die Anzeigeeinstellung sollten mindestens  $1.024 \times 768$  Pixel und mindestens 32.000 Farben verwendet werden.
- 2 Legen Sie die mitgelieferte CD-ROM in das CD-ROM-Laufwerk ein.
- 3 Doppelklicken Sie auf das CD-ROM-Symbol.
- 4 Kopieren Sie die Datei [IMXINST.SIT] im Ordner [MAC] auf das Festplattensymbol.
- 5 Doppelklicken Sie auf die Datei [IMXINST.SIT] in dem Zielordner.
- 6 Doppelklicken Sie auf die extrahierte Datei [ImageMixer VCD2\_Install].
- 7 Geben Sie im Bildschirm mit den Benutzerinformationen den gewünschten Namen und das Kennwort ein.  
Die Installation der Software beginnt.

## 2 Erstellen einer Video-CD

- 1 Öffnen Sie den Ordner [ImageMixer] unter [Application].
- 2 Klicken Sie auf [ImageMixer VCD2].
- 3 Klicken Sie auf [Video CD].  
Der Video-CD-Modus wird gestartet.
  - Sie können keine DVD-Videos erstellen.
- 4 Wählen Sie den Ordner aus, in dem die gewünschten Bilder gespeichert sind.
  - ① Wählen Sie im linken Frame den gewünschten Ordner aus, und klicken Sie anschließend auf [Add].  
Der markierte Ordner wird in das rechte Fenster verschoben.
  - ② Klicken Sie auf [Next].
- 5 Stellen Sie Menühintergrund, Schaltflächen, Titel usw. ein, und klicken Sie anschließend auf [Next].  
Bestätigen Sie die von Ihnen gewählten Einstellungen.

- 6 Bestätigen Sie die Vorschau der Video-CD-Datei.
  - ① Klicken Sie im linken Fenster auf die Datei, von der Sie eine Vorschau erstellen möchten.
  - ② Klicken Sie auf [▶], um die Vorschau anzuzeigen.
- 7 Klicken Sie auf [Next], und geben Sie den Datenträgernamen und das entsprechende Ziel an.  
Die Vorbereitungen zum Speichern der Datei auf einer CD-R sind abgeschlossen.
  - Mit „ImageMixer VCD2“ kann nur die Image-Datei zur Speicherung auf der CD-R erstellt werden. Für die eigentliche Erstellung einer Video-CD benötigen Sie „Toast“ von Roxio (nicht mitgeliefert).

## Fehlersuche/ Fehlerbehebung

Sollten Sie Probleme mit Ihrer Kamera haben, versuchen Sie zunächst folgende Lösungen.

- 1 Prüfen Sie zunächst die Punkte auf Seite 94 bis 104. **Wenn auf dem LCD-Bildschirm die Meldung „C:□□:□□“ angezeigt wird, wird gerade die Selbstdiagnose ausgeführt. Siehe Seite 107.**

- 2 Funktioniert die Kamera anschließend immer noch nicht ordnungsgemäß, drücken Sie die Taste RESET, die sich in der Buchsenabdeckung befindet, und schalten Sie dann die Kamera erneut ein. (Dadurch werden die Datums- und Uhrzeiteinstellungen usw. gelöscht.)

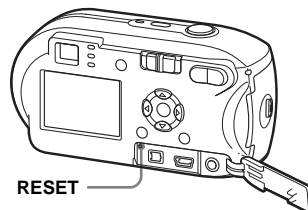





- 3 Kann das aufgetretene Problem auch auf diese Weise nicht behoben werden, wenden Sie sich an Ihren Sony-Händler oder an den autorisierten Sony-Kundendienst vor Ort.







## Akku und Energieversorgung

Symptom	Ursache	Lösung
<b>Die Anzeige der Akkurestzeit ist fehlerhaft. Oder: Es wird ausreichend Akkurestzeit angezeigt, aber trotzdem ist der Akku nach kurzer Zeit leer.</b>	<ul style="list-style-type: none"><li>• Sie haben die Kamera an einem Ort mit sehr niedrigen Temperaturen verwendet.</li><li>• Die Akkus sind entladen.</li><li>• Die Kontakte des Akkus oder die Anschlüsse im Akku-/„Memory Stick“-Fachdeckel sind verschmutzt.</li><li>• Die Nickel-Metallhydrid-Akkus weisen den so genannten „Memory-Effekt“ (Seite 10) auf.</li><li>• Bei Verwendung von Nickel-Metallhydrid-Akkus stimmen die Angaben zur verbleibenden Akkuzeit nicht.</li><li>• Die Akkus sind defekt (Seite 117).</li></ul>	<ul style="list-style-type: none"><li>→ Siehe Seite 117.</li><li>→ Legen Sie geladene Akkus ein oder tauschen Sie die Akkus durch neue aus (Seiten 11, 12).</li><li>→ Wischen Sie die Verschmutzung mit einem trockenen Tuch ab.</li><li>→ Um den Memory-Effekt wieder aufzuheben, verwenden Sie die Akkus, bis sie vollständig leer sind, bevor Sie sie erneut aufladen.</li><li>→ Um den Memory-Effekt wieder aufzuheben, verwenden Sie die Akkus, bis sie vollständig leer sind, bevor Sie sie erneut aufladen.</li><li>→ Tauschen Sie die Akkus durch neue aus.</li></ul>





Symptom	Ursache	Lösung
<b>Die Akkus entladen zu schnell.</b>	<ul style="list-style-type: none"> <li>• Sie haben die Kamera an einem Ort mit sehr niedrigen Temperaturen verwendet.</li> <li>• Die Nickel-Metallhydrid-Akkus sind nicht richtig aufgeladen.</li> <li>• Die Akkus sind defekt (Seite 117).</li> </ul>	<p>→ Siehe Seite 117.</p> <p>→ Laden Sie die Akkus vollständig auf (Seite 11).</p> <p>→ Tauschen Sie die Akkus durch neue aus.</p>
<b>Die Kamera lässt sich nicht einschalten.</b>	<ul style="list-style-type: none"> <li>• Die Akkus sind nicht ordnungsgemäß eingelegt.</li> <li>• Das Netzteil (nicht mitgeliefert) ist nicht angeschlossen.</li> <li>• Die Akkus sind entladen.</li> <li>• Die Akkus sind defekt (Seite 117).</li> </ul>	<p>→ Legen Sie die Akkus ordnungsgemäß ein (Seite 12).</p> <p>→ Schließen Sie das Netzteil richtig an die Kamera an (Seite 15).</p> <p>→ Legen Sie geladene Akkus ein oder tauschen Sie die Akkus durch neue aus (Seiten 11, 12).</p> <p>→ Tauschen Sie die Akkus durch neue aus.</p>
<b>Die Kamera schaltet sich plötzlich aus.</b>	<ul style="list-style-type: none"> <li>• Wenn Sie an der eingeschalteten Kamera ca. drei Minuten lang keine Bedienvorgänge ausführen, wird die Kamera automatisch ausgeschaltet, um den Akku zu schonen (Seite 16).</li> <li>• Die Akkus sind entladen.</li> </ul>	<p>→ Schalten Sie die Kamera wieder ein (Seite 16).</p> <p>→ Legen Sie geladene Akkus ein oder tauschen Sie die Akkus durch neue aus (Seiten 11, 12).</p>















## Aufnahmen von Standbildern/Bewegtbildern

Symptom	Ursache	Lösung
<b>Der LCD-Bildschirm wird nicht eingeschaltet, wenn die Kamera eingeschaltet wird.</b>	<ul style="list-style-type: none"> <li>• Nach der letzten Verwendung der Kamera wurde die Kamera ausgeschaltet, als der LCD-Bildschirm ausgeschaltet war.</li> </ul>	<p>→ Schalten Sie den LCD-Bildschirm ein (Seite 31).</p>
<b>Das Motiv ist auf dem LCD-Bildschirm nicht sichtbar.</b>	<ul style="list-style-type: none"> <li>• Der Modus-Wahlschalter ist nicht auf  oder  gestellt.</li> </ul>	<p>→ Stellen Sie ihn auf  oder  (Seiten 24 und 74).</p>
<b>Während der Aufnahme eines Bewegtbildes wird das aufgenommene Bild nicht auf dem LCD-Bildschirm angezeigt (nur DSC-P43).</b>	<ul style="list-style-type: none"> <li>• Es wurde die Bildgröße [640(Fein)] ausgewählt, während das A/V-Verbindungskabel an die A/V OUT (MONO)-Buchse angeschlossen war.</li> </ul>	<p>→ Ziehen Sie das A/V-Verbindungskabel ab.</p> <p>→ Wählen Sie für die Bildgröße eine beliebige Einstellung mit Ausnahme von [640(Fein)] aus.</p>



Symptom	Ursache	Lösung
<b>Das Bild ist nicht fokussiert.</b>	<ul style="list-style-type: none"> <li>• Der Abstand zum Motiv ist zu gering.</li> <li>• Während der Aufnahme von Standbildern wurde  (Kamera) auf  oder  gestellt.</li> <li>• Die Vorabfokussentfernung wurde eingestellt.</li> </ul>	<p>→ Achten Sie bei der Aufnahme darauf, dass die Entfernung zwischen Motiv und Objektiv größer als die Mindestentfernung von 10 cm ist (Seite 24).</p> <p>→ Wählen Sie eine andere Einstellung als  oder  (Seite 36).</p> <p>→ Setzen Sie die Kamera in den Autofokus-Modus (Seite 51).</p>
<b>Der Zoom funktioniert nicht.</b>	<ul style="list-style-type: none"> <li>• Der Modus-Wahlschalter ist auf  gestellt.</li> </ul>	<p>→ Während der Aufnahme von Bewegtbildern können Sie die Zoomfunktion nicht verwenden.</p>
<b>Der Präzisions-Digitalzoom funktioniert nicht.</b>	<ul style="list-style-type: none"> <li>• [Digitalzoom] wurde auf [Smart] gestellt. Diese Einstellung ist auf dem Setup-Bildschirm vorzunehmen.</li> <li>• Diese Funktion steht bei der Aufnahme von Bewegtbildern nicht zur Verfügung.</li> </ul>	<p>→ Setzen Sie [Digitalzoom] auf [Präzision] (Seite 27, 46 und 112).</p> <p>—</p>
<b>Der Smart-Zoom funktioniert nicht.</b>	<ul style="list-style-type: none"> <li>• [Digitalzoom] wurde auf [Präzision] gestellt. Diese Einstellung ist auf dem Setup-Bildschirm vorzunehmen.</li> <li>• Das Bildformat wurde auf [4M] oder [3:2] gestellt.</li> <li>• Sie nehmen im Multi Burst-Modus auf.</li> <li>• Diese Funktion steht bei der Aufnahme von Bewegtbildern nicht zur Verfügung.</li> </ul>	<p>→ Setzen Sie [Digitalzoom] auf [Smart] (Seite 27, 46 und 112).</p> <p>→ Wählen Sie ein Bildformat mit Ausnahme von [4M] und [3:2] (Seiten 21, 27).</p> <p>→ Der Smart-Zoom kann im Multi Burst-Modus nicht verwendet werden (Seite 27 und 57).</p> <p>—</p>
<b>Das Bild ist zu dunkel.</b>	<ul style="list-style-type: none"> <li>• Sie nehmen ein Motiv mit einer dahinterliegenden Lichtquelle auf.</li> <li>• Die Helligkeit des LCD-Bildschirms ist zu niedrig eingestellt.</li> </ul>	<p>→ Wählen Sie den Messmodus aus (Seite 54).</p> <p>→ Stellen Sie die Belichtung ein (Seite 52).</p> <p>→ Stellen Sie die Helligkeit der LCD-Beleuchtung ein (Seite 46 und 113).</p>
<b>Das Bild ist zu hell.</b>	<ul style="list-style-type: none"> <li>• Sie nehmen ein Motiv unter einem Spotlicht in einer dunklen Umgebung auf, zum Beispiel auf einer Bühne.</li> <li>• Die Helligkeit des LCD-Bildschirms ist zu hoch eingestellt.</li> </ul>	<p>→ Stellen Sie die Belichtung ein (Seite 52).</p> <p>→ Stellen Sie die Helligkeit der LCD-Beleuchtung ein (Seite 46 und 113).</p>



Symptom	Ursache	Lösung
<b>Wenn Sie den LCD-Bildschirm an einem sehr dunklen Ort betrachten, sind möglicherweise Bildstörungen sichtbar.</b>	<ul style="list-style-type: none"> <li>Die Kamera erhöht die Helligkeit des LCD-Bildschirms vorübergehend, so dass Sie das angezeigte Bild auch dann überprüfen können, wenn Sie die Kamera an einem dunklen Ort verwenden.</li> </ul>	→ Die veränderte Helligkeit hat jedoch keinerlei Auswirkung auf das aufgenommene Bild.
<b>Das Bild ist monochrom (schwarzweiß).</b>	<ul style="list-style-type: none"> <li>[PFX] (Bildeffekt) ist auf [S/W] gestellt.</li> </ul>	→ Wählen Sie einen anderen Modus als [S/W] (Seite 58).
<b>Bei der Aufnahme eines sehr hellen Motivs sind vertikale Streifen zu sehen.</b>	<ul style="list-style-type: none"> <li>Das Bild sieht verschmiert aus.</li> </ul>	→ Hierbei handelt es sich um keine Funktionsstörung.
<b>Sie können keine Bilder aufnehmen.</b>	<ul style="list-style-type: none"> <li>Es ist kein „Memory Stick“ eingelegt.</li> <li>Die Kapazität des „Memory Stick“ reicht nicht aus.</li> <li>Der Überschreibschutzschalter am „Memory Stick“ ist auf LOCK gesetzt.</li> <li>Während der Blitz geladen wird, sind keine Aufnahmen möglich.</li> <li>Der Modus-Wahlschalter wurde für die Aufnahme eines Standbildes nicht auf  gestellt.</li> <li>Der Modus-Wahlschalter wurde für die Aufnahme eines Bewegtbildes nicht auf  gestellt.</li> <li>Das Bildformat wurde für die Aufnahme eines Bewegtbildes auf [640(Fein)] gestellt.</li> </ul>	<p>→ Legen Sie einen „Memory Stick“ ein (Seite 20).</p> <p>→ Löschen Sie die auf dem „Memory Stick“ gespeicherten Bilder (Seite 41).</p> <p>→ Tauschen Sie den „Memory Stick“ aus.</p> <p>→ Schieben Sie den Schalter in die Position, in der Aufnahmen möglich sind (Seite 116).</p> <p>—</p> <p>→ Stellen Sie den Modus-Wahlschalter auf  (Seite 24).</p> <p>→ Stellen Sie den Modus-Wahlschalter auf  (Seite 74).</p> <p>→ Verwenden Sie einen „Memory Stick PRO“ (Seite 74 und 115).</p> <p>→ Wählen Sie für die Bildgröße eine beliebige Einstellung mit Ausnahme von [640(Fein)] aus.</p>
<b>Die Aufnahme dauert sehr lange.</b>	<ul style="list-style-type: none"> <li>Die Funktion „NR langsame Verschlusszeit“ wurde aktiviert.</li> </ul>	→ Siehe Seite 36.

Symptom	Ursache	Lösung
<b>Sie können keine Bilder mit dem Blitz aufnehmen.</b>	<ul style="list-style-type: none"> <li>• Der Modus-Wahlschalter wurde nicht auf  gestellt.</li> <li>• Der Blitz ist auf  (Kein Blitz) gestellt.</li> <li>• Während der Aufnahme von Standbildern wurde  (Kamera) auf  oder  gestellt.</li> <li>• Während der Aufnahme von Standbildern wurde  (Kamera) auf  oder  gestellt.</li> <li>• Die Kamera befindet sich im Burst- oder Multi Burst-Modus.</li> </ul>	<p>→ Stellen Sie den Modus-Wahlschalter auf  (Seite 24).</p> <p>→ Stellen Sie den Blitz auf „Auto“ (Keine Anzeige),  (Erzwungener Blitz) oder  (Verlangsamer Auslöser) (Seite 29).</p> <p>→ Wählen Sie einen anderen Modus als  und  (Seite 36).</p> <p>→ Wählen Sie den Blitz-Modus  (Erzwungener Blitz) aus (Seite 36).</p> <p>→ Deaktivieren Sie den Serie- oder Multi Burst-Modus.</p>
<b>Aufnahmen im Serien-Modus sind nicht möglich.</b>	<ul style="list-style-type: none"> <li>• Die Kapazität des „Memory Stick“ reicht nicht aus.</li> <li>• Die Kamera kann nur ein Bild aufnehmen, da der Akkuladestatus nicht ausreicht.</li> </ul>	<p>→ Löschen Sie nicht mehr benötigte Bilder (Seite 41 und 76).</p> <p>→ Legen Sie geladene Akkus ein oder tauschen Sie die Akkus durch neue aus (Seiten 11, 12).</p>
<b>Das Motiv hat rote Augen.</b>	—	→ Setzen Sie [Rotaugen-Reduz] auf [Ein] (Seite 30).
<b>Datum und Uhrzeit werden nicht ordnungsgemäß aufgezeichnet.</b>	<ul style="list-style-type: none"> <li>• Datum und Uhrzeit sind nicht richtig eingestellt.</li> </ul>	→ Stellen Sie Datum und Uhrzeit richtig ein (Seite 17).
<b>Der Blendenwert und die Verschlusszeit blinken, wenn Sie den Auslöser halb durchgedrückt halten.</b>	<ul style="list-style-type: none"> <li>• Die Belichtung ist nicht richtig eingestellt.</li> </ul>	→ Stellen Sie die Belichtung ein (Seite 52).
<b>Auf dem Sucher wird ein Muster angezeigt.</b>	<ul style="list-style-type: none"> <li>• Dies liegt an der Struktur des Suchers.</li> </ul>	→ Hierbei handelt es sich um keine Funktionsstörung.

## Anzeigen von Bildern

Symptom	Ursache	Lösung
<b>Das Bild kann nicht wiedergegeben werden.</b>	<ul style="list-style-type: none"> <li>• Der Modus-Wahlschalter wurde nicht auf  gestellt.</li> <li>• Sie haben den Ordner- oder Dateinamen auf dem Computer geändert.</li> <li>• Sie können das Bild nicht auf der Kamera wiedergeben, wenn es auf dem Computer bearbeitet wurde.</li> <li>• Die Kamera befindet sich im USB-Modus.</li> </ul>	<p>→ Stellen Sie den Modus-Wahlschalter auf  (Seite 37).</p> <p>→ Siehe Seite 87.</p> <p>—</p> <p>→ Unterbrechen Sie die USB-Verbindung (Seite 82).</p>
<b>Nach der Wiedergabe erscheint das Bild grobkörnig.</b>	<ul style="list-style-type: none"> <li>• Das Bild erscheint im ersten Moment für eine Bearbeitung nicht scharf genug.</li> </ul>	<p>→ Hierbei handelt es sich um keine Funktionsstörung.</p>
<b>Die Bilder lassen sich nicht auf einem Fernsehgerät wiedergeben (nur DSC-P43).</b>	<ul style="list-style-type: none"> <li>• Die Kameraeinstellung [Videoausgang] auf dem Setup-Bildschirm stimmt nicht.</li> <li>• Die Verbindung ist nicht richtig hergestellt.</li> </ul>	<p>→ Stellen Sie [Videoausgang] auf [NTSC] oder [PAL] ein (Seite 46 und 113).</p> <p>→ Prüfen Sie die Verbindung (Seite 39).</p>
<b>Die Bilder lassen sich nicht auf einem Computer wiedergeben.</b>	—	→ Siehe Seite 100.

## Löschen/Bearbeiten von Bildern

Symptom	Ursache	Lösung
<b>Die Kamera kann ein Bild nicht löschen.</b>	<ul style="list-style-type: none"> <li>• Das Bild ist geschützt.</li> <li>• Der Überschreibschutzschalter am „Memory Stick“ ist auf LOCK gesetzt.</li> </ul>	<p>→ Heben Sie den Schutz auf (Seite 64).</p> <p>→ Schieben Sie den Schalter in die Position, in der Aufnahmen möglich sind (Seite 115).</p>
<b>Sie haben das Bild versehentlich gelöscht.</b>	<ul style="list-style-type: none"> <li>• Ein gelöscht Bild lässt sich nicht wiederherstellen.</li> </ul>	<p>→ Durch das Schützen von Bildern kann ein unbeabsichtigtes Löschen der Bilder vermieden werden (Seite 64).</p> <p>→ Der Überschreibschutzschalter am „Memory Stick“ verhindert ein versehentliches Löschen der Bilder (Seite 116).</p>
<b>Die Funktion zur Änderung des Formats funktioniert nicht.</b>	<ul style="list-style-type: none"> <li>• Sie können die Größe von Bewegtbildern und Multi Burst-Bildern nicht ändern.</li> </ul>	—

Symptom	Ursache	Lösung
<b>Sie können kein Drucksymbol (DPOF) zuweisen.</b>	<ul style="list-style-type: none"> <li>• Drucksymbole (DPOF) können nicht bei Bewegtbildern verwendet werden.</li> </ul>	—
<b>Sie können ein Bild nicht schneiden.</b>	<ul style="list-style-type: none"> <li>• Das Bewegtbild ist zu kurz zum Schneiden.</li> <li>• Geschützte Bewegtbilder können nicht geschnitten werden.</li> <li>• Standbilder können nicht geschnitten werden.</li> </ul>	<p>—</p> <p>→ Heben Sie den Schutz auf (Seite 64).</p> <p>—</p>

## Computer

Symptom	Ursache	Lösung
<b>Sie wissen nicht, ob Sie Ihre Kamera mit dem vorhandenen Betriebssystem verwenden können.</b>	—	→ Weitere Informationen finden Sie unter „Empfohlene Computerumgebung“ (Seite 79 und 91).
<b>Der USB-Treiber lässt sich nicht installieren.</b>	—	→ Melden Sie sich unter Windows 2000 als Administrator an (Seite 79).

Symptom	Ursache	Lösung
<b>Der Computer erkennt die Kamera nicht.</b>	<ul style="list-style-type: none"> <li>• Die Kamera ist ausgeschaltet.</li> <li>• Der Akkuladestatus ist nicht ausreichend.</li> <li>• Sie verwenden nicht das mitgelieferte USB-Kabel.</li> <li>• Das USB-Kabel ist nicht richtig angeschlossen.</li> </ul> <ul style="list-style-type: none"> <li>• [USB-Anschluss] wurde nicht auf [Normal] gestellt. Diese Einstellung ist auf dem Setup-Bildschirm vorzunehmen.</li> <li>• Die USB-Anschlüsse am Computer sind neben Tastatur oder Maus noch mit anderen Geräten belegt.</li> <li>• Die Kamera ist nicht direkt mit dem Computer verbunden.</li> <li>• Der USB-Treiber ist nicht installiert.</li> <li>• Ihr Computer erkennt das Gerät nicht richtig, weil Sie Kamera und Computer mit dem USB-Kabel verbunden haben, bevor Sie den „USB Driver“ von der mitgelieferten CD-ROM installiert haben.</li> </ul>	<ul style="list-style-type: none"> <li>→ Schalten Sie die Kamera ein (Seite 16).</li> <li>→ Verwenden Sie das Netzteil (nicht mitgeliefert) (Seite 15).</li> <li>→ Verwenden Sie das mitgelieferte USB-Kabel (Seite 81).</li> <li>→ Lösen Sie das USB-Kabel, und schließen Sie es wieder richtig an. Vergewissern Sie sich, dass auf dem LCD-Bildschirm „USB-Mode“ angezeigt wird (Seite 81).</li> <li>→ Stellen Sie die Option auf [Normal] (Seite 113).</li> </ul> <ul style="list-style-type: none"> <li>→ Lösen Sie alle USB-Kabel, mit Ausnahme der Kabel für Tastatur und Maus (Seite 79).</li> </ul> <ul style="list-style-type: none"> <li>→ Schließen Sie die Kamera direkt an den Computer an, und verwenden Sie dabei keinen USB-Hub (Seite 79).</li> <li>→ Installieren Sie den USB-Treiber (Seite 80).</li> <li>→ Löschen Sie das fehlerhaft erkannte Gerät vom Computer, und installieren Sie dann den USB-Treiber (Seite 80, 83).</li> </ul>
<b>Sie können keine Bilder kopieren.</b>	<ul style="list-style-type: none"> <li>• Die Kamera ist nicht richtig mit dem Computer verbunden.</li> <li>• Der auszuführende Kopiervorgang hängt vom verwendeten Betriebssystem ab.</li> <li>• Die Bilder wurden mit einem „Memory Stick“ aufgenommen, der mit dem Computer formatiert wurde.</li> </ul>	<ul style="list-style-type: none"> <li>→ Schließen Sie Kamera und Computer richtig an (Seite 81).</li> <li>→ Führen Sie das dem Betriebssystem entsprechende Kopierverfahren aus (Seite 82, 83, 91).</li> <li>→ Verwenden Sie einen „Memory Stick“, der mit der Kamera formatiert wurde.</li> </ul>
<b>Nach Erstellung einer USB-Verbindung wird „Picture Package“ nicht automatisch gestartet.</b>	— —	<ul style="list-style-type: none"> <li>→ Wählen Sie „Picture Package Menu“, und überprüfen Sie die Option [Settings].</li> <li>→ Stellen Sie eine USB-Verbindung her, wenn der Computer eingeschaltet ist.</li> </ul>
<b>Das Bild lässt sich nicht auf einem Computer wiedergeben.</b>	— —	<ul style="list-style-type: none"> <li>→ Wenn Sie mit „Picture Package“ arbeiten, rufen Sie rechts oben im Bildschirm die Hilfe auf.</li> <li>→ Wenden Sie sich an den Computer- oder Softwarehersteller.</li> </ul>

Symptom	Ursache	Lösung
<b>Bild und Ton sind gestört, wenn Sie ein Bewegtbild auf einem Computer wiedergeben.</b>	<ul style="list-style-type: none"> <li>Sie geben das Bewegtbild direkt vom „Memory Stick“ aus wieder.</li> </ul>	→ Kopieren Sie das Bewegtbild auf die Festplatte des Computers, und geben Sie die Bewegtbilddatei dann von der Festplatte aus wieder (Seite 82, 89 und 91).
<b>Sie können ein Bild nicht drucken.</b>	—	→ Prüfen Sie die Druckereinstellungen.
<b>Auf den Computer kopierte Bilder können nicht auf der Kamera wiedergegeben werden.</b>	<ul style="list-style-type: none"> <li>Die Bilder wurden in einen falschen Ordner kopiert.</li> </ul>	→ Kopieren Sie die Bilder in einen verfügbaren Ordner, wie z.B. „101MSDCF“ (Seite 85).

### „Memory Stick“

Symptom	Ursache	Lösung
<b>Sie können keinen „Memory Stick“ einlegen.</b>	<ul style="list-style-type: none"> <li>Sie haben ihn umgekehrt eingelegt.</li> </ul>	→ Legen Sie ihn richtig ein (Seite 20).
<b>Sie können nicht auf dem „Memory Stick“ aufnehmen.</b>	<ul style="list-style-type: none"> <li>Der Überschreibschuttschalter am „Memory Stick“ ist auf LOCK gesetzt.</li> <li>Der „Memory Stick“ ist voll.</li> <li>Das Bildformat wurde für die Aufnahme eines Bewegtbildes auf [640(Fein)] gestellt.</li> </ul>	<ul style="list-style-type: none"> <li>Schieben Sie den Schalter in die Position, in der Aufnahmen möglich sind (Seite 115).</li> <li>Löschen Sie nicht mehr benötigte Bilder (Seite 41 und 76).</li> <li>Verwenden Sie einen „Memory Stick PRO“ (Seite 74 und 115).</li> <li>Wählen Sie für die Bildgröße eine beliebige Einstellung mit Ausnahme von [640(Fein)] aus.</li> </ul>
<b>Sie können den „Memory Stick“ nicht formatieren.</b>	<ul style="list-style-type: none"> <li>Der Überschreibschuttschalter am „Memory Stick“ ist auf LOCK gesetzt.</li> </ul>	→ Schieben Sie den Schalter in die Position, in der Aufnahmen möglich sind (Seite 116).
<b>Sie haben einen „Memory Stick“ versehentlich formatiert.</b>	<ul style="list-style-type: none"> <li>Alle Daten auf dem „Memory Stick“ werden bei der Formatierung gelöscht. Sie können nicht wiederhergestellt werden.</li> </ul>	→ Sie sollten den Überschreibschuttschalter am „Memory Stick“ in die Position LOCK setzen, um versehentliches Löschen zu verhindern (Seite 116).

## PictBridge -kompatibler Drucker

Symptom	Ursache	Lösung
<b>Es kann keine Verbindung hergestellt werden.</b>	<ul style="list-style-type: none"> <li>• Der Drucker ist nicht mit dem PictBridge-Standard kompatibel.</li> <li>• Der Drucker ist nicht für die Verbindung mit der Kamera eingerichtet.</li> <li>• [USB-Anschluss] wurde nicht auf [PictBridge] gestellt. Diese Einstellung ist auf dem Setup-Bildschirm vorzunehmen.</li> <li>• Unter bestimmten Umständen ist die Verbindung möglicherweise nicht hergestellt worden.</li> </ul>	<p>→ Wenden Sie sich an den Hersteller des Druckers.</p> <p>→ Überprüfen Sie, ob der Drucker eingeschaltet und an die Kamera angeschlossen ist.</p> <p>→ Stellen Sie die Option auf [PictBridge] (Seite 113).</p> <p>→ Ziehen Sie das USB-Kabel ab, und schließen Sie es dann erneut an. Bei einer Fehlermeldung am Drucker finden Sie weitere Informationen in der Bedienungsanleitung zum Drucker.</p>
<b>Sie können keine Bilder drucken.</b>	<ul style="list-style-type: none"> <li>• Die Kamera ist nicht an den Drucker angeschlossen.</li> <li>• Der Drucker ist nicht eingeschaltet.</li> <li>• Wenn Sie während des Druckvorgangs [Beenden] wählen, kann der Druckauftrag je nach Drucker möglicherweise nicht fortgesetzt werden.</li> <li>• Bewegtbilder können nicht gedruckt werden.</li> <li>• Bilder, die auf einem Computer bearbeitet oder mit einer anderen Kamera aufgenommen wurden, können möglicherweise nicht gedruckt werden.</li> </ul>	<p>→ Überprüfen Sie, ob die Kamera über das USB-Kabel ordnungsgemäß mit dem Drucker verbunden ist.</p> <p>→ Schalten Sie den Drucker ein. Weitere Informationen finden Sie in der Bedienungsanleitung zum entsprechenden Gerät.</p> <p>→ Ziehen Sie das USB-Kabel ab, und schließen Sie es dann erneut an. Wenn Sie auch weiterhin nicht drucken können, ziehen Sie das USB-Kabel ab, schalten Sie den Drucker aus und anschließend wieder ein, und schließen Sie das USB-Kabel dann wieder an.</p> <p>—</p> <p>—</p>
<b>Der Druckauftrag wird abgebrochen.</b>	<ul style="list-style-type: none"> <li>• Sie haben das USB-Kabel abgezogen, bevor das Symbol  (USB-Kabel nicht abziehen) ausgeblendet wurde.</li> </ul>	—
<b>Das Einfügen des Datums oder das Drucken von Bildern im Index-Modus ist nicht möglich.</b>	<ul style="list-style-type: none"> <li>• Der Drucker unterstützt diese Funktionen nicht.</li> <li>• Das Einfügen des Datums im Index-Modus wird nicht von allen Druckern unterstützt.</li> </ul>	<p>→ Wenden Sie sich an den Hersteller des Druckers, um zu erfahren, ob der verwendete Drucker diese Funktion unterstützt.</p> <p>→ Wenden Sie sich an den Hersteller des Druckers.</p>
<b>„---- --“ wird auf dem Ausdruck anstelle des Datums gedruckt.</b>	<ul style="list-style-type: none"> <li>• Das Aufnahmedatum der Daten ist auf dem Bild nicht enthalten.</li> </ul>	<p>→ Bilder, für die kein Aufnahmedatum verfügbar ist, können nicht mit eingefügtem Datum gedruckt werden. Stellen Sie [Datum] auf [Aus], und drucken Sie das Bild.</p>



## Sonstiges



Symptom	Ursache	Lösung
<b>Die Kamera funktioniert nicht, es können keine Funktionen ausgeführt werden.</b>	<ul style="list-style-type: none"> <li>• Der Akku ist fast oder ganz leer (Die Anzeige  blinkt).</li> <li>• Das Netzteil (nicht mitgeliefert) ist nicht ordnungsgemäß angeschlossen.</li> </ul>	<ul style="list-style-type: none"> <li>→ Laden Sie die Akkus oder tauschen Sie die Akkus durch neue aus (Seiten 11, 12).</li> <li>→ Schließen Sie das Netzteil ordnungsgemäß an die DC IN-Buchse der Kamera und an eine Wandsteckdose an (Seite 15).</li> </ul>
<b>Die Kamera ist eingeschaltet, funktioniert aber nicht.</b>	<ul style="list-style-type: none"> <li>• Das interne System funktioniert nicht richtig.</li> </ul>	<ul style="list-style-type: none"> <li>→ Unterbrechen Sie die Stromzufuhr, legen Sie den Akku nach einer Minute wieder ein, und schalten Sie die Kamera ein. Falls dies keine Abhilfe schafft, drücken Sie mit einem spitzen Gegenstand die RESET-Taste im Inneren der Buchsenabdeckung, und schalten Sie die Kamera dann erneut ein. (Dadurch werden die Datums- und Uhrzeiteinstellungen usw. gelöscht.)</li> </ul>
<b>Die Anzeige auf dem LCD-Bildschirm lässt sich nicht erkennen.</b>	—	<ul style="list-style-type: none"> <li>→ Prüfen Sie die Anzeige (Seite 120 bis 123).</li> </ul>
<b>Das Objektiv ist beschlagen.</b>	<ul style="list-style-type: none"> <li>• Es hat sich Kondenswasser gebildet.</li> </ul>	<ul style="list-style-type: none"> <li>→ Schalten Sie die Kamera aus, und lassen Sie sie ca. eine Stunde lang liegen, und nehmen Sie sie dann wieder in Betrieb (Seite 114).</li> </ul>
<b>Bei längerem Betrieb wird die Kamera sehr warm.</b>	—	<ul style="list-style-type: none"> <li>→ Hierbei handelt es sich um keine Funktionsstörung.</li> </ul>



# Warnungen und Fehlermeldungen

Auf dem LCD-Bildschirm werden folgende Meldungen angezeigt.

Meldung	Bedeutung/Abhilfemaßnahme
Kein Memory Stick	<ul style="list-style-type: none"><li>• Legen Sie einen „Memory Stick“ ein (Seite 20).</li></ul>
Systemfehler	<ul style="list-style-type: none"><li>• Schalten Sie die Kamera aus und wieder ein (Seite 16).</li></ul>
Memory Stick-Fehler	<ul style="list-style-type: none"><li>• Der eingelegte „Memory Stick“ kann nicht für diese Kamera verwendet werden (Seite 115).</li><li>• Der „Memory Stick“ ist beschädigt, oder die Kontakte am „Memory Stick“ sind verschmutzt.</li><li>• Legen Sie den „Memory Stick“ richtig ein (Seite 20).</li></ul>
Memory Stick-Typenfehler	<ul style="list-style-type: none"><li>• Der eingelegte „Memory Stick“ kann nicht für diese Kamera verwendet werden (Seite 115).</li></ul>
Nur-lese-Speicher	<ul style="list-style-type: none"><li>• Es ist nicht möglich, Bilder mit dieser Kamera auf den „Memory Stick“ aufzunehmen bzw. davon zu löschen.</li></ul>
Memory Stick gesperrt	<ul style="list-style-type: none"><li>• Der Überschreibschutzschalter am „Memory Stick“ ist auf LOCK gesetzt. Schieben Sie den Schalter in die Position, in der Aufnahmen möglich sind (Seite 116).</li></ul>
Kein Speicherplatz	<ul style="list-style-type: none"><li>• Die Kapazität des „Memory Stick“ reicht nicht aus. Sie können keine Bilder aufnehmen. Löschen Sie nicht mehr benötigte Bilder oder Daten (Seite 41 und 76).</li></ul>
Formatierfehler	<ul style="list-style-type: none"><li>• Das Formatieren des „Memory Stick“ ist fehlgeschlagen. Formatieren Sie den „Memory Stick“ erneut (Seite 43).</li></ul>
	<ul style="list-style-type: none"><li>• Der Akku ist fast oder ganz leer. Laden Sie die Akkus oder tauschen Sie die Akkus durch neue aus (Seiten 11, 12). Je nach den Betriebsbedingungen oder dem verwendeten Akkutyp blinkt die Anzeige manchmal auch dann, wenn noch 5 oder 10 Minuten Akkurestzeit zur Verfügung stehen.</li></ul>
Ordnerfehler	<ul style="list-style-type: none"><li>• Es ist bereits ein Ordner auf dem „Memory Stick“ vorhanden, dessen erste drei Zahlen identisch sind. (Zum Beispiel: 123MSDCF und 123ABCDE). Wählen Sie einen anderen Ordner aus, oder erstellen Sie einen neuen Ordner.</li></ul>
Keine weiteren Ordner	<ul style="list-style-type: none"><li>• Auf dem „Memory Stick“ befindet sich ein Ordner, dessen Name mit den drei Ziffern „999“ beginnt. Sie können keine weiteren Ordner erstellen.</li></ul>
Aufzeichnung unmöglich	<ul style="list-style-type: none"><li>• Sie haben versucht, einen Ordner auszuwählen, der auf Ihrer Kamera nur zur Anzeige verfügbar ist. Wählen Sie einen anderen Ordner aus (Seite 48).</li></ul>
	<ul style="list-style-type: none"><li>• Aufnahmen, die unter unzureichenden Lichtbedingungen gemacht werden, können verwackeln. Verwenden Sie den Blitz, montieren Sie die Kamera auf einem Stativ, oder stabilisieren Sie die Kamera anderweitig.</li></ul>

Meldung	Bedeutung/Abhilfemaßnahme
<b>640(Fein) ist nicht verfügbar</b>	<ul style="list-style-type: none"> <li>Das Bewegtbildformat [640(Fein)] kann nur mit einem „Memory Stick PRO“ verwendet werden. Legen Sie einen „Memory Stick PRO“ ein, oder wählen Sie für die Bildgröße eine beliebige Einstellung mit Ausnahme von [640(Fein)] aus (Seite 74).</li> </ul>
<b>Dateifehler</b>	<ul style="list-style-type: none"> <li>Während der Bildwiedergabe ist ein Fehler aufgetreten.</li> </ul>
<b>Datei schützen</b>	<ul style="list-style-type: none"> <li>Das Bild ist geschützt und kann nicht gelöscht werden. Heben Sie den Bildschutz auf (Seite 64).</li> </ul>
<b>Bildgröße zu groß</b>	<ul style="list-style-type: none"> <li>Sie geben ein Bild in einem Format wieder, das auf dieser Kamera nicht wiedergegeben werden kann.</li> </ul>
<b>Keine Datei im Ordner</b>	<ul style="list-style-type: none"> <li>In diesem Ordner wurden keine Bilder aufgenommen.</li> </ul>
<b>Unterteilen unmöglich</b>	<ul style="list-style-type: none"> <li>Das Bewegtbild ist nicht lang genug, um geteilt werden zu können.</li> <li>Bei der Datei handelt es sich nicht um ein Bewegtbild.</li> </ul>
<b>Unzulässige Bedienung</b>	<ul style="list-style-type: none"> <li>Sie geben eine Datei wieder, die auf einem anderen Gerät als der Kamera erstellt wurde.</li> </ul>
<b>Kamera Aus-/Einschalten</b>	<ul style="list-style-type: none"> <li>Ein Problem mit dem Objektiv hat einen Fehler verursacht.</li> </ul>
<b>Druckerverbindung aktivieren</b>	<ul style="list-style-type: none"> <li>Die Einstellung [USB-Anschluss] wurde auf [PictBridge] gestellt, die Kamera ist jedoch an ein Gerät angeschlossen, das nicht PictBridge-kompatibel ist. Überprüfen Sie das Gerät.</li> <li>Unter bestimmten Umständen ist die Verbindung möglicherweise nicht hergestellt worden. Ziehen Sie das USB-Kabel ab, und schließen Sie es dann erneut an. Bei einer Fehlermeldung am Drucker finden Sie weitere Informationen in der Bedienungsanleitung zum Drucker.</li> </ul>
<b>Mit Gerät  verbinden</b>	<ul style="list-style-type: none"> <li>Sie haben versucht, Bilder zu drucken, bevor die Verbindung zum Drucker hergestellt wurde. Stellen Sie eine Verbindung mit einem PictBridge-kompatiblen Drucker her.</li> </ul>
<b>Kein druckbares Bild</b>	<ul style="list-style-type: none"> <li>Sie haben versucht, ein [DPOF-Bild] zu drucken, ohne das Symbol  zu überprüfen.</li> <li>Sie haben versucht, die Funktion [Alle im Ordner] auszuführen, während ein Ordner ausgewählt war, in dem nur Bewegtbilder gespeichert sind. Bewegtbilder können nicht gedruckt werden.</li> </ul>
<b>Drucker belegt</b>	<ul style="list-style-type: none"> <li>Da der Drucker belegt ist, können keine Anforderungen bearbeitet werden. Überprüfen Sie den Drucker.</li> </ul>
<b>Papierfehler</b>	<ul style="list-style-type: none"> <li>Es ist ein Papierfehler („Kein Papier“, „Papierstau“ usw.) aufgetreten. Überprüfen Sie den Drucker.</li> </ul>
<b>Tintenversorgungsfehler</b>	<ul style="list-style-type: none"> <li>Es ist ein Tintenversorgungsfehler aufgetreten. Überprüfen Sie den Drucker.</li> </ul>
<b>Druckerfehler</b>	<ul style="list-style-type: none"> <li>Der Kamera wurde ein Druckerfehler gemeldet. Überprüfen Sie den Drucker oder stellen Sie sicher, dass das zu druckende Bild nicht beschädigt ist.</li> </ul>
	<ul style="list-style-type: none"> <li>Die Datenübertragung zum Drucker ist möglicherweise noch nicht abgeschlossen. Ziehen Sie das USB-Kabel nicht ab.</li> </ul>

## Anzeigefeld der Selbstdiagnosefunktion

### – Anzeige eines mit einem Buchstaben beginnenden Codes

Die Kamera ist mit einem Anzeigefeld für die Selbstdiagnosefunktion ausgestattet. Diese Funktion zeigt den Kamerastatus auf dem LCD-Bildschirm durch eine Kombination aus Buchstaben und vierstelligen Ziffern an. Sehen Sie in diesem Fall in der folgenden Code-Tabelle nach, und führen Sie die entsprechende Abhilfemaßnahme durch. Die letzten zwei Ziffern (durch □□ angegeben) ergeben sich aus dem jeweiligen Kamerastatus.

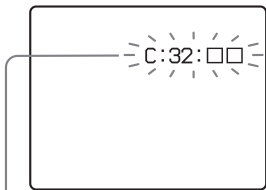

Anzeigefeld der Selbstdiagnosefunktion

Code	Ursache	Abhilfemaßnahme
<b>C:32:</b> □□	Es ist ein Problem mit der Kamera-Hardware aufgetreten.	Schalten Sie die Kamera aus und wieder ein (Seite 16).
<b>C:13:</b> □□	Die Kamera kann die Daten auf dem „Memory Stick“ nicht lesen oder schreiben.	Legen Sie den „Memory Stick“ mehrmals erneut ein.
	Es wurde ein unformatierter „Memory Stick“ eingelegt.	Formatieren Sie den „Memory Stick“ (Seite 43).
<b>E:61:</b> □□ <b>E:91:</b> □□ <b>E:92:</b> □□	Der eingelegte „Memory Stick“ kann mit dieser Kamera nicht verwendet werden, oder die Daten sind beschädigt.	Legen Sie einen neuen „Memory Stick“ ein (Seite 20).
	Es ist eine Funktionsstörung an der Kamera aufgetreten, die Sie nicht selbst beheben können.	Drücken Sie auf die RESET-Taste (Seite 94), die sich in der Buchsenabdeckung befindet, und schalten Sie dann die Kamera erneut ein.

Wenn die Kamera trotz wiederholter Anwendung dieser Abhilfemaßnahmen noch immer nicht funktioniert, müssen Sie sich an Ihren Sony-Händler oder an den autorisierten Sony-Kundendienst vor Ort.

## Anzahl der speicherbaren Bilder/ Aufnahmezeit

Die Anzahl der speicherbaren Bilder und die Aufnahmezeit hängen von der Kapazität des „Memory Stick“, der Bildgröße und der Bildqualität ab. Berücksichtigen Sie bei der Auswahl eines „Memory Stick“ die folgenden Tabellen.

- Die Anzahl der Bilder ist in der Reihenfolge Fein (Standard) aufgeführt.
- Die Anzahl der speicherbaren Bilder und die Aufnahmezeit hängen von den Aufnahmebedingungen ab.
- Die normalen Aufnahmezeiten und die Anzahl der speicherbaren Bilder finden Sie auf Seite 23.
- Wenn die verbleibende Anzahl aufnehmbarer Bilder 9999 übersteigt, wird „>9999“ angezeigt.

## Multi Burst

(Einheit: Bilder)

	16MB	32MB	64MB	128MB	MSX-256	MSX-512	MSX-1G
1M	24 (46)	50 (93)	101(187)	202 (376)	357 (649)	726 (1.320)	1.482 (2.694)

## Bewegtbild

	16MB	32MB	64MB	128MB	MSX-256	MSX-512	MSX-1G
640(Fein)	—	—	—	—	00:02:57	00:06:02	00:12:20
640(Standard)	00:00:42	00:01:27	00:02:56	00:05:54	00:10:42	00:21:47	00:44:27
160	00:11:12	00:22:42	00:45:39	01:31:33	02:51:21	05:47:05	11:44:22

Die Zahlen geben die Aufnahmedauer an. (Beispiel: „01:31:33“ bedeutet „1 Stunde, 31 Minuten, 33 Sekunden“.













- Es stehen folgende Größen zur Verfügung:  
640(Fein): 640×480  
640(Standard): 640×480  
160: 160×112

## Menüoptionen

Die Menüoptionen, die geändert werden können, variieren je nach Position des Modus-Wahlschalters oder Einstellung der Kamera.



Standardeinstellungen sind mit ■ gekennzeichnet.

### Wenn der Modus-Wahlschalter auf gestellt ist





Option	Einstellung	Beschreibung
 (Kamera)	 /  /  /  /  / Programm / ■Auto	Wählt den Kameramodus aus (Seite 25).
 (EV) <sup>1)</sup>	+2.0EV / +1.7EV / +1.3EV / +1.0EV / +0.7EV / +0.3EV / ■0EV / -0.3EV / -0.7EV / -1.0EV / -1.3EV / -1.7EV / -2.0EV	Stellt die Belichtung ein (Seite 52).
 (Fokus) <sup>1) 2)</sup>	∞ / 7.0m / 3.0m / 1.0m / 0.5m / Center-AF / ■Multi-AF	Wählt die Autofokus-Methode aus (Seite 49) oder stellt die Vorabfokussentfernung ein (Seite 51).
WB (Weissabgl) <sup>1) 2)</sup>	 /  /  /  / ■Auto	Legt den Weißabgleich fest (Seite 55).
ISO (ISO) <sup>1)</sup>	400 / 200 / 100 / ■Auto	Wählt die ISO-Empfindlichkeit aus. Bei der Aufnahme in dunkler Umgebung oder bei der Aufnahme eines sich schnell bewegenden Motivs sollten Sie eine hohe Einstellung verwenden. Verwenden Sie eine niedrige Einstellung, wenn Sie Bilder in hoher Qualität aufnehmen möchten. • Je höher die gewählte Einstellung, desto stärker wird das Bildrauschen.
 (Bildqualität) <sup>1)</sup>	■Fein / Standard	Nimmt Bilder mit hoher Bildqualität auf. / Nimmt Standbilder mit normaler Bildqualität auf (Seite 46).
Mode (AUFN-Modus)	Multi Burst Serie ■Normal	– Nimmt nacheinander 16 Einzelbilder innerhalb eines Standbildes auf (Seite 57). – Nimmt aufeinander folgende Bilder auf (Seite 56). – Nimmt ein Bild im normalen Aufnahmemodus auf.

<sup>1)</sup> Wenn  (Kamera) auf [Auto] gestellt ist, wird diese Option nicht angezeigt.

<sup>2)</sup> Die Verfügbarkeit einiger Einstellungen hängt von der Einstellung von  (Kamera) ab (Seite 36).







Option	Einstellung	Beschreibung
 (Intervall) <sup>1) 3)</sup>	1/7.5 / 1/15 / ■1/30	Wählt das Auslöseintervall zwischen den einzelnen Multi Burst-Bildern aus (nur wenn [Mode] (AUFN-Modus) auf [Multi Burst] (Seite 57) gestellt ist).
 ± (Blitzstufe) <sup>1) 4)</sup>	+ / ■Normal / -	Wählt die Blitzintensität aus (Seite 56).
<b>PFX (Bildeffekt)<sup>1)</sup></b>	S/W / Sepia / ■Aus	Stellt die Bildspezialeffekte ein (Seite 58).

<sup>1)</sup> Wenn  (Kamera) auf [Auto] gestellt ist, wird diese Option nicht angezeigt.



<sup>3)</sup> Wenn  (Kamera) auf ,  oder  gestellt ist, wird diese Option nicht angezeigt.







<sup>4)</sup> Wenn  (Kamera) auf  oder  gestellt ist, wird diese Option nicht angezeigt.

### Wenn der Modus-Wahlschalter auf gestellt ist



Option	Einstellung	Beschreibung
 (EV)	+2.0EV / +1.7EV / +1.3EV / +1.0EV / +0.7EV / +0.3EV / ■0EV / -0.3EV / -0.7EV / -1.0EV / -1.3EV / -1.7EV / -2.0EV	Stellt die Belichtung ein (Seite 52).
 (Fokus)	∞ / 7.0m / 3.0m / 1.0m / 0.5m / Center-AF / ■Multi-AF	Wählt die Autofokus-Methode aus (Seite 49) oder stellt die Vorabfokussentfernung ein (Seite 51).
<b>WB (Weissabgl)</b>	 /  /  /  / ■Auto	Legt den Weißabgleich fest (Seite 55).
<b>PFX (Bildeffekt)</b>	S/W / Sepia / ■Aus	Stellt die Bildspezialeffekte ein (Seite 58).

### Wenn der Modus-Wahlschalter auf gestellt ist

Option	Einstellung	Beschreibung
 (Ordner)	OK/Abbrech	Wählt den Ordner aus, in dem die Bilder enthalten sind, die Sie wiedergeben möchten (Seite 59).
 (Schütz)	—	Schützt die Bilder vor versehentlichem Löschen bzw. hebt den Bildschutz auf (Seite 64).
<b>DPOF (DPOF)</b>	—	Wählt die Standbilder aus, die Sie mit einem Drucksymbol (Seite 66) versehen möchten, bzw. für die Sie das Symbol entfernen möchten.
 (Drucken)	—	Druckt Bilder mit einem PictBridge-kompatiblen Drucker (Seite 68).







Option	Einstellung	Beschreibung
 <b>(Dia)</b>	Interval  Bild  Wiederh.  Start Abbrech	<ul style="list-style-type: none"> <li>– Legt das Intervall der automatischen Wiedergabe fest (Seite 61). (nur Einzelbildanzeige).  <input type="checkbox"/> 3 Sek/ <input type="checkbox"/> 5 Sek/ <input type="checkbox"/> 10 Sek/ <input type="checkbox"/> 30 Sek/ <input type="checkbox"/> 1 Min</li> <li>– Wählt Bilder aus einem Ordner oder auf einem Aufnahmemedium gespeicherte Bilder aus.  <input type="checkbox"/> Ordner/Alle</li> <li>– Wiederholt die automatische Wiedergabe.  <input type="checkbox"/> Ein/Aus</li> <li>– Startet die automatische Wiedergabe.</li> <li>– Bricht die Einstellungen und die Ausführung der automatischen Wiedergabe ab.</li> </ul>
 <b>(Skalier)</b>	4M / 3M / 1M / VGA / Abbrech	Ändert die Größe des aufgenommenen Bildes (Seite 65) (nur Einzelbildanzeige).
 <b>(Drehen)</b>	 (entgegen dem Uhrzeigersinn) /  (im Uhrzeigersinn) / OK / Abbrech	Dreht das Standbild (Seite 62) (nur Einzelbildanzeige).
 <b>(Untertl)</b>	OK / Abbrech	Teilt ein Bewegtbild (Seite 77) (nur Einzelbildanzeige).

## Setup-Optionen

Der Setup-Bildschirm wird angezeigt, wenn Sie im Menü zu  wechseln und dann erneut auf  drücken.

Standardeinstellungen sind mit  gekennzeichnet.

### (Kamera)

Option	Einstellung	Beschreibung
<b>AF-Modus</b>	 Einzel / Monitor	Wählt den Fokus-Betriebsmodus aus (Seite 50).
<b>Digitalzoom</b>	Smart /  Präzision	Wählt den Digitalzoom-Modus aus (Seite 27).
<b>Datum/Uhrzeit</b>	Tag&Zeit / Datum /  Aus	Legt fest, ob Datum und Uhrzeit auf dem Bild eingefügt werden sollen (Seite 32). Beim Aufnehmen von Bewegtbildern oder Bildern, die im Multi Burst-Modus aufgenommen wurden, können Datum und Uhrzeit nicht auf dem Bild eingefügt werden. Auch bei der Aufnahme werden Datum und Uhrzeit nicht angezeigt. Bei der Bildwiedergabe werden Datum und Uhrzeit der Wiedergabe angezeigt.
<b>Rotaugen-Reduz</b>	Ein /  Aus	Verringert bei Verwendung des Blitzes den Rote-Augen-Effekt (Seite 30).
<b>AF-Illuminator</b>	 Auto / Aus	Legt fest, ob bei Dunkelheit ein AF-Hilfslicht angewendet werden soll. Ist hilfreich, wenn die Fokussierung auf das Motiv bei schwacher Beleuchtung schwierig ist (Seite 31).
<b>Autom. Aufn.ktrll</b>	Ein /  Aus	Wählt bei der Aufnahme von Standbildern aus, ob ein Bild direkt nach der Aufnahme angezeigt wird. Wenn die Einstellung [Ein] aktiviert ist, wird das aufgenommene Bild ca. zwei Sekunden lang angezeigt. Während dieser Zeit kann kein weiteres Bild aufgenommen werden.



## ☰ (Memory Stick Tool)

Option	Einstellung	Beschreibung
Formatieren	OK / Abbrech	Formatiert den „Memory Stick“. Beachten Sie, dass durch das Formatieren alle Daten auf dem „Memory Stick“, das heißt auch geschützte Bilder, gelöscht werden (Seite 43).
Ordner anlegen	OK / Abbrech	Erstellt einen Ordner für die Aufnahme von Bildern (Seite 47).
Ordner ändern	OK / Abbrech	Ändert den Ordner für die Aufnahme von Bildern (Seite 48).

## ☰ (Setup 1)

Option	Einstellung	Beschreibung
LCD-Beleuchtg	Hell / <input type="checkbox"/> Normal / Dunkel	Wählt die Helligkeit der LCD-Beleuchtung aus. Bei Auswahl von [Hell] wird der LCD-Bildschirm hell und gut sichtbar, wenn die Kamera im Freien oder an anderen hellen Orten verwendet wird. Gleichzeitig steigt aber auch der Akkuverbrauch. Wird nur bei Akkubetrieb der Kamera angezeigt.
Piepton	Verschluss <input type="checkbox"/> Ein Aus	<ul style="list-style-type: none"><li>– Aktiviert den Auslöseton, wenn Sie den Auslöser drücken.</li><li>– Aktiviert die akustischen Signale/den Auslöseton beim Drücken der Steuertaste/des Auslösers.</li><li>– Deaktiviert die akustischen Signale/den Auslöseton.</li></ul>
 Sprache	—	Zeigt die Menüoptionen, Warn- und Fehlermeldungen in der ausgewählten Sprache an.

## ☰ (Setup 2)

Option	Einstellung	Beschreibung
Dateinummer	<input type="checkbox"/> Serie Rücksetz	<ul style="list-style-type: none"><li>– Weist Dateien fortlaufende Nummern zu, selbst wenn der „Memory Stick“ oder der Aufnahmeordner gewechselt wird.</li><li>– Setzt die Dateinummer, die bei 0001 beginnt, bei jedem Wechsel des Ordners zurück. (Wenn der Aufnahmeordner eine Datei enthält, wird die Folgenummer der höchsten Nummer zugewiesen.)</li></ul>
USB-Anschluss	PictBridge/PTP/ <input type="checkbox"/> Normal	Schaltet zum USB-Modus um, wenn die Kamera über ein PictBridge-Kabel an einen Computer oder einen USB-kompatiblen Drucker angeschlossen wird.
Videoausgang (nur DSC-P43)	NTSC PAL	<ul style="list-style-type: none"><li>– Setzt das Videoausgangssignal in den Modus NTSC (z.B. USA, Japan).</li><li>– Setzt das Videoausgangssignal in den Modus PAL (z.B. Europa).</li></ul>
Uhreinstellung	OK / Abbrech	Stellt Datum und Uhrzeit ein (Seite 17, 46).

## Sicherheitsvorkehrungen

### Achten Sie darauf, dass Sie die Kamera nicht unter den nachfolgend aufgeführten Bedingungen aufbewahren oder verwenden:

- Unter sehr hohen Temperaturen, beispielsweise in einem in der Sonne geparkten Auto. Das Kameragehäuse könnte sich verformen, wodurch Funktionsstörungen verursacht werden können.
- Bei direkter Sonneneinstrahlung oder in der Nähe einer Heizung. Das Kameragehäuse könnte sich verformen, wodurch Funktionsstörungen verursacht werden können.
- Bei starken Erschütterungen
- In der Nähe von Magnetfeldern
- In sandigen oder staubigen Umgebungen: Vermeiden Sie, dass Sand in die Kamera gelangt. Sand oder Staub kann eine Funktionsstörung der Kamera verursachen, die unter Umständen nicht behoben werden kann.

## Reinigung

### Reinigen des LCD-Bildschirms

Reinigen Sie die Bildschirmoberfläche mit einem LCD-Reinigungsset (nicht mitgeliefert), um Fingerabdrücke, Staub usw. zu beseitigen.

### Reinigen des Objektivs

Wischen Sie das Objektiv mit einem weichen Tuch ab, um Fingerabdrücke, Staub usw. zu beseitigen.

### Reinigen des Kameragehäuses

Reinigen Sie das Kameragehäuse mit einem weichen Tuch, das leicht mit Wasser angefeuchtet ist. Wischen Sie das Gehäuse anschließend mit einem trockenen Tuch ab. Achten Sie darauf, dass die Kamera nicht mit folgenden Substanzen in Berührung kommt, da dadurch die Oberfläche oder das Gehäuse beschädigt werden kann:

- Verdüner, Benzin, Alkohol, Papiertaschentücher oder Chemikalien, wie z.B. Insektizide.
- Den oben aufgeführten Substanzen, mit denen Ihre Hände möglicherweise in Kontakt gekommen sind
- Gummi oder Vinyl über einen längeren Zeitraum

## Betriebstemperatur

Ihre Kamera ist für die Verwendung bei Temperaturen von 0 °C bis 40 °C ausgelegt (bei Verwendung von Alkali-Batterien: 5 °C bis 40 °C). Aufnahmen an extrem kalten oder heißen Orten mit Temperaturen außerhalb dieses Bereichs werden nicht empfohlen.

## Feuchtigkeitskondensation

Wenn die Kamera direkt von einem kalten an einen warmen Ort gebracht oder in einem sehr feuchten Raum abgelegt wird, kann sich im Inneren der Kamera oder außen Feuchtigkeit niederschlagen. Die Feuchtigkeitskondensation kann zu einer Fehlfunktion der Kamera führen.

### In folgenden Fällen kommt es leicht zu Feuchtigkeitskondensation:

- Die Kamera wird von einem kalten Ort, beispielsweise einem Skihang, in einen warmen, beheizten Raum gebracht.
- Die Kamera wird aus einem klimatisierten Raum oder Fahrzeug bei sehr heißem Wetter mit nach draußen genommen usw.

## So vermeiden Sie

### Feuchtigkeitskondensation

Wenn Sie die Kamera von einem kalten an einen warmen Ort bringen, transportieren Sie sie in einer geschlossenen Plastiktüte, und lassen Sie die Kamera dort ca. eine Stunde liegen. Entfernen Sie die Plastiktüte, wenn sich die Kamera an die neuen Temperaturbedingungen angepasst hat.

### Wenn Feuchtigkeitskondensation aufgetreten ist

Schalten Sie die Kamera aus, und warten Sie ca. eine Stunde, bis die Feuchtigkeit verdunstet ist. Beachten Sie, dass Sie keine scharfen Bilder aufnehmen können, solange sich im Inneren des Objektivs Feuchtigkeit niedergeschlagen hat.

## Der integrierte Akku

Die Kamera ist mit einem integrierten Akku ausgestattet, der die verschiedenen Einstellungen, z.B. Datum und Uhrzeit, auch im ausgeschalteten Zustand beibehält. Dieser Akku wird während des Betriebs der Kamera ständig aufgeladen. Bei längerer Nichtverwendung der Kamera entlädt er sich jedoch nach und nach. Wenn Sie die Kamera rund einen Monat lang überhaupt nicht verwenden, ist er vollständig entladen. Laden Sie den Akku deshalb unbedingt auf, bevor Sie die Kamera verwenden.

Aber selbst bei nicht geladenem Akku können Sie die Kamera noch verwenden, jedoch Datum und Uhrzeit nicht aufzeichnen.

### Ladevorgang

Schließen Sie die Kamera mit dem Netzteil (nicht mitgeliefert) an eine Wandsteckdose an, oder legen Sie den geladenen Nickel-Metallhydrid-Akku bzw. neue Alkali-Batterien ein, und lassen Sie die Kamera für mindestens 24 Stunden ausgeschaltet.

- Die wiederaufladbare Knopfzelle befindet sich im Akkufach. Nehmen Sie die wiederaufladbare Knopfzelle niemals heraus.

## Der „Memory Stick“

Der „Memory Stick“ ist ein neuer, kompakter, tragbarer und vielseitiger IC-„Memory Stick“ mit einer größeren Datenkapazität als die einer Diskette. Folgende „Memory Stick“-Typen können mit dieser Kamera verwendet werden. Die ordnungsgemäße Funktion kann jedoch nicht gewährleistet werden.

„Memory Stick“	Aufnahme/Wiedergabe <sup>4)</sup>
Memory Stick	Ja
Memory Stick Duo <sup>1)</sup>	Ja
Memory Stick Duo (MagicGate/für höhere Übertragungsraten) <sup>1)</sup>	Ja <sup>2)3)</sup>
MagicGate Memory Stick	Ja <sup>2)</sup>
MagicGate Memory Stick Duo <sup>1)</sup>	Ja <sup>2)</sup>
Memory Stick PRO	Ja <sup>2)3)</sup>
Memory Stick PRO Duo <sup>1)</sup>	Ja <sup>2)3)</sup>

<sup>1)</sup> Wenn Sie diesen Memory Stick mit der Kamera verwenden, stellen Sie sicher, dass Sie ihn in den Memory Stick Duo-Adapter einlegen.

<sup>2)</sup> „MagicGate Memory Stick“ verfügt über die Urheberrechtsschutz-Technologie MagicGate. MagicGate ist eine Urheberrechtsschutz-Technologie, die mit einer Verschlüsselungstechnologie arbeitet. Da Ihre Kamera jedoch nicht die MagicGate-Standards unterstützt, unterliegen die mit der Kamera aufgenommenen Daten nicht dem MagicGate-Urheberrechtsschutz.

- 3) Unterstützt hohe Übertragungsraten unter Verwendung der Parallelschnittstelle.
- 4) Bewegtbilder im Format [640(Fein)] können nur unter Verwendung eines „Memory Stick PRO“ oder „Memory Stick PRO Duo“ aufgenommen oder wiedergegeben werden.
- Ein „Memory Stick“, der auf dem Computer formatiert wurde, kann unter Umständen nicht in Kombination mit dieser Kamera verwendet werden.
  - Die Zeit zum Lesen/Schreiben von Daten ist von der Kombination von „Memory Stick“ und dem verwendeten Gerät abhängig.

### Hinweise zur Verwendung des „Memory Sticks“ (mitgeliefert)

- Wenn der Überschiebeschutzschalter auf LOCK gestellt ist, können keine Bilder aufgenommen, bearbeitet oder gelöscht werden.

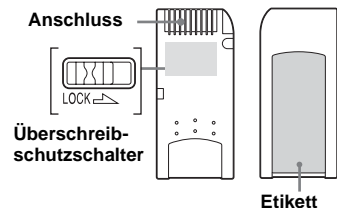

Position und Form des Überschiebeschalters hängen von der Art des verwendeten „Memory Stick“ ab.

- Nehmen Sie den „Memory Stick“ nicht aus der Kamera, wenn gerade ein Lese- oder Schreibvorgang erfolgt.
- In folgenden Fällen kann es zu einer Beschädigung der Daten kommen:

- Herausnehmen des „Memory Stick“ oder Ausschalten der Kamera, während Daten gelesen oder geschrieben werden.
- Verwenden der Kamera an einem Ort, an dem sie statischer Elektrizität oder Störstrahlungen ausgesetzt ist.
- Es wird empfohlen, alle wichtigen Daten zu sichern.
- Kleben Sie niemals andere Materialien außer dem mitgelieferten Etikett auf.
- Bringen Sie dieses Etikett nur an der dafür vorgesehenen Stelle an. Achten Sie sorgfältig darauf, dass das Etikett nicht übersteht.
- Transportieren und lagern Sie den „Memory Stick“ nur in der dafür vorgesehenen Hülle.
- Berühren Sie die Anschlüsse eines „Memory Stick“ nicht mit der Hand oder mit einem Metallgegenstand.
- Schlagen Sie nicht gegen den „Memory Stick“, verbiegen Sie ihn nicht, und lassen Sie ihn nicht fallen.
- Zerlegen oder modifizieren Sie den „Memory Stick“ nicht.
- Bringen Sie den „Memory Stick“ nicht mit Wasser in Berührung.
- Vermeiden Sie es, den „Memory Stick“ an den folgenden Orten zu verwenden oder zu lagern:
  - in einem Auto, das in der Sonne geparkt wurde, oder an Orten mit hohen Umgebungstemperaturen.
  - an einem Ort, an dem er direkter Sonneneinstrahlung ausgesetzt ist.
  - an einem feuchten Ort oder in der Nähe von ätzenden Materialien.

### Hinweise zur Verwendung des „Memory Stick Duo“ (nicht mitgeliefert)

- Stellen Sie sicher, dass Sie den „Memory Stick Duo“ in den Memory Stick Duo-Adapter einlegen, wenn Sie den „Memory Stick Duo“ für die Kamera verwenden. Wenn Sie den „Memory Stick Duo“ ohne Memory Stick Duo-Adapter in die Kamera einlegen, können Sie Memory Stick Duoden „...“ möglicherweise nicht mehr herausnehmen.
- Achten Sie beim Einlegen des „Memory Stick Duo“ in den Memory Stick Duo-Adapter auf die korrekte Ausrichtung.
- Achten Sie auch beim Einlegen des Memory Stick Duo-Adapters in die Kamera auf die korrekte Ausrichtung. Durch eine falsche Ausrichtung beim Einlegen kann es zu Funktionsstörungen kommen.
- Legen Sie niemals einen „Memory Stick Duo“ direkt in das Gerät ein. Es muss immer der Memory Stick Duo-Adapter für ein Gerät verwendet werden, das mit dem „Memory Stick“ kompatibel ist. Andernfalls kann es zu einer Funktionsstörung kommen.
- Legen Sie zum Formatieren des „Memory Stick Duo“ den „Memory Stick Duo“ in den Memory Stick Duo-Adapter ein.
- Wenn der „Memory Stick Duo“ über einen Überschiebeschalterschalter verfügt, heben Sie den Schutz auf.

### Hinweise zur Verwendung des „Memory Stick PRO“ (nicht mitgeliefert)

In Kombination mit dieser Kamera wurde der „Memory Stick PRO“ mit einer Kapazität von bis zu 1 GB zertifiziert.

---

## Die Akkus

### Effektive Nutzung des Akkus

- Die Akkuleistung verschlechtert sich bei niedrigen Temperaturen. Gleichzeitig verkürzt sich die Akku-Betriebsdauer. Wenn Sie den Akku längere Zeit nutzen möchten, sollten Sie ihn im mitgelieferten Akkubehälter (nur DSC-P43) in einer Tasche an Ihrem Körper aufbewahren, um ihn aufzuwärmen, und erst kurz vor der Aufnahme in die Kamera einlegen.
- Bei häufiger Verwendung des Blitzes wird die Akkuladung schneller verbraucht.
- Es wird empfohlen, Ersatzakkus für die zwei- bis dreifache erwartete Aufnahmezeit bereitzuhalten und vor der eigentlichen Aufnahme Probeaufnahmen durchzuführen.
- Bringen Sie den Akku nicht mit Wasser in Berührung. Der Akku ist nicht wasserfest.

### Akku-Lebensdauer

- Die Lebensdauer des mitgelieferten Nickel-Metallhydrid-Akkus (DSC-P43) ist begrenzt. Die Akkukapazität nimmt bei häufiger Verwendung und im Laufe der Zeit immer mehr ab. Wenn die Akku-Betriebszeit anscheinend beträchtlich kürzer geworden ist, hat der Akku vermutlich das Ende seiner Lebensdauer erreicht.
- Die Akku-Lebenszeit hängt von den Lager- und Betriebsbedingungen, Umgebungsbedingungen sowie dem Akkutyp ab.

---

## Das Akkuladegerät (nur DSC-P43)

- Laden Sie in dem mitgelieferten Akkuladegerät ausschließlich die Sony-Nickel-Metallhydrid-Akkus. Wenn Sie andere Akku- oder Batterietypen laden (z.B. Mangan-, Alkali-, Lithium- oder NiCd-Akkus/Batterien), können diese auslaufen, explodieren oder überhitzen und Verbrennungen oder andere Verletzungen verursachen.
- Laden Sie bereits vollständig aufgeladene Nickel-Metallhydrid-Akkus nicht erneut auf. Dadurch können diese auslaufen, explodieren oder überhitzen.
- Wenn Sie das mitgelieferte Akkuladegerät zum Laden von Akkus mit hoher Kapazität verwenden, die nicht den mitgelieferten Akkus entsprechen, ist die Akkukapazität möglicherweise nicht vollständig verfügbar.

- Das Blinken der CHARGE-Lampe kann auf eine Funktionsstörung durch den Akku hinweisen, wenn nicht der angegebene Akkutyp verwendet wurde. Stellen Sie zunächst sicher, dass der angegebene Akkutyp in Kombination mit dem Ladegerät verwendet wurde. Ist der Akku für die Verwendung im Ladegerät ausgewiesen, nehmen Sie alle Akkus aus dem Ladegerät heraus, legen Sie andere Akkus, z.B. neue Akkus, ein, und überprüfen Sie, ob das Ladegerät ordnungsgemäß funktioniert. Weist das Akkuladegerät dann keine Funktionsstörung auf, wurde diese unter Umständen durch die Akkus verursacht.

## Technische Daten

### ■ Kamera

#### [System]

Bildwandler	6,85 mm (Typ 1/2,7) Farb-CCD Primärer Farbfilter
Gesamtpixelanzahl der Kamera	Ca. 4 231 000 Pixel
Effektive Pixelanzahl der Kamera	Ca. 4 065 000 Pixel
Objektiv	Fixfokus-Objektiv f=5,0 mm (Entsprechung bei 35-mm-Kamera: 33 mm) F2,8
Belichtungsregelung	Automatisch, Dämmerung, Porträt in Dämmerung, Kerze, Landschaft, Strand, Soft Snap
Weißabgleich	Automatisch, Tageslicht, Wolkig, Neonlampe, Glühlampe
Dateiformat (DCF-Format)	Standbilder: (Exif Ver. 2.2, JPEG-kompatibel, DPOF-kompatibel) Bewegtbilder: MPEG1-Format (Mono)
Aufnahmemedium	„Memory Stick“
Blitz	Empfohlener Abstand (wenn ISO-Empfindlichkeit auf „Auto“ gesetzt ist) 0,2 bis 3,5 m

### [Eingangs- und Ausgangsanschlüsse]

A/V OUT (MONO)-Buchse (Mono) (nur DSC-P43)	Minibuchse Video: 1 Vp-p, 75 Ω, unsymmetrisch, sync-negativ Audio: 327 mV (bei einer Last von 47 kΩ) Ausgangsimpedanz 2,2 kΩ
USB-Buchse	Mini-B
USB-Kommunikation	Hi-Speed USB (USB 2.0-kompatibel)

### [LCD-Bildschirm]

Verwendeter LCD-Typ	3,8 cm (Typ 1.5) TFT
Gesamtanzahl der Bildpunkte	67 200 (280×240) Pixel

### [Stromversorgung, allgemein]

Stromversorgung	AA-Nickel-Hydrid-Akkus (2) 2,4 V AA Alkali-Batterien (2) 3,0 V AC-LS5-Netzteil (nicht mitgeliefert), 4,2 V
Leistungsaufnahme (bei der Aufnahme mit eingeschaltetem LCD-Bildschirm)	1,3 W
Betriebstemperaturbereich	0 ° bis +40 °C (Bei der Verwendung von Alkali-Batterien: 5 ° bis +40 °C)
Lagertemperaturbereich	-20 ° bis +60 °C
Abmessungen	101,2 × 53,7 × 35,6 mm (B/H/T, vorstehende Teile nicht mitgerechnet)

Gewicht	ca. 195 g (zwei Akkus, „Memory Stick“, Handschlaufe usw. eingeschlossen)
Mikrofon	Elektret-Kondensator-Mikrofon
Lautsprecher	Dynamischer Lautsprecher
Exif-Ausdruck	Kompatibel
PIM II (Print Image Matching II)	Kompatibel
PictBridge	Kompatibel

### ■ BC-CS2A/CS2B Ni-MH Akkuladegerät (DSC-P43)

Stromversorgung	100 bis 240 V Wechselstrom 50/60Hz 3 W
Ausgangsspannung	AA : Gleichstrom 1,4 V 400 mA × 2 AAA : Gleichstrom 1,4 V 160 mA × 2
Betriebstemperaturbereich	0 ° bis +40 °C
Lagertemperaturbereich	-20 ° bis +60 °C
Abmessungen	71 × 30 × 91 mm (B/H/T)
Gewicht	ca. 90 g

### ■ AC-LS5 Netzteil (nicht mitgeliefert)

Eingangsspannung	100 bis 240 V Wechselstrom 50/ 60 Hz 11 W, 0,16 bis 0,09 A
Nennausgangsleistung:	4,2 V Gleichstrom, 1,5 A
Betriebstemperaturbereich	0 ° bis +40 °C

Lagertemperaturbereich  
-20 ° bis +60 °C

Abmessungen Ca. 48 × 29 × 81 mm (B/H/T,  
vorstehende Teile nicht  
mitgerechnet)

Gewicht ca. 130 g

### Zubehör

- HR6 (Größe AA) Ni-MH-Akkus (2) (nur DSC-P43)
- R6-Alkali-Batterien (Größe AA) (2) (nur DSC-P41)
- Akkufach (1) (nur DSC-P43)
- BC-CS2A/CS2B Ni-MH Akkuladegerät (1) (nur DSC-P43)
- Netzkabel (1) (nur DSC-P43)
- USB-Kabel (1)
- A/V-Verbindungskabel (1) (nur DSC-P43)
- Handschlaufe (1)
- „Memory Stick“ (16MB) (1)
- CD-ROM (USB-Treiber: SPVD-012) (1)
- Bedienungsanleitung (1)

Änderungen, die dem technischen Fortschritt dienen, bleiben vorbehalten.

# Der LCD-Bildschirm

## Aufnahmen von Standbildern

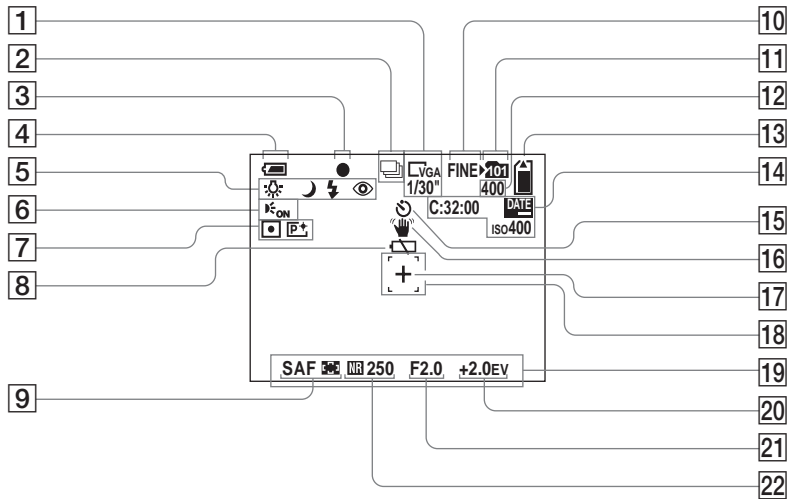

Die in Klammern stehenden Seitenzahlen geben an, wo Sie zusätzliche wichtige Informationen finden.

- 1 Bildgrößenanzeige (21)/  
Anzeige für das Auslöseintervall  
zwischen den Multi Burst-  
Bildern (57)
- 2 Aufnahmemodus-Anzeige  
(56, 57)
- 3 AE/AF-Verriegelungsanzeige (25)
- 4 Anzeige Akkurestzeit (13)
- 5 Weißabgleich-Anzeige (55)/  
Kameramodus-Anzeige/  
Blitz-Modus (29)/  
Reduzierung des Rote-Augen-  
Effekts (30)
- 6 Anzeige für das AF-Hilfslicht (31)
- 7 Messmodus-Anzeige (54)/  
Bildeffektanzeige (58)
- 8 Warnanzeige geringe  
Akkuladung (105)
- 9 AF-Modus (50)/  
Anzeige für den AF-  
Bereichssucherrahmen (49)/  
Voreingestellter Fokuswert (51)
- 10 Bildqualitätanzeige (46)
- 11 Anzeige Aufnahmeordner (47)
- 12 Anzeige der verbleibenden  
Anzahl aufnehmbarer Bilder (23)
- 13 Anzeige der verbleibenden  
„Memory Stick“-Kapazität



- 14 **Anzeigefeld der Selbstdiagnosefunktion** (107)/  
**Anzeige für Datum und Uhrzeit** (32)/**ISO-Empfindlichkeit** (109)
- 15 **Selbstausröseranzeige** (28)
- 16 **Vibrationswarnanzeige** (105)
- 17 **Fadenkreuz der Spot-Messung** (54)
- 18 **AF-Bereichssucherrahmen** (49)
- 19 **Menü/Führungsmenü** (45)
- 20 **EV-Einstellanzeige** (52)
- 21 **Blendenwert-Anzeige**
- 22 **Anzeige für „NR langsame Verschlusszeit“** (36)/**Anzeige für die Verschlusszeit**

- Mit den MENU-Schaltern kann das Menü/  
Führungsmenü ein- und ausgeschaltet werden.

## Aufnahmen von Bewegtbildern

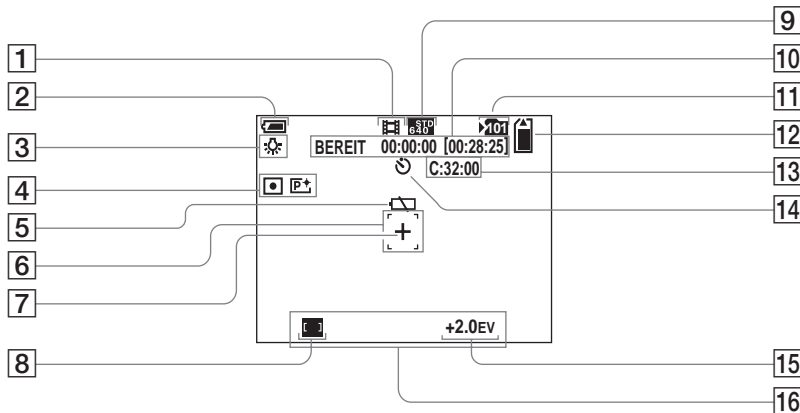

- 1 **Aufnahmemodus-Anzeige** (74)
- 2 **Anzeige Akkurestzeit** (13)
- 3 **Anzeige für Weißabgleich** (55)
- 4 **Messmodus-Anzeige** (54)/  
**Bildeffektanzeige** (58)
- 5 **Warnanzeige geringe Akkuladung** (105)
- 6 **AF-Bereichssucherrahmen** (49)
- 7 **Fadenkreuz der Spot-Messung** (54)
- 8 **Anzeige für den AF-Bereichssucherrahmen** (49)/  
**Voreingestellter Fokuswert** (51)
- 9 **Bildgrößenanzeige** (74)
- 10 **Anzeige für die Aufnahmezeit [Max. Aufnahmezeit]** (74)
- 11 **Anzeige Aufnahmeordner** (47)
- 12 **Anzeige der verbleibenden „Memory Stick“-Kapazität**
- 13 **Anzeigefeld der Selbstdiagnosefunktion** (107)
- 14 **Selbstausröseranzeige** (28)
- 15 **EV-Einstellanzeige** (52)
- 16 **Menü/Führungsmenü** (45)

- Mit den MENU-Schaltern kann das Menü/  
Führungsmenü ein- und ausgeschaltet werden.

## Wiedergabe von Standbildern

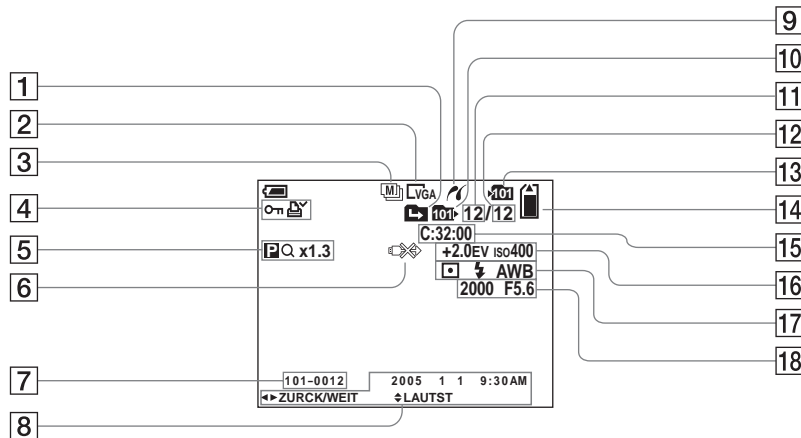

- 1 Anzeige Ordner ändern (59)
- 2 Bildgrößenanzeige (21)
- 3 Aufnahmemodus-Anzeige (56, 57)
- 4 Schutzsymbolanzeige (64)/ Drucksymbolanzeige (DPOF) (66)
- 5 Zoom-Anzeige (27)/ Anzeige für schrittweise Wiedergabe (63)
- 6 Anzeige USB-Kabel nicht abziehen (106)
- 7 Ordner-Dateinummer (85)
- 8 Anzeige Aufnahmedatum/-uhrzeit des Bildes (32)/ Menü/Führungsmenü (45)
- 9 Anzeige PictBridge-Verbindung (68)
- 10 Anzeige Wiedergabeordner (59)
- 11 Bildnummer
- 12 Anzahl der im Wiedergabeordner gespeicherten Bilder
- 13 Anzeige Aufnahmeordner (47)
- 14 Anzeige der verbleibenden „Memory Stick“-Kapazität

- 15 Anzeigefeld der Selbstdiagnosefunktion (107)
- 16 EV-Einstellanzeige (52)/ ISO-Empfindlichkeit (109)
- 17 Messmodus-Anzeige (54)/ Blitzanzeige/ Weißabgleich-Anzeige (55)
- 18 Verschlusszeiten-Anzeige/ Blendenwert-Anzeige

- Mit den MENU-Schaltern kann das Menü/ Führungsmenü ein- und ausgeschaltet werden.

## Wiedergabe von Bewegtbildern

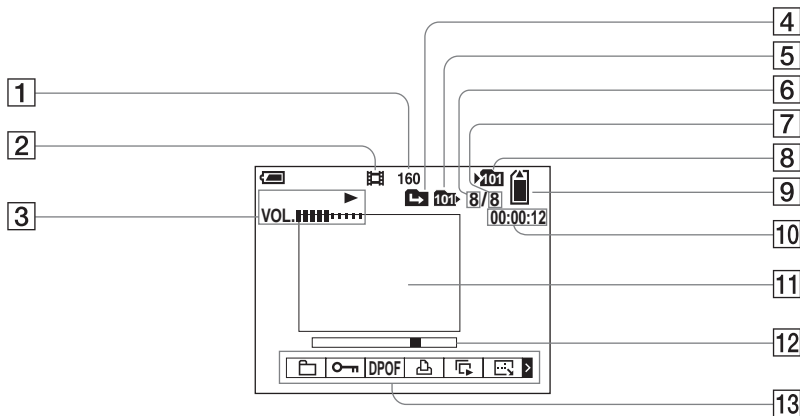

- |  |                            |
|--|----------------------------|
| 1 Bildgrößenanzeige (75)                                 | 12 Wiedergabeleiste (75)   |
| 2 Aufnahmemodus-Anzeige (75)                             | 13 Menü-/Führungsmenü (45) |
| 3 Wiedergabeanzeige (75)/<br>Volumenanzeige (75)         |                            |
| 4 Anzeige Ordner ändern (59)                             |                            |
| 5 Anzeige Wiedergabeordner (59)                          |                            |
| 6 Bildnummer   |                            |
| 7 Anzahl der im Wiedergabeordner<br>gespeicherten Bilder |                            |
| 8 Anzeige Aufnahmeordner (47)                            |                            |
| 9 Anzeige der verbleibenden<br>„Memory Stick“-Kapazität  |                            |
| 10 Zähler (75)   |                            |
| 11 Wiedergabe-Bildschirm (75)                            |                            |

- Mit den MENU-Schaltern kann das Menü/  
Führungsmenü ein- und ausgeschaltet werden.

Die in Klammern stehenden Seitenzahlen geben an, wo Sie zusätzliche wichtige Informationen finden.

# Index

## A

A/V-Verbindungskabel .....	39
AC-Netzteil .....	15
AE/AF-Verriegelung .....	25, 26
AF .....	25
AF-Bereichssucher .....	49
AF-Hilfslicht .....	31
AF-Modus .....	50
Akustische Signale/Auslöseton .....	113
Anzahl der speicherbaren Bilder oder Aufnahmezeit .....	14, 23, 108
Anzeige Akkurestzeit .....	13
Anzeigefeld der Selbstdiagnosefunktion .....	107
Anzeigen der Bilder auf dem LCD-Bildschirm .....	37
Anzeigen von Bewegtbildern auf dem LCD-Bildschirm .....	75
Anzeigen von Bildern auf einem Fernsehbildschirm .....	39
Aufnahme automatisch kontrollieren .....	112
Aufnahmen von Bewegtbildern .....	74
Aufnahmen von Standbildern .....	24
Autofokus .....	26, 49
Automatische Abschaltfunktion .....	16
Automatische Wiedergabe .....	61
Automatischer Einstellmodus .....	25
Ändern der Größe .....	65

## B

Bildeffekt .....	58
Bildgröße .....	21, 22
Bildqualität (Kompressionsverhältnis) .....	46
Blitz .....	29
Blitzstufe .....	56
Burst .....	56

## C

CD-ROM .....	80
Center AF .....	49

## D

Dateinamen .....	85
Dämmerung .....	34
DC-Stecker .....	15
Digitalzoom .....	27
Divide-Modus .....	77
DPOF .....	66
Drehen .....	62
Drucksymbol (DPOF) .....	66

## E

Ein-/Ausschalten .....	16
Einfügen von Datum und Uhrzeit .....	32
Einlegen des „Memory Stick“ .....	20
Einzelbildschirm .....	37
EV-Einstellung .....	52

## F

Feuchtigkeitskondensation .....	114
Formatieren .....	43

## G

Glühlampe .....	55
-----------------	----

## I

ImageMixer VCD2 .....	92
Indexbildschirm .....	37
Installation .....	80, 87

## J

JPG .....	86
-----------	----

## K

Kerze .....	34
Kopieren von Bildern auf den Computer .....	82, 89, 91

## L

Laden des Akkus .....	10
Landschaft .....	34
LCD-Beleuchtung .....	113
LCD-Bildschirm .....	120
Löschen von Bewegtbildern .....	76
Löschen von Standbildern .....	41

## M

Memory Stick .....	115
Menü .....	45, 109
Messmodus .....	54
Modus-Wahlschalter .....	9
Monitoring AF .....	50
MPG .....	86
Multi Burst .....	57, 62
Multi-Pattern-Messung .....	54
Multipoint AF .....	49

## N

Neonlampe .....	55
NR langsame Verschlusszeit .....	36
NTSC .....	113

## O

Ordner .....	47, 59
--------------	--------

## P

PAL .....	113
PictBridge .....	68
Picture Package .....	87
Porträt in Dämmerung .....	34
Präzisions-Digitalzoom .....	27

## R

Reduzierung des Rote-Augen-Effekts .....	30
Reinigung .....	114
RESET-Taste .....	94

## S

S/W .....	58
Schneiden von Bewegtbildern .....	77
Schnellprüfung (Quick Review) .....	26
Schützen .....	64
Selbstauslöser .....	28
Sepia .....	58
Setup .....	46, 112
Sicherheitsvorkehrungen .....	114
Single AF .....	50
Smart-Zoom .....	27
Soft Snap .....	34
Speicherort von Dateien .....	85
Spot-Messung .....	54
Steuertaste .....	17
Strand .....	34
Sucher .....	31

## T

Tageslicht .....	55
Tageslichtsynchronisierung .....	30

## U

Uhreinstellung .....	17, 46, 113
USB .....	81, 91
USB-Treiber .....	80

## V

Verwenden der Kamera im Ausland .....	16
VGA .....	22
Video-CD .....	93
Voreingestellter Fokus .....	51

## W

Warnungen und Fehlermeldungen .....	105
Weißabgleich .....	55
Wiedergabezoom .....	60
Wolkgig .....	55

## Z

Zoom .....	27
Zugriffslampe .....	20

## WAARSCHUWING

**Om het gevaar van brand of elektrische schokken te voorkomen, mag het apparaat niet worden blootgesteld aan regen of vocht.**

**Om elektrische schokken te vermijden, mag de behuizing niet worden geopend. Laat reparaties uitsluitend door vakkundig personeel uitvoeren.**

## Voor klanten in Nederland



Gooi de batterij niet weg maar lever deze in als klein chemisch afval (KCA).

## Attentie

Dit product is getest volgens de EMC-richtlijn voor het gebruik van aansluitkabels korter dan 3 meter en voldoet aan de hierin gestelde voorwaarden.

### Let op

De elektromagnetische velden bij de specifieke frequenties kunnen het beeld van deze camera beïnvloeden.

### Opmerking

Als door statische elektriciteit of elektromagnetisme de gegevensoverdracht wordt onderbroken (of mis gaat), start u het applicatieprogramma dan opnieuw, of maak de USB-kabel even los en sluit deze dan weer aan.

In sommige landen of gebieden zijn voorschriften van toepassing inzake het afvoeren van de accu die voor dit product wordt gebruikt.

## Proefopname

Voordat u unieke gebeurtenissen gaat vastleggen, is het verstandig om eerst een proefopname te maken. Dan bent u er zeker van dat de camera naar behoren functioneert.

## Geen vergoeding voor schade aan opnamen

Wanneer opnemen of weergeven niet mogelijk is ten gevolge van een storing van bijvoorbeeld uw camera of het opnamemedium, wordt in geen geval een schadevergoeding uitgekeerd.

## Maak reservekopieën

Kopieer de gegevens altijd op een andere diskette om het risico van mogelijk verlies van beeldgegevens te vermijden.

## Opmerkingen over de compatibiliteit van beeldgegevens

- Deze camera voldoet aan de universele standaard "Design Rules for Camera File Systems" (ontwerpregels voor bestandssystemen van camera's) van de JEITA (Japan Electronics and Information Technology Industries Association).
- Het kunnen afspelen op andere apparatuur van beelden die op deze camera zijn opgenomen, en het kunnen afspelen op deze camera van beelden die met andere apparatuur zijn opgenomen of bewerkt, wordt niet gegarandeerd.

## Houd rekening met auteursrechten

Op televisieprogramma's, films, videobanden en ander beeldmateriaal kunnen auteursrechten rusten. Het maken van opnamen van dergelijk materiaal zonder toestemming, kan in strijd zijn met de bepalingen van het auteursrecht.

## Stel de camera niet bloot aan trillingen en stoten

Hiermee kunt u niet alleen de werking belemmeren en het opnemen van beelden onmogelijk maken, maar ook de "Memory Stick" onbruikbaar maken en beeldgegevens beschadigen, zodat schade en verlies kunnen optreden.

## LCD-scherm, LCD-zoeker (alleen modellen met een LCD-zoeker) en lens

- Het LCD-scherm en de LCD-zoeker zijn geproduceerd met hoge precisietechnologie: meer dan 99,99% van de pixels zijn geschikt voor gebruik. Er kunnen echter enkele minuscule zwarte en/of heldere puntjes (wit-, rood-, blauw- of groengekleurd) permanent op het LCD-scherm of de LCD-zoeker aanwezig zijn. Deze puntjes zijn een normaal gevolg van het productieproces en hebben geen invloed op de opname.
- Wees voorzichtig als u de camera bij het raam of buitenshuis neerzet. Er kunnen storingen optreden als u het LCD-scherm, de zoeker of de lens gedurende langere perioden aan direct zonlicht blootstelt.

- Druk niet te hard op het LCD-scherm. Als het scherm niet meer effen is, kunnen er storingen optreden.
- In een koude omgeving kan het gebeuren dat de foto's traag op het LCD-scherm verschijnen. Dit is geen storing.

## Vuil verwijderen van het oppervlak van de flitser

Als de kleur verandert door stof of als vuil aan het oppervlak van de flitser blijft plakken vanwege de hitte van de flitser, wordt er mogelijk onvoldoende licht geproduceerd.

## Zorg ervoor dat de camera niet nat wordt

Wanneer u buitenopnamen maakt in de regen of onder soortgelijke omstandigheden, moet u ervoor zorgen dat de camera niet nat wordt. Als er water in de camera komt, werkt de camera mogelijk niet goed meer en kan deze soms niet meer worden gerepareerd. Als er condensvorming optreedt, moet u de aanwijzingen op pagina 111 bestuderen en de condens verwijderen, voordat u de camera gebruikt.

## Zorg dat er geen zand of stof in de camera komt

Als u de camera in een zanderige of stoffige omgeving gebruikt, kunnen er storingen optreden.

## Richt de camera niet op de zon of op een andere heldere lichtbron

Dit kan onherstelbare schade aan uw ogen veroorzaken of storingen in de camera.

## Opmerking over de locaties waar u de camera kunt gebruiken

Gebruik de camera niet in de buurt van een locatie die sterke radiogolven genereert of bij een stralingsbron. De camera kan dan wellicht niet goed opnemen of afspelen.

## De foto's in deze handleiding

De voorbeeldfoto's in deze handleiding zijn reproducties; het zijn geen foto's die daadwerkelijk met deze camera zijn opgenomen.

## De afbeeldingen en schermstatus die in de handleiding worden gebruikt

De afbeeldingen en schermstatus die in deze handleiding worden gebruikt zijn van toepassing op de DSC-P43 tenzij anders vermeld.

## Handelsmerken

- **Cyber-shot** is een handelsmerk van Sony Corporation.
- "Memory Stick", , "Memory Stick PRO", **MEMORY STICK PRO**, "Memory Stick Duo", **MEMORY STICK DUO**, "Memory Stick PRO Duo", **MEMORY STICK PRO DUO**, "MagicGate", **MAGIC GATE** zijn handelsmerken van Sony Corporation.
- **Picture Package** is een handelsmerk van Sony Corporation.
- Microsoft, Windows, Windows Media en DirectX zijn gedeponeerde handelsmerken of handelsmerken van Microsoft Corporation in de Verenigde Staten en/of andere landen.
- Macintosh, Mac OS, QuickTime, iMac, iBook, PowerBook, Power Mac en eMac zijn handelsmerken of gedeponeerde handelsmerken van Apple Computer, Inc.
- Macromedia en Flash zijn gedeponeerde handelsmerken of handelsmerken van Macromedia, Inc. in de Verenigde Staten en/of andere landen.
- Intel, MMX en Pentium zijn handelsmerken of gedeponeerde handelsmerken van Intel Corporation.
- Verder zijn de systeem- en productnamen die in deze handleiding worden vermeld, over het algemeen handelsmerken of geregistreerde handelsmerken van hun respectievelijke ontwikkelaars of fabrikanten. De <sup>TM</sup>- of ®-markeringen worden echter niet altijd in deze handleiding vermeld.



Lees dit eerst .....	3
De onderdelen herkennen.....	8

## Aan de slag

Vorbereidingen voor batterijen .....	10
Over het omgaan met batterijen .....	10
De batterijen opladen (alleen voor DSC-P43) .....	11
De batterijen plaatsen .....	12
De netspanningsadapter gebruiken .....	15
De camera in het buitenland gebruiken... ..	16
De camera in- en uitschakelen .....	16
De regeltoets gebruiken.....	17
Datum en tijd instellen .....	17

## Stilstaande beelden opnemen

Een "Memory Stick" plaatsen en verwijderen .....	20
Het formaat van stilstaande beelden instellen.....	21
Beeldformaat en kwaliteit .....	22
Basisbediening voor het opnemen van stilstaande beelden – Met automatische instellingen .....	24
Het laatst opgenomen beeld controleren – Quick Review .....	26
De zoomfunctie gebruiken .....	27
De zelfontspanner gebruiken .....	28
Een flitserstand kiezen .....	29

Beelden opnemen met de zoeker.....	31
De datum en tijd aan een stilstaand beeld toevoegen .....	32
Opnamen aanpassen aan de omstandigheden.....	34

## Stilstaande beelden weergeven

Beelden weergeven op het LCD-scherm van de camera.....	37
Beelden weergeven op een tv-scherm (alleen voor DSC-P43).....	39

## Stilstaande beelden wissen

Beelden wissen .....	41
Een "Memory Stick" formatteren .....	43

## Voordat u met geavanceerde bedieningsmogelijkheden begint

De camera instellen en bedienen .....	45
Menu-instellingen wijzigen .....	45
Items wijzigen in het Setup-scherm ... ..	46
De kwaliteit van het stilstaande beeld bepalen .....	46
Een map maken of selecteren .....	47
Een nieuwe map maken.....	47
De opnamemap selecteren.....	48

## Geavanceerd opnemen van stilstaande beelden

Een methode voor automatisch scherpstellen kiezen .....	49
Een kader voor de AF-bereikzoeker kiezen – AF-bereikzoeker .....	49
Een methode voor scherpstellen kiezen – AF-modus .....	50
De afstand tot een onderwerp instellen – Brandpuntsafstanden.....	51
De belichting instellen – EV-regeling....	52
De meetmodus selecteren.....	54
De kleurtonen instellen – Witbalans .....	55
Het flitsniveau instellen – Flitsniveau....	56
Meerdere beelden achter elkaar opnemen.....	56
Opnemen in de Multi Burst-stand – Multi Burst.....	57
Opnemen met speciale effecten – Beeldeffecten .....	58

## Geavanceerd weergeven van stilstaande beelden

De map selecteren en beelden afspelen	
– Map.....	59
Een deel van een stilstaand beeld vergroten	
– Vergroot weergeven .....	60
Opeenvolgende beelden afspelen	
– Beeldenreeks .....	61
Stilstaande beelden roteren – Draaien ...	62
Beelden afspelen die zijn opgenomen	
in de Multi Burst-modus.....	62
Onafgebroken afspelen .....	63
Beeldje voor beeldje afspelen.....	63

## Stilstaande beelden bewerken

Beelden beveiligen – Beveiligen .....	64
Het beeldformaat wijzigen	
– Formaat wijzigen .....	65
Beelden kiezen om af te drukken	
– Afdrukmarkering (DPOF) .....	66

## Stilstaande beelden afdrukken (PictBridge-printer)

Een printer aansluiten die compatibel is met PictBridge .....	68
Beelden afdrukken.....	69
Indexbeelden afdrukken .....	71

## Films bekijken

Films opnemen .....	74
Films weergeven op het LCD-scherm....	75
Films wissen .....	76
Films splitsen.....	77

## Beelden op de computer weergeven

Beelden naar uw computer kopiëren	
– Voor gebruikers van een Windows .....	79
Het USB-stuurprogramma installeren .....	80
De camera aansluiten op de computer .....	81
Beelden kopiëren .....	82
Beelden weergeven op een computer... ..	84
Opslagbestemmingen en bestandsnamen voor beeldbestanden .....	84
Een beeld bekijken dat eerder naar een computer is gekopieerd.....	86
"Picture Package" installeren .....	86
Beelden kopiëren met "Picture Package" .....	88
"Picture Package" gebruiken .....	89
Beelden naar uw computer kopiëren	
– Voor gebruikers van een Macintosh .....	90
"ImageMixer VCD2" gebruiken.....	91

## Verhelpen van storingen

Verhelpen van storingen .....	93
Waarschuwingen en meldingen .....	102
Zelfdiagnosedisplay	
– Als er een code verschijnt die met een letter begint .....	104

## Aanvullende informatie

Het aantal beelden dat kan worden opgeslagen/Beschikbare opnametijd .....	105
Menu-opdrachten .....	106
Setup-opdrachten.....	109
Voorzorgsmaatregelen .....	111
De "Memory Stick".....	113
De batterijen .....	114
De batterijoplader (alleen voor DSC-P43) .....	115
Technische gegevens.....	115
Het LCD-scherm .....	117

## Register

Register .....	121
----------------	-----

## De onderdelen herkennen

Raadpleeg de pagina's die tussen haakjes worden vermeld voor informatie over de bediening.

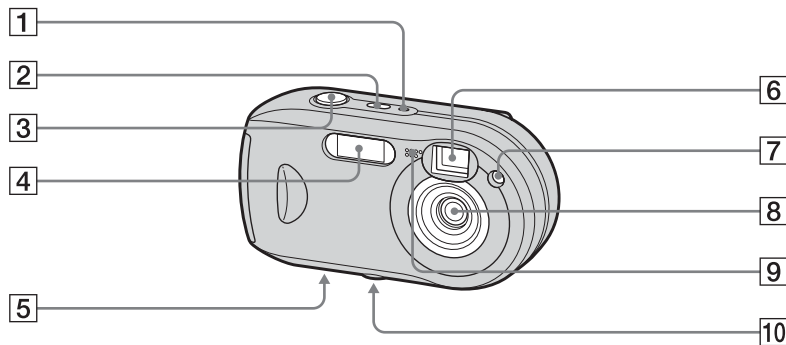

- 1 POWER-lampje** (16)
- 2 POWER-toets** (16)
- 3 Sluiterknop** (24)
- 4 Flitser** (29)
- 5 Luidspreker (bodempervlak)**
- 6 Zoekervenster**
- 7 Lampje zelfontspanner** (28)/  
**AF-belichter** (31, 109)
- 8 Lens**
- 9 Microfoon**

### **10 Statiefaansluiting (bodempervlak)**

- Gebruik een statief met een schroeflengte van maximaal 5,5 mm. Als u een statief met een langere schroef gebruikt, is het niet mogelijk om de camera stevig op het statief te bevestigen. Hierdoor kan de camera beschadigd raken.

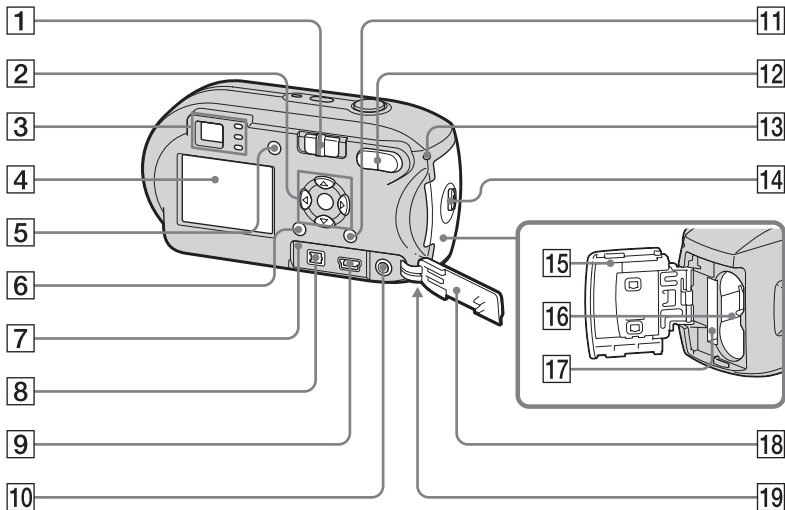

## 1 Modusschakelaar

- : Beelden bekijken of bewerken
- : Stilstaande beelden opnemen
- : Films opnemen

## 2 Regeltoets

Menu aan: //// (17)

Menu uit: /// (29/28/26/

54)

## 3 Zoeker (31)

Lampje zelfontspanner/  
Opnamelampje (rood)  
(28/25)

AE/AF-  
vergrendelingslampje  
(groen) (25)

(opladelampje)  
flitser (oranje) (29)

## 4 LCD-scherm

Raadpleeg pagina 117 t/m 120 voor meer informatie over de elementen in het LCD-scherm.

5 -toets (LCD-status/LCD aan/uit) (31)

6 MENU-toets (45, 106)

7 RESET-toets (93)

8 DC IN-aansluiting (15)

9 (USB)-aansluiting (81)

10 A/V OUT (MONO)-aansluiting (alleen voor DSC-P43) (39)

11 / -toets (Beeldformaat/Wissen) (21, 41)

12 D-zoom (W/T)-toetsen (27)/

-toets (Index) (38)/

/ -toetsen (Vergroot weergeven) (60)

13 Toegangslampje (20)

14 OPEN-toets (12)

15 Batterij/"Memory Stick"-deksel (12)

16 Batterijcompartiment (12)

17 "Memory Stick"-aansluiting (20)

18 Afdekkapje aansluitingen (15)

19 Bevestiging polsbandje (bodempoppervlak)

Het polsbandje bevestigen

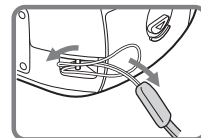

## Vorbereidingen voor batterijen

Gebruik voor deze camera de volgende batterijen.

### Geschikte batterijen

HR 15/51:HR6 (type AA) Nikkel-metallisch-hydridebatterijen (2)  
– NH-AA-DA (2) (meegeleverd met de DSC-P43)  
– NH-AA-2DA dubbelpak, etc. (niet meegeleverd)

R6-alkalinebatterijen (AA-formaat) (2)  
– AM3-P2AE (meegeleverd met de DSC-P41)

### Ongeschikte batterijen

Mangaanbatterijen  
Lithiumbatterijen  
Ni-Cad-batterijen

Als u de hierboven vermelde batterijen gebruikt, kunnen we niet garanderen dat de camera helemaal correct werkt doordat bij deze batterijen bijvoorbeeld soms korte perioden met lagere spanning (zgn. brownout) optreden.

## Over het omgaan met batterijen

### Opmerkingen over nikkel-metallisch-hydridebatterijen

- **Als u de nikkel-metallisch-hydridebatterijen net hebt aangeschaft, of als u ze lange tijd niet hebt gebruikt, kunnen ze niet altijd volledig worden opgeladen. Dit is een normale eigenschap van dit type batterijen en is dus geen storing. Als dit gebeurt, zorg dan dat u de batterijen enkele malen volledig opgebruikt en weer oplaadt. Na enige tijd kunnen de batterijen weer normaal worden opgeladen.**
- Als de polen van de nikkel-metallisch-hydridebatterijen vuil zijn, worden de batterijen soms niet goed opgeladen. Veeg de polen van de batterijen en de aansluitingen van de oplader van tijd tot tijd schoon met een droge doek.
- Maak gebruik van de meegeleverde batterijhouder als u de nikkel-metallisch-hydridebatterijen vervoert (meegeleverd bij de DSC-P43). Als de metalen aansluitingen +/- worden kortgesloten, kan dit extreme hittevorming of brand tot gevolg hebben.
- Na verloop van tijd verliezen nikkel-metallisch-hydridebatterijen hun lading, ook al worden ze niet gebruikt. We raden u dan ook aan om de batterijen op te laden, vlak voor u ze in gebruik neemt.

- Als u nikkel-metallisch-hydridebatterijen oplaadt voordat ze volledig zijn ontladen, kan het zogenaamde geheugeneffect\* optreden, waardoor de indicatie voor de resterende batterijtijd voortijdig waarschuwt. Dit probleem kunt u verhelpen door de batterijlading volledig te verbruiken, voordat u de batterijen gaat opladen.
- \* Het "geheugeneffect" – de situatie waarin een batterij tijdelijk niet volledig kan worden opgeladen.
- Als u de batterijen volledig wilt ontladen, zet u de camera in de modus Beeldenreeks (pagina 61) en laat u deze aanstaan totdat de batterijen op zijn.
- Haal de afdichtingen niet los en beschadig de batterijen niet. Gebruik nooit batterijen waarvan de afdichtingen geheel of gedeeltelijk zijn verwijderd, of die op enigerlei wijze uit elkaar zijn gehaald. Dat kan lekkages of explosiegevaar veroorzaken. De batterij kan ook oververhit raken wat kan leiden tot brandwonden of andere verwondingen. De batterijoplader werkt hierdoor mogelijk niet meer goed.

## Opmerkingen betreffende alkalinebatterijen

- De indicator voor de resterende batterijtijd geeft mogelijk niet de juiste informatie weer en het is zelfs mogelijk dat de camera wordt uitgeschakeld, ook wanneer de indicator voor de resterende batterijtijd voldoende levensduur aangeeft.
- Combineer geen oude en nieuwe batterijen.
- Tussen de verschillende typen en merken batterijen bestaan grote prestatieverschillen. Met name bij lage temperaturen presteren sommige batterijen beduidend slechter. Daarom is het soms niet mogelijk om beneden de 5°C opnamen te maken.
- Alkalinebatterijen hebben een kortere levensduur dan nikkel-metallisch-hydridebatterijen.
- Er bestaat een groot verschil tussen de beschikbare opnametijd en de beschikbare afspeeltijd. De kenmerken van alkalinebatterijen kunnen ertoe leiden dat de camera wordt uitgeschakeld wanneer u de positie van de modusschakelaar wijzigt. Als dat gebeurt, dient u de batterijen te vervangen door nieuwe of volledig opgeladen Nikkel-metallisch-hydridebatterijen.

Het wordt aanbevolen nikkel-metallisch-hydridebatterijen (worden alleen meegeleverd met de DSC-P43) of de nikkel-metallisch-hydridebatterijen die werden meegeleverd met de STAMINA "Quick"-oplader (niet meegeleverd) te gebruiken.

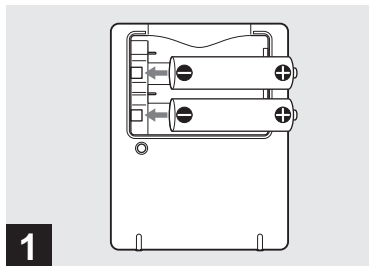

**1** → Plaats de nikkel-metallisch-hydridebatterijen in de batterijoplader (meegeleverd) en let daarbij op de juiste polariteit +/-.

- In de batterijoplader kunt u geen alkalinebatterijen opladen.
- Laad de nikkel-metallisch-hydridebatterijen op die met uw camera zijn meegeleverd, voordat u ze in gebruik neemt.
- Sluit de batterijoplader aan op een stopcontact waar u makkelijk bij kunt.
- Zelfs als het CHARGE-lampje niet brandt, staat er stroom op het apparaat zolang het toestel nog is aangesloten op het stopcontact. Schakel de stroomvoorziening onmiddellijk uit door de stekker uit het stopcontact te halen wanneer er problemen optreden tijdens het gebruik van de batterijoplader.

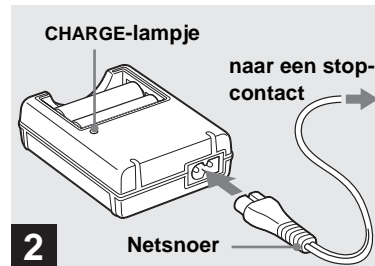

**2** → Sluit de batterijoplader via het netsnoer aan op een stopcontact.

Het opladen begint en het CHARGE-lampje gaat branden. Als het CHARGE-lampje uit gaat, is het opladen voltooid. Zie 115 voor informatie over de batterijoplader.

## De batterijen verwijderen

Druk het -uiteinde (min) van de batterij omlaag, zodat het uiteinde met de + (plus) omhoog komt en verwijder de batterij.

- Als het opladen is voltooid, haalt u het netsnoer uit het stopcontact en verwijdert u de nikkel-metallisch-hydridebatterijen uit de oplader.

## De batterijen plaatsen

### Oplaadtijd

Nikkel-metallisch-hydridebatterij	Oplaadtijd
NH-AA-DA × 2 (meegeleverd)	Ongeveer 6 uur

Dit is de tijd die nodig is om twee volledig ontladen nikkel-metallisch-hydridebatterijen op te laden met de meegeleverde batterijoplader bij een omgevingstemperatuur van 25°C.

- Het opladen is na ongeveer zes uur voltooid. Soms blijft het CHARGE-lampje langer dan zes uur branden. Dit is echter geen storing.
- Als u de batterijoplader gebruikt die wordt meegeleverd bij de STAMINA "Quick"-oplader (niet meegeleverd), worden de batterijen sneller opgeladen.

#### Oplaadtijd

Twee nikkel-metallisch-hydridebatterijen opladen: Circa 2 uur 30 minuten  
Vier nikkel-metallisch-hydridebatterijen opladen: Circa 5 uur

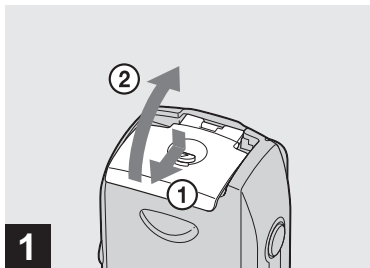

### → Maak het batterij/"Memory Stick"-deksel open.

Trek het batterij/"Memory Stick"-deksel open en schuif het deksel in de richting van de pijl.

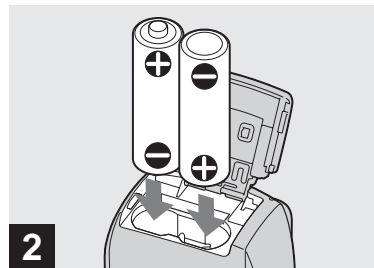

### → Plaats de batterijen.

Zorg dat de polen + en - op de batterijen overeenkomen met de markeringen + en - in de batterijhouder.

- Veeg de polen van de batterijen en de aansluitingen op het deksel van de batterij/"Memory Stick" van tijd tot tijd schoon met een droge doek. Als de batterijpolen of de aansluitingen bedekt zijn met een laagje vuil of huidvet, kan de bedrijfstijd van de camera aanzienlijk worden bekort.



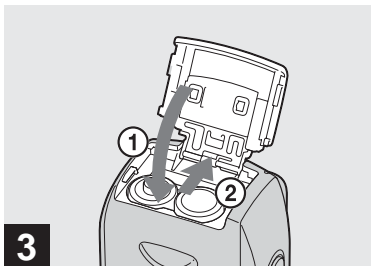

### → Sluit het deksel van de batterij "Memory Stick".

Sluit het deksel van de batterij/"Memory Stick" terwijl u de batterijen tegenhoudt. Het deksel is goed dicht als u een klik hoort.

### De batterijen verwijderen

Trek het batterij/"Memory Stick"-deksel omhoog, open het batterij/"Memory Stick"-deksel en verwijder de batterijen.

- Laat de batterijen niet vallen als u het batterij/"Memory Stick"-deksel opent of sluit.

## Indicator resterende accutijd

De batterijlading neemt af tijdens het gebruik. Dit wordt door de indicator voor de resterende batterijtijd weergegeven door middel van de volgende symbolen.

Indicator resterende accutijd	Betekenis en richtlijnen (Volledig geladen is 100%)
	Voldoende lading.
	Batterijen half vol.
	Batterijen bijna leeg, het opnemen of afspelen stopt bijna.
	Vervang de batterijen door volledig opgeladen nikkel-metallisch-hydrdebatterijen of nieuwe alkalinebatterijen, of laad deze nikkel-metallisch-hydrdebatterijen op. (De waarschuwingsindicator knippert.)

- Als het LCD-scherm is uitgeschakeld, drukt u op de [ ]-toets om dit in te schakelen.
- Soms is deze informatie niet correct. Dit wordt veroorzaakt door de wijze waarop de camera wordt gebruikt, de toestand van de lading en omgevingsfactoren.
- Als u alkalinebatterijen gebruikt, wordt de juiste waarde voor de resterende batterijtijd mogelijk niet aangegeven. Tussen de verschillende typen en merken batterijen bestaan grote prestatieverschillen en het kan gebeuren dat de camera uitgeschakeld wordt, ook al geeft de indicator voldoende resterende batterijtijd aan. Als dat gebeurt, dient u de batterijen te vervangen door nieuwe of volledig opgeladen Nikkel-metallisch-hydrdebatterijen.
- Als u gebruikmaakt van de netspanningsadapter (niet meegeleverd), wordt de informatie over de resterende batterijtijd niet weergegeven.

## De levensduur van de accu en het aantal beelden dat kan worden opgenomen of weergegeven

De tabel toont bij benadering de batterijtijd en het aantal beelden dat kan worden opgenomen of afgespeeld met volledig opgeladen nikkel-metallisch-hydridebatterijen of nieuwe alkalinebatterijen, in de normale stand en bij een temperatuur van 25°C. Bij het aantal beelden dat u kunt opnemen/weergeven, is het eventueel verwisselen van de "Memory Stick" meegerekend. Het werkelijke aantal kan minder zijn dan wordt aangegeven. Dit hangt af van de omstandigheden waarin de camera wordt gebruikt.

- De opslagcapaciteit van nikkel-metallisch-hydridebatterijen gaat in de loop der tijd beetje bij beetje achteruit naarmate u de batterij langer gebruikt (pagina 114).

### Stilstaande beelden opnemen Bij normale omstandigheden<sup>1)</sup>

Beeld- formaat	NH-AA-DA (2) (meegeleverd met de DSC-P43)		
	LCD- scherm	Aantal beelden	Accuttijd (min.)
4M	Aan	Ongeveer 400	Ongeveer 200
	Uit	Ongeveer 760	Ongeveer 380
VGA (E-Mail)	Aan	Ongeveer 400	Ongeveer 200
	Uit	Ongeveer 760	Ongeveer 380

Beeld- formaat	AM3-P2AE (2) (meegeleverd met de DSC-P41)		
	LCD- scherm	Aantal beelden	Accuttijd (min.)
4M	Aan	Ongeveer 80	Ongeveer 40
	Uit	Ongeveer 160	Ongeveer 80
VGA (E-Mail)	Aan	Ongeveer 80	Ongeveer 40
	Uit	Ongeveer 160	Ongeveer 80

- <sup>1)</sup> Opnemen onder de volgende omstandigheden:
- De beeldkwaliteit is ingesteld op [Fine]
  - [AF Mode] is ingesteld op [Single]
  - Elke 30 seconden wordt één opname gemaakt
  - Om de andere keer wordt de flitser gebruikt.
  - De camera wordt eens per tien opnamen in- en uitgeschakeld.

De meetmethode is gebaseerd op de CIPA-standaard (CIPA: Camera & Imaging Products Association).

### Stilstaande beelden weergeven<sup>2)</sup>

Beeld- formaat	NH-AA-DA (2) (meegeleverd met de DSC-P43)	
	Aantal beelden	Accuttijd (min.)
4M	Ongeveer 9.400	Ongeveer 470
VGA (E-Mail)	Ongeveer 9.400	Ongeveer 470

Beeld- formaat	AM3-P2AE (2) (meegeleverd met de DSC-P41)	
	Aantal beelden	Accuttijd (min.)
4M	Ongeveer 7.200	Ongeveer 360
VGA (E-Mail)	Ongeveer 7.200	Ongeveer 360

- <sup>2)</sup> Enkelvoudige beelden weergeven met intervallen van ongeveer drie seconden

### Films opnemen<sup>3)</sup>

NH-AA-DA (2) (meegeleverd met de DSC-P43)	
LCD-scherm aan	LCD-scherm uit
Ongeveer 170	Ongeveer 220

AM3-P2AE (2) (meegeleverd met de DSC-P41)	
LCD-scherm aan	LCD-scherm uit
Ongeveer 100	Ongeveer 160

- <sup>3)</sup> Continu opnemen met beeldformaat [160]

## De netspanningsadapter gebruiken

- De levensduur van de accu en het aantal beelden dat kan worden opgenomen of weergegeven, nemen af onder de volgende omstandigheden:
  - De omgevingstemperatuur is laag.
  - De flitsers wordt gebruikt.
  - De camera is vaak in- en uitgeschakeld.
  - [LCD Backlight] is ingesteld op [Bright] in het scherm Setup.
  - [AF Mode] is ingesteld op [Monitor].
  - De accu is bijna leeg.

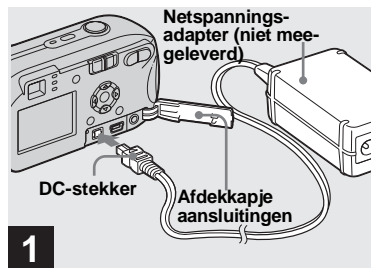

- ➔ **Open het afdekkapje van de aansluitingen en sluit vervolgens de AC-LS5-netspanningsadapter (niet meegeleverd) aan op de DC IN-aansluiting van de camera.**

Sluit de stekker aan met de ▲-markering naar boven gericht.

- **Gebruik alleen de netspanningsadapter AC-LS5. Andere netspanningsadapters kunnen niet bij deze camera worden gebruikt.**
- Sluit de netspanningsadapter aan op een stopcontact waar u makkelijk bij kunt. Schakel de stroomvoorziening onmiddellijk uit door de stekker uit het stopcontact te halen wanneer er problemen optreden tijdens het gebruik van de adapter.

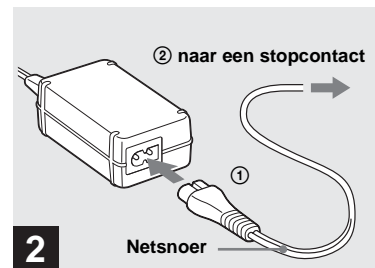

- ➔ **Sluit het netsnoer aan op de netspanningsadapter en op het stopcontact.**

- Als u de netspanningsadapter niet langer gebruikt, verwijdert u deze uit de DC IN-aansluiting van de camera en het stopcontact.
- Zolang het toestel is aangesloten op het stopcontact, staat er stroom op. Dit geldt ook als het toestel zelf is uitgeschakeld.

## De camera in het buitenland gebruiken

### Voeding

Met de batterijoplader (alleen meegeleverd met de DSC-P43) of AC-LS5-netspanningsadapter (niet meegeleverd) kunt u de camera overal gebruiken waar een netspanning tussen 100 V en 240 V wisselstroom, 50/60 Hz wordt geleverd. Gebruik zo nodig een in de handel verkrijgbare verloopstekker **[a]**, afhankelijk van het soort stopcontact **[b]** dat ter plaatse wordt gebruikt.

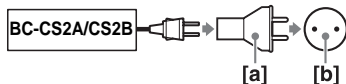

- Gebruik geen transformator (reisadapter). Deze kan storingen veroorzaken.

## De camera in- en uitschakelen

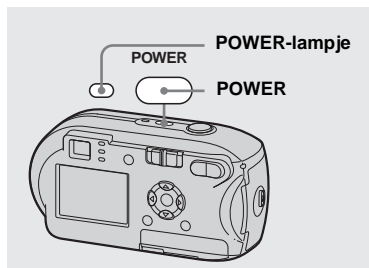

→ **Druk op POWER om het toestel aan te zetten.**

Het POWER-lampje licht groen op en de stroom is ingeschakeld. Als u de camera voor het eerst gebruikt, verschijnt het Clock Set-scherm (pagina 17).

### De stroom uitschakelen

Druk nogmaals op POWER. Het POWER-lampje gaat uit en de camera wordt uitgeschakeld.

### De automatische uitschakelfunctie

Als u de batterijen gebruikt maar de camera ongeveer drie minuten lang niet bedient tijdens het opnemen, afspelen of instellen, wordt de stroom automatisch uitgeschakeld om de batterijen te sparen.

In de volgende gevallen treedt de automatische uitschakelfunctie echter niet in werking, ook al gebruikt u batterijen om de camera van stroom te voorzien.

- Er worden films afgespeeld
- Er wordt een diavoorstelling afgespeeld
- Er is een kabel aangesloten op de  - aansluiting (USB) of de A/V OUT (MONO)-aansluiting (alleen voor DSC-P43)

## De regeltoets gebruiken

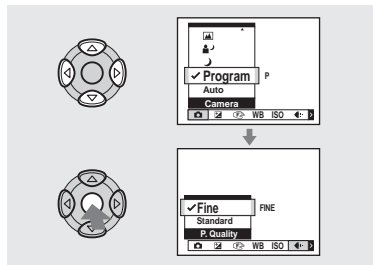

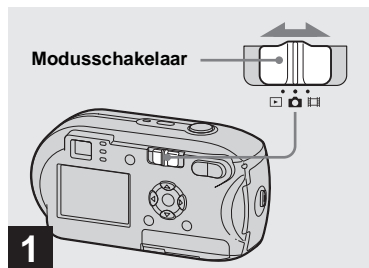

Wilt u de huidige camera-instellingen wijzigen, geef dan het menu of het Setup-scherm (pagina 45, 46) weer en wijzig de instellingen met behulp van de regeltoets. Druk voor elk item op ▲▼/◀▶ om de gewenste waarde te selecteren en druk vervolgens op ● of ▲▼/◀▶ om de instelling door te voeren.

## Datum en tijd instellen



**1** → Stel de modusschakelaar in op .

- Als u de tijd en de datum opnieuw wilt instellen, selecteert u [Clock Set] in  (Setup 2) in het scherm Setup (pagina 46, 110) en ga vervolgens verder vanaf stap **3**.

- U kunt deze bewerking ook uitvoeren als de modusschakelaar is ingesteld op  of .

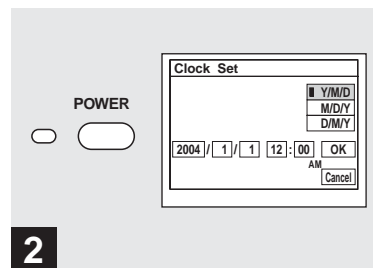

**2** → Druk op POWER om het toestel aan te zetten.

Het POWER-lampje licht groen op en het Clock Set-scherm verschijnt.

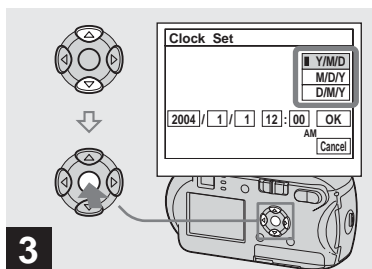

- 3** → Kies de gewenste datumnotatie met ▲/▼ op de regeltoets en druk op ●.

U kunt kiezen uit [Y/M/D] (jaar/maand/dag), [M/D/Y] en [D/M/Y].

- Als de oplaadbare knooppcelbatterij, die de stroom voor het opslaan van de tijdsgegevens levert, ooit geheel leeg raakt (pagina 112), wordt het Clock Set-scherm opnieuw weergegeven. Als dit gebeurt, kunt u de datum en de tijd opnieuw instellen vanaf stap **3** hierboven.

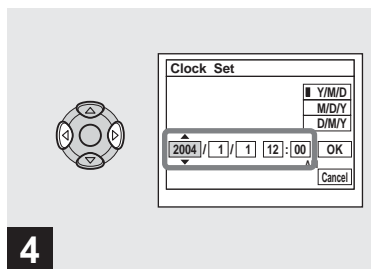

- 4** → Kies met ◀/▶ op de regeltoets het item voor jaar, maand, dag, uur of minuut dat u wilt instellen.

Boven het geselecteerde item ziet u ▲ en onder het item ziet u ▼.

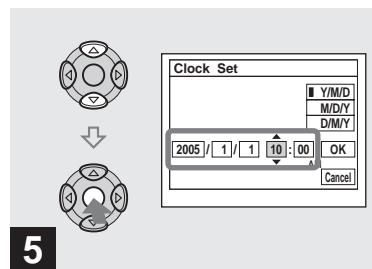

- 5** → Kies de gewenste numerieke waarde met ▲/▼ op de regeltoets en druk op ●.

Als u de gekozen numerieke waarde hebt ingevoerd, stel dan het volgende item in. Herhaal stappen **4** en **5** totdat alle items zijn ingesteld.

- Als u in stap **3** voor [D/M/Y] hebt gekozen, moet u de tijd instellen op een cyclus van 24 uur.
- 12:00 AM staat voor middernacht en 12:00 PM staat voor 12:00 uur 's middags.

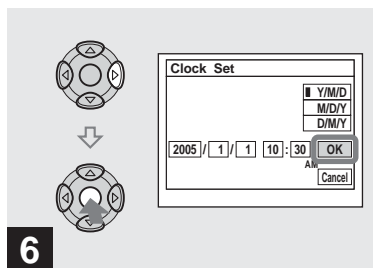
**6**

→ Kies [OK] met ► op de regeltoets en druk vervolgens op ●.

Zodra de datum en de tijd zijn ingesteld, begint de klok te lopen.

- Als u de instelprocedure wilt annuleren, kiest u [Cancel] en drukt u vervolgens op ●.

## Een "Memory Stick" plaatsen en verwijderen

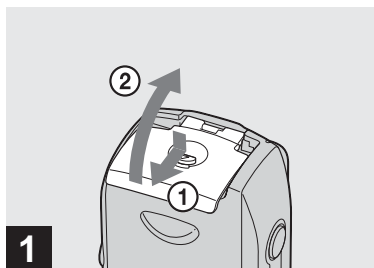

### ➔ Maak het batterij/"Memory Stick"-deksel open.

Trek het batterij/"Memory Stick"-deksel open en schuif het deksel in de richting van de pijl.

- Let op dat u de batterijen niet laat vallen als u het batterij/"Memory Stick"-deksel opent of sluit.
- Zie pagina 113 voor informatie over "Memory Stick".

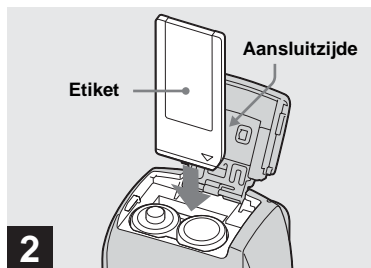

### ➔ Plaats de "Memory Stick".

Houd de "Memory Stick" zoals in de afbeelding wordt getoond en schuif deze helemaal in het toestel totdat u een klik hoort.

- Duw een "Memory Stick" altijd zover mogelijk naar binnen wanneer u deze in de camera plaatst. Als u de "Memory Stick" niet goed plaatst, wordt er mogelijk niet goed opgenomen of afgespeeld.

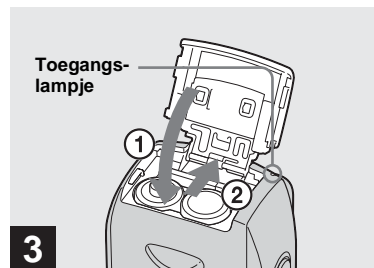

### ➔ Sluit het deksel van de batterij/"Memory Stick".

#### De "Memory Stick" verwijderen

Open het deksel van de batterij/"Memory Stick" en druk vervolgens op de "Memory Stick" zodat deze opspringt.

- Als het toegangslampje brandt, is de camera een afbeelding aan het wegschrijven of uitlezen. Maak het batterij/"Memory Stick"-deksel nooit open of schakel in dat geval de stroom uit. De gegevens kunnen hierdoor worden beschadigd.



## Het formaat van stilstaande beelden instellen

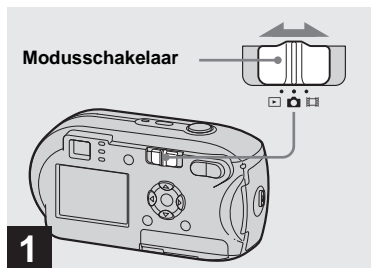

→ Zet de modusschakelaar op  en zet de camera aan.

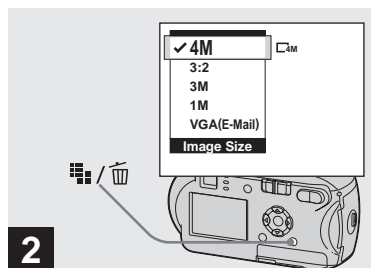

→ Druk op  /  (Beeldformaat).

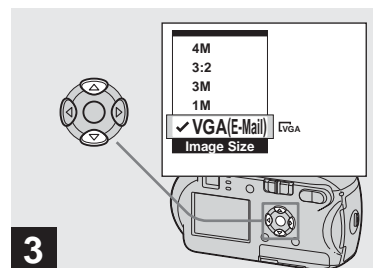

Het Image Size-instelmenu verschijnt.

- Zie pagina 22 voor meer informatie over het beeldformaat.



→ Kies het gewenste beeldformaat met  /  op de regeltoets.

Het beeldformaat is ingesteld.

Druk op  /  (Beeldformaat) als de instelling is voltooid. Het Image Size-instelmenu verdwijnt van het LCD-scherf.

- Deze instelling wordt ook bewaard wanneer het toestel wordt uitgeschakeld.

Op basis van het soort beelden dat u wilt opnemen, kunt u kiezen voor een bepaald beeldformaat (aantal pixels) en een bepaalde beeldkwaliteit (compressieverhouding). Het beeldformaat wordt aangegeven aan de hand van het aantal pixels (stippen) (horizontaal × verticaal) waaruit het beeld is samengesteld. Een beeldformaat van 4M (2304×1728) betekent bijvoorbeeld dat er horizontaal 2.304 pixels en verticaal 1.728 pixels zijn. Hoe groter het aantal pixels, hoe groter het beeldformaat.

U kunt twee niveaus voor de beeldkwaliteit selecteren: Fine (hoge kwaliteit) en Standard.

Beide opties beschikken over verschillende compressieverhoudingen. Als u Fine selecteert en het beeldformaat vergroot, krijgt u betere kwaliteit. Er zijn dan echter ook meer gegevens nodig om het beeld op te slaan en het aantal beelden voor opname in de "Memory Stick" is kleiner. Kies aan de hand van onderstaande tabel een beeldformaat en een kwaliteitsniveau die passen bij het type beelden dat u wilt opnemen.

<sup>1)</sup> De standaardinstelling is [4M]. Dit formaat biedt de hoogste beeldkwaliteit bij gebruik van alle camera's.

<sup>2)</sup> Bij deze optie worden beelden in de hoogt-breedteverhouding 3:2 opgenomen, zodat ze overeenkomen met het formaat van het gebruikte printerpapier.

## Korte beschrijving van het beeldformaat

De volgende afbeelding toont een klein beeld met gebruik van het maximale en het minimale beeldformaat.

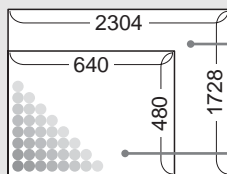

Weergaveformaat: 4M  
 Beeldformaat: 4M  
 2.304 pixels × 1.728 pixels = 3.981.312 pixels

Weergaveformaat: VGA (E-Mail)  
 Beeldformaat: VGA  
 640 pixels × 480 pixels = 307.200 pixels

## Voorbeelden gebaseerd op het beeldformaat en de beeldkwaliteit

Beeldformaat		Voorbeelden
4M <sup>1)</sup> (2304×1728)	Groter ↑ ↓ Kleiner	<ul style="list-style-type: none"> <li>• Voor het afdrukken van afbeeldingen op A4- of A5-formaat met hoge kwaliteit.</li> <li>• Voor het afdrukken op briefkaartformaat.</li> <li>• Voor het opnemen van veel beelden, het toevoegen van afbeeldingen aan e-mails of het versturen van afbeeldingen naar uw website.</li> </ul>
3:2 <sup>2)</sup> (2304×1536)		
3M (2048×1536)		
1M (1280×960)		
VGA (E-Mail) (640×480)		

Beeldkwaliteit (compressieverhouding)		Voorbeelden
Fine	Lage compressie (ziet er beter uit) ↑ ↓ Hoge compressie (normaal)	<ul style="list-style-type: none"> <li>• Betere resultaten bij opnemen of afdrukken.</li> <li>• Meer beelden opnemen.</li> </ul>
Standard		

## Het aantal beelden dat op een "Memory Stick"<sup>3)</sup> kan worden opgeslagen

Hieronder wordt het aantal beelden getoond dat in de Fine (Standard)-modus<sup>4)</sup> kan worden opgeslagen. (Eenheden: aantal beelden)

Capaciteit Beeld- formaat	16MB	32MB	64MB	128MB	MSX-256	MSX-512	MSX-1G
4M	8 (14)	16 (30)	32 (60)	65 (121)	119 (216)	242 (440)	494 (898)
3:2	8 (14)	16 (30)	32 (60)	65 (121)	119 (216)	242 (440)	494 (898)
3M	10 (18)	20 (37)	41 (74)	82 (149)	148 (264)	302 (537)	617 (1.097)
1M	24 (46)	50 (93)	101 (187)	202 (376)	357 (649)	726 (1.320)	1.482 (2.694)
VGA (E-Mail)	97 (243)	196 (491)	394 (985)	790 (1.975)	1.428 (3.571)	2.904 (7.261)	5.928 (14.821)

<sup>3)</sup> Als [Mode] (REC Mode) is ingesteld op [Normal]

Raadpleeg pagina 105 voor meer informatie over het aantal beelden dat in andere modi opgeslagen kan worden.

<sup>4)</sup> Zie pagina 46 voor meer informatie over de instellingen voor beeldkwaliteit (compressieverhouding).

- Als beelden worden afgespeeld die zijn opgenomen met andere Sony-apparaten, kan de aanduiding van de afmetingen afwijken van de afmetingen van het werkelijke beeld.
- Als u de beelden op het LCD-scherm van de camera weergeeft, worden ze echter alle in hetzelfde formaat weergegeven.
- Afhankelijk van de opnameomstandigheden kan het aantal beelden dat kan worden opgenomen, afwijken van deze waarden.
- Als het resterende aantal beelden voor opname meer dan 9.999 bedraagt, wordt ">9999" aangegeven.
- U kunt het beeldformaat ook later nog aanpassen (zie pagina 65 voor het aanpassen van het beeldformaat).

# Basisbediening voor het opnemen van stilstaande beelden - Met automatische instellingen

## De camera goed vasthouden



Als u foto's maakt met de camera, dient u ervoor te zorgen dat u uw vingers niet voor het lensgedeelte, de zoeker, het flitsgedeelte of de AF-belichter houdt (pagina 8).

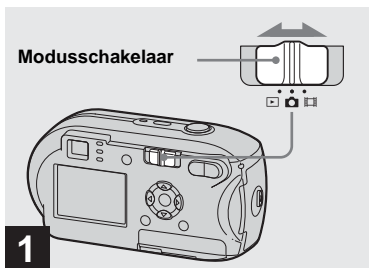

➔ **Stel de modusschakelaar in op  en zet de camera aan.**

- De lenskap gaat open zodra de stroom wordt ingeschakeld.
- U kunt een nieuwe map maken op de "Memory Stick" en de map selecteren waarin u de beelden wilt opslaan (pagina 47).

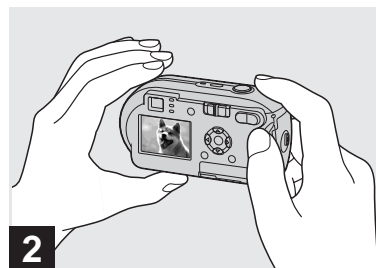

➔ **Houd de camera met beide handen vast en richt deze op een onderwerp in het midden van het kader voor het scherppstellen.**

- De camera is voorzien van de functie voor automatische macro AF. De minimale afstand tot het onderwerp is 10 cm.
- Het kader dat in het LCD-scherm verschijnt, geeft het scherppstelmarge aan. (AF-bereikzoeker, zie pagina 49.)

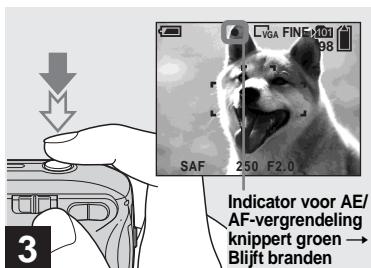

➔ **Druk op de sluiterknop en houd deze halverwege ingedrukt.**

U hoort een pieptoon als het beeld is scherpgesteld. Als de AE/AF-vergrendelingsindicator stopt met knipperen en daarna blijft branden, is de camera gereed voor het maken van de opname. (Afhankelijk van het onderwerp kan het LCD-scherm gedurende een fractie van een seconde bevroren.)

- Als u de sluiterknop loslaat, wordt de opname geannuleerd.
- Pas nadat u een pieptoon hoort, is de AF-correctie voltooid. U kunt verdergaan met fotograferen, maar het beeld is niet goed scherpgesteld.

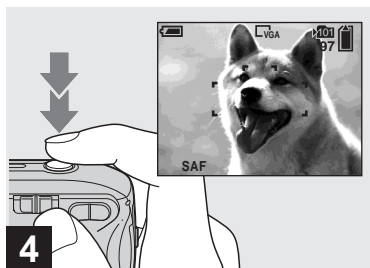



➔ **Druk de sluiterknop geheel in.**

De sluiters klikt, de opname wordt voltooid en het stilstaande beeld wordt op de "Memory Stick" opgenomen. Als het opnamelampje (pagina 9) niet meer brandt, kunt u het volgende beeld opnemen.

- Als u de camera niet bedient terwijl de camera door de batterijen van stroom wordt voorzien, wordt de camera na enige tijd uitgeschakeld om de batterijen te sparen (pagina 16).

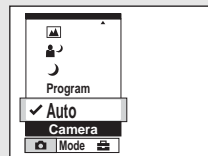

## Modusschakelaar

Wanneer u de modusschakelaar instelt op , wijzigen de functies die kunnen worden gebruikt volgens  (Camera) in het menu.



### **Automatisch stilstaande beelden opnemen [Auto]**

De scherpstelling, belichting en witbalans worden automatisch aangepast om het maken van opnamen te vereenvoudigen. Bovendien wordt de beeldkwaliteit ingesteld op [Fine], de AF-bereikzoeker op [Multi AF] en de meetmodus op Meerdere patronen meten (pagina 49 en 54).

Alleen  (Camera), [Mode] (REC Mode) en  (Setup) worden weergegeven in het menu.

### **Stilstaande beelden met programmeerde instellingen opnemen [Program]**

De vereiste aanpassingen worden automatisch uitgevoerd (zoals automatisch stilstaande beelden opnemen). De scherpstelling en andere aanpassingen kunt u echter ook zoals gewenst wijzigen. Bovendien kunt u de gewenste opnamefuncties instellen met behulp van menu's (pagina 45 en 106).

☾ (Schemer) (pagina 34)

👤 (Schemer-portret) (pagina 34)

🏞️ (Landschap) (pagina 34)

👤 (Soft snap) (pagina 34)

🌊 (Strand) (pagina 34)

💧 (Kaars) (pagina 35)

## De opnamemethode wijzigen

- 1 Stel de modusschakelaar in op 📷.
- 2 Druk op MENU.
- 3 Kies 📷 (Camera) met ◀ op de regeltoets.
- 4 Kies de gewenste opnamestand met ▲/▼ op de regeltoets.

## Automatische scherpstelling

Als u een onderwerp probeert op te nemen waarop moeilijk kan worden scherpgesteld, begint de AE/AF-vergrendelingsindicator langzaam te knipperen en klinkt er geen pieptoon voor AE-vergrendeling.

Bij de volgende onderwerpen kan het moeilijk zijn de automatische scherpstelfunctie te gebruiken. Laat in dat geval de sluiterknop los, probeer anders te richten en stel opnieuw scherp.

- Het onderwerp is ver verwijderd van de camera en donker
- Het contrast tussen het onderwerp en de achtergrond is zwak
- Er wordt op een onderwerp achter glas, bijvoorbeeld achter een raam, gericht
- Het onderwerp beweegt snel
- Het onderwerp reflecteert of er is sprake van een lichtgevend of glimmend onderwerp
- Een knipperend onderwerp
- Een onderwerp met tegenlicht.

U beschikt over twee methoden voor automatische scherpstelling: "Kader van AF-bereikzoeker" waarmee u de scherpstellingspositie instelt op basis van de positie en de grootte van het onderwerp, en "AF-modus" waarmee u het moment instelt waarop de camera begint en eindigt met scherpstellen.

Zie pagina 49 voor meer informatie.

## Het laatst opgenomen beeld controleren – Quick Review



### ➔ Druk op ◀ (Ⓢ) op de regeltoets.

Druk licht op de sluiterknop of druk nogmaals op ◀ (Ⓢ) op de regeltoets om naar de opnamestand terug te keren.

### Het beeld wissen dat op het LCD-scherm wordt weergegeven

- 1 Druk op 🗑️ / 🗑️ (Wissen).
- 2 Selecteer [Delete] met ▲ op de regeltoets en druk op ●. Het beeld wordt gewist.

- Het beeld is mogelijk nog niet scherp onmiddellijk nadat het afspelen begint omdat het beeld dan nog wordt verwerkt.

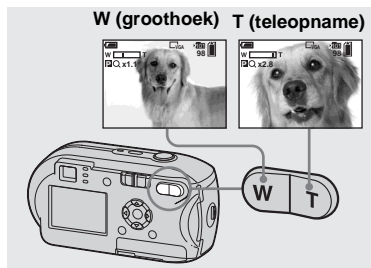

➔ Druk op **D-zoom** om de gewenste zoompositie te kiezen en maak vervolgens de opname.

### De minimale afstand tot het onderwerp

Ongeveer 10 cm van de lens

- U kunt de zoomfunctie niet gebruiken wanneer u een film opneemt (pagina 74).

## Zoomfunctie

Uw camera beschikt over twee typen digitale zoom, smart zoom en digitale precisiezoom. Deze zoomfuncties kunt u selecteren in het scherm Setup. Digitale precisiezoom is de standaardinstelling.

De vergrotingsmethode en de zoomschaal variëren op basis van het beeldformaat en het zoomtype, het is dus belangrijk dat u de zoomfactor aanpast aan de opname die u wilt maken.

Als u op D-zoom drukt, wordt de zoomschaalindicator op de volgende manier weergegeven in het LCD-scherm.

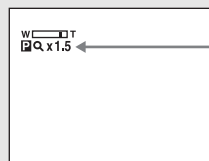

Indicator zoomwaarde

- De zoomschaalindicator verschilt op basis van het zoomtype.  
Digitale precisiezoom: **PQx**  
Smart zoom: **SQx**
- Het kader van de AF-bereikzoeker wordt niet weergegeven. De **[AF]**- of **[AF]**-indicatoren knipperen en de AF-functie geeft prioriteit aan onderwerpen rond het middelpunt van het kader.

## Digitale precisiezoom

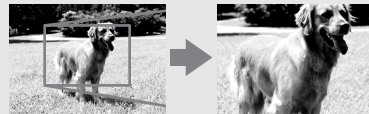

Digitale precisiezoom

Alle beeldformaten worden maximaal 3× vergroot. Met deze functie wordt een bepaald gedeelte van het beeld uitgesneden en vergroot, zodat de kwaliteit van de afbeelding achteruitgaat. Als u de digitale precisiezoom wilt instellen, stelt u [Digital Zoom] in  (Camera) in op [Precision] in het scherm Setup (pagina 109). Digitale precisiezoom is de standaardinstelling.

## Smart zoom



Smart zoom

Het beeld wordt vrijwel zonder vervorming vergroot. Zo krijgt u met de smart zoom ongeveer hetzelfde gevoel als met de optische zoomfunctie. Als u de smart zoom wilt instellen, stelt u [Digital Zoom] in  (Camera) in op [Smart] in het scherm Setup (pagina 109).

De maximale zoomschaal is als volgt afhankelijk van het geselecteerde beeldformaat:

Beeldformaat	Maximale zoomschaal
3M	1,1×
1M	1,8×
VGA (E-Mail)	3,6×

**Smart zoom kan niet worden gebruikt als het beeldformaat is ingesteld op [4M] of [3:2]. De standaardinstelling van het beeldformaat is [4M].**

- Wanneer u de smart zoom gebruikt, kan het beeld op het LCD-scherm er grof uitzien. Dit verschijnsel heeft echter geen gevolgen voor het opgenomen beeld.
- U kunt de smart zoom niet gebruiken in de Multi Burst-stand.

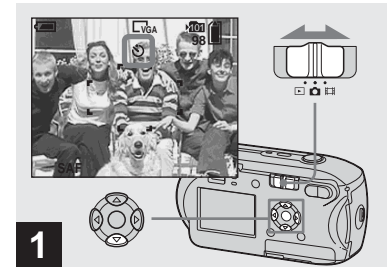

➔ **Stel de modusschakelaar in op  en druk op  op de regeltoets.**

De -indicator (zelfontspanner) verschijnt op het LCD-scherm.

- Als het menu wordt weergegeven, drukt u eerst op MENU om het menu te verwijderen.
- U kunt deze bewerking ook uitvoeren als de modusschakelaar is ingesteld op .



## Een flitserstand kiezen

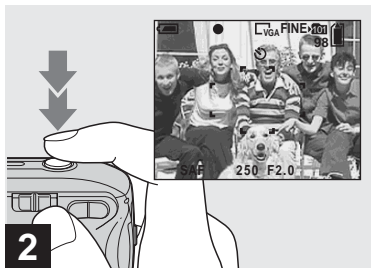

➔ **Plaats het onderwerp in het midden van het kader. Druk op de sluiterknop en houd deze halverwege ingedrukt om scherp te stellen, en druk vervolgens de sluiterknop helemaal in.**

Het lampje van de zelfontspanner (pagina 8) gaat knipperen en u hoort een pieptoon. Na ongeveer 10 seconden wordt het beeld opgenomen.

### De zelfontspanfunctie annuleren tijdens het gebruik

Druk nogmaals op  $\blacktriangledown$  (⊞) op de regeltoets. De ⊞-indicator verdwijnt van het LCD-scherm.

- Als u recht voor de camera staat en op de sluiterknop drukt, kan het zijn dat de scherpstelling en de belichting niet goed kunnen worden ingesteld.

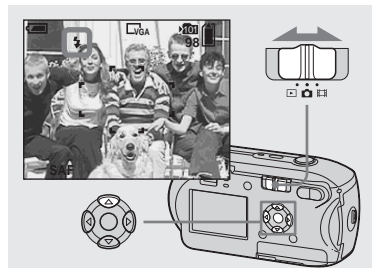

➔ **Stel de modusschakelaar in op  $\text{Ⓢ}$  en druk enkele malen op  $\blacktriangle$  ( $\text{Ⓢ}$ ) op de regeltoets om een flitserstand te kiezen.**

De flitserstand heeft de volgende standen.

**Geen indicator (Auto):** De hoeveelheid licht is bepalend voor het al dan niet toepassen van flits. De flits wordt gebruikt als er onvoldoende licht is of als een onderwerp wordt opgenomen waarachter zich een lichtbron bevindt.

**$\text{Ⓢ}$  (Geforceerde flits):** De flitser wordt gebruikt ongeacht de lichtomstandigheden.

**$\text{ⓈL}$  (Langzame synchronisatie):** De flitser wordt gebruikt ongeacht de lichtomstandigheden. In deze stand is de sluitersnelheid lager in donkere omstandigheden, zodat u een achtergrond die buiten het door de flits verlichte gedeelte valt duidelijk kunt opnemen.

**$\text{Ⓢ}$  (Geen flits):** De flitser wordt niet gebruikt.

- Als het menu wordt weergegeven, drukt u eerst op MENU om het menu te verwijderen.
- De aanbevolen afstand bij het gebruik van de flitser is als volgt (als [ISO] is ingesteld op [Auto]): Ongeveer 0,2 m tot 3,5 m
- De flits gaat tweemaal af, de eerste keer om de hoeveelheid van het flitslicht aan te passen en de tweede keer om de opname te maken.
- U kunt de helderheid van het flitslicht veranderen met behulp van  $\text{Ⓢ} \pm$  (Flash Level) in de menu-instellingen (pagina 56). (Wanneer  $\text{Ⓢ}$  (Camera) is ingesteld op [Auto] in het menu, kunt u de helderheid van de flitser niet wijzigen.)
- Het gebruik van een statief is aanbevolen wanneer  $\text{ⓈL}$  (Langzame synchronisatie) of  $\text{Ⓢ}$  (Geen flits) is geselecteerd, omdat de sluitersnelheid lager is in donkere omstandigheden.
- Als de flitser wordt opgeladen, knippert het  $\text{Ⓢ}$ -lampje (flitser). Als het opladen gereed is, gaat het lampje uit.
- Deze instelling wordt ook bewaard wanneer het toestel wordt uitgeschakeld.

## Opnemen met een lichtbron als achtergrond

Als de stand Auto een opname wordt gemaakt met een lichtbron als achtergrond, wordt automatisch geflitst ook als het onderwerp voldoende is belicht. (Daglichtsynchronisatie)

Voor flits





Tijdens flits



- Het is afhankelijk van de opnameomstandigheden of de beste resultaten worden behaald.
- Als u niet wilt flitsen, zet u de flitsersstand op  (geen flits).

## Het rode-ogeneffect verminderen bij het opnemen van levende onderwerpen

De flitser knippert vóór het opnemen, om het rode-ogeneffect te verminderen. Stel [Red Eye Reduction] in  (Camera) in op [On] in het scherm Setup (pagina 109).  wordt weergegeven in het LCD-scherm.



- De mate waarin het rode-ogeneffect kan worden gereduceerd, varieert van individu tot individu. Verder kunnen de afstand tot het onderwerp en het feit of het onderwerp voorafgaand aan de opname het knipperen van de flitser al dan niet heeft gezien, van invloed zijn op de effectiviteit van de reductie van het rode-ogeneffect.
- Als [Red Eye Reduction] is ingesteld op [On], gaat het flitslicht tweemaal of vaker af.



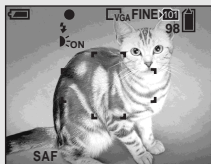

## Beelden opnemen met AF-belichter

Met de AF-belichter krijgt u opvullicht waardoor u onder donkere omstandigheden gemakkelijker kunt scherpstellen op een onderwerp. De **AF-CON** wordt weergegeven op het LCD-scherm en de AF-belichter straalt rood licht uit als de sluiterknop halverwege wordt ingedrukt tot de scherpstelling is vergrendeld.





Wanneer u deze functie niet nodig hebt, stelt u [AF Illuminator] in  (Camera) in op [Off] in het scherm Setup (pagina 109).

- Als het licht van de AF-belichter het onderwerp in onvoldoende mate bereikt, of als het onderwerp geen contrast vertoont, komt er geen scherp beeld tot stand. (Aanbevolen wordt een afstand tot ongeveer 3,5 m.)
- Een scherp beeld komt tot stand zolang het licht van de AF-belichter het onderwerp bereikt, zelfs als het licht enigszins buiten het midden van het onderwerp terecht komt.

- Wanneer u een vooraf ingestelde brandpuntsafstand hebt gekozen (pagina 51), wordt de AF-belichter niet geactiveerd.
- Het kader van de AF-bereikzoeker wordt niet weergegeven. De  - of  -indicator knippert en de AF-functie geeft prioriteit aan onderwerpen rond het middelpunt van het kader.
- De AF-belichter functioneert niet wanneer  (Camera) is ingesteld op  (Schermer) of  (Landschap).
- De AF-belichter straalt bijzonder fel licht uit. Hoewel het niet gevaarlijk is, is het beter niet van dichtbij recht in de lichtbron van de AF-belichter te kijken.

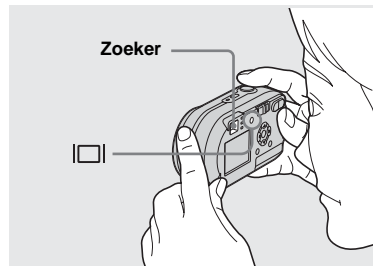
## Beelden opnemen met de zoeker



U kunt de zoeker gebruiken om de batterijen te sparen of wanneer het lastig is om het beeld via het LCD-scherm te controleren. Telkens als u op  drukt, verandert het display in deze volgorde.

### Indicatoren uit



### LCD-scherm uit

### Indicatoren aan

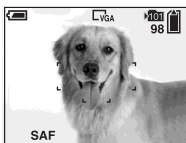

- Het beeld via de zoeker geeft niet het werkelijke opneembare bereik aan. Dat is te wijten aan het parallax-effect. Gebruik het LCD-scherm om het opneembare bereik te bevestigen.
- Net als bij de AE/AF-vergrendelingsindicator op het LCD-scherm, kunt u beginnen met opnemen zodra het AE/AF-vergrendelingslampje van de zoeker stopt met knipperen en daarna blijft branden (pagina 24).
- Als het LCD-scherm is uitgeschakeld
  - De zoom werkt niet (pagina 27)
  - De AF-stand is ingesteld op [Single] (pagina 50)
  - Als u op (Flitser) / (Zelfontspanner) / (Puntbelichtingsmeter) drukt terwijl het LCD-scherm is uitgeschakeld, wordt het beeld gedurende ongeveer twee seconden op het scherm weergegeven, zodat u de desbetreffende instellingen kunt controleren of wijzigen.
- Bij het afspelen van stilstaande beelden, wijzigt de status van het LCD-scherm als volgt: Beeldinformatie aan → Indicatoren uit → LCD-scherm uit → Indicatoren aan
- Zie pagina 117 voor informatie over de afgebeelde elementen.
- Deze instelling wordt ook bewaard wanneer het toestel wordt uitgeschakeld.

## De datum en tijd aan een stilstaand beeld toevoegen

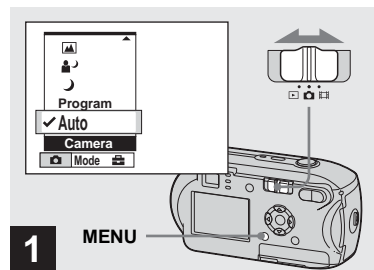

### ➔ Stel de modusschakelaar in op en druk op MENU.

Het scherm met het menu verschijnt.

- U kunt de datum en tijd niet aan het beeld toevoegen in de Multi Burst-modus.
- Als de datum en tijd aan het beeld worden toegevoegd, kunnen deze later niet meer worden verwijderd.
- Als u tijdens het opnemen de datum en de tijd aan een beeld toevoegt, worden de datum- en tijdgegevens niet op het scherm weergegeven. In plaats hiervan wordt **DATE** op het scherm weergegeven. De werkelijke datum en tijd worden rood weergegeven in de rechterbenedenhoek tijdens het afspelen van het beeld.

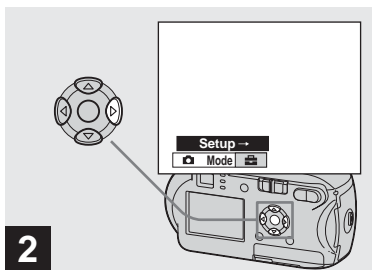

- 2** → Druk op ► op de regeltoets om verder te gaan naar en druk vervolgens nogmaals op ►.

Het Setup-scherm verschijnt.

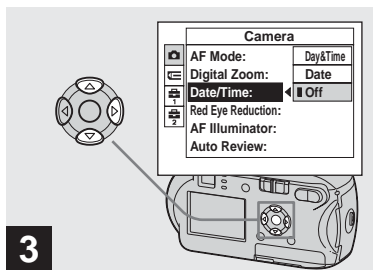

- 3** → Selecteer (Camera) met ▲ op de regeltoets, en druk op ►. Selecteer [Date/Time] met ▲/▼ op de regeltoets en druk op ►.

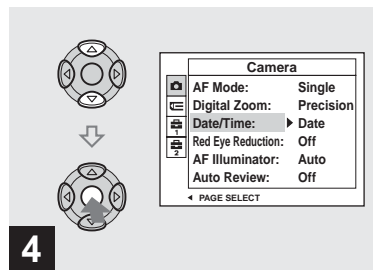

- 4** → Kies de datum- en tijdstelling met ▲/▼ op de regeltoets en druk op ●.

**Day&Time:** Hiermee worden de dag en het tijdstip van de opname aan het beeld toegevoegd.

**Date:** Hiermee worden het jaar, de maand en de dag van de opname aan het beeld toegevoegd.

**Off:** Hiermee worden geen datum- of tijdgegevens aan het beeld toegevoegd.

Nadat u de instelling hebt ingevoerd, drukt u op MENU, zodat het menu verdwijnt. Vervolgens kunt u het beeld opnemen.

- Wanneer u [Date] selecteert, wordt de datum weergegeven op de manier die in "Datum en tijd instellen" is vastgelegd (pagina 17).
- Deze instelling wordt ook bewaard wanneer het toestel wordt uitgeschakeld.

## Opnamen aanpassen aan de omstandigheden

Maak een bijzonder fraaie foto door een van de volgende standen te selecteren en vervolgens de sluiterknop in te drukken.

### ⌋ Schemerstand

Onder omstandigheden met weinig licht kunt u een nachtelijke opname op afstand maken. Aangezien in deze modus gebruik wordt gemaakt van een trage sluitersnelheid, raden we u aan een statief te gebruiken.



### 👤 Schemer-portretmodus

Gebruik deze modus als u bij nacht opnamen maakt met mensen op de voorgrond. Hiermee kunt u mensen op de voorgrond met duidelijke contouren opnemen zonder dat dit ten koste gaat van het gevoel dat het om een nachtelijke opname gaat.

Aangezien in deze modus gebruik wordt gemaakt van een trage sluitersnelheid, raden we u aan een statief te gebruiken.



### 🏞️ Landschapmodus

In deze modus wordt er scherpgesteld op verafgelegen onderwerpen. Daarom is deze modus bij uitstek geschikt voor het van afstand opnemen van landschappen.

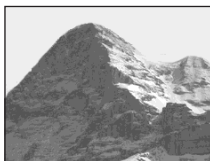

### 👤 Soft Snap-modus

U kunt de kleur van iemands huid op prachtige wijze en met een heldere, warme tint in beeld brengen. Deze modus heeft ook een effect op de soft focus, zodat foto's van bloemen of mensen met de juiste sfeer worden genomen.



### 🏖️ Strandmodus

Als u opnamen maakt aan een meer of op het strand, wordt het blauw van het water duidelijk opgenomen.



## ⚡ Kaarsmodus

U kunt foto's maken van door kaarslicht verlichte feestjes of bijeenkomsten zonder de sfeer te bederven die het kaarslicht teweegbrengt. Aangezien in deze modus gebruik wordt gemaakt van een trage sluitersnelheid, raden we u aan een statief te gebruiken.

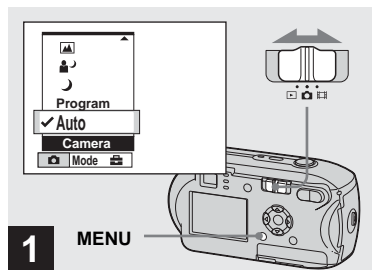

- 1** MENU → Stel de modusschakelaar in op  en druk vervolgens op MENU.

Het menu verschijnt.

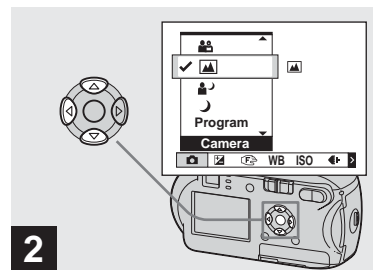







- 2** → Selecteer  (Camera) met ◀ op de regeltoets en selecteer vervolgens de gewenste modus met ▲/▼.













### Terugkeren naar normale opnamen

Selecteer [Auto] of [Program] met ▲/▼ op de regeltoets.

- Deze instelling wordt ook bewaard wanneer de stroom wordt uitgeschakeld.

## Funcies beschikbaar op basis van de modus

Wanneer u opnamen maakt met de modusschakelaar ingesteld op , , , ,  of , wordt een vaste combinatie van bepaalde functies, zoals de flitserstand, gebruikt voor bepaalde omstandigheden. Raadpleeg de volgende tabel.

Modus	Flitserstand	Kader van AF-bereikzoeker	Brandpuntsafstanden	Witbalans	Burst/Multi Burst
		<input type="radio"/>	∞	<input type="radio"/>	—
		<input type="radio"/>	<input type="radio"/>	Auto	—
		<input type="radio"/>	∞	<input type="radio"/>	<input type="radio"/>
	<input type="radio"/>	<input type="radio"/>	<input type="radio"/>	<input type="radio"/>	<input type="radio"/>
		<input type="radio"/>	<input type="radio"/>	<input type="radio"/>	<input type="radio"/>
		Center AF	0.5m/1.0m/ 3.0m/7.0m		—

- geeft aan dat u de functie aan uw wensen kunt aanpassen.

## NR-stand voor lange sluitertijden

In de NR-modus voor lange sluitertijden wordt de ruis van de opgenomen beelden beperkt, zodat u heldere opnamen krijgt. Wanneer de sluitertijd is ingesteld op 1/6 seconde of langzamer, wordt de NR-modus voor lange sluitertijden automatisch geactiveerd en ziet u "NR" naast de indicator voor de sluitertijd.

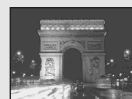

Druk de sluiterknop geheel in.

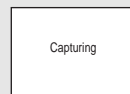

Het scherm wordt vervolgens zwart.

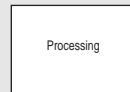

Als ten slotte "Processing" verdwijnt, is het beeld opgenomen.

- Om bewogen beelden te voorkomen, raden we u het gebruik van een statief aan.
- Als een lange sluitertijd wordt ingesteld, kan de verwerking enige tijd in beslag nemen.



## Beelden weergeven op het LCD-scherm van de camera

### Enkelvoudig scherm



### Indexscherm



U kunt de beelden die u met deze camera opneemt vrijwel direct op het LCD-scherm bekijken. U kunt de beelden op de volgende twee manieren weergeven:

#### Enkelvoudig scherm

U kunt één beeld tegelijkertijd bekijken. Dit beeld vult het volledige scherm.

#### Indexscherm

Er worden negen afzonderlijke beelden tegelijkertijd op het scherm weergegeven.

- Zie 75 voor informatie over de films.
- Zie pagina 119 voor een uitgebreide beschrijving van de indicatoren op het LCD-scherm.

## Beelden weergeven op het enkelvoudige LCD-scherm

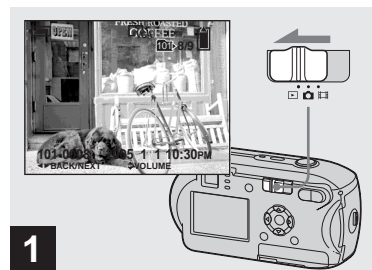

➔ **Stel de modusschakelaar in op  en zet de camera aan.**

Het nieuwste beeld in de geselecteerde opnamemap (pagina 59) wordt weergegeven.

- Het beeld is mogelijk nog niet scherp onmiddellijk nadat het afspelen begint omdat het beeld dan nog wordt verwerkt.

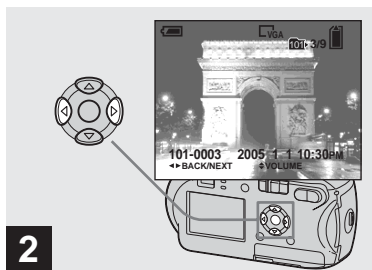

➔ Kies het gewenste stilstaande beeld met ◀▶ op de regeltoets.

◀: Hiermee wordt het vorige beeld weergegeven.

▶: Hiermee wordt het volgende beeld weergegeven.

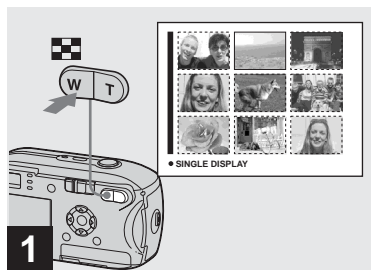

➔ Druk op  (index).

Het display schakelt over op het Indexscherm.

**Het volgende (vorige) indexscherm weergeven**

Druk op ▲/▼/◀/▶ op de regeltoets om het gele kader respectievelijk naar boven, naar beneden, naar links of naar rechts te verplaatsen.

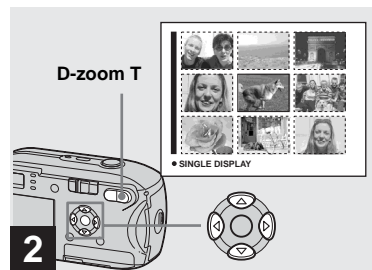

➔ Druk op ▲/▼/◀/▶ op de regeltoets om een beeld te selecteren.

Het beeld in het gele kader is geselecteerd.

**Terugkeren naar het scherm voor enkelvoudige beelden**

Druk op D-zoom T of druk op ● op de regeltoets.

## Beelden weergeven op een tv-scherm (alleen voor DSC-P43)

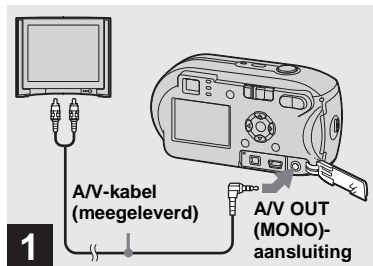

- 1** → Sluit de meegeleverde A/V-kabel aan op de A/V OUT (MONO)-aansluiting van de camera en op de audio/video-ingangen van de televisie.

Als de tv is voorzien van stereo-ingangen, sluit u de audiostecker (zwart) van de A/V-kabel aan op de Lch-audio-ingang.

- Schakel de camera en de tv uit voordat u de camera en de tv met de A/V-kabel aansluit.



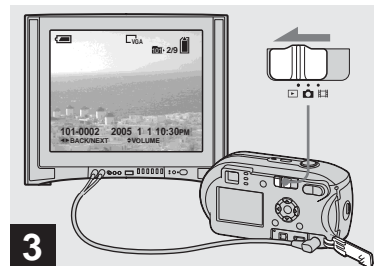

- 2** → Zet de tv aan en stel de tv/video-schakelaar in op "Video".

- De naam en de plaats van deze schakelaar kunnen per tv verschillen. Raadpleeg voor meer informatie de gebruiksinstructies die zijn meegeleverd met de tv.



- 3** → Stel de modusschakelaar in op  en zet de camera aan.

Druk op /  op de regeltoets om het gewenste beeld te selecteren.

- Als u de camera in het buitenland gebruikt, kan het nodig zijn om het video-uitgangssignaal te wijzigen zodat dit overeenkomt met het systeem van uw tv (pagina 110).

### **Beelden weergeven op een tv-scherm**

Als u een opgenomen beeld op een tv-scherm wilt weergeven, hebt u een tv met een video-ingang en een A/V-kabel (meegeleverd) nodig.

Het kleursysteem van de tv dient overeen te komen met dat van de digitale fotocamera. Aan de hand van de volgende lijst kunt u dit nagaan:

#### **NTSC-systeem**

Bahama's, Bolivia, Canada, Chili, Colombia, Ecuador, Filippijnen, Jamaica, Japan, Korea, Mexico, Midden-Amerika, Peru, Suriname, Taiwan, Venezuela, Verenigde Staten enz.

#### **PAL-systeem**

Australië, België, China, Denemarken, Duitsland, Finland, Hongarije, Hongkong, Italië, Koeweit, Maleisië, Nederland, Nieuw-Zeeland, Noorwegen, Oostenrijk, Polen, Portugal, Singapore, Slowakije, Spanje, Thailand, Tsjechië, Verenigd Koninkrijk, Zweden, Zwitserland enz.

#### **PAL-M-systeem**

Brazilië

#### **PAL-N-systeem**

Argentinië, Paraguay, Uruguay

#### **SECAM-systeem**

Bulgarije, Frankrijk, Guyana, Iran, Irak, Monaco, Oekraïne, Rusland enz.

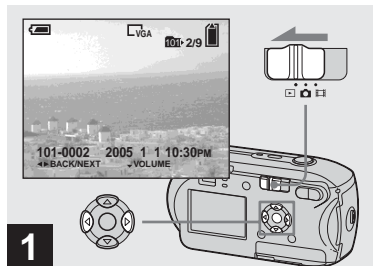

- 1** → Stel de modusschakelaar in op  en schakel de camera in. Selecteer het beeld dat u wilt verwijderen met  /  op de regeltoets.

- Wanneer afbeeldingen eenmaal zijn verwijderd, kunnen zij niet meer worden teruggehaald.

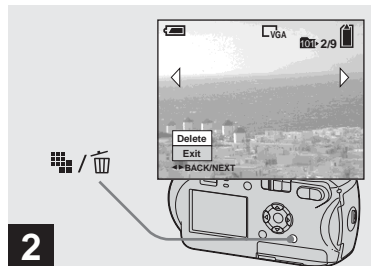

- 2** → Druk op  /  (Wissen).

Op dit moment is het beeld nog niet gewist.



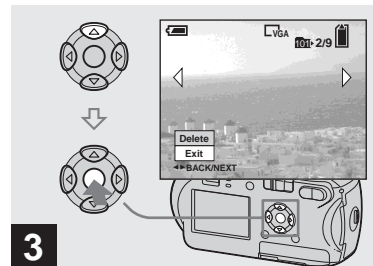

- U kunt geen beveiligde beelden wissen (pagina 64).





- 3** → Kies [Delete] met  op de regeltoets en druk vervolgens op .

"Access" verschijnt op het LCD-scherm en het beeld wordt verwijderd.

## Doorlopend andere beelden wissen

Kies het beeld dat u wilt wissen met  /  op de regeltoets. Kies vervolgens [Delete] met  op de regeltoets en druk vervolgens op .

## Het wissen annuleren

Kies [Exit] met  op de regeltoets en druk vervolgens op .

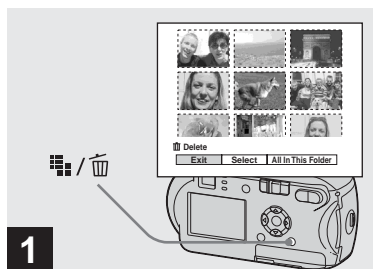

**1** → Druk op (🗑️ / 🗑️) (Wissen) als een indexscherm (pagina 38) wordt weergegeven.

- Wanneer afbeeldingen eenmaal zijn verwijderd, kunnen zij niet meer worden teruggehaald.

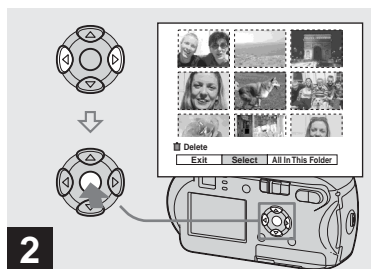

**2** → Kies [Select] met ◀/▶ op de regeltoets en druk vervolgens op ●.

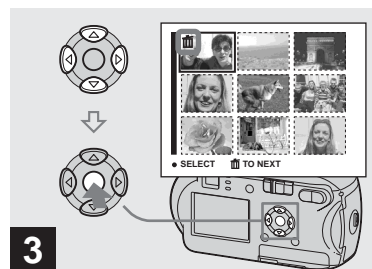

**3** → Selecteer het beeld dat u wilt wissen met ▲/▼/◀/▶ op de regeltoets en druk vervolgens op ●.

De 🗑️-markering (Wissen) wordt op het geselecteerde beeld geplaatst. Op dit moment is het beeld nog niet gewist. Plaats een 🗑️-markering op alle beelden die u wilt wissen.

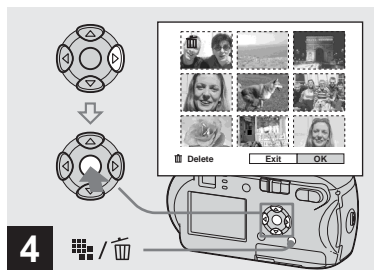

- Als u de selectie ongedaan wilt maken, kiest u alle beelden waarvoor u de selectie wilt annuleren en drukt u opnieuw op ● op de regeltoets. De 🗑️-markering verdwijnt.







- ➔ **Druk op  /  (wissen). Kies [OK] met  op de regeltoets en druk vervolgens op .**

"Access" verschijnt op het LCD-scherm en alle beelden met -markeringen worden verwijderd.

#### Het wissen annuleren

Kies [Exit] met  op de regeltoets en druk vervolgens op .

#### Alle beelden in de map wissen

In stap **2** selecteert u [All In This Folder] met  op de regeltoets en drukt u vervolgens op . Selecteer daarna [OK] en druk op . Alle ongebeveiligde beelden in de map worden gewist. Als u het wissen wilt annuleren, kiest u [Cancel] en drukt u vervolgens op .

## Een "Memory Stick" formatteren

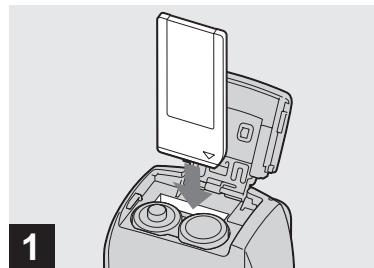

- ➔ **Plaats de "Memory Stick" die u wilt formatteren in de camera.**

- De term "formatteren" houdt in dat een "Memory Stick" wordt voorbereid voor het opnemen van beelden. Dit proces wordt ook wel "initialiseren" genoemd.
- De meegeleverde "Memory Stick" en de overige verkrijgbare geheugenkaarten zijn al geformatteerd en kunnen dus meteen worden gebruikt.
- Formatteren is beschikbaar ongeacht de positie van de modusschakelaar.
- **Als u een "Memory Stick" formateert, moet u rekening houden met het feit dat alle gegevens op de "Memory Stick" definitief worden gewist. Ook beveiligde beelden worden gewist.**

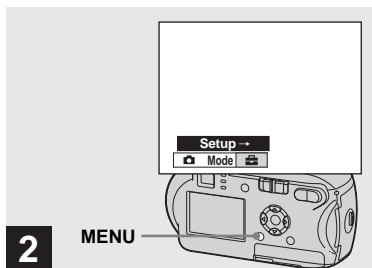

- ➔ **Zet de camera aan en druk op MENU.**  
**Druk op ► op de regeltoets om verder te gaan naar  en druk vervolgens nogmaals op ►.**

Het Setup-scherm verschijnt.

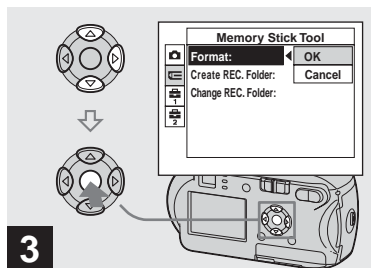

- ➔ **Selecteer  (Memory Stick Tool) met ▲/▼ op de regeltoets. Selecteer [Format] met ► op de regeltoets en druk vervolgens op ►.**  
**Selecteer [OK] met ▲ op de regeltoets en druk vervolgens op ●.**

### Het formatteren annuleren

Kies [Cancel] met ▼ op de regeltoets en druk vervolgens op ●.

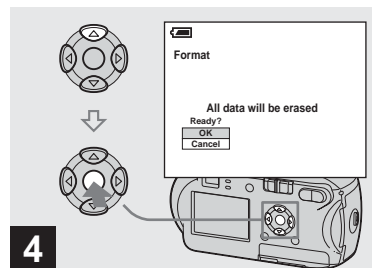

- ➔ **Kies [OK] met ▲ op de regeltoets en druk vervolgens op ●.**

Het bericht "Formatting" verschijnt op het LCD-scherm. Als deze melding verdwijnt, is het formatteren voltooid.



## De camera instellen en bedienen

In deze paragraaf vindt u een beschrijving van het menu en van het Setup-scherm.

MENU

Regeltoets

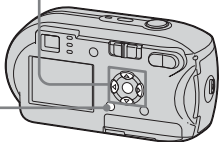

### Menu-instellingen wijzigen

#### 1 Druk op MENU.

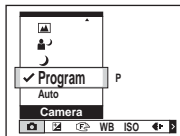

Het menu verschijnt.

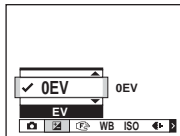

- Welke items worden weergegeven, is afhankelijk van de positie van de modusschakelaar.

#### 2 Kies het instellingsitem dat u wilt wijzigen met ◀/▶ op de regeltoets.



- Als de modusschakelaar is ingesteld op , drukt u op  op de regeltoets nadat u een instelling hebt geselecteerd.

#### 3 Kies de gewenste instelling met ▲/▼ op de regeltoets.

Het kader van de geselecteerde instelling wordt vergroot en de instelling wordt ingevoerd.

### Als de ▲-markering boven het item of de ▼-markering onder het item wordt weergegeven

Niet alle beschikbare items worden weergegeven. Druk op ▲/▼ op de regeltoets om de verborgen items weer te geven.

### Het menuscherm uitschakelen

Druk op MENU.

- Het is niet mogelijk de grijs weergegeven items te selecteren.
- Zie pagina 106 voor meer informatie over de menu-opdrachten.

## Items wijzigen in het Setup-scherm

### 1 Druk op MENU.

Het menu verschijnt.

### 2 Druk op ► op de regeltoets om verder te gaan naar en druk nogmaals op ►.

Het Setup-scherm verschijnt.

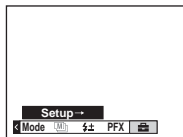

### 3 Kies het instellingsitem dat u wilt wijzigen met ▲/▼/◀/▶ op de regeltoets.

Het kader van het item dat u hebt gekozen wordt geel.

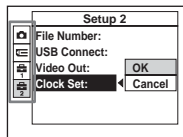

### 4 Druk op ● op de regeltoets om de instelling vast te leggen.

## Het Setup-schermdisplay uitschakelen

Druk nogmaals op MENU.

## Terugkeren naar het menu vanuit het scherm Setup

Druk op ◀ op de regeltoets om terug te keren naar de positie binnen in het kader in stap 3 en druk vervolgens nogmaals op ◀.

- Zie pagina 109 voor meer informatie over de opdrachten van Setup.

## De kwaliteit van het stilstaande beeld bepalen

U kunt voor de kwaliteit van het stilstaande beeld kiezen tussen [Fine] of [Standard].

## Vóór gebruik

Stel  (Camera) in het menu in op een andere stand dan [Auto] (pagina 45 en 106).

MENU

Regeltoets

Modusschakelaar



### 1 Stel de modusschakelaar in op .

### 2 Druk op MENU.

Het menu verschijnt.

- 3** Selecteer (P. Quality) met , en selecteer vervolgens de gewenste beeldkwaliteit met .

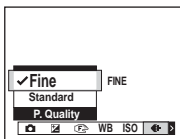

## Een map maken of selecteren

U kunt met de camera meerdere mappen maken op een "Memory Stick". U kunt de map selecteren waarin beelden worden opgeslagen. Als u geen nieuwe map maakt, wordt de map "101MSDCF" geselecteerd als map voor de opnamen.

U kunt doorgaan tot "999MSDCF".

Regeltoets

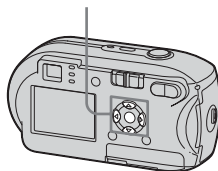

- In elke map kunt u maximaal 4.000 beelden opslaan. Wanneer de opslagcapaciteit voor een map wordt overschreden, wordt automatisch een nieuwe map gemaakt.

## Een nieuwe map maken

- 1** Geef het scherm Setup weer (pagina 46).
- 2** Kies (Memory Stick Tool) met , [Create REC. Folder] met en [OK] met en druk vervolgens op .

Het scherm om een map te maken wordt weergegeven.

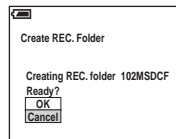

- 3** Kies [OK] met en druk vervolgens op .





Elke nieuwe map die u maakt, krijgt een nummer dat één hoger is dan het hoogste nummer op de "Memory Stick", en de nieuwe map wordt de opnamemap.

## Het maken van een map annuleren

Kies [Cancel] in stap **2** of **3**.



- Wanneer u een nieuwe map hebt gemaakt, kunt u deze map niet met de camera wissen.
- Beelden worden opgeslagen in de nieuwe map totdat een nieuwe map wordt gemaakt of geselecteerd.

## De opnamemap selecteren

- 1 Geef het scherm Setup weer (pagina 46).**
- 2 Kies  (Memory Stick Tool) met , [Change REC. Folder] met  en [OK] met . Druk vervolgens op .**

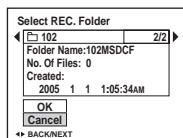
Het selectiescherm voor de opnamemap verschijnt.



- 3 Kies de gewenste map met /▶ en [OK] met  en druk vervolgens op .**

## Het wijzigen van de opnamemap annuleren

Kies [Cancel] in stap **2** of **3**.

- U kunt de map "100MSDCF" niet selecteren als opnamemap (pagina 84).
- Het beeld wordt in de juist geselecteerde map opgeslagen. U kunt met de camera geen beelden naar andere mappen verplaatsen.

## Een methode voor automatisch scherpstellen kiezen

U kunt het kader van de AF-bereikzoeker of de AF-modus instellen.

### Kader van AF-bereikzoeker

Het kader van de AF-bereikzoeker selecteert de scherpstellingspositie op basis van de positie en het formaat van het onderwerp.

### AF-modus

De AF-modus wordt automatisch ingesteld als de camera begint en eindigt met scherpstellen op een onderwerp.

### Vóór gebruik

Stel  (Camera) in het menu in op een andere stand dan [Auto] (pagina 45 en 106).

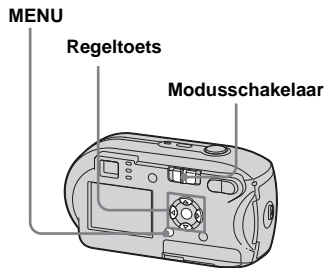

Een kader voor de AF-bereikzoeker kiezen



### – AF-bereikzoeker

#### Multipoint AF

De camera berekent de afstand op vijf plaatsen aan de bovenzijde, onderzijde, linkerzijde en rechterzijde en in het midden van het beeld. Zodoende kunt u de opname maken met de functie voor automatische scherpstelling zonder dat u zich zorgen hoeft te maken over de beeldcompositie. Deze functie komt van pas als scherpstellen moeilijk is doordat het onderwerp zich niet in het midden van het kader bevindt. Met het groene kader kunt u controleren op welke positie de scherpstelling is aangepast. De standaardinstelling is Multipoint AF.

#### Center AF

De AF-bereikzoeker beperkt zich tot het midden van het kader. U kunt de gewenste beeldcompositie fotograferen met de AF-vergrendelingsmethode.

**1** Stel de modusschakelaar in op  of .

**2** Druk op MENU.  
Het menu verschijnt.

**3** Kies  (Focus) met /  en kies vervolgens [Multi AF] of [Center AF] met / .

Als de scherpstelling wordt aangepast terwijl u de sluitknop halverwege ingedrukt houdt, verandert de kleur van het kader van de AF-bereikzoeker van wit in groen.

### Multipoint AF



Kader van AF-bereikzoeker

Indicator kader van AF-bereikzoeker

### Center AF



Kader van AF-bereikzoeker

Indicator kader van AF-bereikzoeker

- Als u films opneemt en Multipoint AF kiest, wordt er gewerkt met de gemiddelde afstand tot het midden van het LCD-scherm, zodat de AF-functie zelfs bij lichte trilling werkt. De indicator voor het kader van de AF-bereikzoeker is . De functie Center AF stelt alleen automatisch scherp op het midden van het beeld. Deze functie kunt u dus gebruiken als u wilt scherpstellen op het onderwerp waarop u richt.
- Wanneer u de zoomfunctie of AF-belichter gebruikt, geeft de AF-functie prioriteit aan onderwerpen in of in de buurt van het midden van het kader. In dit geval knippert  of  en wordt de AF-bereikzoeker niet weergegeven.
- Er gelden beperkingen voor bepaalde instellingen voor de AF-bereikzoeker op basis van de instelling van  (Camera) in het menu (pagina 36).

## *Een methode voor scherpstellen kiezen*

### – AF-modus

#### Single AF (S AF)



Deze modus is handig voor het maken van opnamen van onderwerpen die niet bewegen. De scherpstelling wordt pas aangepast wanneer u op de sluiterknop drukt en deze halverwege ingedrukt houdt. Nadat u de sluiterknop halverwege ingedrukt hebt gehouden en de AF-vergrendeling is voltooid, wordt de scherpstelling vergrendeld. De standaardinstelling is Single AF.



#### Monitoring AF (M AF)

De camera past de scherpstelling automatisch aan voordat u de sluiterknop halverwege indrukt en deze ingedrukt houdt, zodat u beelden kunt samenstellen met een reeds aangepaste scherpstelling. Nadat u de sluiterknop halverwege ingedrukt hebt gehouden en de AF-vergrendeling is voltooid, wordt de scherpstelling vergrendeld.

- Het stroomverbruik van de batterij kan hoger zijn dan in de modus Single AF.

**1** Geef het scherm Setup weer (pagina 46).

**2** Kies  (Camera) met  en kies vervolgens [AF Mode] met /▲.

**3** Kies de gewenste modus met /▲/▼ en druk op .

- Wanneer u opnamen maakt met de zoeker terwijl het LCD-scherm is uitgeschakeld, functioneert de camera in de modus Single AF.

## Opnametechnieken

Als u opnamen maakt van een onderwerp aan de rand van het kader of als u Center AF gebruikt, is het mogelijk dat de camera scherpstelt op het midden in plaats van op het onderwerp aan de rand van het kader. Gebruik in dergelijke gevallen AF-vergrendeling om scherp te stellen op het onderwerp, richt de foto anders in en maak de opname.

Richt op het onderwerp zodat deze zich in het midden van het kader van de AF-bereikzoeker bevindt. Houd vervolgens de sluiterknop tot halverwege ingedrukt.

Wanneer de AE/AF-vergrendelingsindicator stopt met knipperen en blijft branden, gaat u terug naar het volledig samengestelde beeld en drukt u de sluiterknop helemaal in.

### AE/AF-vergrendelingsindicator



Kader van AF-bereikzoeker



- Als u de AF-vergrendeling gebruikt, kunt u een scherp beeld opnemen van een onderwerp, ook al bevindt deze zich buiten het kader.
- Zolang u de sluiterknop nog niet volledig hebt ingedrukt, kunt u zonodig de procedure voor de AF-vergrendeling herhalen.

## De afstand tot een onderwerp instellen

### – Brandpuntsafstanden

Als u een beeld opneemt met een vooraf ingestelde afstand tot het onderwerp, of wanneer u een onderwerp opneemt door een net of een raam, is het moeilijk om via automatische scherpstelling een scherp beeld te krijgen. In deze gevallen kunt u gebruikmaken van de vooraf ingestelde brandpuntsafstanden.

### Vóór gebruik



Stel  (Camera) in het menu in op een andere stand dan [Auto] (pagina 45 en 106).

MENU

Regeltoets

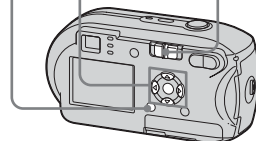
Modusschakelaar



- 1 Stel de modusschakelaar in op  of .

## 2 Druk op MENU.

Het menu verschijnt.

## 3 Kies (Focus) met / en kies vervolgens met / de afstand tot het onderwerp.

U kunt kiezen uit de volgende afstanden.

0.5m, 1.0m, 3.0m, 7.0m, ∞  
(onbeperkte afstand)

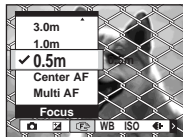

## Terugkeren naar de automatische scherpstelling

Kies in stap 3 [Multi AF] of [Center AF].

- De vooringestelde brandpuntsafstanden zijn niet exact. Gebruik deze informatie slechts als richtlijn.
- Er gelden beperkingen voor bepaalde afstandsinstellingen op basis van de instelling  (Camera) in het menu (pagina 36).

## De belichting instellen

### – EV-regeling

U kunt de belichtingswaarde die door de camera is bepaald, handmatig verschuiven. Gebruik deze knop als u niet de juiste belichting krijgt, bijvoorbeeld als het contrast tussen onderwerp en achtergrond groot is (licht en donker). U kunt waarden van +2,0EV tot -2,0EV instellen in stappen van 1/3EV.



Aanpassen in richting van –

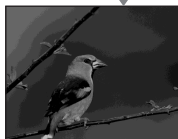

Aanpassen in richting van +



## Vóór gebruik

Stel  (Camera) in het menu in op een andere stand dan [Auto] (pagina 45 en 106).

### MENU

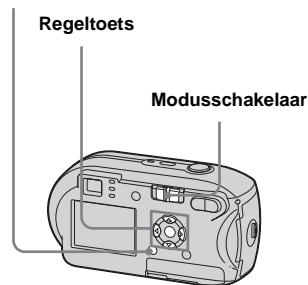

## 1 Stel de modusschakelaar in op of .

## 2 Druk op MENU. Het menu verschijnt.

## 3 Kies (EV) met .

De huidige belichtingswaarde wordt weergegeven.





#### 4 Kies de gewenste aanpassing van de belichtingswaarde met ▲/▼.

Stel een waarde in terwijl u de helderheid van de achtergrond van het onderwerp controleert op het LCD-scherm.

#### De EV-aanpassing annuleren

Herstel in stap 4 de aanpassingswaarde voor de belichting in 0EV.

- Als het onderwerp extreem licht of donker is of als de flitser wordt gebruikt, leidt het aanpassen van de belichtingswaarde niet altijd tot resultaten.

#### Opnametechnieken

Tijdens het opnemen van beelden bepaalt de camera automatisch de belichting. Wanneer u een opname maakt van een belicht of wit gekleurd onderwerp zoals een onderwerp in tegenlicht of een opname in de sneeuw, bepaalt de camera dat het onderwerp helder is en kan een donkere belichting voor het beeld instellen. In dergelijke gevallen kunt u het beste de belichting in de richting van de + bijstellen.



Aanpassen in de richting van de +



Wanneer u een opname maakt van een donkerachtig onderwerp, bepaalt de camera dat het onderwerp donker belicht is en kan een lichtere belichting voor het beeld instellen. In dergelijke gevallen kunt u het beste de belichting in de richting van de – bijstellen.



Aanpassen in de richting van de –



U kunt proberen de belichting aan te passen aan uw persoonlijke smaak.

## De meetmodus selecteren

U kunt een meetmodus selecteren om de belichting vast te stellen, afhankelijk van het deel van het onderwerp dat wordt gemeten.

### Meerdere patronen meten (geen indicator)

Het beeld is verdeeld in meerdere zones die elk apart worden gemeten. De camera bepaalt de optimale belichting op basis van de positie van het onderwerp en de helderheid van de achtergrond. De standaardinstelling is Meerdere patronen meten.

### Puntbelichting meten (□)

Met Puntbelichting meten kunt u het onderwerp direct voor een klein gebied meten. Op deze manier kunt u de belichting van het onderwerp aanpassen wanneer u een tegenlichtopname maakt of wanneer er een sterk contrast bestaat tussen het onderwerp en de achtergrond.

### Vóór gebruik

Stel  (Camera) in het menu in op een andere stand dan [Auto] (pagina 45 en 106).

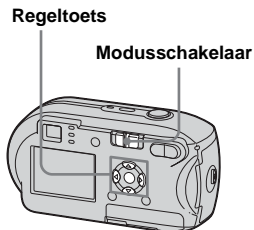

#### 1 Stel de modusschakelaar in op

 of .

#### 2 Druk op (□) op de regeltoets om de puntbelichtingsmeter in te schakelen.

Het dradenkruis van de puntbelichtingsmeter verschijnt.

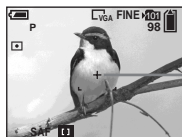

Dradenkruis  
puntbelichtingsmeter

### Puntbelichtingsmeter annuleren

Druk nogmaals op  (□) om de puntbelichtingsmeter uit te schakelen. Het dradenkruis van de puntbelichtingsmeter verdwijnt en de camera keert terug naar de instelling voor meerdere patronen meten.

- Wanneer u de puntbelichtingsmeter gebruikt en op hetzelfde punt wilt scherpstellen dat u ook voor de evaluatie hebt gebruikt, kunt u  (Focus) het beste instellen op [Center AF] (pagina 49).

## De kleuren instellen

### – Witbalans

Kies op basis van de opnameomstandigheden een van de volgende modi. De kleuren die worden vastgelegd variëren al naar gelang de lichtomstandigheden. Wanneer u de omstandigheden waarin het beeld wordt vastgelegd, wilt bijstellen of wanneer de kleur van het gehele beeld enigszins onnatuurlijk lijkt, wordt het aangeraden de witbalans aan te passen.

#### Auto (Geen indicator)

De witbalans wordt automatisch ingesteld. De standaardinstelling is [Auto].

#### ☀ (Daglicht)

Deze instelling wordt gebruikt bij buitenopnamen of nachtelijke opnamen en bij neonlicht, vuurwerk, zonsopgangen en in de schemering.

#### ☁ (Bewolkt)

Wordt gebruikt als u opnamen maakt onder een bewolkte hemel.

#### ☀ (TL-verlichting)

Wordt gebruikt als u opnamen maakt bij tl-lampen.



#### 💡 (Gloeilampen)

- Wordt gebruikt als u opnamen maakt bij sterk veranderlijke lichtomstandigheden, bijvoorbeeld tijdens een feest.
- Wordt gebruikt in een studio, onder videolampen.

### Vóór gebruik

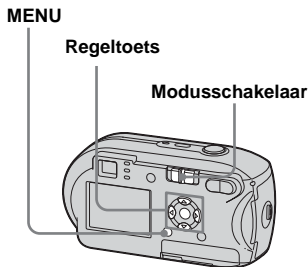

Stel  (Camera) in het menu in op een andere stand dan [Auto] (pagina 45 en 106).



**1 Stel de modusschakelaar in op  of .**



**2 Druk op MENU.**

Het menu verschijnt.

**3 Kies [WB] (White Bal) met  en kies vervolgens de gewenste instelling met .**

### Terugkeren naar de automatische instellingen

Kies [Auto] in stap **3**.

- Onder flickerende tl-verlichting is het moeilijk om de witbalans correct in te stellen, zelfs als u  hebt gekozen.
- Als de flitser knippert, worden de handmatige instellingen geannuleerd en wordt het beeld opgenomen in de modus [Auto].
- Er gelden beperkingen voor bepaalde instellingen voor de witbalans op basis van de instelling van  (Camera) in het menu (pagina 36).

## Het flitsniveau instellen

### – Flitsniveau

U kunt de intensiteit van het flitslicht aanpassen.



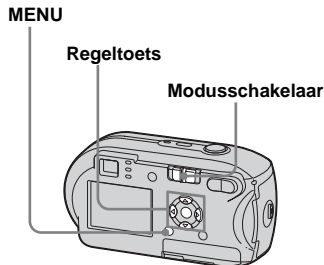

### Vóór gebruik

Stel  (Camera) in het menu in op een andere stand dan [Auto] (pagina 45 en 106).



**1** Stel de modusschakelaar in op .

**2** Druk op MENU.  
Het menu verschijnt.

**3** Kies [ $\pm$ ] (Flash Level) met /  
 en kies vervolgens de  
gewenste instelling met /.

**+**: Hiermee stelt u het flitsniveau hoger in dan normaal.

**Normal:** Hiermee stelt u het flitsniveau op normaal niveau in.

**-**: Hiermee stelt u het flitsniveau lager in dan normaal.

## Meerdere beelden achter elkaar opnemen

Wordt gebruikt om doorlopend beelden op te nemen. Het maximaal aantal beelden dat u per opnamesessie kunt opnemen, is afhankelijk van de instellingen voor het beeldformaat en de beeldkwaliteit.

- Wanneer de batterij bijna leeg is of de "Memory Stick" vol is, stopt de opname, ook als u de sluiterknop ingedrukt houdt.

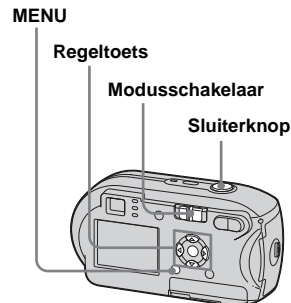

**1** Stel de modusschakelaar in op .

**2** Druk op MENU.  
Het menu verschijnt.

**3** Kies [Mode] (REC Mode) met ◀/▶ en kies vervolgens [Burst] met ▲/▼.

**4** Neem het beeld op.

U kunt beelden blijven opnemen totdat het maximaal aantal opgenomen beelden is bereikt als u de sluiterknop ingedrukt houdt. De opname wordt gestopt als u tijdens een opname de sluiterknop loslaat.

Maak de volgende opname nadat "Recording" van het LCD-scherf is verdwenen.

**Het maximaal aantal beelden dat achter elkaar opgenomen kan worden**

(Eenheden: aantal beelden)

	Fine	Standard
4M	4	6
3:2	4	6
3M	4	7
1M	10	18
VGA (E-Mail)	30	30

**Terugkeren naar normale opnamen**

Kies [Normal] in stap **3**.

• U kunt in deze modus geen flitser gebruiken.

- Als u de zelfontspanner gebruikt en op de sluiterknop drukt, worden maximaal vijf beelden na elkaar opgenomen.
- Afhankelijk van de instelling van  (Camera) in het menu (pagina 36) kunt u mogelijk geen beelden na elkaar opnemen.

## Opnemen in de Multi Burst-stand

### – Multi Burst

Druk eenmaal op de sluiterknop om 16 beeldjes achter elkaar op te nemen. Deze stand komt van pas als u bijvoorbeeld een sportbeweging wilt analyseren.

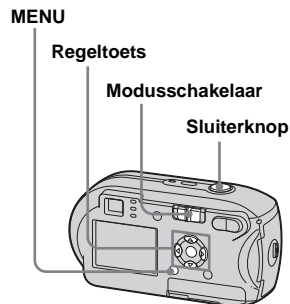

**1** Stel de modusschakelaar in op .

**2** Druk op MENU.  
Het menu verschijnt.

**3** Kies [Mode] (REC Mode) met ◀/▶ en kies vervolgens [Multi Burst] met ▲.

**4 Kies [M] (Interval) met ◀/▶ en kies vervolgens met ▲/▼ het gewenste interval tussen de beeldjes.**

U kunt kiezen uit [1/7.5], [1/15], [1/30].

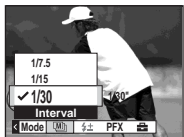

**5 Neem het beeld op.**

Er worden 16 beeldjes achter elkaar als één beeld opgenomen (beeldformaat: 1M).

- De volgende functies kunnen niet worden gebruikt in de Multi Burst-modus:
  - Smart Zoom
  - Opnemen met de flitser
  - Datum en tijd toevoegen
- Wanneer  (Camera) is ingesteld op [Auto], wordt het interval tussen de beeldjes automatisch ingesteld op [1/30].
- Afhankelijk van de instelling van  (Camera) in het menu (pagina 36) kunt u mogelijk geen opnamen maken in de Multi Burst-stand.
- Zie pagina 105 voor het aantal beelden dat kan worden opgenomen.
- Raadpleeg pagina 62 als u beelden wilt afspelen die met de Multi Burst-stand van de camera zijn opgenomen.

## Opnemen met speciale effecten

### – Beeldeffecten

U kunt speciale effecten toevoegen om het contrast in uw beelden te vergroten.

#### B&W



In zwart-wit

#### Sepia





Met kleuren als op een oude foto

### Vóór gebruik

Stel  (Camera) in het menu in op een andere stand dan [Auto] (pagina 45 en 106).

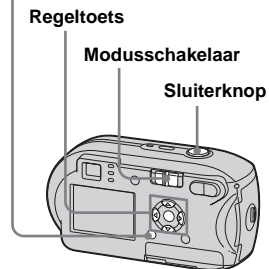
### MENU



**1 Stel de modusschakelaar in op  of .**

**2 Druk op MENU.**

Het menu verschijnt.

**3 Kies [PFX] (P.Effect) met ◀/▶ en kies vervolgens de gewenste modus met ▲/▼.**

**4 Neem het beeld op.**

### Beeldeffecten annuleren





Kies [Off] in stap **3**.

## De map selecteren en beelden afspelen

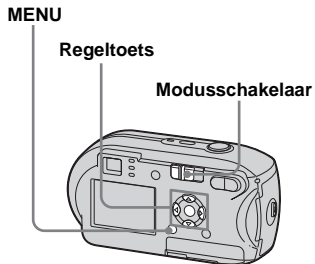
### – Map



Selecteer de map waarin de afbeeldingen zijn opgeslagen die u wilt afspelen.

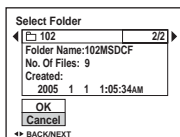

- 1 Stel de modusschakelaar in op .**
- 2 Druk op MENU.**  
Het menu verschijnt.
- 3 Kies  (Folder) met  en druk vervolgens op .**

- 4 Selecteer de gewenste map met  .**





- 5 Kies [OK] met  en druk vervolgens op .**

### De selectie ongedaan maken

Kies [Cancel] in stap **5**.

### Wanneer meerdere mappen zijn gemaakt op de "Memory Stick"

Als het eerste of het laatste beeld in de map wordt weergegeven, verschijnen de volgende pictogrammen op het LCD-scherm.

-  : Hiermee gaat u naar de voorgaande map.
-  : Hiermee gaat u naar de volgende map.
-  : Hiermee gaat u zowel naar de vorige als de volgende map.

Op het enkelvoudige scherm



Op het Indexscherm



- Wanneer er geen beelden in de map zijn opgeslagen, wordt "No file in this folder" weergegeven.

## Een deel van een stilstaand beeld vergroten

### – Vergroot weergeven

U kunt een beeld vergroten tot maximaal vijfmaal de originele grootte.

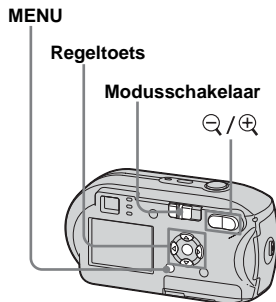

**1** Stel de modusschakelaar in op



**2** Geef met ◀/▶ het beeld weer dat u wilt vergroten.

**3** Druk op ⊕ (Vergroot weergeven) om het beeld te vergroten.

**4** Druk herhaaldelijk op ▲/▼/◀/▶ om het gedeelte van het beeld te selecteren dat u wilt vergroten.



▲: Een deel van de bovenkant van het beeld weergeven

▼: Een deel van de onderkant van het beeld weergeven

◀: Een deel van de linkerkant van het beeld weergeven

▶: Een deel van de rechterkant van het beeld weergeven

**5** Pas de zoom aan met ⊖/⊕ (Vergroot weergeven).



### Vergrote weergave annuleren

Druk op ●.

- U kunt de functie voor vergroot weergeven niet toepassen op films of op beelden die zijn opgenomen in de Multi Burst-modus.
- Als u op ⊖ (Vergroot weergeven) drukt terwijl u beelden weergeeft die niet zijn vergroot, verschijnt het indexscherm (pagina 37).
- De beelden die via Quick Review (pagina 26) worden weergegeven, kunnen worden vergroot via de procedure die in stap **3** t/m **5** wordt beschreven.



## Opeenvolgende beelden afspelen

### – Beeldenreeks

Het is mogelijk om opgenomen beelden achter elkaar af te spelen. Dit is handig als u bijvoorbeeld al uw beelden wilt bekijken of aan iemand wilt laten zien.

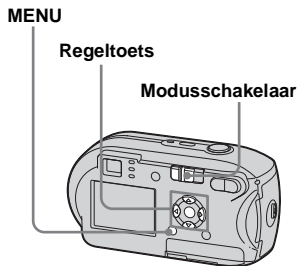

#### 1 Stel de modusschakelaar in op



#### 2 Druk op MENU.

Het menu verschijnt.

#### 3 Kies (Slide) met en en druk vervolgens op .

Stel de volgende items in met ///.

#### Interval-instellingen

3 sec/5 sec/10 sec/30 sec/1 min

#### Image

Folder: Alle beelden in de geselecteerde map worden afgespeeld.

All: Alle beelden op de "Memory Stick" worden afgespeeld.

#### Repeat

On: De beelden worden herhaaldelijk afgespeeld.

Off: De beelden worden eenmaal afgespeeld, waarna de beeldenreeks stopt.

#### 4 Kies [Start] met / en druk vervolgens op .

De beeldenreeks gaat van start.

### De beeldenreeksinstelling annuleren

Kies [Cancel] in stap **3**.

### Het afspelen van een beeldenreeks beëindigen

Druk op , kies [Exit] met en druk op .

### Het volgende of vorige beeld overslaan tijdens de beeldenreeks

Druk op (volgende) of op (vorige).

- De instelbare intervaltijd is een schatting en kan variëren afhankelijk van het beeldformaat.

## Stilstaande beelden roteren

### – Draaien

Beelden die u opneemt terwijl u de camera verticaal vasthoudt, kunnen worden gerooteerd en horizontaal worden weergegeven.



MENU

Regeltoets



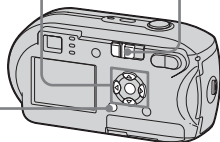

Modusschakelaar





**1** Stel de modusschakelaar in op  en geef het beeld weer dat u wilt roteren.

**2** Druk op MENU.

Het menu verschijnt.

**3** Kies  (Rotate) met   en druk op .

**4** Kies   met  en draai het beeld vervolgens met  .

**5** Kies [OK] met   en druk vervolgens op .

### Het roteren annuleren

Kies [Cancel] in stap **4** of **5**.

- U kunt beveiligde beelden, films en Multi Burst-beelden niet roteren.
- Het is niet altijd mogelijk om beelden te roteren die op andere camera's zijn opgenomen.
- Als u beelden weergeeft op een computer, wordt de rotatie niet altijd weergegeven, omdat niet alle toepassingssoftware in staat is om de rotatiegegevens op de gewenste wijze te interpreteren.

## Beelden afspelen die zijn opgenomen in de Multi Burst-modus

U kunt Multi Burst-beelden onafgebroken afspelen of beeldje voor beeldje. Deze functie wordt gebruikt om beelden te controleren.



Regeltoets

Modusschakelaar

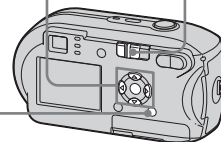

- Als u Multi Burst-opnamen afspeelt op een computer of op een camera zonder Multi Burst-functie, worden de 16 beeldjes tegelijkertijd weergegeven als delen van één beeld.
- U kunt een beeld dat is opgenomen in de Multi Burst-modus niet scheiden.

## Onafgebroken afspelen

### 1 Stel de modusschakelaar in op



### 2 Selecteer het Multi Burst-beeld met ◀/▶.

Het geselecteerde Multi Burst-beeld wordt onafgebroken afgespeeld.



## Onderbreken

Druk op ●. Druk nogmaals op ● om het afspelen te hervatten. Het afspelen begint vanaf het beeldje dat op het LCD-scherm wordt weergegeven.

## Beeldje voor beeldje afspelen

### 1 Stel de modusschakelaar in op



### 2 Selecteer het Multi Burst-beeld met ◀/▶.

Het geselecteerde Multi Burst-beeld wordt onafgebroken afgespeeld.

### 3 Druk op ● wanneer het gewenste beeldje verschijnt.

"Step" verschijnt.



### 4 Ga naar het volgende beeldje met ▶.

▶:Het volgende beeldje verschijnt.

Wanneer u ▶ ingedrukt houdt, verschijnt het volgende beeldje.

◀:Het vorige beeldje verschijnt.

Wanneer u ◀ ingedrukt houdt, verschijnt het volgende beeldje in omgekeerde richting.

## Terugkeren naar normaal afspelen

Druk op ● in stap 4. Het afspelen begint vanaf het beeld dat op het LCD-scherm wordt weergegeven.

## Opgenomen beelden wissen

In deze stand is het niet mogelijk om afzonderlijke beeldjes te wissen. Als u afbeeldingen wist, worden alle 16 beeldjes tegelijkertijd gewist.

1 Geef het Multi Burst-beeld weer dat u wilt wissen.

2 Druk op / (Wissen).

3 Kies [Delete] en druk vervolgens op ●. Alle beeldjes worden gewist.

## Beelden beveiligen

### – Beveiligen

Om te voorkomen dat u een belangrijk beeld per ongeluk wist, kunt u het beveiligen.

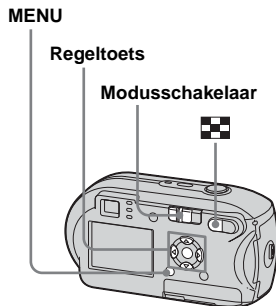



- Als u de "Memory Stick" formatteert, worden alle gegevens op de "Memory Stick" gewist, inclusief alle beveiligde beelden. Deze beelden kunnen bovendien niet worden hersteld.
- Het beveiligen van de beelden kan enige tijd in beslag nemen.



Op het enkelvoudige scherm

- 1 Stel de modusschakelaar in op** .
- 2 Geef met**   **het beeld weer dat u wilt beveiligen.**
- 3 Druk op MENU.**  
Het menu verschijnt.
- 4 Kies**  **(Protect) met**   **en druk vervolgens op** .



- 5 Als u andere beelden wilt beveiligen, geeft u een beeld weer met**   **en drukt u vervolgens op** .

### De beveiliging annuleren

Druk in stap **4** of **5** opnieuw op . De -markering verdwijnt.

Op het Indexscherm

- 1 Stel de modusschakelaar in op**  **en druk op**  **(index) om over te schakelen naar het Indexscherm.**
  - 2 Druk op MENU.**  
Het menu verschijnt.
  - 3 Kies**  **(Protect) met**   **en druk vervolgens op** .
  - 4 Kies [Select] met**   **en druk vervolgens op** .
  - 5 Selecteer het beeld dat u wilt beveiligen met**     **en druk vervolgens op** .
- Er wordt een -markering (beveiligen) op het geselecteerde beeld weergegeven.



- 6 Herhaal stap** **5** **als u meer beelden wilt beveiligen.**
- 7 Druk op MENU.**

**8** Kies [OK] met ► en druk vervolgens op ●.

De -markering wordt wit en het geselecteerde beeld wordt beveiligd.

### De beveiliging annuleren

Kies [Cancel] in stap **4** of kies [Exit] in stap **8**.

### De beveiliging opheffen

Selecteer in stap **5** een beeld waarvoor u de beveiliging wilt opheffen met ▲▼/◀▶ en druk op ●. De -markering wordt grijs. Herhaal deze bewerking voor alle beelden waarvan u de beveiliging wilt opheffen. Druk vervolgens op MENU, kies [OK] en druk op ●.

### Alle beelden in de map beveiligen

Kies [All In This Folder] in stap **4** en druk vervolgens op ●. Kies daarna [On] en druk op ●.

### De beveiliging van alle beelden in de map uitschakelen

Kies [All In This Folder] in stap **4** en druk op ●. Kies daarna [Off] en druk op ●.

## Het beeldformaat wijzigen

### – Formaat wijzigen

U kunt het beeldformaat van een opgenomen beeld wijzigen en het beeld als een nieuw bestand opslaan.

U kunt de volgende formaten wijzigen.

4M, 3M, 1M, VGA

Na het veranderen van het formaat, blijft het oorspronkelijke beeld bewaard.

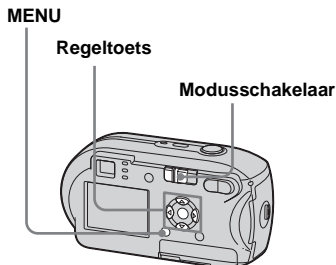

**1** Stel de modusschakelaar in op



**2** Geef met ◀▶ het beeld weer waarvan u het formaat wilt wijzigen.

**3** Druk op MENU.

Het menu verschijnt.

**4** Kies  (Resize) met ◀▶ en druk op ●.

**5** Kies het nieuwe formaat met ▲▼ en druk vervolgens op ●.

Het beeld in het nieuwe formaat wordt in de opnamemap opgeslagen als het nieuwste bestand.

### Het wijzigen van het beeldformaat annuleren

Kies [Cancel] in stap **5**.

- Het formaat van beelden of films die zijn opgenomen in de Multi Burst-modus kan niet worden gewijzigd.
- Als beelden worden vergroot, gaat dit ten koste van de beeldkwaliteit.
- Het is niet mogelijk om het beeldformaat te wijzigen tot de verhoudingen 3:2.
- Als u het formaat van een 3:2-beeld probeert te wijzigen, verschijnt er een zwarte strook aan de boven- en onderzijde van het beeld.

## Beelden kiezen om af te drukken

### – Afdrukmarkering (DPOF)

U kunt bepaalde beelden markeren zodat deze kunnen worden afgedrukt.

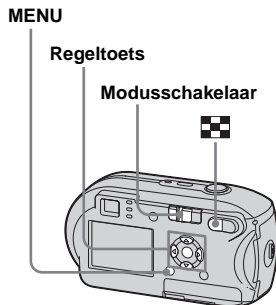

Deze functie komt van pas als u beelden wilt laten afdrucken door een studio of via een printer die werkt met de DPOF-standaard (Digital Print Order Format), of via printers die PictBridge ondersteunen.





- U kunt geen films markeren.
- Wanneer u beelden markeert die in Multi Burst-modus zijn opgenomen, worden alle beelden afgedrukt op één vel dat in 16 schermen is verdeeld.
- U kunt niet het aantal afdrucken instellen.

### Op het enkelvoudige scherm

**1** Stel de modusschakelaar in op .

**2** Geef met   het beeld weer dat u wilt afdrucken.

**3** Druk op MENU.  
Het menu verschijnt.



**4** Kies DPOF (DPOF) met   en druk op .

Het beeld wordt nu voorzien van een -markering.





**5** Als u andere beelden wilt markeren, geeft u een beeld weer met   en drukt u vervolgens op .



### De markering wissen

Druk in stap **4** of **5** opnieuw op . De -markering verdwijnt.

### Op het Indexscherm

**1** Stel de modusschakelaar in op  en druk op  (Index) om over te schakelen naar het Indexscherm.

**2** Druk op MENU.  
Het menu verschijnt.

**3** Kies DPOF (DPOF) met   en druk op .

**4** Kies [Select] met   en druk vervolgens op .

- U kunt geen markeringen toevoegen met de optie [All In This Folder].

**5** Selecteer de beelden die u wilt markeren met     en druk vervolgens op .

Het geselecteerde beeld wordt nu voorzien van een groene -markering.



**6** Als u meer beelden wilt afdrukken, herhaalt u stap **5** voor elk beeld dat u wilt afdrukken.

**7** Druk op MENU.

**8** Kies [OK] met ► en druk vervolgens op ●.

De -markering wordt wit en de instelling is ingevoerd.

### De markering wissen

Selecteer in stap **5** het beeld waarvan u de markering  wilt verwijderen met ▲/▼/◀/▶ en druk op ●.

### Alle -markeringen van de beelden in de map verwijderen

Kies [All In This Folder] in stap **4** en druk vervolgens op ●. Kies daarna [Off] en druk op ●.

### Het markeren annuleren

Kies [Cancel] in stap **4** of kies [Exit] in stap **8**.

## Een printer aansluiten die compatibel is met PictBridge

Zelfs als u niet over een computer beschikt, kunt u op eenvoudige wijze beelden afdrukken die u hebt opgenomen met uw camera door de camera aan te sluiten op een PictBridge-printer. Hiertoe hoeft u alleen de USB-verbinding te selecteren in het scherm Setup en de camera aan te sluiten op de printer.

Met behulp van een PictBridge-printer kunt u op eenvoudige wijze afdrukken maken vanaf het Indexscherm\*.

### PictBridge

\* De functie voor indexafdrukken is mogelijk niet beschikbaar, afhankelijk van de gebruikte printer.



- Het wordt aanbevolen bij het afdrukken van beelden batterijen te gebruiken die voldoende geladen zijn of een netspanningsadapter (niet meegeleverd) om te voorkomen dat de camera wordt uitgeschakeld.

## De camera voorbereiden

Stel de USB-modus op de camera in om een verbinding te maken tussen de camera en een printer.

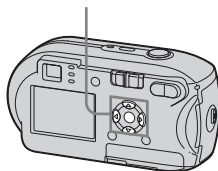
### Regeltoets



- 1** Geef het scherm Setup weer (pagina 46).
- 2** Kies  (Setup 2) met  en kies vervolgens [USB Connect] met /▲/▼.
- 3** Kies [PictBridge] met /▲ en druk vervolgens op .

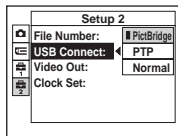

De USB-modus is nu ingesteld.

## De camera aansluiten op de printer

Verbind de  (USB)-aansluiting op de camera met de USB-aansluiting op de printer met behulp van een USB-kabel, en zet vervolgens de camera en de printer aan. De afspeelmodus wordt actief ongeacht de stand van de modusknop, en het laatst opgenomen beeld in de geselecteerde opnamemap wordt op het LCD-scherm weergegeven.

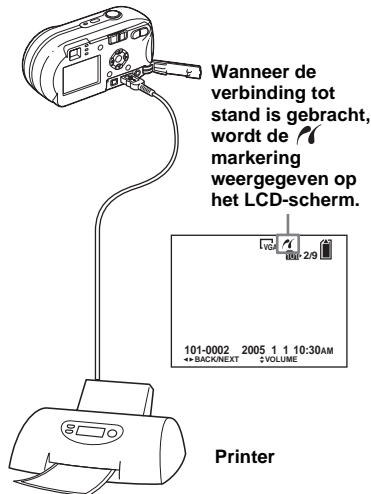





## Als [USB Connect] niet is ingesteld op [PictBridge] in het scherm Setup

U kunt de functie PictBridge niet gebruiken, zelfs als u de camera uitschakelt. Verwijder de USB-kabel en stel [USB Connect] in op [PictBridge] (pagina 68).

## Beelden afdrukken

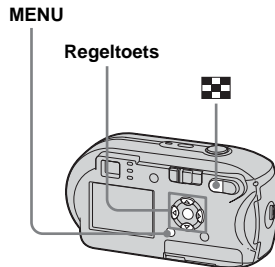
U kunt een beeld selecteren en dit afdrukken. Stel de camera in op basis van de procedure op pagina 68 en sluit vervolgens de printer aan.





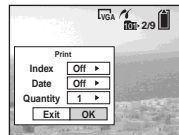

- U kunt geen films afdrukken.
- Als een foutbericht wordt verzonden vanaf de aangesloten printer terwijl de verbinding actief is, knippert  ongeveer vijf seconden lang. Controleer in dergelijke gevallen de printer.

Op het enkelvoudige scherm

- 1 Geef met   het beeld weer dat u wilt afdrukken.**
- 2 Druk op MENU.**  
Het menu verschijnt.
- 3 Kies  (Print) met   en druk op .**
- 4 Kies [This image] met   en druk vervolgens op .**  
Het Print-scherm verschijnt.



- Instellingen die niet beschikbaar zijn voor een bepaalde printer worden niet weergegeven.
- 5 Kies [Quantity] met   en kies vervolgens het aantal beelden met  .**

U kunt een aantal tot 20 selecteren.

## 6 Kies [OK] met ▼/► en druk vervolgens op ●.

Het beeld wordt afgedrukt.

Koppel de USB-kabel niet los terwijl de -markering (USB-kabel niet loskoppelen) wordt weergegeven op het LCD-scherm.

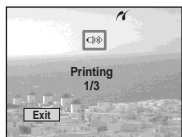

## Het afdrukken annuleren

Kies [Cancel] in stap 4 of kies [Exit] in stap 6.

## Andere beelden afdrukken

Kies, nadat u stap 6 hebt uitgevoerd, een ander beeld en kies vervolgens [Print] met ▲.

## Alle beelden afdrukken die zijn voorzien van de -markering

Kies [DPOF image] in stap 4. Alle beelden die zijn voorzien van de -markering worden afgedrukt volgens het opgegeven aantal, ongeacht het beeld dat wordt weergegeven.

## De datum en tijd toevoegen aan beelden

Kies [Date] in stap 5 en selecteer vervolgens de datumnotatie met ◀/▶. U kunt kiezen uit [Day&Time] of [Date]. Wanneer u [Date] selecteert, wordt de datum weergegeven op de manier die in "Datum en tijd instellen" is vastgelegd (pagina 17).

Deze functie is mogelijk niet beschikbaar, afhankelijk van de gebruikte printer.

## Op het Indexscherm

1 Druk op  (index) om over te schakelen naar het Indexscherm.

2 Druk op MENU.  
Het menu verschijnt.

3 Kies  (Print) met ▶ en druk op ●.

4 Kies [Select] met ◀/▶ en druk vervolgens op ●.

5 Selecteer het beeld dat u wilt afdrukken met ▲/▼/◀/▶ en druk vervolgens op ●.

De ✓-markering wordt op het geselecteerde beeld geplaatst.



6 Herhaal stap 5 als u meer beelden wilt afdrukken.

## 7 Druk op MENU.

Het Print-scherm verschijnt.

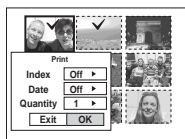

- Instellingen die niet beschikbaar zijn voor een bepaalde printer worden niet weergegeven.

## 8 Kies [Quantity] met ▲/▼ en kies vervolgens het aantal beelden met ◀/▶.

U kunt een aantal tot 20 selecteren. Alle geselecteerde beelden worden afgedrukt volgens het opgegeven aantal.

## 9 Kies [OK] met ▼/▶ en druk vervolgens op ●.

De beelden worden afgedrukt. Koppel de USB-kabel niet los terwijl de -markering wordt weergegeven op het LCD-scherm.

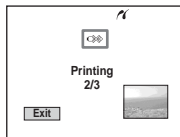

## Het afdrukken annuleren

Kies [Cancel] in stap 4 of kies [Exit] in stap 9.

## Alle beelden afdrukken die zijn voorzien van de -markering

Kies [DPOF image] in stap 4. Alle beelden die zijn voorzien van de -markering worden afgedrukt volgens het opgegeven aantal, ongeacht het beeld dat wordt weergegeven.

## Alle beelden in de map afdrukken

Kies [All In This Folder] in stap 4 en druk op ●.

## De datum en tijd toevoegen aan beelden

Kies [Date] in stap 8 en selecteer vervolgens de datumnotatie met ◀/▶. U kunt kiezen uit [Day&Time] of [Date]. Wanneer u [Date] selecteert, wordt de datum weergegeven op de manier die in "Datum en tijd instellen" is vastgelegd (pagina 17). Deze functie is mogelijk niet beschikbaar, afhankelijk van de gebruikte printer.

## Indexbeelden afdrukken

U kunt beelden naast elkaar afdrukken. Deze functie wordt indexafdrukken\* genoemd. U kunt een opgegeven aantal afzonderlijke beelden naast elkaar weergeven en afdrukken (zie "Op het enkelvoudige scherm") of u kunt verschillende beelden naast elkaar weergeven om een set te maken door meerdere verschillende beelden te combineren. Van deze set kunt u vervolgens het opgegeven aantal exemplaren afdrukken (zie "Op het Indexscherm"). Stel de camera in op basis van de procedure op pagina 68 en sluit de printer aan.

- \* De functie voor indexafdrukken is mogelijk niet beschikbaar, afhankelijk van de gebruikte printer.

### MENU

#### Regeltoets

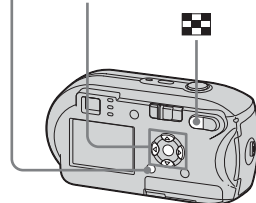

- U kunt geen films afdrukken.
- Als een foutbericht wordt verzonden vanaf de aangesloten printer terwijl de verbinding actief is, knippert  ongeveer vijf seconden lang. Controleer in dergelijke gevallen de printer.

**1** Geef met ◀/▶ het beeld weer dat u wilt afdrukken.

**2** Druk op MENU.

Het menu verschijnt.

**3** Kies  (Print) met ◀/▶ en druk op ●.

**4** Kies [This image] met ▲/▼ en druk vervolgens op ●.

Het Print-scherm verschijnt.

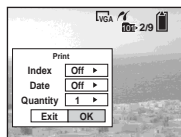

- Instellingen die niet beschikbaar zijn voor een bepaalde printer worden niet weergegeven.

**5** Kies [Index] met ▲, kies [On] met ◀/▶.

**6** Kies [Quantity] met ▲/▼ en geef het aantal beelden op dat naast elkaar wordt geplaatst met ◀/▶.

U kunt een aantal tot 20 selecteren.

U kunt het geselecteerde aantal beelden naast elkaar leggen.

**7** Kies [OK] met ▼/▶ en druk vervolgens op ●.

Het beeld wordt afgedrukt.

Koppel de USB-kabel niet los terwijl de -markering (USB-kabel niet loskoppelen) wordt weergegeven op het LCD-scherm.



### Het afdrukken annuleren

Kies [Cancel] in stap **4** of kies [Exit] in stap **7**.

### Andere beelden afdrukken

Kies, nadat u stap **7** hebt uitgevoerd, een ander beeld en kies vervolgens [Print] met ▲. Herhaal de procedure vervolgens vanaf stap **4**.

### Alle beelden afdrukken die zijn voorzien van de -markering

Kies [DPOF image] in stap **4**. Alle beelden die zijn voorzien van de -markering worden afgedrukt, ongeacht het beeld dat wordt weergegeven.

### De datum en tijd toevoegen aan beelden

Kies [Date] in stap **6** en selecteer vervolgens de datumnotatie met ◀/▶. U kunt kiezen uit [Day&Time] of [Date]. Wanneer u [Date] selecteert, wordt de datum weergegeven op de manier die in "Datum en tijd instellen" is vastgelegd (pagina 17).

Deze functie is mogelijk niet beschikbaar, afhankelijk van de gebruikte printer.



- Afhankelijk van het aantal beelden is het wellicht niet mogelijk alle beelden af te drukken op één vel.





## Op het Indexscherm

- 1** Druk op  (index) om over te schakelen naar het Indexscherm.
- 2** Druk op MENU.  
Het menu verschijnt.
- 3** Kies  (Print) met  en druk op .
- 4** Kies [Select] met /  en druk vervolgens op .
- 5** Kies het gewenste beeld met / / /  en druk vervolgens op .



De -markering wordt op het geselecteerde beeld geplaatst.



- 6** Herhaal stap **5** als u meer beelden wilt afdrucken.
- 7** Druk op MENU.
- 8** Kies [Index] met  en kies [On] met / .

- 9** Kies [Quantity] met /  en kies vervolgens het aantal afdrucken dat u wilt maken met / .

U kunt een aantal tot 20 selecteren.

- 10** Kies [OK] met /  en druk vervolgens op .

De beelden worden afgedrukt.

Koppel de USB-kabel niet los terwijl de -markering wordt weergegeven op het LCD-scherm.

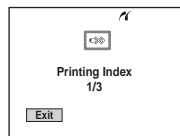

## Het afdrucken annuleren

Kies [Cancel] in stap **4** of kies [Exit] in stap **10**.



## Alle beelden afdrucken die zijn voorzien van de -markering

Kies [DPOF image] in stap **4**. Alle beelden die zijn voorzien van de -markering worden afgedrukt, ongeacht het beeld dat wordt weergegeven.

## Alle beelden in de map afdrucken

Kies [All In This Folder] in stap **4** en druk op .

## De datum en tijd toevoegen aan beelden

Kies [Date] in stap **9** en selecteer vervolgens de datumnotatie met / . U kunt kiezen uit [Day&Time] of [Date]. Wanneer u [Date] selecteert, wordt de datum weergegeven op de manier die in "Datum en tijd instellen" is vastgelegd (pagina 17).

Deze functie is mogelijk niet beschikbaar, afhankelijk van de gebruikte printer.

## Films opnemen

Met deze camera kunt u ook films met geluid opnemen.

### Regeltoets

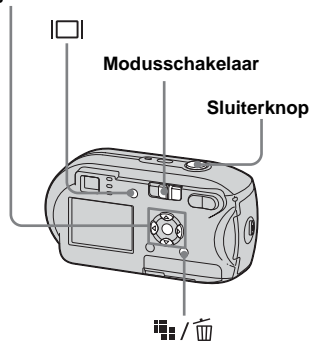

### 1 Stel de modusschakelaar in op



### 2 Druk op / (Beeldformaat).

Het Image Size-instelmenu verschijnt.

### 3 Kies de gewenste modus met / .

U kunt kiezen uit [640 (Fine)], [640 (Standard)] of [160].

- Het beeldformaat [640 (Fine)] kan alleen worden gebruikt als u de opname maakt op de "Memory Stick PRO".

### 4 Druk de sluiterknop geheel in.

"REC" verschijnt op het LCD-schermb en de camera begint met het opnemen van beeld en geluid.



- Als de "Memory Stick" vol is, stopt de opname.

### 5 Druk de sluiterknop nogmaals geheel naar beneden als u de opname wilt beëindigen.

## Indicatoren op het LCD-schermb tijdens het opnemen van films

Deze indicatoren worden niet opgenomen.

Telkens als u op  drukt, verandert de status van het LCD-schermb als volgt:

Indicatoren uit → LCD-schermb uit →

Indicatoren aan.

Zie pagina 118 voor een uitgebreide beschrijving van de aangegeven items.

## Opnemen met de zelfontspanner

Stel de modusschakelaar in op  en volg de procedure op pagina 28.

- Zorg ervoor dat u de microfoon (pagina 8) niet aanraakt tijdens het opnemen.
- De volgende functies kunnen niet worden gebruikt.
  - Opnemen met de zoom
  - Opnemen met de flitser
  - Datum en tijd toevoegen
- Als u [640 (Fine)] kiest terwijl de meegeleverde A/V-aansluitkabel is aangesloten op de A/V OUT (MONO)-aansluiting, kunt u de opgenomen beelden niet controleren via het LCD-schermb. Het LCD-schermb wordt vervolgens blauw (alleen voor DSC-P43).
- Zie pagina 105 voor de maximale opnametijd voor elk beeldformaat.

## Films weergeven op het LCD-scherm

U kunt de films weergeven op het LCD-scherm van de camera en de geluiden beluisteren via de luidspreker van de camera.

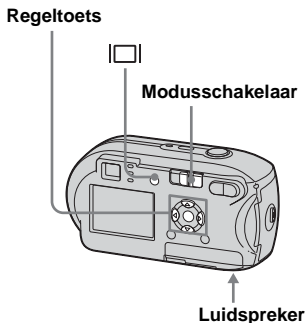

### 1 Stel de modusschakelaar in op



### 2 Selecteer de gewenste film met ◀/▶.

Films met het beeldformaat [640 (Fine)] of [640 (Standard)] nemen het gehele scherm in beslag.



Films met het beeldformaat [160] worden één formaat kleiner weergegeven dan stilstaande beelden.

### 3 Druk op ●.

De film en het geluid worden afgespeeld. Als er een film wordt afgespeeld, verschijnt ▶ (afspelen) op het LCD-scherm.



Afspelbalk

## Het afspelen beëindigen

Druk nogmaals op ●.

## Het volume regelen

Pas het volume aan met ▲/▼.

## Snel voor- of achteruitspoelen

Druk tijdens het afspelen van een film op ▶ (volgende) of ◀ (vorige).

Druk op ● om opnieuw gewoon beelden af te spelen.

## Indicatoren op het LCD-scherm tijdens het weergeven van films

Telkens als u op  drukt, verandert de status van het LCD-scherm als volgt:

Indicatoren uit → LCD-scherm uit → Indicatoren aan.

Zie pagina 120 voor een uitgebreide beschrijving van de aangegeven items.

- De procedure voor het weergeven van films op een tv-scherm is identiek aan de procedure voor het weergeven van stilstaande beelden op een tv-scherm (pagina 39) (alleen voor DSC-P43).
- Een film die is opgenomen met andere Sony-apparatuur, wordt mogelijk één formaat kleiner weergegeven dan stilstaande beelden.

## Films wissen

U kunt overbodige films wissen.

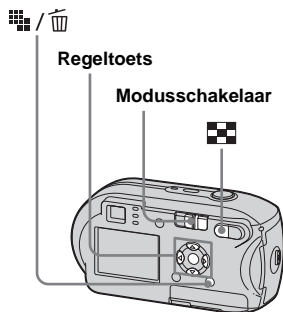

- U kunt geen beveiligde films wissen.
- Wanneer films eenmaal zijn verwijderd, kunnen zij niet meer worden teruggehaald.

### Op het enkelvoudige scherm

#### 1 Stel de modusschakelaar in op



#### 2 Selecteer met </> de film die u wilt wissen.

#### 3 Druk op / (Wissen).

Op dit moment is de film nog niet gewist.

#### 4 Kies [Delete] met ▲ en druk vervolgens op ●.

"Access" wordt weergegeven op het LCD-scherm en de film wordt verwijderd.

#### 5 Als u nog meer films wilt wissen, geeft u de te wissen film weer met </> en herhaalt u vervolgens stap 4.

### Het wissen annuleren

Kies [Exit] in stap 4 of 5.

### Op het Indexscherm

#### 1 Stel de modusschakelaar in op



en druk op  (index) om over te schakelen naar het Indexscherm.

#### 2 Druk op / (Wissen).

#### 3 Kies [Select] met </> en druk vervolgens op ●.

#### 4 Selecteer de films die u wilt wissen met ▲/▼/</> en druk vervolgens op ●.

De -markering (Wissen) wordt in de geselecteerde film aangegeven.



Op dit moment is de film nog niet gewist.

#### 5 Herhaal stap 4 als u nog meer films wilt wissen.

#### 6 Druk op / (Wissen).

#### 7 Kies [OK] met ► en druk vervolgens op ●.

"Access" wordt weergegeven op het LCD-scherm en de film wordt verwijderd.



## Het wissen annuleren

Kies [Exit] in stap **3** of **7**.

## Alle beelden in de map wissen

Kies [All In This Folder] in stap **3** en druk op **●**. Kies vervolgens [OK] en druk op **●**. Om het wissen te annuleren kiest u [Cancel] met **◀** en drukt u op **●**.

## Films splitsen

U kunt films splitsen of bepaalde fragmenten verwijderen. Dit wordt met name aanbevolen als de capaciteit van de "Memory Stick" niet toereikend is, of als u een film als bijlage wilt toevoegen aan uw e-mailberichten.

Opmerking: na het splitsen wordt de originele film verwijderd.

### Toegekende bestandsnummers als films worden gesplitst

De gesplitste films krijgen nieuwe nummers en worden als de nieuwste bestanden in de opnamemap opgenomen. De oorspronkelijke film wordt gewist en het bestandsnummer wordt overgeslagen.

### <Voorbeeld> Film 101\_0002 splitsen

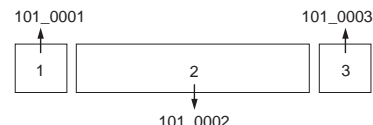

#### 1. Fragment A afsplitsen.

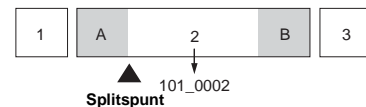

#### 2. Fragment B afsplitsen.

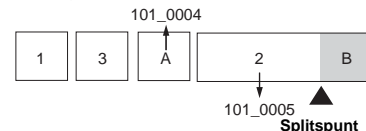

#### 3. Fragmenten A en B wissen als deze overbodig zijn.

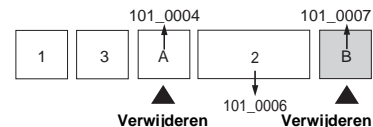

#### 4. Alleen de gewenste fragmenten blijven behouden.

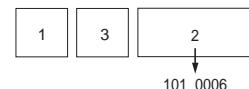



MENU

Regeltoets

Modusschakelaar







**1 Stel de modusschakelaar in op .**

**2 Selecteer met /  de film die u wilt splitsen.**

**3 Druk op MENU.**

Het menu verschijnt.





**4 Selecteer  (Divide) met  en druk op . Selecteer vervolgens [OK] met  en druk op .**

De film wordt nu afgespeeld.

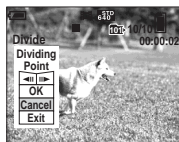

**5 Een splitspunt kiezen.**

Druk bij het gewenste splitspunt op .



Als u een splitspunt wilt aanpassen, selecteert u [/ ] (beeldje vooruit/achteruit) en past u het splitspunt aan met / . Als u het splitspunt wilt wijzigen, kiest u [Cancel]. De film wordt nogmaals afgespeeld.

**6 Als u een splitspunt hebt gekozen, kiest u [OK] met /  en drukt u op .**

**7 Kies [OK] met  en druk vervolgens op .**

De film is nu gesplitst.

**Het splitsen annuleren**

Kies [Exit] in stap **5** of **7**. De film verschijnt nogmaals op het LCD-scherm.

- De volgende beelden kunt u niet splitsen.
  - Stilstaande beelden
  - Films die niet lang genoeg zijn om te worden gesplitst
  - Beveiligde films
- Als u films eenmaal hebt gesplitst, kunt u dat niet meer ongedaan maken.
- Na het splitsen wordt de oorspronkelijke film gewist.
- De gesplitste film wordt in de opnamemap opgeslagen als het nieuwste bestand.

# Beelden naar uw computer kopiëren

## – Voor gebruikers van een Windows

### Aanbevolen computersysteem

#### Besturingssysteem:

Microsoft Windows 98, Windows 98SE, Windows 2000 Professional, Windows Millennium Edition, Windows XP Home Edition of Windows XP Professional

Bovengenoemde besturingssystemen dienen bij aflevering van de computer reeds te zijn geïnstalleerd. Een juiste werking wordt niet gegarandeerd als het besturingssysteem is opgewaardeerd tot een van de genoemde besturingssystemen of wanneer er meerdere opstartmogelijkheden zijn.

**Processor:** MMX Pentium 200 MHz of sneller

**USB-aansluiting:** standaard aanwezig

**Display:** 800 × 600 of hoger

hoge kleuren (16-bits kleur, 65.000 kleuren) of hoger

- Deze camera is compatibel met snelle USB (compatibel met USB 2.0).
- Aansluiting met een USB-interface die compatibel is met snelle USB (compatibel met USB 2.0) maakt geavanceerde overdracht mogelijk (hoge-snelheidsoverdracht).
- Als u meerdere USB-apparaten tegelijk op uw computer aansluit, is het afhankelijk van het

type USB-apparaat mogelijk dat bepaalde apparaten, waaronder de camera, niet meer werken.

- Als u een USB-hub gebruikt, wordt een correcte werking niet gegarandeerd.
- Voor alle hierboven genoemde computeromgevingen wordt een probleemloze werking niet gegarandeerd.

### USB-stand

Voor een USB-aansluiting zijn er twee modi beschikbaar bij het maken van een verbinding met een computer: [Normal] en [PTP]\*. De standaardinstelling is de [Normal]-modus. In deze paragraaf wordt ter illustratie de [Normal]-modus beschreven.

\* Alleen compatibel met Windows XP. Wanneer het apparaat op een computer is aangesloten, worden alleen de gegevens in de map die in de camera is geselecteerd, naar de computer gekopieerd. Volg de procedure op pagina 59 om de map te selecteren.

### Communicatie met de computer

Als u de computer uit de wachtstand haalt, is het mogelijk dat de communicatie tussen de camera en de computer niet wordt hersteld.

### Als uw computer niet beschikt over een USB-aansluiting

Als uw computer niet beschikt over een USB-aansluiting en ook niet over een

"Memory Stick"-sleuf, kunt u de beelden met behulp van een apart verkrijgbaar apparaat kopiëren. Raadpleeg de Sony-website voor meer informatie.  
<http://www.sony.net/>

### Inhoud van de CD-ROM

#### ■ USB-stuurprogramma

Dit stuurprogramma is vereist om de camera op de computer aan te sluiten. Wanneer u Windows XP gebruikt, hoeft u het USB-stuurprogramma niet te installeren.

#### ■ Picture Package

Met deze toepassing kunt u eenvoudig beelden van de camera naar een computer overbrengen, en kunt u de verschillende functies gebruiken.

Als u "Picture Package" installeert, wordt het USB-stuurprogramma tegelijkertijd ook geïnstalleerd.

- Bij andere besturingssystemen kunnen de procedures enigszins afwijken.
- **Sluit alle toepassingen die op de computer worden uitgevoerd, voordat u het USB-stuurprogramma en de toepassing installeert.**
- Als u Windows XP of Windows 2000 gebruikt, moet u zich aanmelden als beheerder.

## Het USB-stuurprogramma installeren

Wanneer u Windows XP gebruikt, hoeft u het USB-stuurprogramma niet te installeren.

Als het USB-stuurprogramma al is geïnstalleerd, hoeft u het USB-stuurprogramma niet te installeren.

### 1 Zet de computer aan en plaats de meegeleverde CD-ROM in het CD-ROM-station.

**Sluit de camera op dit moment nog niet aan op de computer.**

Het scherm met het installatiemenu verschijnt. Als het niet verschijnt, dubbelklikt u achtereenvolgens op  (My Computer) →

 (PICTUREPACKAGE).

- Klik op "Picture Package" als u de "Picture Package"-software wilt gebruiken. Het USB-stuurprogramma wordt geïnstalleerd als "Picture Package" is geïnstalleerd (pagina 86).
- Als de computer in gebruik is, dient u alle toepassingen te sluiten die op dat moment worden uitgevoerd, voordat u het USB-stuurprogramma installeert.

### 2 Klik op [USB Driver] in het beginvenster.



Het "InstallShield Wizard"-scherm verschijnt.

### 3 Klik op [Next].



De installatie van het USB-stuurprogramma begint. Wanneer de installatie is voltooid, wordt dit op het scherm aangegeven.

### 4 Klik op [Yes, I want to restart my computer now] en klik vervolgens op [Finish].

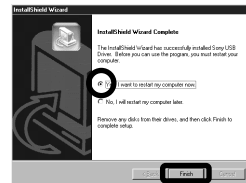

De computer wordt opnieuw opgestart. Vervolgens kunt u de USB-verbinding tot stand brengen.

### 5 Haal de CD-ROM uit de computer.

De camera aansluiten op de computer

- 1** Plaats de "Memory Stick" met de te kopiëren beelden in de camera.

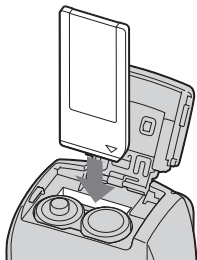

- Gebruik alleen batterijen met voldoende opslagcapaciteit of de netspanningsadapter (niet meegeleverd). Als u beelden naar de computer kopieert terwijl de batterijen zwak zijn, kan het kopiëren mislukken of worden de gegevens mogelijk beschadigd als de camera zichzelf uitschakelt omdat de batterijen te weinig stroom leveren.

- 2** Zet de camera en uw computer aan.

- 3** Sluit de meegeleverde USB-kabel aan op de (USB)-aansluiting van de camera.

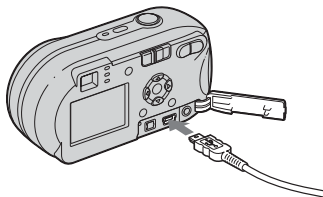

- 4** Sluit de USB-kabel aan op de computer.

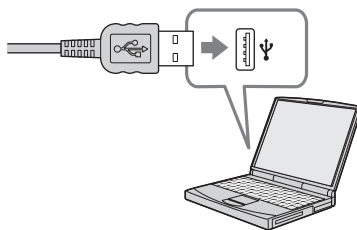

- Als u een bureaucomputer gebruikt, sluit u de USB-kabel aan op de USB-aansluiting aan de achterzijde van de computer.
- Als u Windows XP gebruikt, verschijnt automatisch de AutoPlay-wizard op het bureaublad. Ga door op pagina 83.

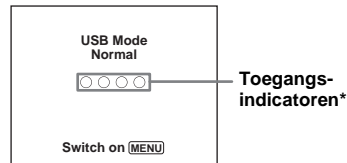

"USB Mode Normal" verschijnt op het LCD-scherm van de camera. Wanneer de USB-verbinding voor het eerst tot stand wordt gebracht, wordt het programma voor het herkennen van de camera automatisch gestart. Wacht enige tijd.

- \* Tijdens de communicatie lichten de toegangsimplicatoren rood op. Gebruik de computer pas wanneer de indicatoren wit worden.
- Als "USB Mode Normal" in stap **4** niet wordt weergegeven, drukt u op MENU, selecteert u [USB Connect] en stelt u deze optie in op [Normal].

## **De USB-kabel loskoppelen, de "Memory Stick" verwijderen of de camera uitschakelen tijdens een USB-verbinding**

Voor gebruikers van Windows 2000, Me of XP

- 1 Dubbelklik op  op de taakbalk.



Dubbelklik hier

- 2 Klik op  (Sony DSC) en vervolgens op [Stop].
- 3 Controleer of het juiste apparaat in het venster wordt weergegeven en klik op [OK].
- 4 Klik op [OK].  
Gebruikers van Windows XP kunnen stap 4 overslaan.
- 5 Koppel de USB-kabel los, verwijder de "Memory Stick" of schakel de camera uit.

## Voor gebruikers van Windows 98 of 98SE

Controleer of de toegangsindicatoren (pagina 81) op het scherm wit gekleurd zijn en voer alleen stap 5 uit van de hiervoor beschreven stappen.

## Beelden kopiëren

– Windows 98/98SE/2000/Me

- 1 Dubbelklik op [My Computer] en vervolgens op [Removable Disk].

Nu verschijnt de inhoud van de "Memory Stick" die in de camera is geplaatst.

- In deze paragraaf gebruiken we als voorbeeld het kopiëren van beelden naar de map "My Documents".
- Zie pagina 83 als het pictogram "Removable Disk" niet wordt weergegeven.
- Zie pagina Windows XP als u 83 gebruikt.

- 2 Dubbelklik op [DCIM] en dubbelklik vervolgens op de map waarin de beeldbestanden die u wilt kopiëren, zijn opgeslagen.

- 3 Klik met de rechtermuisknop op het beeldbestand om het menu weer te geven en selecteer [Copy] in het menu.

- 4 Dubbelklik op de map "My Documents" en klik met de rechtermuisknop in het venster "My Documents" om het menu weer te geven. Selecteer vervolgens [Paste] in het menu.  
De beeldbestanden worden gekopieerd naar de map "My Documents".

## Als een beeld met dezelfde bestandsnaam al bestaat in de map waar u naartoe wilt kopiëren

U moet bevestigen dat het desbetreffende bestand moet worden overschreven. Als u het bestaande bestand inderdaad overschrijft, wordt het oorspronkelijke bestand gewist.

## De bestandsnaam wijzigen

Als u een beeldbestand wilt kopiëren naar de computer zonder een bestand met dezelfde naam te overschrijven, moet u de bestandsnaam wijzigen vóór het kopiëren. Als u echter de bestandsnaam wijzigt, kunt u het beeldbestand niet afspelen met uw camera. Als u beelden wilt afspelen met de camera, voert u de bewerking uit op pagina 86.

## Als er geen "Removable Disk"-pictogram wordt getoond

- 1 Klik met de rechtermuisknop op [My Computer] om het menu af te beelden en klik op [Properties].  
Het scherm "System Properties" wordt afgebeeld.
- 2 Geef [Device Manager] (Apparaatbeheer) weer.
  - ① Klik op [Hardware].
  - ② Klik op [Device Manager].
  - Gebruikers van Windows 98, 98SE en Me hoeven stap ① niet uit te voeren. Klik op het tabblad [Device Manager] (Apparaatbeheer).
- 3 Verwijder dit apparaat als [ Sony DSC] wordt weergegeven.
  - ① Klik met de rechtermuisknop op [ Sony DSC].
  - ② Klik op [Uninstall].  
Het scherm "Confirm Device Removal" verschijnt.
  - Gebruikers van Windows 98, 98SE en Me dienen op [Remove] te klikken.
  - ③ Klik op [OK].  
Het apparaat is verwijderd.

Probeer het USB-stuurprogramma nogmaals te installeren vanaf de CD-ROM (pagina 80).

## – Windows XP

### Beelden kopiëren met de wizard AutoPlay van Windows XP.

- 1 **Breng een USB-verbinding tot stand (pagina 81). Klik op [Copy pictures to a folder on my computer using Microsoft Scanner and Camera Wizard] en klik vervolgens op [OK].**

Het "Scanner and Camera Wizard"-scherm verschijnt.

- 2 **Klik op [Next].**

De beelden die op de "Memory Stick" zijn opgeslagen, worden weergegeven.

- 3 **Klik op het selectievakje als u een markering wilt verwijderen voor een beeld dat u niet naar de computer wilt kopiëren. Klik vervolgens op [Next].**

Het "Picture Name and Destination"-scherm verschijnt.

- 4 **Selecteer een naam en bestemming voor de beelden en klik op [Next].**

De beelden worden gekopieerd. Wanneer het kopiëren is voltooid, verschijnt het venster "Other Options".

- 5 **Selecteer [Nothing. I'm finished working with these pictures] en klik vervolgens op [Next].**

Het "Completing the Scanner and Camera Wizard"-scherm verschijnt.

- 6 **Klik op [Finish].**

De wizard wordt afgesloten.

- Als u wilt doorgaan met kopiëren van andere beelden, volgt u de procedure onder 1 op pagina 82 om de USB-kabel te ontkoppelen en opnieuw aan te sluiten. Voer de procedure vervolgens opnieuw uit vanaf stap 1.

## Beelden weergeven op een computer

### 1 Klik op [Start] en klik vervolgens op [My Documents].

De inhoud van de map "My Documents" wordt weergegeven.

- In deze paragraaf wordt de procedure voor het weergeven van gekopieerde beelden in de map "My Documents" (Mijn documenten) beschreven.
- Als u Windows XP niet gebruikt, dubbelklikt u op [My Documents] (Mijn documenten) op het bureaublad.

### 2 Dubbelklik op het gewenste beeldbestand.

Het beeld wordt weergegeven.

## Opslagbestemmingen en bestandsnamen voor beeldbestanden

Beeldbestanden die met de camera worden opgenomen, worden als mappen in de "Memory Stick" gegroepeerd.

### Voorbeeld: bij het bekijken van mappen op Windows XP (bij gebruik van een "Memory Stick")

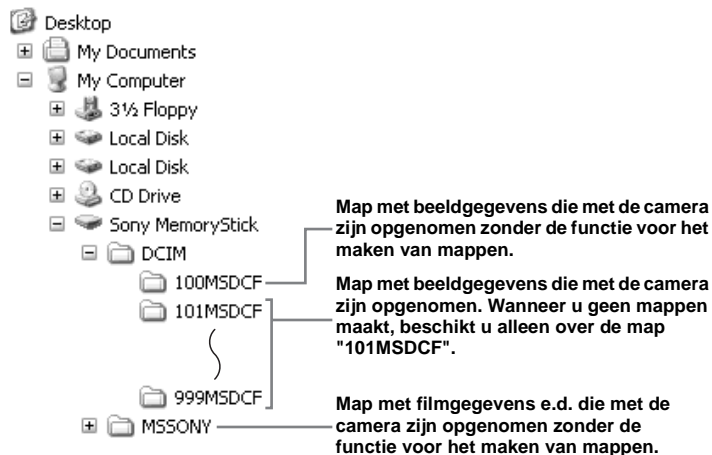

- U kunt geen beelden in de mappen "100MSDCF" of "MSSONY" opslaan. De beelden in deze mappen kunnen alleen worden weergegeven.
- Zie pagina 47 en 59 voor meer informatie over de map.



Map	Bestandsnaam	De inhoud van het bestand
101MSDCF tot 999MSDCF	DSC0□□□□.JPG	<ul style="list-style-type: none"> <li>• Stilstaande beelden, opgenomen in de               <ul style="list-style-type: none"> <li>– Normale stand (pagina 24)</li> <li>– Burst-modus (pagina 56)</li> <li>– Multi Burst-stand (pagina 57)</li> </ul> </li> </ul>
	MOV0□□□□.MPG	<ul style="list-style-type: none"> <li>• Filmbestanden (pagina 74)</li> </ul>
	MOV0□□□□.THM	<ul style="list-style-type: none"> <li>• Indexbeeldbestanden opgenomen in de MOVIE-modus (pagina 74)</li> </ul>

- □□□□ staat voor elk mogelijk getal binnen het bereik van 0001 t/m 9999.
- De numerieke gedeelten van een in de filmmodus opgenomen filmbestand en het corresponderende indexbeeldbestand zijn gelijk.

Een beeld bekijken dat eerder naar een computer is gekopieerd

Deze bewerking is vereist voor het bekijken van beeldbestanden die eerder naar een computer zijn gekopieerd en die al met de camera zijn verwijderd van de "Memory Stick".

Kopieer de beeldbestanden op uw computer naar een "Memory Stick" en bekijk ze met de camera.

- Sla stap **1** over als u de door deze camera toegewezen bestandsnaam niet hebt gewijzigd.
- Het kan zijn dat u een bepaald beeld niet kunt zien, afhankelijk van het beeldformaat.
- Beelden die zijn gewijzigd op een computer of beelden die zijn opgenomen met een andere camera dan deze, kunnen mogelijk niet worden afgespeeld via de camera.
- Als het waarschuwingsbericht voor het overschrijven van de gegevens wordt weergegeven, geeft u andere getallen op in stap **1**.
- Als er geen map is om het beeldbestand op te slaan, maakt u een map en kopieert u het vervolgens beeldbestand. Zie pagina 47 voor meer informatie over het maken van de map.

**1 Klik met de rechtermuisknop op het beeldbestand en klik vervolgens op [Rename] (Kopiëren). Wijzig de bestandsnaam in "DSC0□□□□".**

□□□□ staat voor elk mogelijk getal binnen het bereik van 0001 t/m 9999.

- Mogelijk wordt een bestandsextensie weergegeven, afhankelijk van de instelling van de computer. De extensie voor een stilstaand beeld is "JPG" en voor een film "MPG". Wijzig de extensie niet.

**2 Kopieer het beeldbestand naar een map op de "Memory Stick".**

- ① Klik met de rechtermuisknop op het beeldbestand en klik vervolgens op [Copy] (Kopiëren).
- ② Selecteer de map [DCIM] en dubbelklik erop vanuit [Removable Disk] of [Sony MemoryStick] in [My Computer].
- ③ Klik met de rechtermuisknop op de map [□□□MSDCF] in de map [DCIM] en klik op [Paste].  
□□□ verwijst naar een willekeurig getal tussen 100 en 999.

"Picture Package" installeren

**"Picture Package" is alleen voor Windows-computers.**

U kunt de "Picture Package"-software op uw Windows-computer gebruiken om met uw camera opgenomen beelden te beheren. Als u de "Picture Package"-software installeert, wordt het USB-stuurprogramma tegelijkertijd ook geïnstalleerd.

- Als de computer in gebruik is, dient u alle toepassingen die worden uitgevoerd af te sluiten voordat u "Picture Package" installeert.

**Voor computersysteem**

Zie pagina 79 voor het Windows-basisbesturingssysteem

Overige systeemvereisten.

**Software:** Macromedia Flash Player 6.0 of hoger, Windows Media Player 7.0 of hoger en DirectX 9.0b of hoger.

**Geluidskaart:** 16-bits stereogeluidskaart met luidsprekers

**Geheugen:** 64 MB of meer (128 MB of meer wordt aanbevolen)

**Vaste schijf:** Schijfruimte vereist voor installatie: ongeveer 200 MB

**Display:** Een videokaart met 4 MB VRAM (compatibel met DirectDraw-stuurprogramma)

- Voor het automatisch maken van diaprojecties (pagina 90), is een Pentium III 500 MHz of hogere processor vereist.

- Deze software is compatibel met de DirectX-technologie. "DirectX" moet vóór het gebruik worden geïnstalleerd.
- Als u naar CD-R's wilt schrijven hebt u een afzonderlijke omgeving nodig om het opnameapparaat te gebruiken.

## 1 Zet de computer aan en plaats de meegeleverde CD-ROM in het CD-ROM-station.

Het scherm met het installatiemenu verschijnt.

- Als u het USB-stuurprogramma (pagina 80) nog niet hebt geïnstalleerd, sluit u de camera pas aan op de computer nadat u de "Picture Package"-software hebt geïnstalleerd (behalve Windows XP).

## 2 Klik op [Picture Package].



Het "Choose Setup Language"-scherm verschijnt.

## 3 Selecteer de gewenste taal en klik vervolgens op [Next].

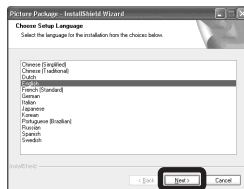

- In deze paragraaf wordt het Engelse scherm beschreven.

## 4 Klik op [Next].

Het "License Agreement"-scherm verschijnt. Lees de overeenkomst zorgvuldig. Als u de voorwaarden van deze overeenkomst accepteert, kruist u het aankruisvakje "I accept the terms of the license agreement" aan en klikt u op [Next].

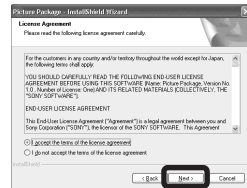
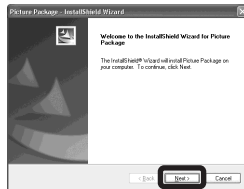

## 5 Klik op [Next].



**6** Klik op [Install] op het scherm "Ready to Install the Program".

De installatie begint.



Volg de aanwijzingen als "Welcome to setup for Direct X" in het scherm wordt weergegeven nadat u de toepassing hebt geïnstalleerd.

**7** Controleer of het aankruisvakje "Yes, I want to restart my computer now" is ingeschakeld en klik op [Finish].

De computer wordt opnieuw opgestart.

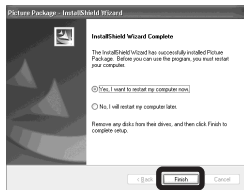

De sneltoetspictogrammen van "Picture Package Menu" en "Picture Package destination Folder" worden weergegeven.

**8** Haal de CD-ROM uit de computer.

*Beelden kopiëren met "Picture Package"*

**Sluit de camera aan op de computer met behulp van de USB-kabel.**

"Picture Package" wordt automatisch gestart en de beelden in de "Memory Stick" worden automatisch naar de computer gekopieerd. Nadat de beelden zijn gekopieerd, wordt "Picture Package Viewer" gestart en worden de gekopieerde beelden weergegeven.

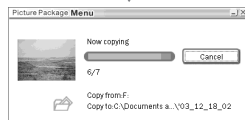

- Standaard worden mappen voor "Picture Package" en "Date" gemaakt in de map "My Documents" en alle beeldbestanden die met de camera worden opgenomen, worden naar deze mappen gekopieerd.
- Als "Picture Package" de beelden niet automatisch kan kopiëren, start u "Picture Package Menu" en schakelt u [Settings] in [Copy automatically] in.
- Windows XP is zodanig ingesteld dat de AutoPlay-wizard van het besturingssysteem wordt gestart.

Als u de AutoPlay-wizard van het besturingssysteem hebt uitgeschakeld, annuleert u de activering met [Settings] in het "Picture Package Menu".

## "Picture Package" gebruiken

Start "Picture Package Menu" op het bureaublad om de verschillende functies te kunnen gebruiken.

- Het standaardvenster dat verschijnt, verschilt per computer. U kunt de volgorde van de knoppen wijzigen met [Settings] rechtsonder in het scherm.
- Voor meer informatie over het gebruik van de software, klikt u op  rechtsboven in elk scherm om de online Help weer te geven.

Het Pixela User Support Center biedt technische ondersteuning voor "Picture Package". Raadpleeg de bijgesloten informatie bij de CD-ROM voor meer informatie.

## Beelden weergeven op een - computer

Klik op [Viewing video and pictures on PC] links in het scherm.

Klik op [Viewing video and pictures on PC] rechtsonder in het scherm.

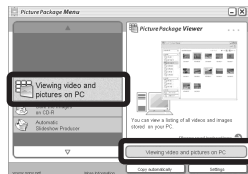

Het scherm voor het weergeven van beelden verschijnt.

## Beelden opslaan op een CD-R

Klik op [Save the images on CD-R] links in het scherm.

Klik op [Save the images on CD-R] rechtsonder in het scherm.

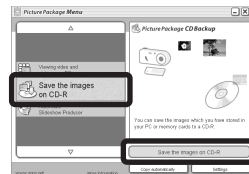

Het scherm voor het opslaan van beelden op een CD-R wordt weergegeven.

- U hebt een CD-R-station nodig als u beelden op een CD-R wilt opslaan. Raadpleeg de volgende startpagina van het Pixela User Support Center voor meer informatie over compatibele stations. <http://www.ppackage.com/>

## Een diavoorstelling maken

Klik op [Automatic Slideshow Producer] links in het scherm.

Klik op [Automatic Slideshow Producer] rechtsonder in het scherm.

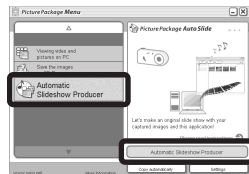

Het scherm voor het maken van een diavoorstelling wordt weergegeven.

## Beelden naar uw computer kopiëren – Voor gebruikers van een Macintosh

### Aanbevolen computersysteem

**Besturingssysteem:** Mac OS 9.1, 9.2 of Mac OS X (v10.0/v10.1/v10.2/v10.3)

Bovengenoemde besturingssystemen dienen bij aflevering van de computer reeds te zijn geïnstalleerd.

**USB-aansluiting:** standaard aanwezig

- Als u meerdere USB-apparaten tegelijkertijd op uw computer aansluit, is het afhankelijk van het type USB-apparaat mogelijk dat bepaalde apparaten, waaronder de camera, niet meer werken.
- Als u een USB-hub gebruikt, wordt een correcte werking niet gegarandeerd.
- Voor alle hierboven genoemde computeromgevingen wordt een probleemloze werking niet gegarandeerd.

### USB-stand

Voor een USB-aansluiting zijn er twee modi beschikbaar bij het maken van een verbinding met een computer: [Normal] en [PTP]\*. De standaardinstelling is de [Normal]-modus. In deze paragraaf wordt ter illustratie de [Normal]-modus beschreven.

\* Alleen compatibel met Mac OS X. Wanneer het apparaat op een computer is aangesloten, worden alleen de gegevens in de map die in de camera is geselecteerd, naar de computer gekopieerd. Volg de procedure op pagina 59 om de map te selecteren.

## Communicatie met de computer

Als u de computer uit de wachtstand haalt, is het mogelijk dat de communicatie tussen de camera en de computer niet wordt hersteld.

## Als uw computer niet beschikt over een USB-aansluiting

Als uw computer niet beschikt over een USB-aansluiting en ook niet over een "Memory Stick"-sleuf, kunt u de beelden met behulp van een apart verkrijgbaar apparaat kopiëren. Raadpleeg de Sony-website voor meer informatie.

<http://www.sony.net/>

## **1** De camera op de computer aansluiten

Zie pagina 81 voor meer informatie.

## De USB-kabel loskoppelen, de "Memory Stick" verwijderen of de camera uitschakelen tijdens een USB-verbinding

Sleep het pictogram van de schijf of van de "Memory Stick" naar het pictogram van de "Trash" en haal de USB-kabel vervolgens uit de camera, verwijder de "Memory Stick" of schakel de camera uit.

- Als u Mac OS X v10.0 gebruikt, verwijdert u de USB-kabel, enz. pas nadat u de computer hebt uitgeschakeld.

## 2 Beelden kopiëren

- 1 Dubbelklik op het nieuwe pictogram op het bureaublad.  
De inhoud van de op uw camera aangesloten "Memory Stick" wordt weergegeven.
- 2 Dubbelklik op "DCIM".
- 3 Dubbelklik op de map waarin de beelden die u wilt kopiëren, zijn opgeslagen.
- 4 Sleep de beeldbestanden naar het pictogram van de vaste schijf.  
De beeldbestanden worden naar uw vaste schijf gekopieerd.  
Raadpleeg pagina 84 voor meer informatie over de opslaglocatie van de beelden en bestandsnamen.

## 3 Beelden weergeven op een computer

- 1 Dubbelklik op het pictogram van de vaste schijf.
  - 2 Dubbelklik op het gewenste beeldbestand in de map met de gekopieerde bestanden.  
Het beeldbestand wordt geopend.
- "Picture Package" kan niet met Macintosh worden gebruikt.

## "ImageMixer VCD2" gebruiken

### "ImageMixer VCD2" is alleen voor Macintosh-computers (Mac OS X (v10.1.5) of hoger).

Met "ImageMixer VCD2" op de bij uw camera geleverde CD-ROM kunt u een video-CD maken met gebruik van het beeld- of filmmateriaal op uw computer. U kunt een beeldbestand maken dat compatibel is met de functie voor het maken van video-CD's van Toast van Roxio (niet meegeleverd).

- Als de computer in gebruik is, dient u alle toepassingen die op dat moment worden uitgevoerd af te sluiten voordat u "ImageMixer VCD2" installeert.

Het Pixela User Support Center biedt technische ondersteuning voor "ImageMixer VCD2". Raadpleeg de bijgesloten informatie bij de CD-ROM voor meer informatie.

## Vereist computersysteem

### Besturingssysteem: Mac OS X

(v10.1.5 of hoger)

Bovengenoemde besturingssystemen dienen bij aflevering van de computer reeds te zijn geïnstalleerd.

**Processor:** iMac, eMac, iBook,

PowerBook, Power Mac G3/G4-serie

**Geheugen:** 128 MB of meer (256 MB of meer wordt aanbevolen)

**Vaste schijf:** Schijfruimte vereist voor installatie: ongeveer 250 MB

**Display:** Resolutie van 1024 × 768 of hoger, 32.000 kleuren of hoger

- QuickTime 4 of hoger moet vooraf worden geïnstalleerd (QuickTime 5 wordt aanbevolen).
- Voor alle hierboven genoemde computeromgevingen wordt een probleemloze werking niet gegarandeerd.

## 1 "ImageMixer VCD2" installeren

- 1 Zet uw computer aan.
  - Het beeldscherm moet zijn ingesteld op een resolutie van 1024 × 768 of hoger en 32.000 kleuren of hoger.
- 2 Plaats de meegeleverde CD-ROM in het CD-ROM-station.
- 3 Dubbelklik op het pictogram CD-ROM.
- 4 Kopieer het bestand [IMXINST.SIT] in de map [MAC] naar het pictogram van de vaste schijf.
- 5 Dubbelklik op het bestand [IMXINST.SIT] in de map waar u de gegevens naartoe wilt kopiëren.
- 6 Dubbelklik op het uitgepakte bestand [ImageMixer VCD2\_Install].
- 7 Als het scherm met de gebruikersinformatie weergegeven wordt, typt u de gewenste naam en het wachtwoord.  
De installatie van de software wordt gestart.

## 2 Een video-cd maken

- 1 Open de map [ImageMixer] in [Application].
- 2 Klik op [ImageMixer VCD2].
- 3 Klik op [Video CD].  
De modus voor het maken van video-cd's wordt ingeschakeld.
  - U kunt geen DVD-video maken.

- 4 Selecteer de map waarin u de gewenste beelden wilt opslaan.
  - ① Selecteer de gewenste map in het linkergedeelte en klik op [Add]. De geselecteerde map wordt naar het rechtergedeelte verplaatst.
  - ② Klik op [Next].
- 5 Stel de achtergrond, de knoppen en de titels van het menu in en klik op [Next]. Bevestig de instellingen als deze aan uw voorkeuren voldoen.
- 6 Bevestig het voorbeeld van het video-CD-bestand.
  - ① Klik op het bestand waarvan u links een voorbeeld wilt bekijken.
  - ② Klik op [▶] om een voorbeeld van het bestand te bekijken.
- 7 Klik op [Next] en geef de naam en de bestemming van de cd op.  
De voorbereidingen voor het opslaan van het bestand op een CD-R zijn nu voltooid.
  - "ImageMixer VCD2" kan alleen het CD-beeld maken voor opslag van het beeldbestand op een CD-R in video-CD-formaat. U hebt Toast van Roxio (niet meegeleverd) nodig om een video-CD te maken.



## Verhelpen van storingen

Als u problemen ondervindt met de camera, probeert u eerst of de hier vermelde punten een oplossing bieden.

- 1 Lees eerst de onderwerpen op pagina 93 tot 101. Als "C:□□:□□" wordt weergegeven op het LCD-scherm, is het zelfdiagnosesysteem actief. Raadpleeg pagina 104.

- 2 Als uw camera nog steeds niet correct werkt, drukt u op de RESET-toets aan de binnenzijde van het afdekkapje voor de aansluiting en zet u de camera weer aan. (Hierdoor worden de instellingen voor datum en tijd en dergelijk gewist.)

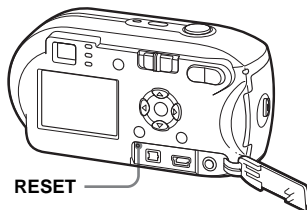











- 3 Als de camera nog steeds niet correct werkt, kunt u contact opnemen met uw Sony-dealer of met een erkend Sony-servicecentrum bij u in de buurt.

## De batterijen en de stroomvoorziening



















Probleem	Oorzaak	Oplossing
<b>De indicator voor de resterende batterijtijd geeft niet de juiste informatie weer. Of er wordt aangegeven dat er voldoende resterende batterijtijd is, terwijl de batterijen bijna leeg zijn.</b>	<ul style="list-style-type: none"><li>• U hebt de camera onder extreem koude omstandigheden gebruikt.</li><li>• De batterijen zijn ontladen.</li><li>• De contactpunten van de batterij of de aansluitpunten op het batterij/"Memory Stick"-deksel zijn vuil.</li><li>• De nikkel-metallisch-hydridebatterijen vertonen het "geheugeneffect" (pagina 10).</li><li>• Bij het gebruik van nikkel-metallisch-hydridebatterijen heeft de indicator voor de resterende batterijtijd zich niet op de juiste gegevens gebaseerd.</li><li>• De batterijen zijn versleten (pagina 114).</li></ul>	<ul style="list-style-type: none"><li>→ Zie pagina 114.</li><li>→ Plaats opgeladen batterijen of nieuwe batterijen (pagina 11, 12).</li><li>→ Veeg de batterijen schoon met een droge doek.</li><li>→ U herstelt de batterijen in hun oorspronkelijke toestand door ze te gebruiken tot ze leeg zijn en ze vervolgens weer op te laden.</li><li>→ U herstelt de batterijen in hun oorspronkelijke toestand door ze te gebruiken tot ze leeg zijn en ze vervolgens weer op te laden.</li><li>→ Vervang de batterijen door nieuwe exemplaren.</li></ul>
<b>De batterijen raken te snel leeg.</b>	<ul style="list-style-type: none"><li>• U gebruikt de camera onder extreem koude omstandigheden.</li><li>• De nikkel-metallisch-hydridebatterijen zijn niet voldoende opgeladen.</li><li>• De batterijen zijn versleten (pagina 114).</li></ul>	<ul style="list-style-type: none"><li>→ Zie pagina 114.</li><li>→ Laad de batterijen volledig op (pagina 11).</li><li>→ Vervang de batterijen door nieuwe exemplaren.</li></ul>

Probleem	Oorzaak	Oplossing
<b>De stroom kan niet worden ingeschakeld.</b>	<ul style="list-style-type: none"> <li>• De batterijen zijn niet goed geplaatst.</li> <li>• Gebruik de netspanningsadapter (niet meegeleverd).</li> <li>• De batterijen zijn ontladen.</li> <li>• De batterijen zijn versleten (pagina 114).</li> </ul>	<p>→ Installeer de batterijen op de juiste wijze (pagina 12). → Sluit de adapter goed aan op de camera (pagina 15).</p> <p>→ Plaats opgeladen batterijen of nieuwe batterijen (pagina 11, 12).</p> <p>→ Vervang de batterijen door nieuwe exemplaren.</p>
<b>De camera wordt plotseling uitgeschakeld.</b>	<ul style="list-style-type: none"> <li>• Als de ingeschakelde camera gedurende ongeveer drie minuten niet wordt bediend, wordt deze automatisch uitgeschakeld, om te voorkomen dat de batterij leegraakt (pagina 16).</li> <li>• De batterijen zijn ontladen.</li> </ul>	<p>→ Zet de camera weer aan (pagina 16).</p> <p>→ Plaats opgeladen batterijen of nieuwe batterijen (pagina 11, 12).</p>

## Stilstaande beelden en films opnemen



Probleem	Oorzaak	Oplossing
<b>Het LCD-scherm gaat niet aan als de stroom wordt ingeschakeld.</b>	<ul style="list-style-type: none"> <li>• De laatste keer dat u de camera hebt gebruikt, hebt u deze uitgezet terwijl het LCD-scherm was uitgeschakeld.</li> </ul>	→ Zet het LCD-scherm aan (pagina 31).
<b>Het onderwerp is niet zichtbaar op het LCD-scherm.</b>	<ul style="list-style-type: none"> <li>• De modusshakelaar is niet ingesteld op  of .</li> </ul>	→ Stel deze in op  of  (pagina 24 en 74).
<b>Tijdens het opnemen van een film worden geen beelden weergegeven op het LCD-scherm (alleen voor DSC-P43).</b>	<ul style="list-style-type: none"> <li>• Het beeldformaat wordt ingesteld op [640 (Fine)] als de A/V-aansluitkabel is aangesloten op de A/V OUT (MONO)-aansluiting.</li> </ul>	<p>→ Koppel de A/V-aansluitkabel los.</p> <p>→ Stel het beeldformaat in op een andere waarde, behalve [640 (Fine)].</p>
<b>Het beeld is onscherp.</b>	<ul style="list-style-type: none"> <li>• Het onderwerp is te dichtbij.</li> <li>• Tijdens het opnemen van stilstaande beelden, is  (Camera) ingesteld op  of .</li> <li>• U hebt de vooraf ingestelde brandpuntsafstand ingesteld.</li> </ul>	<p>→ Zorg dat u tijdens de opname de lens niet dichterbij het onderwerp plaatst dan de minimale opnameafstand 10 cm (pagina 24).</p> <p>→ Kies een andere instelling dan  of  (pagina 36).</p> <p>→ Stel de camera in op automatische scherpsstelling (pagina 51).</p>
<b>Kan niet zoomen.</b>	<ul style="list-style-type: none"> <li>• De modusshakelaar is ingesteld op .</li> </ul>	→ U kunt de zoomfunctie niet gebruiken wanneer u een film opneemt.

Probleem	Oorzaak	Oplossing
<b>De digitale precisiezoom werkt niet.</b>	<ul style="list-style-type: none"> <li>• [Digital Zoom] is ingesteld op [Smart] op het scherm Setup.</li> <li>• Deze functie kunt u niet gebruiken wanneer u een film opneemt.</li> </ul>	<p>→ Stel [Digital Zoom] in op [Precision] (pagina 27, 46 en 109).</p> <p>—</p>
<b>De Smart Zoom-functie werkt niet.</b>	<ul style="list-style-type: none"> <li>• [Digital Zoom] is ingesteld op [Precision] op het scherm Setup.</li> <li>• Het beeldformaat is ingesteld op [4M] of [3:2].</li> <li>• U neemt op in Multi Burst-modus.</li> <li>• Deze functie kunt u niet gebruiken wanneer u een film opneemt.</li> </ul>	<p>→ Stel [Digital Zoom] in op [Smart] (pagina 27, 46 en 109).</p> <p>→ Stel voor beeldformaat andere instellingen in, behalve [4M] en [3:2] (pagina 21, 27).</p> <p>→ De smart zoom-functie kan niet worden gebruikt bij opnamen in de Multi Burst-modus (pagina 27 en 57).</p> <p>—</p>
<b>Het beeld is te donker.</b>	<ul style="list-style-type: none"> <li>• U neemt een onderwerp op waarachter zich een lichtbron bevindt.</li> <li>• De helderheid van het LCD-scherf is op een te laag niveau ingesteld.</li> </ul>	<p>→ Kies de meetmodus (pagina 54).</p> <p>→ Pas de belichting aan (pagina 52).</p> <p>→ Pas de helderheid van het LCD-scherf aan (pagina 46 en 110).</p>
<b>Het beeld is te helder.</b>	<ul style="list-style-type: none"> <li>• U neemt op een donkere plaats, zoals een podium, een onderwerp met puntbelichting op.</li> <li>• De helderheid van het LCD-scherf is op een te hoog niveau ingesteld.</li> </ul>	<p>→ Pas de belichting aan (pagina 52).</p> <p>→ Pas de helderheid van het LCD-scherf aan (pagina 46 en 110).</p>
<b>Als u in een donkere omgeving naar het LCD-scherf kijkt, ziet u mogelijk wat ruis op het scherf.</b>	<ul style="list-style-type: none"> <li>• Het LCD-scherf licht tijdelijk op zodat u het weergegeven beeld kunt controleren als u de camera in een donkere omgeving gebruikt.</li> </ul>	<p>→ Dit heeft geen effect op het beeld dat u fotografeert.</p>
<b>Het beeld is monochroom (zwart-wit).</b>	<ul style="list-style-type: none"> <li>• [PFX] (P.Effect) is ingesteld op [B&amp;W].</li> </ul>	<p>→ Kies een andere modus [B&amp;W] (pagina 58).</p>
<b>Wanneer u een zeer helder onderwerp opneemt, verschijnen er verticale strepen.</b>	<ul style="list-style-type: none"> <li>• Dit soort vlekken is een bekend verschijnsel in de fotografie.</li> </ul>	<p>→ Dit is geen storing.</p>

Probleem	Oorzaak	Oplossing
<b>Kan geen beelden opnemen.</b>	<ul style="list-style-type: none"> <li>• Er is geen "Memory Stick" in het toestel geplaatst.</li> <li>• De capaciteit van de "Memory Stick" is niet toereikend.</li> <li>• De wispreventionschakelaar van de "Memory Stick" staat op de LOCK-stand.</li> <li>• Het is niet mogelijk op te nemen terwijl de flitser nog wordt opgeladen.</li> <li>• Tijdens het opnemen van stilstaande beelden is de modusschakelaar niet ingesteld op .</li> <li>• De modusschakelaar is niet ingesteld op  wanneer u een film opneemt.</li> <li>• Het beeldformaat wordt ingesteld op [640 (Fine)] wanneer u een film opneemt.</li> </ul>	<p>→ Plaats een "Memory Stick" (pagina 20).</p> <p>→ Verwijder de op de "Memory Stick" (pagina 41) opgeslagen beelden.</p> <p>→ Plaats een andere "Memory Stick".</p> <p>→ Zet de schakelaar in de stand voor opnemen (pagina 113).</p> <p>—</p> <p>→ Stel de modusschakelaar in op  (pagina 24).</p> <p>→ Stel de modusschakelaar in op  (pagina 74).</p> <p>→ Gebruik een "Memory Stick PRO" (pagina 74 en 113).</p> <p>→ Stel het beeldformaat in op een andere waarde, behalve [640 (Fine)].</p>
<b>Het opnemen duurt lang.</b>	<ul style="list-style-type: none"> <li>• De functie NR-modus voor lange sluitertijden is ingeschakeld.</li> </ul>	→ Zie pagina 36.
<b>Kan geen beelden opnemen met de flitser.</b>	<ul style="list-style-type: none"> <li>• De modusschakelaar is niet ingesteld op .</li> <li>• De flitser is ingesteld op .</li> <li>• Tijdens het opnemen van stilstaande beelden, is  (Camera) ingesteld op  of .</li> <li>• Tijdens het opnemen van stilstaande beelden, is  (Camera) ingesteld op  of .</li> <li>• De camera is in de Multi Burst- of Burst-modus.</li> </ul>	<p>→ Stel de modusschakelaar in op  (pagina 24).</p> <p>→ Stel de flitser in op "Auto" (geen indicatie), op  (Geforceerde flits) of op  (Langzame synchronisatie) (pagina 29).</p> <p>→ Kies een andere modus dan  en  (pagina 36).</p> <p>→ Stel de flitser in op  (Geforceerde flits) (pagina 36).</p> <p>→ Annuleer de Multi Burst- of Burst-modus.</p>
<b>U kunt geen opnamen maken in de Burst-modus.</b>	<ul style="list-style-type: none"> <li>• De capaciteit van de "Memory Stick" is helemaal opgebruikt.</li> <li>• De camera kan maar één beeld opnemen, omdat de batterij niet voldoende is opgeladen.</li> </ul>	<p>→ Wis overbodige bestanden (pagina's 41, 76).</p> <p>→ Plaats opgeladen batterijen of nieuwe batterijen (pagina 11, 12).</p>
<b>De ogen van het onderwerp zijn rood.</b>	—	→ Stel [Red Eye Reduction] in op [On] (pagina 30).
<b>Er wordt een verkeerde datum en tijd opgenomen.</b>	<ul style="list-style-type: none"> <li>• De datum en tijd zijn niet goed ingesteld.</li> </ul>	→ Stel de juiste datum en tijd in (pagina 17).

Probleem	Oorzaak	Oplossing
De diafragma waarde en de sluitertijd knipperen als u op de sluiterknop drukt en deze halverwege ingedrukt houdt.	<ul style="list-style-type: none"> <li>• De belichting is onjuist.</li> </ul>	→ Pas de belichting aan (pagina 52).
Er verschijnt een onbekend patroon in de zoeker.	<ul style="list-style-type: none"> <li>• Dat is te wijten aan de structuur van de zoeker.</li> </ul>	→ Dit is geen storing.

## Beelden weergeven

Probleem	Oorzaak	Oplossing
Het beeld kan niet worden weergegeven.	<ul style="list-style-type: none"> <li>• De modusschakelaar is niet ingesteld op .</li> <li>• U hebt de map- of bestandsnaam gewijzigd op een computer.</li> <li>• U kunt het beeld niet op de camera afspelen als het op een computer is gewijzigd.</li> <li>• De camera is ingesteld op de stand USB.</li> </ul>	→ Stel de modusschakelaar in op  (pagina 37). → Zie pagina 86. — → Annuleer de USB-communicatie (pagina 82).
Juist na het afspelen is de beeldkwaliteit lager.	<ul style="list-style-type: none"> <li>• Het beeld wordt tijdelijk grof van structuur ten behoeve van de beeldverwerking.</li> </ul>	→ Dit is geen storing.
De beelden kunnen niet op een tv worden weergegeven (alleen voor DSC-P43).	<ul style="list-style-type: none"> <li>• De [Video Out]-instelling voor de camera op het scherm Setup is niet juist.</li> <li>• De verbinding is niet goed.</li> </ul>	→ Stel [Video Out] in op [NTSC] of [PAL] (pagina 46 en 110). → Controleer de verbinding (pagina 39).
De beelden kunnen niet op een computer worden afgespeeld.	—	→ Zie pagina 98.

## Een beeld wissen of bewerken

Probleem	Oorzaak	Oplossing
De camera kan een beeld niet wissen.	<ul style="list-style-type: none"> <li>• Het beeld is beveiligd.</li> <li>• De wispreventieschakelaar van de "Memory Stick" staat op de LOCK-stand.</li> </ul>	→ Hef de beveiliging op (pagina 64). → Zet de schakelaar in de stand voor opnemen (pagina 113).
U hebt het beeld per ongeluk gewist.	<ul style="list-style-type: none"> <li>• Als u een beeld eenmaal hebt gewist, kunt u het niet meer terughalen.</li> </ul>	→ Wanneer u een beeld beveiligd, voorkomt u dat dit per ongeluk wordt gewist (pagina 64). → Als u de wispreventieschakelaar op de "Memory Stick" gebruikt, voorkomt u dat beelden per ongeluk worden gewist (pagina 113).

Probleem	Oorzaak	Oplossing
Het lukt niet om het beeldformaat te wijzigen.	<ul style="list-style-type: none"> <li>• U kunt het formaat van films of Multi Burst-beelden niet wijzigen.</li> </ul>	—
Het is niet mogelijk een beeld te voorzien van een afdrukmarkering (DPOF).	<ul style="list-style-type: none"> <li>• Afdrukmarkeringen (DPOF) kunnen niet aan films gekoppeld worden.</li> </ul>	—
U kunt een beeld niet splitsen.	<ul style="list-style-type: none"> <li>• De film is niet lang genoeg om te worden gesplitst.</li> <li>• Beveiligde films kunnen niet worden gesplitst.</li> <li>• Stilstaande beelden kunnen niet worden gesplitst.</li> </ul>	<p>→ Hef de beveiliging op (pagina 64).</p> <p>—</p>

## Computers

Probleem	Oorzaak	Oplossing
U weet niet of uw besturingssysteem geschikt is voor deze camera.	—	→ Raadpleeg "Aanbevolen computersysteem" (pagina 79, 90).
U kunt het USB-stuurprogramma niet installeren.	—	→ In Windows 2000 moet u zich aanmelden als Beheerder (pagina 79).
De computer herkent de camera niet.	<ul style="list-style-type: none"> <li>• De camera is uitgeschakeld.</li> <li>• Het energieniveau van de batterij is te laag.</li> <li>• U maakt geen gebruik van de meegeleverde USB-kabel.</li> <li>• De USB-kabel is niet goed aangesloten.</li> </ul> <ul style="list-style-type: none"> <li>• [USB Connect] is niet ingesteld op [Normal] in het scherm Setup.</li> <li>• Naast het toetsenbord en de muis is er nog andere apparatuur aangesloten op de USB-aansluitingen van de computer.</li> <li>• De camera is niet rechtstreeks op de computer aangesloten.</li> <li>• Het USB-stuurprogramma is niet geïnstalleerd.</li> <li>• De computer heeft het apparaat niet goed herkend omdat u de camera en de computer eerst via de USB-kabel met elkaar hebt verbonden, en pas daarna de "USB Driver" hebt geïnstalleerd vanaf de meegeleverde CD-ROM.</li> </ul>	<p>→ Schakel de camera in (pagina 16).</p> <p>→ Gebruik de netspanningsadapter (niet meegeleverd) (pagina 15).</p> <p>→ Gebruik de meegeleverde USB-kabel (pagina 81).</p> <p>→ Maak de USB-kabel los en sluit deze opnieuw goed aan. Controleer of "USB Mode" op het LCD-scherf wordt weergegeven (pagina 81).</p> <p>→ Zet de camera op [Normal] (pagina 110).</p> <p>→ Ontkoppel de USB-kabels, behalve de kabels die verbinding maken met het toetsenbord en de muis (pagina 79).</p> <p>→ Sluit de camera rechtstreeks aan op de computer zonder een USB-hub (pagina 79).</p> <p>→ Installeer het USB-stuurprogramma (pagina 80).</p> <p>→ Verwijder het foutief herkende apparaat van de computer, en installeer vervolgens het USB-stuurprogramma (pagina 80, 83).</p>

Probleem	Oorzaak	Oplissing
<b>Kan geen beelden kopiëren.</b>	<ul style="list-style-type: none"> <li>• De camera is niet goed op de computer aangesloten.</li> <li>• De te volgen kopieerprocedure verschilt per besturingssysteem.</li> <li>• U hebt opnamen gemaakt met een "Memory Stick" die is geformatteerd met een computer.</li> </ul>	<ul style="list-style-type: none"> <li>→ Sluit de camera en de computer op de juiste wijze aan (pagina 81).</li> <li>→ Volg de kopieerprocedure voor uw besturingssysteem (pagina's 82, 83, 90).</li> <li>→ Gebruik een "Memory Stick" die is geformatteerd met de camera.</li> </ul>
<b>Nadat een USB-verbinding tot stand is gebracht, wordt "Picture Package" niet automatisch gestart.</b>	— —	<ul style="list-style-type: none"> <li>→ Start "Picture Package Menu" en activeer [Settings].</li> <li>→ Breng een USB-verbinding tot stand wanneer de computer is ingeschakeld.</li> </ul>
<b>Het beeld kan niet op een computer worden afgespeeld.</b>	— —	<ul style="list-style-type: none"> <li>→ Raadpleeg de Help rechtsboven in elk scherm als u de "Picture Package"-software gebruikt.</li> <li>→ Raadpleeg de producent van de computer of de software.</li> </ul>
<b>Het beeld en geluid vertonen storingen als een film op een computer wordt afgespeeld.</b>	<ul style="list-style-type: none"> <li>• U speelt de film rechtstreeks af vanaf de "Memory Stick".</li> </ul>	<ul style="list-style-type: none"> <li>→ Kopieer de film naar de vaste schijf van de computer en speel het filmbestand vervolgens af vanaf de vaste schijf (pagina 82, 88 en 90).</li> </ul>
<b>Kan een beeld niet afdrukken.</b>	—	<ul style="list-style-type: none"> <li>→ Controleer de printerinstellingen.</li> </ul>
<b>Beelden die eerder naar een computer zijn gekopieerd kunnen niet weergegeven worden op de camera.</b>	<ul style="list-style-type: none"> <li>• De beelden zijn niet naar de juiste map gekopieerd.</li> </ul>	<ul style="list-style-type: none"> <li>→ Kopieer ze naar een beschikbare map, bijvoorbeeld "101MSDCF" (pagina 84).</li> </ul>

## "Memory Stick"

Probleem	Oorzaak	Oplissing
<b>Kan geen "Memory Stick" plaatsen.</b>	<ul style="list-style-type: none"> <li>• U plaatst de "Memory Stick" achterstevoren.</li> </ul>	<ul style="list-style-type: none"> <li>→ Plaats de "Memory Stick" vanaf de rechterkant (pagina 20).</li> </ul>
<b>Kan niet opnemen op een "Memory Stick".</b>	<ul style="list-style-type: none"> <li>• De wispreventieschakelaar van de "Memory Stick" staat op de LOCK-stand.</li> <li>• De "Memory Stick" is vol.</li> <li>• Bij het opnemen van films wordt het beeldformaat ingesteld op [640 (Fine)].</li> </ul>	<ul style="list-style-type: none"> <li>→ Zet de schakelaar in de stand voor opnemen (pagina 113).</li> <li>→ Wis overbodige bestanden (pagina's 41, 76).</li> <li>→ Gebruik een "Memory Stick PRO" (pagina 74 en 113).</li> <li>→ Stel het beeldformaat in op een andere waarde, behalve [640 (Fine)].</li> </ul>
<b>Kan geen "Memory Stick" formatteren.</b>	<ul style="list-style-type: none"> <li>• De wispreventieschakelaar van de "Memory Stick" staat op de LOCK-stand.</li> </ul>	<ul style="list-style-type: none"> <li>→ Zet de schakelaar in de stand voor opnemen (pagina 113).</li> </ul>

Probleem	Oorzaak	Oplossing
<b>U hebt per ongeluk een "Memory Stick" geformatteerd.</b>	<ul style="list-style-type: none"> <li>Als u een "Memory Stick" formatteert, gaan alle gegevens verloren. U kunt deze niet terughalen.</li> </ul>	→ We raden u aan om de wispreventionschakelaar van de "Memory Stick" in de LOCK-stand te zetten om te voorkomen dat u de inhoud per ongeluk wist (pagina 113).

## PictBridge-compatibele printer

Probleem	Oorzaak	Oplossing
<b>Er kan geen verbinding tot stand worden gebracht.</b>	<ul style="list-style-type: none"> <li>De printer is niet compatibel met PictBridge.</li> <li>De printer is niet ingesteld om te verbinden met de camera.</li> <li>[USB Connect] is niet ingesteld op [PictBridge] in het scherm Setup.</li> <li>De verbinding kan mogelijk niet tot stand worden gebracht, afhankelijk van de omstandigheden.</li> </ul>	<ul style="list-style-type: none"> <li>→ Raadpleeg de printerfabrikant.</li> <li>→ Controleer of de printer is ingeschakeld en verbinding kan maken met de camera.</li> <li>→ Zet de camera op [PictBridge] (pagina 110).</li> <li>→ Koppel de USB-kabel los en sluit deze weer aan. Als een foutmelding op de printer verschijnt, raadpleegt u de gebruiksaanwijzing die bij de printer is geleverd.</li> </ul>
<b>U kunt geen beelden afdrucken.</b>	<ul style="list-style-type: none"> <li>De camera is niet op de printer aangesloten.</li> <li>De printer is niet ingeschakeld.</li> <li>Als u tijdens het afdrucken [Exit] selecteert, is het afhankelijk van uw printer mogelijk dat u niet weer kunt afdrucken.</li> <li>Films kunnen niet worden afgedrukt.</li> <li>Beelden die zijn gewijzigd op een computer of beelden die zijn opgenomen met een andere camera dan deze, kunnen mogelijk niet worden afgedrukt.</li> </ul>	<ul style="list-style-type: none"> <li>→ Controleer of de camera en de printer correct met elkaar zijn verbonden via de USB-kabel.</li> <li>→ Zet de printer aan. Raadpleeg voor meer informatie de gebruiksaanwijzing bij de printer.</li> <li>→ Koppel de USB-kabel los en sluit deze weer aan. Als u nog steeds niet kunt afdrucken, koppelt u de USB-kabel los, zet u de printer uit en weer aan en sluit u de USB-kabel weer aan.</li> <li>—</li> <li>—</li> </ul>
<b>Het afdrucken is geannuleerd.</b>	<ul style="list-style-type: none"> <li>U hebt de USB-kabel losgekoppeld voordat de -markering (USB-kabel niet loskoppelen) is verdwenen.</li> </ul>	—
<b>U kunt de datum niet toevoegen of u kunt geen beelden afdrucken in de Index-modus.</b>	<ul style="list-style-type: none"> <li>De printer beschikt niet over deze functies.</li> <li>Sommige printers voegen de datum niet in als zij in de indexmodus staan.</li> </ul>	<ul style="list-style-type: none"> <li>→ Vraag de fabrikant van uw printer of uw printer over deze functies beschikt.</li> <li>→ Raadpleeg de printerfabrikant.</li> </ul>
<b>"---- -- --" wordt afgedrukt op de plek waar normaal de datumgegevens worden vermeld.</b>	<ul style="list-style-type: none"> <li>De datumgegevens worden niet opgenomen op het beeld.</li> </ul>	→ De beelden die geen datumgegevens bevatten, kunnen niet met datum worden afgedrukt. Stel [Date] in op [Off] en druk af.







## Overige problemen

Probleem	Oorzaak	Oplossing
<b>De camera reageert op geen enkele bedieningshandeling.</b>	<ul style="list-style-type: none"><li>• De batterijen zijn bijna of geheel leeg (de -indicator verschijnt.).</li><li>• De netspanningsadapter (niet meegeleverd) is niet goed aangesloten.</li></ul>	<p>→ Laad de batterijen op of plaats nieuwe batterijen (pagina 11, 12).</p> <p>→ Sluit de adapter stevig aan op de DC IN-aansluiting van de camera en op een stopcontact (pagina 15).</p>
<b>De camera is ingeschakeld, maar werkt niet.</b>	<ul style="list-style-type: none"><li>• Het interne systeem werkt niet goed.</li></ul>	<p>→ Verwijder de batterijen en plaats deze na één minuut terug. Zet de camera daarna weer aan. Als dit niet het gewenste resultaat geeft, drukt u met een puntig voorwerp op de RESET-knop aan de binnenzijde van het afdekkapje van de aansluiting. Zet daarna de camera weer aan. (Hierdoor worden de instellingen voor datum en tijd en dergelijk gewist.)</p>
<b>U weet niet welke indicator op het LCD-scherm verschijnt.</b>	—	<p>→ Controleer de betekenis op pagina 117 t/m 120.</p>
<b>De lens beslaat.</b>	<ul style="list-style-type: none"><li>• Er treedt condensvorming op.</li></ul>	<p>→ Zet de camera uit en gebruik deze ongeveer een uur niet. Probeer het daarna opnieuw (pagina 111).</p>
<b>Als de camera gedurende lange tijd wordt gebruikt, wordt deze warm.</b>	—	<p>→ Dit is geen storing.</p>

## Waarschuwingen en meldingen

De volgende meldingen kunnen op het LCD-scherm verschijnen.

Melding	Betekenis/oplossing
<b>No Memory Stick</b>	<ul style="list-style-type: none"><li>• Plaats een "Memory Stick" (pagina 20).</li></ul>
<b>System error</b>	<ul style="list-style-type: none"><li>• Schakel de camera uit en weer in (pagina 16).</li></ul>
<b>Memory Stick error</b>	<ul style="list-style-type: none"><li>• De geplaatste "Memory Stick" is niet geschikt voor uw camera (pagina 113).</li><li>• De "Memory Stick" is beschadigd of het aansluitgedeelte van de "Memory Stick" is vuil.</li><li>• Plaats de "Memory Stick" op de juiste wijze (pagina 20).</li></ul>
<b>Memory Stick type error</b>	<ul style="list-style-type: none"><li>• De geplaatste "Memory Stick" is niet geschikt voor uw camera (pagina 113).</li></ul>
<b>Read only memory</b>	<ul style="list-style-type: none"><li>• Het is niet mogelijk om beelden op de "Memory Stick" op te nemen of te wissen met deze camera.</li></ul>
<b>Memory Stick locked</b>	<ul style="list-style-type: none"><li>• De wispreventieschakelaar van de "Memory Stick" staat op de LOCK-stand. Zet de schakelaar in de stand voor opnemen (pagina 113).</li></ul>
<b>No memory space</b>	<ul style="list-style-type: none"><li>• De capaciteit van de "Memory Stick" is niet toereikend. U kunt geen beelden meer opnemen. Wis overbodige beelden of gegevens (pagina 41 en 76).</li></ul>
<b>Format error</b>	<ul style="list-style-type: none"><li>• Het formatteren van de "Memory Stick" is mislukt. Formateer de "Memory Stick" opnieuw (pagina 43).</li></ul>
	<ul style="list-style-type: none"><li>• De batterijen zijn bijna of geheel leeg. Laad de batterijen op of plaats nieuwe batterijen (pagina 11, 12). Afhankelijk van de opnameomstandigheden of het batterijtype gaat de indicator al knipperen hoewel er nog 5 tot 10 minuten batterijtijd beschikbaar is.</li></ul>
<b>Folder error</b>	<ul style="list-style-type: none"><li>• Op de "Memory Stick" staat al een map met dezelfde drie begincijfers. (Bijvoorbeeld: 123MSDCF en 123ABCDE) Selecteer andere mappen of maak een nieuwe map.</li></ul>
<b>Cannot create more folders</b>	<ul style="list-style-type: none"><li>• De map waarvan "999" de eerste drie cijfers van de naam zijn, bestaat al op de "Memory Stick". U kunt geen nieuwe mappen meer maken.</li></ul>
<b>Cannot record</b>	<ul style="list-style-type: none"><li>• U hebt geprobeerd de map te selecteren die alleen beschikbaar is voor weergave met uw camera. Selecteer een andere map (pagina 48).</li></ul>
	<ul style="list-style-type: none"><li>• Bij onvoldoende licht kunt u de camera misschien niet stabiel houden. Gebruik de flitser en bevestig de camera op een statief of zorg er op een andere manier voor dat de camera goed stil staat.</li></ul>
<b>640 (Fine) is not available</b>	<ul style="list-style-type: none"><li>• Films van het [640 (Fine)]-formaat zijn alleen compatibel met een "Memory Stick PRO". Plaats een "Memory Stick PRO" of stel voor het beeldformaat een andere instelling dan [640 (Fine)] in (pagina 74).</li></ul>

Melding	Betekenis/oplossing
<b>File error</b>	<ul style="list-style-type: none"> <li>• Er is tijdens het weergeven van een beeld een fout opgetreden.</li> </ul>
<b>File protect</b>	<ul style="list-style-type: none"> <li>• Het beeld is beveiligd tegen wissen. Hef de wisbeveiliging op (pagina 64).</li> </ul>
<b>Image size over</b>	<ul style="list-style-type: none"> <li>• U probeert een beeld weer te geven met een formaat dat niet op deze camera kan worden weergegeven.</li> </ul>
<b>No file in this folder</b>	<ul style="list-style-type: none"> <li>• Er zijn geen beelden in deze map opgenomen.</li> </ul>
<b>Cannot divide</b>	<ul style="list-style-type: none"> <li>• De film is niet lang genoeg om te worden gesplitst.</li> <li>• Het bestand is geen film.</li> </ul>
<b>Invalid operation</b>	<ul style="list-style-type: none"> <li>• U speelt een bestand af dat is gemaakt op andere apparatuur dan uw camera.</li> </ul>
<b>Turn the power off and on again</b>	<ul style="list-style-type: none"> <li>• Er heeft zich een probleem met de lens voorgedaan.</li> </ul>
<b>Enable printer to connect</b>	<ul style="list-style-type: none"> <li>• [USB Connect] is ingesteld op [PictBridge], maar de camera is aangesloten op een apparaat dat niet met PictBridge compatibel is. Controleer het apparaat.</li> <li>• De verbinding kan mogelijk niet tot stand worden gebracht, afhankelijk van de omstandigheden. Koppel de USB-kabel los en sluit deze weer aan. Als een foutmelding op de printer verschijnt, raadpleegt u de gebruiksaanwijzing die bij de printer is geleverd.</li> </ul>
<b>Connect to  device</b>	<ul style="list-style-type: none"> <li>• U hebt geprobeerd beelden af te drukken voordat de verbinding met de printer tot stand was gekomen. Sluit aan op een printer die compatibel is met PictBridge.</li> </ul>
<b>No printable image</b>	<ul style="list-style-type: none"> <li>• U hebt geprobeerd [DPOF image] uit te voeren zonder de -markering te selecteren.</li> <li>• U hebt geprobeerd [All In This Folder] uit te voeren terwijl u een map geselecteerd hebt waarin alleen films opgeslagen zijn. U kunt geen films afdrukken.</li> </ul>
<b>Printer busy</b>	<ul style="list-style-type: none"> <li>• Aangezien de printer bezig is, kan deze geen afdrukopdrachten ontvangen. Controleer de printer.</li> </ul>
<b>Paper error</b>	<ul style="list-style-type: none"> <li>• Er is een probleem met het papier opgetreden, zoals een papierstoring, papier op, enz. Controleer de printer.</li> </ul>
<b>Ink error</b>	<ul style="list-style-type: none"> <li>• Er is een inktstoring opgetreden. Controleer de printer.</li> </ul>
<b>Printer error</b>	<ul style="list-style-type: none"> <li>• De camera heeft een foutbericht ontvangen van de printer. Controleer de printer of controleer het beeldbestand dat u wilt afdrukken. Het is wellicht beschadigd.</li> </ul>
	<ul style="list-style-type: none"> <li>• Het verzenden van gegevens naar de printer is mogelijk nog niet voltooid. Koppel de USB-kabel niet los.</li> </ul>

## Zelfdiagnosedisplay

### – Als er een code verschijnt die met een letter begint

De camera is voorzien van een zelfdiagnosefunctie. Deze functie geeft de toestand van de camera weer op het LCD-scherm door middel van een combinatie van een letter en vier cijfers. Als dit gebeurt, raadpleeg dan nevenstaande tabel en tref de aldaar vermelde maatregelen. De laatste twee cijfers (aangegeven door □□) variëren al naar gelang de toestand van de camera.

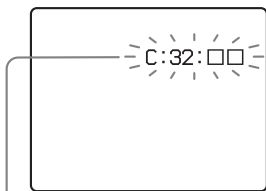

Zelfdiagnosedisplay

Code	Oorzaak	Maatregel
<b>C:32:</b> □□	Er heeft zich een probleem voorgedaan met de hardware van de camera.	Schakel de camera uit en weer in (pagina 16).
<b>C:13:</b> □□	De camera kan niet opslaan of lezen met deze "Memory Stick".	Plaats de "Memory Stick" enkele malen opnieuw.
	Er is een ongeformatteerde "Memory Stick" geplaatst.	Formateer de "Memory Stick" (pagina 43).
	De geplaatste "Memory Stick" is niet geschikt voor deze camera, of de gegevens zijn beschadigd.	Plaats een nieuwe "Memory Stick" (pagina 20).
<b>E:61:</b> □□ <b>E:91:</b> □□ <b>E:92:</b> □□	Er heeft zich een camerastoring voorgedaan die u niet zelf kunt verhelpen.	Druk op de RESET-knop (pagina 93) aan de binnenzijde van het afdekkapje van de aansluiting en zet de camera weer aan.

Als de camera nog steeds niet goed werkt nadat u de maatregelen enige malen hebt genomen, moet deze mogelijk worden gerepareerd. Neem contact op met uw Sony-dealer of met het plaatselijke erkende Sony-servicecentrum.

## Het aantal beelden dat kan worden opgeslagen/ Beschikbare opnametijd

Het aantal beelden dat kan worden opgeslagen en de beschikbare opnametijd hangen af van de capaciteit van de "Memory Stick", het beeldformaat en de beeldkwaliteit. Als u een "Memory Stick" kiest, raadpleeg dan de volgende tabellen.

- Het aantal beelden wordt weergegeven in volgorde van afnemende beeldkwaliteit Fine (Standard).
- Afhankelijk van de opnameomstandigheden kan het aantal beelden of de opnametijd variëren.
- Zie pagina 23 voor het aantal beelden dat kan worden opgeslagen onder normale opnameomstandigheden.
- Als het resterende aantal beelden voor opname meer dan 9.999 bedraagt, wordt ">9999" aangegeven.

### Multi Burst

(Eenheden: aantal beelden)

	16MB	32MB	64MB	128MB	MSX-256	MSX-512	MSX-1G
1M	24 (46)	50 (93)	101(187)	202 (376)	357 (649)	726 (1.320)	1.482 (2.694)

### Film

	16MB	32MB	64MB	128MB	MSX-256	MSX-512	MSX-1G
640 (Fine)	—	—	—	—	0:02:57	0:06:02	0:12:20
640 (Standard)	0:00:42	0:01:27	0:02:56	0:05:54	0:10:42	0:21:47	0:44:27
160	0:11:12	0:22:42	0:45:39	1:31:33	2:51:21	5:47:05	11:44:22

Deze waarden geven de opnametijd aan. Bijvoorbeeld: "1:31:33" betekent "1 uur, 31 minuten en 33 seconden".















- Het beeldformaat is als volgt:  
640 (Fine): 640×480  
640 (Standard): 640×480  
160: 160×112

## Menu-opdrachten

Menu-opdrachten die kunnen worden gewijzigd, variëren op basis van de positie van de modusschakelaar of de camera-instellingen.





De standaardinstellingen worden gemarkeerd met een ■.

### Als de modusschakelaar is ingesteld op

Opdracht	Instellingen	Functie
 (Camera)	 /  /  /  /  /  / Program / ■Auto	Hiermee selecteert u de modus op de camera (pagina 25).
 (EV) <sup>1)</sup>	+2.0EV / +1.7EV / +1.3EV / +1.0EV / +0.7EV / +0.3EV / ■0EV / -0.3EV / -0.7EV / -1.0EV / -1.3EV / -1.7EV / -2.0EV	Hiermee past u de belichting aan (pagina 52).
 (Focus) <sup>1)2)</sup>	∞ / 7.0m / 3.0m / 1.0m / 0.5m / Center AF / ■Multi AF	Hiermee kiest u de methode voor automatisch scherpstellen (pagina 49) of stelt u de brandpuntsafstand in (pagina 51).
WB (White Bal) <sup>1)2)</sup>	 /  /  /  / ■Auto	Hiermee stelt u de witbalans in (pagina 55).
ISO (ISO) <sup>1)</sup>	400 / 200 / 100 / ■Auto	Hiermee kiest u de ISO-gevoeligheid. Als u opneemt onder donkere omstandigheden of als u een snel bewegend onderwerp opneemt, kies dan een hoge waarde. Als u beelden van hoge kwaliteit wilt opnemen, kiest u een lage waarde. • Hoe hoger de waarde die u selecteert, hoe meer ruis er ontstaat.
 (P.Quality) <sup>1)</sup>	■Fine / Standard	Hiermee neemt u beelden op met een hoge beeldkwaliteit. / Hiermee neemt u beelden op in de standaardbeeldkwaliteit (pagina 46).
Mode (REC Mode)	Multi Burst  Burst ■Normal	– Hiermee neemt u 16 beelden achter elkaar op binnen één enkel stilstaand beeld (pagina 57). – Hiermee neemt u meerdere beelden achter elkaar op (pagina 56). – Hiermee neemt u een beeld op in de normale opnamestand.



<sup>1)</sup> Wanneer  (Camera) is ingesteld op [Auto], wordt deze opdracht niet weergegeven.

<sup>2)</sup> Er gelden beperkingen voor bepaalde instellingen op basis van de instelling van  (Camera) (pagina 36).











Opdracht	Instellingen	Functie
 (Interval) <sup>1)3)</sup>	1/7.5 / 1/15 /  1/30	Hiermee selecteert u het sluitinterval tussen de Multi Burst-beeldjes (Alleen als [Mode] (REC Mode) is ingesteld op [Multi Burst]) (pagina 57).
 ± (Flash Level) <sup>1)4)</sup>	+ /  Normal / -	Hiermee kiest u de hoeveelheid flitslicht (pagina 56).
<b>PFX (P.Effect)<sup>1)</sup></b>	B&W / Sepia /  Off	Hiermee stelt u speciale beeldefecten in (pagina 58).

1) Wanneer  (Camera) is ingesteld op [Auto], wordt deze opdracht niet weergegeven.



3) Wanneer  (Camera) is ingesteld op ,  of , wordt deze opdracht niet weergegeven.







4) Wanneer  (Camera) is ingesteld op  of , wordt deze opdracht niet weergegeven.

### Als de modusschakelaar is ingesteld op

Opdracht	Instellingen	Functie
 (EV)	+2.0EV / +1.7EV / +1.3EV / +1.0EV / +0.7EV / +0.3EV /  / -0.3EV / -0.7EV / -1.0EV / -1.3EV / -1.7EV / -2.0EV	Hiermee past u de belichting aan (pagina 52).
 (Focus)	∞ / 7.0m / 3.0m / 1.0m / 0.5m / Center AF /  Multi AF	Hiermee kiest u de methode voor automatisch scherpstellen (pagina 49) of stelt u de brandpuntsafstand in (pagina 51).
<b>WB (White Bal)</b>	 /  /  /  /  Auto	Hiermee stelt u de witbalans in (pagina 55).
<b>PFX (P.Effect)</b>	B&W / Sepia /  Off	Hiermee stelt u speciale beeldefecten in (pagina 58).



### Als de modusschakelaar is ingesteld op

Opdracht	Instellingen	Functie
 (Folder)	OK/Cancel	Hiermee selecteert u de map waarin de beelden zijn opgeslagen die u wilt afspelen (pagina 59).
 (Protect)	—	Hiermee beveiligt u de beelden tegen per ongeluk wissen of verwijdert u de beveiliging (pagina 64).
<b>DPOF (DPOF)</b>	—	Hiermee kiest u stilstaande beelden waaraan u een afdrukmarkering (DPOF) wilt toevoegen of waarvoor u deze markering wilt verwijderen (pagina 66).
 (Print)	—	Hiermee drukt u beelden af op een PictBridge-compatibele printer (pagina 68).

Opdracht	Instellingen	Functie
 (Slide)	Interval  Image  Repeat  Start Cancel	<ul style="list-style-type: none"> <li>- Hiermee stelt u het interval in voor de presentatie van een beeldenreeks (pagina 61). (Alleen voor het enkelvoudige scherm.) <ul style="list-style-type: none"> <li>■ 3 sec / 5 sec / 10 sec / 30 sec / 1 min</li> </ul> </li> <li>- Hiermee selecteert u beelden in een map of op een opslagmedium. <ul style="list-style-type: none"> <li>■ Folder/All</li> </ul> </li> <li>- Hiermee herhaalt u de beeldenreeks. <ul style="list-style-type: none"> <li>■ On/Off</li> </ul> </li> <li>- Hiermee start u de beeldenreeks.</li> <li>- Hiermee annuleert u de instellingen en de uitvoering van de beeldenreeks.</li> </ul>
 (Resize)	4M / 3M / 1M / VGA / Cancel	Hiermee wijzigt u het formaat van het opgenomen beeld (pagina 65). (Alleen voor het enkelvoudige scherm.)
 (Rotate)	 (linksom) /  (rechtsom) / OK / Cancel	Hiermee roteert u de stilstaande afbeelding (pagina 62). (Alleen voor het enkelvoudige scherm.)
 (Divide)	OK / Cancel	Hiermee splitst u een film (pagina 77). (Alleen voor het enkelvoudige scherm.)









## Setup-opdrachten

Het scherm Setup wordt weergegeven, wanneer u verdergaat naar  in het menu en nogmaals op  drukt.

De standaardinstellingen worden gemarkeerd met een .

### (Camera)

Opdracht	Instellingen	Functie
<b>AF Mode</b>	 Single / Monitor	Hiermee kiest u de modus voor scherpstellen (pagina 50).
<b>Digital Zoom</b>	Smart /  Precision	Hiermee kiest u de digitale zoommodus (pagina 27).
<b>Date/Time</b>	Day&Time / Date /  Off	Hiermee kiest u of de datum en tijd aan het beeld moeten worden toegevoegd (pagina 32). Bij films of bij beelden die zijn opgenomen in de Multi Burst-modus, kunt u de datum en tijd niet aan het beeld toevoegen. Ook tijdens het opnemen worden de datum en tijd niet weergegeven. Als de beelden worden afgespeeld, worden de datum en tijd van het moment van afspelen op het beeld weergegeven.
<b>Red Eye Reduction</b>	On /  Off	Hiermee reduceert u door middel van de flitser het rode-ogeneffect (pagina 30).
<b>AF Illuminator</b>	 Auto / Off	Hiermee kiest u of in het donker gebruik moet worden gemaakt van een AF-opvullicht. Deze functie gebruikt u als het moeilijk is om onder donkere omstandigheden scherp te stellen op het onderwerp (pagina 31).
<b>Auto Review</b>	On /  Off	Hiermee geeft u tijdens het opnemen van stilstaande beelden aan of u het beeld wilt weergeven nadat u een opname hebt gemaakt. Als u deze optie instelt op [On], worden de opgenomen beelden ongeveer twee seconden lang weergegeven. Gedurende deze tijd is het niet mogelijk een volgende opname te maken.

### (Memory Stick Tool)

Opdracht	Instellingen	Functie
<b>Format</b>	OK / Cancel	Hiermee formateert u de "Memory Stick". Houd er rekening mee dat alle gegevens op een "Memory Stick" tijdens het formatteren worden gewist. Dat geldt ook voor beveiligde opnamen (pagina 43).

Opdracht	Instellingen	Functie
<b>Create REC. Folder</b>	OK / Cancel	Hiermee maakt u een map voor het opnemen van beelden (pagina 47).
<b>Change REC. Folder</b>	OK / Cancel	Hiermee wijzigt u de map voor het opnemen van beelden (pagina 48).

## (Setup 1)

Opdracht	Instellingen	Functie
<b>LCD Backlight</b>	Bright/ <input type="checkbox"/> Normal/ Dark	Hiermee kiest u de helderheid van de LCD-verlichting. Als u [Bright] kiest, wordt het LCD-scherm helder en makkelijk zichtbaar wanneer u de camera buitenshuis of bij andere heldere omstandigheden gebruikt. De batterijen raken dan echter wel sneller leeg. Wordt alleen weergegeven als u de camera met de batterijen gebruikt.
<b>Beep</b>	Shutter <input type="checkbox"/> On  Off	<ul style="list-style-type: none"> <li>– Hiermee schakelt u het sluitergeluid in dat u hoort als u de sluiterknop indrukt.</li> <li>– Hiermee schakelt u de pieptoon en het sluitergeluid in dat u hoort als u op de regeltoets of de sluiterknop drukt.</li> <li>– Hiermee schakelt u de pieptoon en het sluitergeluid uit.</li> </ul>
<b> Language</b>	—	Hiermee geeft u de menu-items, waarschuwingen en meldingen in de geselecteerde taal weer.

## (Setup 2)

Opdracht	Instellingen	Functie
<b>File Number</b>	<input type="checkbox"/> Series  Reset	<ul style="list-style-type: none"> <li>– Hiermee wijst u de nummers opeenvolgend toe aan bestanden, zelfs als de "Memory Stick" wordt verwisseld of de opnamemap wordt gewijzigd.</li> <li>– Hiermee stelt u de bestandsnummering opnieuw in vanaf nummer 0001 wanneer de map wordt gewijzigd. (Als de opnamemap een bestand bevat, wordt een nummer toegewezen dat één hoger is dan het hoogste nummer dat is toegewezen.)</li> </ul>
<b>USB Connect</b>	PictBridge/PTP/ <input type="checkbox"/> Normal	Hiermee wordt de USB-modus aangepast als u verbinding maakt met een computer of een met PictBridge compatibele printer via de USB-kabel.
<b>Video Out (alleen voor DSC-P43)</b>	NTSC PAL	<ul style="list-style-type: none"> <li>– Het video-uitgangssignaal instellen op de stand NTSC (bijv. V.S., Japan).</li> <li>– Het video-uitgangssignaal instellen op de stand PAL (bijv. Europa).</li> </ul>
<b>Clock Set</b>	OK / Cancel	Hiermee stelt u de datum en tijd in (pagina 17, 46).

### Laat de camera niet achter op een van de volgende plaatsen

- Extreem hete plaatsen zoals in een auto die in de zon staat geparkeerd. De camerabehuizing kan vervormd raken wat storingen tot gevolg kan hebben
- In rechtstreeks zonlicht of bij een verwarmingsbron. De camerabehuizing kan vervormd raken wat storingen tot gevolg kan hebben
- Op plaatsen waar de camera aan trillingen of schokken wordt blootgesteld
- In de buurt van een sterke magnetische bron
- Op zanderige of stoffige plaatsen  
Zorg dat er geen zand in de camera komt. Door zand en stof kan de camera zo erg beschadigd raken dat deze niet meer kan worden gerepareerd.

### Reinigen

#### Het LCD-scherm reinigen

Reinig het schermoppervlak met een LCD-reinigingsset (niet meegeleverd) om vingerafdrukken, stof etc. te verwijderen.

#### De lens reinigen

Reinig de lens met een zachte doek om vingerafdrukken, stof etc. te verwijderen.

### De buitenkant van de camera reinigen

Reinig de buitenkant van de camera met een zachte doek die licht met water is bevochtigd. Veeg vervolgens het oppervlak met een droge doek droog. Vermijd de volgende stoffen omdat de afwerkingslaag of de behuizing van de camera daardoor kunnen worden aangetast:

- Thinner, benzine, alcohol, wegwerpdoekjes of chemicaliën, zoals insecticide
- Raak de camera niet aan als u een van bovenstaande zaken op uw hand hebt
- Langdurig contact met rubber of vinyl

### Opmerking over de bedrijfstemperatuur

De camera is ontworpen om te gebruiken binnen het temperatuurbereik van 0°C tot 40°C. (Bij het gebruik van alkalinebatterijen: 5°C tot 40°C). Het maken van opnamen op extreem koude of warme locaties wordt afgeraden.

### Condensvorming

Als de camera direct van een koude in een warme omgeving wordt gebracht, of in een zeer vochtige ruimte, kan er zowel in als op de camera condensvorming optreden. Deze condens kan de werking van de camera verstoren.

### In de volgende omstandigheden treedt er vaak condensvorming op:

- Als de camera van een koude omgeving - bijvoorbeeld een skipiste - naar een goed verwarmde ruimte wordt gebracht.
- Als de camera bijvoorbeeld vanuit een ruimte of een auto met airconditioning in de warme buitenlucht wordt gebracht.

### Condensvorming voorkomen

Als u van een koude naar een warme omgeving gaat, berg de camera dan op in een afgesloten plastic tas en laat het toestel vervolgens ongeveer een uur lang acclimatiseren in de nieuwe omgeving. Als de temperatuur van de camera gelijk is aan de nieuwe omgevingstemperatuur, kunt de camera uit de plastic tas halen.

### Wanneer condensvorming is opgetreden

Schakel de camera uit en wacht ongeveer een uur totdat de condens is verdamp. Wanneer u een opname gaat maken terwijl zich condens aan de binnenkant van de lens bevindt, is het onmogelijk heldere beelden op te nemen.

## De interne oplaadbare knoopcelbatterij

Deze camera beschikt over een interne oplaadbare knoopcelbatterij. Hierdoor blijven de datum- en tijdgegevens en andere instellingen bewaard, ook al is de stroom uitgeschakeld.

Deze oplaadbare knoopcelbatterij wordt altijd opgeladen zolang u de camera gebruikt. Als u de camera echter alleen gedurende korte perioden gebruikt, raakt de knoopcelbatterij op den duur leeg. Als u de camera ongeveer een maand lang niet gebruikt, is de knoopcelbatterij volledig ontladen. Zorg er in dat geval voor dat de oplaadbare knoopcelbatterij wordt opgeladen voordat u de camera in gebruik neemt.

Als de oplaadbare knoopcelbatterij niet is geladen, kunt u de camera toch gewoon gebruiken, maar u kunt dan niet de datum en de tijd opnemen.

## De camera opladen

Sluit de camera aan op een stopcontact met behulp van de netspanningsadapter (niet meegeleverd) of plaats opgeladen nikkel-metallisch-hydridebatterijen of nieuwe alkalinebatterijen en laat de camera ten minste 24 uur staan met de stroom uitgeschakeld.

## De interne oplaadbare knoopcelbatterij verwijderen

Wanneer u de camera afdankt, moet u de interne oplaadbare knoopcelbatterij uit de camera verwijderen.

**Raak de interne oplaadbare knoopcelbatterij nooit aan, tenzij u de camera weggooit. Wanneer de knoopcelbatterij is verwijderd, kunt u deze niet terugplaatsen.**

Volg de richtlijnen voor klein chemisch afval wanneer u de oplaadbare knoopcelbatterij weggooit.

Met de volgende procedure kunt u de knoopcelbatterij eenvoudig verwijderen. Gereedschap: Een pincet of iets dergelijks

Verwijder eerst de batterijen voordat u de volgende handelingen uitvoert. Schakel de camera uit of ontkoppel de netspanningsadapter (niet meegeleverd), als u deze gebruikt.

- 1** Open het batterij/"Memory Stick"-deksel en steek de uiteinden van het pincet in de inkeping zoals hieronder aangegeven.

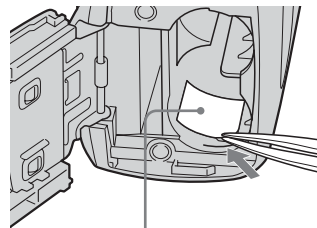

De verzegeling van de knoopcelbatterij

- 2** Verwijder de verzegeling van het batterijdeksel.

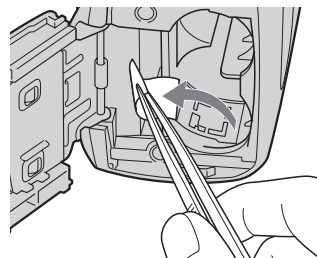

- 3** Steek het uiteinde van het pincet naar binnen en verwijder het plastic deksel.

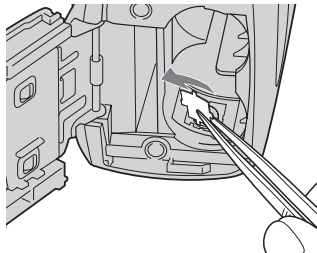

- 4** Steek het uiteinde van het pincet in het batterijvak, en verwijder de batterijgedeelten.

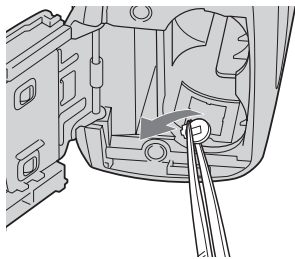

## De "Memory Stick"

Een "Memory Stick" is een nieuwe, compacte, draagbare en veelzijdige "Memory Stick" met een grotere opslagcapaciteit dan een diskette. De volgende versies van de "Memory Stick" kunnen worden gebruikt met deze camera. Wij kunnen echter niet garanderen dat deze goed werken.

"Memory Stick"	Opnemen/afspelen <sup>4)</sup>
Memory Stick	Ja
Memory Stick Duo <sup>1)</sup>	Ja
Memory Stick Duo(MagicGate/compatibel met hoge gegevensoverdrachtsnelheid) <sup>1)</sup>	Ja <sup>2)3)</sup>
MagicGate Memory Stick	Ja <sup>2)</sup>
MagicGate Memory Stick Duo <sup>1)</sup>	Ja <sup>2)</sup>
Memory Stick PRO	Ja <sup>2)3)</sup>
Memory Stick PRO Duo <sup>1)</sup>	Ja <sup>2)3)</sup>

- <sup>1)</sup> Bij gebruik van de Memory Stick met deze camera moet u erop letten dat u de Memory Stick in de Memory Stick Duo-adapter plaatst.
- <sup>2)</sup> "MagicGate Memory Stick" is uitgerust met de MagicGate-technologie voor auteursrechtbescherming. MagicGate is een technologie voor auteursrechtbescherming die gebruikmaakt van encryptietechnologie. Maar aangezien uw camera de MagicGate-standaards niet ondersteunt, worden de gegevens die u met uw camera opslaat, niet beschermd door de auteursrechtbeveiliging van MagicGate.

- <sup>3)</sup> Ondersteunt gegevensoverdracht met hoge snelheid met behulp van de parallelle interface.
- <sup>4)</sup> Films van [640 (Fine)]-formaat kunnen alleen met een "Memory Stick PRO" of "Memory Stick PRO Duo" worden opgeslagen of afgespeeld.
- Als de "Memory Stick" met een computer is geformatteerd, is het niet zeker dat deze werkt met deze camera.
  - De lees-/schrijftijd van de gegevens verschilt afhankelijk van de combinatie van de "Memory Stick" en het gebruikte apparaat.

## Opmerkingen over het gebruik van de "Memory Stick" (meegeleverd)

- U kunt geen beelden opnemen, bewerken of verwijderen wanneer de wispreventieschakelaar is ingesteld op LOCK.

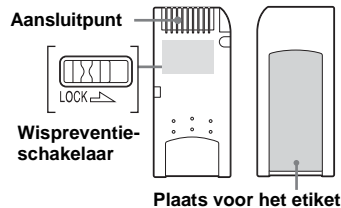

De positie of de vorm van de wispreventieschakelaar verschilt per "Memory Stick".

- Verwijder de "Memory Stick" niet tijdens het lezen of schrijven van gegevens.

- Gegevens kunnen in de volgende gevallen beschadigd raken:
  - Als u de "Memory Stick" verwijdert en de camera uitschakelt tijdens het lezen of schrijven van gegevens.
  - Als u de camera gebruikt op een locatie met veel statische elektriciteit of storingen.
- Het is raadzaam om reservekopieën van alle belangrijke gegevens te maken.
- Plak geen dingen op het oppervlak, behalve het meegeleverde etiket op de daarvoor bestemde plaats.
- Als u het meegeleverde etiket opplakt, zorg dan dat u de daarvoor bestemde positie gebruikt. Zorg dat het etiket niet uitsteekt.
- Bewaar de "Memory Stick" in het meegeleverde draaagetui als u deze wilt opbergen of vervoeren.
- Raak de aansluitpunten van een "Memory Stick" niet aan met uw hand of met een metalen voorwerp.
- Sla niet met een "Memory Stick", buig deze niet en laat deze ook niet vallen.
- Haal een "Memory Stick" niet uit elkaar en breng geen wijzigingen aan.
- Stel een "Memory Stick" niet bloot aan water.
- Het is raadzaam om de "Memory Stick" niet te gebruiken of op te slaan op de volgende plaatsen:
  - In een auto die in de zon of op een warme plaats is geparkeerd.
  - Bij direct zonlicht.
  - Op een vochtige plaats of bij roestend materiaal.

## Opmerkingen over het gebruik van de "Memory Stick Duo" (niet meegeleverd)

- Zorg dat u de "Memory Stick Duo" in de Memory Stick Duo-adapter plaatst wanneer u de "Memory Stick Duo" met de camera gebruikt. Als u de "Memory Stick Duo" in de camera plaatst zonder de Memory Stick Duo-adapter aan te sluiten, kunt u de "Memory Stick Duo" mogelijk niet meer verwijderen.
- Controleer of u de "Memory Stick Duo" in de juiste richting invoert als u deze in de Memory Stick Duo-adapter plaatst.
- Controleer of u de Memory Stick Duo-adapter in de juiste richting invoert als u deze in de camera plaatst. Wanneer deze in de verkeerde richting is geplaatst, kunnen storingen optreden.
- Plaats de "Memory Stick Duo" niet in een compatibel "Memory Stick"-apparaat wanneer deze niet in een Memory Stick Duo-adapter is geplaatst. Hierdoor kunnen storingen optreden.
- Plaats de "Memory Stick Duo" tijdens het formatteren van de "Memory Stick Duo" in de Memory Stick Duo-adapter.
- Als de "Memory Stick Duo" is uitgerust met een schrijfbeveiliging, schakelt u deze uit.

## Opmerking over het gebruik van de "Memory Stick PRO" (niet meegeleverd)

"Memory Stick PRO" met een capaciteit van maximaal  
1 GB is gegarandeerd voor deze camera.

## De batterijen

### De batterijen optimaal gebruiken

- De prestaties van de batterijen gaan achteruit in een omgeving met lage temperaturen. Bovendien gaan de batterijen dan minder lang mee. De batterijen gaan langer mee als u deze bewaart in de meegeleverde batterijhouder (alleen DSC-P43) of iets dergelijks, of op een warme plaats zoals in uw broekzak. Plaats vervolgens de batterijen pas vlak voor de opname in het toestel.
- Als u de flitser vaak gebruikt, raken de batterijen sneller leeg.
- We raden u aan om een aantal reservebatterijen achter de hand te houden, zodat u twee tot drie keer langer dan normaal kunt opnemen. Verder is het belangrijk om testopnamen te maken, voordat u daadwerkelijk gaat opnemen.
- Stel de batterijen niet bloot aan water. De batterijen zijn niet waterbestendig.

### De levensduur van batterijen

- De levensduur van nikkel-metallisch-hydridebatterijen (meegeleverd met de DSC-P43) is beperkt. De opslagcapaciteit van batterijen gaat in de loop der tijd beetje bij beetje achteruit naarmate u de batterij langer gebruikt. Als de batterijtijd aanzienlijk is bekort, wordt dat waarschijnlijk veroorzaakt doordat de batterijen aan het einde van de levensduur zijn gekomen.

- De levensduur van de batterijen varieert afhankelijk van de omstandigheden waarin deze is bewaard en gebruikt. Verder verschilt de levensduur per batterij.

## De batterijoplader (alleen voor DSC-P43)

- Laad met de meegeleverde batterijoplader alleen Sony-nikkel-metallisch-hydridebatterijen op. Als u andere typen batterijen (mangaan, alkaline, lithium, NiCad) oplaadt, kan dat lekkages of explosiegevaar veroorzaken. Ook kan de batterij oververhit raken wat kan leiden tot brandwonden of andere verwondingen.
- Laad een volledig opgeladen nikkel-metallisch-hydridebatterij niet nog verder op. Dat kan leiden tot lekkages, explosies of oververhitting van de batterij.
- Als u met de meegeleverde batterijoplader een batterij met een hoge capaciteit oplaadt van een ander type dan de meegeleverde batterij, wordt mogelijk niet de volledige capaciteit van de batterij benut.
- Als het CHARGE-lampje knippert, treedt mogelijk een storing op als u een onbekend type batterij gebruikt. Controleer eerst of het type batterij met de oplader kan worden gebruikt. Als het type batterij wel in de oplader kan worden gebruikt, verwijdert u alle batterijen uit de oplader, plaatst u andere, eventueel nieuwe, batterijen en controleert u of de oplader goed werkt. Als de batterijoplader goed werkt, zijn de batterijen mogelijk de oorzaak van de storing.

## Technische gegevens

### ■ Camera

#### [Systeem]

Beeldchip	6,85 mm (1/2,7 type) kleur CCD Primair kleurenfilter
Totaal aantal pixels van de camera	Ongeveer 4 231 000 pixels
Effectief aantal pixels van de camera	Ongeveer 4 065 000 pixels
Lens	Vaste brandpuntsafstand f=5,0 mm (35 mm cameraconversie: 33 mm) F2.8
Belichtingssysteem	Automatisch, schemer, schemerportret, kaars, landschap, strand, soft snap
Witbalans	Automatisch, daglicht, bewolkt, natriumlampen, kwiklampen
Bestandsformaat (conform DCF)	Stilstaande beelden: Exif versie 2.2, JPEG-compatibel, DPOF- compatibel Films: compatibel met MPEG1 (mono)
Opslagmedium	"Memory Stick"
Flitser	Aanbevolen afstand (als ISO- gevoeligheid is ingesteld op Auto) 0,2 tot 3,5 m

## [Ingangen en uitgangen]

A/V OUT (MONO)-aansluiting (mono) (alleen voor DSC-P43)	Ministekker
Video: 1 Vp-p, 75 Ω, ongebalanceerd, synchr. negatief	Audio: 327 mV (bij een belasting van 47 kΩ)
Uitgangsimpedantie 2,2 kΩ	
USB-aansluiting	Mini-B
USB-communicatie	Snelle USB (USB 2.0-compatibel)

## [LCD-scherm]

Gebruikt LCD-paneel	3,8 cm TFT-besturing
Totaal aantal beeldpunten	67 200 (280×240) dots

## [Stroomvoorziening, algemeen]

Voeding	AA nikkel-hydridebatterijen (2) 2,4 V AA-alkalinebatterijen (2) 3,0 V AC-LS5 Netspanningsadapter (niet meegeleverd), 4,2 V
Stroomverbruik (tijdens het opnemen met ingeschakeld LCD-scherm)	1,3 W
Bereik bedrijfstemperatuur	0° tot 40°C (Bij gebruik van alkalinebatterijen: 5° tot 40°C)
Bereik opslagtemperatuur	- 20° tot + 60°C
Afmetingen	101,2 × 53,7 × 35,6 mm (B/H/D, exclusief uitstekende delen)

Gewicht	(bij benadering) 195 g (twee batterijen, "Memory Stick", polsbandje en dergelijke meegeleverd)
Microfoon	Electret-condensormicrofoon
Luidspreker	Dynamische luidspreker
Exif afdrucken	Compatibel
PRINT Image Matching II	Compatibel
PictBridge	Compatibel

## ■ BC-CS2A/CS2B Ni-MH batterijoplader (meegeleverd met de DSC-P43)

Voeding	100 tot 240V wisselstroom 50/60Hz 3 W
Uitgangsspanning	AA: gelijkstroom 1,4 V 400 mA × 2 AAA: gelijkstroom 1,4 V 160 mA × 2
Bereik bedrijfstemperatuur	0° tot 40°C
Bereik opslagtemperatuur	- 20° tot + 60°C
Afmetingen	71 × 30 × 91 mm (BxHxD)
Gewicht	(bij benadering) 90 g

## ■ AC-LS5 Netspanningsadapter (niet meegeleverd)

Ingang	AC 100 tot 240 V, 50/60 Hz 11 W, 0,16 tot 0,09 A
Uitgang	DC 4,2 V, 1,5 A
Bereik bedrijfstemperatuur	0° tot 40°C

Bereik opslagtemperatuur	- 20° tot + 60°C
Afmetingen	Ongeveer 48 × 29 × 81 mm (B/H/D, exclusief uitstekende delen)
Gewicht	(bij benadering) 130 g

## Accessoires

- HR6-Ni-MHbatterijen (AA-formaat) (2) (alleen voor DSC-P43)
- R6-alkalinebatterijen (2) (alleen voor DSC-P41)
- Batterijhouder (1) (alleen voor DSC-P43)
- BC-CS2A/CS2B Ni-MH Batterijoplader (1) (alleen voor DSC-P43)
- Netsnoer (1) (alleen voor DSC-P43)
- USB-kabel (1)
- A/V-kabel (1) (alleen voor DSC-P43)
- Polsbandje (1)
- "Memory Stick" (16MB) (1)
- CD-ROM (USB-stuurprogramma: SPVD-012) (1)
- Gebruiksaanwijzing (1)

Het ontwerp en de technische gegevens kunnen worden gewijzigd zonder voorafgaande kennisgeving.



## Het LCD-scherm

### Voor het opnemen van stilstaande beelden

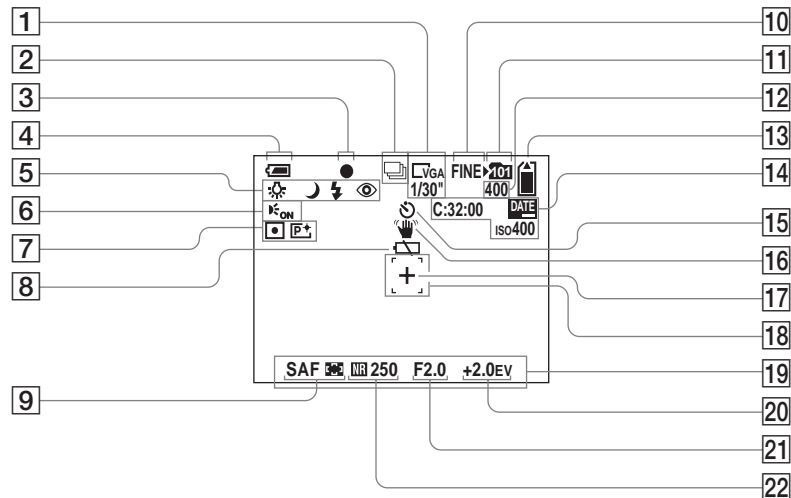

Tussen haakjes wordt verwezen naar pagina's met belangrijke aanvullende informatie.

- 1 **Beeldformaatindicator (21)/**  
**Indicator interval tussen Multi**  
**Burst- beelden (57)**
- 2 **Indicator opnamestand (56, 57)**
- 3 **Indicator AE/AF-vergrendeling (25)**
- 4 **Indicator resterende batterijtijd (13)**
- 5 **Indicator witbalans (55)/Indicator**  
**cameramodus/Flitserstand (29)/**  
**Rode-ogenreductie (30)**
- 6 **Indicator AF-belichter (31)**
- 7 **Indicator meetmodus (54)/**  
**Indicator beelddefect (58)**
- 8 **Waarschuwing geringe**  
**batterijlading (102)**
- 9 **AF-modus (50)/**  
**Indicator kader AF-bereikzoeker**  
**(49)/Brandpuntsafstand (51)**
- 10 **Indicator beeldkwaliteit (46)**
- 11 **Indicator opnamemap (47)**
- 12 **Indicator resterend aantal**  
**beeldopnamen (23)**
- 13 **Indicator resterende "Memory**  
**Stick"-capaciteit**
- 14 **Zelfdiagnosedisplay (104)/**  
**Indicator datum en tijd (32)/**  
**ISO -gevoeligheid (106)**
- 15 **Zelfontspannerindicator (28)**
- 16 **Waarschuwingindicator voor**  
**trillingen (102)**

- 17** Dradenkruis  
puntbelichtingsmeter (54)
- 18** Kader van AF-bereikzoeker (49)
- 19** Menuscher (45)
- 20** Indicator EV-regeling (52)
- 21** Indicator diafragmawaarde
- 22** Indicator NR-modus voor lange  
sluistertijden (36)/Indicator  
sluistertijd

- Als u op de MENU-toets drukt, schakelt u het  
menuscher aan of uit.

## Voor films

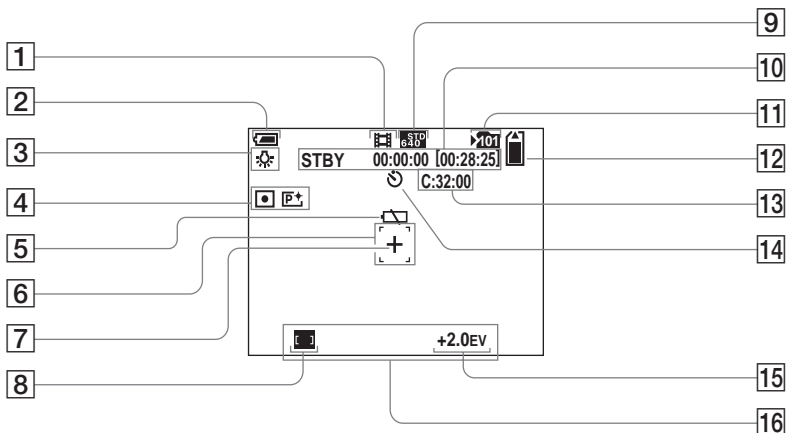

- 1** Indicator opnamestand (74)
- 2** Indicator resterende batterijtijd  
(13)
- 3** Witbalansindicator (55)
- 4** Indicator meetmodus (54)/  
Indicator beeldeffect (58)
- 5** Waarschuwing geringe  
batterijlading (102)
- 6** Kader van AF-bereikzoeker (49)
- 7** Dradenkruis  
puntbelichtingsmeter (54)
- 8** Indicator kader AF-bereikzoeker  
(49)/Brandpuntsafstand (51)
- 9** Beeldformaatindicator (74)
- 10** Indicator opnametijd [maximale  
opnametijd] (74)
- 11** Indicator opnamemap (47)
- 12** Indicator resterende "Memory  
Stick"-capaciteit
- 13** Zelfdiagnosedisplay (104)
- 14** Zelfontspannerindicator (28)
- 15** Indicator EV-regeling (52)
- 16** Menuscher (45)

- Als u op de MENU-toets drukt, schakelt u het  
menuscher aan of uit.

## Voor het afspelen van stilstaande beelden

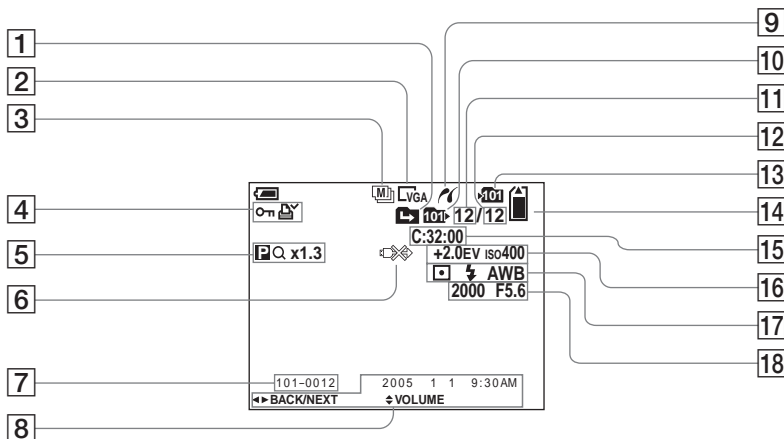

1 Indicator map wijzigen (59)

2 Beeldformaatindicator (21)

3 Indicator opnamestand

(56, 57)

4 Beveiligingsmarkeringsindicator

(64)/

Afdrukmarkeringsindicator

(DPOF) (66)

5 Zoomindicator (27)/

Indicator beeldje voor beeldje  
afspelen (63)

6 Indicator USB-kabel niet  
loskoppelen (103)

7 Nummer map/bestand (84)

8 Opnamedatum/-tijd van beeld  
(32)/Menuscherm (45)

9 PictBridge-verbindingsindicator  
(68)

10 Indicator afspeelmap (59)

11 Beeldnummer

12 Aantal opgeslagen beelden in de  
opnamemap

13 Indicator opnamemap (47)

14 Indicator resterende "Memory  
Stick"-capaciteit

15 Zelfdiagnosedisplay (104)

16 Indicator EV-aanpassing (52)/  
ISO-gevoeligheid (106)

17 Indicator meetmodus (54)/  
Flitserindicator/  
Indicator witbalans (55)

18 Indicator sluitertijd/  
Indicator diafragma waarde

- Als u op de MENU-toets drukt, schakelt u het menuscherm aan of uit.

Tussen haakjes wordt verwezen naar pagina's met belangrijke aanvullende informatie.

## Voor het afspelen van films

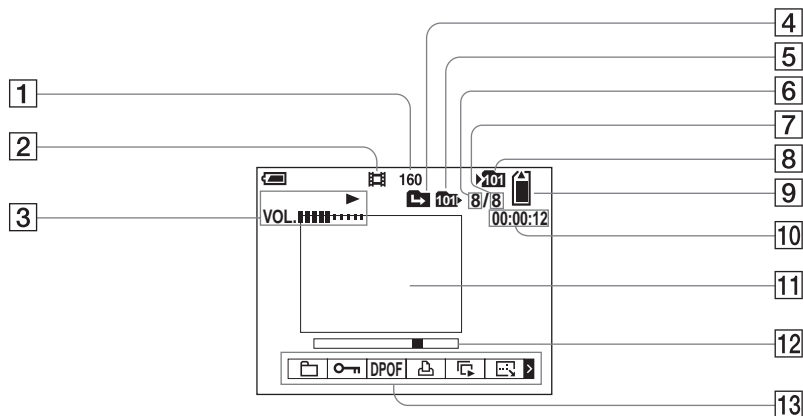

- |  |                            |
|--|----------------------------|
| <b>1</b> Beeldformaatindicator (75)                        | <b>12</b> Afspeelbalk (75) |
| <b>2</b> Indicator opnamestand (75)                        | <b>13</b> Menuscherf (45)  |
| <b>3</b> Afspeelindicator (75)/<br>Volume-indicator (75)   |                            |
| <b>4</b> Indicator map wijzigen (59)                       |                            |
| <b>5</b> Indicator afspeelmap (59)                         |                            |
| <b>6</b> Beeldnummer                                       |                            |
| <b>7</b> Aantal opgeslagen beelden in de<br>opnamemap      |                            |
| <b>8</b> Indicator opnamemap (47)                          |                            |
| <b>9</b> Indicator resterende "Memory<br>Stick"-capaciteit |                            |
| <b>10</b> Teller (75)                                      |                            |
| <b>11</b> Afspeelscherf (75)                               |                            |

- Als u op de MENU-toets drukt, schakelt u het menuscherf aan of uit.

Tussen haakjes wordt verwezen naar pagina's met belangrijke aanvullende informatie.

# Register

## A

A/V-kabel .....	39
Aantal beelden dat kan worden opgeslagen/ beschikbare opnametijd .....	14, 23, 105
AE/AF-vergrendeling .....	25, 26
AF .....	25
AF controleren .....	50
AF-belichter .....	31
AF-bereikzoeker .....	49
Afdrukmarkering (DPOF) .....	66
AF-modus .....	50
Auto Review .....	109
Automatische scherpstelling .....	25, 26, 49
Automatische uitschakelfunctie .....	16

## B

B&W .....	58
Beeldefecten .....	58
Beelden naar de computer kopiëren .....	82, 88, 90
Beelden weergeven op het LCD-scherm .....	37
Beelden weergeven op TV .....	39
Beeldenreeks .....	61
Beeldformaat .....	21, 22
Beeldkwaliteit .....	46
Bestanden opslaan .....	84
Bestandsnamen .....	84
Beveiligen .....	64
Bewolkt .....	55
Brandpuntsafstanden .....	51
Burst .....	56

## C

CD-ROM .....	80
Center AF .....	49
Condensvorming .....	111

## D

Daglicht .....	55
Daglichtsynchronisatie .....	30
Datum en tijd toevoegen .....	32
DC-stekker .....	15
De batterij opladen .....	10
De camera in het buitenland gebruiken .....	16
Digitale precisiezoom .....	27
Digitale zoom .....	27
Divide .....	77
DPOF .....	66
Draaien .....	62

## E

Een "Memory Stick" plaatsen .....	20
Enkelvoudig scherm .....	37
EV-regeling .....	52

## F

Films opnemen .....	74
Films splitsen .....	77
Films weergeven op het LCD-scherm .....	75
Films wissen .....	76
Flitser .....	29
Flitserniveau .....	56
Formaat wijzigen .....	65
Formatteren .....	43

## G

Gloeilampen .....	55
-------------------	----

## I

ImageMixer VCD2 .....	91
Indexscherm .....	37
Indicator resterende batterijtijd .....	13
Installeren .....	80, 86

## J

JPG .....	85
-----------	----

## K

Kaars .....	34
Klok instellen .....	17, 46, 110

## L

Landschap .....	34
LCD-scherm .....	117
LCD-verlichting .....	110

## M

Map .....	47, 59
Meerdere patronen meten .....	54
Meetmodus .....	54
Memory Stick .....	113
Menu .....	45, 106
Modusschakelaar .....	9
MPG .....	85
Multi Burst .....	57, 62
Multipoint AF .....	49

## **N**

Netspanningsadapter .....	15
NR-stand voor lange sluitertijden .....	36
NTSC .....	110

## **P**

PAL .....	110
PictBridge .....	68
Picture Package .....	86
Pieptoon en sluitergeluid .....	110
Puntbelichting meten .....	54

## **Q**

Quick Review .....	26
--------------------	----

## **R**

Regeltoets .....	17
Reinigen .....	111
RESET-knop .....	93
Rode-ogenreductie .....	30

## **S**

Schermer .....	34
Schermerportret .....	34
Sepia .....	58
Setup .....	46, 109
Single AF .....	50
Smart zoom .....	27
Soft snap .....	34
Stilstaande beelden opnemen .....	24
Stilstaande beelden wissen .....	41
Strand .....	34
Stroomvoorziening aan/uit .....	16

## **T**

TL-verlichting .....	55
Toegangslampje .....	20

## **U**

USB .....	81, 90
USB-stuurprogramma .....	80

## **V**

Vergroot weergeven .....	60
VGA .....	22
Video-CD .....	92
Voorzorgsmaatregelen .....	111

## **W**

Waarschuwingen en meldingen .....	102
Witbalans .....	55

## **Z**

Zelfdiagnosedisplay .....	104
Zelfontspanner .....	28
Zoeker .....	31
Zoomfunctie .....	27



3091349420



Gedrukt op 100% Recyclingpapier mit Druckfarbe auf Pflanzenölbasis ohne VOC (flüchtige organische Bestandteile).

Gedrukt op 100% kringlooppapier met VOC (vluchtige organische verbinding)-vrije inkt op basis van plantaardige olie.

<http://www.sony.net/>

Sony Corporation Printed in Japan

Auf unserer Kundendienst-Website finden Sie Zusatzinformationen zu diesem Produkt und Antworten auf häufig gestellte Fragen.

Nadere bijzonderheden over dit product en de antwoorden op vaak gestelde vragen kunt u vinden op onze klantendienst Website.