

The Samsung logo is located in the top left corner. It consists of the word "SAMSUNG" in a bold, white, sans-serif font, centered within a dark grey, horizontally-oriented oval shape.

HW-J650

HW-J651

Manuel d'utilisation

Wireless Audio - Soundbar

Imaginez les possibilités

Merci d'avoir choisi un appareil Samsung.

Pour recevoir une assistance plus complète, veuillez enregistrer votre produit sur

www.samsung.com/register

CARACTÉRISTIQUES

Services de musique en streaming

La Soundbar vous permet d'accéder encore plus facilement à votre musique préférée, grâce à ses fonctionnalités Wi-Fi. Accès facile à l'application Samsung Multiroom pour profiter au maximum des services de musique en streaming disponibles avec votre abonnement Internet.

Expansion du son ambiophonique

La fonctionnalité Expansion du son ambiophonique ajoute de la profondeur et de la grandeur au son.

TV SoundConnect

Connectez facilement votre téléviseur à la Soundbar via Bluetooth avec TV SoundConnect. L'absence des câbles qui traînent entre la Soundbar et le téléviseur vous permet de mettre en valeur le design plat et sobre de deux systèmes tout en conservant une apparence soignée de votre salon. Vous contrôlez facilement la Soundbar et le téléviseur depuis une seule télécommande.

Partage des sources de musique (= lecture Multiroom)

Grâce à Multiroom Link, il est facile de contrôler et de partager une seule source de musique à travers plusieurs périphériques audio à différents emplacements. L'application mobile contrôle le volume et la musique sur votre système à travers différents périphériques, y compris votre téléviseur, la Soundbar, le système audiovisuel et le lecteur de disque Blu-ray. Bénéficiez du son de votre choix, où vous voulez.

HDMI

L'interface HDMI permet la transmission simultanée des signaux audio et vidéo pour vous offrir une image plus nette.

L'appareil est également équipé de la fonction ARC qui vous permet d'écouter le son de votre téléviseur sur le Soundbar via un câble HDMI. Cette fonction est uniquement disponible si vous connectez l'appareil à un téléviseur compatible ARC.

Prise en charge de la fonction Hôte USB

Vous pouvez connecter des périphériques de stockage USB externes (lecteur MP3, mémoire flash USB, etc.) afin d'en lire les fichiers musicaux à l'aide de la fonction USB HOST du système Soundbar.

Fonction Bluetooth

Vous pouvez connecter un périphérique Bluetooth à l'Ensemble Soundbar pour écouter de la musique avec un son stéréo de haute qualité, tout cela sans fil!

LICENCE



Fabriquée sous licence par Dolby Laboratories. Dolby et le symbole représentant deux D sont des marques de commerce de Dolby Laboratories.



Pour les brevets DTS, consultez le site <http://patents.dts.com>. Fabriquée sous licence de DTS Licensing Limited. DTS, le symbole, & DTS et le symbole qui lui est associé sont des marques déposées, et DTS 2.0 Channel est une marque déposée de DTS, Inc. © DTS, Inc. Tous droits réservés.

HDMI





Les termes HDMI et HDMI High-Definition Multimedia Interface, et le logo HDMI sont des marques de commerce ou des marques déposées de HDMI Licensing LLC aux États-Unis et dans d'autres pays.

INFORMATIONS RELATIVES À LA SÉCURITÉ

AVERTISSEMENTS

POUR ÉVITER LES RISQUES DE CHOC ÉLECTRIQUE, NE DÉMONTÉZ PAS LE CAPOT.

L'APPAREIL NE CONTIENT PAS DE PIÈCES RÉPARABLES PAR L'UTILISATEUR ; S'ADRESSER À UN SERVICE APRÈS-VENTE QUALIFIÉ.

 <div style="border: 1px solid black; padding: 5px; text-align: center;"> <p>ATTENTION</p> <p>RISQUE DE CHOC ÉLECTRIQUE. NE PAS OUVRIIR</p> </div> 		Ce symbole avertit l'utilisateur de la présence d'une tension dangereuse à l'intérieur de l'appareil.
		Ce symbole avertit l'utilisateur de la présence de directives importantes dans la documentation accompagnant cet appareil.

AVERTISSEMENT: Afin de diminuer les risques d'incendie ou de choc électrique, n'exposez pas cet appareil à la pluie ou à l'humidité.

ATTENTION : Pour prévenir les chocs électriques, branchez la fiche au fond, en prenant soin d'insérer la tige large dans la fente large.

- Cet appareil doit toujours être branché à une prise terre.
- Pour déconnecter l'appareil du circuit principal, la prise doit être débranchée de la prise principale ; il est de ce fait nécessaire que la prise principale soit facile d'accès.

ATTENTION

- Évitez toute projection d'eau sur l'appareil. Ne posez jamais d'objet contenant un liquide (ex : un vase) dessus.
- Pour éteindre complètement l'appareil, vous devez retirer le cordon d'alimentation de la prise murale. Par conséquent, le cordon d'alimentation doit être facilement accessible à tout moment.

PRÉCAUTIONS

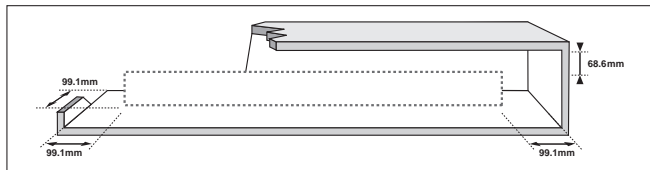

Assurez-vous que l'alimentation électrique de votre maison est conforme à la plaque d'identification située au dos de votre produit. Posez votre produit à plat sur un meuble stable en veillant à laisser un espace de 7 à 10 cm autour de l'appareil afin d'assurer une ventilation correcte de celui-ci. Faites attention à ne pas obstruer les orifices de ventilation. Ne posez pas l'ensemble sur un amplificateur ou un autre appareil susceptible de chauffer. Cet ensemble est conçu pour une utilisation en continu. Pour entièrement éteindre l'appareil, débranchez la fiche CA de la prise murale. Débranchez l'appareil si vous envisagez de ne pas l'utiliser durant une longue période.

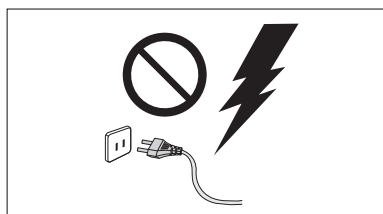

En cas d'orage, débranchez la fiche de l'appareil de la prise murale. Les surtensions occasionnées par l'orage pourraient endommager votre appareil.

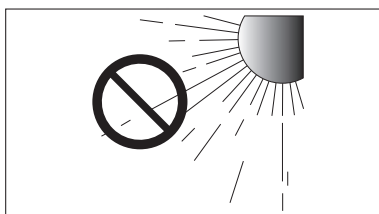

N'exposez pas l'ensemble aux rayons directs du soleil ou à toute autre source de chaleur. Ceci pourrait entraîner une surchauffe et un dysfonctionnement de l'appareil.

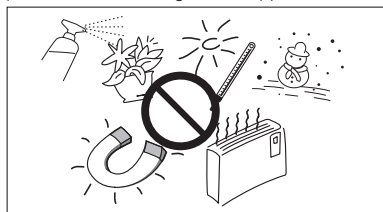

Protégez le produit de l'humidité (comme les vases) et d'une chaleur excessive (comme une cheminée) ou de tout équipement capable de créer des champs magnétiques ou électriques. Débranchez le câble d'alimentation en cas de dysfonctionnement. Votre produit n'est pas prévu pour un usage industriel. Ce produit ne peut être utilisé qu'à des fins personnelles. Une condensation peut se former si le produit ou un disque a été stocké à basse température. Si vous devez transporter l'ensemble pendant l'hiver, attendez environ 2 heures que l'appareil ait atteint la température de la pièce avant de l'utiliser.

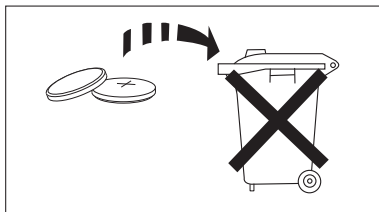

Les piles utilisées dans ce produit peuvent contenir des produits chimiques dangereux pour l'environnement. Ne jetez pas les piles dans votre poubelle habituelle. Ne vous débarrassez pas des piles en les faisant brûler. Ne court-circuitiez pas, ne désassemblez pas ni ne faites pas surchauffer les batteries. Le remplacement incorrect de la batterie entraîne un risque d'explosion. Ne la remplacez que par une batterie du même type.



ATTENTION, NE PAS INGÉRER LA BATTERIE, RISQUE DE BRÛLURE CHIMIQUE,
[Télécommande fournie avec] Ce produit contient une pile par pièce/bouton.

Si vous avalez la pile par pièce/bouton, cela peut entraîner des brûlures internes graves en seulement 2 heures et vous pouvez mourir. Maintenez les piles neuves et usagées hors de portée des enfants. Si le compartiment de la pile ne se ferme pas correctement, arrêtez d'utiliser l'appareil et maintenez-le hors de portée des enfants. Si vous pensez qu'il est possible que les piles aient été avalées ou placées à l'intérieur d'une partie du corps, consultez immédiatement un médecin.

SOMMAIRE

2 DÉMARRAGE

- 2 Caractéristiques
- 3 Informations relatives à la sécurité
- 6 Contenu

7 DESCRIPTIONS

- 7 Panneau supérieur/façade
- 8 Panneau arrière/inférieur
- 9 Télécommande

11 INSTALLATION

- 11 Installation de la fixation murale
 - 11 Précautions d'installation
 - 12 Installation du support sans se reporter au Guide d'installation de la fixation murale

13 Démontage de la fixation murale

14 BRANCHEMENTS

- 14 Connexion du caisson de graves
- 16 Connexion de l'appareil à un téléviseur
 - 16 Connexions avec le téléviseur à l'aide d'un câble optique (numérique)
 - 17 Connexions avec le téléviseur à l'aide d'un câble HDMI (numérique)
 - 17 TV SoundConnect
- 19 Connexions avec le périphérique externe
 - 19 Câble HDMI
 - 19 Câble optique ou AUX
 - 20 USB

22 FONCTIONS

- 22 Mode D'entrée
- 23 Bluetooth
- 25 Utilisation de la fonction Network Standby On
- 25 Utilisation du Multiroom Link
- 27 Mise à jour logicielle

29 TÉPANNAGE

- 29 Tépannage

30 ANNEXE

- 30 Spécifications



- Les figures et les illustrations du présent Manuel d'utilisation sont fournies à titre de référence uniquement et peuvent différer de l'apparence du produit réel.
- Des frais supplémentaires pourront vous être facturés dans les cas suivants :
 - (a) Vous demandez l'intervention d'un ingénieur, mais il s'avère que l'appareil ne présente aucune anomalie (par ex. vous n'avez pas lu ce Manuel d'utilisation).
 - (b) Vous portez l'unité à un centre de réparation, mais il s'avère que celle-ci ne présente aucune défaillance (par ex. vous n'avez pas lu ce Manuel d'utilisation).
- Le montant de ces frais administratifs vous sera notifié avant que tout travail ou toute visite à votre domicile ne soit effectuée).

CONTENU









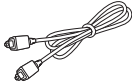

AVANT DE LIRE LE MANUEL D'UTILISATION

Prenez connaissance des termes suivants avant de lire le manuel d'utilisation.

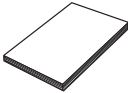
► Icônes utilisées dans le présent manuel

Icône	Terme	Définition
	Attention	Indique une situation pour laquelle une fonction ne fonctionne pas ou que des paramètres peuvent être annulés.
	Remarque	Donne des conseils ou des instructions permettant d'améliorer l'utilisation de chaque fonction.

Vérifiez la présence des accessoires fournis présentés ci-dessous.

			
Télécommande / Batterie Lithium (3V : CR2032)	Cordon d'alimentation : 2 pièces	Adaptateur CC	Câble Optique
		 (Pour le câble d'alimentation)	 (Fixation rurale Gauche)
Câble USB	Manuel d'utilisation	Noyau torique en ferrite	 (Fixation rurale Droite)
			
Vis du support 1 : 2 pièces	Vis du support 2 : 2 pièces	Guide du système de fixation murale	



- L'aspect des accessoires peut légèrement différer des illustrations ci-dessus.
- Utilisez le câble USB dédié pour connecter des périphériques USB à l'unité.

PANNEAU SUPÉRIEUR/FAÇADE

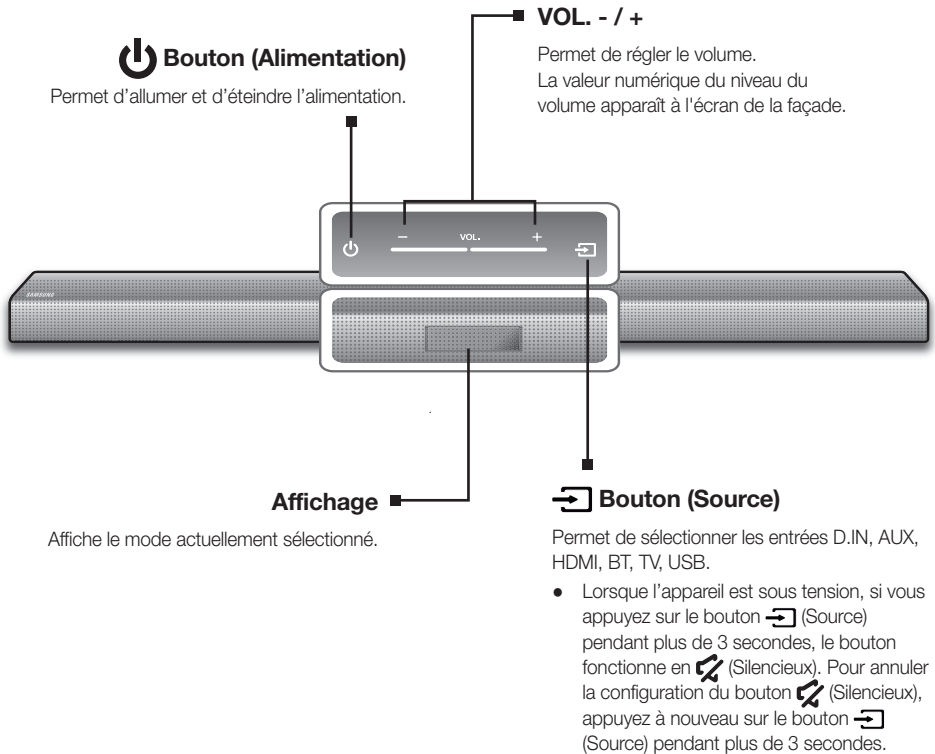

- Lorsque vous branchez le cordon CA, la touche Marche/Arrêt fonctionne pendant 4 à 6 secondes.
- Lorsque vous mettez l'unité sous tension, il faut compter 4 ou 5 secondes de retard avant le déclenchement du son.
- Si vous souhaitez bénéficier du son du Soundbar uniquement, vous devrez éteindre les enceintes du téléviseur depuis le menu Audio Setup de votre téléviseur. Reportez-vous au manuel fourni avec votre téléviseur.

PANNEAU ARRIÈRE/INFÉRIEUR

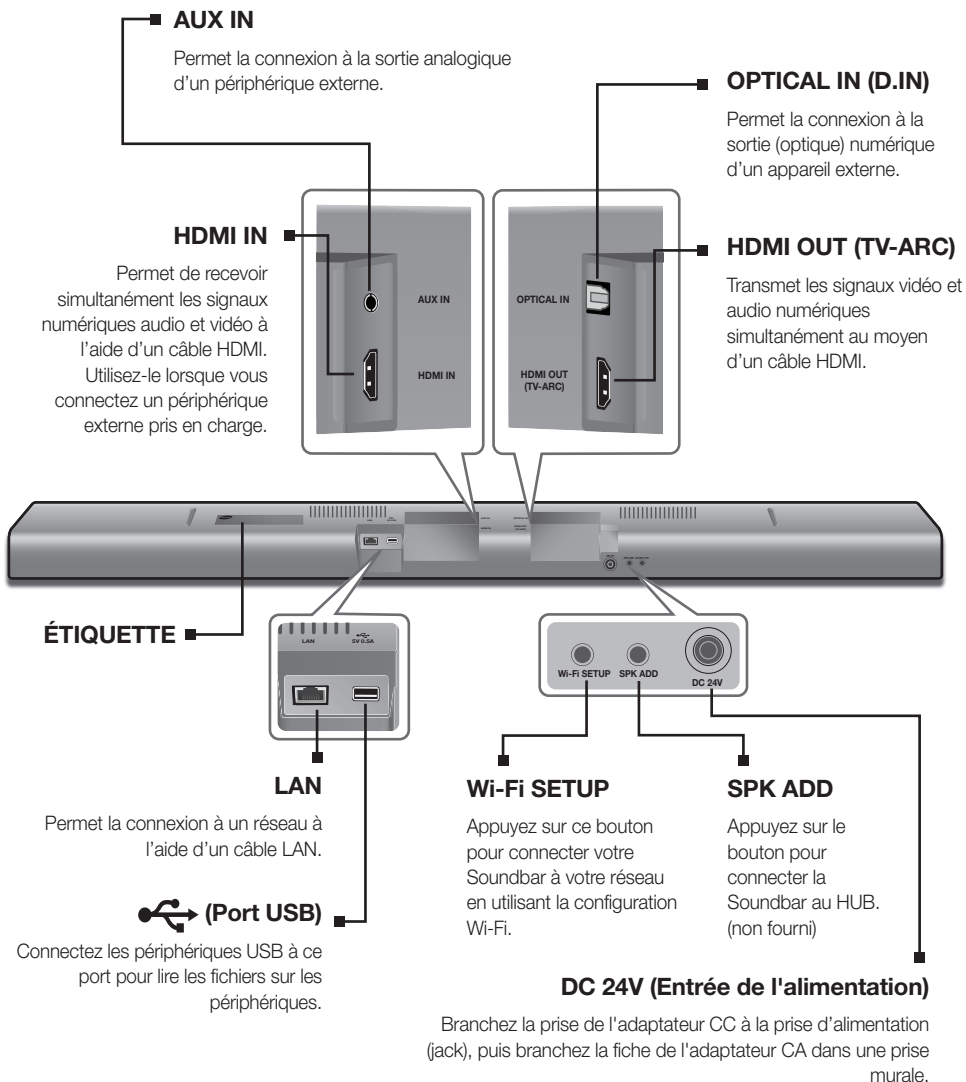

- Lorsque vous débranchez le câble d'alimentation de l'adaptateur CA de la prise murale, veillez à maintenir la fiche. Ne tirez pas sur le câble.
- Ne branchez pas cette unité ou d'autres composants sur une prise CA jusqu'à ce que tous ces branchements entre les composants sont terminés.

TÉLÉCOMMANDE

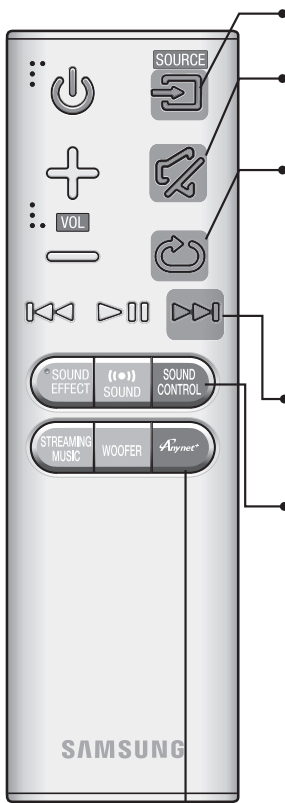

SOURCE

Permet de sélectionner une source connectée au Soundbar.

Silencieux

Vous pouvez baisser le volume sur 0 en appuyant sur un bouton. Appuyez à nouveau pour rétablir le son à son niveau de volume précédent.

Répéter

Vous pouvez régler la fonction Répéter lorsque vous écoutez de la musique à partir d'une clé USB.

OFF - REPEAT : Permet d'annuler la lecture répétée.

TRACK - REPEAT : Permet de répéter la lecture d'une piste.

ALL - REPEAT : Permet de répéter la lecture de toutes les pistes.

RANDOM - REPEAT : Permet de lire les plages dans un ordre aléatoire. (Une plage qui a déjà été lue peut être lue à nouveau.)

Saut en avant

Lorsque le périphérique que vous êtes en train de lire contient deux fichiers ou plus et lorsque vous appuyez sur le bouton ►►, le fichier suivant est sélectionné.

SOUND CONTROL (*Utilisez les boutons ◀◀, ►► pour régler le niveau.)

Permet de sélectionner **TREBLE**, **BASS** ou **AUDIO SYNC**. Puis, utilisez les boutons ◀◀, ►► pour régler le volume sur Aigu ou Basse de -3 à +3.

Appuyez sur le bouton **SOUND CONTROL** pendant environ 5 secondes pour régler le son pour chaque bande de fréquences. Vous pouvez sélectionner 150 Hz, 300 Hz, 600 Hz, 1,2 KHz, 2,5 KHz, 5 KHz et 10 KHz et régler chacune de ces options de -6 à +6.

Si le Soundbar est connecté à un téléviseur numérique et que la vidéo et l'audio ne sont pas synchronisés, appuyez sur les boutons **SOUND CONTROL** pour corriger le problème. Utilisez les boutons ◀◀, ►► pour régler le temps de retard audio entre 0 ms et 300 ms. En mode USB, en mode TV et en mode BT, la fonction Audio Sync peut ne pas fonctionner.

Anynet+

Appuyez sur le bouton **Anynet+** pour activer ou désactiver la fonction Anynet+. (Par défaut : Auto Power Link OFF, **ON - ANYNET+ / OFF - POWER LINK** ou **OFF - ANYNET+ / ON - POWER LINK**). La fonction Anynet+ vous permet de contrôler la Soundbar avec la télécommande à partir d'un téléviseur Samsung compatible avec Anynet+. La Soundbar doit être connectée au téléviseur via un câble HDMI.

* Auto Power Link

Permet de synchroniser la Soundbar à une source optique connectée via la prise optique pour que le produit s'allume automatiquement lorsque vous allumez votre télévision. (Reportez-vous à la page 16)

Vous pouvez également activer la fonction **Wi-Fi SETUP** en appuyant longuement sur le bouton **Anynet+** de la télécommande pendant plus de 7 secondes.



- Soundbar est un nom dont Samsung est le propriétaire.
- Faire fonctionner le téléviseur en utilisant sa télécommande.

- Marche/Arrêt**
Permet d'allumer et d'éteindre l'alimentation.
- Volume**
Règle le niveau de volume de l'unité.
- Lecture/Pause**
Appuyez sur le bouton ►|| pour mettre en pause la lecture du fichier temporairement. Appuyez à nouveau sur le bouton ►|| pour lire le fichier sélectionné.
- Saut en arrière**
Si le périphérique que vous êtes en train de lire contient plus d'un fichier et que vous appuyez sur le bouton ◀◀, le fichier précédent est sélectionné.

SOUND EFFECT
Vous pouvez sélectionner les modes sonores : **STANDARD (Son Original), MUSIC, VOICE, SPORTS, CINEMA** et **NIGHT MODE** selon le type de source dont vous souhaitez profiter.

Sélectionnez le mode **STANDARD** si vous souhaitez apprécier le son d'origine.

((●)) SOUND
La fonction du son ambiophonique permet d'ajouter de la profondeur et de la grandeur au son. Appuyez plusieurs fois sur le bouton ((●)) SOUND pour faire défiler les réglages Surr.Sound : **ON - SURROUND SOUND, OFF - SURROUND SOUND**

STREAMING MUSIC
Appuyez sur le bouton **STREAMING MUSIC** pour écouter une station de radio Internet. Chaque fois que vous appuyez sur ce bouton, le Soundbar passe sur la station par défaut suivante, il fonctionne en boucle sur les 3 stations par défaut. Pour utiliser la fonction **STREAMING MUSIC**, la Soundbar doit être connectée au réseau. (Reportez-vous à la page 25)

DRC (Dynamic Range Control) *

Cette option vous permet d'appliquer un contrôle de plage dynamique de l'audio Dolby Digital, Dolby Digital Plus et Dolby TrueHD.

Appuyez sur le bouton **STREAMING MUSIC** et maintenez-le enfoncé, puis la fonction DRC (Dynamic Range Control) bascule de **ON** à **OFF** et inversement.

WOOFER

(* Utilisez les boutons ◀◀, ▶▶ pour régler le volume du caisson de graves.)

Appuyez sur le bouton **WOOFER**. Puis, utilisez les boutons ◀◀, ▶▶ pour régler le volume du caisson de graves de -12, -6 à +6.

Vous pouvez également activer la fonction **SPK ADD** de la Soundbar en appuyant longuement sur le bouton **WOOFER** de la télécommande pendant plus de 5 secondes.

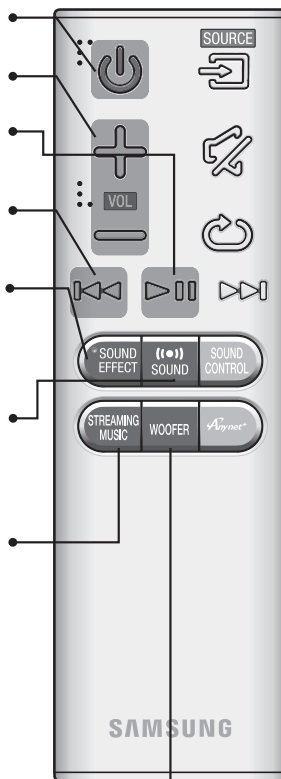

INSTALLATION DES PILES DANS LA TÉLÉCOMMANDE

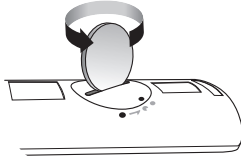
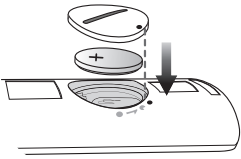
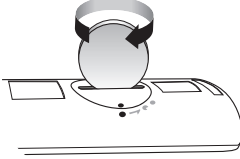
1. Utilisez une pièce de monnaie adaptée pour tourner le couvercle de la batterie de la télécommande dans le sens inverse des aiguilles d'une montre pour le retirer comme indiqué sur la figure ci-dessus.
2. Insérez une pile au lithium de 3V. Veillez à ce que le pôle positif (+) soit orienté vers le haut lors de l'insertion de la pile dans son logement. Mettez le couvercle sur la batterie et alignez le repère '+' l'un en face de l'autre comme indiqué sur la figure ci-dessus.
3. Utilisez une pièce de monnaie adaptée pour tourner le couvercle de la batterie de la télécommande dans le sens des aiguilles d'une montre jusqu'en butée pour le remettre en place.

INSTALLATION DE LA FIXATION MURALE

Vous pouvez utiliser le support de fixation mural pour fixer l'unité au mur.

PRÉCAUTIONS D'INSTALLATION

- Procédez à l'installation sur un mur vertical uniquement.
- Pour l'installation, évitez les températures extrêmes et l'humidité ou encore un mur pas assez solide pour supporter le poids de l'appareil.
- Vérifiez la solidité du mur. Si le mur n'est pas assez solide pour supporter l'appareil, renforcez le mur ou installez l'appareil sur un autre mur pouvant supporter son poids.
- Achetez et utilisez les vis de fixation ou l'ancrage appropriés au type de mur dont vous disposez (plaque de plâtre, fer forgé, bois, etc.). Si possible, fixez les vis de fixation dans les poteaux du mur.
- Achetez des vis pour fixation murale en fonction du type et de l'épaisseur du mur sur lequel vous souhaitez installer la Soundbar.
 - Diamètre : M5
 - Longueur : L 35 mm ou plus recommandée
- Branchez les câbles entre l'appareil et les périphériques externes avant de l'installer sur le mur.
- Veillez à éteindre et débrancher l'unité avant installation. Autrement, vous vous exposeriez à un risque de décharge électrique.

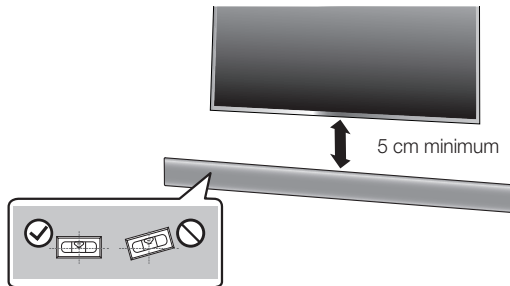

1. Placez le guide d'installation contre la surface murale.

- Le guide d'installation doit être de niveau.
- Si le téléviseur est monté sur le mur, installez la Soundbar à au moins 5 cm en dessous du téléviseur.

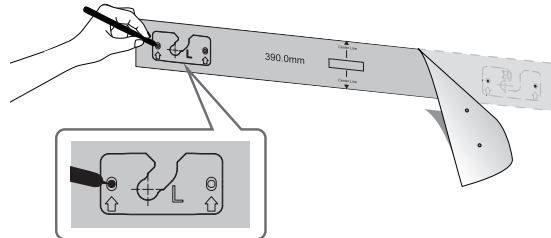

- ### 2. Indiquez la position sur laquelle les vis vont traverser le mur à l'aide d'un stylo, puis retirez le guide d'installation. Percez ensuite les trous pour les vis à l'aide d'un foret de taille adaptée.

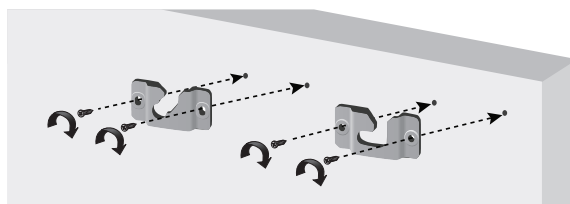

3. Serrez les fixations murales et les vis sur les positions indiquées.
 - Les fixations de gauche et de droite ont une forme différente. Assurez-vous de les positionner correctement.

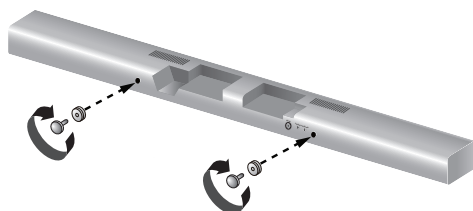

Fixation murale de la Soundbar

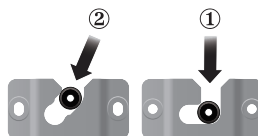

4. Serrez les deux vis du support sur les trous des vis à l'arrière du corps principal de la Soundbar, une sur la gauche et une sur la droite.



- Insérez le câble USB à l'arrière de la Soundbar avant de l'installer sur le mur.

5. Placez les vis des supports à l'arrière de la Soundbar dans les rainures des fixations murales. Pour une installation en toute sécurité, assurez-vous de pousser les vis des supports jusqu'au dessous des rainures.

INSTALLATION DU SUPPORT SANS SE REPORTER AU GUIDE D'INSTALLATION DE LA FIXATION MURALE

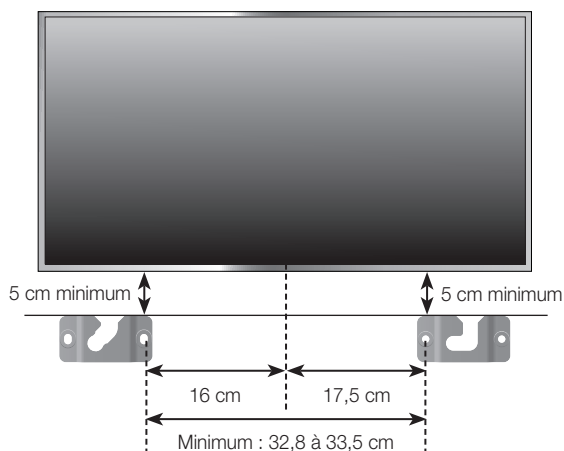

1. Placez la **Fixation rurale Gauche** sur la surface murale souhaitée et de manière parallèle au sol, comme indiqué ci-dessus. Indiquez la position des trous de vis sur le mur. Percez les trous pour les vis sur les positions indiquées.
2. Alignez les trous de vis sur la fixation murale de gauche avec les trous de vis sur le mur, puis vissez une vis dans le trou à son extrémité droite. Serrez la vis jusqu'à ce qu'elle soit correctement fixée au mur.
3. Placez la **Fixation rurale Droite** sur la surface murale souhaitée et de manière parallèle au sol, puis alignez-la avec la **Fixation rurale Gauche**, comme indiqué ci-dessus. Indiquez la position des trous de vis sur le mur. Percez les trous pour les vis sur les positions indiquées.
4. Alignez les trous de vis sur la fixation murale de droite avec les trous de vis sur le mur, puis vissez une vis dans le trou à son extrémité droite. Serrez la vis jusqu'à ce qu'elle soit correctement fixée au mur.
 - Si vous installez les fixations murales sous le téléviseur, assurez-vous de les positionner à au moins 5 cm en dessous du téléviseur et d'aligner les fixations avec le centre du téléviseur comme indiqué ci-dessus.
5. Insérez les vis à travers les trous restants, puis serrez-les.

DÉMONTAGE DE LA FIXATION MURALE

1. Tirez la Soundbar vers le haut comme indiqué sur l'illustration pour la détacher de la fixation murale.

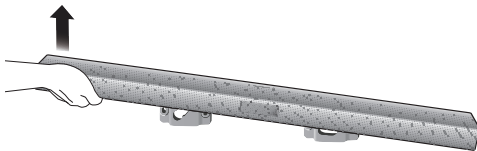

Démontage de la Soundbar du système de fixation murale

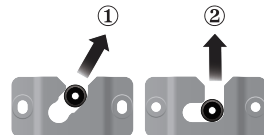

- Ne vous appuyez pas sur l'unité montée et évitez de la soumettre à des chocs ou des chutes.
- Fixez fermement l'unité au mur afin qu'elle ne tombe pas. La chute de l'appareil peut provoquer des blessures ou endommager le produit.
- Lorsque l'unité est fixée au mur, veillez à ce qu'un enfant ne tire pas sur les câbles de connexion au risque de faire tomber l'appareil.
- Pour optimiser l'installation d'une fixation murale, installez les enceintes à au moins 5 cm sous le téléviseur, si le téléviseur est monté sur le mur.
- Pour votre sécurité, dans le cas où vous ne l'utilisez pas en montage mural, veuillez installer l'unité sur une surface plane sécurisée où elle ne risque pas de tomber.



- Ne branchez pas le cordon d'alimentation de ce produit ou de votre téléviseur dans la prise murale avant que toutes les connexions entre les différents composants n'aient été effectuées.
- Avant de déplacer ou d'installer l'appareil, mettez-le hors tension et débranchez le cordon d'alimentation.

CONNEXION DU CAISSON DE GRAVES

CONNEXION AUTOMATIQUE AU CAISSON DE GRAVES

L'unité principale et le caisson de graves doivent être reliés automatiquement (connexion sans fil) lorsque l'unité principale et le caisson de graves sont allumés.

- Si elle est complètement connectée, la DEL bleue dans le caisson de graves arrête de clignoter.

CONNEXION MANUELLE AU CAISSON DE GRAVES

L'ID de lien du caisson de basses est pré-réglé en usine, et l'unité principale et le caisson doivent se connecter automatiquement (connexion sans fil) à la mise sous tension des deux. Si le témoin Link ne s'allume pas à la mise sous tension de l'unité principale et du caisson de basses, vous devrez régler l'ID tel qu'indiqué dans la procédure suivante.

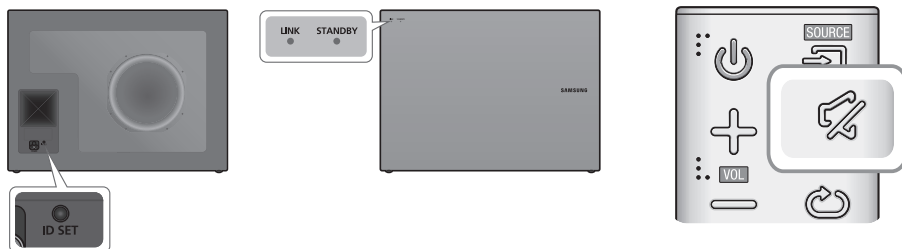

1. Branchez les cordons d'alimentation de l'unité principale et du caisson de graves dans une prise murale CA.
2. Appuyez pendant 5 secondes sur le bouton **ID SET** situé à l'arrière du caisson de graves à l'aide d'un petit objet pointu.
 - Le témoin de veille s'éteint et le témoin de liaison (LED bleue) clignote rapidement.
3. Alors que l'unité principale est hors tension (en mode STANDBY), appuyez sur la touche  (Silencieux) de la télécommande pendant 5 secondes.
4. Le message **ID SET** apparaît sur l'écran de la Soundbar.
5. Pour finaliser le lien, mettez l'unité principale sous tension lorsque la LED bleue du caisson de graves clignote.
 - L'unité principale et le caisson de basses sont à présent liés (connectés).
 - Le témoin de liaison (LED bleue) situé sur le caisson de graves doit être allumé.
 - Si le témoin Link (Lien) ne s'affiche pas en bleu, la liaison a échoué. Éteignez l'unité principale et recommencez à partir de l'étape 2.
 - Vous pouvez mieux profiter du son du caisson de graves sans fil en sélectionnant les effets sonores. (Reportez-vous à la page 10)



- Avant de déplacer ou d'installer l'appareil, mettez-le hors tension et débranchez le cordon d'alimentation.
- Si l'unité principale est hors tension, le caisson de graves sans fil sera en mode veille et la LED de veille située sur la partie supérieure s'allumera 30 secondes après le clignotement du témoin de liaison (LED bleue).
- Si vous utilisez un périphérique utilisant la même fréquence (2,4 GHz) que la barre audio près de la barre audio, l'interférence peut entraîner quelques interruptions de son.
- La distance de transmission d'une onde radioélectrique est d'environ 10 m, mais elle peut varier en fonction de l'environnement de fonctionnement. Si un mur en béton ou une paroi métallique se trouve entre l'unité principale et le module de réception sans fil, le système risque de ne pas fonctionner car les ondes radio ne peuvent pas traverser le métal.
- Si l'unité principale n'effectue pas de connexion sans fil, suivez les étapes 1 à 5 de la page précédente pour rétablir la connexion entre l'unité principale et le caisson de graves sans fil.



- L'antenne de réception sans fil est intégrée au caisson de graves sans fil. Maintenez l'appareil à l'abri de l'eau et de l'humidité.
- Pour un résultat d'écoute optimal, assurez-vous que la zone autour du caisson de graves sans fil est bien dégagée.

POSE DU NOYAU TORIQUE EN FERRITE SUR LE CORDON D'ALIMENTATION DE LA SOUNDBAR

Vous pouvez réduire le bruit provoqué par radiation électromagnétique en fixant le noyau en ferrite au cordon d'alimentation de votre Soundbar.

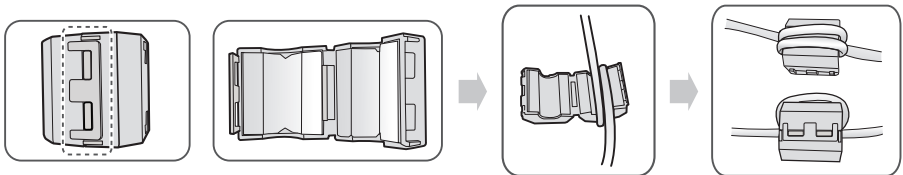

1. Déverrouillez et ouvrez le noyau en ferrite.
2. Enroulez deux fois le câble d'alimentation celui de la Soundbar autour du noyau en ferrite. (Commencez l'enroulement à 5 à 10 cm du noyau).
3. Fermez le noyau en ferrite en appuyant dessus jusqu'à ce qu'il émette un clic.

<Câble d'alimentation de la Soundbar>

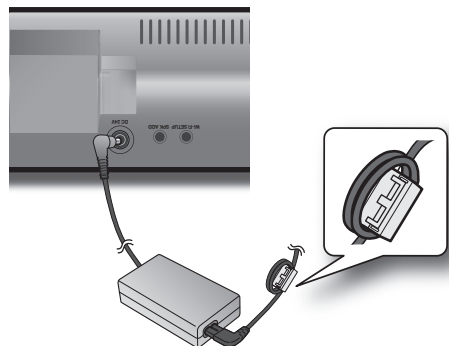

CONNEXION DE L'APPAREIL À UN TÉLÉVISEUR

CONNEXIONS AVEC LE TÉLÉVISEUR À L'AIDE D'UN CÂBLE OPTIQUE (NUMÉRIQUE)

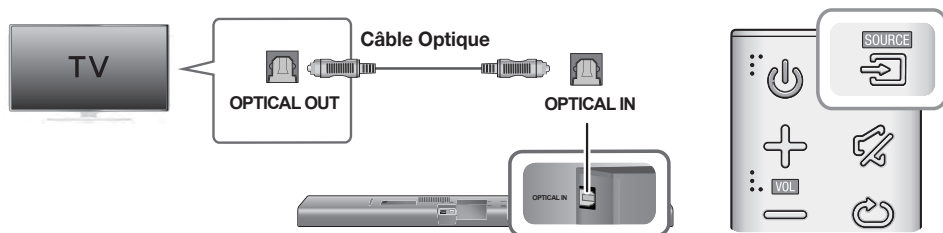

1. Branchez l'entrée **OPTICAL IN** (Audio) sur le Soundbar de la prise OPTICAL OUT du téléviseur.
2. Appuyez sur le bouton  (Source) situé sur le panneau supérieur de l'unité principale ou sur le bouton **SOURCE** de la télécommande pour sélectionner le mode **D.IN**.

► Auto Power Link

Si vous avez connecté l'unité principale à un téléviseur à l'aide d'un câble optique numérique, activez la fonction Auto Power de sorte que la barre audio s'allume automatiquement lorsque vous allumez votre téléviseur.

AUTO POWER LINK	Affichage
ACTIVÉ	OFF - ANYNET+ / ON - POWER LINK
DÉSACTIVÉ	ON - ANYNET+ / OFF - POWER LINK

1. Connectez le Soundbar et un téléviseur avec un câble optique.
2. Appuyez sur le bouton  (Source) situé sur le panneau supérieur de l'unité principale ou sur le bouton **SOURCE** de la télécommande pour sélectionner le mode **D.IN**.
3. Appuyez sur le bouton **Anynet+** de la télécommande pour activer et désactiver la fonction Auto Power Link.



- Selon le périphérique connecté, la fonction Auto Power Link peut ne pas fonctionner.

CONNEXIONS AVEC LE TÉLÉVISEUR À L'AIDE D'UN CÂBLE HDMI (NUMÉRIQUE)

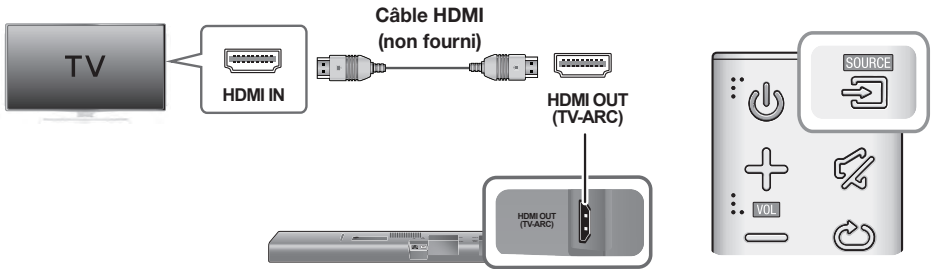

1. À l'aide d'un câble HDMI (non fourni), connectez la prise **HDMI OUT (TV-ARC)** située à l'arrière de l'appareil à la prise HDMI IN de votre téléviseur.
2. Appuyez sur le bouton  (Source) situé sur le panneau supérieur de l'unité principale ou sur le bouton **SOURCE** de la télécommande pour sélectionner le mode **D.IN**.



- Le HDMI est une interface qui permet la transmission par voie numérique de données audio et vidéo à l'aide d'un simple connecteur.
- Si le téléviseur fournit un port ARC, connectez le câble HDMI sur le port HDMI IN (ARC).
- Il est recommandé d'utiliser un câble HDMI sans noyau si possible. Si vous utilisez un câble HDMI avec noyau, utilisez-en un dont le diamètre est inférieur à 14 mm.
- La fonction Anynet+ doit être activée.
- La fonction sera indisponible si le câble HDMI ne prend pas en charge ARC.

TV SOUNDCONNECT

Vous pouvez apprécier le son du téléviseur à travers le Soundbar connecté à un Téléviseur Samsung qui prend en charge la fonction TV SoundConnect.



1. Allumez le téléviseur et le Soundbar.
 - Activez le menu du téléviseur.
 - Accédez aux Réglages des enceintes à partir de l'onglet "Son".
 - Réglez le menu "Ajouter un nouveau périphérique" sur "Activé"
2. Appuyez sur le bouton  (Source) situé sur le panneau supérieur de l'unité principale ou sur le bouton **SOURCE** de la télécommande pour sélectionner le mode **TV**.
3. Sur le téléviseur, un message demandant si vous souhaitez activer la fonction TV SoundConnect apparaît.
4. Sélectionnez **<Oui>** pour terminer la connexion du téléviseur à la Soundbar via la télécommande du téléviseur.



- Commutez le mode du Soundbar de TV à un autre mode met fin automatiquement à la fonction TV SoundConnect.
- Pour connecter le Soundbar à un autre téléviseur, la connexion existante doit être fermée.
- Fermez la connexion au téléviseur existant, puis appuyez sur le bouton ►|| de la télécommande pendant 5 secondes pour établir la connexion à un autre téléviseur.



- La fonction TV SoundConnect (SoundShare) est prise en charge par certains téléviseurs Samsung disponibles depuis 2012. Vérifiez si votre téléviseur prend en charge la fonction TV SoundConnect (SoundShare) avant de commencer. (Pour plus d'informations, reportez-vous au manuel d'utilisation du téléviseur.)
 - Si votre téléviseur Samsung est sorti avant 2014, vérifiez le menu de réglages SoundShare.
 - Si la distance entre le téléviseur et le Soundbar dépasse 10 m, la connexion peut ne pas être stable ou l'audio peut être discontinu. Si tel est le cas, déplacez le téléviseur ou le Soundbar afin qu'il soit dans la plage opérationnelle et rétablissez ensuite la connexion TV SoundConnect.
 - Portée pour la plage de fonctionnement de TV SoundConnect:
 - Portée recommandée pour l'appariement : 2 m maxi.
 - Portée de fonctionnement recommandée : 10 m maxi.
 - Les boutons Lecture/Pause, Suivant et Précédent situés sur la barre audio ou la télécommande de la barre audio ne commandent pas le téléviseur.
-

CONNEXIONS AVEC LE PÉRIPHÉRIQUE EXTERNE

CÂBLE HDMI

HDMI est une interface numérique standard qui permet de connecter des appareils tels qu'un téléviseur, un projecteur, un lecteur de DVD, un lecteur de disques Blu-ray un décodeur, etc.

Comme l'interface HDMI transmet des signaux numériques de la plus haute qualité, vous pouvez profiter d'une qualité vidéo et audio supérieure à la source numérique initialement créée.

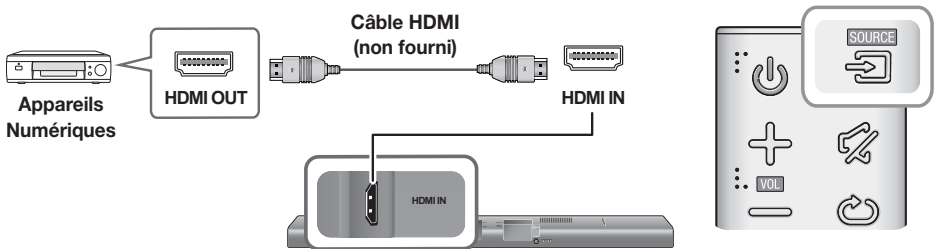

1. À l'aide d'un câble HDMI (non fourni), connectez la prise **HDMI IN** située à l'arrière de l'appareil à la prise HDMI OUT de vos périphériques numériques.
2. Appuyez sur le bouton  (Source) situé sur le panneau supérieur de l'unité principale ou sur le bouton **SOURCE** de la télécommande pour sélectionner le mode **HDMI**.

CÂBLE OPTIQUE OU AUX

Cet appareil est équipé d'une prise d'entrée numérique optique et d'une prise d'entrée analogique audio, ce qui vous permet de disposer de deux méthodes de connexion à un périphérique externe.

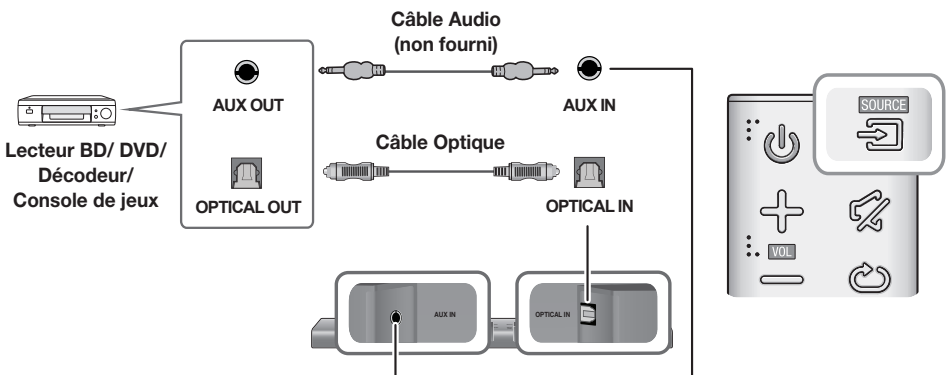

► Câble AUX

1. Connectez la prise **AUX IN** (Audio) de l'unité principale à la prise AUDIO OUT du téléviseur ou du périphérique source.
2. Appuyez sur le bouton  (Source) situé sur le panneau supérieur de l'unité principale ou sur le bouton **SOURCE** de la télécommande pour sélectionner le mode **AUX**.

► Câble Optique

1. Connectez la prise **OPTICAL IN** (Audio) de l'unité principale à la prise OPTICAL OUT du téléviseur ou du périphérique source.
2. Appuyez sur le bouton  (Source) situé sur le panneau supérieur de l'unité principale ou sur le bouton **SOURCE** de la télécommande pour sélectionner le mode **D.IN**.

USB

Vous pouvez lire des fichiers musicaux sur les périphériques de stockage USB via la barre audio.

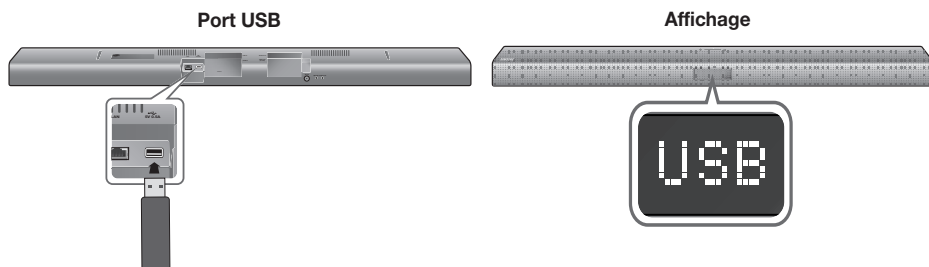

1. Connectez le périphérique USB au port USB de l'appareil.
2. Appuyez sur le bouton  (Source) situé sur le panneau supérieur de l'unité principale ou sur le bouton **SOURCE** de la télécommande pour sélectionner le mode **USB**.
3. **USB** apparaît sur l'écran d'affichage.
 - La connexion Soundbar au périphérique USB est terminée.
 - Il s'éteint automatiquement (Auto Power Off) si aucun périphérique USB n'a été connecté après plus de 15 minutes.

► Avant de connecter un périphérique USB

L'utilisateur doit connaître les points suivants :

- Si le nom de fichier d'un fichier ou d'un dossier sur un périphérique USB dépasse 10 caractères, il ne s'affiche pas sur l'écran du Soundbar.
- Ce produit peut ne pas être compatible avec certains types de support de stockage USB.
- Les systèmes de fichiers FAT16 et FAT32 sont pris en charge.
 - Le système de fichiers NTFS n'est pas pris en charge.
- Connectez un périphérique USB directement au port USB du produit. Dans le cas contraire, vous pouvez rencontrer un problème de compatibilité USB.
- Ne connectez pas plusieurs périphériques de stockage au produit via un lecteur à cartes multiples. Il peut ne pas fonctionner correctement.

- Les protocoles PTP des caméras numériques ne sont pas pris en charge.
- Ne retirez pas le périphérique USB lorsque les fichiers sont en cours de transfert.
- Les fichiers musicaux protégés par la technologie DRM (MP3, WMA) d'un site Web commercial ne peuvent pas être lus.
- Les disques durs externes ne sont pas pris en charge.
- Les téléphones mobiles ne sont pas pris en charge.
- Liste de compatibilités:

Extension	Codec	Débit d'échantillonnage	Débit binaire
*.mp3	MPEG 1 Layer1	32/44,1/48	32 ~ 448 kbps
	MPEG 1 Layer2	32/44,1/48	32 ~ 384 kbps
	MPEG 1 Layer3	32/44,1/48	32 ~ 320 kbps
	MPEG 2 Layer3	16/22,05/24/32/44,1/48	8 ~ 160 kbps
	MPEG 2,5 Layer3	8/11,025/12/16/22,05/24/32/44,1/48	8 ~ 160 kbps
*.wma	Wave_Format_MSAudio1	-	-
	Wave_Format_MSAudio2	-	-
	WMA Professional	Non pris en charge	-
*.wav	-	8 KHz ~ 192 KHz	~ 8,8 Mbps
*.ogg	-	8 KHz ~ 48 KHz	-
*.flac	-	8 KHz ~ 192 KHz	~ 5,6 Mbps
*.m4a	Alac (Apple lossless Audio codec)	8 KHz ~ 192 KHz	~ 1 Mbps
*.ape	MON-KEY Audio	8 KHz ~ 48 KHz	~ 1 Mbps
*.aif	Format de fichier interchangeable Audio	8 KHz ~ 192 KHz	~ 4,4 Mbps



- S'il y a trop de dossiers et de fichiers stockés sur la clé USB, la lecture peut prendre un certain temps.

MODE D'ENTRÉE

Appuyez sur le bouton  (Source) situé sur le panneau supérieur de l'unité principale ou sur le bouton **SOURCE** de la télécommande pour sélectionner le mode que vous souhaitez.

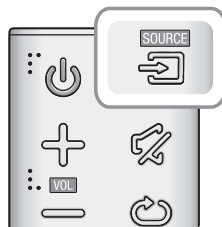

Mode d'entrée	Affichage
Entrée Optique numérique Entrée ARC (SORTIE HDMI)	D.IN
Entrée AUX	AUX
Entrée HDMI	HDMI
Mode BLUETOOTH	BT
TV SoundConnect	TV
Mode USB	USB

L'appareil s'éteint automatiquement sous les conditions suivantes:

- Mode D.IN/HDMI/BT/TV/USB/ARC
 - S'il n'y a aucun signal audio pendant 15 minutes.
- Mode AUX

Pour ON ou OFF la fonction d'allumage/extinction automatique Appuyez sur le bouton **▶▶** pendant 5 secondes.

ON - AUTO POWER DOWN / OFF - AUTO POWER DOWN apparaît sur l'écran.

- Si le câble AUX n'est pas connecté pendant 15 minutes.
- Si aucune entrée de TOUCHE n'est reçue durant 8 heures lorsque le câble AUX est branché.

BLUETOOTH

Vous pouvez connecter un périphérique Bluetooth à l'Ensemble Soundbar pour écouter de la musique avec un son stéréo de haute qualité, tout cela sans fil!

POUR CONNECTER LE SYSTÈME SOUNDBAR À UN PÉRIPHÉRIQUE BLUETOOTH

Vérifiez si le périphérique Bluetooth prend en charge la fonction des écouteurs stéréo compatible Bluetooth.

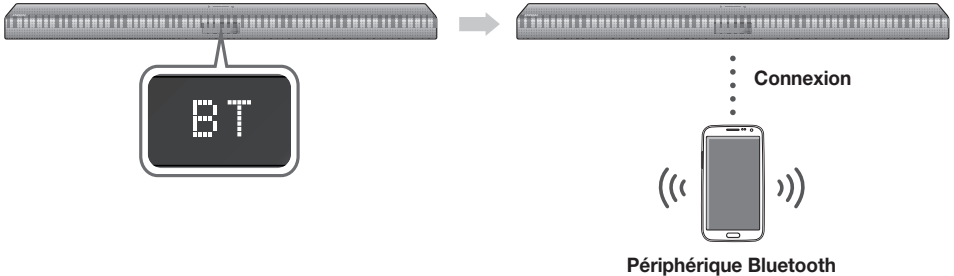

- Appuyez sur le bouton  (Source) situé sur le panneau supérieur de l'unité principale ou sur le bouton **SOURCE** de la télécommande pour sélectionner le mode **BT**.
 - Le message **BT READY** apparaît sur la façade de la Soundbar.
- Sélectionnez le menu Bluetooth sur le périphérique Bluetooth que vous désirez connecter. (Reportez-vous pour cela au manuel d'utilisation de ce périphérique.)
- Sélectionnez « **[Samsung] Soundbar** » dans la liste.
 - Lorsque le Soundbar est connecté à l'appareil Bluetooth, **[Nom du périphérique Bluetooth]** → **BT** s'affiche à l'écran.
 - Le nom du périphérique peut uniquement être affiché en anglais. Un soulignement " _ " sera affiché si le nom n'est pas en anglais.
 - Si le fait d'associer le périphérique Bluetooth et le système Soundbar a échoué, supprimez le précédent « **[Samsung] Soundbar** » identifié par le périphérique Bluetooth et faites-lui rechercher le système Soundbar à nouveau.
- Lisez de la musique sur le périphérique connecté.
 - Vous pouvez écouter de la musique lue sur le périphérique Bluetooth connecté via le système Soundbar.
 - En mode **BT**, les fonctions Lecture/Pause/Suivant/Précédent ne sont pas disponibles. Cependant, ces fonctions sont disponibles dans les périphériques Bluetooth qui prennent en charge la fonctionnalité AVRCP.



- Si le code PIN de sécurité est demandé lors de la connexion d'un périphérique Bluetooth, entrez <0000>.
- Un seul périphérique Bluetooth peut être associé à la fois.
- La connexion Bluetooth sera terminée lorsque le Soundbar sera éteint.
- Le Soundbar peut ne pas effectuer la recherche ou la connexion Bluetooth correctement dans les cas suivants:
 - En présence d'un champ électrique puissant autour du système Soundbar.
 - Si plusieurs périphériques Bluetooth sont associés simultanément au système Soundbar.
 - Si le périphérique Bluetooth est éteint, mal positionné ou s'il connaît des dysfonctionnements.
 - Notez que des appareils tels que des fours à micro-ondes, des adaptateurs LAN sans fil, des lampes fluorescentes et des fours à gaz pour chauffage des locaux utilisent la même plage de fréquences que le périphérique Bluetooth, ce qui peut provoquer des interférences électriques.

FONCTIONS

- Le Soundbar prend en charge les données SBC (44,1 kHz, 48 kHz).
- Effectuez uniquement la connexion à un périphérique Bluetooth qui prend en charge la fonction A2DP (AV).
- Vous ne pouvez pas connecter le Soundbar à un périphérique Bluetooth qui prend en charge uniquement la fonction HF (Mains libres).
- Lorsque vous avez apparié la barre audio à un périphérique Bluetooth, sélectionner « **[Samsung] Soundbar** » parmi la liste des périphériques connectés à ce périphérique placera automatiquement la barre audio en mode **BT**.
- Disponible uniquement si le Soundbar est listé dans les périphériques appariés du périphérique Bluetooth. (Le périphérique Bluetooth et le Soundbar doivent être appariés au préalable au moins une fois)
- Le Soundbar apparaîtra dans la liste des périphériques recherchés du périphérique Bluetooth uniquement lorsque le Soundbar affiche **BT READY**.
- En mode TV SoundConnect, le Soundbar ne peut pas être apparié à un autre périphérique Bluetooth.

POUR DÉCONNECTER LE PÉRIPHÉRIQUE BLUETOOTH DU SYSTÈME SOUNDBAR

Vous pouvez déconnecter le périphérique Bluetooth du système Soundbar. Pour les instructions, reportez-vous au manuel d'utilisation de ce périphérique.

- Le système Soundbar sera déconnecté.
- Lorsque le système Soundbar est déconnecté du périphérique Bluetooth, le système Soundbar affiche **BT DISCONNECTED** en façade.

POUR DÉCONNECTER LE SYSTÈME SOUNDBAR DU PÉRIPHÉRIQUE BLUETOOTH

Appuyez sur le bouton **SOURCE** de la télécommande ou sur le bouton  (Source) sur le panneau supérieur de l'appareil pour passer du mode **BT** à un autre mode ou éteindre le Soundbar.

- Le périphérique Bluetooth attend un certain temps la réponse du système Soundbar avant de mettre fin à la connexion. (Le temps de déconnexion peut varier en fonction du périphérique Bluetooth.)



- En mode Bluetooth, la connexion sera perdue si la distance entre le système Soundbar et le périphérique Bluetooth dépasse 10 m.
- Le système Soundbar s'éteint après 15 minutes en état Prêt.

► À propos du Bluetooth

Le système Bluetooth est une technologie qui permet de connecter facilement entre eux des périphériques compatibles Bluetooth à l'aide d'une liaison sans fil courte distance.

- Ce périphérique Bluetooth peut générer du bruit ou créer des dysfonctionnements en fonction des conditions d'utilisation lorsque:
 - Une partie du corps de l'appareil est en contact avec le système de réception/transmission du périphérique Bluetooth ou du système Soundbar.
 - Il est soumis à des variations électriques provenant d'obstructions provoquées par un mur, un coin ou des cloisonnements de bureaux.
 - Il est exposé à des interférences électriques provenant d'appareils utilisant la même bande de fréquences (exemple : équipements médicaux, fours à micro-ondes et réseaux LAN sans fil).
- Associer le système Soundbar et le périphérique Bluetooth tout en maintenant une faible distance.
- Plus la distance est grande entre l'Soundbar et le périphérique Bluetooth, plus la qualité de la transmission se dégrade. Si la distance excède la plage opérationnelle Bluetooth, la connexion est perdue.
- Dans les zones où la réception est faible, la connexion Bluetooth peut ne pas fonctionner correctement.
- La connexion Bluetooth ne fonctionne que lorsqu'elle est proche de l'appareil. La connexion s'interrompt automatiquement lorsque cette plage est dépassée. Même si la distance est respectée, il est possible que la qualité sonore soit détériorée par des obstacles (ex. : murs, portes).

UTILISATION DE LA FONCTION NETWORK STANDBY ON

La fonction Network Standby On si la connexion sans fil a été correctement établie entre le périphérique intelligent et la Soundbar. Cette fonction active la Soundbar automatiquement lorsque le périphérique intelligent essaie de se connecter à la Soundbar via Bluetooth ou Wi-Fi. Si la Soundbar a été activée via une connexion Bluetooth, son mode d'entrée est automatiquement défini sur **BT**. L'activation de la Soundbar via Wi-Fi n'est disponible qu'en utilisant l'application. Pour obtenir plus d'informations à ce sujet, reportez-vous au manuel en ligne.

1. Connectez le périphérique intelligent à votre Soundbar.
2. Activez la fonction Network Standby On en appuyant sur le bouton ►► situé sur la télécommande de la Soundbar pendant plus de 5 secondes. Vous pouvez désactiver la fonction en appuyant à nouveau sur le bouton ►► pendant plus de 5 secondes.



- Disponible uniquement si la Soundbar est listée parmi les périphériques associés du périphérique intelligent. (Le périphérique intelligent et la Soundbar doivent avoir été préalablement associés au moins une fois.)
- La Soundbar apparaîtra dans la liste des périphériques recherchés du périphérique intelligent uniquement lorsque la Soundbar affiche [BT READY] ou [WIFI READY].
- Dans le mode TV SoundConnect, la Soundbar peut ne pas être associée à un périphérique intelligent.
- Si la fonction Network Standby On ne marche pas
 - La fonction Network Standby On est désactivée.
- La connexion Wi-Fi à la Soundbar sera interrompue si son cordon d'alimentation est débranché ou si l'alimentation est coupée. Allumez la Soundbar et procédez à une nouvelle connexion.

UTILISATION DU MULTIROOM LINK

Une fois que la Soundbar est connectée à un périphérique intelligent avec Multiroom App, vous pouvez connecter des périphériques Samsung Multiroom sans fil ensemble.

AVANT DE DÉMARRER

► Bases de communication

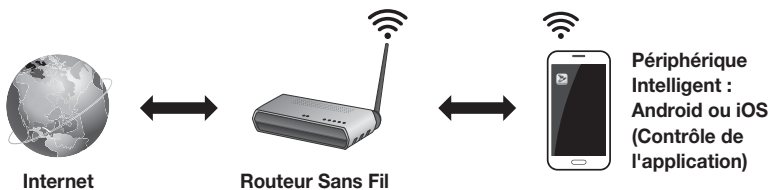

1. Exigences: Routeur sans fil, périphérique intelligent
2. Le routeur sans fil doit être connecté à Internet.
3. Le périphérique intelligent doit être relié au routeur via une connexion Wi-Fi.

INSTALLATION DE L'APPLICATION SAMSUNG MULTIROOM

Pour utiliser la Soundbar, vous devez télécharger et installer l'application Samsung Multiroom en accédant à l'application via Google play ou App Store. Une fois l'application Samsung Multiroom installée, vous pouvez lire les fichiers musicaux enregistrés dans votre périphérique intelligent, et écouter de la musique depuis les périphériques connectés, depuis d'autres fournisseurs de contenu, et depuis des stations de radio Internet.

► Android ou iOS

Téléchargez l'application Samsung Multiroom depuis l'application Google Play ou App Store de votre périphérique intelligent.

* Recherche de marché : Samsung Multiroom



ou



► Accéder à l'application Samsung Multiroom

Pour accéder à l'application Samsung Multiroom, appuyez sur l'icône de l'application Multiroom sur votre périphérique intelligent.

CONNEXION DE LA SOUNDBAR À VOTRE RÉSEAU

Sélectionnez ensuite l'application Samsung Multiroom sur votre périphérique intelligent.

Suivez les directives sur l'écran de votre périphérique intelligent.



- Pour obtenir plus d'informations à ce sujet, reportez-vous au manuel en ligne.
 - Manuel en ligne : www.Samsung.com → Assistance → Recherche du nom de produit → Téléchargement du fichier PDF HW-J650 ou HW-J651
- Lorsque vous êtes connecté à un réseau câblé, essayez d'utiliser le câble CAT 7 pour vous connecter.

MISE À JOUR LOGICIELLE

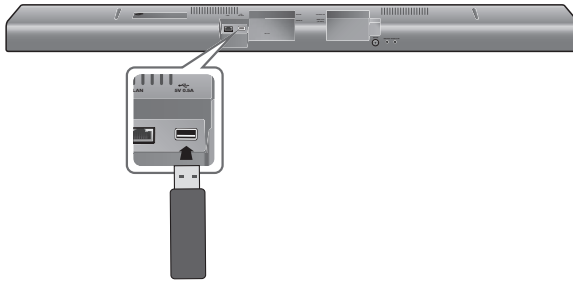

MISE À JOUR VIA USB

Samsung peut proposer à l'avenir des mises à jour pour le micrologiciel du système de la Soundbar.

Si une mise à jour est proposée, vous pouvez mettre le micrologiciel à jour en connectant un périphérique USB, contenant la mise à jour du micrologiciel, au port USB de votre Soundbar.

Notez qu'en présence de plusieurs fichiers de mise à jour, vous devez simplement les charger sur le périphérique USB et les utiliser pour mettre à jour le micrologiciel l'un après l'autre.

Veuillez visiter le site Web Samsung.com ou contacter le centre d'assistance téléphonique de Samsung pour recevoir de plus amples informations concernant le téléchargement des fichiers de mise à jour.

1. Lorsque la Soundbar est désactivée, connectez le périphérique de stockage USB contenant le micrologiciel de mise à jour sur le port USB de la Soundbar.
2. Activez la Soundbar. **UPDATE** apparaît à l'écran et la mise à jour commence d'ici 3 minutes.
 - Une fois que la mise à jour est terminée, la Soundbar se désactive et s'active automatiquement.

► Si UPDATE n'est pas affiché

1. Éteignez la Soundbar, branchez le périphérique de stockage USB contenant les fichiers de mise à jour sur le port USB de la Soundbar.
2. Débranchez le cordon d'alimentation, puis branchez-le à nouveau et allumez l'appareil.



- Insérez un périphérique USB contenant la mise à jour du micrologiciel dans le port USB situé sur l'unité principale.
- La mise à jour du micrologiciel peut ne pas fonctionner correctement si les fichiers audio pris en charge par la barre audio dans le périphérique de stockage USB.
- Ne débranchez pas l'alimentation ni ne retirez pas le périphérique USB alors que les mises à jour sont en cours d'application. L'unité principale s'éteint automatiquement une fois que la mise à jour du micrologiciel est terminée.

FONCTIONS

- Après la mise à jour, tous les paramètres sont réinitialisés sur leurs valeurs par défaut. Nous vous recommandons de noter vos réglages, vous pourrez ainsi aisément les réinitialiser après la mise à jour. Notez que la mise à jour du micrologiciel réinitialise également la connexion du caisson de graves. Si la connexion au caisson de graves n'est pas ré-établie automatiquement après la mise à jour, reportez-vous à la page 14. En cas d'échec de la mise à jour du micrologiciel, nous vous recommandons de convertir le périphérique USB au format FAT16 et de réessayer la mise à jour.
 - Ne formatez pas la clé USB au format NTFS. Le Soundbar ne prend pas en charge le système de fichiers NTFS.
 - Tout dépendant du fabricant, le USB pourrait ne pas être compatible.
-

MISE À JOUR AUTOMATIQUE

Même si la Soundbar est éteinte, elle recherche la dernière version logicielle et se met à jour automatiquement si elle est connectée à Internet.



- La Soundbar est configurée pour se mettre à jour automatiquement par défaut.
 - Pour utiliser la fonction de mise à jour automatique, la Soundbar doit être connectée à Internet.
 - La connexion Wi-Fi à la Soundbar sera interrompue si son cordon d'alimentation est débranché ou si l'alimentation est coupée. Allumez la Soundbar et procédez à une nouvelle connexion.
-

TÉPANNAGE

Avant de contacter l'assistance, veuillez lire ce qui suit.

L'ensemble ne s'allume pas.

- | | |
|--|---|
| <ul style="list-style-type: none"> Le cordon d'alimentation est-il branché dans la prise? | → Branchez la fiche d'alimentation électrique dans la prise murale. |
|--|---|

La fonction ne s'active pas lorsque vous appuyez sur le bouton correspondant.

- | | |
|--|---|
| <ul style="list-style-type: none"> L'air est-il chargé en électricité statique? | → Débranchez la fiche d'alimentation électrique et rebranchez-la. |
|--|---|

Aucun son n'est émis.

- | | |
|--|---|
| <ul style="list-style-type: none"> La fonction Silencieux est-elle activée? Le volume est-il réglé au minimum? | <ul style="list-style-type: none"> → Appuyez sur le bouton  (Silencieux) pour annuler la fonction. → Permet de régler le Volume. |
|--|---|

La télécommande ne fonctionne pas.

- | | |
|---|--|
| <ul style="list-style-type: none"> Les piles sont-elles usées? La distance entre la télécommande et l'unité principale est-elle trop importante ? | <ul style="list-style-type: none"> → Remplacez-les. → Rapprochez-vous de l'appareil. |
|---|--|

La fonction TV SoundConnect (appariement du téléviseur) a échoué.

- | | |
|---|---|
| <ul style="list-style-type: none"> Votre téléviseur prend-il en charge TV SoundConnect? La version du micrologiciel du téléviseur est-elle la plus récente? Une erreur s'est-elle produite lors de la connexion? Réinitialisez le mode TV et connectez à nouveau. | <ul style="list-style-type: none"> → TV SoundConnect est pris en charge par certains téléviseurs Samsung commercialisés après 2012. Vérifiez si votre téléviseur prend en charge TV SoundConnect. → Mettez votre téléviseur à jour avec la version du micrologiciel la plus récente. → Contactez le centre d'appels Samsung. → Appuyez et maintenez le bouton  pendant 5 secondes pour réinitialiser la connexion TV SoundConnect. |
|---|---|

La LED rouge sur le caisson de graves clignote et le caisson de graves ne produit aucun son.

- | | |
|---|--|
| <ul style="list-style-type: none"> Votre caisson de graves peut ne pas être connecté au corps principal de l'appareil. | → Essayez de reconnecter votre caisson de graves. (Reportez-vous en page 14) |
|---|--|

Le caisson de graves bourdonne et vibre sensiblement.

- | | |
|--|--|
| <ul style="list-style-type: none"> Essayez d'ajuster les vibrations de votre caisson de graves. | → Appuyez sur le bouton WOOFER de votre télécommande pour ajuster sa valeur (entre -12, -6 à +6). |
|--|--|

SPÉCIFICATIONS

Nom du modèle	HW-J650 / HW-J651		
GÉNÉRAL	USB		5V / 0,5A
	Poids	Unité principale	2,4 kg
		Caisson de basses (PS-WJ650 / PS-WJ651)	6,8 kg
	Dimensions (L x H x P)	Unité principale	1060 x 51 x 71,5 mm
		Caisson de basses (PS-WJ650 / PS-WJ651)	452 x 335 x 154 mm
	Plage de températures en fonctionnement		de +5 à +35 °C
Plage d'humidité en fonctionnement		de 10 à 75 %	
AMPLIFICATEUR	Puissance de sortie nominale	Unité principale	40W/CH x 4, 8 OHM, THD=10%, 1KHz
		Caisson de basses (PS-WJ650 / PS-WJ651)	160W, 3 OHM, THD=10%, 100Hz
	Rapport signal/bruit (entrée analogique)		65 dB
	Séparation (1 kHz)		65 dB

* Le rapport signal/bruit, la distorsion, la séparation et la sensibilité utilisable sont basés sur des mesures effectuées à l'aide des directives AES (Audio Engineering Society).

* Caractéristiques nominales

- Samsung Electronics Co., Ltd se réserve le droit de modifier les caractéristiques sans préavis.
- Le poids et les dimensions sont approximatifs.
- Pour l'alimentation et la consommation d'énergie, reportez-vous à l'étiquette apposée sur l'appareil.

※ **Attention** : le produit redémarre automatiquement si vous activez/désactivez le Wi-Fi/Ethernet.

Consommation globale d'énergie en veille (W) (Tous les ports du réseau sont en état activé "ON")		7,3W
Wi-Fi/Ethernet	Méthode de désactivation du port	Appuyez sur le bouton Wi-Fi SETUP sur le produit pendant 30 secondes pour activer/désactiver le Wi-Fi/Ethernet.
Bluetooth	Méthode de désactivation du port	Appuyez sur le bouton SPK ADD sur le produit pendant 30 secondes pour activer/désactiver le Bluetooth.

※ **Avis de licence libre**

- Pour toute requête et demande concernant les sources ouvertes, contactez Samsung via e-mail à l'adresse (oss.request@samsung.com).



Par la présente, Samsung Electronics déclare que cet équipement est conforme aux exigences principales et autres dispositions relatives à la Directive 1999/5/EC.

La déclaration de conformité originale se trouve sur le site <http://www.samsung.com>, allez sur Support (Assistance) > Search Product Support (Recherche assistance produit) et saisissez le nom du modèle.

Cet appareil peut être utilisé dans tous les pays de l'Union Européenne.

Cet appareil ne peut être utilisé qu'en intérieur.



Comment contacter Samsung dans le monde

Si vous avez des suggestions ou des questions concernant les produits Samsung, veuillez contacter le Service Consommateurs Samsung.

Area	Contact Centre ☎	Web Site
■ Europe		
U.K	0330 SAMSUNG (7267864)	www.samsung.com/uk/support
IRE	0818 717100	www.samsung.com/ie/support
GERMANY	0180 6 SAMSUNG bzw. 0180 6 7267864* (*0,20 €/Anruf aus dem dt. Festnetz, aus dem Mobilfunk max. 0,60 €/Anruf)	www.samsung.com/de/support
FRANCE	01 48 63 00 00	www.samsung.com/fr/support
ITALIA	800-SAMSUNG (800.7267864)	www.samsung.com/it/support
SPAIN	0034902172678	www.samsung.com/es/support
PORTUGAL	808 20 7267	www.samsung.com/pt/support
LUXEMBURG	261 03 710	www.samsung.com/support
NETHERLANDS	0900-SAMSUNG (0900-7267864) (€ 0,10/Min)	www.samsung.com/nl/support
BELGIUM	02-201-24-18	www.samsung.com/be/support (Dutch) www.samsung.com/be_fr/support (French)
NORWAY	815 56480	www.samsung.com/no/support
DENMARK	70 70 19 70	www.samsung.com/dk/support
FINLAND	030-6227 515	www.samsung.com/fi/support
SWEDEN	0771 726 7864 (0771-SAMSUNG)	www.samsung.com/se/support
POLAND	801-172-678* lub +48 22 607-93-33* * (koszt połączenia według taryfy operatora)	www.samsung.com/pl/support
HUNGARY	0680SAMSUNG (0680-726-786) 0680PREMIUM (0680-773-648)	www.samsung.com/hu/support
SLOVAKIA	0800 - SAMSUNG (0800-726 786)	www.samsung.com/sk/support
AUSTRIA	0800-SAMSUNG (0800-7267864) [Only for Premium HA] 0800-366661 [Only for Dealers] 0810-112233	www.samsung.com/at/support



[Élimination des batteries de ce produit]

(Applicable aux pays disposant de systèmes de collecte séparés)

Le symbole sur la batterie, le manuel ou l'emballage indique que les batteries de ce produit ne doivent pas être éliminées en fin de vie avec les autres déchets ménagers. L'indication éventuelle des symboles chimiques Hg, Cd ou Pb signifie que la batterie contient des quantités de mercure, de cadmium ou de plomb supérieures aux niveaux de référence stipulés dans la directive CE 2006/66.

Si les batteries ne sont pas correctement éliminées, ces substances peuvent porter préjudice à la santé humaine ou à l'environnement.

Afin de protéger les ressources naturelles et d'encourager la réutilisation du matériel, veuillez à séparer les batteries des autres types de déchets et à les recycler via votre système local de collecte gratuite des batteries.

Area	Contact Centre ☎	Web Site
SWITZERLAND	0800 726 78 64 (0800-SAMSUNG)	www.samsung.com/ch/support (German) www.samsung.com/ch_fr/support (French)
CZECH	800 - SAMSUNG (800-726786)	www.samsung.com/cz/support
CROATIA	072 726 786	www.samsung.com/hr/support
BOSNIA	055 233 999	www.samsung.com/support
MONTENEGRO	020 405 888	www.samsung.com/support
SLOVENIA	080 697 267 (brezplačna številka) 090 726 786 (0,39 EUR/min) Klicni center vam je na voljo od ponedeljka do petka od 9. do 18. ure.	www.samsung.com/si
SERBIA	011 321 6899	www.samsung.com/rs/support
BULGARIA	800 111 31, Безплатна телефонна линија	www.samsung.com/bg/support
ROMANIA	08008 726 78 64 (08008 SAMSUNG) Apel GRATUIT	www.samsung.com/ro/support
CYPRUS	8009 4000 only from landline, toll free	www.samsung.com/cy/support
GREECE	80111-SAMSUNG (80111 726 7864) only from land line (+30) 210 6897691 from mobile and land line	www.samsung.com/gr/support
LITHUANIA	8-800-77777	www.samsung.com/lt/support
LATVIA	8000-7267	www.samsung.com/lv/support
ESTONIA	800-7267	www.samsung.com/ee/support



Les bons gestes de mise au rebut de ce produit
(Déchets d'équipements électriques & électroniques)

(Applicable aux pays disposant de systèmes de collecte séparés)

Ce symbole sur le produit, ses accessoires ou sa documentation indique que ni le produit, ni ses accessoires électroniques usagés (chargeur, casque audio, câble USB, etc.) ne peuvent être jetés avec les autres déchets ménagers. La mise au rebut incontrôlée des déchets présentant des risques environnementaux et de santé publique, veuillez séparer vos produits et accessoires usagés des autres déchets. Vous favoriserez ainsi le recyclage de la matière qui les compose dans le cadre d'un développement durable.

Les particuliers sont invités à contacter le magasin leur ayant vendu le produit ou à se renseigner auprès des autorités locales pour connaître les procédures et les points de collecte de ces produits en vue de leur recyclage.

Les entreprises et particuliers sont invités à contacter leurs fournisseurs et à consulter les conditions de leur contrat de vente. Ce produit et ses accessoires ne peuvent être jetés avec les autres déchets.

The Samsung logo is displayed in white, uppercase letters inside a dark grey, horizontally-oriented oval shape.

HW-J650

HW-J651

Manuale utente

Wireless Audio - Soundbar

Immagina le possibilità

Grazie per aver acquistato un prodotto Samsung.

Per ricevere un servizio più completo, registrare il prodotto all'indirizzo

www.samsung.com/register

CARATTERISTICHE

Servizi di streaming musicale

Grazie al supporto del Wi-Fi, la soundbar permette di immergersi nei propri brani musicali preferiti in modo semplice come non mai. Basta accedere all'app Samsung Multiroom per provare il meglio dei servizi di streaming musicale ad abbonamento disponibili su Internet.

Espansione audio surround

La funzione di espansione audio surround aggiunge profondità e senso dello spazio al suono durante l'ascolto.

TV SoundConnect

Con TV SoundConnect è possibile collegare la TV e la soundbar facilmente attraverso Bluetooth. L'assenza di fili posteriori tra la soundbar e la TV mette in risalto il design sottile e raffinato di entrambi i sistemi, mantenendo un aspetto pulito nell'ambiente in cui sono inseriti. È possibile comandare facilmente la soundbar e la TV da un unico telecomando per TV.

Condivisione delle sorgenti musicali (= Riproduzione Multiroom)

Con Multiroom Link controllare e condividere una sorgente musicale su più dispositivi audio dislocati in varie posizioni è facile. La app mobile controlla da remoto il volume e la musica sul sistema attraverso diversi dispositivi, fra cui la TV, la soundbar, il sistema Home Entertainment e il lettore di dischi Blu-ray. È così possibile godersi la musica che si desidera da dove si desidera.

HDMI

HDMI trasmette i segnali video e audio contemporaneamente e fornisce un'immagine più chiara. L'unità è inoltre dotata della funzione ARC che consente di ascoltare l'audio della TV dal Soundbar, attraverso un cavo HDMI. Questa funzione è disponibile solo se si collega l'unità ad un televisore compatibile ARC.

Supporto host USB

Utilizzando la funzione host USB dell'Soundbar è possibile collegare e riprodurre file musicali da dispositivi di memorizzazione USB esterni come lettori MP3, memorie flash USB ecc.

Funzione Bluetooth

È possibile collegare un dispositivo Bluetooth al Soundbar per ascoltare musica con audio stereo di alta qualità, tutto senza fili!

LICENZA



Prodotto su licenza di Dolby Laboratories. Dolby e il simbolo della doppia D sono marchi di Dolby Laboratories.



Per i brevetti DTS, vedere <http://patents.dts.com>. Prodotto su licenza di DTS Licensing Limited. DTS, il simbolo, & DTS e il simbolo insieme sono marchi registrati e DTS 2.0 Channel è un marchio di DTS, Inc. © DTS, Inc. Tutti i diritti riservati.

HDMI

HDMI, HDMI High-Definition Multimedia Interface e il logo HDMI sono marchi o marchi registrati di HDMI Licensing LLC negli Stati Uniti e in altri Paesi.

INFORMAZIONI SULLA SICUREZZA

NORME PER LA SICUREZZA

PER RIDURRE I RISCHI DI FOLGORAZIONE, NON RIMUOVERE IL COPERCHIO (O IL RETRO), ALL'INTERNO NON VI SONO PARTI RIPARABILI DALL'UTENTE. PER L'ASSISTENZA TECNICA FARE RIFERIMENTO A PERSONALE QUALIFICATO.

 <div style="text-align: center;"> <p>ATTENZIONE</p> <p>RISCHIO DIFOLGORAZIONE. NON APRIRE.</p> </div> 		<p>Questo simbolo indica la presenza, all'interno del prodotto, di tensioni pericolose che costituiscono un potenziale rischio di scosse elettriche.</p>
		<p>Questo simbolo indica istruzioni di particolare importanza per il prodotto.</p>

AVVERTENZA: Per ridurre i rischi d'incendio e di scosse elettriche non esporre l' apparecchio a pioggia o umidità.

ATTENZIONE : PER EVITARE SCOSSE ELETTRICHE, INSERIRE CORRETTAMENTE E COMPLETAMENTE LA SPINA.

- Questo dispositivo deve essere sempre collegato ad una presa elettrica dotata di messa a terra di protezione.
- Per scollegare il dispositivo dalla rete elettrica, lo spinotto deve essere estratto dalla presa, pertanto esso deve essere facilmente raggiungibile.

ATTENZIONE

- Non schizzare o sgocciolare liquidi sull'apparecchio. Non sistemare oggetti pieni di liquidi, come dei vasi, sull'apparecchio.
- Per spegnere completamente l'apparecchio, estrarre la spina di alimentazione dalla presa di rete. Di conseguenza, la spina di alimentazione deve essere facilmente e prontamente accessibile in qualsiasi momento.

PRECAUZIONI

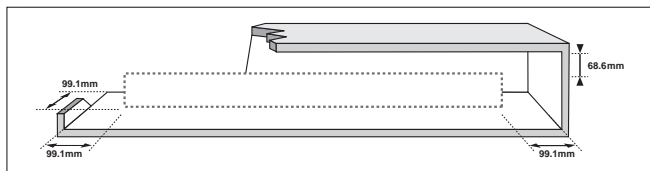

Verificare che le caratteristiche degli alimentatori CA presenti in casa corrispondano all'etichetta di identificazione posta sul retro del prodotto. Installare il prodotto orizzontalmente, su un supporto adeguato (mobile), verificando che vi sia spazio sufficiente per una corretta ventilazione 7 - 10 cm. Assicurarsi che le aperture di ventilazione non siano coperte. Non sistemare l'unità su amplificatori o altri dispositivi che possono diventare caldi. Questa unità è progettata per un uso continuo. Per spegnere completamente l'unità, scollegare il connettore CA dalla presa di rete. Scollegare l'unità dalla presa se si prevede di non utilizzarla per un periodo prolungato.

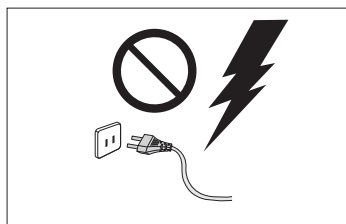

Durante i temporali, scollegare la spina di alimentazione dalla presa. I picchi di alta tensione provocati dai fulmini potrebbero danneggiare l'unità.

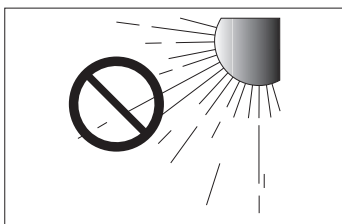

Non esporre l'unità alla luce diretta del sole o ad altre fonti di calore. Questo potrebbe causare il surriscaldamento e il malfunzionamento dell'unità.

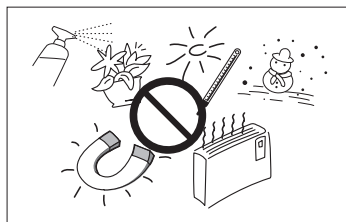

Tenere il prodotto lontano da fonti di umidità (ad es. vasi) e calore eccessivo (ad es. fuoco) o da apparecchi che generano un forte campo magnetico o elettrico. In caso di malfunzionamento dell'unità, scollegare il cavo di alimentazione dalla presa di corrente. Il prodotto non è destinato all'uso industriale. Questo prodotto è destinato esclusivamente all'uso personale. Se il prodotto o il disco vengono conservati a basse temperature, potrebbe formarsi della condensa. Trasportando l'unità in inverno, attendere circa 2 ore prima di utilizzarla, in modo che ritorni a temperatura ambiente.

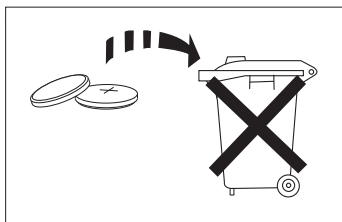

Le batterie utilizzate con questo prodotto contengono sostanze chimiche dannose per l'ambiente. Non smaltirle con i comuni rifiuti domestici. Non gettare le batterie nel fuoco. Non cortocircuitare, smontare o surriscaldare le batterie. Una installazione scorretta delle batterie può causarne l'esplosione. Sostituire solo con batterie dello stesso tipo o equivalenti.



AVVERTENZA: NON INGERIRE LA BATTERIA, PERICOLO DI USTIONE CHIMICA,

[Il telecomando fornito con] Il prodotto contiene una batteria a celle a bottone/moneta.

L'ingestione della batteria a celle a bottone/moneta può causare gravi ustioni interne nell'arco di appena 2 ore e può portare alla morte. Tenere le batterie nuove e quelle utilizzate lontano dalla portata dei bambini. Se il vano della batteria non si chiude in modo sicuro, smettere di utilizzare il prodotto e tenerlo lontano dalla portata dei bambini. Se si pensa che le batterie siano state ingerite o introdotte in una parte del corpo, consultare immediatamente un medico.

SOMMARIO

2 PER COMINCIARE

- 2 Caratteristiche
- 3 Informazioni sulla sicurezza
- 6 Accessori forniti

7 DESCRIZIONI

- 7 Pannello Superiore / Anteriore
- 8 Pannello Posteriore / Inferiore
- 9 Telecomando

11 INSTALLAZIONE

- 11 **Instalazione del supporto per montaggio a parete**
- 11 Precauzioni per l'installazione
- 12 Installazione della staffa senza fare riferimento alla Guida all'installazione a parete
- 13 **Smontaggio del supporto per montaggio a parete**

14 COLLEGAMENTI

- 14 **Collegamento del Subwoofer**
- 16 **Collegamento ad una TV**
- 16 Collegamenti alla TV mediante cavo (digitale) Ottico
- 17 Collegamenti alla TV mediante cavo (digitale) HDMI
- 17 TV SoundConnect
- 19 **Collegamenti ad un dispositivo esterno**
- 19 Cavo HDMI
- 19 Cavo Ottico o AUX
- 20 USB

22 FUNZIONI

- 22 **Modo di ingresso**
- 23 **Bluetooth**
- 25 **Utilizzo della funzione Network Standby On**
- 25 **Utilizzo della Multiroom Link**
- 27 **Aggiornamento del Software**

29 RISOLUZIONE DEI PROBLEMI

- 29 **Risoluzione dei problemi**

30 APPENDICE

30 Specifiche



- Le figure e le illustrazioni del presente manuale utente sono fornite soltanto come riferimento. Possono differire rispetto all'aspetto effettivo del prodotto.
- È possibile che vengano addebitate delle spese amministrative nei seguenti casi:
 - (a) l'uscita del tecnico in seguito a una chiamata non rileva difetti nel prodotto (ad es. nel caso l'utente abbia ommesso di leggere questo manuale utente).
 - (b) utente ha portato l'unità presso un centro di riparazione che non rileva difetti nel prodotto (ad es. nel caso l'utente abbia ommesso di leggere questo manuale utente).
- L'importo di tali spese amministrative verrà comunicato all'utente prima di eseguire una visita a domicilio o un eventuale intervento di manutenzione.

ACCESSORI FORNITI

PRIMA DI LEGGERE IL MANUALE UTENTE

Osservare le seguenti indicazioni prima di leggere il manuale utente.

► Icone utilizzate nel manuale

Icona	Indicazione	Definizione
	Attenzione	Indica una situazione in cui una funzione non è attiva o in cui è possibile che le impostazioni vengano cancellate.
	Nota	Indica un suggerimento o un'istruzione nella pagina che aiutano a comprendere il funzionamento dell'unità.

Controllare gli accessori forniti indicati di seguito.



**Telecomando /
Batteria al litio
(3V : CR2032)**



**Cavo di alimentazione :
2x**



Alimentatore CC

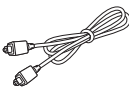

Cavo Ottico



Cavo USB

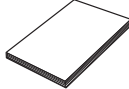

Manuale Utente



Nucleo toroidale in ferrite
(Per cavo di alimentazione)

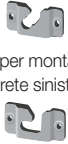

**Staffa per montaggio a
parete sinistra**

**Staffa per montaggio a
parete destra**



**Rondella di fissaggio 1 :
2x**



**Rondella di fissaggio 2 :
2x**



Guida per il montaggio a parete



- L'aspetto degli accessori può variare leggermente dalle illustrazioni riportate sopra.
- Utilizzare il cavo USB dedicato per collegare i dispositivi USB esterni all'unità.

PANNELLO SUPERIORE / ANTERIORE

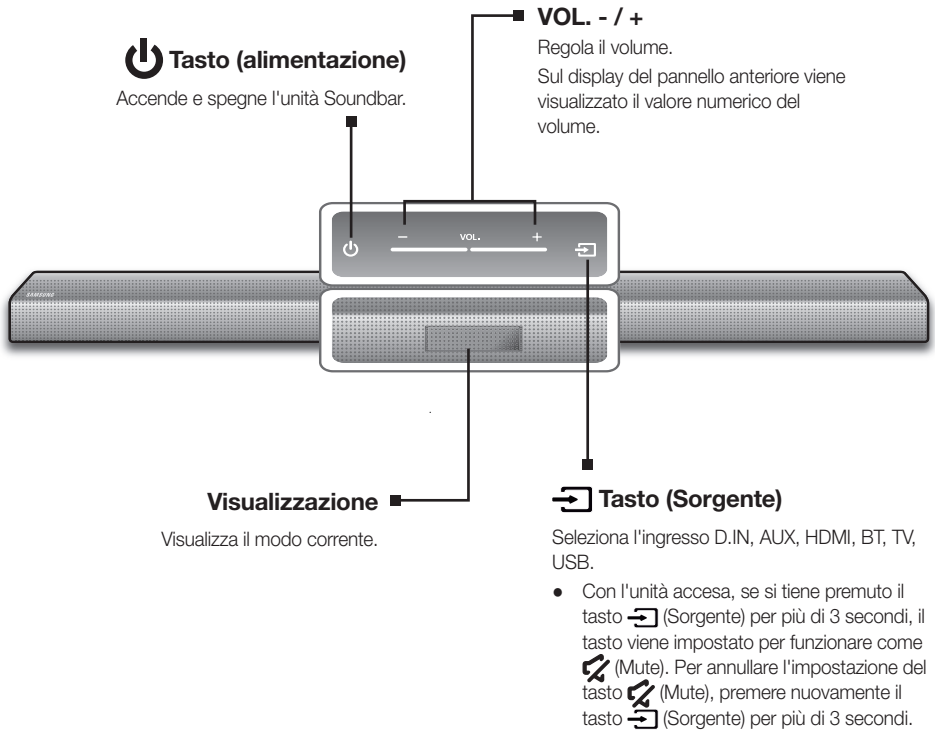

- Quando si inserisce il cavo CA, il tasto di accensione diventa operativo in 4 - 6 secondi.
- Quando si accende l'unità vi è un ritardo di 4, 5 secondi prima che venga riprodotto il suono.
- Per attivare solo l'audio del Soundbar, disattivare i diffusori della TV nel menu di configurazione audio della TV. Vedere il manuale fornito con il televisore.

PANNELLO POSTERIORE / INFERIORE

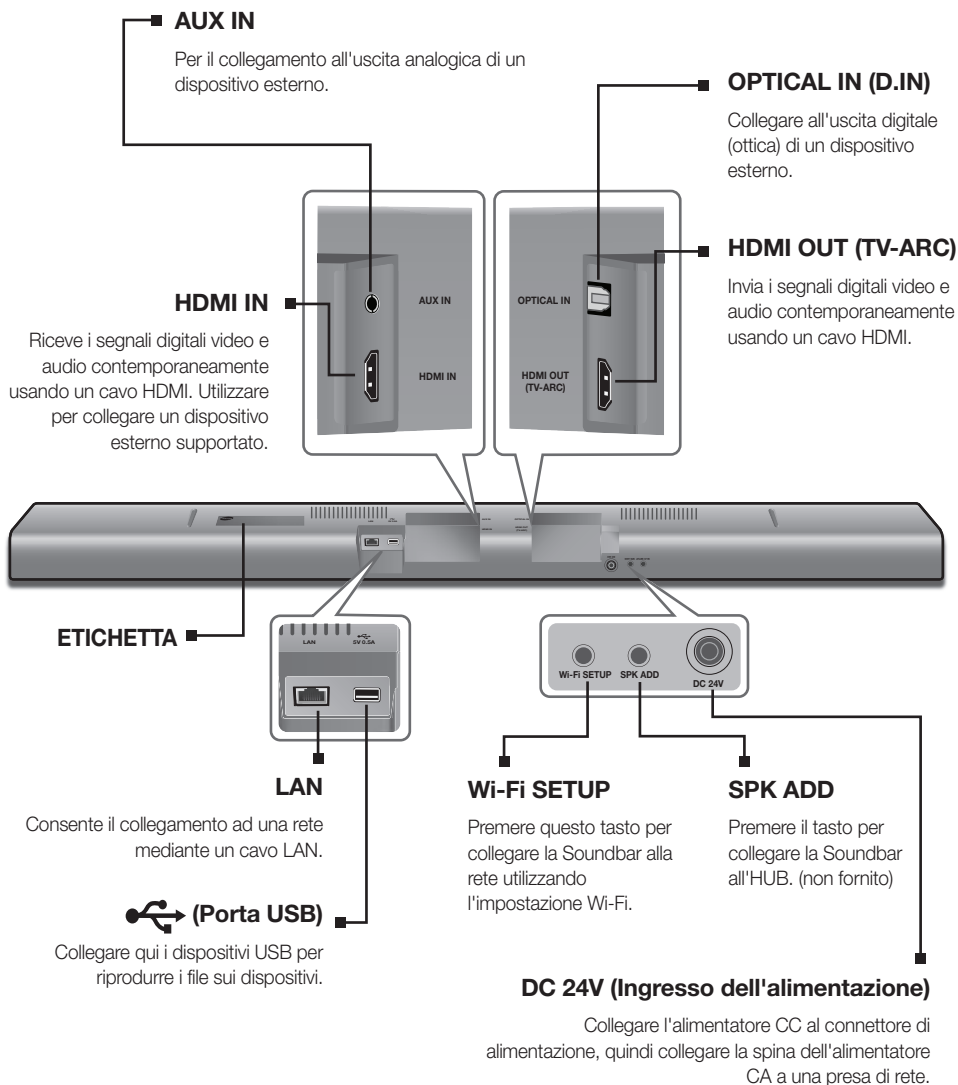

- Tenere l'alimentatore CA dalla spina quando lo si scollega dalla presa di rete. Non tirare il cavo.
- Non collegare questa unità o altri componenti all'uscita CA finché non sono stati collegati tutti i componenti.

TELECOMANDO

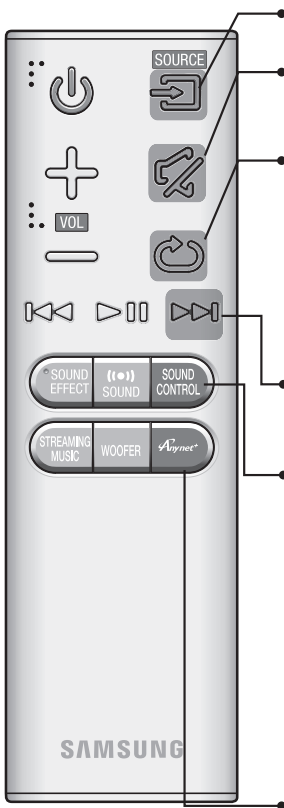

SOURCE

Per selezionare una sorgente collegata al Soundbar.

Mute

Premendo questo tasto è possibile azzerare il volume. Premerlo di nuovo per riportare l'audio al livello precedente.

Ripeti

È possibile impostare la funzione Ripeti durante la riproduzione di un brano di musica da un dispositivo USB.

OFF - REPEAT : Annulla la riproduzione ripetuta.

TRACK - REPEAT : Per riprodurre ripetutamente una traccia.

ALL - REPEAT : Per riprodurre ripetutamente tutte le tracce.

RANDOM - REPEAT : Riproduce le tracce in ordine casuale. (Una traccia già riprodotta può essere riprodotta nuovamente).

Avanzamento

Se sul dispositivo che si sta riproducendo sono presenti più file, premendo il tasto ►► viene selezionato il file successivo.

SOUND CONTROL (*Utilizzare i tasti ◀◀, ►► per regolare il livello.)

Premere per selezionare **TREBLE**, **BASS** o **AUDIO SYNC**. Quindi utilizzare i tasti ◀◀, ►► per regolare il volume degli alti e dei bassi da -3 a +3.

Tenere premuto il tasto **SOUND CONTROL** per circa 5 secondi per regolare l'audio per ogni banda di frequenza. È possibile selezionare 150Hz, 300Hz, 600Hz, 1,2KHz, 2,5KHz, 5KHz e 10KHz e ogni opzione può essere regolata su un'impostazione compresa tra -6 e +6.

Se il Soundbar viene collegato a una TV digitale e le immagini non sono sincronizzate con l'audio, premere i tasti di **SOUND CONTROL** per sincronizzare l'audio con le immagini. Utilizzare i tasti ◀◀, ►► per impostare il ritardo audio tra 0 ms e 300 ms. In modo USB, modo TV e modo BT, la funzione Audio Sync potrebbe non funzionare.

Anynet+

Premere il tasto **Anynet+** per attivare o disattivare la funzione Anynet+.

(Impostazione predefinita : Auto Power Link OFF, **ON - ANYNET+ / OFF**

- **POWER LINK** o **OFF - ANYNET+ / ON - POWER LINK**). La funzione Anynet+ permette di controllare la Soundbar con il telecomando da una TV Samsung compatibile Anynet+. La Soundbar deve essere collegata alla TV attraverso un cavo HDMI.

* Auto Power Link

Sincronizza la Soundbar con una sorgente ottica collegata attraverso il jack ottico in modo che si accenda automaticamente quando si accende la TV. (Vedere a pagina 16)

È inoltre possibile attivare la funzione **Wi-Fi SETUP** tenendo premuto il tasto **Anynet+** del telecomando per più di 7 secondi.



- Soundbar è un nome proprietario di Samsung.
- Accendere la TV utilizzando il telecomando.

- Alimentazione**
Accende e spegne l'unità Soundbar.
- Volume**
Regola il volume dell'unità.
- Riproduzione/Pausa**
Premere il tasto ►► per mettere in pausa temporaneamente la riproduzione del file. Premere nuovamente il tasto ►► per riprodurre il file selezionato.
- Riavvolgimento**
Se sul dispositivo che si sta riproducendo sono presenti più file, premendo il tasto ◀◀ viene selezionato il file precedente.
- SOUND EFFECT**
È possibile selezionare i modi audio **STANDARD (Suono Originale)**, **MUSIC**, **VOICE**, **SPORTS**, **CINEMA**, e **NIGHT MODE** a seconda del tipo di sorgente da riprodurre.
Selezionare il modo **STANDARD** per ascoltare l'audio originale.
- (●●) SOUND**
Surr.Sound aggiunge profondità e senso dello spazio al suono. Premendo il tasto **(●●) SOUND** ripetutamente vengono visualizzate le impostazioni Surr.
Sound : **ON - SURROUND SOUND**, **OFF - SURROUND SOUND**
- STREAMING MUSIC**
Premere il tasto **STREAMING MUSIC** per ascoltare una stazione radio Internet. Ogni volta che si preme questo tasto, la Soundbar passa alla successiva stazione predefinita, riproducendo a ciclo le 3 stazioni predefinite. Per utilizzare la funzione **STREAMING MUSIC**, la Soundbar deve essere collegata alla rete. (Vedere a pagina 25)
- DRC (Dynamic Range Control) ***
Consente di applicare il controllo gamma dinamica sull'audio Dolby Digital, Dolby Digital Plus e Dolby True HD.
Tenendo premuto il tasto **STREAMING MUSIC**, la funzione DRC (Dynamic Range Control) commuta tra **ON** e **OFF**.
- WOOFER** (* Utilizzare i tasti ◀◀, ►► per regolare il volume del woofer.)
Premere il tasto **WOOFER**. Quindi utilizzare i tasti ◀◀, ►► per regolare il volume del subwoofer da -12, -6 a +6.
È inoltre possibile attivare la funzione **SPK ADD** della soundbar tenendo premuto il tasto **WOOFER** del telecomando per più di 5 secondi.

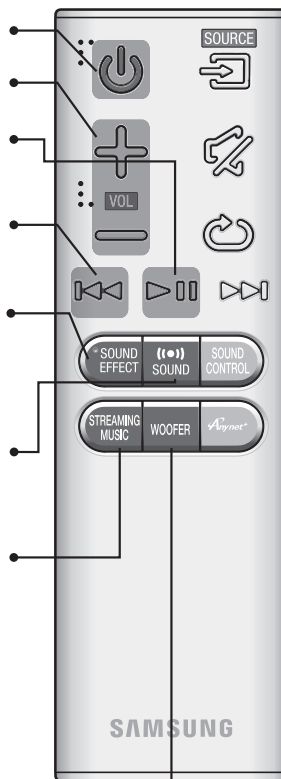

INSERIMENTO DELLE BATTERIE NEL TELECOMANDO

1. Utilizzare una moneta adatta per girare il coperchio della batteria del telecomando in senso antiorario e rimuoverlo in senso indicato nella figura in alto.
2. Inserire una batteria al litio da 3V. Inserire la batteria tenendo il polo positivo (+) rivolto verso l'alto. Rimettere il coperchio alla batteria e allineare i segni '●' l'uno accanto all'altro come indicato nella figura in alto.
3. Utilizzare una moneta adatta per girare il coperchio della batteria del telecomando in senso orario fino a battuta e fissarlo in sede.

INSTALLAZIONE DEL SUPPORTO PER MONTAGGIO A PARETE

È possibile utilizzare la staffa per montaggio a parete per montare questa unità sulla parete.

PRECAUZIONI PER L'INSTALLAZIONE

- Installare esclusivamente su una parete verticale.
- Per l'installazione, evitare luoghi con temperature o tassi di umidità elevati; in caso contrario la parete non può sostenere il peso dell'unità.
- Verificare la resistenza della parete. Se la parete non è sufficientemente robusta per sostenere l'unità, rinforzarla o installare l'unità su un'altra parete in grado di sopportarne il peso.
- Acquistare e utilizzare viti di fissaggio o sistemi di ancoraggio adeguati al tipo di parete (cartongesso, acciaio, legno, ecc.).
Se possibile, fissare le viti di supporto al telaio della parete.
- Acquistare le viti di fissaggio a parete in base al tipo e allo spessore della parete su cui si intende installare la Soundbar.
 - Diametro : M5
 - Lunghezza : L 35 mm o superiore
- Collegare i cavi tra l'unità e i dispositivi esterni prima di installarla a parete.
- Assicurarsi che l'unità sia spenta e scollegata prima di effettuare l'installazione. Vi è il rischio di scosse elettriche.

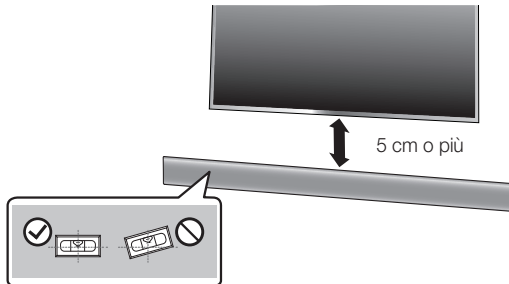

1. Posizionare la guida per l'installazione contro la superficie della parete.
 - La guida per l'installazione deve essere parallela alla parete.
 - Se la TV è montata a parete, installare la soundbar almeno 5 cm al di sotto.

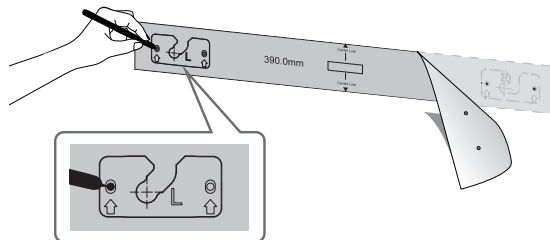

2. Contrassegnare con un pennarello sulla parete la posizione in cui verranno inserite le viti, quindi rimuovere la guida per l'installazione. Quindi praticare i fori in cui inserire le viti utilizzando una punta della dimensione appropriata.

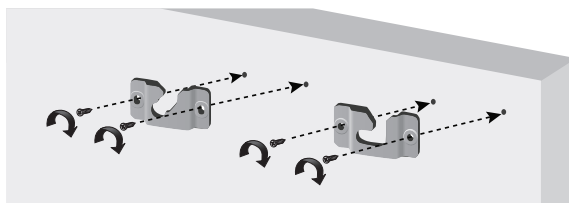

3. Fissare i supporti per montaggio a parete e le viti nelle posizioni contrassegnate.
 - I supporti sinistri e destri hanno diverse forme. Assicurarsi di posizionarle correttamente.

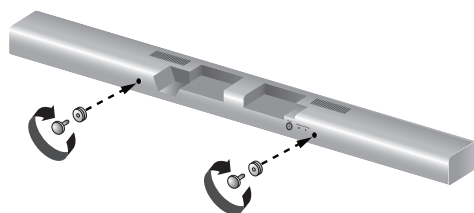

Montaggio a parete della Soundbar

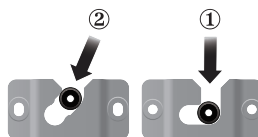

4. Fissare le due viti del supporto in corrispondenza dei fori sinistro e destro sul retro del corpo principale della soundbar.



- Inserire il cavo USB nel retro della soundbar prima di installarla a parete.

5. Inserire le viti del supporto sul retro della soundbar nelle scanalature delle staffe. Per un'installazione sicura, accertarsi di inserire le viti del supporto fino in fondo alle scanalature.

INSTALLAZIONE DELLA STAFFA SENZA FARE RIFERIMENTO ALLA GUIDA ALL'INSTALLAZIONE A PARETE

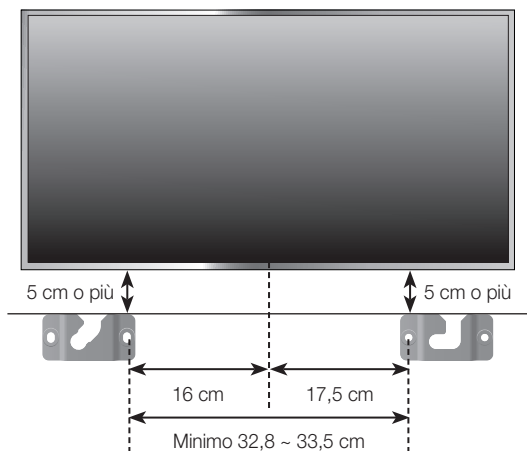

1. Posizionare la **Staffa per montaggio a parete sinistra** sulla superficie della parete desiderata, parallelamente al pavimento come indicato in alto. Contrassegnare la posizione dei fori per le viti sulla parete. Praticare i fori nei punti contrassegnati.
2. Far combaciare i fori della staffa sinistra con i fori praticati nella parete, quindi avvitare la vite nel foro dell'estremità corrispondente. Serrare la vite fino a fissarla saldamente alla parete.
3. Posizionare la **Staffa per montaggio a parete destra** sulla superficie della parete desiderata, parallelamente al pavimento e allineata alla **Staffa per montaggio a parete sinistra** come indicato in alto. Contrassegnare la posizione dei fori per le viti sulla parete. Praticare i fori nei punti contrassegnati.
4. Far combaciare i fori della staffa destra con i fori praticati nella parete, quindi avvitare la vite nel foro dell'estremità corrispondente. Serrare la vite fino a fissarla saldamente alla parete.
 - Se si desidera montare le staffe sotto la TV, assicurarsi di posizionarle 5 o più centimetri sotto la TV e di allinearle al centro della TV come indicato in alto.
5. Inserire le viti nei restanti fori, quindi serrarle.

SMONTAGGIO DEL SUPPORTO PER MONTAGGIO A PARETE

1. Tirare la soundbar verso l'alto come mostrato nella figura per staccarla dal supporto per montaggio a parete.

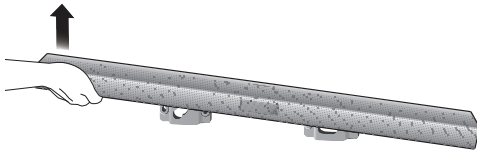

Distacco della Soundbar dalla staffa per il montaggio a parete

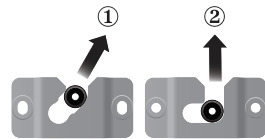

- Non aggrapparsi all'unità installata ed evitare di sottoporla ad urti o di farla cadere.
- Fissare saldamente l'unità alla parete in modo che non cada. Cadendo, potrebbe provocare lesioni o danneggiarsi.
- Quando l'unità viene installata su una parete, assicurarsi che i cavi di connessione non possano essere tirati da bambini, rischiando di farla cadere.
- Per garantire prestazioni ottimali nell'installazione a parete, installare il sistema di diffusori almeno 5 cm sotto la TV, se la TV è montato sulla parete.
- Per motivi di sicurezza, se si non monta l'unità a parete, installarla su una superficie stabile e in piano da cui sia improbabile che cada.



- Non collegare il cavo di alimentazione di questo prodotto o del televisore alla presa di corrente finché non sono stati collegati tutti i componenti.
- Prima di spostare o installare il prodotto, spegnere l'apparecchio e staccare il cavo di alimentazione.

COLLEGAMENTO DEL SUBWOOFER

COLLEGAMENTO AUTOMATICO AL SUBWOOFER

L'unità principale e il subwoofer si collegano automaticamente (in modo wireless) quando vengono accesi.

- Quando il collegamento è completato, il LED blu nel subwoofer smette di lampeggiare.

COLLEGAMENTO MANUALE AL SUBWOOFER

L'ID di collegamento del subwoofer è preimpostato dal produttore; l'unità principale e il subwoofer si collegano automaticamente (in modo wireless) quando vengono accesi. Se la spia di Link non si accende quando l'unità principale e il subwoofer vengono attivati, impostare l'ID seguendo la procedura in basso.

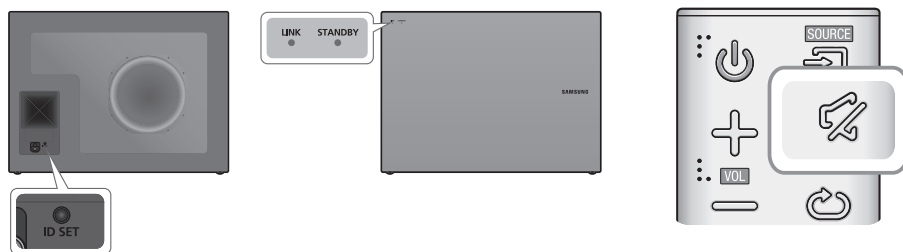

1. Inserire i cavi di alimentazione dell'unità principale e del subwoofer in una presa di corrente.
2. Premere il tasto **ID SET** sul retro del subwoofer con un piccolo oggetto appuntito per 5 secondi.
 - La spia STANDBY si spegne e la spia LINK (LED blu) lampeggia.
3. Quando l'unità principale è spenta (in modo STANDBY), tenere premuto  (Mute) sul telecomando per 5 secondi.
4. Sul display della Soundbar viene visualizzato il messaggio **ID SET**.
5. Per eseguire il collegamento, accendere l'unità principale mentre il LED blu del subwoofer lampeggia.
 - A questo punto l'unità principale e il subwoofer dovrebbero essere collegati.
 - La spia di collegamento (LED blu) sul subwoofer deve essere accesa.
 - Se la spia Link blu non è fissa, il processo di collegamento non è riuscito. Spegnere l'unità principale e ripetere la procedura dal passo 2.
 - È possibile ottenere un suono migliore dal subwoofer wireless selezionando l'effetto sonoro. (Vedere pagina 10)



- Prima di spostare o installare il prodotto, spegnere l'apparecchio e staccare il cavo di alimentazione.
- Se l'unità principale viene spenta, il subwoofer wireless passa al modo standby e il LED STANDBY sul lato superiore si accende 30 secondi dopo che la spia LINK (LED blu) ha iniziato a lampeggiare.
- Se vicino alla Soundbar si utilizza un dispositivo che utilizza la stessa frequenza (2,4GHz) della Soundbar, l'interferenza può provocare un'interruzione del suono.
- La distanza di trasmissione delle onde radio è di circa 10 m, ma può variare a seconda dell'ambiente di utilizzo.
In presenza di una parete in cemento armato oppure metallica fra l'unità principale e il modulo ricevitore wireless, il sistema potrebbe non funzionare in quanto l'onda radio non è in grado di penetrare il metallo.
- Se l'unità principale non dispone di una connessione wireless, seguire i passi da 1 a 5 della pagina precedente per resettare la connessione tra l'unità principale e il subwoofer wireless.



- L'antenna ricevente wireless è integrata nel subwoofer wireless. Tenere l'unità lontana da acqua o umidità.
- Per garantire prestazioni di ascolto ottimali, assicurarsi che l'area attorno al subwoofer wireless sia libera da ostruzioni.

COLLEGAMENTO DEL NUCLEO TOROIDALE IN FERRITE AL CAVO DI ALIMENTAZIONE DELLA SOUNDBAR

È possibile ridurre le interferenze provocate dalle radiazioni elettromagnetiche collegando il nucleo in ferrite al cavo di alimentazione della soundbar.

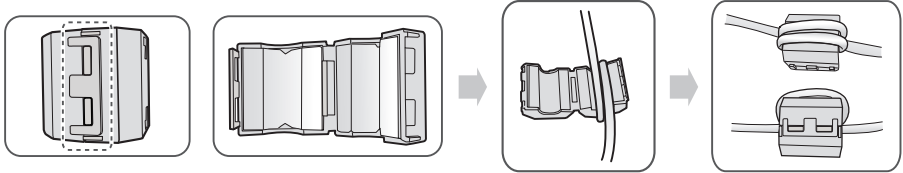

1. Sbloccare e aprire il nucleo in ferrite.
2. Avvolgere il cavo di alimentazione della soundbar due volte intorno al nucleo in ferrite. (Iniziare ad avvolgere i cavi a 5-10 cm di distanza dal nucleo).
3. Chiudere il nucleo in ferrite premendolo finché non scatta.

<Cavo di alimentazione della soundbar>

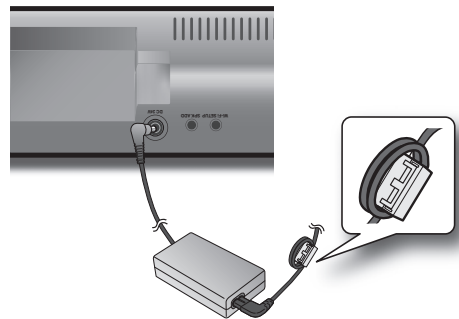

COLLEGAMENTO AD UNA TV

COLLEGAMENTI ALLA TV MEDIANTE CAVO (DIGITALE) OTTICO

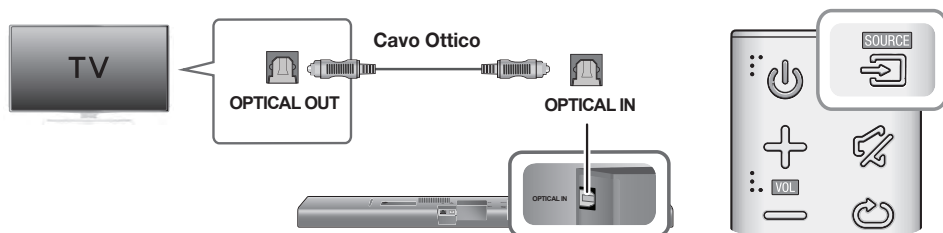

1. Collegare **OPTICAL IN** (Audio) della Soundbar al jack di OPTICAL OUT della TV.
2. Premere il tasto  (Sorgente) sul pannello superiore dell'unità principale o il tasto **SOURCE** del telecomando per selezionare il modo **D.IN**.

► Auto Power Link

Se l'unità principale è stata collegata a una TV con un cavo ottico digitale, attivare la funzione di accensione automatica affinché la Soundbar si accenda automaticamente quando si accende la TV.

AUTO POWER LINK	Visualizzazione
ON	OFF - ANYNET+ / ON - POWER LINK
OFF	ON - ANYNET+ / OFF - POWER LINK

1. Collegare la Soundbar e la TV ad un cavo ottico.
2. Premere il tasto  (Sorgente) sul pannello superiore dell'unità principale o il tasto **SOURCE** del telecomando per selezionare il modo **D.IN**.
3. Premere il tasto **Anynet+** del telecomando per attivare e disattivare la funzione Auto Power Link.



- A seconda del dispositivo collegato, la funzione Auto Power Link potrebbe non essere attiva.

COLLEGAMENTI ALLA TV MEDIANTE CAVO (DIGITALE) HDMI

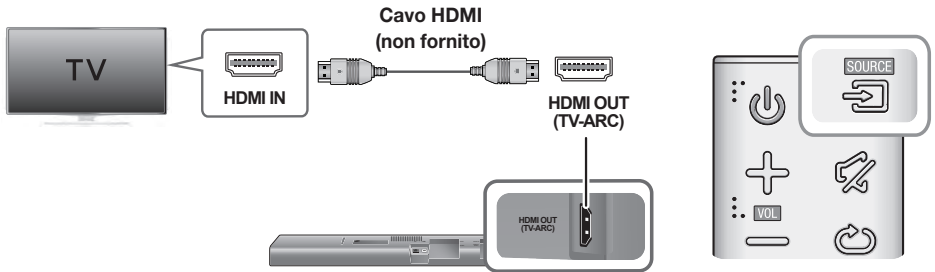

1. Collegare un cavo HDMI (non fornito) tra il connettore **HDMI OUT (TV-ARC)** sulla parte posteriore del prodotto e il connettore HDMI IN della TV.
2. Premere il tasto  (Sorgente) sul pannello superiore dell'unità principale o il tasto **SOURCE** del telecomando per selezionare il modo **D.IN.**



- HDMI è un'interfaccia che consente la trasmissione di dati audio e video digitali usando un solo connettore.
- Se la TV è dotata di porta ARC, collegare il cavo HDMI alla porta HDMI IN (ARC).
- Si raccomanda di utilizzare un cavo HDMI senza anima in ferrite se possibile. Se si utilizza un cavo HDMI con anima in ferrite, il diametro deve essere inferiore a 14 mm.
- Anynet+ deve essere attivato.
- Questa funzione non è disponibile se il cavo HDMI non supporta ARC.

TV SOUNDCONNECT

È possibile ascoltare l'audio della TV attraverso il Soundbar collegandolo a una TV Samsung che supporta la funzione TV SoundConnect.



1. Accendere la TV e il Soundbar.
 - Attivare il menu della TV.
 - Passare alle impostazioni del diffusore nella scheda "Audio".
 - Impostare il menu "Aggiungi nuovo dispositivo" su "On".
2. Premere il tasto  (Sorgente) sul pannello superiore dell'unità principale o il tasto **SOURCE** del telecomando per selezionare il modo **TV**.
3. Sulla TV viene visualizzato un messaggio in cui si chiede se attivare la funzione TV SoundConnect.
4. Selezionare **<Si>** per collegare la TV e la Soundbar utilizzando il telecomando della TV.



- Se sul Soundbar si passa dal modo TV a un altro modo, TV SoundConnect viene terminato automaticamente.
 - Per collegare il Soundbar a un'altra TV, la connessione esistente deve essere terminata.
 - Terminare la connessione alla TV esistente, quindi premere il tasto ►|| del telecomando per 5 secondi per collegarsi a un'altra TV.
-



- La funzione TV SoundConnect (SoundShare) è supportata da alcune TV Samsung commercializzate a partire dal 2012. Controllare se la TV supporta la funzione TV SoundConnect (SoundShare) prima di cominciare. (Per ulteriori informazioni, vedere il manuale utente della TV).
 - Se la TV Samsung è stata commercializzata prima del 2014, controllare il menu delle impostazioni SoundShare.
 - Se la distanza tra la TV e il Soundbar supera 10 m, è possibile che la connessione non sia stabile o che l'audio proceda a scatti. In questo caso, riposizionare la TV o il Soundbar in modo che si trovino entro il raggio d'azione, quindi ristabilire la connessione TV SoundConnect.
 - Raggio d'azione di TV SoundConnect
 - Raggio di connessione raccomandato: entro 2 m
 - Raggio d'azione raccomandato: entro 10 m
 - I tasti di riproduzione / pausa, avanti e indietro sulla Soundbar o sul telecomando della Soundbar non comandano la TV.
-

COLLEGAMENTI AD UN DISPOSITIVO ESTERNO

CAVO HDMI

HDMI è un'interfaccia standard digitale per eseguire il collegamento a dispositivi quali televisori, proiettori, lettori DVD, lettori Blu-ray, set-top box e altro.

Poiché l'HDMI trasmette un segnale digitale di massima qualità, si ottiene una qualità audio e video di livello superiore, pari a quella creata in origine nella sorgente digitale.

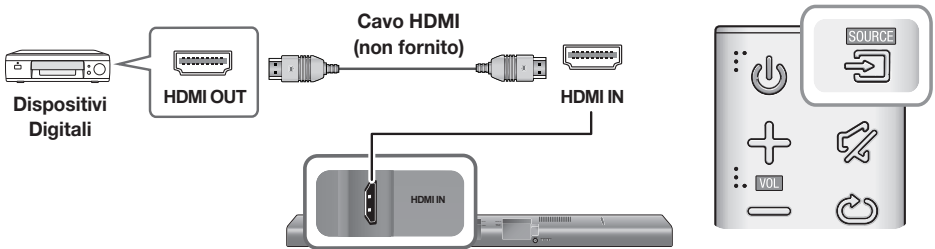

1. Collegare un cavo HDMI (non fornito) tra il connettore **HDMI IN** sulla parte posteriore del prodotto e il connettore HDMI OUT dei dispositivi digitali.
2. Premere il tasto  (Sorgente) sul pannello superiore dell'unità principale o il tasto **SOURCE** del telecomando per selezionare il modo **HDMI**.

CAVO OTTICO O AUX

L'unità è dotata di un jack di ingresso digitale ottico e di un jack di ingresso analogico audio, offrendo due possibilità di collegamento a un dispositivo esterno.

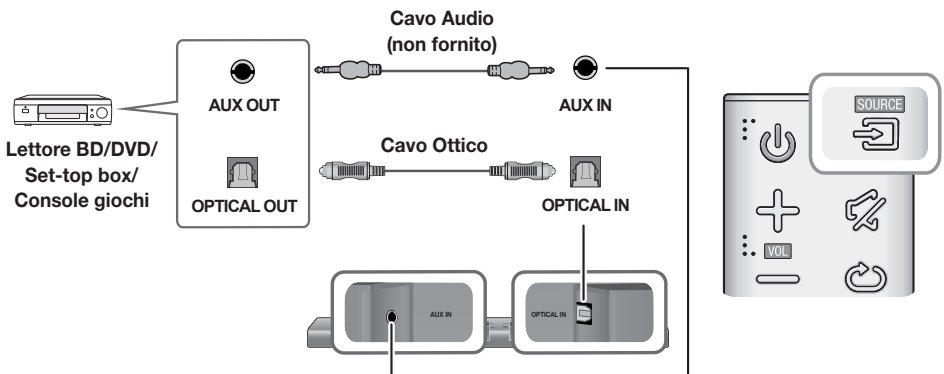

► Cavo AUX

1. Collegare **AUX IN** (Audio) sull'unità principale al jack di AUDIO OUT del dispositivo sorgente.
2. Premere il tasto  (Sorgente) sul pannello superiore dell'unità principale o il tasto **SOURCE** del telecomando per selezionare il modo **AUX**.

► Cavo Ottico

1. Collegare **OPTICAL IN** (Audio) dell'unità principale al jack di OPTICAL OUT del dispositivo sorgente.
2. Premere il tasto  (Sorgente) sul pannello superiore dell'unità principale o il tasto **SOURCE** del telecomando per selezionare il modo **D.IN.**

USB

È possibile riprodurre i file musicali memorizzati su dispositivi di memorizzazione USB attraverso la Soundbar.

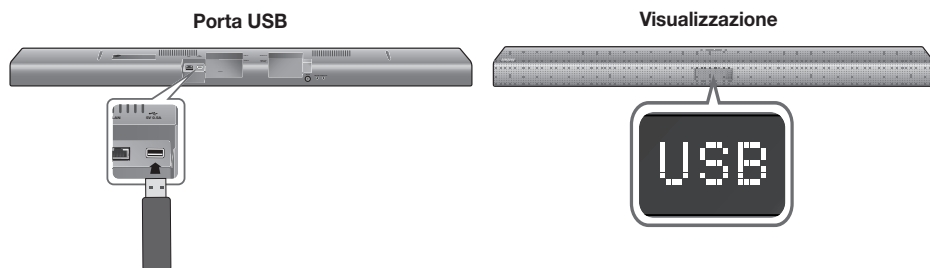

1. Collegare il dispositivo USB alla porta USB del prodotto.
2. Premere il tasto  (Sorgente) sul pannello superiore dell'unità principale o il tasto **SOURCE** del telecomando per selezionare il modo **USB**.
3. Sul display viene visualizzato **USB**.
 - Il collegamento del Soundbar al dispositivo USB è completato.
 - Si spegne automaticamente (Spegnimento automatico disattivato) se per più di 15 minuti non viene collegato nessun dispositivo USB.

► Prima di collegare un dispositivo USB

Tenere presente quanto segue:

- Se il nome di una cartella sul dispositivo USB supera i 10 caratteri, non viene visualizzato sul display del Soundbar.
- Questo prodotto può non essere compatibile con alcuni tipi di supporto di memorizzazione USB.
- Sono supportati i file system FAT16 e FAT32.
 - Il file system NTFS non è supportato.
- Collegare un dispositivo USB direttamente alla porta USB del prodotto. In caso contrario può verificarsi un problema di compatibilità USB.
- Non collegare più dispositivi di memorizzazione al prodotto attraverso un lettore multischede. Potrebbe non funzionare correttamente.

- I protocolli PTP per videocamere digitali non sono supportati.
- Non rimuovere il dispositivo USB mentre sta trasferendo dei file.
- I file musicali protetti da DRM (MP3, WMA) provenienti da un sito Web commerciale non possono essere riprodotti.
- Gli HDD esterni non sono supportati.
- I telefoni cellulari non sono supportati.
- Elenco della compatibilità:

Estensione	Codec	Frequenza di campionamento	Velocità di trasmissione
*.mp3	MPEG 1 Layer1	32/44,1/48	32 ~ 448 kbps
	MPEG 1 Layer2	32/44,1/48	32 ~ 384 kbps
	MPEG 1 Layer3	32/44,1/48	32 ~ 320 kbps
	MPEG 2 Layer3	16/22,05/24/32/44,1/48	8 ~ 160 kbps
	MPEG 2,5 Layer3	8/11,025/12/16/22,05/24/32/44,1/48	8 ~ 160 kbps
*.wma	Wave_Format_MSAudio1	-	-
	Wave_Format_MSAudio2	-	-
	WMA Professional	Senza supporto	-
*.wav	-	8 KHz ~ 192 KHz	~ 8,8 Mbps
*.ogg	-	8 KHz ~ 48 KHz	-
*.flac	-	8 KHz ~ 192 KHz	~ 5,6 Mbps
*.m4a	Alac (Apple lossless Audio codec)	8 KHz ~ 192 KHz	~ 1 Mbps
*.ape	Audio MONKEY	8 KHz ~ 48 KHz	~ 1 Mbps
*.aif	Formato file di scambio audio	8 KHz ~ 192 KHz	~ 4,4 Mbps



- Se il dispositivo USB contiene troppi file e cartelle, la lettura potrebbe richiedere un po' di tempo.

MODO DI INGRESSO

Premere il tasto  (Sorgente) sul pannello superiore dell'unità principale o il tasto **SOURCE** del telecomando per selezionare il modo desiderato.

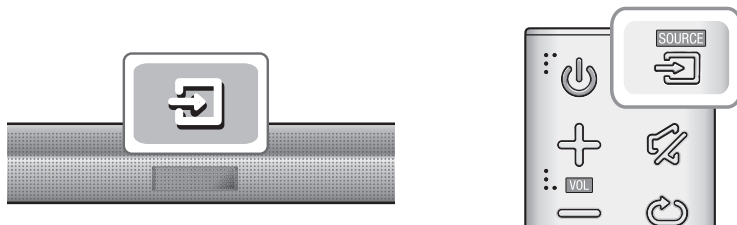

Modo di ingresso	Visualizzazione
Ingresso ottico digitale Ingresso ARC (HDMI OUT)	D.IN
Ingresso AUX	AUX
Ingresso HDMI	HDMI
Modo BLUETOOTH	BT
TV SoundConnect	TV
Modo USB	USB

L'unità si spegne automaticamente nei seguenti casi:

- Modo D.IN / HDMI / BT / TV / USB / ARC
 - In assenza di segnale audio per 15 minuti.
- Modo AUX

Per attivare / disattivare la funzione di spegnimento automatico, tenere premuto il tasto **▶||** per 5 secondi. Sul display viene visualizzato **ON - AUTO POWER DOWN / OFF - AUTO POWER DOWN**.

 - Se il cavo Aux non è collegato per 15 minuti.
 - Se non vengono azionati dei TASTI per 8 ore con cavo AUX collegato.

BLUETOOTH

È possibile collegare un dispositivo Bluetooth al Soundbar per ascoltare musica con audio stereo di alta qualità, tutto senza fili!

PER COLLEGARE L'SOUNDBAR A UN DISPOSITIVO BLUETOOTH

Verificare che il dispositivo Bluetooth supporti la funzione di auricolare stereo compatibile con Bluetooth.

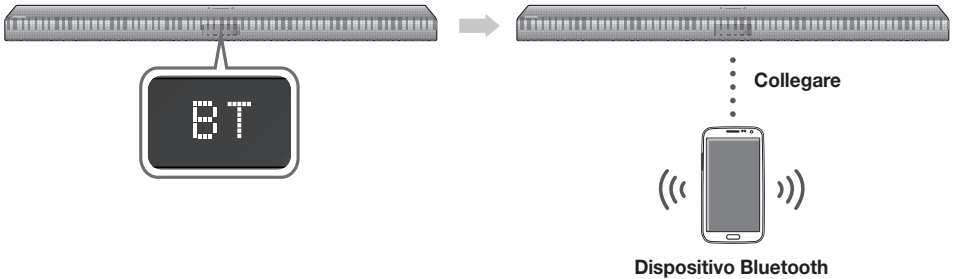

1. Premere il tasto  (Sorgente) sul pannello superiore dell'unità principale o il tasto **SOURCE** del telecomando per selezionare il modo **BT**.
 - Sul display anteriore della Soundbar viene visualizzato **BT READY**.
2. Selezionare il menu Bluetooth sul dispositivo Bluetooth da collegare. (Vedere il manuale utente del dispositivo Bluetooth)
3. Selezionare "**[Samsung] Soundbar**" dall'elenco.
 - Quando il Soundbar è collegato al dispositivo, sul display frontale viene visualizzato **[Nome del dispositivo Bluetooth] → BT**.
 - Il nome del dispositivo può essere visualizzato soltanto in inglese. Se il nome non è in inglese viene visualizzato un underscore " _ ".
 - Se il dispositivo Bluetooth non riesce a stabilire il collegamento con l'Soundbar, eliminare il precedente "**[Samsung] Soundbar**" trovato dal dispositivo Bluetooth e cercare nuovamente l'Soundbar.
4. Riprodurre la musica sul dispositivo collegato.
 - È possibile ascoltare la musica riprodotta sul dispositivo Bluetooth collegato attraverso il sistema Soundbar.
 - Nel modo **BT**, le funzioni Riproduzione / Pausa / Avanti / Indietro non sono disponibili. Queste funzioni sono tuttavia disponibili nei dispositivi Bluetooth che supportano AVRCP.



- Se, al collegamento di un dispositivo Bluetooth, viene richiesto il codice PIN, inserire <0000>.
- È possibile collegare un solo dispositivo Bluetooth per volta.
- La connessione Bluetooth viene terminata quando il Soundbar viene disattivato.
- È possibile che il Soundbar non sia in grado di eseguire la ricerca Bluetooth o di effettuare la connessione correttamente nei seguenti casi:
 - In presenza di un forte campo elettrico attorno all'Soundbar.
 - Se vi sono più dispositivi Bluetooth collegati contemporaneamente all'Soundbar.
 - Se il dispositivo Bluetooth è spento, non è presente o è difettoso.
 - Tenere presente che tutti i dispositivi come forni a microonde, adattatori LAN wireless, luci a fluorescenza e fornelli a gas utilizzano la stessa gamma di frequenza del dispositivo Bluetooth, con possibili interferenze elettriche.

- Il Soundbar supporta i dati SBC (44,1kHz, 48kHz).
- Effettuare il collegamento esclusivamente a un dispositivo Bluetooth che supporti la funzione A2DP (AV).
- Non è possibile collegare il Soundbar a un dispositivo Bluetooth che supporta soltanto la funzione HF (Vivavoce).
- Una volta stabilito il collegamento tra la Soundbar e un dispositivo Bluetooth, selezionando "[Samsung] Soundbar" dall'elenco dei dispositivi trovati, la Soundbar passa automaticamente al modo **BT**.
- Disponibile solo se il Soundbar è elencato tra i dispositivi collegati al dispositivo Bluetooth. (Il dispositivo Bluetooth e il Soundbar devono essere stati collegati in precedenza almeno una volta).
- Il Soundbar appare nell'elenco dei dispositivi cercati del dispositivo Bluetooth solo se il Soundbar visualizza **BT READY**.
- In modo TV SoundConnect, il Soundbar non può essere collegato a un altro dispositivo Bluetooth.

PER SCOLLEGARE IL DISPOSITIVO BLUETOOTH DAL L'SOUNDBAR

È possibile scollegare il dispositivo Bluetooth dall'Soundbar. Per le istruzioni, vedere il manuale utente del dispositivo Bluetooth.

- L'Soundbar viene scollegato.
- Quando l'Soundbar è scollegato dal dispositivo Bluetooth, l'Soundbar visualizza **BT DISCONNECTED** sul display frontale.

PER SCOLLEGARE L'SOUNDBAR DAL DISPOSITIVO BLUETOOTH

Premere il tasto **SOURCE** del telecomando o il tasto  (Sorgente) sul pannello superiore del prodotto per passare da **BT** a un altro modo o per spegnere il Soundbar.

- Il dispositivo Bluetooth collegato deve attendere un certo tempo per ottenere una risposta dall'Soundbar prima di terminare la connessione. (Il tempo necessario a scollegarsi può differire a seconda del dispositivo Bluetooth)



- In modo di connessione Bluetooth, la connessione cade se la distanza tra l'Soundbar e il dispositivo Bluetooth supera 10 m.
- L'Soundbar si spegne automaticamente dopo 15 minuti in modo Ready.

► Ulteriori informazioni sul Bluetooth

Bluetooth è una tecnologia che permette di collegare facilmente tra di loro dispositivi compatibili con Bluetooth attraverso una connessione wireless a breve raggio.

- Il dispositivo Bluetooth può provocare rumorosità o malfunzionamenti, a seconda delle condizioni di utilizzo, se:
 - Una parte del corpo è a contatto con il sistema di ricezione / di trasmissione del dispositivo Bluetooth o dell'Soundbar.
 - È soggetto a variazioni elettriche dovute a interferenze derivanti da riflessioni dei segnali su pareti, spigoli o tramezzature d'ufficio.
 - È esposto a interferenze elettriche derivanti da dispositivi della stessa banda di frequenza, incluse apparecchiature mediche, forni a microonde e LAN wireless.
- Collegare l'Soundbar al dispositivo Bluetooth mantenendo una distanza ravvicinata.
- Maggiore è la distanza tra l'Soundbar e il dispositivo Bluetooth, peggiore è la qualità. Se la distanza supera il raggio d'azione del Bluetooth, la connessione si interrompe.
- In aree a bassa sensibilità di ricezione, la connessione Bluetooth potrebbe non funzionare correttamente.
- Il collegamento Bluetooth funziona solo nelle vicinanze del dispositivo. La connessione viene automaticamente interrotta se la distanza è superiore a questo limite. La qualità del suono si riduce in presenza di ostacoli quali pareti o porte, anche entro il limite indicato.

UTILIZZO DELLA FUNZIONE NETWORK STANDBY ON

La funzione Network Standby On diventa disponibile se tra il dispositivo smart e la Soundbar è stata stabilita correttamente la connessione wireless. Questa funzione attiva automaticamente la Soundbar quando un dispositivo smart tenta di collegarsi alla Soundbar via Bluetooth o via Wi-Fi. Se la Soundbar era stata accesa attraverso una connessione Bluetooth, il suo modo di ingresso viene impostato automaticamente su **BT**. L'accensione della Soundbar via Wi-Fi è disponibile solo utilizzando l'app. Per ulteriori informazioni, vedere il manuale Web.

1. Collegare il dispositivo smart alla Soundbar.
2. Attivare la funzione Network Standby On premendo il tasto ►► sulla Soundbar remota per più di 5 secondi. È possibile disattivare la funzione premendo di nuovo il tasto ►► per più di 5 secondi.



- Disponibile solo se la Soundbar è elencata fra i dispositivi collegati del dispositivo smart. (Il dispositivo smart e la Soundbar devono essere stati collegati in precedenza almeno una volta).
- La Soundbar appare nell'elenco dei dispositivi cercati del dispositivo smart solo se la Soundbar visualizza [BT READY] o [WiFi READY].
- In modo TV SoundConnect, la Soundbar non può essere collegata a un altro dispositivo smart.
- Se la funzione Network Standby On non funziona
 - La funzione Network Standby On è disattivata.
- La connessione Wi-Fi alla Soundbar verrà terminata se il suo cavo di alimentazione è stato scollegato o se l'alimentazione è stata interrotta. Accendere la Soundbar e ripetere la connessione.

UTILIZZO DELLA MULTIROOM LINK

Se la Soundbar è collegata a un dispositivo smart con l'app Multiroom, è possibile collegare più dispositivi Multiroom Samsung in wireless.

PRIMA DI COMINCIARE

► Cenni preliminari

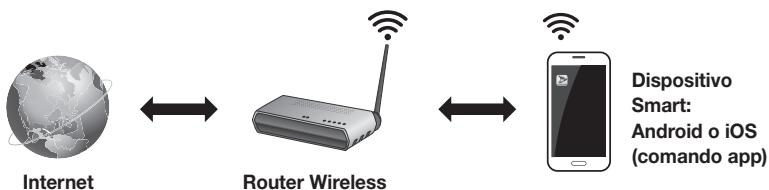

1. Requisiti: Router wireless, Dispositivo smart
2. Il router wireless deve essere collegato a Internet.
3. Il dispositivo smart deve essere collegato al router tramite una connessione Wi-Fi.

INSTALLAZIONE DELL'APP SAMSUNG MULTIROOM

Per utilizzare la Soundbar, scaricare e installare l'app Samsung Multiroom accedendo all'app da Google Play o dall'App Store. Con l'app Samsung Multiroom installata, è possibile riprodurre la musica memorizzata sul dispositivo smart dai dispositivi collegati e da altri fornitori di contenuti, oltre che dalle stazioni radio Internet.

► Android o iOS

Scaricare l'app Samsung Multiroom da Google Play o dall'App Store del dispositivo smart.

* Ricerca di mercato : Samsung Multiroom



► Accesso all'app Samsung Multiroom

Per accedere all'app Samsung Multiroom, premere l'icona dell'app Multiroom sul dispositivo smart.

COLLEGAMENTO DELLA SOUNDBAR ALLA RETE

Sul dispositivo smart, selezionare l'app Samsung Multiroom.

Seguire le indicazioni sulla schermata del dispositivo smart.



- Per ulteriori informazioni, vedere il manuale Web.
 - Manuale Web : www.Samsung.com → Supporto → Ricerca nome prodotto → Download file PDF HW-J650 o HW-J651.
- Dopo aver effettuato il collegamento ad una rete cablata, provare a utilizzare il cavo CAT 7 per collegarsi.

AGGIORNAMENTO DEL SOFTWARE

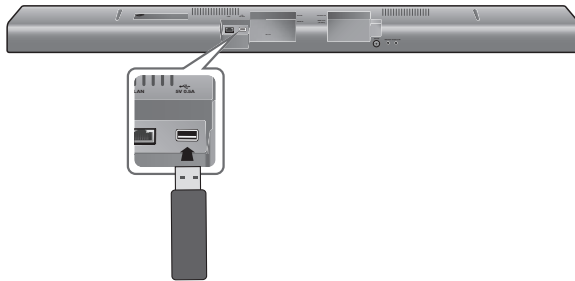

AGGIORNAMENTO CON USB

È possibile che Samsung offra gli aggiornamenti per la versione del firmware del sistema Soundbar.

Se viene offerto un aggiornamento, è possibile aggiornare il firmware collegando un dispositivo USB contenente l'aggiornamento del firmware alla porta USB della Soundbar.

Se sono presenti diversi file di aggiornamento, questi devono essere caricati singolarmente sul dispositivo USB e utilizzati uno alla volta per aggiornare il firmware.

Per ulteriori informazioni sullo scaricamento dei file di aggiornamento, visitare il sito Samsung.com o contattare il call center Samsung.

1. Mentre la Soundbar è disattivata, collegare il dispositivo di memorizzazione USB che contiene il firmware di aggiornamento alla porta USB della Soundbar.
2. Accendere la Soundbar sul display viene visualizzato **UPDATE** e l'aggiornamento inizia entro i 3 minuti.
 - Al termine dell'aggiornamento, la Soundbar si spegne e si accende automaticamente.

► Se **UPDATE** non è stato visualizzato

1. Spegnerne la Soundbar e collegare il dispositivo di memorizzazione USB che contiene i file di aggiornamento alla porta USB della Soundbar.
2. Scollegare il cavo di alimentazione, ricollegarlo e accendere la Soundbar.



- Inserire un dispositivo USB contenente l'aggiornamento del firmware nella porta USB dell'unità principale.
- L'aggiornamento del firmware potrebbe non funzionare correttamente se i file audio supportati dalla Soundbar sono memorizzati nel dispositivo di memorizzazione USB.
- Non scollegare l'alimentazione o rimuovere il dispositivo USB durante l'applicazione degli aggiornamenti. L'unità principale si spegne automaticamente al termine dell'aggiornamento del firmware.

FUNZIONI

- Dopo l'aggiornamento, vengono ripristinate tutte le impostazioni predefinite. Si consiglia di prendere nota delle impostazioni effettuate in modo da poterle reimpostare facilmente dopo l'aggiornamento. Tenere presente che l'aggiornamento del firmware ripristina anche la connessione del subwoofer. Se la connessione al subwoofer non viene ristabilita automaticamente dopo l'aggiornamento, vedere a pagina 14. Se non si riesce ad effettuare l'aggiornamento del firmware, si raccomanda di formattare il dispositivo USB in FAT16 e riprovare.
- Non formattare l'unità USB nel formato NTFS. Il Soundbar non supporta il file system NTFS.
- A seconda del costruttore, alcuni dispositivi memorizzazione USB potrebbero non essere supportati.

AGGIORNAMENTO AUTOMATICO

Anche quando la Soundbar è spenta, la Soundbar controlla automaticamente l'ultima versione del software e continua l'aggiornamento se era collegata a Internet.



- La Soundbar è configurata per eseguire l'aggiornamento automatico per impostazione predefinita.
 - Per utilizzare la funzione di aggiornamento automatico, la Soundbar deve essere collegata a Internet.
 - La connessione Wi-Fi alla Soundbar verrà terminata se il suo cavo di alimentazione è stato scollegato o se l'alimentazione è stata interrotta. Accendere la Soundbar e ripetere la connessione.
-

RISOLUZIONE DEI PROBLEMI

Prima di rivolgersi all'assistenza, eseguire i controlli indicati di seguito.

L'unità non si accende.

- | | |
|--|----------------------------------|
| • Il cavo di alimentazione è collegato alla presa? | → Collegare la spina alla presa. |
|--|----------------------------------|

Una funzione non si attiva quando viene premuto il tasto.

- | | |
|---|--------------------------------------|
| • Nell'aria è presente elettricità statica? | → Scollegare e ricollegare la spina. |
|---|--------------------------------------|

L'audio non viene riprodotto.

- | | |
|--|---|
| • La funzione di disattivazione dell'audio è attivata? | → Premere il tasto  (Mute) per annullare l'operazione. |
| • Il volume è regolato sul minimo? | → Regolare il volume. |

Il telecomando non funziona.

- | | |
|---|---------------------------|
| • Le batterie sono scariche? | → Sostituire le batterie. |
| • La distanza tra il telecomando e l'unità principale è troppo elevata? | → Avvicinarsi all'unità. |

La connessione alla TV tramite TV SoundConnect non è riuscita.

- | | |
|---|--|
| • La TV supporta TV SoundConnect? | → La funzione TV SoundConnect è supportata da alcune TV Samsung commercializzate dopo il 2012. Verificare che la TV supporti la funzione TV SoundConnect. |
| • Il firmware della TV è aggiornato? | → Aggiornare la TV all'ultimo firmware. |
| • Si è verificato un errore durante la connessione? | → Contattare il call center Samsung. |
| • Ripristinare il Modo TV ed effettuare di nuovo il collegamento. | → Premere il tasto  per 5 secondi per resettare la connessione TV SoundConnect. |

Il LED rosso sul subwoofer lampeggia e il subwoofer non emette alcun suono.

- | | |
|--|--|
| • Il subwoofer potrebbe non essere collegato al corpo principale del prodotto. | → Tentare di collegare di nuovo il subwoofer. (Vedere a pagina 14) |
|--|--|

Il subwoofer emette un ronzio e vibra in modo evidente.

- | | |
|--|---|
| • Tentare di regolare la vibrazione del subwoofer. | → Premere il tasto WOOFER del telecomando per regolare il suo valore (tra -12 , -6 e +6) |
|--|---|

SPECIFICHE

Nome del modello	HW-J650 / HW-J651		
GENERALE	USB	5 V / 0,5 A	
	Peso	Unità principale	2,4 kg
		Subwoofer (PS-WJ650 / PS-WJ651)	6,8 kg
	Dimensioni (L x A x P)	Unità principale	1060 x 51 x 71,5 mm
		Subwoofer (PS-WJ650 / PS-WJ651)	452 x 335 x 154 mm
	Temperatura di esercizio	+5 °C e +35 °C	
Umidità di esercizio	10 % e 75 %		
AMPLIFICATORE	Potenza di uscita nominale	Unità principale	40W/CH x 4, 8 OHM, THD=10%, 1KHz
		Subwoofer (PS-WJ650 / PS-WJ651)	160W, 3 OHM, THD = 10%, 100Hz
	Rapporto S/N (ingresso analogico)	65 dB	
	Separation (1kHz)	65 dB	

* I valori rapporto S/N, distorsione, separazione e sensibilità utile si basano sulla misurazione secondo gli standard AES (Audio Engineering Society).

* Specifica nominale

- Samsung Electronics Co., Ltd si riserva il diritto di modificare le specifiche senza preavviso.
- Peso e dimensioni sono approssimativi.
- Per l'alimentazione e il consumo di energia, vedere l'etichetta applicata al prodotto.

※ **Attenzione** : Il prodotto si riavvia automaticamente quando attiva/disattiva Wi-Fi/Ethernet.

Consumo di energia totale in standby (W) (Tutte le porte di rete sono in condizione "ON")		7,3W
Wi-Fi/Ethernet	Metodo di disattivazione della porta	Premere il tasto Wi-Fi SETUP sul prodotto per 30 secondi per attivare/disattivare Wi-Fi/Ethernet.
Bluetooth	Metodo di disattivazione della porta	Premere il tasto SPK ADD sul prodotto per 30 secondi per attivare/disattivare Bluetooth.

※ **Avviso di licenza Open Source**

- Per inviare richieste e domande sulle open source, contattare Samsung tramite e-mail (oss.request@samsung.com).



Samsung Electronics dichiara che questa apparecchiatura è conforme ai requisiti essenziali e ad altre disposizioni rilevanti della direttiva 1999/5/CE.

La dichiarazione di conformità originale è reperibile sul sito <http://www.samsung.com>, selezionando Supporto > Seleziona il tuo prodotto e inserendo il nome del modello.

Questo dispositivo può essere utilizzato in tutti i Paesi dell'UE.

Questo dispositivo può essere soltanto utilizzato in luoghi chiusi.



Contatta SAMSUNG WORLD WIDE

Se avete commenti o domande sui prodotti Samsung, contattate il Servizio Clienti Samsung.

Area	Contact Centre ☎	Web Site
■ Europe		
U.K	0330 SAMSUNG (7267864) 0818 717100	www.samsung.com/uk/support
EIRE		www.samsung.com/ie/support
GERMANY	0180 6 SAMSUNG bzw. 0180 6 7267864* (*0,20 €/Anruf aus dem dt. Festnetz, aus dem Mobilfunk max. 0,60 €/Anruf)	www.samsung.com/de/support
FRANCE	01 48 63 00 00	www.samsung.com/fr/support
ITALIA	800-SAMSUNG (800.7267864)	www.samsung.com/it/support
SPAIN	0034902172678	www.samsung.com/es/support
PORTUGAL	808 20 7267	www.samsung.com/pt/support
LUXEMBURG	261 03 710	www.samsung.com/support
NETHERLANDS	0900-SAMSUNG (0900-7267864) (€ 0,10/Min)	www.samsung.com/nl/support
BELGIUM	02-201-24-18	www.samsung.com/be/support (Dutch) www.samsung.com/be_fr/support (French)
NORWAY	815 56480	www.samsung.com/no/support
DENMARK	70 70 19 70	www.samsung.com/dk/support
FINLAND	030-6227 515	www.samsung.com/fi/support
SWEDEN	0771 726 7864 (0771-SAMSUNG)	www.samsung.com/se/support
POLAND	801-172-678* lub +48 22 607-93-33 * * (koszt połączenia według taryfy operatora)	www.samsung.com/pl/support
HUNGARY	0680SAMSUNG (0680-726-786) 0680PREMIUM (0680-773-648)	www.samsung.com/hu/support
SLOVAKIA	0800 - SAMSUNG (0800-726 786)	www.samsung.com/sk/support
AUSTRIA	0800-SAMSUNG (0800-7267864) [Only for Premium HA] 0800-366661 [Only for Dealers] 0810-112233	www.samsung.com/at/support



[Corretto smaltimento delle batterie del prodotto]

(Applicabile nei Paesi con sistemi di raccolta differenziata)

Il simbolo riportato sulla batteria o sulla sua documentazione o confezione indica che le batterie di questo prodotto non devono essere smaltite con altri rifiuti al termine del ciclo di vita. Dove raffigurati, i simboli chimici Hg, Cd o Pb indicano che la batteria contiene mercurio, cadmio o piombo in quantità superiori ai livelli di riferimento della direttiva UE 2006/66.

Se le batterie non vengono smaltite correttamente, queste sostanze possono causare danni alla salute umana o all'ambiente.

Per proteggere le risorse naturali e favorire il riutilizzo dei materiali, separare le batterie dagli altri tipi di rifiuti e utilizzare il sistema di conferimento gratuito previsto nella propria area di residenza.

Area	Contact Centre ☎	Web Site
SWITZERLAND	0800 726 78 64 (0800-SAMSUNG)	www.samsung.com/ch/support (German) www.samsung.com/ch_fr/support (French)
CZECH	800 - SAMSUNG (800-726786)	www.samsung.com/cz/support
	Samsung Electronics Czech and Slovak, s.r.o. V Parku 2343/24, 148 00 - Praha 4	
CROATIA	072 726 786	www.samsung.com/hr/support
BOSNIA	055 233 999	www.samsung.com/support
MONTENEGRO	020 405 888	www.samsung.com/support
SLOVENIA	080 697 267 (brezplačna številka) 090 726 786 (0,39 EUR/min) Klicni center vam je na voljo od ponedeljka do petka od 9. do 18. ure.	www.samsung.com/si
SERBIA	011 321 6899	www.samsung.com/rs/support
BULGARIA	800 111 31 , Безплатна телефонна линија	www.samsung.com/bg/support
ROMANIA	08008 726 78 64 (08008 SAMSUNG) Apel GRATUIT	www.samsung.com/ro/support
CYPRUS	8009 4000 only from landline, toll free	
GREECE	80111-SAMSUNG (80111 726 7864) only from land line (+30) 210 6897691 from mobile and land line	www.samsung.com/gr/support
LITHUANIA	8-800-77777	www.samsung.com/lt/support
LATVIA	8000-7267	www.samsung.com/lv/support
ESTONIA	800-7267	www.samsung.com/ee/support



**Corretto smaltimento del prodotto
(rifiuti elettrici & elettronici)**

(Applicabile nei Paesi con sistemi di raccolta differenziata)

Il simbolo riportato sul prodotto, sugli accessori o sulla documentazione indica che il prodotto e i relativi accessori elettronici (quali caricabatterie, cuffia e cavo USB) non devono essere smaltiti con altri rifiuti al termine del ciclo di vita. Per evitare eventuali danni all'ambiente o alla salute causati dallo smaltimento dei rifiuti non corretto, si invita l'utente a separare il prodotto e i suddetti accessori da altri tipi di rifiuti, conferendoli ai soggetti autorizzati secondo le normative locali.

Gli utenti domestici sono invitati a contattare il rivenditore presso il quale è stato acquistato il prodotto o l'autorità competente per tutte le informazioni relative alla raccolta differenziata di questo tipo di materiali.

Gli utenti professionali (imprese e professionisti) sono invitati a contattare il proprio fornitore e verificare i termini e le condizioni del contratto di acquisto. Questo prodotto e i relativi accessori elettronici non devono essere smaltiti unitamente ad altri rifiuti commerciali.