

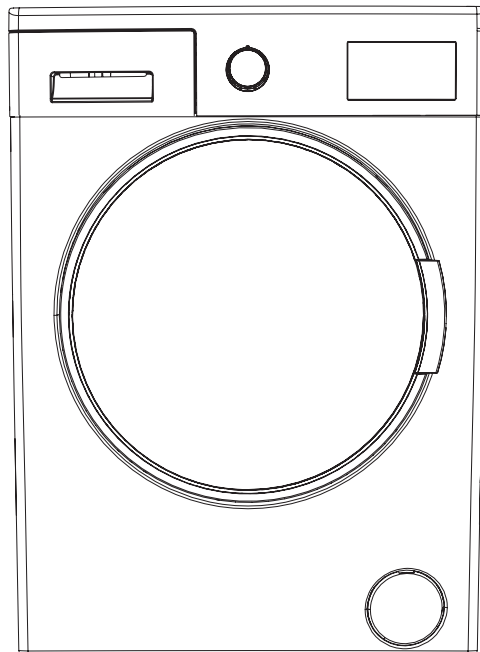

MIO★STAR



VE WM916

Lave-linge

CHAPITRE -1 : AVANT D'UTILISER L'APPAREIL

- Utilisation adéquate 6-7
- Consignes générales..... 8-9-10-11
- Consignes de sécurité..... 12-13-14-15-16-17
- Emballage et Environnement..... 18
- Informations sur les économies 19

CHAPITRE -2 : APERÇU DE L'APPAREIL

- Aspect général 20-21
- Spécifications.....22

CHAPITRE -3 : INSTALLATION

- Retrait des vis de sécurité de transport23-24
- Régler les Pieds de réglage 25-26-27
- Branchement électrique.....28
- Branchement du tuyau d'arrivée d'eau29-30
- Branchement du tuyau d'évacuation d'eau ... 31

CHAPITRE -4 : INTRODUCTION DU PANNEAU DE COMMANDE 32

- Tiroir à lessive33-34
- Bouton de programme35
- Affichage électronique.....36-37

CHAPITRE -5 PRÉPARATION PRÉLIMINAIRE DE LA LESSIVE

- Séparer le linge 38-39

•	Mettre le linge dans la machine	40
•	Ajouter la lessive dans la machine	41
•	Faire fonctionner votre machine	42-43-44
•	Fonctions auxiliaires	45-46-47-48-49
•	Verrou de sécurité enfant	50
•	Annuler le programme	51
•	Terminer un programme	52
CHAPITRE -6 :	TABLEAU DES PROGRAMMES	53-54-55-56-57-58-59-60-61
CHAPITRE -7 :	ENTRETIEN ET NETTOYAGE DE VOTRE APPAREIL	
•	Avertissement	62
•	Filtres d'arrivée d'eau	63
•	Filtre de la pompe	64-65
•	Tiroir à lessive	66
•	Appareil pour lessive liquide	66
CHAPITRE -8 :	BUTÉE D'ARRÊT DE DÉBIT / CORPS / TAMBOUR	67
CHAPITRE -9 :	DÉPANNAGE	68-69-70-71-72
CHAPITRE -10 :	AVERTISSEMENTS AUTOMATIQUES DES DÉFAUTS ET SOLUTIONS	73
CHAPITRE -11 :	INFORMATIONS PRATIQUES	74-75-76-77
•	Comment lire l'étiquette d'énergie et économiser l'énergie	78-79



- **Lire de attentivement le manuel de l'utilisateur.**
- **Cet appareil est destiné à être utilisé dans des applications domestiques et analogues telles que:**
 - **des coins cuisines réservés au personnel dans des magasins, bureaux et autres environnements professionnels;**
 - **des fermes;**
 - **l'utilisation par les clients des hôtels, motels et autres environnements à caractère résidentiel;**
 - **des environnements du type chambres d'hôtes.**
- **Gardez vos animaux de compagnie loin de votre appareil.**
- **Vérifiez l'emballage de votre appareil avant l'installation et la surface extérieure après l'ouverture de l'emballage. Ne pas faire fonctionner les machines endommagées ou les machines à emballage ouvert.**
- **Faites installer votre machine uniquement par un personnel agréé. Toute activité sur votre appareil par une personne autre que les services habilités annulera votre garantie.**

- Cet appareil n'est pas prévu pour être utilisé par des personnes (y compris les enfants) dont les capacités physiques, sensorielles ou mentales sont réduites, ou des personnes dénuées d'expérience ou de connaissance, sauf si elles ont pu bénéficier, par l'intermédiaire d'une personne responsable de leur sécurité, d'une surveillance ou d'instructions préalables concernant l'utilisation de l'appareil. Il convient de surveiller les enfants pour s'assurer qu'ils ne jouent pas avec l'appareil

- Utilisez votre machine uniquement pour les lessives qui ont été désignées comme approprié pour le lavage par le fabricant.

ATTENTION

- **Avant de faire fonctionner le lave-linge, retirez les 4 vis de transport et les entretoises en caoutchouc à l'arrière de la machine. Le non-retrait des vis peut provoquer de fortes vibrations, du bruit et un dysfonctionnement du produit, (annulation de la garantie).**

- Votre appareil n'est pas couvert par la garantie pour les défauts causés par tout type de facteurs externes (pesticides, incendies, etc.).

- Veuillez ne pas jeter ce manuel de l'utilisateur ; conservez-le pour une référence ultérieure. Vous-même ou quelqu'un d'autre pourrait en avoir besoin à l'avenir.

Remarque : Les spécifications de la machine peuvent varier en fonction du produit acheté.

- La température ambiante adéquate pour un fonctionnement normal de votre machine se situe entre 15 et 25°.
 - Les tuyaux gelés peuvent se déchirer et exploser. Dans les régions où la température est en dessous de zéro, la température ambiante pourrait mettre en péril le bon fonctionnement de la carte électronique.
 - Assurez-vous que les vêtements que vous placerez dans votre machine ne contiennent aucun objet étranger (clou, aiguille, pièces de monnaie, briquet, allumettes, pince, etc.) dans leurs poches. Ces objets peuvent endommager votre machine.
- Il est recommandé d'effectuer la première opération de lavage à 90° dans le programme coton et sans linge en versant une 1/2 échelle de lessive dans le 2ème compartiment du tiroir à lessive.**

- Puisque les lessives ou adoucissant exposés à l'air pendant une longue période forment des résidus, mettez votre lessive ou adoucissant dans le tiroir à lessive au début de chaque lavage.
- Il est conseillé de débrancher votre appareil et de fermer le robinet d'arrivée d'eau si vous n'utilisez pas votre machine pendant une longue période. De plus, ouvrez la porte de votre machine pour éviter la formation de mauvaises odeurs dues à l'humidité.
- Des restes d'eau peuvent être observés dans votre machine après les essais et analyses effectués en raison des procédures de contrôle qualité. Ceci n'endommagera pas votre appareil.
- Rappelez-vous que les matériaux d'emballage de votre machine peuvent être dangereux pour les enfants.
- Gardez les matériaux d'emballage dans un endroit hors de portée des enfants ou s'en débarrasser de manière appropriée.
- Utilisez les programmes de prélavage uniquement pour les linges très sales.

- Ne jamais ouvrir le tiroir à lessive lorsque l'appareil est en marche.



- En cas de panne, débranchez l'appareil en premier et ensuite fermez le robinet. Ne tentez pas de réparer par vous-même, contactez toujours le service agréé pour obtenir des conseils.

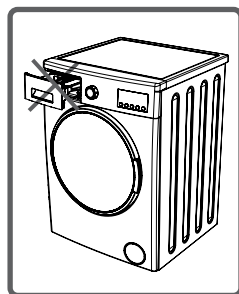

- La quantité de linge que vous mettez dans votre lave-linge ne doit pas dépasser la quantité maximale indiquée.

- Ne jamais forcer la porte pour l'ouvrir lorsque la machine est en marche.



- Le lavage des vêtements couverts de farine dans votre machine l'endommage. Ne pas laver les vêtements couverts de farine dans votre machine.

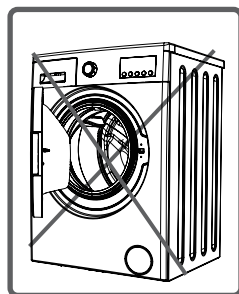

- Veuillez respecter la quantité de lessive / assouplissant prescrite par les fabricants lors de l'utilisation d'assouplissant ou de produits similaires dans votre machine.
- Installez votre appareil dans un endroit où sa porte peut être complètement ouverte. (Ne pas placer votre appareil dans les endroits où sa porte ne peut pas s'ouvrir complètement.)
- Installez votre machine dans des endroits qui peuvent être entièrement aérés et pourraient avoir une circulation d'air constante.

Vous devez lire ces consignes. Vous pouvez donc vous protéger et protéger vos proches contre des accidents et des risques mortels.



RISQUE DE BRÛLURE !



Ne pas toucher le tuyau de vidange et l'eau lors du déversement puisque l'appareil peut atteindre des températures élevées lors de son fonctionnement.

RISQUE DE DÉCÈS À CAUSE DU COURANT ÉLECTRIQUE !



• Évitez d'utiliser de des prises multiples ou rallonges.

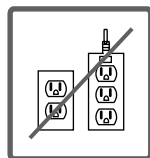

• Ne pas brancher l'appareil dans des prises électriques endommagées

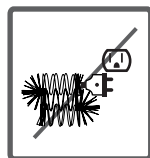

• Ne tirez jamais sur le câble lorsque vous débranchez - saisissez toujours la prise.

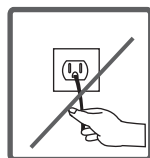

• Évitez de brancher ou de débrancher l'appareil avec les mains mouillées au risque d'être victime d'une électrocution !

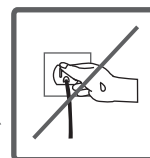

• Ne jamais toucher l'appareil avec les mains ou les pieds mouillés.



• Si le câble d'alimentation est endommagé, il doit être remplacé par le fabricant, son service après-vente ou des personnes de qualification similaire afin d'éviter un danger. 

Risque d'inondation !



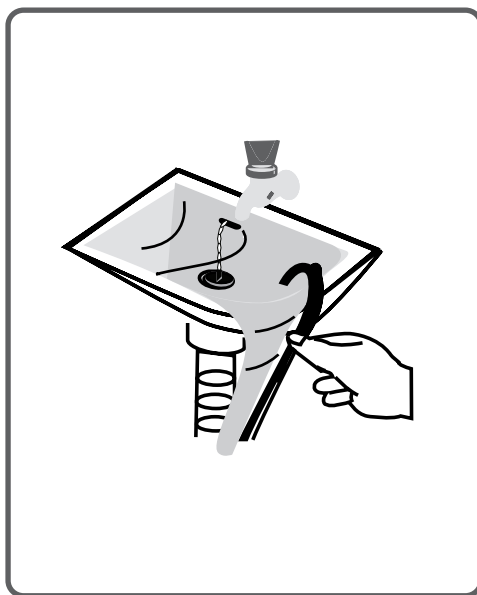
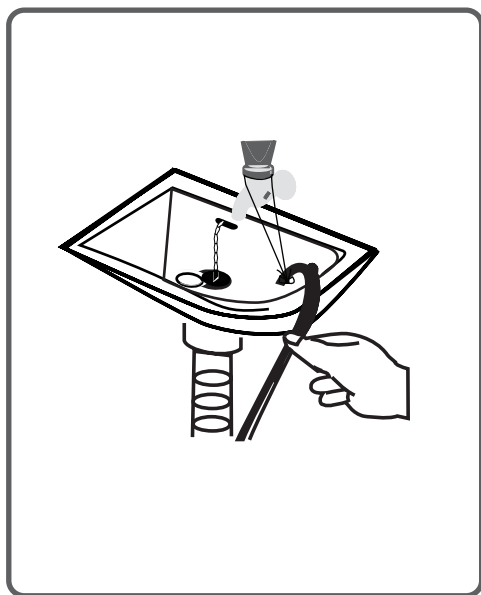

- Vérifiez si l'eau coule vite ou pas avant de placer le tuyau d'évacuation sur le bac.
- Prendre les mesures nécessaires pour prévenir le glissement de votre tuyau.
- La force du tuyau qui n'est pas placé correctement peut le déplacer. Empêcher le bouchon à l'intérieur de votre bac de bloquer le trou.



Risque d'incendie !



- Ne laissez pas de liquides inflammables à proximité de votre machine.
- La teneur en soufre de décapants pour peinture pourrait provoquer une corrosion. Pour cette raison, ne jamais utiliser des matériaux décapants dans votre machine.
- Ne jamais utiliser des produits qui contiennent des solvants (comme le lavage des gaz) dans votre machine.  
- Retirez tous les objets dans les poches de vos vêtements (aiguille, trombone, briquet, allumettes, etc.) lorsque vous les placez dans votre machine.

Ces objets présentent un risque d'incendie ou d'explosion.

Risque de chute et de blessure !



- Ne montez pas sur votre machine. La table supérieure de votre machine peut se briser et vous risquez de vous blesser.
- Rangez le tuyau, le câble et l'emballage de votre machine lors de l'installation. Vous pourriez trébucher et tomber.
- Ne mettez pas votre machine à l'envers ou sur le côté.
- Ne soulevez pas votre appareil en le tenant par des pièces de sortie (tiroir à lessive, porte). Ces pièces peuvent se briser et vous causer des blessures.
- Vous pouvez trébucher et vous blesser si les matériaux comme le tuyau et les câbles ne sont pas correctement stockés après l'installation de votre machine.

La machine doit être transportée par au moins 2 personnes.



Sécurité des enfants !



- Ne laissez pas les enfants auprès de la machine sans surveillance. Les enfants peuvent s'enfermer dans l'appareil et le risque de décès peut survenir.

- La vitre de la porte et sa surface peuvent être extrêmement chaudes lorsque l'appareil fonctionne. Ainsi, toucher en particulier la machine pourrait brûler la peau des enfants.



- Conservez les matériaux d'emballage hors de la portée des enfants.

- Des cas d'empoisonnement pourraient être observés en cas d'ingestion des lessives et des produits d'entretien, et les yeux ou la peau peuvent être irrités s'ils entrent en contact avec la peau. Gardez les produits de nettoyage hors de la portée des enfants.

Mise au rebut des matériaux d'emballage

Les matériaux d'emballage protègent votre machine contre les dommages qui pourraient survenir pendant le transport. Ces matériaux sont respectueux de l'environnement puisqu'ils sont recyclables. Le recyclage des matériaux fournit à la fois des économies de matières premières et baisse la production de déchets.

Mise au rebut des vieilles machines

Les vieux appareils électriques ou électroniques peuvent encore contenir des pièces récupérables. Ne jetez jamais les vieux appareils que vous n'utilisez plus.

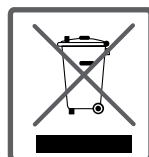

Veillez à ce que les pièces de vos vieux appareils électroniques ou électriques sont réutilisées en les donnant dans des centres de collecte prévus par les autorités concernées.

Pour la sécurité des enfants, rangez vos vieux appareils en lieu sûr, jusqu'à ce qu'ils soient sortis de votre domicile.

Quelques informations importantes en vue d'un rendement maximal de votre machine :

- La quantité de linge que vous mettez dans votre lave-linge ne doit pas dépasser la quantité maximale indiquée.
De cette manière, votre machine doit fonctionner en mode économie.
- La non-utilisation de la fonction de pré-lavage pour le linge peu sale et normal permet d'économiser l'électricité et l'eau.

Affichage électronique

Manette sélecteur de programmes

Dessus

Tiroir produits lessiviels

Hublot

Couvercle du filtre de la pompe

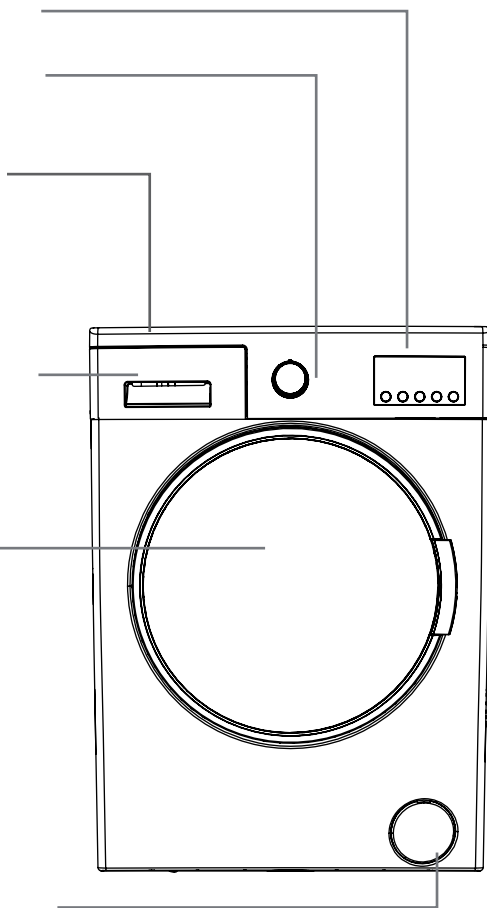

Vis de sécurité de transport

Vanne d'arrivée d'eau

Tuyau de vidange

Câble d'alimentation

Vis de sécurité de transport

Vis de sécurité de transport

Vis de sécurité de transport

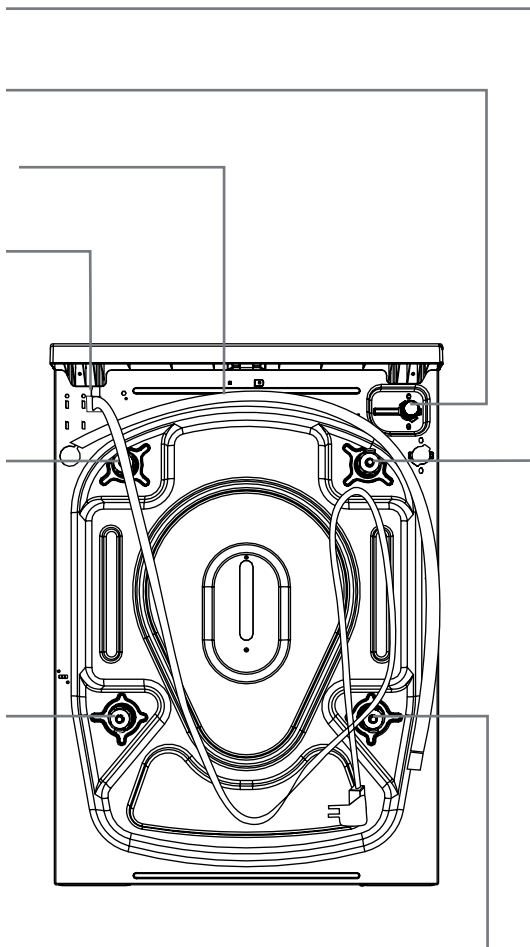

Tension / fréquence de fonctionnement (V/Hz)	(220-240) V~/50Hz
Courant total (A)	10
Pression d'eau (Mpa)	Maximum : 1 Mpa Minimum : 0,1 Mpa
Puissance totale (W)	2200
Capacité maximum de linge sec (kg)	9
Tours d'essorage (tr / min) (tr/min)	1200
Numéro du programme	15
Dimensions (Hauteur x Largeur x Profondeur) (mm)	845 x 597 x 582



Avant de faire fonctionner le lave-linge, retirez les 4 vis de transport et les entretoises en caoutchouc à l'arrière de la machine. Le non-retrait des vis peut provoquer de fortes vibrations, du bruit et un dysfonctionnement du produit, (annulation de la garantie).

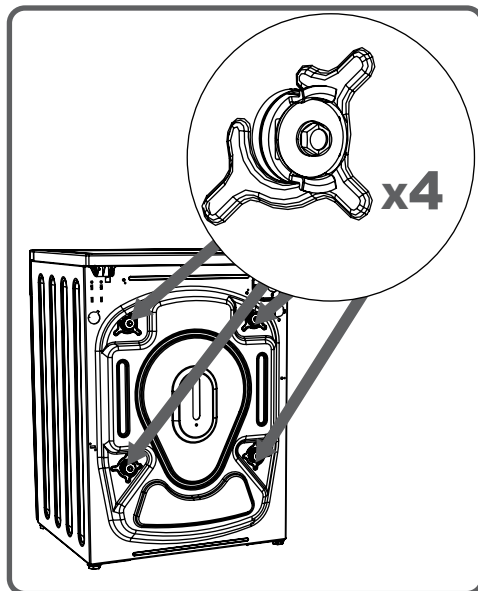

Pour cette raison, les vis de sécurité de transport doivent être desserrées par rotation dans le sens antihoraire à l'aide d'une clé appropriée.

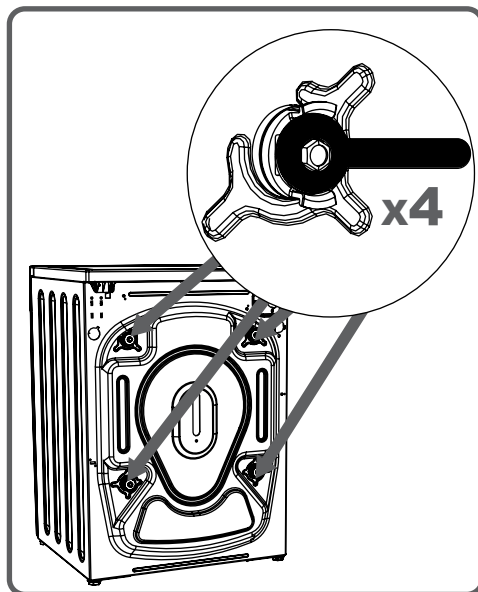

Vous devez tirer sur les vis de transport pour les enlever.

Fixer les caches en plastique fournis dans un sac d'accessoires dans les trous laissés par les vis de transport.

Les vis de sécurité de transport doivent être stockées pour être utilisées en cas de transport.

REMARQUE :
Vous devez absolument retirer les vis de transport de votre appareil avant la première utilisation. Les pannes dues à la mise en marche des machines avec des vis de transport fixées ne sont pas couvertes par la garantie.

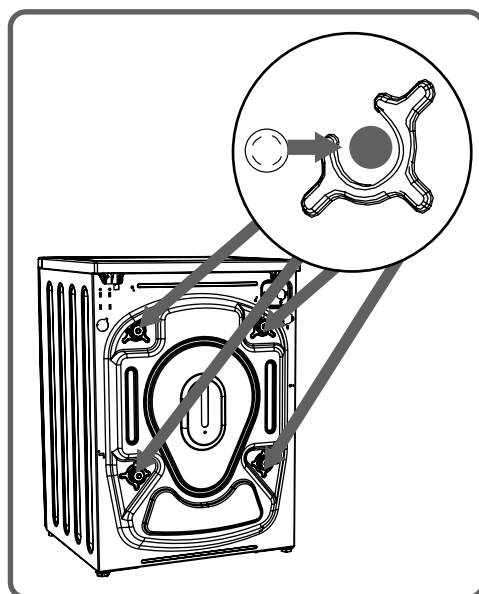
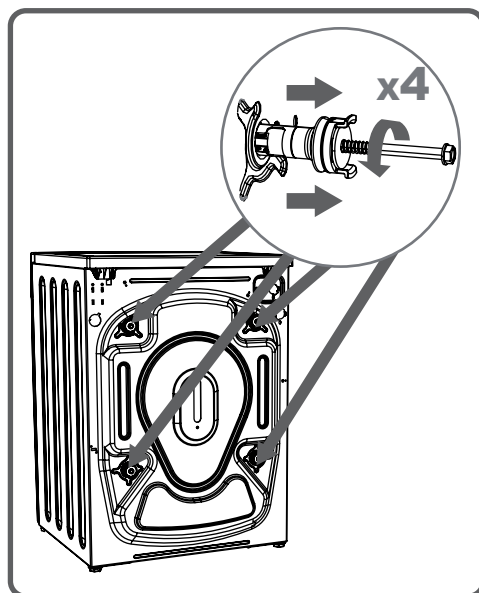

- N'installez pas le lave linge sur un tapis, ou des surfaces similaires, afin de permettre une parfaite ventilation à la partie inférieure. • Pour assurer un fonctionnement silencieux et exempt de vibrations placez le lave linge sur une surface plane, non glissante et solide (installation déconseillée dans le cadre de planchers en bois non rigides)
- Calez et mettez de niveau le lave linge au moyen des 4 pieds de réglage
- Pour ce faire, desserrez l'écrou de réglage en plastique.

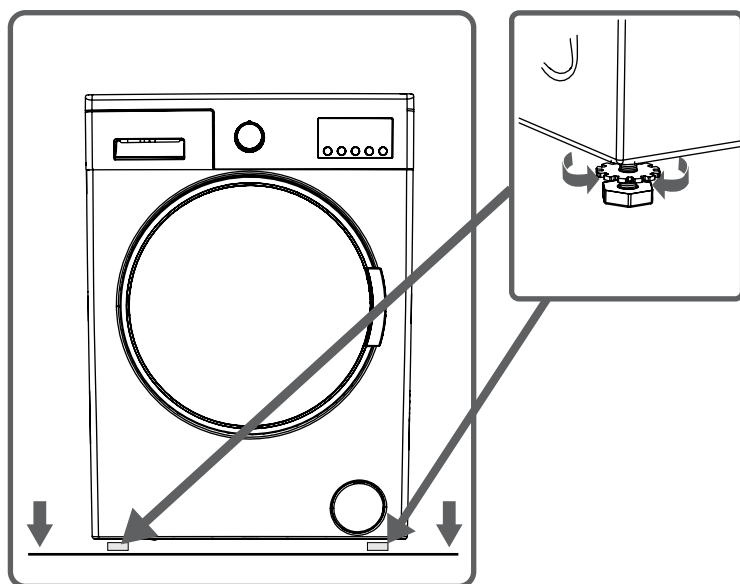

- Réglez les pieds vers le haut et vers le bas en les faisant tourner.
- Une fois que le lave linge est bien équilibré, serrez l'écrou de blocage en plastique en le tournant.

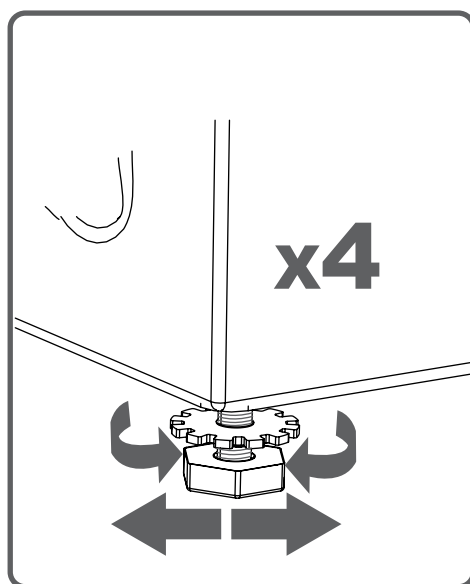

- Ne palliez jamais aux irrégularités du sol en plaçant des cartons, des bouts de bois ou tout matériel similaire en bas de votre machine.



- Lorsque vous nettoyez le sol, sur lequel repose votre machine, veillez à ne pas déséquilibrer les pieds de stabilisation.

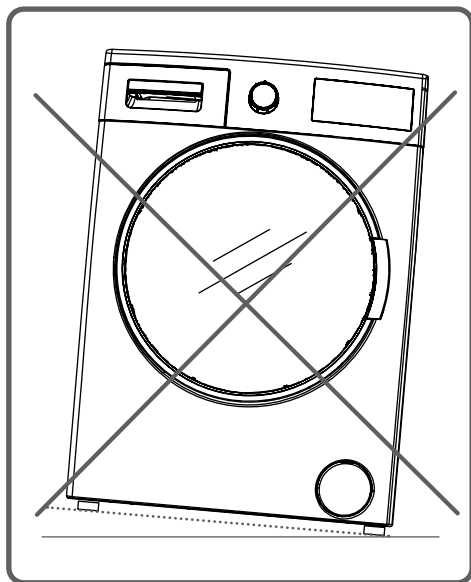



- Votre lave-linge fonctionne sous une tension de 220-240V et 50Hz.
- Le cordon d'alimentation de votre lave-linge est équipé d'une prise mâle avec terre. Cette prise doit impérativement être branchée dans une prise murale 10 ampères avec terre.
- La valeur du fusible doit être de 10 ampères. La valeur de courant du fusible de la ligne électrique connectée à cette prise doit être également de 10 ampères.
- Si vous ne disposez pas d'une telle prise de courant et d'un tel fusible confirmant cette valeur, veuillez assurer le réglage par un électricien qualifié.
- Nous ne sommes pas responsables des dommages dus à une utilisation de l'appareil sans mise à la terre.

REMARQUE : Le fait de faire fonctionner votre machine à une tension faible réduira son cycle de vie et aura une incidence sur sa performance.

- Votre lave linge est prévu pour être raccordé sur une arrivée d'eau froide. Le filetage male du robinet devra avoir une dimension 3/4" (20x27).
- Pour éliminer les fuites d'eau dans les points de contact, 1 écrou est fourni dans l'emballage flexible. Fixez ces écrous aux extrémités de nouveaux tuyaux d'arrivée d'eau sur le côté du robinet.
- Branchez le raccord (coudé) du tuyau d'arrivée d'eau à l'arrière du lave linge avec 1 joint et l'autre raccord (droit) au robinet avec le joint avec filtre. Serrez les 2 raccords à la main (pince à exclure pour éviter d'abîmer les écrous plastiques).
Un conseil: servez-vous d'un torchon pour serrer les écrous, ce sera plus facile) En cas de doute, faites brancher le lave linge par un installateur qualifié.
- Si votre installation d'eau est non conforme, veuillez vous adresser à un plombier.
- Une pression d'eau de 0,1 - 1 Mpa (1-10 bars) assurera un fonctionnement correct de votre machine. (0.4 Mpa correspond à environ 8 litres d'eau/minute avec un robinet entièrement ouvert).
- Une fois les branchements effectués, vérifiez l'absence de fuites au niveau des raccords en ouvrant entièrement le robinet.

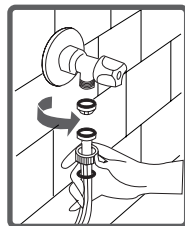
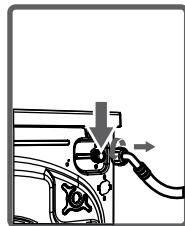
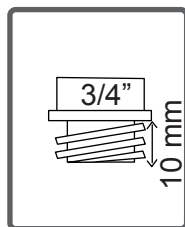
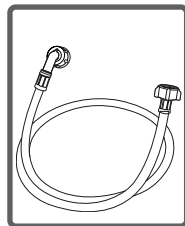

- Assurez-vous que les nouveaux tuyaux d'arrivée d'eau ne sont pas pliés, fissurés ou écrasés.

L'appareil doit être raccordé au réseau de distribution d'eau en utilisant les ensembles de raccordement neufs fournis avec l'appareil, il convient de ne pas réutiliser des ensembles de raccordement usagés.

- L'extrémité du tuyau d'évacuation d'eau peut être raccordé à un dispositif spécifique lié directement au syphon d'un lavabo ou d'un évier.

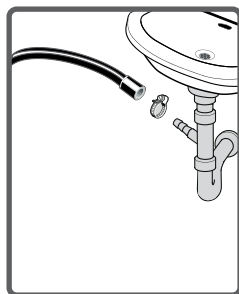

- N'essayez jamais de rallonger le tuyau de vidange d'eau en le raccordant.

- Ne mettez pas le tuyau d'évacuation de votre machine dans un récipient, un seau ou un évier.

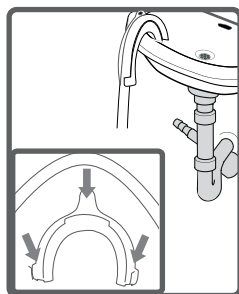

- Assurez-vous que le tuyau de vidange n'est pas plié, tordu, écrasé ou étiré

- Le tuyau de vidange doit être installé à une hauteur minimum de 60 cm, maximum 100 cm du sol.

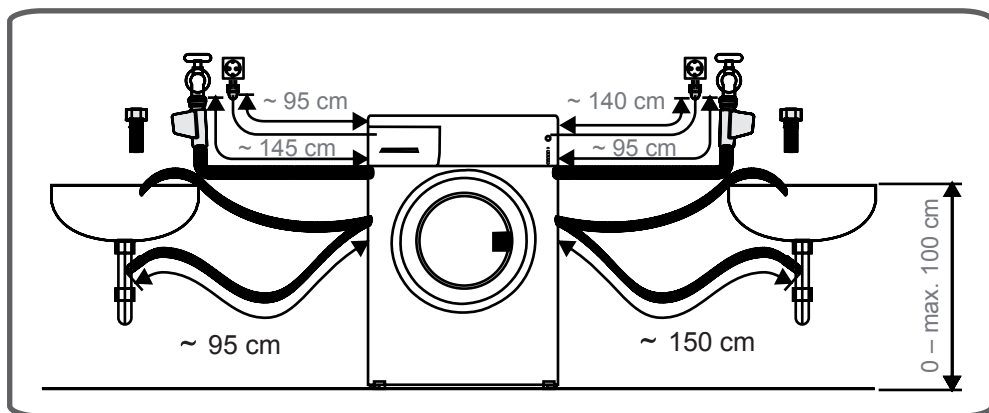

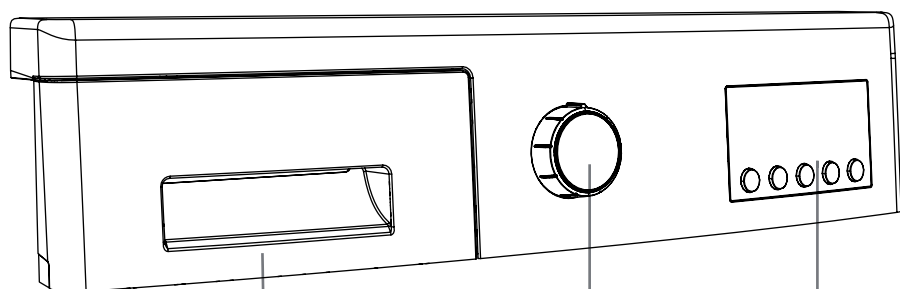

Tiroir à lessive

Manette Sélecteur de
programme

Affichage
électronique et
fonctions
supplémentaires

Vous pouvez utiliser la plaque de détermination du niveau de liquide lorsque vous voulez laver votre linge avec une lessive liquide. Vous pouvez utiliser vos lessives liquides dans tous les programmes sans pré-lavage. Remplissez le kit de lessive liquide dans le deuxième compartiment (celui qui est disponible à l'intérieur de la machine) du tiroir à lessive (*) et réglez la quantité de lessive. (Utilisez la quantité recommandée de lessive liquide par les vendeurs). Ne dépassez pas le niveau MAX, utilisez uniquement pour la lessive liquide, ne pas utiliser cet appareil pour la lessive en poudre.)

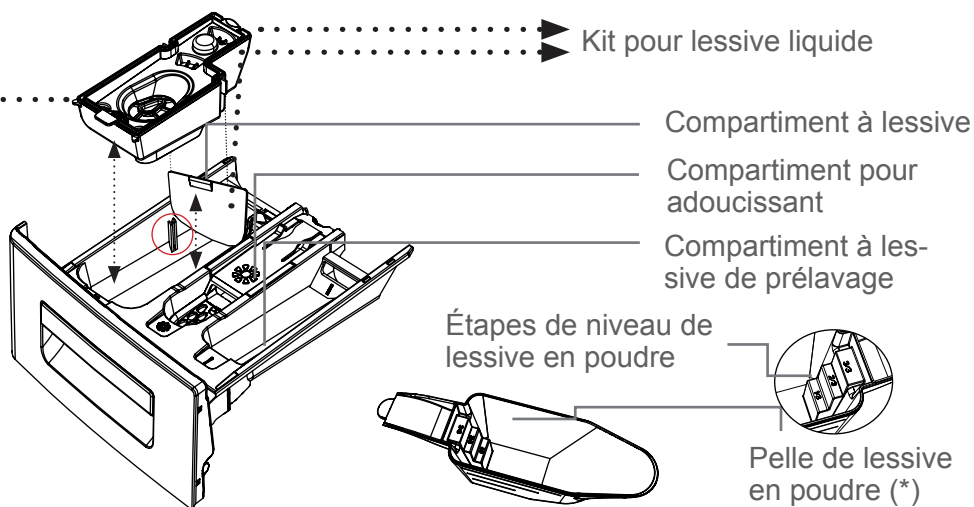
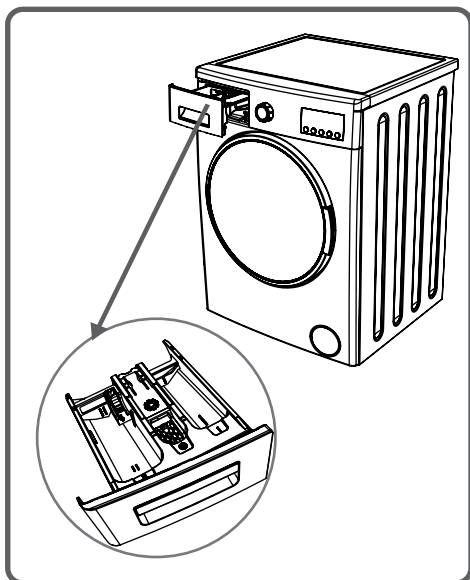

(*) Les spécifications de la machine peuvent varier en fonction du produit acheté.

SECTIONS

Principal compartiment à lessive de lavage :

Ce compartiment est prévu uniquement pour les lessives (liquide ou poudre), et produits anti-calcaire. Vous pouvez utiliser des lessives liquides pour tous les programmes sans pré-lavage.

Placez le kit pour détergent liquide dans ce compartiment et dosez la quantité de lessive liquide en fonction des indications du fabricant.

Compartiment pour adoucissant

Versez votre assouplissant dans ce compartiment. Ne dépassez pas le niveau MAX sinon l'assouplissant s'écoulera dans l'eau de lavage via le siphon. Les assouplissants très concentrés doivent être dilués avec un peu d'eau avant de les verser dans le bac à produits.

Un assouplissant très concentré bouche le siphon et empêche l'écoulement du produit

Compartiment à lessive de pré-lavage :

Ce compartiment doit être utilisé que lorsque la fonction de pré-lavage est sélectionnée.

Cette fonction est recommandée pour le linge très sale.

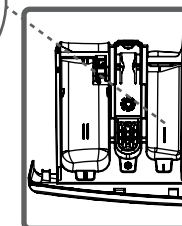
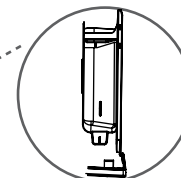
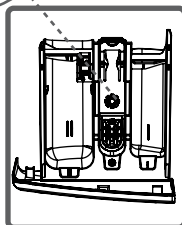
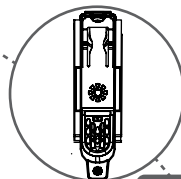
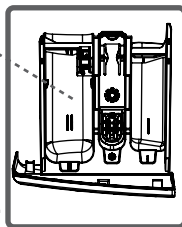
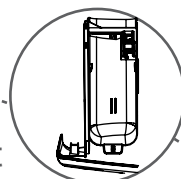

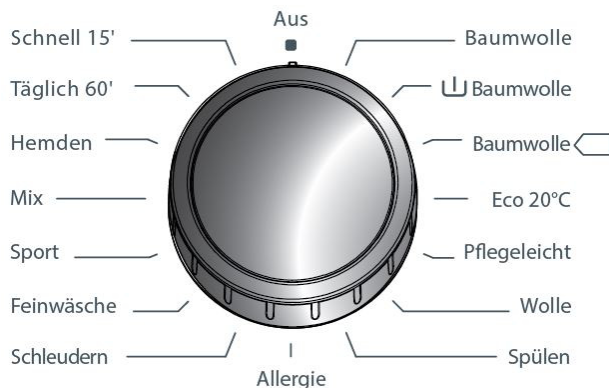

(*) Les spécifications de la machine peuvent varier en fonction du produit acheté.

- Le sélecteur de programme vous permet de sélectionner le programme de lavage de votre linge. Choisissez le programme de votre choix en tournant le sélecteur dans les deux sens. Veillez à bien positionner le repère de réglage sur le programme de votre choix. Si vous positionnez le sélecteur de programme sur 0 (arrêt) pendant que la machine fonctionne, votre programme sera arrêté.

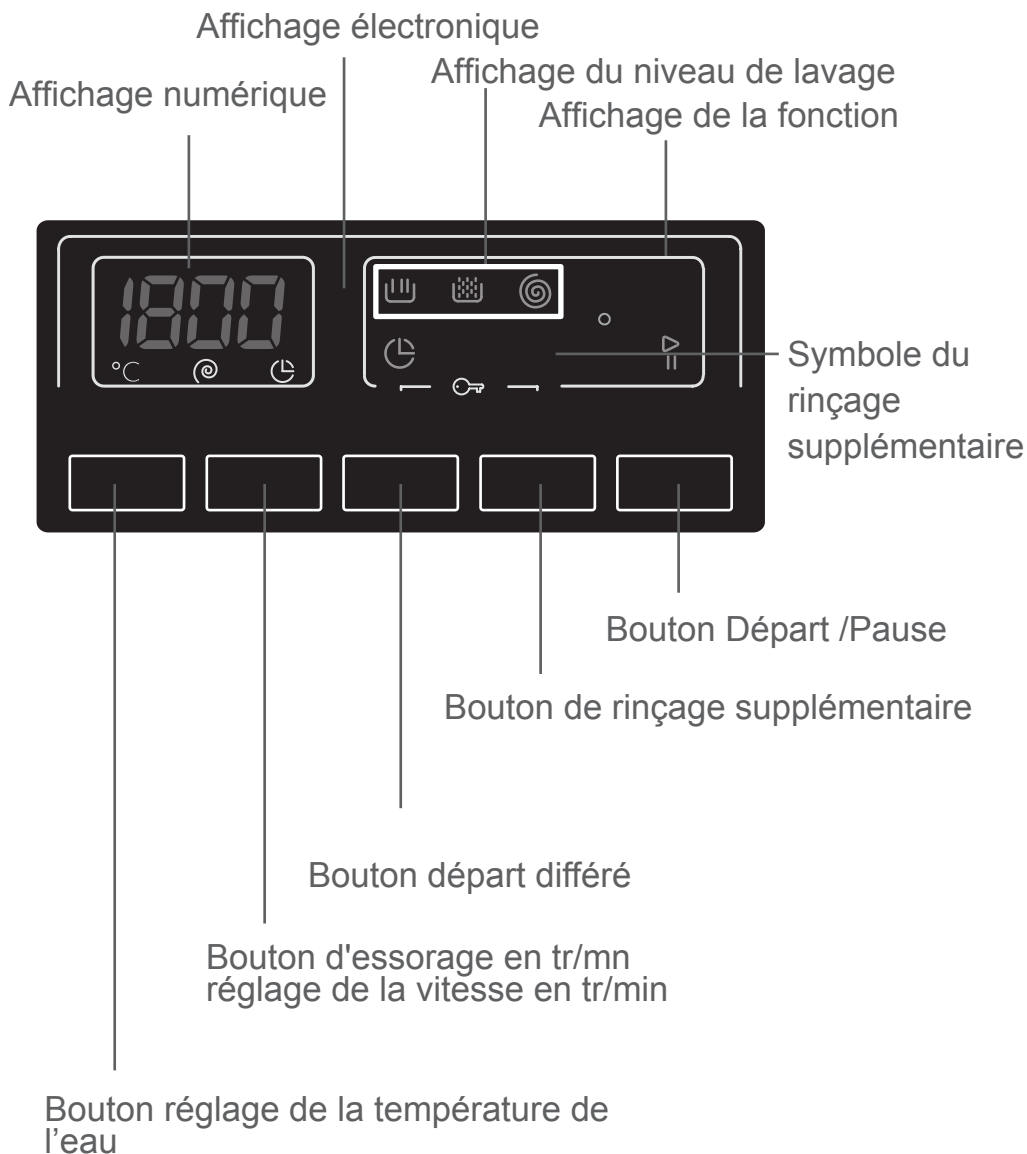



Il est possible que votre écran électronique affiche la température d'eau de lavage, la vitesse de l'essorage de votre machine, l'heure de fin de clignotement de votre machine, les fonctions auxiliaires sélectionnées et l'étape à laquelle le programme que vous avez sélectionné se trouve (Prélavage/lavage  → , rinçage  → , Essorage  →).

Par ailleurs, l'affichage électronique va vous avertir au moyen de symboles d'erreur sur l'afficheur lorsqu'une erreur est survenue sur votre machine et il vous informe de l'achèvement du programme de lavage en révélant l'expression "FIN" sur l'afficheur dès que le programme de lavage que vous avez sélectionné est également terminé.

• Votre linge porte des étiquettes qui précisent leurs spécifications. Laver ou sécher votre linge en fonction des spécifications sur l'étiquette du produit.

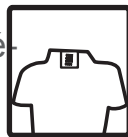

• Séparez votre linge en fonction de leurs types (coton, synthétique, délicat, laine, etc.), leurs températures (froid, 30 °, 40 °, 60 °, 90 °) et le degré de saleté (légèrement taché, taché, trop taché).



• Séparez toujours le linge blanc des vêtements de couleur.

• Lavez séparément le linge de couleur neuf car il risque de déteindre au premier lavage.

• Retirez tout matériau métallique dans vos linges ou dans les poches.



ATTENTION : AVERTISSEMENT : Les défauts qui résultent de la pénétration de substances étrangères dans votre machine ne sont pas couverts par la garantie.



• Fermez et boutonnez vos habits.

• Enlevez les crochets métalliques ou plastiques des rideaux de tulle ou des rideaux ou placez-les dans un filet ou un sac à linge, fermé.



• Placez les textiles tels que les pantalons, les tricotés, les tee-shirts et les survêtements à l'envers.

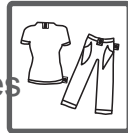

• Lavez les chaussettes, les mouchoirs et autres petits linges dans un filet de lavage.

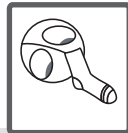

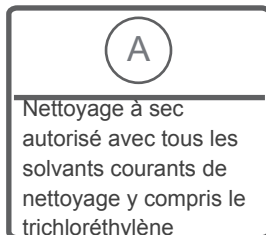
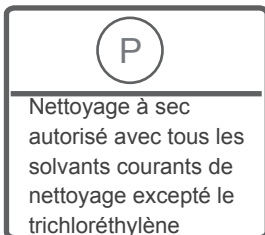
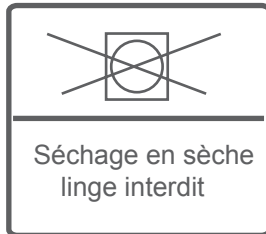
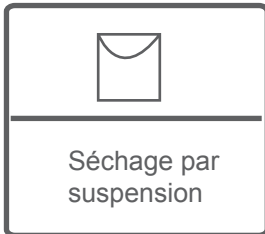
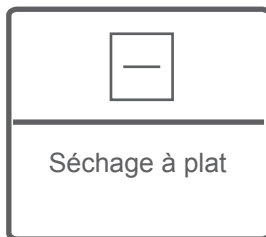
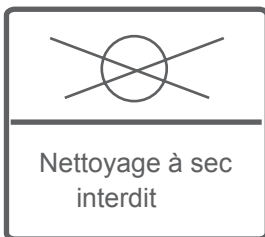
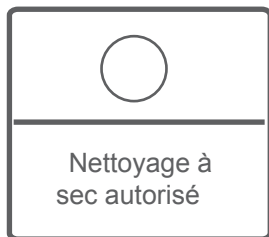
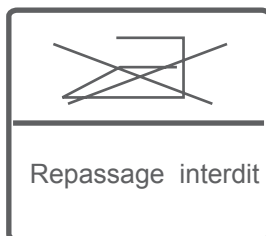
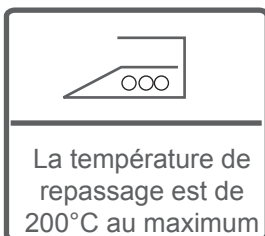
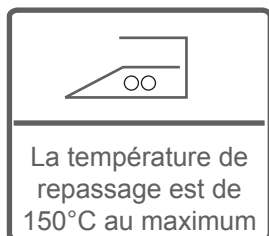
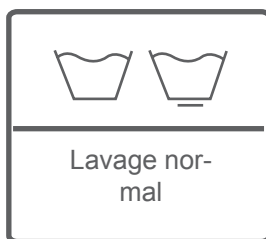
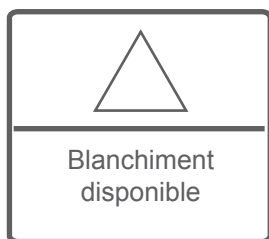

Ouvrez le hublot de votre lave linge.

- Mettez chaque vêtement séparément (l'un après l'autre).
- Répartissez votre linge dans le tambour.

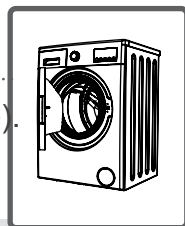

REMARQUE : Remarque : La capacité maximum de charge peut varier en fonction du type de linge que vous lavez, du degré de saleté et du programme que vous avez choisi. Ne pas dépasser la capacité maximum de charge de séchage indiquée dans le tableau des programmes de lavage.

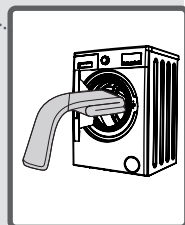

Vous pouvez utiliser le tableau de poids suivant comme exemple.

TYPE DE LINGE	POIDS (gr)
Serviette	200
Lin	500
Sortie de bain	1200
Housse de couette	700
Taie d'oreiller	200
Sous-vêtements	100
Nappe	250

- En refermant le hublot du lave linge, vérifiez qu'aucun vêtement n'est resté coincé entre la porte et le joint du hublot.
- Fermez le hublot de votre lave linge (vous devez entendre un "clac" indiquant que le hublot est bien fermé).
- Fermez soigneusement le hublot de votre machine, faute de quoi la machine ne démarrera pas le programme de lavage.

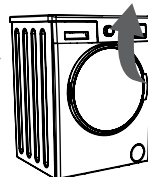

La quantité de détergent que vous mettrez dans le tiroir dépendra des critères suivants :

- Votre consommation de lessive changera en fonction du degré de salissure de votre linge. Pour le linge légèrement sale, n'effectuez pas de prélavage et versez une petite quantité de détergent dans le compartiment n° 2 du bac à produits
- Pour le linge très sale, sélectionnez un programme avec prélavage, versez $\frac{1}{4}$ de la dose de détergent dans le compartiment n° 1 du bac à produits et la quantité restante dans le compartiment n° 2.
- Utilisez des lessives spécialement adaptées pour machines à laver automatiques. Les doses à utiliser pour votre linge seront précisées sur l'emballage des détergents.
- La quantité de lessive consommée dépend de la dureté de l'eau.
- La quantité de lessive consommée dépendra également de la quantité de linge.
- Versez votre assouplissant dans le compartiment prévu à cet effet de votre bac à produits. Ne dépassez pas le niveau MAX sinon l'assouplissant s'écoulera dans l'eau de lavage via le siphon.
- Les assouplissants très concentrés doivent être dilués avec un peu d'eau avant de les verser dans le bac à produits.

Un assouplissant très concentré bouche le siphon et empêche l'écoulement du produit.

- Vous pouvez utiliser des lessives liquides pour tous les programmes sans prélavage.

Placez le kit pour détergent liquide dans le compartiment n°2 du bac à produits et dosez la quantité de lessive liquide en fonction des niveaux de cet indicateur. N'oubliez pas de retirer la plaque de lessive liquide, quand vous utiliserez à nouveau de la lessive en poudre.

(*) Les spécifications de la machine peuvent varier en fonction du produit acheté.

- Branchez votre machine.
- Ouvrez le robinet d'eau.
- Ouvrez le hublot du lave linge.



- Répartissez votre linge dans la machine.
- Poussez la porte de votre machine jusqu'à entendre le son de verrouillage.

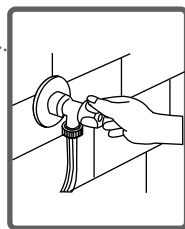

Sélectionner un programme

Sélectionnez le programme et les fonctions qui conviennent à votre linge en vous référant au tableau des programmes.

FONCTIONS AUXILIAIRES

Avant de lancer le programme, vous pouvez choisir une fonction supplémentaire.

- Appuyez sur le bouton de la fonction auxiliaire que vous souhaitez sélectionner.

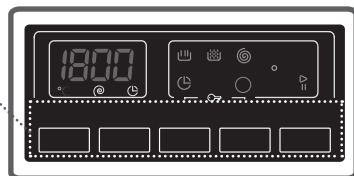

- Si le symbole de la fonction auxiliaire sur l'affichage électronique clignote en continu, alors la fonction auxiliaire sélectionnée sera activée.

- Si le symbole de la fonction auxiliaire sur l'affichage électronique clignote, alors la fonction auxiliaire sélectionnée sera activée.

Les causes de la non activation:

- **La fonction auxiliaire que vous souhaitez utiliser dans le programme de lavage que vous avez choisi n'est pas applicable.**
- **Le programme de lavage a passé l'étape, au cours de laquelle la fonction auxiliaire que vous souhaitez sélectionner devait être utilisée.**
 - elle n'est pas compatible avec la fonction auxiliaire que vous avez précédemment sélectionnée ;

SYSTEME DE DETECTION DE CAPACITE VARIABLE

Votre lave linge est équipé d'un système de détection de capacité variable. Lorsque vous mettez environ la moitié ou moins de quantité de linge par rapport à la capacité maximale de votre lave linge, la programmation va fonctionner de manière à économiser le temps de lavage, la consommation d'eau et d'énergie dans certains programmes. Dans ces conditions, le programme que vous avez défini peut se terminer dans un délai plus court.

1- Sélection de la température

Vous pouvez sélectionner la température de l'eau de lavage grâce au bouton de réglage de la température de l'eau de lavage.

Lorsque vous sélectionnez un nouveau programme, la température maximale de l'eau de lavage est indiquée sur l'affichage de la température de l'eau de lavage.

Vous pouvez progressivement diminuer la température de l'eau de lavage entre la température maximale et le lavage à froid (--) en appuyant sur le bouton de réglage de la température de l'eau de lavage.

Si vous avez passé la température de l'eau de lavage que vous vouliez, vous pouvez revenir à la température voulue en appuyant continuellement sur le bouton de réglage de la température de l'eau de lavage.

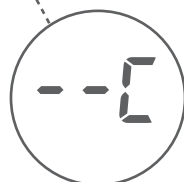
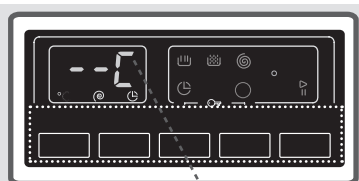
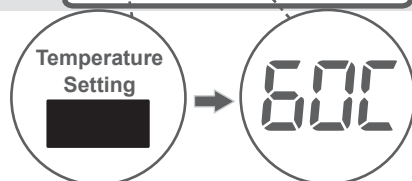
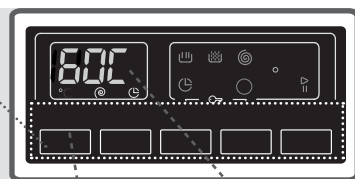

2- Sélection de la vitesse d'essorage

Vous pouvez définir la rotation de l'essorage pour votre linge en utilisant le bouton de réglage de la vitesse de rotation.

Lorsque vous sélectionnez un nouveau programme, la vitesse maximale de rotation de l'essorage s'affichera sur le panneau d'affichage.

Vous pouvez progressivement réduire la vitesse de rotation en la faisant basculer entre les options (--) d'annulation de l'essorage et la rotation maximale de l'essorage du programme sélectionné en appuyant sur le bouton de réglage de la vitesse de rotation.

Si vous avez sauté la rotation d'essorage que vous souhaitez régler, vous pouvez basculer à nouveau vers la rotation en maintenant enfoncé le bouton de réglage de la vitesse.

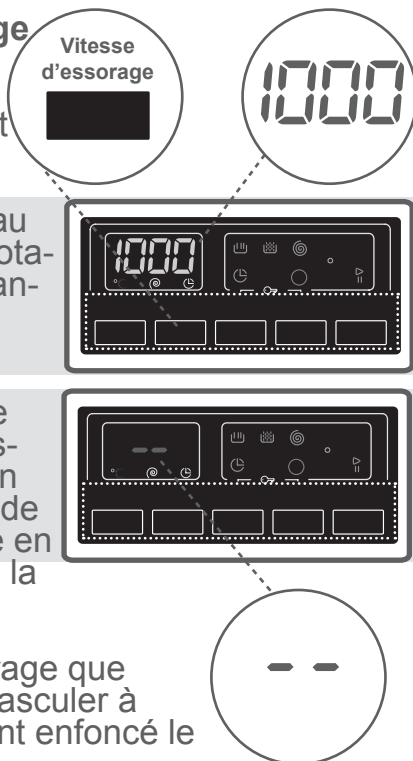

3- Départ différé

Avec cette fonction auxiliaire, votre machine peut commencer le lavage à une heure précise. Cette heure peut varier d'une heure à 23 heures.

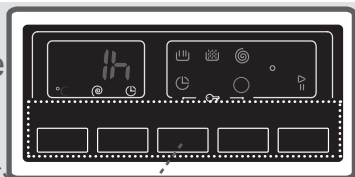

Pour utiliser la fonction auxiliaire du temporisateur:

- Appuyer sur le bouton de temporisation une fois.
- L'expression "1h" va apparaître sur l'afficheur.
- Le symbole  clignotera sur l'affichage électronique.
- Appuyez sur le bouton de temporisation jusqu'à atteindre l'heure à laquelle vous souhaitez que l'opération de lavage commence.
- Pour activer le délai sélectionné dans le programme, vous pouvez appuyer sur toutes les touches que vous désirez, à l'exception de « Démarrer/Mettre en veille ».

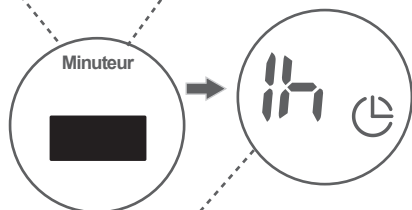

Si vous avez sauté le départ différé que vous voulez régler, vous pouvez revenir au temps souhaité en maintenant la touche Délai enfoncée.

Si vous souhaitez supprimer le départ différé, vous devez appuyer sur le bouton départ différé une fois et, aucun symbole  n'apparaîtra sur l'écran électronique.

Pour activer la fonction de départ différé, allumez votre machine en appuyant sur le bouton Démarrer/Pause.

4- Prélavage

Vous pouvez dans un premier temps procéder au prélavage de votre linge avant le lavage proprement dit, grâce à cette fonction. Lorsque vous utilisez cette fonctionnalité, vous devez verser le détergent dans le compartiment de prélavage avant du tiroir à lessive.

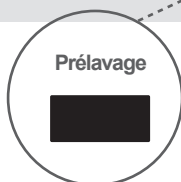
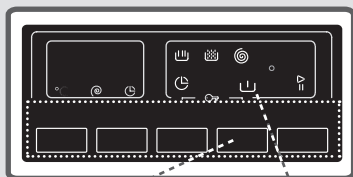

5- Bouton Marche / Pause

En appuyant sur le bouton Marche/Pause, vous pouvez lancer le programme que vous avez sélectionné, suspendre un programme en cours. Si vous faites passer votre machine en mode de veille, le voyant Démarrer/Veille de l'affichage électronique clignotera.

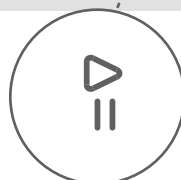
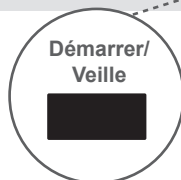
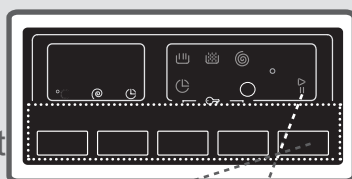

Pour éviter que le déroulement du programme ne soit affecté lorsque les sélecteurs de programme sont appuyés ou lorsque le sélecteur de programme est activé lors de l'exécution de l'opération de lavage dans votre machine, le verrouillage enfant est disponible.

En appuyant simultanément sur les fonctions auxiliaires 3 et 4 pendant plus de 3 secondes, l'option Verrouillage enfant est activée.

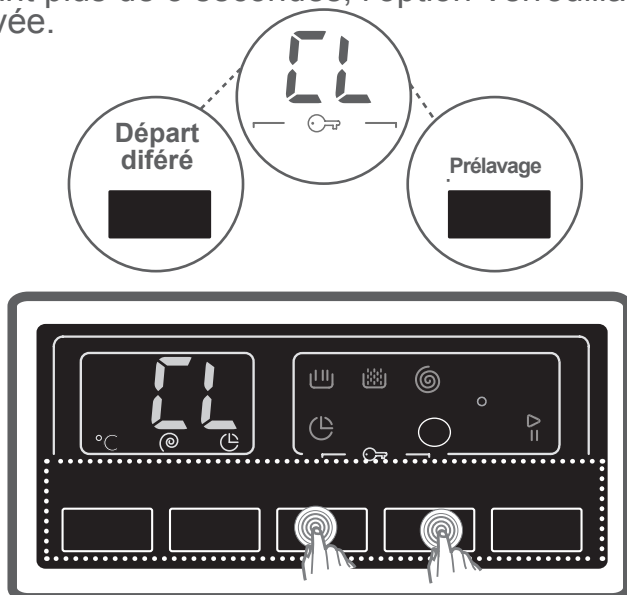

Le symbole “CL” clignotera sur l’affichage électronique une fois active.

Si vous appuyez sur un bouton lorsque le verrouillage enfant est actif, le voyant du verrouillage enfant va se mettre à clignoter sur l’affichage électronique.

Si vous avez programmé un lavage avec la sécurité enfant, et si vous désirez changer de programme, il sera nécessaire d’annuler la sécurité enfant, sinon, il sera impossible de choisir le nouveau programme (le fait de mettre la manette programme sur “0” n’annule pas la sécurité enfant)

Pour le désactiver, il suffira d’appuyer sur les mêmes boutons pendant plus de 3 secondes. Lorsque le verrouillage enfant est désactivé, le voyant du verrouillage enfant sur l’affichage électronique s’éteint.

Si vous souhaitez annuler tout programme en cours d'exécution :

- 1- Tournez le bouton de programme sur la position « 0 » ».
- 2- Votre machine arrêtera l'opération de lavage et le programme sera annulé.
- 3- 3 - Pour vider l'eau accumulée dans le lave linge, tournez la manette sélecteur de programme sur n'importe quel autre programme, et appuyer sur la touche départ.
- 4- Votre machine effectuera l'opération d'évacuation nécessaire et annulera le programme.
- 5- Une fois que la vidange est terminée (plus de bruit de pompe) et avant que l'eau entre à nouveau dans la tiroir à lessive, mettez la manette sélecteur de programme sur la position "0".
- 6- Vous pouvez mettre à nouveau votre lave linge en fonction en sélectionnant un nouveau programme

Votre machine va s'arrêter automatiquement à la fin du programme sélectionné.

- Le voyant LED End clignote sur le panneau d'affichage.

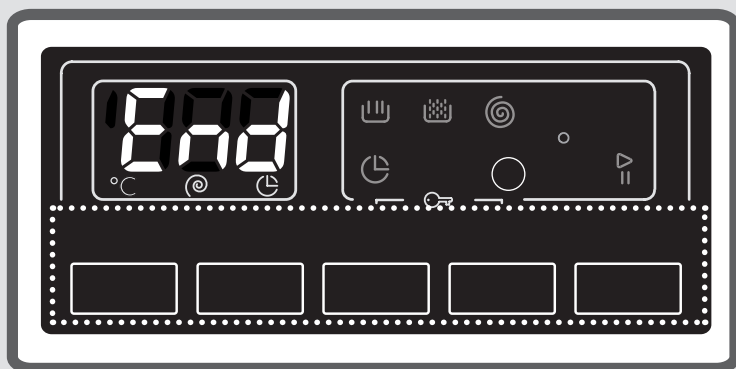

- Vous pouvez ouvrir le hublot de votre lave linge et sortir le linge ;
- Laissez le hublot de votre lave linge ouvert pour sécher sa partie intérieure après avoir retiré votre linge.
- Tournez la manette sélecteur de programme sur la position « 0 ».
- Débranchez votre machine.
- Fermez le robinet d'eau.

COTON 90°

Température de lavage (°C)	90°
Quantité maximum de linge sec (kg)	9,0
Compartiment de lessive	2
Durée du programme (Min.)	193
Type de linge / Descriptions	Textiles en coton et en lin très sales. (Sous-vêtements, draps, nappes, serviettes (maximum 4,5 kg), couvertures, etc.)

Prélavage du coton

Température de lavage (°C)	60°
Quantité maximum de linge sec (kg)	9,0
Compartiment de lessive	1&2
Durée du programme (Min.)	164
Type de linge / Descriptions	Textiles en coton et en lin sales. (Sous-vêtements, draps, nappes, serviettes (maximum 4,5 kg), couvertures, etc.)

REMARQUE : LA DURÉE DU PROGRAMME PEUT CHANGER SELON LA QUANTITÉ DE LINGE, L'EAU DU ROBINET, LA TEMPÉRATURE AMBIANTE ET CERTAINES FONCTIONS SUPPLÉMENTAIRES.

COTON ÉCO 

Température de lavage (°C)	60°
Quantité maximum de linge sec (kg)	9,0
Compartiment de lessive	2
Durée du programme (Min.)	230
Type de linge / Descriptions	<i>Textiles en coton et en lin sales. (Sous-vêtements, draps, nappes, serviettes (maximum 4,5 kg), couvertures, etc.</i>

REMARQUE : LA DURÉE DU PROGRAMME PEUT CHANGER SELON LA QUANTITÉ DE LINGE, L'EAU DU ROBINET, LA TEMPÉRATURE AMBIANTE ET CERTAINES FONCTIONS SUPPLÉMENTAIRES.

ECO 20°

Température de lavage (°C)	20°
Quantité maximum de linge sec (kg)	4,5
Compartiment de lessive	2
Durée du programme (Min.)	96
Type de linge / Descriptions	Textiles en coton et en lin moins sales. (Sous-vêtements, draps, nappes, serviettes (maximum 2,5 kg), couverture, etc.)

ENTRETIEN FACILE

Température de lavage (°C)	40°
Quantité maximum de linge sec (kg)	3,5
Compartiment de lessive	2
Durée du programme (Min.)	110
Type de linge / Descriptions	Textiles très sales ou mixtes synthétiques. (Chaussettes en nylon, chemises, chemisiers, pantalons synthétiques, etc.)

REMARQUE : LA DURÉE DU PROGRAMME PEUT CHANGER SELON LA QUANTITÉ DE LINGE, L'EAU DU ROBINET, LA TEMPÉRATURE AMBIANTE ET CERTAINES FONCTIONS SUPPLÉMENTAIRES.

LAINÉ

Température de lavage (°C)	30°
Quantité maximum de linge sec (kg)	2,5
Compartiment de lessive	2
Durée du programme (Min.)	43
Type de linge / Descriptions	Linge en laine avec des étiquettes lavable en machine.

RINÇAGE

Température de lavage (°C)	-
Quantité maximum de linge sec (kg)	9,0
Compartiment de lessive	-
Durée du programme (Min.)	45
Type de linge / Descriptions	Si vous désirez effectuer un rinçage supplémentaire au terme du lavage, vous pouvez utiliser ce programme pour tout type de linge.

REMARQUE : LA DURÉE DU PROGRAMME PEUT CHANGER SELON LA QUANTITÉ DE LINGE, L'EAU DU ROBINET, LA TEMPÉRATURE AMBIANTE ET CERTAINES FONCTIONS SUPPLÉMENTAIRES.

Anti-allergie

Température de lavage (°C)	60°
Quantité maximum de linge sec (kg)	4,5
Compartiment de lessive	2
Durée du programme (Min.)	212
Type de linge / Descriptions	Vêtements de bébé

REMARQUE : LA DURÉE DU PROGRAMME PEUT CHANGER SELON LA QUANTITÉ DE LINGE, L'EAU DU ROBINET, LA TEMPÉRATURE AMBIANTE ET CERTAINES FONCTIONS SUPPLÉMENTAIRES.

ESSORAGE

Température de lavage (°C)	-
Quantité maximum de linge sec (kg)	9,0
Compartiment de lessive	-
Durée du programme (Min.)	17
Type de linge / Descriptions	Si vous désirez essorer encore votre linge au terme du lavage, vous pouvez utiliser ce programme pour tout type de linge.

LAVAGE DÉLICAT / À LA MAIN

Température de lavage (°C)	30°
Quantité maximum de linge sec (kg)	2,5
Compartiment de lessive	2
Durée du programme (Min.)	90
Type de linge / Descriptions	Lessive recommandée pour le lavage à la main ou le linge délicat.

REMARQUE : LA DURÉE DU PROGRAMME PEUT CHANGER SELON LA QUANTITÉ DE LINGE, L'EAU DU ROBINET, LA TEMPÉRATURE AMBIANTE ET CERTAINES FONCTIONS SUPPLÉMENTAIRES.

TENUES DE SPORT

Température de lavage (°C)	30°
Quantité maximum de linge sec (kg)	3,5
Compartiment de lessive	2
Durée du programme (Min.)	80
Type de linge / Descriptions	Tenues de sport.

VÊTEMENTS MIXTES

Température de lavage (°C)	30°
Quantité maximum de linge sec (kg)	3,5
Compartiment de lessive	2
Durée du programme (Min.)	82
Type de linge / Descriptions	Les textiles sales en coton, synthétiques, de couleur et en lin peuvent être lavés ensemble.

REMARQUE : LA DURÉE DU PROGRAMME PEUT CHANGER SELON LA QUANTITÉ DE LINGE, L'EAU DU ROBINET, LA TEMPÉRATURE AMBIANTE ET CERTAINES FONCTIONS SUPPLÉMENTAIRES.

CHEMISIERS / CHEMISES

Température de lavage (°C)	60°
Quantité maximum de linge sec (kg)	4,0
Compartiment de lessive	2
Durée du programme (Min.)	114
Type de linge / Descriptions	Les chemises et chemisiers sales en coton, synthétiques et synthétiques mixtes peuvent être lavés ensemble.

QUOTIDIEN 60 min.

Température de lavage (°C)	60°
Quantité maximum de linge sec (kg)	4,0
Compartiment de lessive	2
Durée du programme (Min.)	60
Type de linge / Descriptions	Vous pouvez laver vos textiles sales en coton, de couleur et en lin à 60°C en 60 minutes.

Si votre machine possède la fonction auxiliaire Lavage rapide, puis si vous mettez 2 kg ou moins de linge dans votre machine, votre machine va automatiquement laver le linge pendant 30 minutes.

REMARQUE : LA DURÉE DU PROGRAMME PEUT CHANGER SELON LA QUANTITÉ DE LINGE, L'EAU DU ROBINET, LA TEMPÉRATURE AMBIANTE ET CERTAINES FONCTIONS SUPPLÉMENTAIRES.

RAPIDE 15 min.

Température de lavage (°C)	30°
Quantité maximum de linge sec (kg)	2,0
Compartiment de lessive	2
Durée du programme (Min.)	15
Type de linge / Descriptions	Vous pouvez laver vos textiles en coton, de couleur et en lin légèrement tachés pendant seulement 15 minutes.

REMARQUE : Puisque la période de lavage est courte, une petite quantité de lessive doit être utilisée par rapport à d'autres programmes. La durée du programme augmentera si votre appareil détecte une charge instable. Vous pouvez ouvrir la porte de votre machine 2 minutes après la fin de l'opération de lavage. (La durée de 2 minutes nécessaire pour ouvrir la porte de votre machine n'est pas comprise dans la période de lavage.)

REMARQUE : LA DURÉE DU PROGRAMME PEUT CHANGER SELON LA QUANTITÉ DE LINGE, L'EAU DU ROBINET, LA TEMPÉRATURE AMBIANTE ET CERTAINES FONCTIONS SUPPLÉMENTAIRES.



Débranchez la prise électrique de votre lave linge avant de commencer les opérations d'entretien et de nettoyage



Fermez le robinet au début de l'entretien et du nettoyage de votre machine.

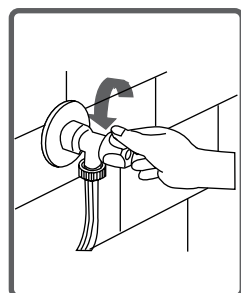

ATTENTION : Les pièces de l'appareil pourraient être endommagées en cas d'utilisation des produits de nettoyage contenant des solvants.

Ne pas utiliser de produits de nettoyage contenant du solvant.

Cette machine est équipée de 2 filtres au niveau du tuyau d'alimentation qui empêchent les impuretés et corps étrangers de pénétrer dans la machine. L'un est situé dans le raccord côté machine et l'autre au robinet. Si la machine n'est pas suffisamment alimentée en eau malgré l'ouverture du robinet, nettoyez ces filtres.

- Démontez le tuyau d'arrivée d'eau.
- Retirez le filtre du raccord d'arrivée d'eau côté machine (à l'aide d'une pince) et lavez-le soigneusement à l'aide d'une brosse.
- Nettoyez le filtre du tuyau d'arrivée d'eau côté robinet en le retirant manuellement avec le joint.
- Après avoir nettoyé les filtres, remettez-les en place de la même manière.

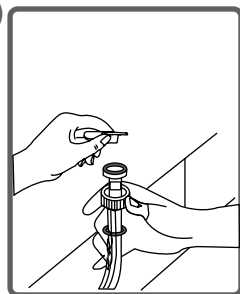
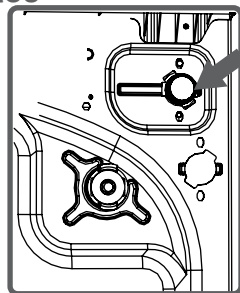

ATTENTION :



Les filtres des robinets d'arrivée d'eau peuvent être bouchés par l'eau contaminée du robinet ou le manque d'entretien. D'autre part, cela peut provoquer aussi la défectuosité de l'électrovanne, qui peut provoquer des fuites d'eau en continu dans votre machine.

Les pannes qui résultent de ces raisons ne sont pas couvertes par la garantie.

Le filtre de pompe prolonge la durée de vie de votre pompe de vidange. Il empêche les peluches de pénétrer dans la pompe. Il est recommandé de nettoyer le filtre de pompe tous les 2 à 3 mois. Pour nettoyer le filtre de pompe :

- Pour ouvrir le couvercle de la pompe, vous pouvez utiliser la pelle de la lessive en poudre ou une pièce en plastique ou la plaque de kit lessive liquide .

- Enfoncez légèrement le pièce en plastique dans l'encoche supérieure du couvercle en plastique, et faites une légère rotation pour ouvrir le couvercle.

- Avant de dévisser le couvercle du filtre, placez un récipient à l'avant (devant le trou laissé après avoir enlevé le couvercle de pompe) afin de laisser s'écouler l'eau résiduelle du lave linge.

- Dévissez le couvercle du filtre en le tournant , dans le sens inverse des aiguilles d'une montre et vidangez l'eau. Remarque : Il peut être nécessaire de vider le récipient de collecte d'eau à plusieurs reprises en fonction de la quantité d'eau contenue dans le lave linge.

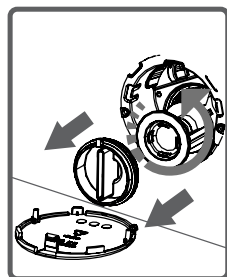
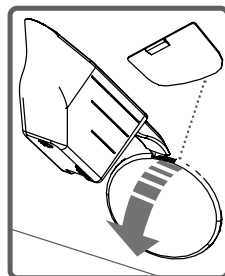

(*) Les spécifications de la machine peuvent varier en fonction du produit acheté.

- Éliminez les impuretés sur le filtre avec une brosse.
- Vérifiez manuellement la rotation de la pompe
- Après avoir nettoyé la pompe, revissez le filtre en tournant dans le sens des aiguilles d'une montre. Il est important de bien revisser le filtre pour éviter tout risque de fuite..

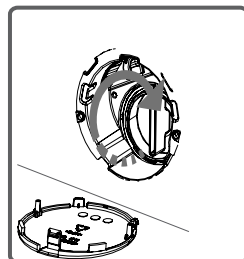
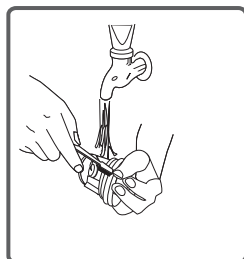

- Lors de la fermeture du couvercle de la pompe, assurez-vous que les pièces de la face interne du couvercle correspondent aux trous sur le côté du panneau avant.

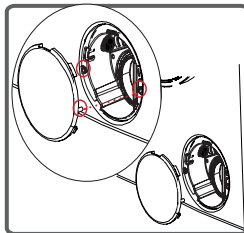

- Vous pouvez monter à nouveau le couvercle de la pompe dans le sens inverse de la dépose.

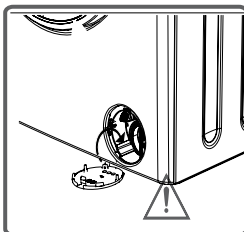

Risque de brûlure !

Laissez refroidir l'eau à l'intérieur de la pompe avant le nettoyage.

Les lessives peuvent à la longue former des dépôts dans votre bac à produits ou le support du bac à produits.

Pour nettoyer les dépôts, retirez de temps à autre le bac à produits et nettoyez-le à l'aide d'une vieille brosse à dents et à l'eau courante. Pour retirer votre bac à produits

- Tirez le tiroir à lessive jusqu'à la butée.
- Appuyez à l'endroit indiqué par la flèche (dessins ci-dessous) et tirez à nouveau le tiroir pour l'enlever complètement).

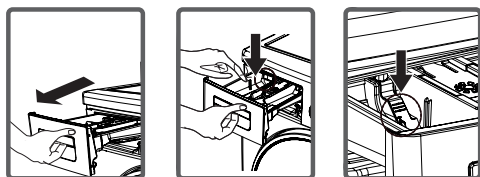

- Nettoyez-le à grande eau et à l'aide d'une brosse à dents usagée. Enlevez le siphon de l'assouplissant et nettoyez soigneusement les résidus d'assouplissant.

Nettoyez et remettez le siphon en place et vérifiez qu'il est bien en place

- Enlevez l'excédent de produit resté à l'intérieur du compartiment, afin qu'il ne tombe pas à l'intérieur de votre machine
- Après avoir séché soigneusement le tiroir, remettez-le en place de la même manière que vous l'avez enlevé précédemment

- Ne lavez pas votre tiroir à lessive dans le lave-vaisselle.



Kit pour lessive liquide (*)

Sortez le kit de niveau de lessive liquide à des fins de nettoyage et d'entretien, comme indiqué dans l'image et nettoyez bien les résidus de lessive. Remettez le kit à sa place. Assurez-vous de ne laisser aucun résidu à l'intérieur.

(*) Les spécifications de la machine peuvent varier en fonction du produit acheté.

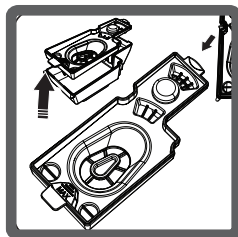
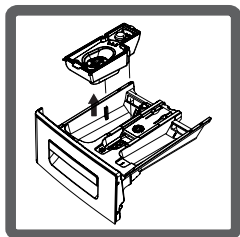

Butée d'arrêt de débit

Démontez le tiroir à lessive. Démontez la butée d'arrêt de débit et nettoyez complètement les résidus de l'assouplissant. Fixez à nouveau la butée d'arrêt de débit après l'avoir nettoyé. Vérifiez qu'elle est fixée correctement.

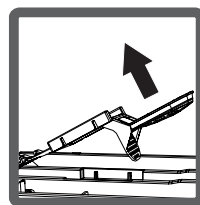
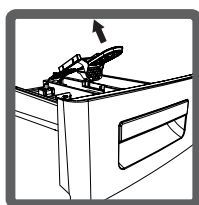
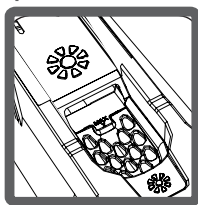

Carrosserie

Après avoir débrancher la machine en enlevant la prise de courant, nettoyez la surface extérieure de la carrosserie de votre machine à l'eau tiède additionnée d'un produit de nettoyage (non abrasif).

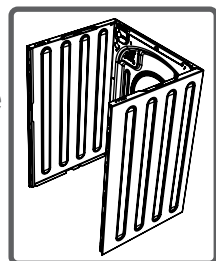

Après rinçage à l'eau propre, essuyez avec un chiffon doux et sec.

Tambour

Ne laissez pas les objets métalliques tels que les aiguilles, les trombones, les pièces de monnaie, etc. dans votre machine.

Ces objets entraînent la formation taches de rouille dans le tambour.

Pour nettoyer ces taches de rouille, utilisez un produit de nettoyage sans chlore et suivez les instructions des fabricants de l'agent de nettoyage.

Ne jamais utiliser de laine d'acier ou d'autres objets durs pour nettoyer les taches de rouille.

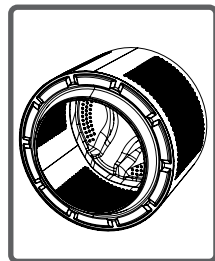

Toutes les réparations doivent être effectuées par un service après-vente agréé. Si une réparation s'avère nécessaire ou si vous n'êtes pas en mesure de remédier au problème à l'aide des informations ci-dessous :

- Débranchez la prise électrique de la machine.
- Fermez le robinet d'arrivée d'eau.
- Contactez le service après-vente agréé le plus proche.

DÉFAILLANCE	ÉVENTUELLE CAUSE	DÉPANNAGE
Votre machine ne démarre pas.	Elle n'est pas branchée	Branchez votre machine
	Les fusibles sont défectueux.	Remplacez les fusibles
	Il y a une panne de courant	Vérifiez l'alimentation secteur
	Bouton Marche/Pause n'est pas enclenché	Appuyez sur le bouton Marche / Pause.
	Le sélecteur de programme est positionné sur "Arrêt"	Positionnez le sélecteur de programme sur le programme de votre choix.
	La porte de la machine est mal fermée.	Fermez la porte de la machine.
Votre machine ne capte pas l'arrivée	Le robinet d'arrivée d'eau est fermé.	Ouvrez votre robinet.
	Le tuyau d'arrivée d'eau est plié.	Vérifiez le tuyau d'arrivée d'eau.
	Tuyau d'arrivée d'eau bouché.	Nettoyez les filtres du tuyau d'arrivée d'eau. (*)
	Les filtres du raccord d'arrivée d'eau sont bouchés.	Nettoyez les filtres du raccord d'arrivée d'eau. (*)
	La porte de la machine est mal fermée.	Fermez correctement la porte. Vous devez entendre un clic.

(*) Voir le chapitre sur l'entretien et le nettoyage de votre machine.

DÉFAILLANCE	ÉVENTUELLE CAUSE	DÉPANNAGE
Votre lave linge ne vidange pas	Le tuyau de vidange est bouché ou plié.	Vérifiez le tuyau de vidange.
	Le filtre de pompe est bouché.	Nettoyez le pompe de filtre de vidange. (*)
	Le linge est mal réparti à l'intérieur de la machine.	Répartissez correctement le linge à l'intérieur du tambour.
Votre lave linge vibre.	Les pieds de la machine n'ont pas été réglés.	Régalez les pieds de votre machine. (**)
	Les vis de bridage ne sont pas retirées.	Retirez les vis de bridage. (**)
	Pas assez de linge dans le tambour	Cela n'empêche pas la machine de fonctionner.
	Une quantité excessive de linge a été chargée dans le tambour ou le linge est mal réparti	Ne placez pas une quantité de linge supérieure à celle recommandée et répartissez le linge dans la machine uniformément
	Le lave linge est posé sur un sol souple (genre plancher bois)	Le lave linge a besoin d'un sol rigide quand il est en position essorage. Changez le lave linge de place, ou renforcez la rigidité du sol.

(*) Voir le chapitre sur l'entretien et le nettoyage de votre machine.

(**) Voir le chapitre sur l'installation de votre machine.

DÉFAILLANCE	ÉVENTUELLE CAUSE	DÉPANNAGE
Formation excessive de mousse dans le bac à produits.	Quantité excessive de lessive utilisée.	Appuyez sur la touche départ/pause. Pour arrêter la formation de mousse, diluez une cuillère à soupe d'assouplissant dans ½ litre d'eau et versez le mélange dans le bac à produits. Attendez 5 à 10 minutes et appuyez sur la touche départ/pause. Veillez à utiliser la quantité appropriée de lessive lors du prochain lavage.
	Utilisation d'une lessive inadéquate.	Utilisez les lessives fabriquées uniquement pour des lave-linges automatiques.
Les résultats de lavage ne sont pas satisfaisants.	Votre linge est trop sale pour le programme que vous avez sélectionné.	Sélectionnez le programme approprié pour le degré de saleté de votre linge. (Voir le tableau des programmes)
	Quantité de lessive utilisée insuffisante.	Ajustez la quantité de lessive en fonction de la quantité et du degré de saleté de votre linge.
	Quantité de linge supérieure à la capacité maximum placée dans votre machine.	Ne dépassez pas la capacité de charge maximale indiquée sur chaque programme

DÉFAILLANCE	ÉVENTUELLE CAUSE	DÉPANNAGE
Les résultats de lavage ne sont pas satisfaisants	Votre eau est peut-être trop dure (trop calcaire)	Ajustez la quantité de lessive en fonction des instructions du producteur de lessive.
	Le linge est mal réparti dans le tambour.	Répartissez votre linge dans la machine correctement.
La machine vidange l'eau au fur et à mesure qu'elle se remplit	L'extrémité du tuyau d'évacuation d'eau est trop basse par rapport au lave linge.	Placez le tuyau de vidange à une hauteur appropriée. (**)
Vous ne voyez pas d'eau dans le tambour durant le lavage.	Ce n'est pas une panne. L'eau se trouve dans la partie inférieure du tambour.	_____
Le linge présente des résidus de lessive.	Les résidus de certains détergents non dissous dans l'eau peuvent adhérer au linge et former des taches blanches.	Effectuez un rinçage supplémentaire en réglant votre appareil sur le programme « Rinçage », ou nettoyez les taches à l'aide d'une brosse après le séchage du linge.
Le linge présente des taches grises	Ces taches peuvent être dues à de l'huile, de la crème ou de la pommade.	Mettez le maximum de lessive tel que recommandé par le fabricant au cours du prochain lavage.

(**) Voir le chapitre sur l'installation de votre machine.

DÉFAILLANCE	ÉVENTUELLE CAUSE	DÉPANNAGE
<p>L'essorage ne démarre pas ou démarre tardivement.</p>	<p>Ce n'est pas une panne. Le système de contrôle de la répartition de charge est peut-être en cours. Attention, s'il n'y a pas assez de linge dans le tambour, l'essorage ne fonctionnera pas (exemple, avec 1 seule serviette), car le linge doit absolument se répartir sur l'ensemble du tambour pour qu'il y ait un bon équilibrage et que l'essorage puisse démarrer (système antibalourd</p>	<p>Le système de contrôle de la répartition de charge procédera à une répartition plus équilibrée de votre linge. Dès que la répartition sera effectuée, l'essorage démarrera. Lors du prochain lavage, veillez à bien répartir votre linge dans la machine et à mettre une certaine quantité dans le tambour.</p>

Votre lave linge est équipée de systèmes de contrôle permanent du processus de lavage.

En cas de panne, vous serez averti par les indications ci-dessous

CODE DE PANNES	DÉFAILLANCE ÉVENTUELLE	SOLUTION
E01	Le hublot de votre lave linge est mal fermé	Fermez correctement le hublot, vous devez entendre un clic. Si le problème persiste, mettez le lave linge hors tension, débranchez-le et contactez immédiatement le service après-vente agréé le plus proche.
E02	La pression de l'eau ou le niveau d'eau à l'intérieur du tambour est trop faible.	Ouvrez entièrement le robinet. n'est pas coupée. Si le problème persiste, le lave linge s'arrêtera automatiquement après un certain délai. Mettez le lave linge hors tension, débranchez-le et contactez immédiatement le service après-vente agréé le plus proche.
E03	La pompe est défectueuse ou un filtre de la pompe est bouché ou une connexion électrique de la pompe est défectueuse.	Nettoyez le filtre de la pompe. Si le problème persiste, mettez le lave linge hors tension, débranchez-le et contactez immédiatement le service après-vente agréé le plus proche. (*)
E04	Il y a trop d'eau dans le tambour.	Fermez le robinet d'eau. Mettez le lave linge hors tension, débranchez-le et contactez immédiatement le service après-vente agréé le plus proche.

(*) Voir le chapitre sur l'entretien et le nettoyage de votre machine.

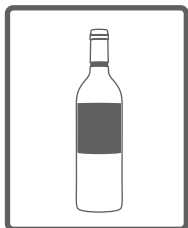

Boissons alcoolisées : Lavez la tache à l'eau froide, puis tamponnez d'un mélange de glycérine et d'eau et rincez avec un mélange d'eau et de vinaigre.



Cirage de chaussures : Grattez légèrement la tache sans abîmer le tissu, frottez avec un détergent et rincez. Si la tache persiste, frottez avec 1 volume d'alcool pur (96 degrés) mélangé à 2 volumes d'eau, puis lavez à l'eau tiède.



Thé et café : Etendez la partie tachée sur un récipient et versez de l'eau aussi chaude que possible et tolérée par le tissu. Lavez avec de la lessive si elle ne risque pas d'abîmer le tissu.



Chocolat et cacao : En trempant votre linge dans de l'eau froide, frottez la tache avec du savon ou un détergent et lavez à la température maximale tolérée par votre linge. Si une tache grasseuse persiste, frottez avec de l'eau oxygénée (proportion de 3 %).

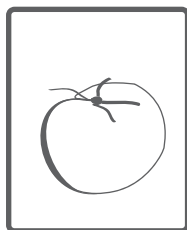

Sauce tomate : Grattez les taches séchées sans endommager votre linge, trempez-le dans l'eau pendant 30 minutes, puis frottez et lavez avec une lessive.

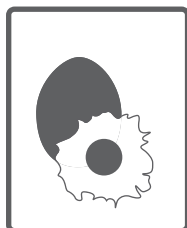

Bouillon, œuf : Enlevez les résidus des taches séchées sur le linge, puis essuyez-les avec un chiffon doux ou une éponge trempée au préalable dans de l'eau froide. Frottez avec une lessive, lavez avec l'eau de javel diluée.



Taches de graisse et d'huile : Tout d'abord, enlevez les résidus. Frottez la tache avec de la lessive et lavez à l'eau chaude savonneuse.

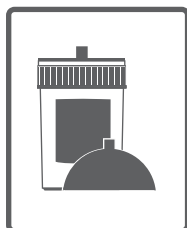

Moutarde : Appliquez la glycérine sur la zone tachetée. Frottez avec de la lessive et lavez. Si la tache ne peut pas être enlevée, essuyez-la avec de l'alcool. (Pour les tissus synthétiques et de couleur, utilisez un mélange d'une échelle d'alcool et 2 échelles d'eau)

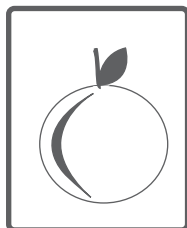

Fruits : Etendez la partie tachée de votre linge tout au long de l'ouverture d'un récipient, et versez de l'eau froide dessus. Ne pas verser de l'eau chaude sur la tache. Essuyez-les avec de l'eau froide et appliquez de la glycérine. Laissez reposer 1 à 2 heures, essuyez-les avec quelques gouttes de vinaigre blanc et rincez.



Tache d'herbe : Essuyez la partie tachetée avec de la lessive. Si votre type de linge est compatible à l'eau de javel, lavez-le avec l'eau de javel. Tremper votre linge en laine avec l'alcool. (Pour les tissus de couleur, un mélange d'une échelle d'alcool pur et 2 échelles d'eau)

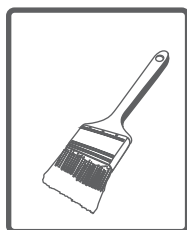

Peinture à huile : La tache devrait être enlevée en appliquant le diluant avant le séchage. Ensuite, elle doit être nettoyée avec un détergent et lavé.



Tache de brûlure : Si votre linge est adapté à l'eau de javel, vous pouvez en ajouter dans l'eau de lavage. Pour les tissus de laine, un chiffon préalablement trempé dans l'eau oxygénée devrait être posé sur la tache et il doit être repassé après avoir placé un chiffon sec sur ce tissu. Il doit être lavé après avoir été rincé correctement.



Tache de sang : Laissez tremper votre linge dans de l'eau froide pendant 30 minutes. Si la tache n'est pas enlevée, trempez le vêtement dans un mélange d'eau et d'ammoniaque (3 cuillères à soupe d'ammoniaque dans 4 litres d'eau) pendant 30 minutes.



Crème, glace et lait : Laissez tremper votre linge dans de l'eau froide et frottez la partie tachetée avec la lessive. Si la tache n'est pas enlevée, appliquez l'eau de javel dans la mesure adaptée à votre linge. (Ne pas utiliser d'eau de javel sur les vêtements de couleur.)

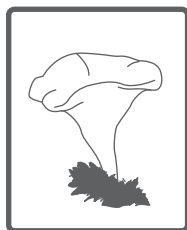

Moisissure : Les taches de moisissure doivent être nettoyées aussi rapidement que possible. Lavez la tache avec un détergent. Si la tache persiste, tamponnez avec de l'eau oxygénée (proportion de 3 %).

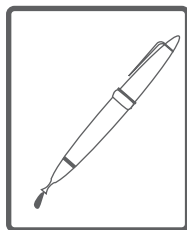

Encre : Faites couler de l'eau froide sur la tache jusqu'à ce que l'encre soit complètement diluée. Frottez ensuite avec de l'eau citronnée et un détergent, attendez 5 minutes puis lavez.

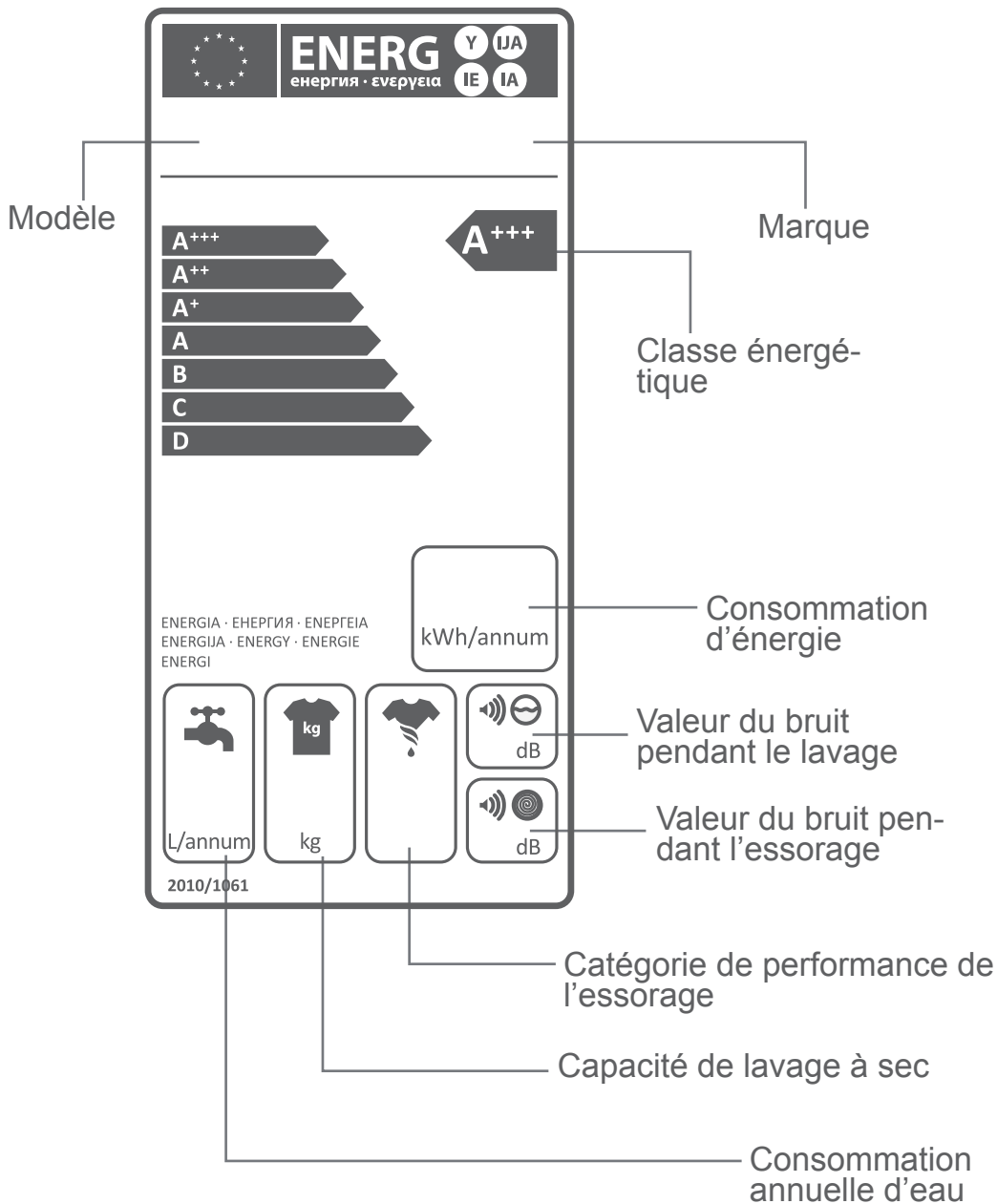

La consommation d'énergie et d'eau peut varier en fonction de la pression de l'eau, le niveau de calcaire de l'eau, la température de l'eau, la température ambiante, la quantité de linge, la sélection des fonctions supplémentaires, les fluctuations de tension. Elle permettra de réduire la consommation d'énergie et d'eau utilisées par l'appareil avec la capacité de linge proposé pour le programme sélectionné, lavez votre linge moins sale ou le linge quotidien dans les programmes courts, effectuez le nettoyage et l'entretien de façon périodique, utilisez votre appareil dans des intervalles de temps appropriés spécifiés par le fournisseur d'électricité.



Garantie

MIGROS garantit, pour la durée de trois ans à partir de la date d'achat, le fonctionnement correct de l'objet acquis et son absence de défauts | MIGROS peut choisir la modalité d'exécution de la prestation de garantie entre la réparation gratuite, le remplacement par un produit équivalent ou le remboursement du prix payé | Toutes les autres prétentions sont exclues | La garantie n'inclut pas l'usure normale, ni les conséquences d'un traitement non approprié, ni l'endommagement par l'acheteur ou un tiers, ni les défauts dus à des circonstances extérieures | La garantie n'est valable que si les réparations ont exclusivement été effectuées par le service après-vente MIGROS ou par les services autorisés par MIGROS | Nous vous prions de bien vouloir conserver soigneusement le certificat de garantie ou le justificatif de l'achat (quittance, facture) | Sans celui-ci aucune réclamation ne sera admise.

MIGROS

Migros-Service

Le 0800 562 935 est à votre disposition en cas de problème.

 **M-INFOLINE**
CH-0800 84 0848
www.migros.ch

Vous avez des questions?

M-Infoline est là pour vous aider: 0800 84 0848 du lundi au vendredi de 8h à 18h30, samedi de 8h30 à 17h30 (8 cts / min. de 8 h à 17 h, 4 cts / min. de 17 h à 18 h 30 et samedi).

www.migros.ch/contact

í G ï ï H Å

