

Guida utente

Samsung Printer **Xpress**

M202x series

DI BASE

Questa Guida fornisce informazioni relative all'installazione, al funzionamento di base e alla soluzione dei problemi visualizzati in Windows.

AVANZATE

Questa Guida fornisce informazioni relative all'installazione, alla configurazione avanzata, al funzionamento e alla risoluzione dei problemi all'interno degli svariati ambienti dei sistemi operativi.

Alcune funzioni potranno non essere disponibili a seconda del modello o del Paese.



1. Introduzione

Vantaggi principali	4
Funzioni per modello	6
Da sapere	8
Informazioni sulla Guida dell'utente	9
Informazioni sulla sicurezza	10
Panoramica del dispositivo	16
Panoramica pannello di controllo	19
Accensione dell'apparecchio	21
Installazione del driver in locale	22
Reinstallazione del driver	24



2. Istruzioni sull'utilizzo di base

Supporti e vassoi	26
Stampa base	35



3. Manutenzione

Ordine di materiali di consumo e accessori	39
--	----

Materiali di consumo disponibili	40
Conservazione della cartuccia del toner	41
Ridistribuzione del toner	43
Sostituzione della cartuccia del toner	44
Pulizia del dispositivo	46
Suggerimenti per lo spostamento e la conservazione del dispositivo	50



4. Risoluzione dei problemi

Suggerimenti per evitare gli inceppamenti della carta	52
Rimozione della carta inceppata	53
Spiegazione del LED di stato	56



5. Appendice

Specifiche	60
Informazioni normative	69
Copyright	80



1. Introduzione

Questo capitolo fornisce le informazioni necessarie prima di utilizzare l'apparecchio.

- **Vantaggi principali** 4
- **Funzioni per modello** 6
- **Da sapere** 8
- **Informazioni sulla Guida dell'utente** 9
- **Informazioni sulla sicurezza** 10
- **Panoramica del dispositivo** 16
- **Panoramica pannello di controllo** 19
- **Accensione dell'apparecchio** 21
- **Installazione del driver in locale** 22
- **Reinstallazione del driver** 24



Vantaggi principali

Rispettosa dell'ambiente



- Per risparmiare toner e carta, questo dispositivo supporta la funzionalità Eco (vedere “Easy Eco Driver” a pagina 150).
- Per risparmiare carta è possibile stampare più pagine su un solo foglio (vedere “Uso delle funzioni di stampa avanzate” a pagina 135).
- Per risparmiare carta è possibile stampare sulle due facciate del foglio (stampa fronte-retro manuale) (vedere “Uso delle funzioni di stampa avanzate” a pagina 135).
- Per risparmiare elettricità, questo apparecchio entra automaticamente nella modalità Risparmio energia, riducendo in modo sostanziale i consumi elettrici.
- Si raccomanda di usare carta riciclata per risparmiare energia.

Stampe veloci e di ottima qualità



- È possibile stampare con una risoluzione fino a 1.200 x 1.200 dpi reali.
- Stampa rapida a richiesta.
 - M202x series/M202xW series
 - per la stampa solo fronte, 20 ppm (A4) o 21 ppm (Lettera).
 - SL-M2024 series/SL-M2024W series
 - per la stampa solo fronte, 18 ppm (A4) o 19 ppm (Lettera).

Convenienza



- Sfiocare con il telefono cellulare il tag NFC sulla stampante e avviare la stampa (vedere “Uso della funzionalità NFC” a pagina 124).
- Samsung Easy Printer Manager è un programma che controlla e informa l'utente sullo stato del dispositivo e consentono di personalizzarne le impostazioni (vedere “Utilizzo di Samsung Easy Printer Manager” a pagina 154).

Vantaggi principali

- Smart Update consente di verificare l'esistenza di nuovi programmi software e di installarne le versioni più recenti durante la procedura di installazione del driver della stampante. È disponibile solo per utenti Windows.
- Gli utenti che dispongono di accesso a Internet possono ottenere informazioni utili, supporto, driver del dispositivo, manuali e informazioni sull'ordine dal sito Web Samsung, www.samsung.com > trova il prodotto > Supporto o Download.

Ampia gamma di funzionalità e supporto alle applicazioni



- Supporta svariati formati carta (vedere “Specifiche del supporto di stampa” a pagina 62).
- Stampa filigrane: È possibile personalizzare i documenti inserendo alcune parole, ad esempio "Riservato" (vedere “Uso delle funzioni di stampa avanzate” a pagina 135).
- Stampa poster: Il testo e le immagini di ciascuna pagina del documento vengono ingranditi e stampati su diversi fogli, quindi possono essere uniti per formare un poster (vedere “Uso delle funzioni di stampa avanzate” a pagina 135).
- È possibile stampare in svariati sistemi operativi (vedere “Requisiti di sistema” a pagina 65).
- Il dispositivo è dotato di interfaccia USB.

Sono supportati diversi metodi di impostazione della rete wireless



A seconda del modello la rete wireless potrebbe non essere disponibile (vedere “Funzioni per modello” a pagina 6).

- Pulsante WPS (Wi-Fi Protected Setup™)
 - È possibile utilizzare il pulsante WPS sul dispositivo o sul punto di accesso (o router wireless) per connettersi facilmente a una rete wireless.
- Uso del cavo USB
 - È possibile connettersi e configurare diverse impostazioni di rete wireless utilizzando un cavo USB.
- Wi-Fi Direct
 - È possibile stampare comodamente da un dispositivo mobile grazie alla funzione Wi-Fi o Wi-Fi Direct.



Vedere “Introduzione ai metodi di impostazione wireless” a pagina 95.

Funzioni per modello

Alcune funzioni e articoli opzionali potranno non essere disponibili a seconda dei modelli e Paesi.

Sistema operativo

Sistema operativo	M202x series	M202xW series
Windows	•	•
Mac	•	•
Linux	•	•
Unix		

Software

Software	M202x series	M202xW series
Driver della stampante PCL		
Driver della stampante SPL	•	•
Driver della stampante PS		
Driver della stampante XPS ^a		
Samsung Easy Printer Manager	•	•
SyncThru™ Web Service		•
SyncThru™ Web Admin Service		•
Samsung Printer Status	•	•

Funzioni per modello

Software	M202x series	M202xW series
Easy Eco Driver Anyweb Print	•	•
Easy Capture Manager	•	•

a. Per il driver XPS, è supportato solo per Windows e disponibile sul sito Samsung (www.samsung.com)

Funzione Varie

Funzioni	M202x series	M202xW series
USB 2.0 ad alta velocità	•	•
Interfaccia di rete LAN Ethernet 10/100 Base TX cablata		
Interfaccia di rete LAN wireless 802.11b/g/n		•
stampa NFC		•
IPv6		•
Stampa Eco(Easy Eco Driver) ^a	•	•
Wi-Fi Protected Setup™ (WPS)		•
Stampa duplex (fronte-retro) manuale	•	•
AirPrint		•
Google Cloud Print™		•

a. La configurazione delle impostazioni ECO è disponibile dal driver di Windows.

(•: Inclusa, vuoto: non disponibile)

Da sapere



Dove è possibile scaricare il driver dell'apparecchio?

- Visitare il sito Web www.samsung.com per scaricare il driver più aggiornato e installarlo nel sistema.



Dove si acquistano accessori o materiali di consumo?

- Rivolgersi a un distributore Samsung o al rivenditore.
- Visitare il sito Web www.samsung.com/supplies. Selezionare il Paese/la regione di appartenenza per visualizzare le informazioni di assistenza del prodotto.



Il LED di stato lampeggia o rimane costantemente acceso.

- Spegnerne il prodotto e riaccenderlo.
- Controllare i significati delle indicazioni dei LED nel presente manuale ed eseguire la soluzione dei problemi di conseguenza (vedere “Spiegazione del LED di stato” a pagina 56).



La carta si è inceppata.

- Aprire e chiudere il coperchio superiore (vedere “Vista anteriore” a pagina 17).
- Controllare le istruzioni relative alla rimozione della carta inceppata nel presente manuale ed eseguire la soluzione dei problemi di conseguenza (vedere “Rimozione della carta inceppata” a pagina 53).



Le stampe presentano sbavature.

- Il livello toner può essere scarso o non uniforme. Agitare la cartuccia del toner.
- Provare a stampare con una risoluzione diversa.
- Sostituire la cartuccia del toner.



Il dispositivo non stampa.

- Aprire l'elenco della coda di stampa ed eliminare il documento dalla coda (vedere “Annullamento di un lavoro di stampa” a pagina 36).
- Rimuovere il driver e reinstallarlo (vedere “Installazione del driver in locale” a pagina 22).
- Selezionare il dispositivo come predefinito in Windows.

Informazioni sulla Guida dell'utente

Questa Guida dell'utente fornisce le informazioni di base sull'apparecchio e una spiegazione dettagliata di ciascuna fase per descrivere l'utilizzo dell'apparecchio.



- Prima di utilizzare il dispositivo, leggere le informazioni sulla sicurezza.
- Se si riscontrano problemi durante l'utilizzo del dispositivo, fare riferimento al capitolo relativo alla risoluzione dei problemi.
- I termini utilizzati in questa Guida dell'utente sono illustrati nel capitolo sul glossario.
- Le figure contenute in questa Guida dell'utente possono apparire diverse rispetto alla stampante interessata, in base alle opzioni o al modello acquistato.
- Le figure contenute in questa Guida dell'utente possono apparire diverse rispetto al dispositivo utilizzato, in base alla versione del firmware o del driver.
- Le procedure indicate nella presente Guida dell'utente si basano principalmente su Windows 7.

Convenzioni

Alcuni termini della Guida vengono usati in modo intercambiabile, come descritto di seguito:

- Documento è sinonimo di originale.
- Carta è sinonimo di supporto o supporto di stampa.
- Dispositivo si riferisce alla stampante o all'MFP.

Icone generali



Icona	Testo	Descrizione
	Attenzione	Fornisce agli utenti informazioni per proteggere il dispositivo da possibili danni o malfunzionamenti.
	Nota	Fornisce informazioni aggiuntive o specifiche dettagliate della funzione o caratteristica del dispositivo.

Informazioni sulla sicurezza

Queste avvertenze e precauzioni sono state incluse allo scopo di evitare lesioni alle persone e potenziali danni al dispositivo. Prima di utilizzare il dispositivo, leggere e comprendere tutte queste istruzioni. Dopo la lettura di questa sezione, conservare il documento in un luogo sicuro ma facilmente accessibile per riferimento.

Importanti simboli per la sicurezza

Descrizione di tutte le icone e dei simboli utilizzati in questo capitolo

	Avviso	Procedure pericolose o non sicure che potrebbero causare gravi lesioni alle persone o la morte.
	Attenzione	Procedure pericolose o non sicure che potrebbero causare lesioni alle persone o danni alla proprietà.
	Non tentare.	

Ambiente operativo

Avviso



Non utilizzare se il cavo di alimentazione è danneggiato oppure se la presa elettrica non è collegata a terra.

Potrebbero verificarsi scosse elettriche o incendi.



Non collocare nulla sopra il dispositivo (acqua, piccoli oggetti metallici o oggetti pesanti, candele, sigarette accese, ecc.).

Potrebbero verificarsi scosse elettriche o incendi.

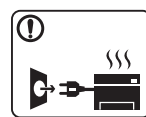

- Se l'apparecchio si surriscalda, rilascia fumo, emette strani rumori o genera odori, spegnerlo immediatamente e scollegare la spina.

- L'utente deve poter accedere alla presa di alimentazione in caso di emergenze che richiedano la disconnessione della spina.

Potrebbero verificarsi scosse elettriche o incendi.



Non piegare, né posizionare oggetti pesanti sul cavo di alimentazione.

Se si cammina sul cavo di alimentazione o questo viene danneggiato da un oggetto pesante, potrebbero verificarsi scosse elettriche o incendi.

Informazioni sulla sicurezza



Non rimuovere la spina tirando il cavo; non toccare la spina con le mani bagnate.

Potrebbero verificarsi scosse elettriche o incendi.

Attenzione

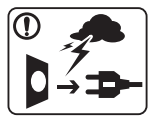

Durante un temporale o per un periodo di non funzionamento, rimuovere la spina di alimentazione dalla presa elettrica.

Potrebbero verificarsi scosse elettriche o incendi.



Prestare attenzione, l'area di uscita carta è calda.

Potrebbero verificarsi ustioni.



Se l'apparecchio è caduto oppure se la superficie appare danneggiata, scollegarlo da tutti i collegamenti di interfaccia e richiedere assistenza del personale qualificato.

Diversamente, potrebbero verificarsi scosse elettriche o incendi.



Se l'apparecchio non funziona correttamente dopo aver seguito tali indicazioni, scollegarlo da tutti i collegamenti di interfaccia e richiedere assistenza del personale qualificato.

Diversamente, potrebbero verificarsi scosse elettriche o incendi.



Se la spina non entra facilmente nella presa elettrica, non forzare.

Chiamare un elettricista per cambiare la presa elettrica; diversamente, potrebbero verificarsi scosse elettriche.



Non lasciare che eventuali animali domestici mordano il cavo di alimentazione CA, il cavo della linea telefonica o il cavo di interfaccia del PC.

Potrebbero verificarsi scosse elettriche, incendi e/o lesioni agli animali domestici.

Metodo di funzionamento

Attenzione



Durante la stampa non estrarre la carta con forza.







Così facendo si rischia di danneggiare il dispositivo.

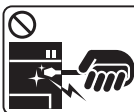

Prestare attenzione a non inserire le mani tra l'apparecchio e il vassoio carta.

Ci si potrebbe fare male.

Informazioni sulla sicurezza

	<p>Il dispositivo di alimentazione di questa stampante è il cavo di alimentazione.</p> <p>Per spegnere il dispositivo, rimuovere il cavo di alimentazione dalla presa elettrica.</p>
	<p>Prestare attenzione a non tagliarsi con la carta durante la sua sostituzione o la rimozione di carta inceppata.</p> <p>I bordi della carta nuova sono affilati e potrebbero provocare tagli dolorosi.</p>
	<p>Quando si stampano grandi quantità, la parte inferiore dell'area di uscita carta potrebbe scaldarsi. Non lasciare che i bambini la tocchino.</p> <p>Potrebbero verificarsi ustioni.</p>
	<p>Quando si rimuove la carta inceppata, non utilizzare pinzette o altri oggetti in metallo appuntiti.</p> <p>Si potrebbe danneggiare la stampante.</p>
	<p>Non lasciare che nel vassoio di uscita carta si impilino troppi fogli.</p> <p>Si potrebbe danneggiare la stampante.</p>
	<p>Non bloccare l'apertura di ventilazione né spingere oggetti in essa.</p> <p>Tale operazione potrebbe provocare elevate temperature dei componenti che possono causare danni o incendi.</p>
	<p>L'utilizzo di controlli o regolazioni diversi da quelli qui specificati potrebbe provocare l'esposizione a radiazioni pericolose.</p>

Installazione/spostamento

Avviso

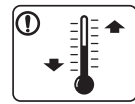
	<p>Non posizionare l'apparecchio in un'area polverosa, umida o con perdite di acqua.</p> <p>Potrebbero verificarsi scosse elettriche o incendi.</p>
	<p>Il dispositivo deve essere sistemato in un ambiente che rispetti le specifiche relative a temperatura e a umidità operativa.</p> <p>Altrimenti, potrebbero verificarsi problemi e danni al dispositivo.</p> <p>Vedere "Specifiche generali" a pagina 60.</p>

Informazioni sulla sicurezza

Attenzione



Quando si sposta l'apparecchio, spegnerlo e scollegare tutti i cavi. Le seguenti informazioni sono solo suggerimenti basati sul peso delle unità. Qualora l'utilizzatore sia in condizioni mediche che impediscono il sollevamento, non sollevare il dispositivo. Chiedere aiuto e utilizzare sempre il numero di persone adeguato per sollevare il dispositivo in sicurezza.

Sollevare quindi il dispositivo:

- Se l'apparecchio pesa meno di 20 kg, per sollevarlo è necessaria 1 sola persona.
- Se l'apparecchio pesa da 20 a 40 kg, per sollevarlo sono necessarie 2 persone.
- Se l'apparecchio pesa oltre 40 kg, per sollevarlo sono necessarie 4 o più persone.

Il dispositivo potrebbe cadere, provocando lesioni personali o danni.

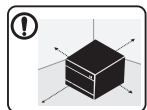

Scegliere una superficie piatta con spazio sufficiente per la ventilazione dove posizionare la macchina. Inoltre lasciare spazio sufficiente per aprire coperchi e vassoi.

L'area dovrebbe essere ben ventilata e lontana dalla luce solare diretta o da fonti di calore e umidità.



Quando si usa la macchina per un lungo periodo di tempo o si stampano molte pagine in uno spazio non ventilato, l'aria potrebbe inquinarsi e essere dannosa per la salute. Posizionare la macchina in uno spazio ben ventilato oppure aprire periodicamente una finestra per fare circolare l'aria.



Non collocare l'apparecchio su una superficie instabile. Il dispositivo potrebbe cadere, provocando lesioni personali o danni.



Utilizzare solo cavo della linea telefonica AWG N. 26^a o maggiore, se necessario.

Diversamente si rischia di danneggiare la stampante.



Utilizzare il cavo di alimentazione fornito con l'apparecchio per un funzionamento sicuro. Se si utilizza un cavo più lungo di 2 metri con un dispositivo da 110 V, il calibro deve essere 16 AWG o maggiore.

Diversamente, si rischia di causare danni al dispositivo e potrebbero verificarsi scosse elettriche o incendi.





Verificare di collegare il cavo di alimentazione in una presa elettrica collegata a terra.

Diversamente, potrebbero verificarsi scosse elettriche o incendi.



Non sovraccaricare le prese a muro e i cavi di prolunga. Tale operazione può ridurre le prestazioni e potrebbero verificarsi scosse elettriche o incendi.



Informazioni sulla sicurezza





	<p>Non mettere un coperchio sull'apparecchio né posizionarlo in un luogo angusto, come un ripostiglio.</p> <p>Se il dispositivo non è ventilato bene, potrebbero verificarsi incendi.</p>
	<p>L'apparecchio deve essere collegato al livello di alimentazione specificato sull'etichetta.</p> <p>In caso di dubbi o se si desidera controllare il livello di alimentazione in uso, contattare la società di utenza elettrica.</p>

a. AWG: American Wire Gauge

Manutenzione/controllo

Attenzione





	<p>Prima di pulire le parti intere dell'apparecchio, scollegarlo dalla presa a muro. Non pulire il dispositivo con benzene, solvente o alcol; non spruzzare acqua direttamente sul dispositivo.</p> <p>Potrebbero verificarsi scosse elettriche o incendi.</p>
	<p>Quando si lavora all'interno dell'apparecchio per la sostituzione di materiali di consumo o per la pulizia delle parti interne, non azionarlo.</p> <p>Ci si potrebbe fare male.</p>

	<p>Tenere i materiali di pulizia lontano dalla portata dei bambini. I bambini potrebbero farsi male.</p>
	<p>Non disassemblare, riparare né rimontare l'apparecchio da soli.</p> <p>Si potrebbe danneggiare la stampante. Quando è necessario riparare l'apparecchio, chiamare un tecnico qualificato.</p>
	<ul style="list-style-type: none">• Non rimuovere eventuali coperchi o protezioni fissati con viti.• L'unità fusore deve essere riparata unicamente da un tecnico di assistenza qualificato. Diversamente, potrebbero verificarsi scosse elettriche o incendi.• Il dispositivo deve essere riparato unicamente da un tecnico di assistenza Samsung.
	<p>Per pulire e azionare l'apparecchio, seguire alla lettera la Guida dell'utente fornita con l'apparecchio stesso.</p> <p>Diversamente, si potrebbe danneggiare la stampante.</p>
	<p>Mantenere il cavo di alimentazione e la superficie di contatto della spina puliti da polvere o acqua.</p> <p>Diversamente, potrebbero verificarsi scosse elettriche o incendi.</p>

Informazioni sulla sicurezza

Utilizzo dei materiali di consumo

Attenzione

	<p>Non disassemblare la cartuccia del toner. La polvere di toner può essere pericolosa per l'uomo.</p>
	<p>Non incendiare alcun materiale di consumo come cartucce del toner o unità fusore. Si possono provocare esplosioni o incendi.</p>
	<p>Quando si conservano materiali di consumo come ad esempio le cartucce del toner, tenerli lontano dalla portata dei bambini. La polvere di toner può essere pericolosa per l'uomo.</p>
	<p>Quando si cambia la cartuccia del toner o si rimuove la carta inceppata, prestare attenzione affinché la polvere di toner non tocchi il corpo o i vestiti. La polvere di toner può essere pericolosa per l'uomo.</p>
	<p>Se i vestiti si sporcano di toner, non lavarli con acqua calda. L'acqua calda fissa il toner sui tessuti. Utilizzare acqua fredda.</p>



L'utilizzo di materiali di consumo riciclati, ad es. toner, può danneggiare l'apparecchio.

In caso di danni provocati dall'uso di materiali di consumo riciclati, sarà addebitata una spesa per l'assistenza.



Per materiali di consumo che contengono polvere di toner (cartucce di toner, contenitori del toner di scarto, fotounità, ecc.) seguire le istruzioni riportate di seguito.

- Durante lo smaltimento dei materiali di consumo, seguire le istruzioni relative allo smaltimento. Fare riferimento alle istruzioni relative allo smaltimento del rivenditore.
- Non lavare i materiali di consumo.
- Non riutilizzare un contenitore di toner di scarto dopo averlo svuotato.

Il mancato rispetto delle istruzioni di cui sopra, può causare malfunzionamenti della macchina e inquinamento ambientale. La garanzia del dispositivo non copre i danni causati da disattenzioni da parte dell'utente.

Panoramica del dispositivo

Componenti

Il componente reale può essere diverso dall'illustrazione riportata di seguito. Alcuni componenti possono cambiare in base alle circostanze.



Cavo di alimentazione

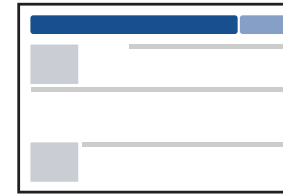

Guida di installazione rapida

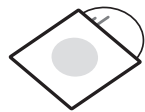

CD del software^a

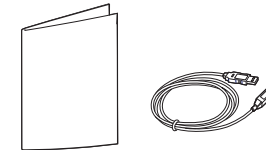

Accessori vari^b

a. Il CD del software contiene i driver della stampante e le applicazioni software.

b. Gli accessori vari compresi con l'apparecchio possono variare per Paese di acquisto e modello specifico.

Panoramica del dispositivo

Vista anteriore



- Questa figura può essere diversa dalla stampante in possesso, a seconda del modello del dispositivo.
- Alcune funzioni e articoli opzionali potranno non essere disponibili a seconda dei modelli e Paesi (vedere “Funzioni per modello” a pagina 6).

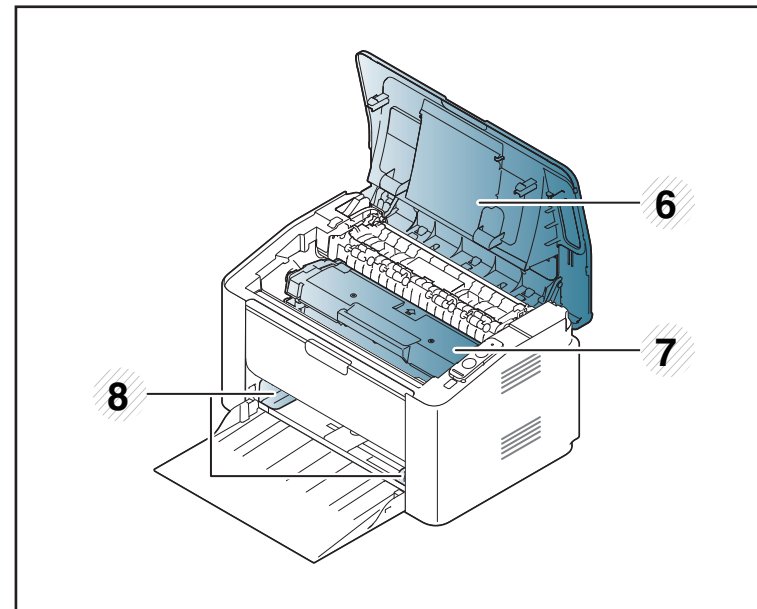
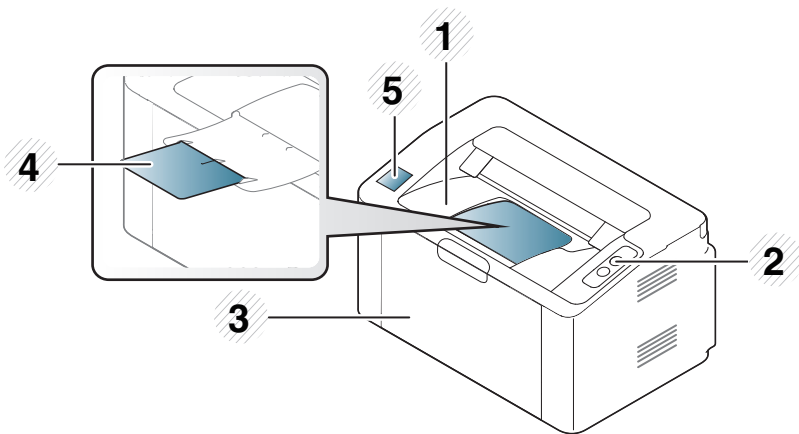

1	Vassoio di uscita	5	Tag NFC (Near Field Communication)
2	Pannello di controllo	6	Coperchio superiore
3	Vass	7	Cartuccia toner
4	Supporto di uscita	8	Guida della larghezza della carta

Panoramica del dispositivo

Vista posteriore



- Questa figura può essere diversa dalla stampante in possesso, a seconda del modello del dispositivo.
- Alcune funzioni e articoli opzionali potranno non essere disponibili a seconda dei modelli e Paesi (vedere “Funzioni per modello” a pagina 6).

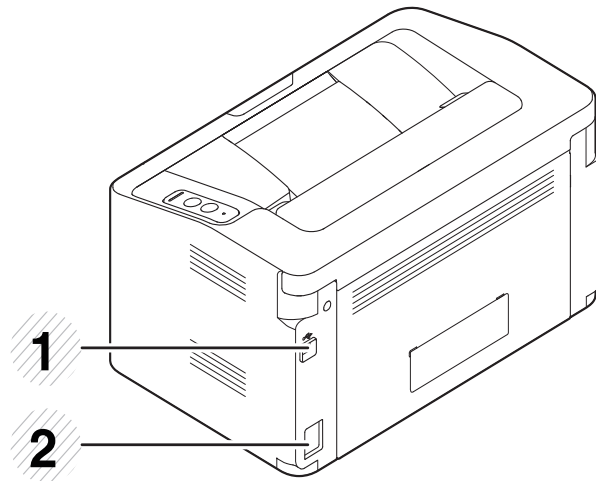

1	Porta USB
2	Presca di alimentazione

Panoramica pannello di controllo



Questo pannello di controllo potrebbe essere diverso a seconda del modello del dispositivo. Vi sono tipi diversi di pannelli di controllo.

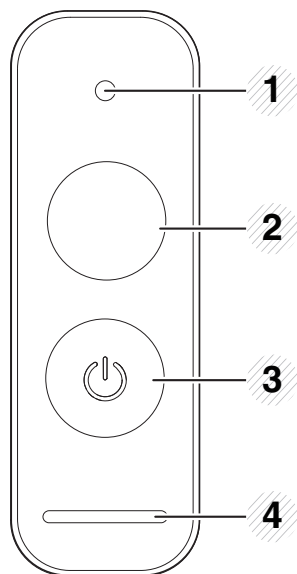

1



LED di Toner

Indica lo stato del toner (vedere “LED di Stato” a pagina 57).

2



WPS^a

Consente di configurare con facilità la connessione di rete wireless senza bisogno di un computer (vedere “Impostazione di rete wireless” a pagina 94).

- **Pagina di configurazione**

- Tenere premuto questo pulsante per circa 10 secondi finché il LED verde non lampeggia lentamente, quindi rilasciarlo.

- **Stampa il rapporto sui materiali di consumo / rapporto conteggio utilizzo**

- Tenere premuto questo pulsante per circa 15 secondi finché non si accende il LED verde, quindi rilasciarlo.

- **Stampa manuale**

- Premere questo pulsante ogni qualvolta si carica un foglio di carta nel vassoio, quando è stata selezionata l'opzione **Alimentatore manuale** per **Alimentazione** nel driver della stampante.

Panoramica pannello di controllo

2



Stampa schermo^b

- **Stampa lo schermo**

- Premere questo pulsante. Il LED verde inizia a lampeggiare. Per stampare solo la schermata attiva, rilasciare il pulsante quando il LED verde smette di lampeggiare. Per stampare l'intera schermata, rilasciare il pulsante mentre lampeggia.



- Il pulsante **Stampa schermo** può essere utilizzato solo con i sistemi operativi Windows e Mac.
- Questa funzione può essere utilizzata solo con una stampante collegata tramite USB.
- Quando si stampa la schermata della finestra attiva o dell'intero monitor mediante il pulsante di stampa dello schermo, è possibile che il dispositivo utilizzi una quantità di toner maggiore, a seconda di cosa si stampa.
- Questa funzione è utilizzabile solo se il programma Easy Printer Manager è installato; nel caso di sistema operativo Mac, è necessario abilitare le **Impostazioni di stampa della schermata** da Easy Printer Manager per utilizzare la funzionalità Stampa schermo.

- **Pagina di configurazione**

- Tenere premuto questo pulsante per circa 10 secondi finché il LED verde non lampeggia lentamente, quindi rilasciarlo.

- **Stampa il rapporto sui materiali di consumo / rapporti sugli errori**

- Tenere premuto questo pulsante per circa 15 secondi finché non si accende il LED verde, quindi rilasciarlo.

- **Stampa manuale**

- Premere questo pulsante ogni qualvolta si carica un foglio di carta nel vassoio, quando è stata selezionata l'opzione **Alimentatore manuale** per **Alimentazione** nel driver della stampante.

3



On

Con questo pulsante è possibile spegnere il dispositivo o disattivare la modalità di sospensione.

4



LED di Stato

Mostra lo stato dell'apparecchio (vedere "LED di Stato" a pagina 57).

a. M202xW soltanto.

b. M202x soltanto.

Accensione dell'apparecchio

- 1 Connettere prima l'apparecchio alla rete elettrica.

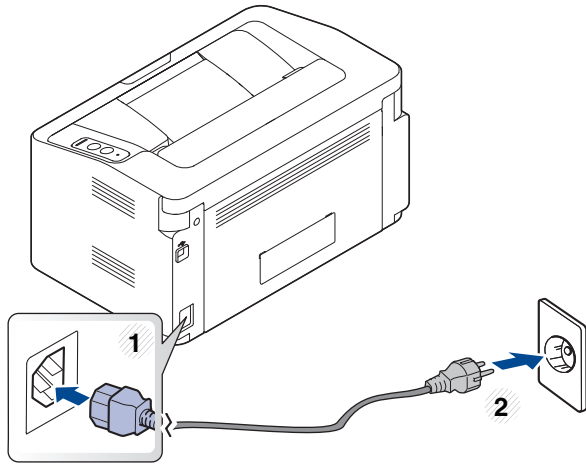

- 2 Premere  (pulsante alimentazione) sul pannello di controllo.

 Per spegnere il dispositivo, tenere premuto  (pulsante alimentazione) sul pannello di controllo.

Installazione del driver in locale

Un dispositivo locale è un dispositivo collegato direttamente al computer mediante un cavo.



- Per gli utenti Mac o Linux OS, fare riferimento a “Installazione del software” a pagina 84.
- La finestra di installazione riportata nella presente Guida dell'utente potrebbe essere diversa, in funzione della stampante e dell'interfaccia utilizzate.
- Utilizzare solamente un cavo USB che non superi 3 metri di lunghezza.

Windows

1 Inserire il CD del software in dotazione nell'unità CD-ROM.

Se non compare la finestra di installazione, fare clic su **Avvio > Tutti i programmi > Accessori > Esegui**.

X:**Setup.exe** sostituendo la "X" con la lettera che rappresenta l'unità CD-ROM e selezionare **OK**.

- Per Windows 8,

Se la finestra di installazione non viene visualizzata, da **Charms(Accesso)**, selezionare **Cerca > Apps(Apps)** e cercare **Esegui**. Digitare X:\Setup.exe sostituendo la "X" con la lettera che rappresenta l'unità CD-ROM e selezionare **OK**. Se viene visualizzata la finestra “**Toccare per scegliere cosa succede con il disco.**”, fare clic sulla finestra e selezionare **Run Setup.exe**.

2 Leggere e accettare il contratto di installazione nella finestra di installazione. Fare quindi clic su **Avanti**.

3 Selezionare **Collegamento USB** nella schermata **Tipo di connessione stampante**. Fare quindi clic su **Avanti**.

4 Seguire le istruzioni presentate dalla finestra di installazione.

Dalla schermata Start di Windows 8



- Il driver V4 viene automaticamente scaricato dagli aggiornamenti di Windows se il computer è collegato a Internet. In caso contrario, è possibile scaricare manualmente il driver V4 dal sito Web Samsung, www.samsung.com > trova il prodotto > Supporto o Download.
- L'app Samsung Printer Experience può essere scaricata da **Windows Store**. Per usare il Windows **Store(Store)** è necessario avere un account Microsoft.
 - 1** Da **Charms(Accesso)**, selezionare **Cerca**.
 - 2** Fare clic su **Store(Store)**.
 - 3** Eseguire la ricerca e fare clic su **Samsung Printer Experience**.
 - 4** Fare clic su **Installa**.
- Se si installa il driver usando il CD del software fornito, il driver V4 non viene installato. Se si desidera usare il driver V4 nella schermata **Desktop**, è possibile scaricarlo dal sito Web Samsung, www.samsung.com > trova il prodotto > Supporto o Download).
- Se si desidera installare gli strumenti di gestione stampante di Samsung, è necessario installarli usando il CD del software fornito.

Installazione del driver in locale

- 1 Assicurarsi che il computer sia collegato a Internet e accesa.
- 2 Accertarsi che il dispositivo sia acceso.
- 3 Collegare il computer e la macchina tramite un cavo USB.
Il driver viene automaticamente installato da **Windows Update**.

Reinstallazione del driver

Se il driver della stampante non funziona correttamente, effettuare le seguenti operazioni per reinstallarlo.

Windows

- 1 Assicurarsi che il dispositivo sia collegato al computer e sia acceso.
- 2 Dal menu **Avvio**, selezionare **Programmi** oppure **Tutti i programmi > Samsung Printers > Disinstalla software stampante Samsung**.
 - Per Windows 8,
 - 1 Da Charms, selezionare **Cerca > Apps(Apps)**.
 - 2 Ricercare e fare clic su **Pannello di controllo**.
 - 3 Fare clic su **Programmi e funzionalità**.
 - 4 Fare clic con il pulsante destro del mouse sul driver che si desidera disinstallare e selezionare **Disinstalla**.
 - 5 Seguire le istruzioni visualizzate nella finestra.
- 3 Seguire le istruzioni presentate dalla finestra di installazione.
- 4 Inserire il CD del software nell'unità CD-ROM e installare nuovamente il driver (vedere "Installazione del driver in locale" a pagina 22).

Dalla schermata Avvio di Windows 8

- 1 Assicurarsi che il dispositivo sia collegato al computer e sia acceso.
- 2 Fare clic sulla scheda **Disinstallare il software per stampanti Samsung** nella schermata **Avvio**.
- 3 Seguire le istruzioni visualizzate nella finestra.



- Se non si riesce a trovare la scheda Samsung Printer Software, disinstallare dalla modalità schermata Desktop.
- Se si desidera disinstallare gli strumenti di gestione della stampante Samsung, dalla schermata **Avvio**, fare clic con il tasto destro sull'app > **Disinstalla** > fare clic con il tasto destro sul programma che si desidera eliminare > **Disinstalla** e seguire le istruzioni visualizzate.



2. Istruzioni sull'utilizzo di base

Terminata l'installazione, è possibile configurare le impostazioni predefinite del dispositivo. Fare riferimento alla sezione seguente per impostare o modificare i valori.

- **Supporti e vassoi** 26
- **Stampa base** 35



Supporti e vassoi

Questo capitolo riporta informazioni relative al modo in cui caricare i supporti di stampa nel dispositivo.



- L'uso di supporti di stampa che non rispondono a tali specifiche può provocare problemi o richiedere riparazioni. Tali riparazioni non rientrano nella garanzia o nei contratti di assistenza offerti da Samsung.
- Assicurarsi di non usare carta fotografica a getto d'inchiostro con questo dispositivo perché potrebbe danneggiarsi.
- L'uso di supporti di stampa infiammabili potrebbe causare un incendio.
- Utilizzare i supporti di stampa indicati (vedere "Specifiche del supporto di stampa" a pagina 62).



L'uso di supporti infiammabili o materiali estranei lasciati all'interno della stampante potrebbero causare il surriscaldamento dell'unità e in casi eccezionali provocare un incendio.

Panoramica vassoio

Per modificare il formato è necessario regolare la guida della carta.

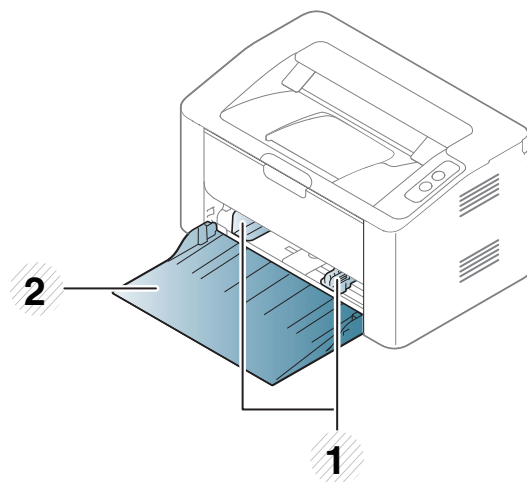

- 1 Guida della larghezza della carta
- 2 Vassoio



Se non si regolano le guide, la carta potrebbe subire registrazioni o inceppamenti e l'immagine potrebbe risultare inclinata.

Supporti e vassoi

Caricamento della carta nel vassoio

- 1 Aprire il vassoio.

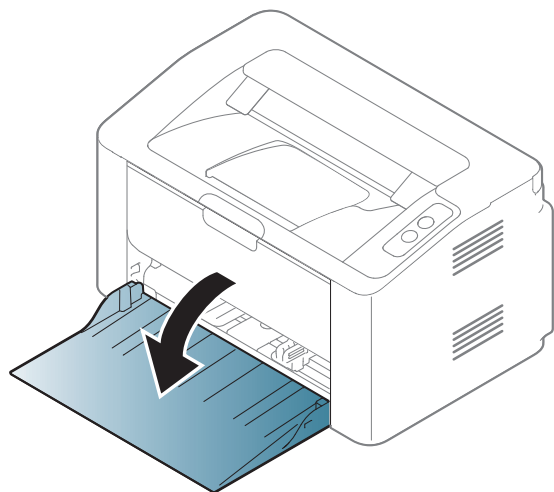

- 2 Prima di caricare i fogli, piegare o aprire a ventaglio i fogli in modo da separare le pagine.

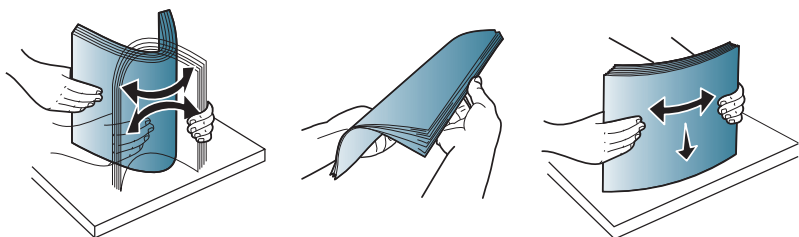

- 3 Regolare il formato del vassoio in base al formato del supporto caricato (vedere “Panoramica vassoio” a pagina 26). Quindi, posizionare la carta con il lato su cui si desidera stampare rivolto verso l’alto e aprire il vassoio di uscita.

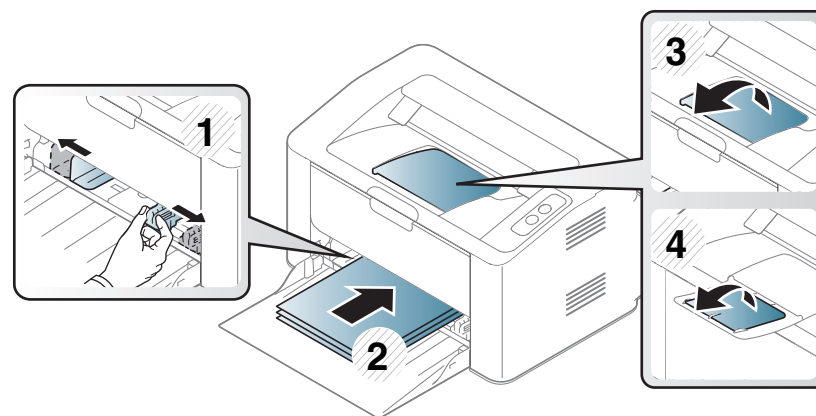

- 4 Stringere la guida di larghezza della carta e farla scorrere fino al bordo della risma di carta senza piegarla.

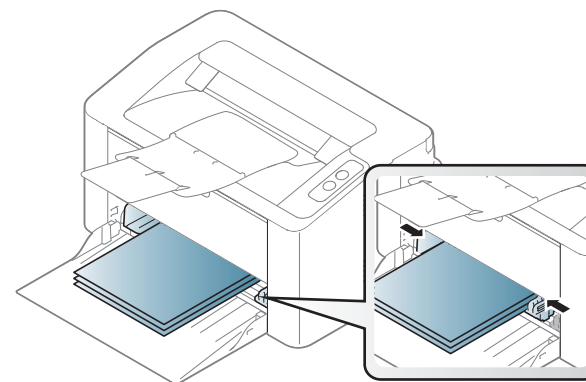

Supporti e vassoi



- Non spingere troppo la guida della larghezza della carta per evitare un incurvamento del supporto di stampa.
- Se non si regolano le guide di larghezza della carta, potrebbero verificarsi inceppamenti.

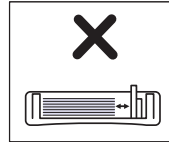
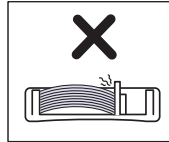
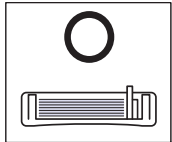

- Non utilizzarlo con carta che presenta un'arricciatura sul margine iniziale, potrebbe provocare un inceppamento della carta o la carta potrebbe risultare arricciata.

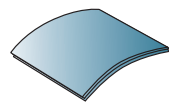
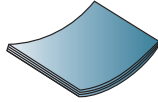
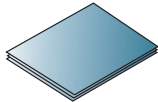

- 5** Quando si stampa un documento, impostare il tipo e il formato di carta per il vassoio (vedere “Impostazione di formato e tipo di carta” a pagina 34).



Supporti e vassoi

Alimentazione manuale nel vassoio

L'alimentatore manuale può contenere formati e tipi di materiale di stampa speciali, quali cartoline, schede e buste (vedere “Specifiche del supporto di stampa” a pagina 62).



Suggerimenti sull'utilizzo del vassoio manuale

- Nell'alimentatore manuale caricare materiale di stampa di un solo tipo, formato e peso per volta.
- Se come fonte di alimentazione nell'applicazione software si seleziona **Carta > Alimentazione > Alimentatore manuale**, è necessario premere il pulsante  (Stampa schermo) o  WPS ogni volta che si stampa una pagina e caricare nel vassoio manuale materiali di stampa di un solo tipo, formato e peso.
- Per evitare inceppamenti, non aggiungere carta nel vassoio manuale durante la stampa, se questa non è esaurita.
- I supporti di stampa devono essere caricati rivolti verso l'alto con il bordo superiore rivolto verso il vassoio manuale e posizionato al centro del vassoio.
- Per qualità di stampa adeguata e prevenire inceppamenti della carta, caricare esclusivamente la carta disponibile (vedere “Specifiche del supporto di stampa” a pagina 62).
- Appiattare eventuali pieghe su cartoline, buste ed etichette prima di caricarle nel vassoio manuale.

- Quando si stampa su supporti speciali, è necessario seguire le linee guida sul caricamento (vedere “Stampa su supporti speciali” a pagina 30).
- Quando il dispositivo è in modalità di risparmio energetico, non inserire la carta tramite l'alimentatore manuale. Riattivare il dispositivo premendo il pulsante di accensione prima di utilizzare l'alimentatore manuale.

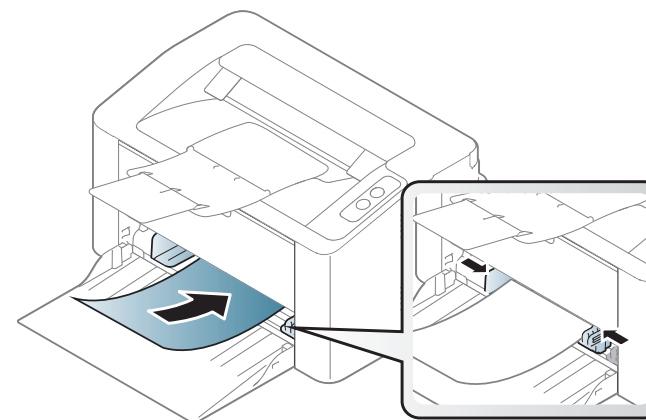

Supporti e vassoi

Stampa su supporti speciali

La tabella seguente indica i supporti speciali utilizzabili nel vassoio.

Per cambiare le impostazioni della carta nella macchina, da **Preferenze stampa** > scheda **Carta** > **Tipo di carta** (vedere “Apertura delle preferenze di stampa” a pagina 36).



Quando si utilizzano supporti speciali, si consiglia di alimentare un foglio per volta (vedere “Specifiche del supporto di stampa” a pagina 62).

Per cercare i pesi della carta per ciascun foglio, fare riferimento a “Specifiche del supporto di stampa” a pagina 62.

Tipi	Vass ^a
Normale	•
Spessa	•
Sottile	•
Carta laser	•
Carta colorata	•
Cartoncino	•

Tipi	Vass ^a
Etichette	•
Buste	•
Prestampata	•
Cotonata	•
Riciclata	•
Carta archivio	•

a. I tipi di carta disponibili per l'alimentazione manuale nel vassoio.

(•: supportato)

Supporti e vassoi

Buste

La stampa ottimale su buste dipende dalla qualità delle buste.

Per stampare una busta, posizionarla come illustrato nella figura seguente.

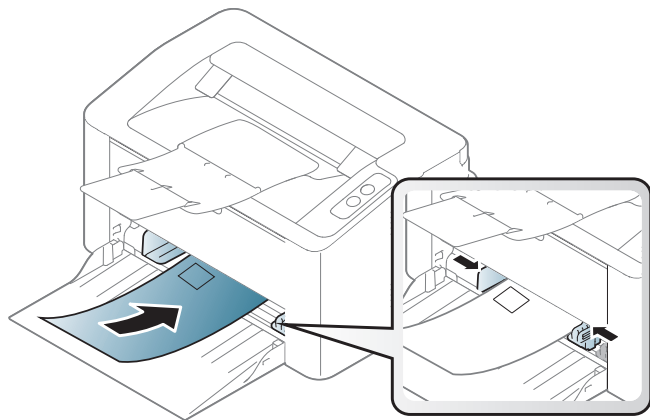

Se si seleziona **Buste** nella finestra **Preferenze stampa** e le immagini stampate si cancellano facilmente, selezionare **Busta spessa** e provare a rieseguire la stampa. Questo sistema, tuttavia, potrebbe generare del rumore durante la stampa.

- Quando si scelgono le buste, considerare i seguenti fattori.
 - **Peso:** non deve superare i 90 g/m² altrimenti potrebbero verificarsi degli inceppamenti.
 - **Preparazione:** le buste devono essere tenute su una superficie piana, con una curvatura inferiore a 6 mm e non devono contenere aria.
 - **Condizione:** non devono essere intaccate, danneggiate, né presentare pieghe.

- **Temperatura:** deve resistere al calore e alla pressione generati durante il funzionamento dell'apparecchio.
- Utilizzare solo buste ben fabbricate, con pieghe ben definite e stabili.
- Non utilizzare buste affrancate.
- Non utilizzare buste con fermagli, finestre, rivestimenti, sigilli autoadesivi o altri materiali sintetici.
- Non utilizzare buste danneggiate o di bassa qualità.
- Assicurarsi che le linee di giunzione a entrambe le estremità della busta si estendano completamente fino all'angolo della busta.

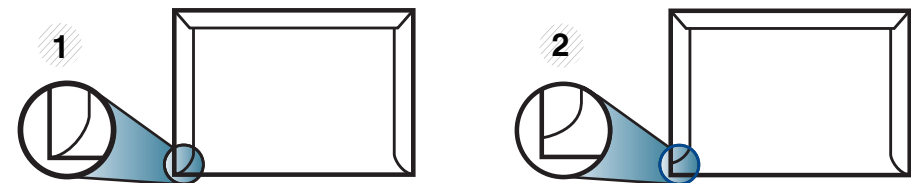

- 1 Accettabile
- 2 Non accettabile

- Le buste con una striscia adesiva da staccare o con più di un lembo ripiegato sopra la chiusura devono usare degli adesivi che siano compatibili con la temperatura di fusione del dispositivo (circa 170°C) per 0,1 secondi. I lembi extra e le strisce possono provocare piegature, grinze o inceppamenti e possono persino danneggiare il fusore.
- Per la migliore qualità di stampa, posizionare i margini a non meno di 15 mm dai bordi della busta.
- Non stampare sull'area di sovrapposizione delle giunture della busta.

Supporti e vassoi

Etichette

Per evitare danni al dispositivo, utilizzare esclusivamente etichette specifiche per stampanti laser.

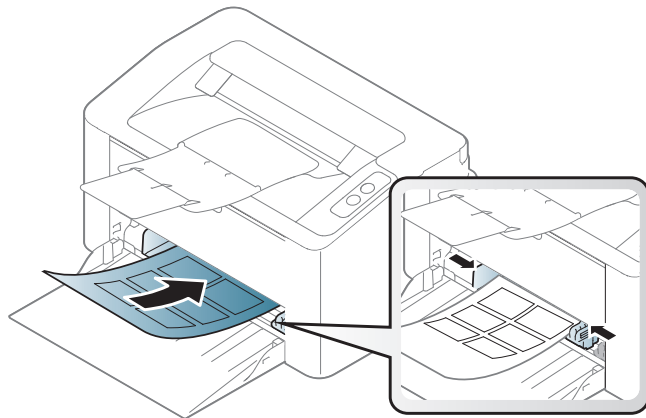

- Quando si scelgono le etichette, considerare i seguenti fattori.
 - **Adesivi:** Deve essere stabile alla temperatura di fusione del dispositivo. Per la temperatura di fusione (circa 170 °C), verificare le specifiche del dispositivo.
 - **Disposizione:** utilizzare solo etichette continue, senza parti del supporto esposte. Le etichette possono staccarsi dai fogli che hanno spazi tra le etichette, causando gravi inceppamenti.
 - **Pieghe.:** Devono essere piatte con non più di 13 mm di pieghe in qualsiasi direzione.
 - **Condizione:** non utilizzare etichette con piegature, bolle o segni di distacco.

- Assicurarsi che fra le etichette non vi sia materiale adesivo esposto. Le aree esposte possono far sì che le etichette si distacchino durante la stampa, provocando inceppamenti della carta. Il materiale adesivo esposto potrebbe inoltre danneggiare i componenti del dispositivo.
- Utilizzare i fogli di etichette una sola volta. La parte adesiva è studiata per un solo utilizzo.
- Non utilizzare etichette che si stanno staccando dal foglio o che sono arricciate, che presentano bolle o che sono comunque danneggiate.

Cartoncini / carta di formato personalizzato

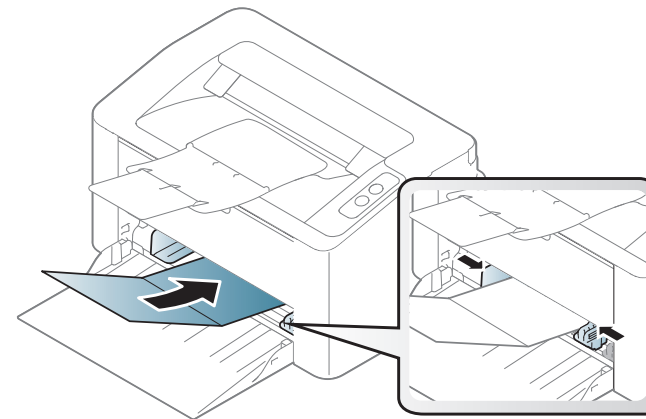

- Nell'applicazione software, impostare i margini ad almeno 6,4 mm di distanza dai bordi del materiale.

Supporti e vassoi

Carta prestampata

Quando si carica della carta prestampata, il lato stampato deve essere rivolto verso l'alto con un bordo non piegato nella parte anteriore. In caso di problemi di alimentazione, voltare la carta. La qualità della stampa non può essere garantita.

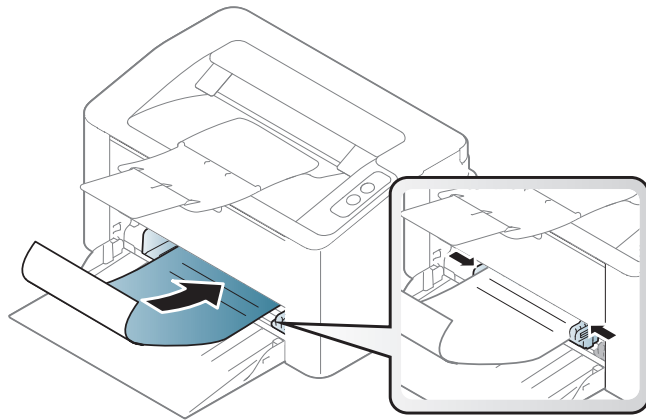

- Deve essere stampata con inchiostro resistente al calore che non fonda, evapori o rilasci emissioni pericolose una volta sottoposto alla temperatura di fusione del dispositivo per 0,1 secondi (circa 170 °C).
- L'inchiostro della carta intestata deve essere non infiammabile e non deve influire negativamente sui rulli della stampante.
- Prima di caricare la carta prestampata, verificare che l'inchiostro sulla carta sia asciutto. Durante il processo di fusione, l'inchiostro bagnato può uscire dalla carta prestampata, riducendo la qualità di stampa.

Supporti e vassoi

Impostazione di formato e tipo di carta

Dopo aver caricato la carta nel vassoio è necessario impostare il tipo e il formato della carta.

Per cambiare le impostazioni della carta nella macchina, da **Preferenze stampa** > scheda **Carta** > **Tipo di carta** (vedere “Apertura delle preferenze di stampa” a pagina 36).



Se si desidera utilizzare carta di formato speciale, ad es. carta per fatturazione, selezionare l'opzione **Personalizzato** nella scheda **Carta** in **Preferenze stampa** (vedere “Apertura delle preferenze di stampa” a pagina 36).

Stampa base



Per le funzioni di stampa avanzate, fare riferimento alla Guida avanzata (vedere “Usò delle funzioni di stampa avanzate” a pagina 135).

Stampa



Per gli utenti Mac o Linux, fare riferimento a “Stampa con Mac” a pagina 142 o “Stampa in Linux” a pagina 144.

La seguente finestra **Preferenze stampa** è per Blocco note di Windows 7.

- 1 Aprire il documento da stampare.
- 2 Selezionare **Stampa** dal menu **File**.

- 3 Selezionare il dispositivo dall'elenco **Seleziona stampante**.

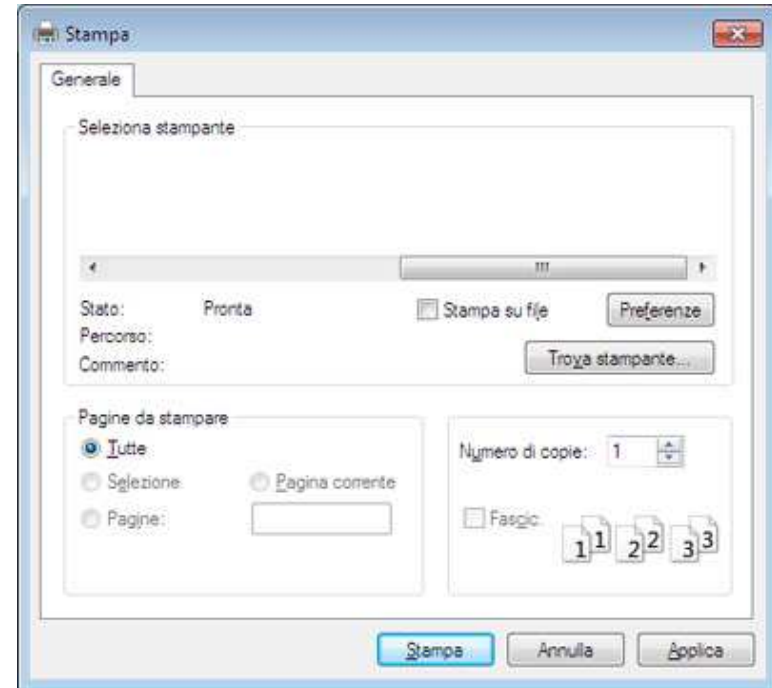

- 4 Le impostazioni di stampa di base che includono il numero di copie e l'intervallo di stampa vengono selezionate all'interno della finestra **Stampa**.



Per sfruttare le funzioni di stampa del dispositivo, fare clic su **Proprietà** o **Preferenze** nella finestra **Stampa**. (vedere “Apertura delle preferenze di stampa” a pagina 36).

- 5 Per avviare il lavoro di stampa, fare clic su **OK** o **Stampa** nella finestra **Stampa**.

Stampa base





Annullamento di un lavoro di stampa

Se il lavoro di stampa è in attesa in una coda di stampa o in uno spooler di stampa, annullarlo come segue.

- È possibile accedere a questa finestra semplicemente facendo doppio clic sull'icona del dispositivo () nella barra delle applicazioni di Windows.

Apertura delle preferenze di stampa



- La finestra **Preferenze stampa** visualizzata nella presente Guida dell'utente potrebbe essere diversa, in funzione della stampante utilizzata. Tuttavia, la composizione della finestra **Preferenze stampa** è simile.
- Quando si seleziona un'opzione in **Preferenze stampa**, è possibile vedere un'avvertenza  o . Un punto esclamativo  indica che è possibile selezionare l'opzione, ma tale scelta non è consigliata. Il segno  indica che non è possibile selezionare l'opzione a causa delle impostazioni del dispositivo o dell'ambiente.

- 1 Aprire il documento da stampare.
- 2 Selezionare **Stampa** dal menu file.

- 3 Selezionare il dispositivo dall'elenco **Seleziona stampante**.
- 4 Fare clic su **Proprietà** o **Preferenze**.

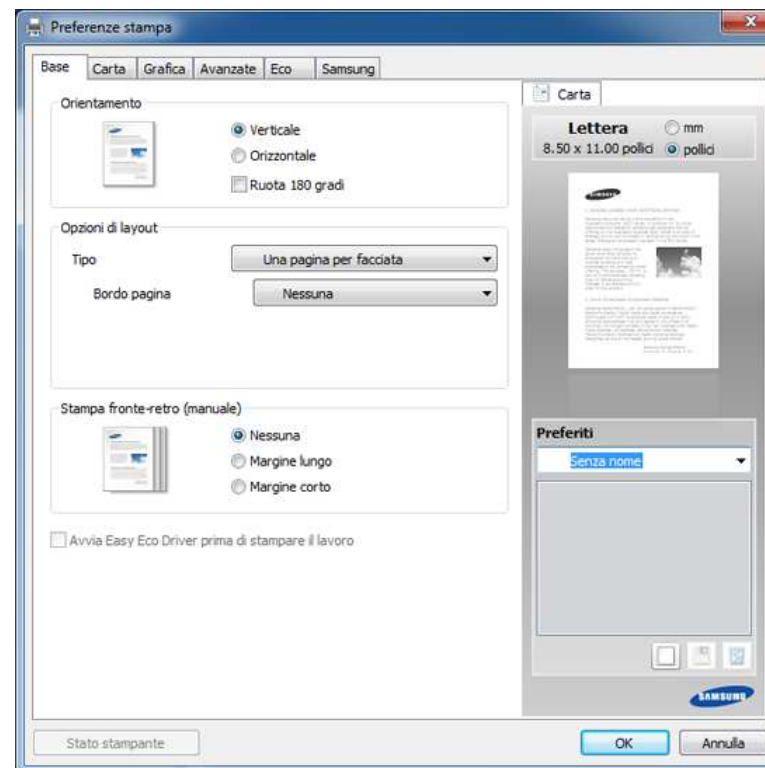

È possibile controllare lo stato corrente del dispositivo tramite il pulsante **Stato della stampante** (vedere "Utilizzo di Stato della stampante Samsung" a pagina 157).

Stampa base

Uso di un'impostazione preferita

L'opzione **Preferiti**, visibile in ogni scheda delle preferenze ad eccezione della scheda **Samsung**, consente di salvare le impostazioni attuali per uso futuro.

Per salvare una voce **Preferiti**, procedere come segue:

- 1 Modificare le impostazioni in ciascuna scheda a seconda delle necessità.
- 2 Immettere un nome per la voce nella casella di immissione **Preferiti**.

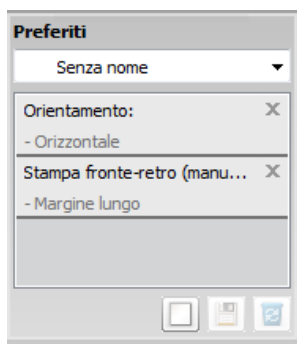

- 3 Fare clic su **Salva**.
- 4 Immettere nome e descrizione, quindi selezionare l'icona desiderata.
- 5 Fare clic su **OK**. Quando si salvano i **Preferiti**, vengono salvate tutte le impostazioni attuali del driver.



Per usare un'impostazione salvata, selezionarla nell'elenco a discesa **Preferiti**. Il dispositivo è ora impostato per stampare in base alle impostazioni selezionate.

Per eliminare le impostazioni salvate, selezionarle nella scheda **Preferiti** e fare clic su **Elimina**.

Utilizzo della Guida

Fare clic sull'opzione che si desidera conoscere nella finestra **Preferenze stampa** e premere **F1** sulla tastiera.

Stampa Eco

La funzione **Eco** riduce il consumo di toner e l'uso di carta. La funzione **Eco** consente di risparmiare risorse di stampa nell'ottica di una stampa eco-compatibile.

Per una Stampa Eco, fare clic sotto:

Vedere "Easy Eco Driver" a pagina 150.



3. Manutenzione

Questo capitolo fornisce informazioni sull'acquisto di materiali di consumo, accessori e parti sostituibili disponibili per il dispositivo.

- **Ordine di materiali di consumo e accessori** 39
- **Materiali di consumo disponibili** 40
- **Conservazione della cartuccia del toner** 41
- **Ridistribuzione del toner** 43
- **Sostituzione della cartuccia del toner** 44
- **Pulizia del dispositivo** 46
- **Suggerimenti per lo spostamento e la conservazione del dispositivo** 50

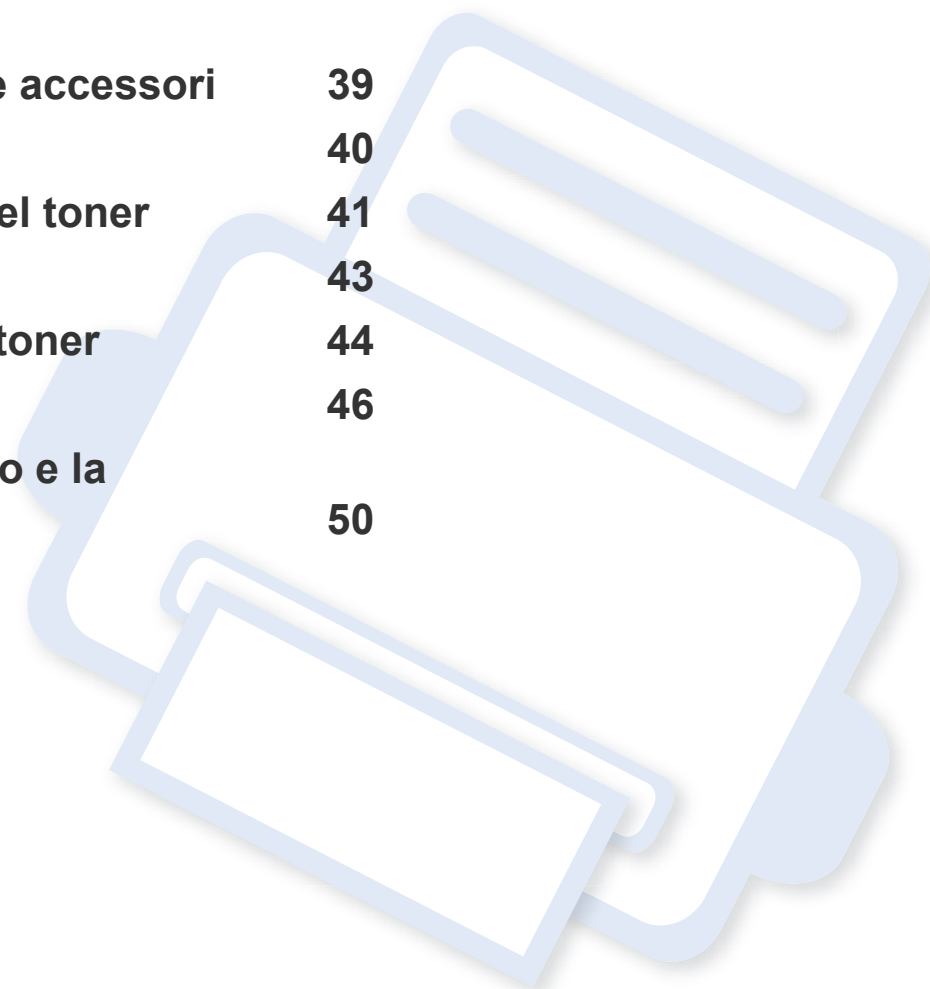

Ordine di materiali di consumo e accessori



Gli accessori disponibili possono variare da paese a paese. Richiedere l'elenco dei materiali di consumo e delle parti sostituibili in manutenzione disponibili al proprio rappresentante commerciale.

Per ordinare i materiali di consumo autorizzati, gli accessori e le parti sostituibili da Samsung, contattare il rivenditore Samsung locale o quello presso il quale è stato acquistato il dispositivo. Inoltre è possibile visitare il sito www.samsung.com/supplies, selezionare il Paese/la regione e ottenere informazioni di contatto per l'assistenza.

Materiali di consumo disponibili

Quando i materiali di consumo raggiungono il termine della durata utile, è possibile ordinare i seguenti tipi di materiali di consumo l'apparecchio.

Tipo	Resa media ^a	Codice articolo
Cartuccia toner	Circa 1.000 pagine	MLT-D111S

a. Valore di resa dichiarato conformemente allo standard ISO/IEC 19752.



La durata della cartuccia del toner può variare a seconda delle opzioni, della percentuale di area dell'immagine e della modalità di lavoro utilizzati.



Quando si acquistano nuove cartucce di toner o altri materiali di consumo, li si deve acquistare nello stesso paese dove è stato acquistato l'apparecchio. Diversamente, le nuove cartucce di toner o gli altri materiali di consumo saranno incompatibili con il dispositivo viste le diverse configurazioni previste per le cartucce di toner e gli altri materiali di consumo dalle condizioni specifiche di ogni paese.



Samsung sconsiglia l'utilizzo di cartucce del toner non originali Samsung, come ad esempio cartucce riempite o rigenerate. Samsung non può garantire la qualità delle cartucce del toner non originali Samsung. Gli interventi di assistenza o riparazione richiesti a causa dell'utilizzo di cartucce del toner non originali Samsung non rientrerà in garanzia.

Conservazione della cartuccia del toner

Le cartucce di toner contengono componenti sensibili a luce, temperatura e umidità. Samsung suggerisce agli utenti di seguire questi consigli per garantire prestazioni ottimali, altissima qualità e durata massima della nuova cartuccia del toner Samsung.

Conservare questa cartuccia nello stesso ambiente in cui sarà utilizzata la stampante. Le condizioni di temperatura e umidità devono essere controllate. La cartuccia del toner dovrebbe restare nella sua confezione originale e sigillata, fino all'installazione. Se la confezione originale non è disponibile, coprire l'apertura superiore della cartuccia con della carta e riporla in un armadietto buio.

L'apertura della confezione della cartuccia prima dell'uso ne riduce notevolmente la durata operativa. Non lasciare sul pavimento. Se si rimuove la cartuccia del toner dalla stampante, seguire le istruzioni sotto indicate per conservarla correttamente.

- Conservare la cartuccia all'interno della custodia protettiva della confezione originale.
- Conservarla in piano (non in posizione verticale) con lo stesso lato rivolto verso l'alto come se fosse installata nell'apparecchio.
- Non conservare i materiali di consumo nelle condizioni seguenti:
 - ad una temperatura maggiore di 40°C.
 - In condizioni di umidità inferiore al 20% o superiore all'80%.
 - in un ambiente soggetto a variazioni estreme di umidità e temperatura.
 - alla luce diretta del sole o luce ambientale.
 - in luoghi polverosi.
 - in automobile per lunghi periodi di tempo.
 - in un ambiente in cui sono presenti gas corrosivi.
 - in un ambiente con aria salmastra.

Conservazione della cartuccia del toner

Istruzioni per la manipolazione

- Non toccare la superficie del tamburo fotoconduttore nella cartuccia.
- Non esporre la cartuccia a vibrazioni o urti superflui.
- Non ruotare mai il tamburo, specialmente in direzione inversa; questo potrebbe provocare danni interni e versamento di toner.

Utilizzo della cartuccia del toner

Samsung Electronics sconsiglia e non approva l'utilizzo di cartucce del toner non originali Samsung nella stampante, comprese cartucce di toner generiche, rigenerate o ricaricate.



La garanzia della stampante Samsung non copre i danni alla macchina causati dall'utilizzo di una cartuccia del toner riempita, rigenerata o non originale Samsung.

Durata prevista della cartuccia

La durata (resa) prevista della cartuccia (o fotounità) dipende dalla quantità di toner richiesta da ciascun lavoro di stampa. Il rendimento effettivo della cartuccia può variare in base alla densità della stampa sulle pagine prodotte, all'ambiente operativo, alla percentuale dell'area di immagine, all'intervallo di stampa, al tipo e/o al formato del supporto. Ad esempio, se si stampano molte immagini il consumo di toner sarà alto e potrebbe essere necessario sostituire la cartuccia più spesso.

Ridistribuzione del toner

Quando la cartuccia del toner sta per esaurirsi:

- Sono presenti strisce bianche o stampe chiare e/o variazioni di densità da un lato all'altro.
- Il LED del **Toner** lampeggia arancione.

Se ciò si verifica, è possibile migliorare temporaneamente la qualità di stampa ridistribuendo il toner rimanente nella cartuccia. In alcuni casi, verranno visualizzate ancora strisce bianche o stampe chiare anche dopo aver ridistribuito il toner.



- Prima di aprire il coperchio superiore, chiudere il supporto di uscita.
- Se i vestiti vengono sporcati dal toner, pulirli con un panno asciutto e lavarli in acqua fredda. L'acqua calda fissa il toner sui tessuti.

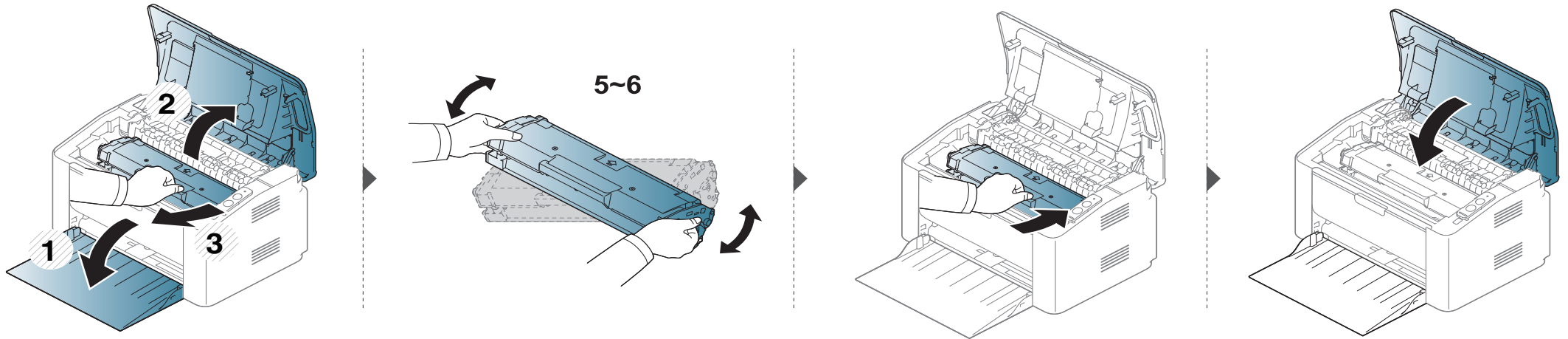

Sostituzione della cartuccia del toner

Cartuccia toner



- Prima di aprire il coperchio superiore, chiudere il supporto di uscita.
- Per aprire la confezione della cartuccia del toner, non utilizzare oggetti affilati quali coltello o forbici. Tali oggetti possono graffiare il tamburo della cartuccia.
- Se i vestiti vengono sporcati dal toner, pulirli con un panno asciutto e lavarli in acqua fredda. L'acqua calda fissa il toner sui tessuti.
- Agitare bene la cartuccia del toner per migliorare la qualità di stampa iniziale.
- Non toccare la superficie verde sul fondo della cartuccia del toner. Per evitare di toccare quest'area, afferrare la cartuccia per la maniglia.

Sostituzione della cartuccia del toner

Quando una cartuccia del toner si è quasi esaurita, l'apparecchio interrompe la stampa.

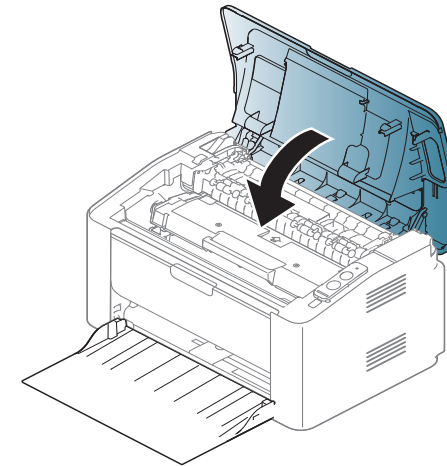
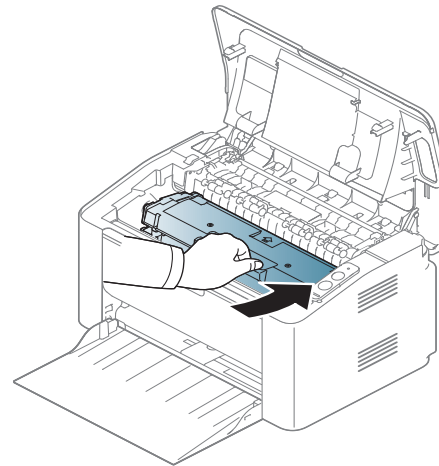
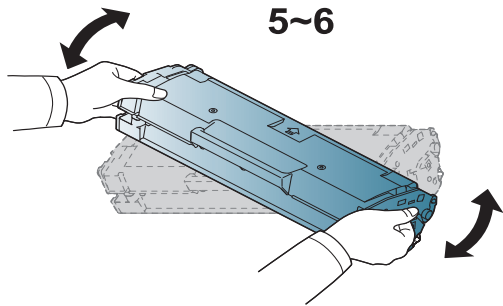
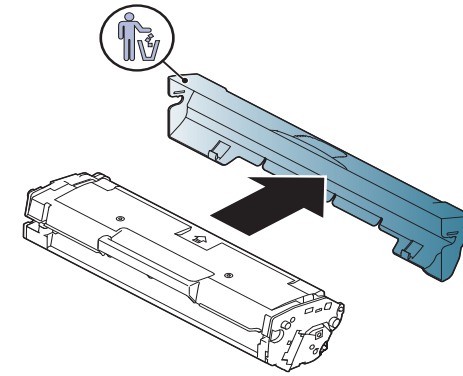
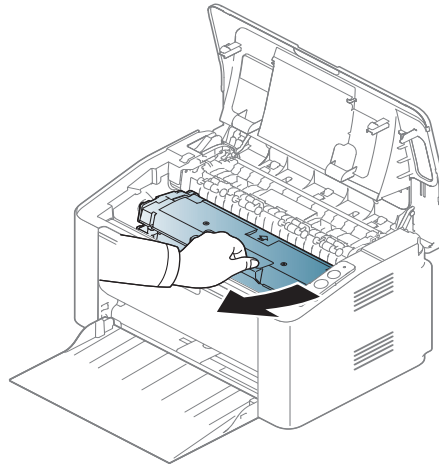
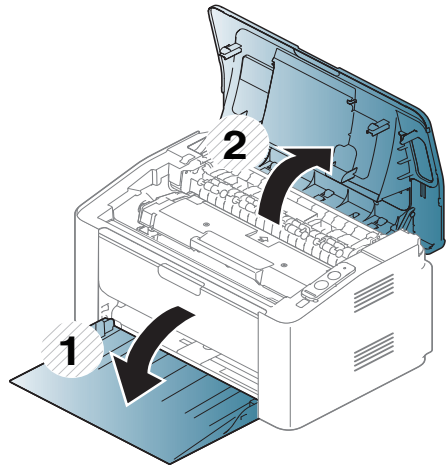

Pulizia del dispositivo

Se si verificano problemi di qualità di stampa o se si utilizza il dispositivo in un ambiente polveroso, è necessario pulire la stampante regolarmente per mantenere le condizioni di stampa migliori e per usarla più a lungo.



- La pulizia della superficie del dispositivo con detergenti contenenti alte percentuali di alcol, solventi o altre sostanze aggressive, può scolorire o deformare il rivestimento esterno.
- Se il dispositivo o l'area attorno a esso vengono contaminati dal toner, si consiglia di pulire con un panno inumidito con acqua. Se si utilizza un aspirapolvere, il toner potrebbe disperdersi in aria ed essere pericoloso.
- Durante il processo di stampa, all'interno del dispositivo possono accumularsi polvere, toner e frammenti di carta. Tali particelle possono causare problemi di qualità di stampa come, ad esempio, macchie o sbavature di toner. Pulendo la parte interna dell'apparecchio, questi problemi vengono eliminati e ridotti.

Pulizia esterna

Pulire il dispositivo con un panno morbido privo di sfilacciature. Inumidire leggermente il panno con acqua; tuttavia fare attenzione affinché l'acqua non goccioli sul dispositivo né filtri all'interno.

Pulizia del dispositivo

Pulizia interna

Durante il processo di stampa, all'interno del dispositivo possono accumularsi polvere, toner e frammenti di carta. Tali particelle possono causare problemi di qualità di stampa come, ad esempio, macchie o sbavature di toner. Pulendo la parte interna dell'apparecchio, questi problemi vengono eliminati e ridotti.



- Per pulire il dispositivo utilizzare un panno privo di pelucchi.
- Se il dispositivo è dotato di interruttore di accensione, spegnerlo prima cominciare la pulizia.
- Prima di aprire il coperchio superiore, chiudere il supporto di uscita.

Pulizia del dispositivo

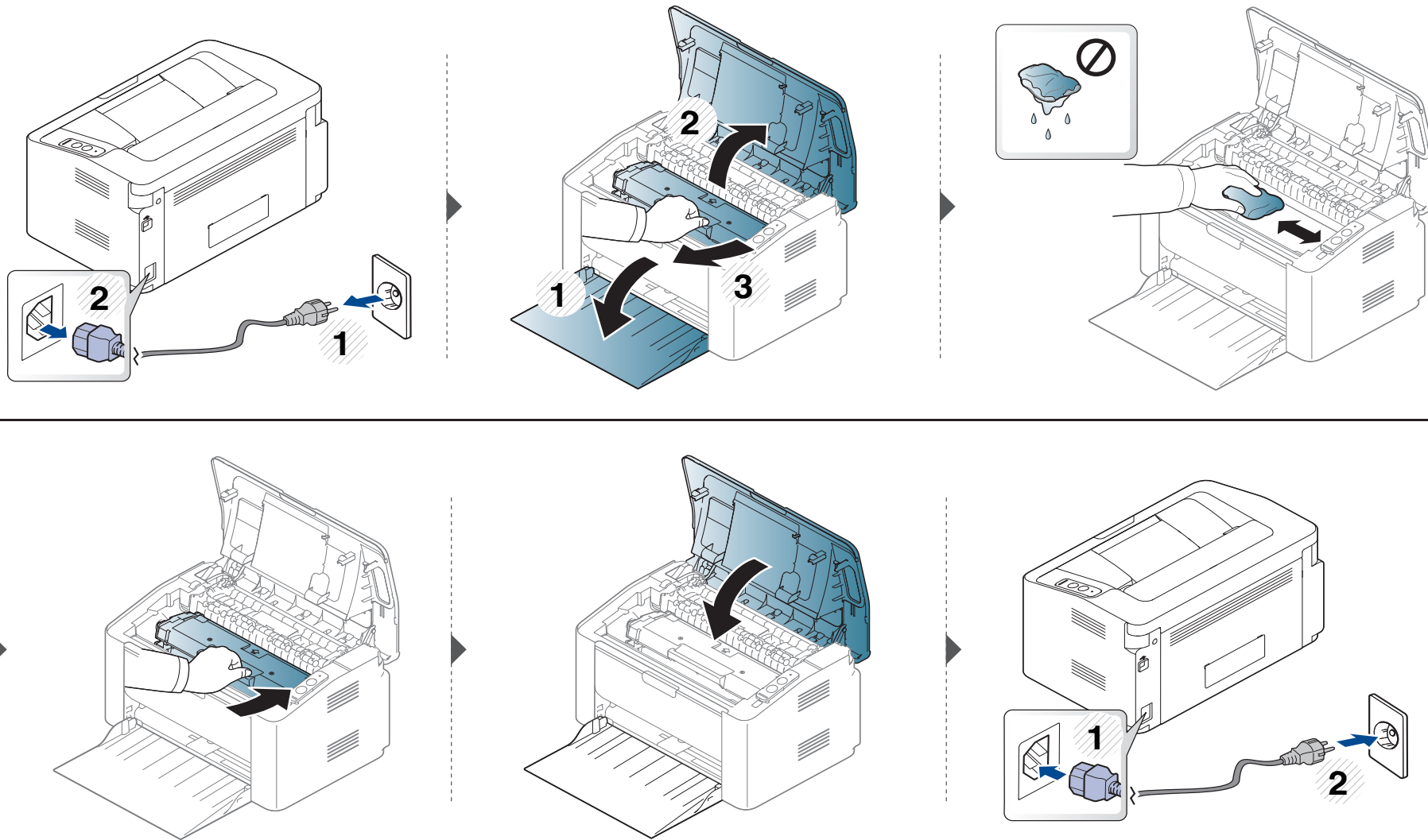

Pulizia del dispositivo

Pulizia del rullo prelievo



- Per pulire il dispositivo utilizzare un panno privo di pelucchi.
- Se il dispositivo è dotato di interruttore di accensione, spegnerlo prima cominciare la pulizia.

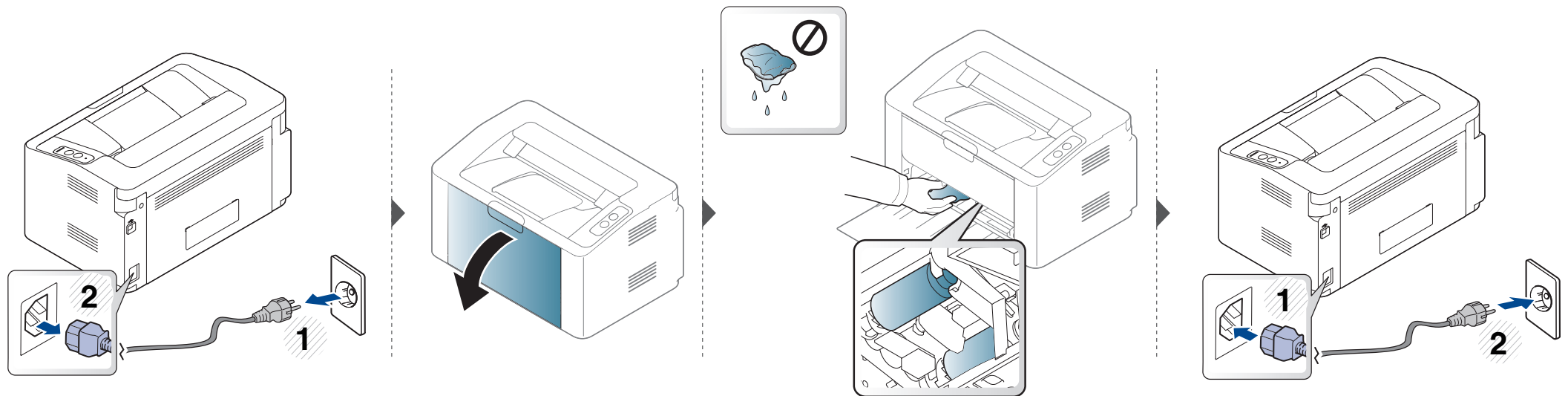

Suggerimenti per lo spostamento e la conservazione del dispositivo

- Quando si sposta il dispositivo, evitare di inclinarlo o di capovolgerlo. In caso contrario, la parte interna del dispositivo potrebbe essere contaminata dal toner, con conseguenti danni al dispositivo o ridotta qualità di stampa.
- Per spostare il dispositivo, fare in modo che venga afferrato in modo sicuro da due persone.



4. Risoluzione dei problemi

In questo capitolo vengono fornite informazioni utili sulle procedure da adottare in caso di errore.

- **Suggerimenti per evitare gli inceppamenti della carta** 52
- **Rimozione della carta inceppata** 53
- **Spiegazione del LED di stato** 56



In questo capitolo sono fornite informazioni utili sulle procedure da adottare in caso di errore. Se l'apparecchio è dotato di display, verificare innanzitutto il messaggio sul display per risolvere lo stato di errore. Se non è possibile trovare una soluzione al problema in questo capitolo, fare riferimento al capitolo **Risoluzione dei problemi** in Avanzata Guida dell'utente (vedere "Risoluzione dei problemi" a pagina 166). Se non è possibile trovare una soluzione nella Guida dell'utente o nel caso in cui il problema persiste, chiamare l'assistenza.

Suggerimenti per evitare gli inceppamenti della carta

Selezionando i tipi di supporti corretti, è possibile evitare la maggior parte degli inceppamenti della carta. Per evitare inceppamenti della carta, fare riferimento alle linee guida seguenti:

- Assicurarsi che le guide regolabili siano posizionate correttamente (vedere “Panoramica vassoio” a pagina 26).
- Non sovraccaricare il vassoio. Assicurarsi che il livello della carta sia al di sotto dell'indicatore di capacità massima presente nella parte interna del vassoio.
- Non rimuovere la carta dal vassoio mentre il dispositivo sta stampando.
- Prima di caricare la carta, fletterla, spiegarla a ventaglio e allinearla.
- Non utilizzare carta arricciata, umida o molto piegata.
- Non caricare più tipi di carta nel vassoio.
- Utilizzare solo i supporti di stampa consigliati (vedere “Specifiche del supporto di stampa” a pagina 62).

Rimozione della carta inceppata



Per evitare di strappare la carta, estrarla lentamente e delicatamente.

Nel vassoio

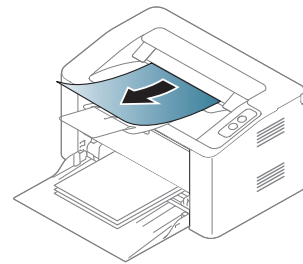
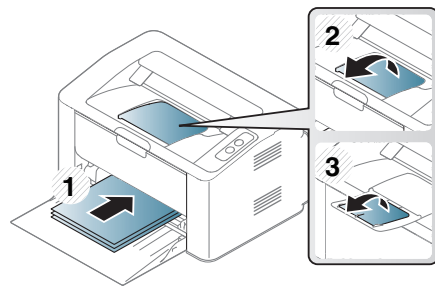
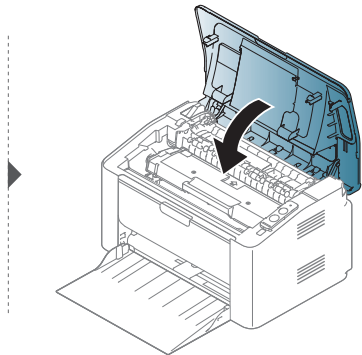
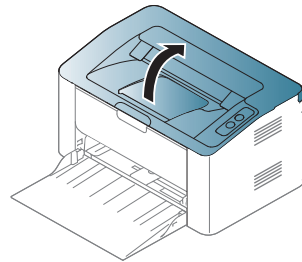
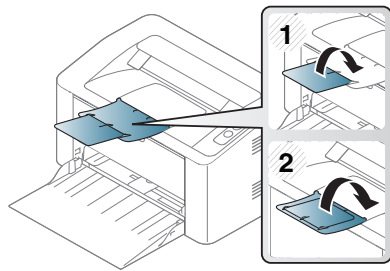
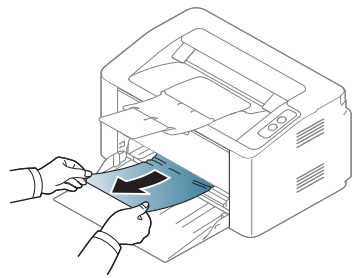

Rimozione della carta inceppata

All'interno del dispositivo

-  L'area del fusore è calda. Fare attenzione nel rimuovere la carta dal dispositivo.
- Prima di aprire il coperchio superiore, chiudere il supporto di uscita.

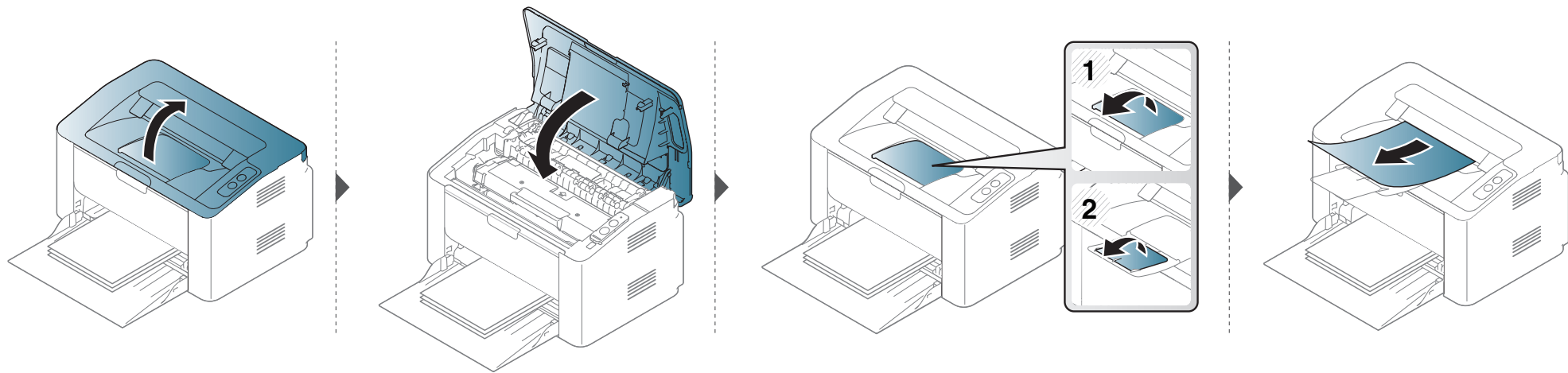

Rimozione della carta inceppata

Se non è presente carta in quest'area, fermarsi e passare al punto successivo:

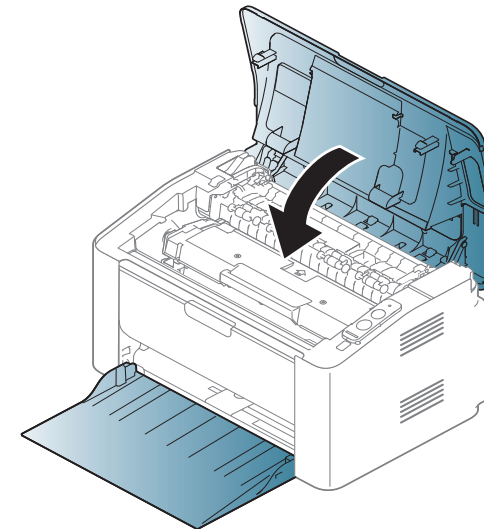
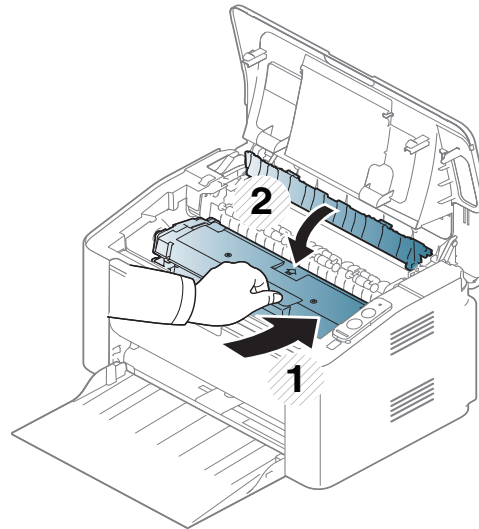
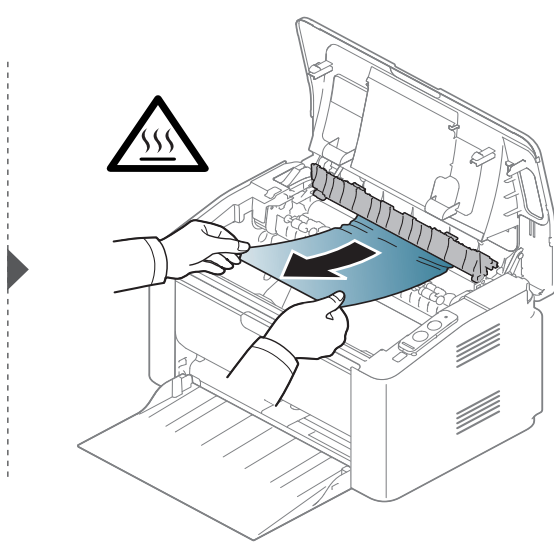
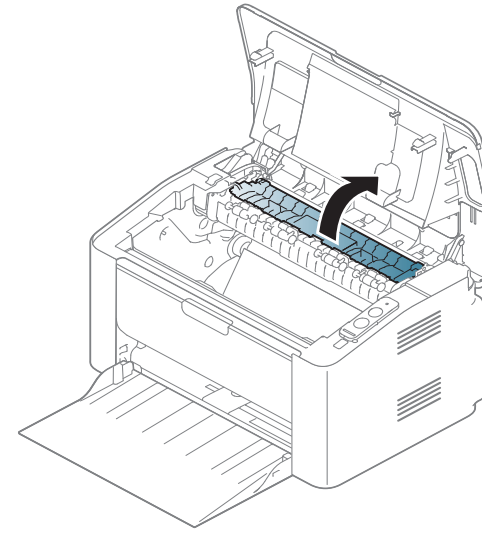
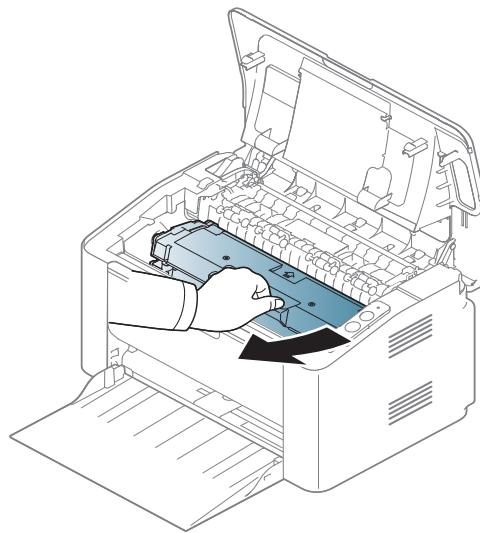
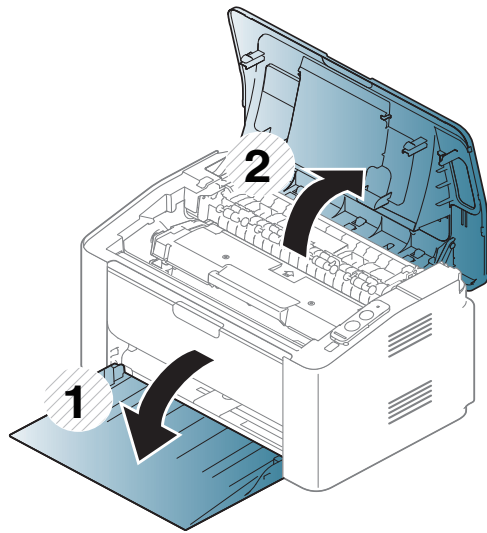

Spiegazione del LED di stato



Il colore del LED indica lo stato corrente del dispositivo.



- Alcuni LED potranno non essere disponibili a seconda dei modelli o dei Paesi.
- Per risolvere l'errore, cercare il messaggio di errore le sue istruzioni nella parte dedicata alla Soluzione dei problemi.
- È possibile inoltre risolvere l'errore utilizzando le istruzioni nella finestra del programma Stato della stampante Samsung o Smart Panel.
- Se il problema persiste, contattare un tecnico.



Spiegazione del LED di stato

LED di Stato

Stato		Descrizione	
<...> / ⚠ (LED di stato)	Disattivato	Il dispositivo non è in linea p è in modalità di salvataggio.	
	Verde	Lampeggiante	<ul style="list-style-type: none">• Quando l'apparecchio sta ricevendo e stampando dati.• Quando la luce lampeggia rapidamente, il dispositivo sta stampando dati.
		Attivato	Il dispositivo è in linea e può essere utilizzato.
	Rosso	Lampeggiante	In attesa che venga premuto il pulsante  (Stampa schermo) o  (WPS) per la stampa manuale.
		Attivato	<ul style="list-style-type: none">• Il coperchio è aperto. Chiudere il coperchio.• Il vassoio non contiene carta, quando si ricevono o stampano dati. Caricare la carta nel vassoio (“Caricamento della carta nel vassoio” a pagina 27).• Il dispositivo si è bloccato a causa di un grave errore.• Quando l'apparecchio è manuale e sta stampando fronte/retro in manuale.
	Arancione	Lampeggiante	Aggiornamento del firmware
		Attivato	La carta si è inceppata (vedere “Rimozione della carta inceppata” a pagina 53).

Spiegazione del LED di stato

LED toner/LED WPS/LED di On

Stato		Descrizione	
 (LED toner)	Arancione	Lampeggiante	Nella cartuccia è rimasta una piccola quantità di toner. La durata della cartuccia del toner è prossima al termine. Preparare una nuova cartuccia per la sostituzione. È possibile migliorare temporaneamente la qualità di stampa ridistribuendo il toner (vedere “Ridistribuzione del toner” a pagina 43).
		Attivato	Una cartuccia del toner è quasi al termine della sua durata prevista ^a . Si consiglia di sostituire la cartuccia del toner (vedere “Sostituzione della cartuccia del toner” a pagina 44).
		Disattivato	Tutte le cartucce di toner sono alla capacità normale.
 (LED WPS) ^b	blu	Lampeggiante	Il dispositivo sta eseguendo la connessione a una rete wireless.
		Attivato	Il dispositivo è connesso a una rete wireless (vedere “Utilizzo del pulsante WPS” a pagina 97).
		Disattivato	Il dispositivo sta eseguendo la disconnessione da una rete wireless.
 (LED di On)	blu	Attivato	Il dispositivo è in modalità Risparmio energia.
		Disattivato	Il dispositivo è in modalità Pronta o l'alimentazione è spenta.

a. La durata prevista della cartuccia o del toner indica il numero di stampe medio, come previsto dallo standard ISO/IEC 19752. Il numero di pagine può variare a seconda dell'ambiente operativo, dell'intervallo di stampa, della grafica, del tipo e del formato del supporto. Una certa quantità di toner potrebbe rimanere nella cartuccia anche quando il LED è di colore rosso e la stampante smette di stampare.

b. Solo modelli wireless (vedere “Funzioni per modello” a pagina 6).



5. Appendice

In questo capitolo sono fornite le specifiche del prodotto e le informazioni relative alle normative pertinenti.

- **Specifiche**
- **Informazioni normative**
- **Copyright**

60

69

80

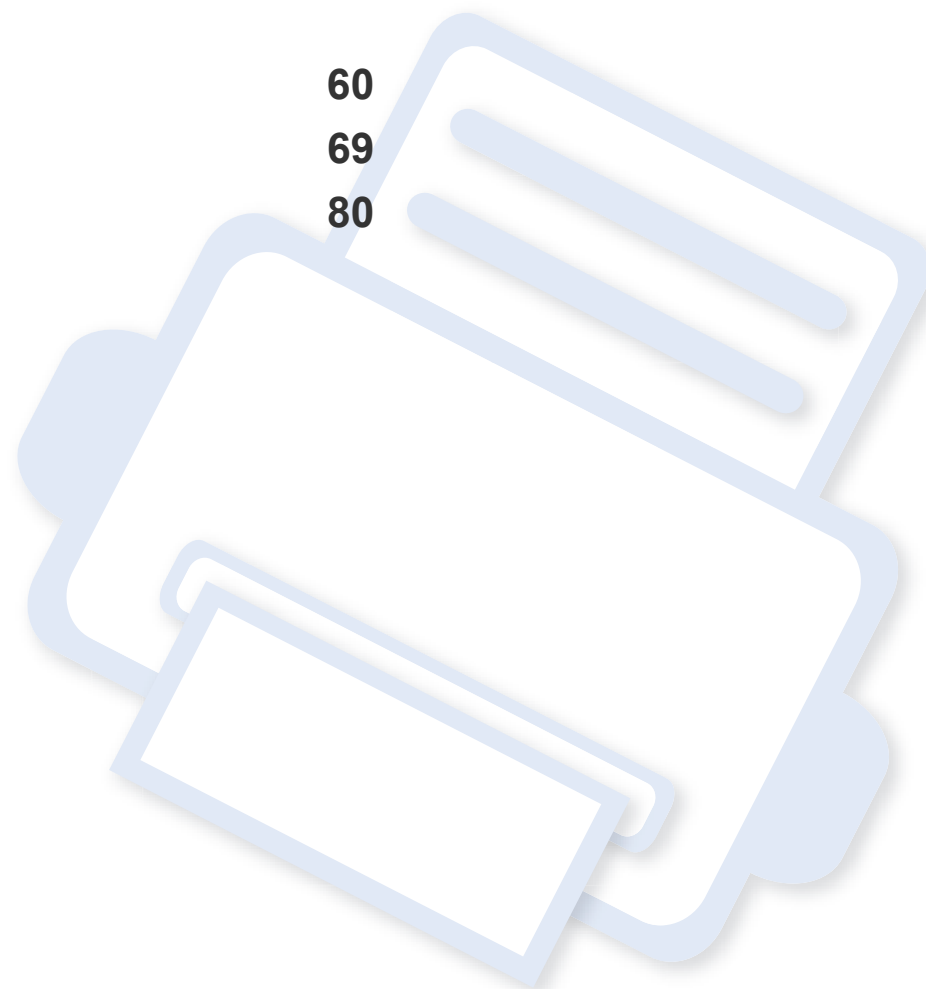

Specifiche

Specifiche generali



I valori delle specifiche elencati qui di seguito sono soggetti a modifiche senza preavviso. Vedere il sito www.samsung.com, per verificare eventuali modifiche alle informazioni.

Elementi		Descrizione
Dimensioni	Larghezza x Lunghezza x Altezza	332 x 215 x 178 mm
Peso	Dispositivo con parti di consumo	3,97 kg
Livello di rumorosità^a	Modalità Pronta	meno di 26 dB(A)
	Modalità Stampa	meno di 50 dB(A)
Temperatura	Funzionamento	Da 10 a 30 °C
	Conservazione (in confezione)	Da -20 a 40 °C
Umidità	Funzionamento	20 - 80% di umidità relativa
	Conservazione (in confezione)	10 - 90% di umidità relativa
Potenza nominale^b	Modelli da 110 volt	110 - 127 V CA
	Modelli da 220 volt	220 - 240 V CA

Specifiche

Elementi		Descrizione
Assorbimento	Modalità operativa media	Meno di 310 W
	Modalità Pronta	Meno di 30 W
	Modalità Risparmio energia ^c	<ul style="list-style-type: none">• M202x series: Meno di 1,1 W• M202xW series: Meno di 1,9 W (Wi-Fi Direct spento: meno di 1,5 W)• M2020W/M2021W/M2024W: Meno di 1,5 W
	Modalità spegnimento ^d	Meno di 0,45 W (0,1 W ^e)
Wireless ^f	Modulo	SPW-B4319S

a. Livello di potenza sonora, ISO 7779. Configurazione testata: installazione base, stampa solo fronte su carta A4. Solo Cina Se la rumorosità dell'apparecchiatura supera i 63 db (A), l'apparecchiatura deve essere posizionata in una posizione relativamente indipendente.

b. Per informazioni sui valori esatti di tensione (V), frequenza (hertz) e corrente (A), vedere la targhetta sul dispositivo.

c. Il consumo di corrente della modalità risparmio energetico può essere alterato dallo stato della macchina, dalle condizioni di configurazione e dall'ambiente operativo.

d. Il consumo di corrente può essere evitato completamente solo quando il cavo di alimentazione non è connesso.

e. Per apparecchi dotati di interruttore di alimentazione.

f. Solo modelli wireless (vedere "Funzioni per modello" a pagina 6).

Specifiche

Specifiche del supporto di stampa

Tipo	Dimensioni	Dimensioni	Peso del supporto di stampa/Capacità ^a	
			Vass	Alimentazione manuale nel vassoio ^b
Normale	Letter	216 x 279 mm	71 - 85 g/m ² • 150 fogli da 80 g/m ²	71 - 85 g/m ² • 1 foglio
	Legal	216 x 356 mm		
	Folio	216 x 330 mm		
	A4	210 x 297 mm		
	Oficio	216 x 343 mm		
	B5 (JIS)	182 x 257 mm		
	B5(ISO)	176 x 250 mm		
	Executive	184 x 267 mm		
	A5	148 x 210 mm		
Buste	Busta Monarch	98 x 191 mm	75 - 90 g/m ² • 10 fogli	75 - 90 g/m ² • 1 foglio
	Busta N.10	105 x 241 mm		
	Busta DL	110 x 220 mm		
	Busta C5	162 x 229 mm		

Specifiche

Tipo	Dimensioni	Dimensioni	Peso del supporto di stampa/Capacità ^a	
			Vass	Alimentazione manuale nel vassoio ^b
Spessa	Fare riferimento alla sezione Normale	Fare riferimento alla sezione Normale	86 - 120 g/m ² • 50 fogli da 120 g/m ²	86 - 120 g/m ² • 1 foglio
Sottile	Fare riferimento alla sezione Normale	Fare riferimento alla sezione Normale	60 - 70 g/m ² • 160 fogli da 60 g/m ²	60 - 70 g/m ² • 1 foglio
Cotonata	Fare riferimento alla sezione Normale	Fare riferimento alla sezione Normale	75 - 90 g/m ² • 150 fogli da 80 g/m ²	75 - 90 g/m ² • 1 foglio
Carta colorata	Fare riferimento alla sezione Normale	Fare riferimento alla sezione Normale	75 - 90 g/m ² • 150 fogli da 80 g/m ²	75 - 90 g/m ² • 1 foglio
Prestampata	Fare riferimento alla sezione Normale	Fare riferimento alla sezione Normale	75 - 90 g/m ² • 150 fogli da 80 g/m ²	75 - 90 g/m ² • 1 foglio
Riciclata	Fare riferimento alla sezione Normale	Fare riferimento alla sezione Normale	60 - 90 g/m ² • 150 fogli da 80 g/m ²	60 - 90 g/m ² • 1 foglio
Etichette^c	Letter, Legal, Oficio, Folio, A4, B5(JIS), B5(ISO), Executive, A5	Fare riferimento alla sezione Normale	120 - 150 g/m ² • 10 fogli	120 - 150 g/m ² • 1 foglio

Specifiche

Tipo	Dimensioni	Dimensioni	Peso del supporto di stampa/Capacità ^a	
			Vass	Alimentazione manuale nel vassoio ^b
Cartoncino	Letter, Legal, Oficio, Folio, A4, B5(JIS), B5(ISO), Executive, A5, Cartolina 4x6	Fare riferimento alla sezione Normale	121 - 163 g/m ² • 10 fogli	121 - 163 g/m ² • 1 foglio
Carta laser	Fare riferimento alla sezione Normale	Fare riferimento alla sezione Normale	• 10 fogli	• 1 foglio
Carta archivio	Fare riferimento alla sezione Normale	Fare riferimento alla sezione Normale	• 100 fogli	• 1 foglio
Formato minimo (personalizzato)		76 x 127 mm	60 - 163 g/m ²	
Formato massimo (personalizzato)		216 x 356 mm		

a. La capacità massima può variare a seconda del peso e dello spessore del supporto e delle condizioni ambientali.

b. Caricare 1 foglio per volta.

c. La ruvidità delle etichette utilizzate in questo dispositivo è compresa tra 100 e 250 (sheffield). Questo dato indica il livello numerico della ruvidità.

Specifiche

Requisiti di sistema

Microsoft® Windows®

Sistema operativo	Requisiti (consigliati)		
	CPU	RAM	spazio su disco disponibile
Windows® XP	Intel® Pentium® III 933 MHz (Pentium IV 1 GHz)	128 MB (256 MB)	1,5 GB
Windows Server® 2003	Intel® Pentium® III 933 MHz (Pentium IV 1 GHz)	128 MB (512 MB)	1,25 GB – 2 GB
Windows Server® 2008	Intel® Pentium® IV 1 GHz (Pentium IV 2 GHz)	512 MB (2 GB)	10 GB
Windows Vista®	Intel® Pentium® IV 3 GHz	512 MB (1 GB)	15 GB
Windows® 7	Processore Intel® Pentium® IV 1 GHz a 32 o 64 bit o più avanzato	1 GB (2 GB)	16 GB
	<ul style="list-style-type: none">• Supporto per immagini DirectX® 9 con memoria da 128 MB (per attivare il tema Aero).• Unità DVD-R/W		
Windows Server® 2008 R2	Processori Intel® Pentium® IV 1.4 GHz (x64) (2 GHz o più veloci)	512 MB (2 GB)	10 GB
Windows® 8	Processore Intel® Pentium® IV 1 GHz a 32 o 64 bit o più avanzato	2 GB	20 GB
Windows® 8.1	<ul style="list-style-type: none">• Supporto per immagini DirectX® 9 con memoria da 128 MB (per attivare il tema Aero).• Unità DVD-R/W		

Specifiche

Sistema operativo	Requisiti (consigliati)		
	CPU	RAM	spazio su disco disponibile
Windows Server® 2012 Windows Server® 2012 R2	Processori Intel® Pentium® IV 1.4 GHz (x64) (2 GHz o più veloci)	512 MB (2 GB)	32 GB



- Per tutti i sistemi operativi Windows, è consigliata l'installazione di Internet Explorer 6.0 o versione successiva.
- Gli utenti che hanno diritti di amministratore possono installare il software.
- **Windows Terminal Services** è compatibile con questa stampante.

Mac

Sistema operativo	Requisiti (consigliato)		
	CPU	RAM	Spazio su disco disponibile
Mac OS X 10.5	<ul style="list-style-type: none">• Processori Intel®• Power PC G4 /G5 da 867 MHz o più veloce	512 MB (1 GB)	1 GB
Mac OS X 10.6	<ul style="list-style-type: none">• Processori Intel®	1 GB (2 GB)	1 GB
Mac OS X 10.7 ~ 10.9	<ul style="list-style-type: none">• Processori Intel®	2 GB	4 GB

Specifiche

Linux

Elementi	Requisiti
Sistema operativo	Red Hat Enterprise Linux 5, 6 Fedora 11, 12, 13, 14, 15, 16, 17, 18 openSUSE 11.0, 11.1, 11.2, 11.3, 11.4, 12.1, 12.2, 12.3 Ubuntu 10.04, 10.10, 11.04, 11.10, 12.04, 12.10 SUSE Linux Enterprise Desktop 10, 11 Debian 5.0, 6.0 Mint 13, 14
CPU	Pentium IV 2,4GHz (Intel Core™2)
RAM	512 MB (1 GB)
Spazio su disco disponibile	1 GB (2 GB)

Ambiente di rete



Solo modelli wireless (vedere “Funzioni per modello” a pagina 6).

Per utilizzare il dispositivo come stampante di rete, è necessario configurare i protocolli di rete. Nella tabella seguente sono visualizzati gli ambienti di rete supportati dal dispositivo.

Elementi	Specifiche
Interfaccia di rete	<ul style="list-style-type: none">• 802.11b/g/n Wireless LAN (solo M202xW)
Sistema operativo di rete	<ul style="list-style-type: none">• Windows Server 2003 /Server 2008/XP/Vista/7/8/Server 2008 R2• Vari sistemi operativi Linux• Mac OS X 10.5 ~ 10.9
Protocolli di rete	<ul style="list-style-type: none">• TCP/IPv4• DHCP, BOOTP• DNS, WINS, Bonjour, SLP, UPnP• Stampa TCP/IP standard (RAW), LPR, IPP, WSD• SNMPv 1/2/3, HTTP, IPsec• TCP/IPv6 (DHCP, DNS, RAW, LPR, SNMPv 1/2/3, HTTP, IPsec)
Sicurezza wireless	<ul style="list-style-type: none">• Autenticazione: Sistema aperto, Chiave cond., WPA Personale, WPA2 Personale (PSK)• Crittatura: WEP64, WEP128, TKIP, AES

Informazioni normative

Questo dispositivo è progettato per garantire la sicurezza in condizioni operative normali ed è certificato in accordo a diverse normative.

Dichiarazione di sicurezza del laser

La stampante è stata certificata negli USA come rispondente ai requisiti del DHHS (Department of Health and Human Services) 21 CFR, capitolo 1, sezione J per i prodotti laser di Classe I (1) e altrove è stata certificata conforme ai requisiti IEC 60825-1. 2007.

I prodotti laser di Classe I non sono considerati pericolosi. Il sistema laser e la stampante sono stati progettati in modo da evitare qualsiasi accesso umano diretto alle radiazioni laser superiori al livello di Classe I durante il normale funzionamento, la manutenzione o gli interventi di riparazione.

Attenzione

Evitare di fare funzionare la stampante o di eseguire interventi di manutenzione quando il coperchio di protezione è stato rimosso dal gruppo Laser/Scanner. Il raggio riflesso, anche se invisibile, può arrecare danni alla vista.

Quando si utilizza questo prodotto, per ridurre il rischio di incendio, folgorazione e danni fisici, seguire sempre le precauzioni riportate di seguito:



CAUTION - CLASS 3B, INVISIBLE LASER RADIATION WHEN OPEN. AVOID EXPOSURE TO THE BEAM.
DANGER - INVISIBLE LASER RADIATION WHEN OPEN. AVOID DIRECT EXPOSURE TO BEAM.
DANGER - KLASSE 3B, UNSICHTBARE LASERSTRAHLUNG, WENN OFFEN. STRAHLENAUSSETZUNG VERMEIDEN.
VORSICHT - UNSICHTBARE LASERSTRAHLUNG KLASSE 3 B, WENN ABDECKUNG GEÖFFNET. NICHT DEM STRAHL AUSSETZEN.
ATTENZIONE - CLASSE 3B, RADIZIONI LASER INVISIBILI CON IL DISPOSITIVO APERTO. EVITARE L'ESPOSIZIONE AL RAGGIO.
PRECAUCION - RADIACION LASER INVISIBLE DE CLASE 3B PRESENTE AL ABRIR. EVITE LA EXPOSICION AL HAZ.
PERIGO - CLASSE 3B, RADIACAO LASER INVISIVEL AO ABRIR. EVITE EXPOSICAO DIRECTA AO FEIXE.
GEVAAR - KLASSE 3B, ONZICHTBARE LASERSTRALING INDIEN GEOPEND. VERMIJD BLOOTSTELLING AAN DE STRAAL.
ADVARSEL - KLASSE 3B, USYNLIG LASERSTRALING VED ABNING. UNDGÅ UDSÆTTELSE FOR STRALING.
ADVARSEL - KLASSE 3B, USYNLIG LASERSTRALING NÅR DEKSEL ÅPNES. UNNGÅ EKSPONERING FOR STRÅLEN.
VARNING - KLASSE 3B OSYNLIG LASERSTRÅLNING NÅR DENNA DEL ÅR ÖPPNAD. STRÅLEN ÅR FARLIG.
VAROITUS - LUOKAN 3B NÄKYMÄTTÖMÄLLE LASER-SÄTEILYÄ AVATTUNA. VÄLTÄ ALTISTUMISTA SÄTEELLE.
注 意 - CLASS 3B. 严禁打开, 以免被不可见激光辐射
泄漏灼伤
주 의 - 열리면 등급 3B 비가시 레이저 방사선 이 방출됩니다.
광선에 노출을 피하십시오.

Dichiarazione sull'ozono



Le emissioni di ozono di questo prodotto sono inferiori a 0,1 ppm. Dal momento che l'ozono è più pesante dell'aria, installare questo prodotto in locale ben ventillato.

Informazioni normative

Risparmio energia



Questa stampante si avvale di una tecnologia avanzata di risparmio energetico che riduce il consumo di corrente nei periodi di inutilizzo.

Quando la stampante non riceve i dati per un periodo di tempo prolungato, il consumo di corrente si riduce automaticamente.

ENERGY STAR e il marchio ENERGY STAR sono marchi registrati negli Stati Uniti.

Per ulteriori informazioni sul programma ENERGY STAR, visitare il sito <http://www.energystar.gov>

I modelli certificati ENERGY STAR, sono contrassegnati con l'etichetta ENERGY STAR. Controllare che il dispositivo sia certificato ENERGY STAR.

Riciclaggio



Riciclare o smaltire il materiale di imballaggio di questo prodotto nel pieno rispetto dell'ambiente.

Solo Cina

回收和再循环

为了保护环境，我们公司已经为废弃的产品建立了回收和再循环系统。我们会为您无偿提供回收同类废旧产品的服务。当您废弃您正在使用的产品时，请您及时与授权耗材更换中心取得联系，我们会及时为您提供服务。

Sito web: <http://www.samsung.com/cn/support/location/supportServiceLocation.do?page=SERVICE.LOCATION>

中国能效标识

型号	能效等级	典型能耗 (kW·h)
Xpress M2021	1	0.79
Xpress M2021W	1	0.85

依据国家标准 GB 25956-2010

Informazioni normative

Corretto smaltimento del prodotto (smaltimento di apparecchiature elettriche ed elettroniche)

(applicabile in paesi con sistemi di raccolta differenziata)



Il marchio riportato sul prodotto, sugli accessori o sulla documentazione indica che il prodotto e i relativi accessori elettronici (quali caricabatteria, cuffia e cavo USB) non devono essere smaltiti con altri rifiuti domestici al termine del ciclo di vita. Per evitare eventuali danni all'ambiente o alla salute causati dall'inopportuno smaltimento dei rifiuti, si invita l'utente a separare il prodotto e i suddetti accessori da altri tipi di rifiuti e di riciclarli in maniera responsabile per favorire il riutilizzo sostenibile delle risorse materiali.

Gli utenti domestici sono invitati a contattare il rivenditore presso il quale è stato acquistato il prodotto o l'ufficio locale preposto per tutte le informazioni relative alla raccolta differenziata e al riciclaggio per questo tipo di materiali.

Gli utenti aziendali sono invitati a contattare il proprio fornitore e verificare i termini e le condizioni del contratto di acquisto. Questo prodotto e i relativi accessori elettronici non devono essere smaltiti unitamente ad altri rifiuti commerciali.

Solo per gli Stati Uniti d'America

Smaltire il materiale elettronico tramite un impianto di riciclaggio approvato. Per trovare l'impianto di riciclaggio più vicino, visitare il sito Web all'indirizzo: www.samsung.com/recyclingdirect oppure chiamare al numero (877) 278 - 0799

Ammonimento della Proposition 65 dello Stato della California (Solo USA)

The California Safe Drinking Water and Toxic Enforcement Act requires the Governor of California to publish a list of chemicals known to the State of California to cause cancer or reproductive toxicity and requires businesses to warn of potential exposure to such chemicals.

WARNING: This product contains chemicals known to the State of California to cause cancer, birth defects or other reproductive harm.
This appliance can cause low-level exposure to the chemicals, which can be minimized by operating the appliance in a well ventilated area.

Informazioni normative

Emissioni in radiofrequenza

Informazioni per l'utente sulle norme FCC

Questo dispositivo è conforme alla Parte 15 delle norme FCC. L'utilizzo è soggetto alle due seguenti condizioni:

- questo dispositivo non può provocare interferenze dannose;
- Questo dispositivo deve accettare qualsiasi interferenza ricevuta, comprese le interferenze che potrebbero determinarne il funzionamento indesiderato.

Questa apparecchiatura è stata provata ed è risultata conforme ai limiti per i dispositivi digitali di classe B, secondo le specifiche della Parte 15 delle norme FCC. Questi limiti sono intesi a fornire un'adeguata protezione da interferenze dannose in un'installazione residenziale. Questa apparecchiatura genera, utilizza e può irradiare energia a radiofrequenza e, se non è installata e utilizzata in conformità con le istruzioni, può provocare interferenze dannose alle radiocomunicazioni. In ogni caso, non c'è garanzia che tale interferenza non si verifichi in una particolare installazione. Se questa apparecchiatura provoca interferenze con la ricezione radiotelevisiva (per stabilirlo, è sufficiente spegnerla e riaccenderla), l'utente è invitato a cercare di correggere l'interferenza adottando uno o più dei seguenti rimedi:

- Ruotare o cambiare la posizione dell'antenna ricevente.
- Allontanare l'apparecchiatura dal ricevitore.

- Collegare l'apparecchiatura a una presa posizionata su un circuito diverso da quello del ricevitore.
- Consultare il rivenditore o un tecnico radio/televisivo esperto per ulteriori suggerimenti.



I cambiamenti o le modifiche apportate a questa apparecchiatura senza espressa approvazione del produttore responsabile della conformità alle norme potrebbero rendere nullo il diritto dell'utente di utilizzare l'apparecchiatura.

Norme canadesi sulle interferenze radio

Questo dispositivo digitale rispetta i limiti della Classe B riguardanti l'emissione di disturbi radioelettrici da parte di apparecchiature digitali, come prescritto nella normativa sulle apparecchiature che generano interferenze, intitolata "Apparecchiature digitali", ICES-003 della Industry and Science Canada.

Cet appareil numérique respecte les limites de bruits radioélectriques applicables aux appareils numériques de Classe B prescrites dans la norme sur le matériel brouilleur: « Appareils Numériques », ICES-003 édictée par l'Industrie et Sciences Canada.

Informazioni normative

Stati Uniti d'America

Commissione federale per le comunicazioni (FCC)

Emettitore intenzionale per le norme FCC Parte 15

Nel sistema della stampante possono essere presenti (incorporati) dispositivi radio di tipo LAN a bassa potenza (dispositivi di comunicazioni wireless in radiofrequenza (RF)), che funzionano nella banda 2,4/5 GHz. Questa sezione è applicabile solamente se sono presenti questi dispositivi. Per verificare la presenza di dispositivi wireless, fare riferimento all'etichetta del sistema.

Se un numero di identificazione FCC è riportato sull'etichetta del sistema, i dispositivi wireless presenti nel sistema sono destinati al solo uso negli Stati Uniti d'America.

L'FCC fornisce un'indicazione generale di una separazione di 20 cm tra il dispositivo e il corpo, per l'utilizzo di un dispositivo wireless vicino al corpo (escluse le estremità). Questo dispositivo deve essere utilizzato a più di 20 cm dal corpo, quando i dispositivi wireless sono accesi. L'uscita di potenza del dispositivo o dei dispositivi wireless che potrebbero essere incorporati nella stampante e ben al di sotto dei limiti di esposizione RF previsti dalle norme FCC.

Questo trasmettitore non va montato o utilizzato insieme a qualsiasi altra antenna o trasmettitore.

L'utilizzo di questo dispositivo è soggetto alle due seguenti condizioni: (1) Questo dispositivo non può provocare interferenze dannose e (2) questo dispositivo deve accettare qualsiasi interferenza ricevuta, comprese le interferenze che potrebbero provocare il funzionamento indesiderato del dispositivo.



I dispositivi wireless non possono essere riparati dall'utente. Non modificarli in alcun modo. La modifica a un dispositivo wireless renderà nulla l'autorizzazione a utilizzarlo. Contattare il produttore per l'assistenza.

Dichiarazione FCC per l'utilizzo di una LAN wireless



While installing and operating this transmitter and antenna combination the radio frequency exposure limit of 1m W/cm² may be exceeded at distances close to the antenna installed. Pertanto, l'utente deve tenere sempre una distanza minima di 20 cm dall'antenna. Questo dispositivo non può essere installato insieme a un trasmettitore e a un'antenna trasmittente.

Informazioni normative

Solo Russia/Kazakhstan/Belarus

EAC TOO «SAMSUNG ELECTRONICS KZ AND CENTRAL ASIA» (САМСУНГ ЭЛЕКТРОНИК КЗ ЭНД ЦЕНТРАЛ ЭЙЖА)
Юридический адрес:
Республика Казахстан, город Алматы, пр. Аль Фараби, д. 36, 3,4 этажи

EAC «SAMSUNG ELECTRONICS KZ AND CENTRAL ASIA» (САМСУНГ ЭЛЕКТРОНИК КЗ ЭНД ЦЕНТРАЛ ЭЙЖА) ЖШС
Заңды мекен-жайы:
Қазақстан Республикасы, Алматы қ., Әл-Фараби даңғылы, 36, 3,4-қабаттар

Solo Germania

Das Gerät ist nicht für die Benutzung am Bildschirmarbeitsplatz gemäß BildschirmV vorgesehen.

Solo Turchia

- **RoHS**
EEE Yönetmeliğine Uygundur.
This EEE is compliant with RoHS.
- Bu ürünün ortalama yaşam süresi 7 yıl, garanti süresi 2 yıldır.

Solo thailandese

This telecommunication equipment conforms to NTC technical requirement.

Sostituzione della spina in dotazione (solo per il Regno Unito)

Importante

Il cavo di alimentazione del dispositivo viene fornito con una spina standard da 13 A (BS 1363) e un fusibile da 13 A. Quando si sostituisce o si controlla il fusibile, è necessario reinstallare il fusibile da 13 A appropriato, quindi rimontare il coperchio del fusibile. Se il coperchio del fusibile è andato perduto, non utilizzare la spina finché non ne viene installato un altro.

Contattare il negozio presso il quale è stato acquistato il dispositivo.

La spina da 13 A è il tipo più diffuso nel Regno Unito e dovrebbe pertanto essere compatibile. Tuttavia, alcuni edifici (soprattutto i meno moderni) non dispongono di normali prese di corrente da 13 A. In questo caso, è necessario acquistare una spina di riduzione appropriata. Non rimuovere la spina stampata.



Se si taglia la spina stampata, disfarsene immediatamente. Non è possibile ricollegare la spina perché si potrebbe ricevere una scossa elettrica inserendola nella presa.

Informazioni normative

Avvertenza importante:



È necessario mettere a terra questo dispositivo.

I fili del cavo di alimentazione sono dei seguenti colori, che ne facilitano l'identificazione:

- **verde e giallo:** terra
- **blu:** neutro
- **Marrone:** fase

Se i fili del cavo di alimentazione non corrispondono ai colori indicati nella spina, procedere come segue:

Collegare il filo verde e giallo al pin contrassegnato dalla lettera "E", dal simbolo di sicurezza corrispondente alla "messa a terra", dai colori verde e giallo o dal colore verde.

Collegare il filo blu al pin contrassegnato dalla lettera "N" o dal colore nero.

Collegare il filo marrone al pin contrassegnato dalla lettera "L" o dal colore rosso.

Deve essere presente un fusibile da 13 A nella spina, nell'adattatore o nel quadro di distribuzione.

Dichiarazione di conformità (Paesi europei)

Approvazioni e certificazioni



- Con la presente, Samsung Electronics dichiara che questo prodotto [M202x series] è conforme ai requisiti fondamentali e ad altri provvedimenti correlati della direttiva Bassa Tensione (2006/95/EC) e della direttiva sulla Compatibilità Elettromagnetica (2004/108/EC).
- Samsung Electronics dichiara che questo prodotto [M202xW series] è conforme ai requisiti essenziali e alle altre clausole della direttiva R&TTE (1999/5/CE).

La dichiarazione di conformità è consultabile sul sito www.samsung.com, andare in Supporto > download center ed inserire il nome della stampante (MFP) per sfogliare l'EuDoC.

gennaio 1, 1995: Direttiva del Consiglio 2006/95/EC, approssimazione delle leggi degli Stati Membri relative alle apparecchiature a bassa tensione.

gennaio 1, 1996: Direttiva del Consiglio 2004/108/EC, Ravvicinamento delle legislazioni degli Stati membri relative alla compatibilità elettromagnetica.

Informazioni normative

marzo 9, 1999: Direttiva del Consiglio 1999/5/EC, riguardante le apparecchiature radio, le apparecchiature terminali di telecomunicazione ed il reciproco riconoscimento della loro conformità. Una dichiarazione completa, che definisce le direttive pertinenti e gli standard di riferimento, può essere richiesta al rappresentante di Samsung Electronics Co., Ltd.

Certificazione EC

Certificazione in base alla Direttiva sulle apparecchiature radio e le apparecchiature terminali per telecomunicazioni 1999/5/EC (FAX).

Questo prodotto Samsung è stato certificato da Samsung per una connessione a terminale singolo paneuropea alla rete telefonica commutata pubblica (PSTN) analogica conformemente alla Direttiva 1999/5/EC. Il prodotto è stato progettato per funzionare con i centralini PSTN e PBX compatibili dei Paesi europei.

Per qualsiasi problema, contattare prima il laboratorio del controllo qualità europeo di Samsung Electronics Co., Ltd.

Il prodotto è stato testato per TBR21. Per utilizzare in modo ottimale l'apparecchiatura terminale conforme a questo standard, l'istituto europeo per gli standard delle telecomunicazioni (European Telecommunication Standards Institute, ETSI) ha emanato un documento informativo (EG 201 121) che contiene note e ulteriori requisiti per garantire la compatibilità di rete dei terminali TBR21. Questo prodotto è stato progettato ed è pienamente conforme alle note informative applicabili contenute in questo documento.

Informazioni sull'autorizzazione radio europea (per i prodotti muniti di dispositivi radio omologati dall'UE)

Nel sistema della stampante destinata a uso domestico o di ufficio possono essere presenti (incorporati) dispositivi radio di tipo LAN a bassa potenza (dispositivi di comunicazioni wireless in radiofrequenza (RF)), che funzionano nella banda 2,4/5 GHz. Questa sezione è applicabile solamente se sono presenti questi dispositivi. Per verificare la presenza di dispositivi wireless, fare riferimento all'etichetta del sistema.



I dispositivi wireless presenti nel sistema sono idonei all'uso nell'Unione Europea o nelle aree geografiche associate solo se sull'etichetta del sistema è riportato il marchio CE.

L'uscita di potenza del dispositivo o dei dispositivi wireless, che potrebbe essere incorporato nella stampante, è ben al di sotto dei limiti di esposizione definiti dalla Commissione Europea nella direttiva R&TTE.

Stati europei qualificati per approvazioni wireless:

Paesi UE

Stati europei con limitazioni d'uso:

UE

Paesi EEA/EFTA

Nessun limite al momento.

Informazioni normative

Informazioni normative di conformità

Guida wireless

Nel sistema della stampante possono essere presenti (incorporati) dispositivi radio di tipo LAN a bassa potenza (dispositivi di comunicazioni wireless in radiofrequenza (RF)), che funzionano nella banda 2,4/5 GHz. Nella sezione seguente viene fornita una panoramica generale sulle informazioni da tenere presenti per l'uso di un dispositivo wireless.

Ulteriori limitazioni, precauzioni e questioni relativi a Paesi specifici sono elencati nelle sezioni specifiche del Paese (o sezioni di gruppi di Paesi). I dispositivi wireless presenti nel sistema sono destinati al solo utilizzo nei Paesi identificati dai simboli di autorizzazione radio sulla targhetta del sistema. Se il Paese in cui viene utilizzato il dispositivo wireless non è presente nell'elenco, rivolgersi all'ente di autorizzazione radio locale per eventuali richieste. I dispositivi wireless sono attentamente regolamentati e l'uso può non essere consentito.

L'uscita di potenza del dispositivo o dei dispositivi wireless che potrebbero essere incorporati nella stampante è ben al di sotto dei limiti di esposizione RF finora conosciuti. Poiché i dispositivi wireless (che potrebbero essere incorporati nella stampante) emettono meno energia di quella consentita dagli standard di sicurezza e dalle raccomandazioni in merito alla frequenza radio, il produttore ritiene che questi dispositivi siano utilizzabili in condizioni di sicurezza. Indipendentemente dai livelli di potenza, ridurre al minimo il contatto del corpo umano con i dispositivi wireless durante il funzionamento normale.

Come regola generale, una distanza di 20 cm tra il dispositivo wireless e il corpo umano, relativamente all'utilizzo di un dispositivo wireless vicino al corpo (escluse le estremità), è la norma. Questo dispositivo deve essere utilizzato a più di 20 cm dal corpo, quando i dispositivi wireless sono accesi e stanno trasmettendo.

Questo trasmettitore non va montato o utilizzato insieme a qualsiasi altra antenna o trasmettitore.

Alcune circostanze richiedono limitazioni nei dispositivi wireless. Di seguito sono elencati esempi di limitazioni comuni:



La comunicazione wireless in radiofrequenza può interferire con apparecchiature su aerei commerciali. Gli attuali regolamenti dell'aviazione richiedono lo spegnimento di dispositivi wireless durante i viaggi in aereo. IEEE 802.11 (noto come Ethernet wireless) e dispositivi di comunicazione Bluetooth sono esempi di dispositivi che forniscono comunicazioni wireless.

Informazioni normative



In ambienti in cui il rischio di interferenze con altri dispositivi o servizi è o viene ritenuto dannoso, la possibilità di usare un dispositivo wireless può essere limitata o vietata. Gli aeroporti, gli ospedali e le atmosfere cariche di ossigeno e gas infiammabili costituiscono alcuni esempi in cui l'utilizzo di dispositivi wireless potrebbe essere limitato o vietato. Per ambienti in cui l'autorizzazione all'uso di dispositivi wireless è dubbia, rivolgersi all'autorità preposta per l'autorizzazione prima di usare o accendere il dispositivo wireless.



Ogni paese ha diverse limitazioni sull'uso di dispositivi wireless. Dato che il sistema è dotato di un dispositivo wireless, quando si viaggia da un paese all'altro con il sistema, prima di qualunque spostamento o viaggio, verificare con le autorità locali di autorizzazione radio eventuali limitazioni all'uso di un dispositivo wireless nel paese di destinazione.



Se il sistema ha in dotazione un dispositivo wireless incorporato al proprio interno, non azionare tale dispositivo finché tutti i coperchi e protezioni non sono in posizione e il sistema è completamente assemblato.



I dispositivi wireless non possono essere riparati dall'utente. Non modificarli in alcun modo. La modifica a un dispositivo wireless renderà nulla l'autorizzazione a utilizzarlo. Contattare il produttore per l'assistenza.



Usare solo driver approvati per il Paese in cui verrà utilizzato il dispositivo. Vedere il kit di ripristino del sistema del produttore oppure contattare l'assistenza tecnica per ulteriori informazioni.

Solo Israele

מס' אישור אלחוטי של משרד התקשורת הוא 51-28466
אסור להחליף את האנטנה המקורית של המכשיר,
ולא לעשות בו כל שינוי טכני אחר.

Informazioni normative

Solo Cina

产品中有毒有害物质或元素的名称及含量

部件名称	有毒有害物质或元素					
	铅 (Pb)	汞 (Hg)	镉 (Cd)	六价铬 (Cr ⁶⁺)	多溴联苯 (PBB)	多溴联苯醚 (PBDE)
塑料	○	○	○	○	○	○
金属 (机箱)	X	○	○	○	○	○
印刷电路部件 (PCA)	X	○	○	○	○	○
电缆 / 连接器	X	○	○	○	○	○
电源设备	X	○	○	○	○	○
电源线	X	○	○	○	○	○
机械部件	X	○	○	○	○	○
卡盒部件	X	○	○	○	○	○
定影部件	X	○	○	○	○	○
扫描仪部件 - CCD (如果有)	X	X	○	○	○	○
扫描仪部件 - 其它 (如果有)	X	○	○	○	○	○
印刷电路板部件 (PBA)	X	○	○	○	○	○
墨粉	○	○	○	○	○	○
滚筒	○	○	○	○	○	○

○：表示该有毒有害物质在该部件所有均质材料中的含量均在 SJ/T 11363-2006 标准规定的限量要求以下。

X：表示该有毒有害物质至少在该部件的某一均质材料中的含量超出 SJ/T 11363-2006 标准规定的限量要求。

以上表为目前本产品含有有毒有害物质的信息。本信息由本公司的配套厂家提供，经本公司审核后而做成，本产品的部分部件含有有毒有害物质，这些部件是在现有科学技术水平下暂时无可替代物质，但三星电子将会一直为满足 SJ/T 11363-2006 标准而做不懈的努力。

Copyright

© 2013 Samsung Electronics Co., Ltd. Tutti i diritti riservati

Questa guida dell'utente viene fornita solo a scopo informativo. Tutte le informazioni qui contenute sono soggette a modifiche senza preavviso.

Samsung Electronics non è responsabile per eventuali danni, diretti o indiretti, derivanti o relativi all'utilizzo di questa Guida dell'utente.

- Samsung e il logo Samsung sono marchi di Samsung Electronics Co., Ltd.
- Microsoft, Windows, Windows Vista, Windows 7, Windows 8 e Windows Server 2008 R2 sono marchi o marchi registrati di Microsoft Corporation.
- Google, Picasa, Google Docs, Android e Gmail sono marchi registrati o marchi di Google Inc.
- Google Cloud Print è un marchio di Google Inc.
- iPad, iPhone, iPod touch, Mac e Mac OS sono marchi di Apple Inc., registrati negli Stati Uniti e in altri paesi.
AirPrint e il logo AirPrint sono marchi di Apple Inc.
- Tutti gli altri marchi o nomi di prodotti sono marchi commerciali delle rispettive società od organizzazioni.

Per informazioni sulla licenza open source, fare riferimento al file "**LICENSE.txt**" contenuto nel CD-ROM.

REV. 4.00

Guida utente

Samsung Printer *Xpress*

M202x series

AVANZATA

Questa Guida fornisce informazioni relative all'installazione, alla configurazione avanzata, al funzionamento e alla risoluzione dei problemi all'interno degli svariati ambienti dei sistemi operativi.

Alcune funzioni potranno non essere disponibili a seconda del modello o del Paese.

DI BASE

Questa Guida fornisce informazioni relative all'installazione, al funzionamento di base e alla soluzione dei problemi visualizzati in Windows.



1. Installazione del software

Installazione per Mac	85
Reinstallazione per Mac	86
Installazione per Linux	87
Reinstallazione per Linux	88



2. Utilizzo di un apparecchio connesso in rete

Programmi di rete utili	90
Impostazione rete cablata	91
Configurazione IPv6	92
Impostazione di rete wireless	94
Samsung Mobile Print	123
Uso della funzionalità NFC	124
Google Cloud Print™	126
AirPrint	129



3. Funzioni speciali

Regolazione dell'altitudine	132
Modifica delle impostazioni di stampa predefinite	133
Impostazione del dispositivo come predefinito	134
Uso delle funzioni di stampa avanzate	135
Stampa con Mac	142
Stampa in Linux	144



4. Strumenti utili di gestione

Accesso agli strumenti di gestione	147
Easy Capture Manager	148
Samsung AnyWeb Print	149
Easy Eco Driver	150
Utilizzo di SyncThru™ Web Service	151
Utilizzo di Samsung Easy Printer Manager	154
Utilizzo di Stato della stampante Samsung	157
Utilizzo di Samsung Printer Experience	159



5. Risoluzione dei problemi

Problemi di alimentazione della carta	167
Problemi di alimentazione e connessione di cavi	168
Problemi di stampa	169
Problemi di qualità di stampa	173
Problemi per il sistema operativo	181



1. Installazione del software

Questo capitolo fornisce istruzioni relative all'installazione del software utile ed essenziale da utilizzare in un ambiente in cui l'apparecchio è connesso tramite cavo. Un dispositivo locale è un dispositivo collegato direttamente al computer mediante un cavo.

- **Installazione per Mac** **85**
- **Reinstallazione per Mac** **86**
- **Installazione per Linux** **87**
- **Reinstallazione per Linux** **88**



- Gli utenti con sistema operativo Windows, faranno riferimento alla “Installazione del driver in locale” a pagina 22 per installare il driver dell'apparecchio.
- Utilizzare solamente un cavo USB che non superi 3 metri di lunghezza.

Installazione per Mac

1 Assicurarsi che il dispositivo sia collegato al computer e sia acceso.

2 Inserire il CD del software in dotazione nell'unità CD-ROM.

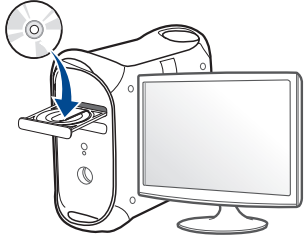

3 Fare doppio clic sull'icona del CD-ROM visualizzata sulla scrivania del Mac.

- Per Mac OS X 10.8, fare doppio clic sull'icona CD-ROM visualizzata nel **Finder**.

4 Fare doppio clic sulla cartella **MAC_Installer** > icona **Installer OS X**.

5 Fare clic su **Continua**.

6 Leggere il contratto di licenza e fare clic su **Continua**.

7 Fare clic su **Accetto** per accettare il contratto di licenza.

8 Fare clic su **Installa**. Verranno installati tutti i componenti necessari per le operazioni del dispositivo.

Selezionando **Personalizza**, è possibile scegliere i singoli componenti da installare.

9 Immettere la password e fare clic su **OK**.

10 Selezionare **Stampanti collegate alla porta USB** in **Tipo di connessione stampante:** e fare clic su **Continua**.

11 Fare clic sul pulsante **Aggiungi stampante** per selezionare la stampante e aggiungerla all'elenco delle stampanti.

12 Al termine dell'installazione, fare clic su **Chiudi**.

Reinstallazione per Mac

Se la stampante non funziona correttamente, disinstallare il driver e reinstallarlo.

- 1 Aprire la cartella **Applicazioni > Samsung > Printer Software Uninstaller**.
- 2 Per disinstallare il software della stampante, fare clic su **Continua**.
- 3 Selezionare il programma che si desidera eliminare e fare clic su **Disinstalla**.
- 4 Immettere la password e fare clic su **OK**.
- 5 Al termine della disinstallazione, fare clic su **Chiudi**.



Se l'apparecchio è stato già aggiunto, eliminarlo da **Utility Configurazione Stampante** or **Stampa e Fax**.

Installazione per Linux

Per installare il software della stampante è necessario scaricare i pacchetti di software Linux dal sito Web Samsung (<http://www.samsung.com> > trova il prodotto > Supporto o Download).

Installazione di Unified Linux Driver



Per installare il software del dispositivo è necessario eseguire il login come superutente (root). Se non si è un superutente, rivolgersi all'amministratore di sistema.

- 1 Assicurarsi che il dispositivo sia collegato al computer e sia acceso.
- 2 Copiare il pacchetto **Unified Linux Driver** nel sistema.
- 3 Aprire il programma Terminal e andare alla cartella in cui è stato copiato il pacchetto.
- 4 Estrarre il pacchetto.
- 5 Passare alla cartella **uld**.
- 6 Eseguire il comando **./install.sh** (se non si ha accesso alla root, eseguire il comando con **sudo** as **sudo ./install.sh**)
- 7 Procedere con l'installazione.

- 8 Al termine dell'installazione, lanciare l'utilità di stampa (andare a **System > Administration > Printing** o eseguire il comando **"system-config-printer"** nel programma Terminal).
- 9 Fare clic sul pulsante **Add**.
- 10 Selezionare la stampante.
- 11 Fare clic sul pulsante **Forward** e aggiungerlo al sistema.

Reinstallazione per Linux

Se la stampante non funziona correttamente, disinstallare il driver e reinstallarlo.

- 1 Aprire **Terminal**.
- 2 Passare alla cartella **uld** estratta dal pacchetto **Unified Linux Driver**.
- 3 Eseguire il comando **./uninstall.sh** (se non si ha accesso alla root, eseguire il comando con **sudo** as **sudo ./uninstall.sh**)
- 4 Procedere alla disinstallazione.



2. Utilizzo di un apparecchio connesso in rete

In questo capitolo vengono fornite istruzioni dettagliate per impostare l'apparecchio con collegamento in rete e il software correlato.

- **Programmi di rete utili** 90
- **Impostazione rete cablata** 91
- **Configurazione IPv6** 92
- **Impostazione di rete wireless** 94
- **Samsung Mobile Print** 123
- **Uso della funzionalità NFC** 124
- **Google Cloud Print™** 126
- **AirPrint** 129



I dispositivi e le funzioni opzionali supportati possono variare a seconda del modello (vedere "Funzioni per modello" a pagina 6).

Programmi di rete utili

Sono disponibili diversi programmi per eseguire facilmente le impostazioni di rete nell'ambiente di rete. In particolare, l'amministratore di rete potrà gestire diversi dispositivi sulla rete.



- Prima di usare i seguenti programmi, impostare l'indirizzo IP.
- Alcune funzioni e articoli opzionali potranno non essere disponibili a seconda dei modelli e Paesi (vedere "Funzioni per modello" a pagina 6).

SyncThru™ Web Service

Il server Web incorporato nell'apparecchio di rete, consente di svolgere le seguenti operazioni (vedere "Configurazione dell'indirizzo IPv6" a pagina 93):

- Controllare le informazioni e lo stato dei materiali di consumo.
- Personalizzare le impostazioni della stampante.
- configurare i parametri di rete necessari per la connessione del dispositivo ai diversi ambienti di rete;

SyncThru™ Web Admin Service

Soluzione di gestione del dispositivo basata su Web per amministratori di rete. SyncThru™ Web Admin Service consente di gestire efficacemente le stampanti di rete e di controllarle da postazioni remote, risolvendo i problemi ad esse collegati da un qualsiasi sito con accesso alla intranet aziendale.

- Scaricare il programma dal sito <http://solution.samsungprinter.com>.

Impostazione rete cablata

Stampa del rapporto di configurazione della rete

Dal pannello di controllo del dispositivo è possibile stampare un **Rapporto di configurazione della rete** con le impostazioni di rete correnti del dispositivo. Tale operazione agevola l'impostazione di una rete.

- Premere il pulsante  (WPS) sul pannello di controllo per più di 10 secondi.

Con il **Rapporto di configurazione della rete** è possibile trovare l'indirizzo MAC e l'indirizzo IP del dispositivo.

Ad esempio:

- indirizzo MAC: 00:15:99:41:A2:78
- indirizzo IP: 165.254.192.192

Configurazione IPv6



IPv6 è supportato correttamente solo in Windows Vista o successivo.

Nell'ambiente di rete IPv6, attenersi alla procedura seguente per utilizzare l'indirizzo IPv6.

Da SyncThru™ Web Service

Attivazione IPv6

- 1 Avviare un browser Web, come Internet Explorer, da Windows. Immettere l'indirizzo IP del dispositivo (<http://xxx.xxx.xxx.xxx>) nel campo dell'indirizzo e premere il tasto Invio o fare clic su **Vai**.
- 2 Se è la prima volta che si esegue il login a **SyncThru™ Web Service**, è necessario accedere come amministratore. Immettere l'ID e la password seguenti. Per motivi di sicurezza, si consiglia di cambiare la password.
 - **ID: admin**
 - **Password: sec00000**
- 3 Quando viene visualizzata la finestra **SyncThru™ Web Service**, spostare il cursore del mouse su **Impostazioni** sulla barra dei menu in alto, quindi fare clic su **Impostazioni di rete**.

- 4 Fare clic su **TCP/IPv6** nel riquadro sinistro del sito Web.
- 5 Selezionare la casella di controllo **Protocollo IPv6** per attivare IPv6.
- 6 Fare clic sul pulsante **Applica**.
- 7 Spegnerne e riaccendere il dispositivo.



- È possibile anche impostare l'indirizzo DHCPv6.
- Per impostare manualmente l'indirizzo IPv6:
Selezionare la casella di controllo **Manuale Indirizzo**. Dopodiché, viene attivata la casella di testo **Indirizzo/Prefisso**. Immettere il resto dell'indirizzo (ad es.: 3FFE:10:88:194::**AAAA**. "A" è il numero esadecimale da 0 a 9, da A a F).

Configurazione IPv6

Configurazione dell'indirizzo IPv6

- 1 Avviare un browser Web, ad esempio Internet Explorer, che supporti l'indirizzo IPv6 come URL.
- 2 Selezionare uno degli indirizzi IPv6 (**Link-local Address**, **Stateless Address**, **Stateful Address**, **Manual Address**) da **Rapporto di configurazione della rete** (vedere “Stampa del rapporto di configurazione della rete” a pagina 91).
 - **Link-local Address**: indirizzo IPv6 locale autoconfigurato (l'indirizzo inizia con FE80).
 - **Stateless Address**: indirizzo IPv6 configurato automaticamente da un router di rete.
 - **Stateful Address**: indirizzo IPv6 configurato da un server DHCPv6.
 - **Manual Address**: indirizzo IPv6 configurato in modo manuale da un utente.
- 3 Immettere gli indirizzi IPv6 (es.: http://[FE80::215:99FF:FE66:7701]).



L'indirizzo deve essere racchiuso tra parentesi "[]".

Impostazione di rete wireless



Accertarsi che l'apparecchio supporti una rete wireless. A seconda del modello la rete wireless potrebbe non essere disponibile (vedere "Funzioni per modello" a pagina 6).

Informazioni preliminari

Descrizione del tipo di rete

Normalmente è possibile disporre di una sola connessione per volta fra il computer e il dispositivo.



Modalità Infrastruttura

Questo è un ambiente generalmente usato per abitazioni e SOHO (Small Office/ Home Office). Questa modalità utilizza un punto di accesso per comunicare con il dispositivo wireless.



modalità Ad-Hoc

Questa modalità non utilizza un punto di accesso. Il computer wireless e il sistema wireless comunicano direttamente.

Nome della rete wireless e password di rete

Le reti wireless necessitano di una sicurezza maggiore per cui, alla prima impostazione di un punto di accesso, vengono creati un nome di rete (SSID), il tipo di sicurezza usato e una password di rete. Richiedere all'amministratore di rete queste informazioni prima di procedere con l'installazione del dispositivo.



Impostazione di rete wireless

Introduzione ai metodi di impostazione wireless



È possibile specificare le impostazioni wireless dal dispositivo o dal computer. Scegliere il metodo desiderato nella tabella seguente.

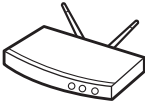

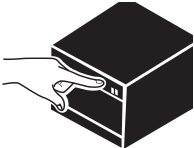
Alcuni tipi di installazione della rete wireless potranno non essere disponibili a seconda del modello e del paese.

Metodo di installazione	Metodo di connessione	Descrizione e riferimenti
Con punto di accesso 	Dal computer 	Utenti Windows, vedere “Punto di accesso tramite cavo USB” a pagina 100. Utenti Windows, vedere “Punto di accesso senza cavo USB (consigliato)” a pagina 103. <ul style="list-style-type: none">• Per gli utenti Mac, vedere “Punto di accesso tramite cavo USB” a pagina 109.• Utente Mac, vedere “Punto di accesso senza cavo USB (consigliato)” a pagina 112
	Dal pannello di controllo dell'apparecchio 	<ul style="list-style-type: none">• Vedere “Connessione in modalità PBC” a pagina 98.• Vedere “Connessione in modalità PIN” a pagina 98.

Impostazione di rete wireless

Metodo di installazione	Metodo di connessione	Descrizione e riferimenti
Senza punto di accesso 	Dal computer	Utenti Windows, vedere “Ad hoc tramite cavo USB” a pagina 106.
	Ad-hoc 	Per gli utenti Mac, vedere “Ad hoc tramite cavo USB” a pagina 114.
	Configurazione Wi-Fi Direct	Vedere “Impostazione di Wi-Fi Direct” a pagina 118.
	Wi-Fi Direct 	



- Se si riscontrano problemi durante l'impostazione o l'installazione dei driver, fare riferimento al capitolo dedicato alla risoluzione dei problemi (vedere “Sol problemi” a pagina 119).
- Si raccomanda di impostare la password sui punti di accesso. Se non si imposta una password sui punti di accesso, questi possono essere esposti ad accesso illegale da parte di dispositivi sconosciuti incluso PC, smartphone e stampanti. Fare riferimento alla guida dell'utente per il punto di accesso per l'impostazione della password.

Impostazione di rete wireless

Utilizzo del pulsante WPS

Se l'apparecchio e il punto di accesso (o router wireless) supportano WPS (Wi-Fi Protected Setup™), è possibile configurare facilmente la rete wireless premendo il pulsante  (WPS) sul pannello di controllo senza utilizzare un computer.





- Se si desidera utilizzare la rete wireless in modalità Infrastruttura, assicurarsi che il cavo di rete sia scollegato dal dispositivo. L'utilizzo del pulsante **WPS (PBC)** o l'immissione del PIN dal computer per connettersi al punto di accesso varia a seconda del punto di accesso (o router wireless) che viene utilizzato. Per informazioni sul punto di accesso (o sul router wireless), consultare la relativa guida dell'utente.
- Quando si usa il pulsante WPS per impostare la rete wireless, le impostazioni sulla sicurezza potrebbero cambiare. Per impedirlo, bloccare l'opzione WPS per le impostazioni di sicurezza wireless correnti. Il nome dell'opzione potrebbe essere diverso a seconda del punto di accesso (o sul router wireless) in uso.

Elementi da preparare

- Controllare se il punto di accesso (o router wireless) supporta WPS (Wi-Fi Protected Setup™).
- Controllare se il dispositivo supporta WPS (Wi-Fi Protected Setup™).
- Computer in rete (solo modalità PIN)

Scelta del tipo

Esistono due metodi disponibili per connettere l'apparecchio a una rete wireless mediante il pulsante  (WPS) sul pannello di controllo.

Il metodo **Push Button Configuration (PBC)** consente di collegare l'apparecchio a una rete wireless premendo sia il pulsante  (WPS) sul pannello di controllo dell'apparecchio che il pulsante WPS (PBC) su un punto di accesso abilitato per Wi-Fi Protected Setup™ (WPS) (o router wireless), rispettivamente.

Il metodo **Personal Identification Number (PIN)** consente di collegare il dispositivo a una rete wireless immettendo le informazioni sul PIN fornite su un punto di accesso abilitato per Wi-Fi Protected Setup™ (WPS) (o router wireless).



L'impostazione predefinita nel dispositivo è la modalità **PBC**, la quale è consigliata per un ambiente di rete wireless tipico.

Impostazione di rete wireless

Connessione in modalità PBC

- 1 Tenere premuto il pulsante  (WPS) sul pannello di controllo per circa 2 - 4 secondi fino a che il LED di stato non lampeggia velocemente.
È in corso la connessione del dispositivo alla rete wireless. Il LED lampeggia lentamente per due minuti fino a quando si preme il pulsante PBC sul punto di accesso (o router wireless).
- 2 Premere il pulsante **WPS (PBC)** sul punto di accesso (o router wireless).
 - a Il LED WPS lampeggia rapidamente. È in corso la connessione del dispositivo con il punto di accesso (o router wireless).
 - b Quando l'apparecchio è correttamente connesso alla rete wireless, il LED WPS rimane acceso.
- 3 Inserire il CD del software fornito nell'unità CD-ROM e seguire le istruzioni visualizzate per la configurazione della rete wireless.

Connessione in modalità PIN

- 1 Deve essere stampato il rapporto di configurazione della rete che comprende il PIN (vedere "Stampa del rapporto di configurazione della rete" a pagina 91).
In modalità pronta, tenere premuto il pulsante  (WPS) sul pannello di controllo per più di dieci secondi.
È possibile trovare il PIN del dispositivo.
- 2 Tenere premuto il pulsante  (WPS) sul pannello di controllo per più di 4 secondi, fino a che il LED di stato non si accende.
L'apparecchio avvia la connessione al punto di accesso (o router wireless).
- 3 È necessario inserire il codice PIN composto da otto numeri entro due minuti nel computer connesso al punto di accesso (o router wireless).
Il LED lampeggia lentamente per due minuti fino a quando non si inserisce il PIN di otto cifre.
Il LED WPS lampeggia nell'ordine seguente:
 - a Il LED WPS lampeggia rapidamente. È in corso la connessione del dispositivo con il punto di accesso (o router wireless).
 - b Quando l'apparecchio è correttamente connesso alla rete wireless, il LED WPS rimane acceso.

Impostazione di rete wireless

- 4 Inserire il CD del software fornito nell'unità CD-ROM e seguire le istruzioni visualizzate per la configurazione della rete wireless.

Riconnessione a una rete

Quando la funzione wireless è disattiva, il dispositivo tenta automaticamente di riconnettersi al punto di accesso (o router wireless) utilizzando le impostazioni e l'indirizzo di connessione utilizzati precedentemente.



Il dispositivo si riconnette automaticamente alla rete wireless nei seguenti casi:

- Il dispositivo viene spento e quindi riacceso.
- Il punto di accesso (o router wireless) viene spento e quindi riacceso.

Annullamento del processo di connessione

Per annullare la funzione di connessione alla rete wireless quando il dispositivo si sta connettendo alla rete wireless, premere e rilasciare il pulsante (On) sul pannello di controllo. **È necessario attendere 2 minuti per riconnettersi alla rete wireless.**

Disconnessione da una rete

Per interrompere la connessione alla rete wireless, premere nuovamente il pulsante (WPS) sul pannello di controllo per più di due secondi.

- **Quando la rete Wi-Fi è in modalità Pausa:** L'apparecchio viene immediatamente disconnesso dalla rete wireless e il LED wireless si spegne.
- **Quando è utilizzata la rete Wi-Fi:** Mentre l'apparecchio attende il completamento del lavoro corrente, il LED WPS lampeggia velocemente. Dopodiché, la connessione alla rete wireless viene automaticamente interrotta e il LED WPS si spegne.

Impostazione di rete wireless

Impostazione tramite Windows



Tasto di scelta rapida al programma **Samsung Easy Wireless Setup** senza CD: Se si installa il driver della stampante, è possibile accedere al programma di **Samsung Easy Wireless Setup** senza CD (vedere "Accesso agli strumenti di gestione" a pagina 147).

Punto di accesso tramite cavo USB

Elementi da preparare

- Punto di accesso
- Computer connesso in rete
- CD del software in dotazione con il dispositivo
- Dispositivo dotato di interfaccia di rete wireless
- Cavo USB

Creazione dell'infrastruttura di rete

- 1 Verificare che il cavo USB sia collegato al dispositivo.
- 2 Accendere computer, punto di accesso e dispositivo.

- 3 Inserire il CD del software in dotazione nell'unità CD-ROM.

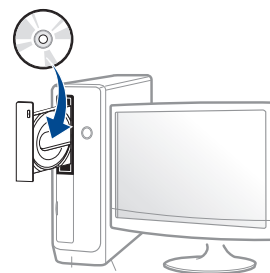

Se non compare la finestra di installazione, fare clic su **Avvio > Tutti i programmi > Accessori > Esegui**.

X:\Setup.exe sostituendo la "X" con la lettera che rappresenta l'unità CD-ROM e selezionare **OK**.

- Per Windows 8,

Se la finestra di installazione non viene visualizzata, da **Charms(Accesso)**, selezionare **Cerca > Apps(Apps)** e cercare **Esegui**. Digitare X:\Setup.exe sostituendo la "X" con la lettera che rappresenta l'unità CD-ROM e selezionare **OK**.

Se viene visualizzata la finestra "**Toccare per scegliere cosa succede con il disco**", fare clic sulla finestra e selezionare **Run Setup.exe**.

- 4 Leggere e accettare il contratto di installazione nella finestra di installazione. Fare quindi clic su **Avanti**.

Impostazione di rete wireless

- 5 Selezionare **Connessione di rete wireless** nella schermata **Tipo di connessione stampante**. Fare quindi clic su **Avanti**.



- 6 Nella schermata **La stampante viene configurata per la prima volta?**, selezionare **Sì, configurerò la rete senza fili della stampante**. Quindi, fare clic su **Avanti**.

Se la stampante è già connessa in rete, selezionare **No, la mia stampante è già connessa in rete**.

- 7 Selezionare **Utilizzando un cavo USB** nella schermata **Selezionare il metodo di configurazione della wireless**. Fare quindi clic su **Avanti**.

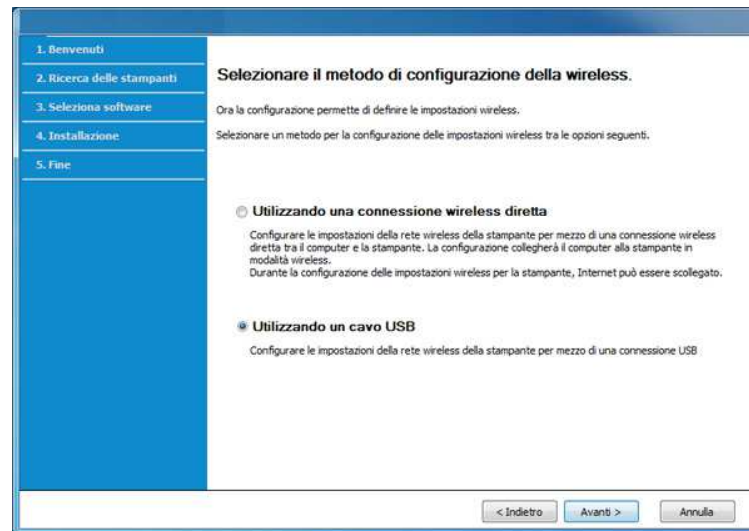

Impostazione di rete wireless

- 8 Al termine della ricerca, nella finestra vengono visualizzati i dispositivi di rete wireless. Selezionare il nome (SSID) del punto di accesso da utilizzare e fare clic su **Avanti**.



Se non si trova il nome della rete desiderata o se si desidera impostare la configurazione wireless manualmente, fare clic su **Impostazione avanzata**.

- **Immettere il nome della rete wireless:** Digitare il SSID del punto di accesso, prestando attenzione a maiuscole e minuscole.
- **Modalità operativa:** selezionare **Infrastruttura**.
- **Autenticazione:** selezionare un tipo di autenticazione.

Sistema aperto: l'autenticazione non viene utilizzata e la crittatura può essere utilizzata o meno, a seconda delle necessità di sicurezza dei dati.

Chiave cond.: viene utilizzata l'autenticazione. Un dispositivo che dispone della chiave WEP corretta può accedere alla rete.

WPA Personale o WPA2 Personale: Selezionare questa opzione per autenticare il server di stampa in base alla chiave WPA precondivisa. Utilizza una chiave segreta condivisa (generalmente chiamata frase di autorizzazione a chiave precondivisa) che è configurata manualmente sul punto di accesso di ciascuno dei relativi client.

- **Crittatura:** Selezionare la crittografia (Nessuna, WEP64, WEP128, TKIP, AES, TKIP AES).
- **Password di rete:** Immettere il valore della password di rete per la crittografia.
- **Conferma chiave di rete:** Confermare il valore della password di rete per la crittografia.

- **Indice chiave WEP:** Se si sta usando la crittografia WEP, selezionare l'**Indice chiave WEP**.



La finestra di sicurezza della rete wireless non viene visualizzata quando il punto di accesso ha impostazioni di sicurezza.

Immettere la password di rete del punto di accesso (o router).

- 9 Se la stampante supporta Wi-Fi Direct, viene visualizzata la seguente schermata:

Fare clic su **Avanti**.



Impostazione di rete wireless



- L'opzione Wi-Fi Direct compare sullo schermo solo se la stampante supporta tale funzionalità.
- È possibile avviare la creazione di Wi-Fi Direct mediante Samsung Easy Printer Manager (vedere “Impostazione di Wi-Fi Direct” a pagina 118).
- **Nome Wi-Fi Direct:** Il nome Wi-Fi Direct predefinito è un nome modello con una lunghezza massima di 22 caratteri.
- **Impostazione password** è una stringa numerica compresa tra 8 e 64 caratteri.

10 Dopo aver completato l'impostazione della rete wireless, scollegare il cavo USB tra il computer e il dispositivo. Fare clic su **Avanti**.

11 Selezionare i componenti da installare.

12 Seguire le istruzioni presentate dalla finestra di installazione.

Punto di accesso senza cavo USB (consigliato)

Elementi da preparare

- PC abilitato al WiFi con Windows 7 o superiore e un punto di accesso (router)
- CD del software in dotazione con il dispositivo
- Dispositivo dotato di interfaccia di rete wireless



Durante l'impostazione della rete wireless, la macchina utilizza la LAN wireless del PC. L'utente potrebbe non essere in grado di collegarsi a Internet.

Creazione dell'infrastruttura di rete

- 1** Accendere computer, punto di accesso e dispositivo.
- 2** Inserire il CD del software in dotazione nell'unità CD-ROM.

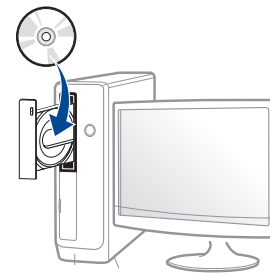

Impostazione di rete wireless

Se non compare la finestra di installazione, fare clic su **Avvio > Tutti i programmi > Accessori > Esegui**.

X:\Setup.exe sostituendo la "X" con la lettera che rappresenta l'unità CD-ROM e selezionare **OK**.

- Per Windows 8,

Se la finestra di installazione non viene visualizzata, da **Charms(Accesso)**, selezionare **Cerca > Apps(Apps)** e cercare **Esegui**. Digitare X:\Setup.exe sostituendo la "X" con la lettera che rappresenta l'unità CD-ROM e selezionare **OK**.

Se viene visualizzata la finestra "**Toccare per scegliere cosa succede con il disco**", fare clic sulla finestra e selezionare **Run Setup.exe**.

- 3 Leggere e accettare il contratto di installazione nella finestra di installazione. Fare quindi clic su **Avanti**.

- 4 Selezionare **Connessione di rete wireless** nella schermata **Tipo di connessione stampante**. Fare quindi clic su **Avanti**.

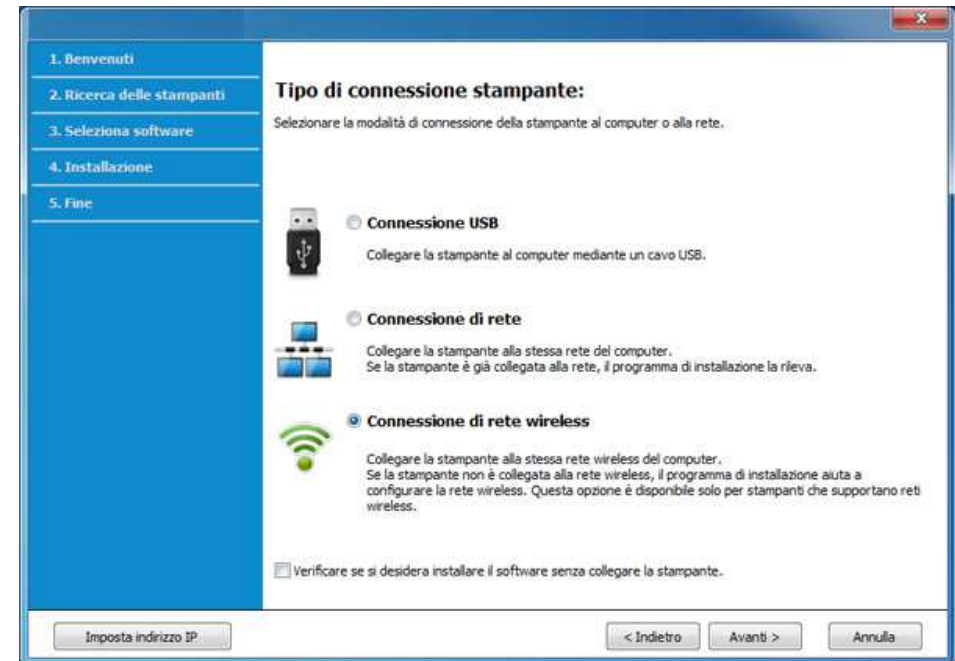



- 5 Nella schermata **La stampante viene configurata per la prima volta?**, selezionare **Sì, configurerò la rete senza fili della stampante**. Quindi, fare clic su **Avanti**.

Se la stampante è già connessa in rete, selezionare **No, la mia stampante è già connessa in rete**.

Impostazione di rete wireless

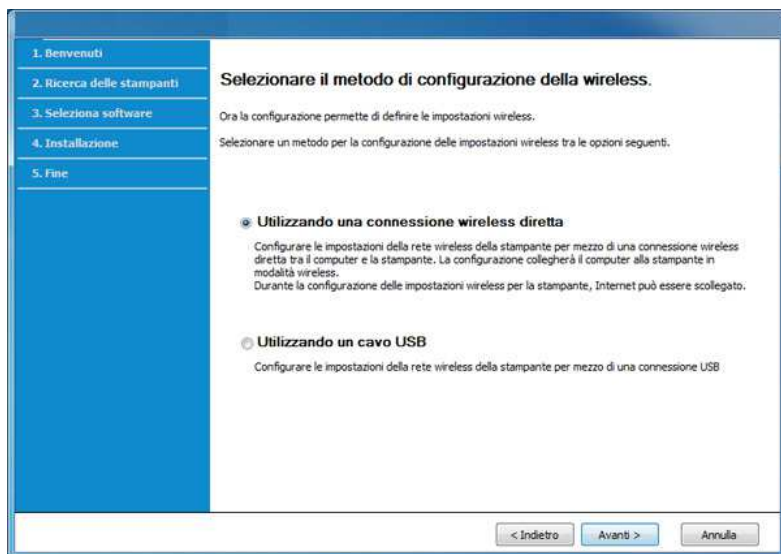
- 6 Selezionare **Utilizzando una connessione wireless diretta** nella schermata **Selezionare il metodo di configurazione della wireless..** Fare quindi clic su **Avanti**.



 Anche se sul computer è installato Windows 7 o superiore, non è possibile usare questa funzione se il PC non supporta la rete wireless. Impostare la rete wireless usando un cavo USB (vedere "Punto di accesso tramite cavo USB" a pagina 100).

Se viene visualizzata la schermata riportata di seguito, premere il pulsante  (WPS) dal pannello di controllo entro 2 minuti.

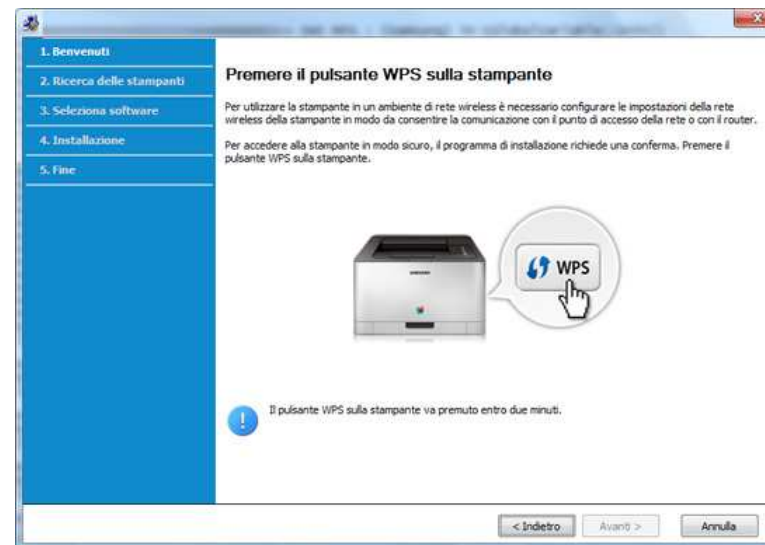

- 7 Quando la configurazione della rete wireless è completa, fare clic su **Avanti**.
- 8 Seguire le istruzioni presentate dalla finestra di installazione.

Impostazione di rete wireless

Ad hoc tramite cavo USB

Se non si dispone di un punto di accesso (AP), è comunque possibile collegare l'apparecchio in modalità wireless al computer impostando una rete wireless Ad-Hoc attenendosi alle istruzioni seguenti.

Elementi da preparare

- Computer connesso in rete
- CD del software in dotazione con il dispositivo
- Dispositivo dotato di interfaccia di rete wireless
- Cavo USB

Creazione della rete Ad-Hoc in Windows

- 1 Accendere il computer e il dispositivo di rete wireless.
- 2 Inserire il CD del software in dotazione nell'unità CD-ROM.

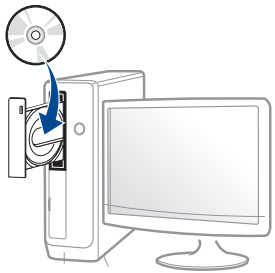

Se non compare la finestra di installazione, fare clic su **Avvio > Tutti i programmi > Accessori > Esegui**.

X:\Setup.exe sostituendo la "X" con la lettera che rappresenta l'unità CD-ROM e selezionare **OK**.

- Per Windows 8,

Se la finestra di installazione non viene visualizzata, da **Charms(Accesso)**, selezionare **Cerca > Apps(Apps)** e cercare **Esegui**. Digitare X:\Setup.exe sostituendo la "X" con la lettera che rappresenta l'unità CD-ROM e selezionare **OK**.

Se viene visualizzata la finestra "**Toccare per scegliere cosa succede con il disco**", fare clic sulla finestra e selezionare **Run Setup.exe**.

- 3 Leggere e accettare il contratto di installazione nella finestra di installazione. Fare quindi clic su **Avanti**.

Impostazione di rete wireless

- 4 Selezionare **Connessione di rete wireless** nella schermata **Tipo di connessione stampante**. Fare quindi clic su **Avanti**.



- 5 Nella schermata **La stampante viene configurata per la prima volta?**, selezionare **Sì, configurerò la rete senza fili della stampante**. Quindi, fare clic su **Avanti**.

Se la stampante è già connessa in rete, selezionare **No, la mia stampante è già connessa in rete**.

- 6 Selezionare **Utilizzando un cavo USB** nella schermata **Selezionare il metodo di configurazione della wireless**. Fare quindi clic su **Avanti**.

- 7 Al termine della ricerca viene visualizzato un elenco di reti wireless rilevate dal dispositivo. Fare clic su **Impostazione avanzata**.



- **Immettere il nome della rete wireless:** Immettere il SSID desiderato (per il SSID viene fatta distinzione tra maiuscole e minuscole).
- **Modalità operativa:** Selezionare Ad-Hoc.
- **Canale:** selezionare il canale. (**Impostazione auto** oppure da 2.412 MHz a 2.467 MHz).
- **Autenticazione:** selezionare un tipo di autenticazione.
 - Sistema aperto:** l'autenticazione non viene utilizzata e la crittatura può essere utilizzata o meno, a seconda delle necessità di sicurezza dei dati.
 - Chiave cond.:** viene utilizzata l'autenticazione. Un dispositivo che dispone della chiave WEP corretta può accedere alla rete.
- **Crittatura:** Selezionare la crittografia (Nessuna, WEP64, WEP128).
- **Password di rete:** Immettere il valore della password di rete per la crittografia.
- **Conferma chiave di rete:** Confermare il valore della password di rete per la crittografia.
- **Indice chiave WEP:** Se si sta usando la crittografia WEP, selezionare l'**Indice chiave WEP**.

La finestra di sicurezza della rete wireless viene visualizzata quando per la rete ad-hoc sono attive impostazioni di sicurezza.

Selezionare l'autenticazione **Sistema aperto** o **Chiave condivisa** e fare clic su **Avanti**.

Impostazione di rete wireless

- WEP (Wired Equivalent Privacy) è un protocollo di sicurezza che impedisce l'accesso non autorizzato alla rete wireless. Il WEP codifica la porzione di dati di ciascun pacchetto scambiato sulla rete wireless utilizzando una chiave di crittografia WEP a 64 bit o 128 bit.

8 Viene visualizzata la finestra che mostra l'impostazione della rete wireless. Verificare le impostazioni e fare clic su **Avanti**.



Prima di immettere l'indirizzo IP per il dispositivo, è necessario conoscere le informazioni relative alla configurazione di rete del computer. Se la configurazione di rete del computer è impostata su DHCP, anche la configurazione della rete wireless deve essere DHCP. Analogamente, se la configurazione di rete del computer è impostata su Statico, anche la configurazione della rete wireless deve essere impostata su Statico.

Se il computer è impostato su DHCP e si desidera utilizzare la configurazione di rete wireless di tipo statico, è necessario contattare l'amministratore di rete per ottenere l'indirizzo IP statico.

- **Per il metodo DHCP:**

Se l'indirizzo IP viene assegnato con il metodo DHCP, verificare che DHCP sia visualizzato nella finestra **Conferma impostazione rete wireless**. Tuttavia, se viene visualizzato Statico, fare clic su **Cambia TCP/IP** per cambiare il metodo di assegnazione in **Ricevi automaticamente indirizzo IP (DHCP)**.

- **Per il metodo Statico:**

Se l'indirizzo IP viene assegnato con il metodo Statico, verificare che l'opzione Statico sia visualizzata nella finestra **Conferma impostazione rete wireless**. Tuttavia, se viene visualizzato DHCP, fare clic su **Cambia TCP/IP** per immettere l'indirizzo IP e gli altri valori per configurare l'apparecchio in rete.

Ad esempio,

Se le informazioni di rete del computer sono:

- Indirizzo IP: 169.254.133.42
- Maschera sottorete: 255.255.0.0

Dopodiché, le informazioni di rete del dispositivo dovrebbero essere le seguenti:

- Indirizzo IP: 169.254.133.**43**
- Maschera sottorete: 255.255.0.0 (utilizzare la subnet mask del computer)
- Gateway: 169.254.133.**1**

9 Verrà visualizzata la finestra **Impostazione rete wireless completata**. Fare clic su **Avanti**.

10 Dopo aver completato l'impostazione della rete wireless, scollegare il cavo USB tra computer e apparecchio. Fare clic su **Avanti**.

11 Seguire le istruzioni presentate dalla finestra di installazione.

Impostazione di rete wireless

Impostazione tramite Mac

Punto di accesso tramite cavo USB

Elementi da preparare

- Punto di accesso
- Stampante collegata in rete
- CD del software in dotazione con il dispositivo
- Dispositivo dotato di interfaccia di rete wireless
- Cavo USB

- 1** Assicurarsi che il dispositivo sia collegato al computer e sia acceso.
- 2** Inserire il CD del software in dotazione nell'unità CD-ROM.

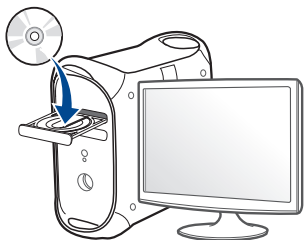

- 3** Fare doppio clic sull'icona del CD-ROM visualizzata sulla scrivania del Mac.
 - Per Mac OS X 10.8, fare doppio clic sull'icona CD-ROM visualizzata nel **strumento di ricerca**.
- 4** Fare doppio clic sulla cartella **MAC_Installer** > icona **Installer OS X**.
- 5** Fare clic su **Continua**.
- 6** Leggere l'accordo di licenza e fare clic su **Continua**.
- 7** Fare clic su **Accetto** per accettare l'accordo di licenza.
- 8** Fare clic su **Installa**. Verranno installati tutti i componenti necessari per le operazioni del dispositivo.
Selezionando **Personalizza**, è possibile scegliere i singoli componenti da installare.
- 9** Immettere la password e fare clic su **OK**.

Impostazione di rete wireless

- 10 Selezionare **Configurazione della rete wireless** in **Tipo di connessione stampante** e fare clic su **Continua**.



- 11 Se viene visualizzata la schermata **Impostazioni wireless**, selezionare **Utilizzando un cavo USB** e fare clic su **Avanti**.

Se la schermata non viene visualizzata, passare al punto 15.



Impostazione di rete wireless

- 12** Al termine della ricerca, nella finestra vengono visualizzati i dispositivi di rete wireless. Selezionare il nome (SSID) del punto di accesso da utilizzare e fare clic su **Avanti**.



Quando si imposta manualmente la configurazione wireless, fare clic su **Impostazione avanzata**.

- **Immettere il nome della rete wireless:** Digitare il SSID del punto di accesso, prestando attenzione a maiuscole e minuscole.
- **Modalità operativa:** selezionare **Infrastruttura**.
- **Autenticazione:** selezionare un tipo di autenticazione.

Sistema aperto: l'autenticazione non viene utilizzata e la crittatura può essere utilizzata o meno, a seconda delle necessità di sicurezza dei dati.

Chiave cond.: viene utilizzata l'autenticazione. Un dispositivo che dispone della chiave WEP corretta può accedere alla rete.

WPA Personale o WPA2 Personale: Selezionare questa opzione per autenticare il server di stampa in base alla chiave WPA precondivisa. Utilizza una chiave segreta condivisa (generalmente chiamata frase di autorizzazione a chiave precondivisa) che è configurata manualmente sul punto di accesso e su ciascuno dei relativi client.

- **Crittatura:** selezionare la crittografia. (Nessuna, WEP64, WEP128, TKIP, AES, TKIP AES).
- **Password di rete:** Immettere il valore della password di rete per la crittografia.
- **Conferma chiave di rete:** Confermare il valore della password di rete per la crittografia.
- **Indice chiave WEP:** Se si sta usando la crittografia WEP, selezionare l'**Indice chiave WEP**.

La finestra di sicurezza della rete wireless non viene visualizzata quando il punto di accesso ha la sicurezza attiva.

Immettere la password di rete del punto di accesso (o router).

- 13** Viene visualizzata la finestra che mostra l'impostazione della rete wireless. Verificare le impostazioni e fare clic su **Avanti**.



- L'opzione Wi-Fi Direct compare sullo schermo solo se la stampante supporta tale funzionalità.
- È possibile avviare la creazione di Wi-Fi Direct mediante Samsung Easy Printer Manager (vedere "Impostazione di Wi-Fi Direct" a pagina 118).
- **Nome Wi-Fi Direct:** Il nome Wi-Fi Direct predefinito è un nome modello con una lunghezza massima di 22 caratteri.
- **Impostazione password** è una stringa numerica compresa tra 8 e 64 caratteri.

- 14** Verrà visualizzata la finestra **Impostazione rete wireless completata**. Fare clic su **Avanti**.

- 15** Dopo aver completato l'impostazione della rete wireless, scollegare il cavo USB tra computer e apparecchio. Fare clic su **Avanti**.

Impostazione di rete wireless

Punto di accesso senza cavo USB (consigliato)

Elementi da preparare

- Mac abilitato al WiFi con Mac OS 10.7 o superiore e un punto di accesso (router)
- CD del software in dotazione con il dispositivo
- Dispositivo dotato di interfaccia di rete wireless

1 Assicurarsi che il dispositivo sia collegato al computer e sia acceso.

2 Inserire il CD del software in dotazione nell'unità CD-ROM.

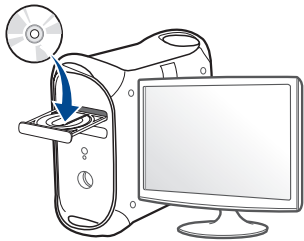

3 Fare doppio clic sull'icona del CD-ROM visualizzata sulla scrivania del Mac.

- Per Mac OS X 10.8, fare doppio clic sull'icona CD-ROM visualizzata nel **strumento di ricerca**.

4 Fare doppio clic sulla cartella **MAC_Installer** > icona **Installer OS X**.

5 Fare clic su **Continua**.

6 Leggere l'accordo di licenza e fare clic su **Continua**.

7 Fare clic su **Accetto** per accettare l'accordo di licenza.

8 Fare clic su **Installa**. Verranno installati tutti i componenti necessari per le operazioni del dispositivo.

Selezionando **Personalizza**, è possibile scegliere i singoli componenti da installare.

9 Immettere la password e fare clic su **OK**.

10 Selezionare **Configurazione della rete wireless** in **Tipo di connessione stampante** e fare clic su **Continua**.



Impostazione di rete wireless

- 11** Se viene visualizzata la schermata **Impostazioni wireless**, selezionare **Utilizzando una connessione wireless diretta** e fare clic su **Avanti**.

Se la schermata non viene visualizzata, passare al punto 13.



- Se viene visualizzata la schermata riportata di seguito, premere il pulsante  (WPS) dal pannello di controllo entro 2 minuti.



- 12** Quando la configurazione della rete wireless è completa, fare clic su **Avanti**.

- 13** Al termine dell'installazione, fare clic su **Chiudi**.

Impostazione di rete wireless

Ad hoc tramite cavo USB

Se non si dispone di un punto di accesso, è comunque possibile collegare l'apparecchio in modalità wireless al computer impostando una rete wireless Ad-Hoc seguendo le istruzioni riportate qui sotto.

Elementi da preparare

- Computer connesso in rete
- CD del software in dotazione con il dispositivo
- Dispositivo dotato di interfaccia di rete wireless
- Cavo USB

Creazione della rete Ad-Hoc in Mac

- 1 Assicurarsi che il dispositivo sia collegato al computer e sia acceso.
- 2 Inserire il CD del software in dotazione nell'unità CD-ROM.

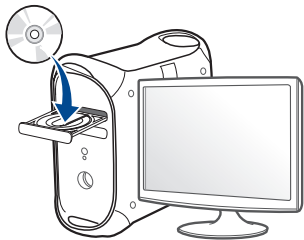

- 3 Fare doppio clic sull'icona del CD-ROM visualizzata sulla scrivania del Mac.
 - Per Mac OS X 10.8, fare doppio clic sull'icona CD-ROM visualizzata nel **strumento di ricerca**.
- 4 Fare doppio clic sulla cartella **MAC_Installer** > icona **Installer OS X**.
- 5 Fare clic su **Continua**.
- 6 Leggere l'accordo di licenza e fare clic su **Continua**.
- 7 Fare clic su **Accetto** per accettare l'accordo di licenza.
- 8 Fare clic su **Installa**. Verranno installati tutti i componenti necessari per le operazioni del dispositivo.

Selezionando **Personalizza**, è possibile scegliere i singoli componenti da installare.
- 9 Immettere la password e fare clic su **OK**.

Impostazione di rete wireless

- 10 Selezionare **Configurazione della rete wireless** in **Tipo di connessione stampante** e fare clic su **Continua**.



- 11 Al termine della ricerca viene visualizzato un elenco di reti wireless rilevate dal dispositivo. Fare clic su **Impostazione avanzata**.



- **Immettere il nome della rete wireless:** Immettere il SSID (per il SSID viene fatta distinzione tra maiuscole e minuscole).
- **Modalità operativa:** Selezionare Ad-Hoc.
- **Canale:** Selezionare il canale (**Impostazione auto** oppure da 2412 MHz a 2467 MHz).
- **Autenticazione:** selezionare un tipo di autenticazione.
Sistema aperto: l'autenticazione non viene utilizzata e la crittatura può essere utilizzata o meno, a seconda delle necessità di sicurezza dei dati.
Chiave cond.: viene utilizzata l'autenticazione. Un dispositivo che dispone della chiave WEP corretta può accedere alla rete.
- **Crittatura:** Selezionare la crittografia (Nessuna, WEP64, WEP128).
- **Password di rete:** Immettere il valore della password di rete per la crittografia.
- **Conferma chiave di rete:** Confermare il valore della password di rete per la crittografia.
- **Indice chiave WEP:** Se si sta usando la crittografia WEP, selezionare l'**Indice chiave WEP**.

La finestra di sicurezza della rete wireless viene visualizzata quando per la rete ad-hoc sono attive impostazioni di sicurezza.

Selezionare l'autenticazione **Sistema aperto** o **Chiave condivisa** e fare clic su **Avanti**.

- WEP (Wired Equivalent Privacy) è un protocollo di sicurezza che impedisce l'accesso non autorizzato alla rete wireless. Il WEP codifica la porzione di dati di ciascun pacchetto scambiato sulla rete wireless utilizzando una chiave di crittografia WEP a 64 bit o 128 bit.

Impostazione di rete wireless

- 12** Viene visualizzata la finestra che mostra l'impostazione della rete wireless. Verificare le impostazioni e fare clic su **Avanti**.



Prima di immettere l'indirizzo IP per il dispositivo, è necessario conoscere le informazioni relative alla configurazione di rete del computer. Se la configurazione di rete del computer è impostata su DHCP, anche la configurazione della rete wireless deve essere DHCP. Analogamente, se la configurazione di rete del computer è impostata su Statico, anche la configurazione della rete wireless deve essere impostata su Statico.

Se il computer è impostato su DHCP e si desidera utilizzare la configurazione di rete wireless di tipo statico, è necessario contattare l'amministratore di rete per ottenere l'indirizzo IP statico.

- **Per il metodo DHCP:**

Se l'indirizzo IP viene assegnato con il metodo DHCP, verificare che DHCP sia visualizzato nella finestra **Conferma impostazione rete wireless**. Tuttavia, se viene visualizzato Statico, fare clic su **Cambia TCP/IP** per cambiare il metodo di assegnazione in **Ricevi automaticamente indirizzo IP (DHCP)**.

- **Per il metodo Statico:**

Se l'indirizzo IP viene assegnato con il metodo Statico, verificare che l'opzione Statico sia visualizzata nella finestra **Conferma impostazione rete wireless**. Tuttavia, se viene visualizzato DHCP, fare clic su **Cambia TCP/IP** per immettere l'indirizzo IP e gli altri valori per configurare l'apparecchio in rete.

Ad esempio,

Se le informazioni di rete del computer sono:

- Indirizzo IP: 169.254.133.42
- Maschera sottorete: 255.255.0.0

Le informazioni di rete del dispositivo dovrebbero essere:

- Indirizzo IP: 169.254.133.43
- Maschera sottorete: 255.255.0.0 (utilizzare la subnet mask del computer)
- Gateway: 169.254.133.1

- 13** Quando compare la finestra che conferma la connessione del cavo di rete, scollegare il cavo di rete e fare clic su **Avanti**.

Se il cavo di rete è collegato, durante la configurazione della rete wireless potrebbe essere problematico trovare la macchina.

- 14** La connessione alla rete wireless avviene in base alla configurazione di rete.

- 15** L'impostazione rete wireless è stata completata. Al termine dell'installazione, fare clic su **Esci**.



Dopo aver completato la connessione alla rete wireless, è necessario installare il driver dell'apparecchio per stampare da un'applicazione (vedere "Installazione per Mac" a pagina 85).

Impostazione di rete wireless

Attivazione/disattivazione della rete Wi-Fi

- 1 Verificare che il cavo di rete sia collegato al dispositivo. In caso contrario, collegare il dispositivo con un cavo di rete standard.
- 2 Avviare un browser Web, ad esempio Internet Explorer, Safari o Firefox, e immettere il nuovo indirizzo IP del dispositivo nella finestra del browser.

Ad esempio,

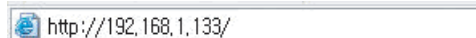

- 3 Fare clic su **Accesso** nell'angolo superiore destro del sito Web SyncThru™ Web Service.
- 4 Digitare **ID** e **Password**, quindi fare clic su **Accesso**.
 - **ID: admin**
 - **Password: sec00000**
- 5 Quando viene visualizzata la finestra **SyncThru™ Web Service**, fare clic su **Impostazioni di rete**.
- 6 Fare clic su **Wireless > Personalizza**.
È possibile anche attivare/disattivare la rete Wi-Fi.

Impostazione di Wi-Fi Direct per stampa mobile

Wi-Fi Direct è un metodo di connessione peer to peer per stampanti e dispositivi mobili facile da installare che offre una connessione sicura e prestazioni migliori rispetto alla modalità ad-hoc.

Con Wi-Fi Direct, è possibile connettere la stampante a una rete Wi-Fi Direct e contemporaneamente collegarsi a un punto di accesso. Inoltre è possibile utilizzare contemporaneamente una rete cablata e una rete Wi-Fi e in tal modo diversi utenti possono accedere alla stampante ed eseguire stampe su entrambe le reti.



- Mediante la connessione Wi-Fi Direct del dispositivo mobile non è possibile collegarsi a Internet.
- I protocolli supportati potrebbero risultare diversi da quelli del modello in uso, tuttavia Wi-Fi Direct NON supporta i servizi SLP, IPv6, filtraggio rete, IPSec e WINS.
- È possibile collegare mediante Wi-Fi Direct fino a quattro dispositivi mobili.

Impostazione di rete wireless

Impostazione di Wi-Fi Direct

Per abilitare la funzione Wi-Fi Direct è possibile utilizzare uno dei metodi seguenti.

Dal computer connesso mediante cavo USB (consigliato)

- Quando l'installazione dei driver è stata completata, è possibile installare Samsung Easy Printer Manager e apportare modifiche in Wi-Fi Direct.



Samsung Easy Printer Manager è disponibile solo per utenti con sistema operativo Windows e Mac OS.

- Dal menu **Avvio** selezionare **Programmi** o **Tutti i programmi** > **Samsung Printers** > Samsung Easy Printer Manager > **Impostazioni dispositivo** > **Rete**.
 - **Attiva/Disattiva Wi-Fi Direct**: Selezionare **Accesa** per attivare la funzione.
 - **Nome dispositivo**: immettere il nome della stampante per cercarla in una rete wireless. Per impostazione predefinita, il nome del dispositivo è un nome modello.

- **Indirizzo IP**: immettere l'indirizzo IP della stampante. Tale indirizzo è solo per la rete locale e non per la rete cablata o wireless dell'infrastruttura. Si consiglia di utilizzare l'indirizzo IP locale predefinito (un indirizzo IP locale predefinito della stampante per Wi-Fi Direct è 192.168.3.1)
- **Proprietario gruppo**: attivare questa opzione per assegnare la stampante a un proprietario del gruppo Wi-Fi Direct. Il **Proprietario gruppo** ha funzioni simili ad un punto di accesso wireless. Consigliamo di attivare questa opzione.
- **Password di rete**: se la stampante è un **Proprietario gruppo**, è necessaria una **Password di rete** per consentire ad altri dispositivi mobili di connettersi alla stampante. È possibile impostare una password di rete personale oppure utilizzare quella generata casualmente per impostazione predefinita.

Impostazione del dispositivo mobile

- Dopo aver impostato Wi-Fi Direct dalla stampante, consultare il manuale utente del dispositivo mobile utilizzato per impostare il relativo Wi-Fi Direct.
- Dopo aver impostato Wi-Fi Direct, è necessario scaricare l'applicazione per la stampa mobile, ad esempio, stampante Samsung Mobile, per stampare dallo smartphone.

Impostazione di rete wireless



- Una volta trovata la stampante alla quale connettersi dal dispositivo mobile, selezionarla. Il LED della stampante inizierà a lampeggiare. Premere il pulsante WPS della stampante per stabilire la connessione con il dispositivo mobile.
- Se il dispositivo mobile non supporta il WPS, è necessario immettere la "Password di rete" della stampante invece di premere il pulsante WPS.

Sol problemi

Problemi durante la configurazione o l'installazione del driver

Stampanti non trovate

- È possibile che il dispositivo non sia acceso. Accendere il computer e il dispositivo.
- Il cavo USB non è collegato tra computer e dispositivo. Collegare il dispositivo al computer utilizzando il cavo USB.
- Il dispositivo non supporta la rete wireless. Verificare nella Guida dell'utente del dispositivo compresa nel CD del software fornito con il dispositivo e preparare un dispositivo di rete wireless.

Errore di connessione - SSID non trovato

- Il dispositivo non è in grado di trovare il nome di rete (SSID) selezionato o immesso dall'utente. Verificare il nome di rete (SSID) sul punto di accesso e ritentare la connessione.
- Il punto di accesso non è acceso. Accendere il punto di accesso.

Errore di connessione - Protezione non valida

- Protezione non configurata correttamente. Verificare la sicurezza configurata su punto di accesso e dispositivo.

Errore di connessione - Errore collegamento generale

- Il computer non riceve segnali dal dispositivo. Controllare il cavo USB e l'alimentazione del dispositivo.

Errore di connessione - Rete cablata collegata

- Il dispositivo è connesso tramite cavo di rete. Rimuovere il cavo di rete dal dispositivo.

Errore di connessione - Assegnazione indirizzo IP

- Spegner e riaccendere il punto di accesso (o router wireless), il dispositivo.

Impostazione di rete wireless

Errore collegamento PC

- L'indirizzo di rete configurato non è in grado di connettere computer e dispositivo.

- Per ambiente di rete DHCP

La stampante riceve l'indirizzo IP automaticamente (DHCP) quando il computer è configurato su DHCP.



Se la stampa del lavoro non funziona in modalità DHCP, il problema può essere causato dalla modifica automatica dell'indirizzo IP. Confrontare l'indirizzo IP del prodotto con quello della porta della stampante.

Per effettuare il confronto:

- 1 Stampare il rapporto di rete informativo della stampante e controllare l'indirizzo IP (vedere "Stampa del rapporto di configurazione della rete" a pagina 91).
- 2 Controllare l'indirizzo IP della porta dal computer.
 - a Fare clic sul menu **Avvio** di Windows.
 - In Windows 8, da **Charms(Accesso)**, selezionare **Cerca > Impostazioni**.
 - b Per Windows XP/Server 2003, selezionare **Stampanti e fax**.
 - Per Windows Server 2008/Vista, selezionare **Pannello di controllo > Hardware e suoni > Stampanti**.
 - Per Windows Server 2008 R2, selezionare **Pannello di controllo > Hardware > Dispositivi e stampanti**.
 - Per Windows 7/Windows 8, selezionare **Pannello di controllo > Dispositivi e stampanti**.
 - c Fare clic con il tasto destro del mouse sul dispositivo.

- d Per Windows XP/2003/2008/Vista, premere **Proprietà**.

Per Windows 7/Windows 8 o Windows Server 2008 R2, nei menu di scelta rapida, selezionare **Proprietà stampante**.

Se la voce **Proprietà stampante** è contrassegnata dal simbolo ►, è possibile selezionare altri driver di stampa per la stampante selezionata.

- e Fare clic sulla scheda **Porta**.

- f Fare clic sul pulsante **Configurare porta...**

- g Verificare che il **Nome stampante** o l'**Indirizzo IP**: è l'indirizzo IP nel foglio di configurazione di rete.

- 3 Cambiare l'indirizzo IP della porta della stampante se è diverso da quello indicato nel rapporto di rete informativo.

Se si desidera utilizzare il CD di installazione del software per modificare l'IP della porta, effettuare il collegamento a una stampante di rete. Ricollegare, quindi, l'indirizzo IP.

- Per ambiente di rete Statico

Il dispositivo utilizza l'indirizzo statico quando il computer è configurato con indirizzo statico.

Ad esempio,

Se le informazioni di rete del computer sono:

- Indirizzo IP: 169.254.133.42
- Maschera sottorete: 255.255.0.0

Dopodiché, le informazioni di rete del dispositivo dovrebbero essere le seguenti:

- Indirizzo IP: 169.254.133.43
- Maschera sottorete: 255.255.0.0 (utilizzare la subnet mask del computer)
- Gateway: 169.254.133.1

Impostazione di rete wireless

Altri problemi

Se si verificano dei problemi nell'uso del dispositivo in rete, verificare quanto segue.



Per informazioni sul punto di accesso (o il router wireless), consultare la relativa guida dell'utente.

- Non è possibile abilitare reti cablate e wireless contemporaneamente.
- È possibile che il computer, il punto di accesso (o router wireless) o il dispositivo non siano accesi.
- Verificare la ricezione wireless nell'area in cui si trova il dispositivo. Se il router è distante dall'apparecchio, oppure se è presente un ostacolo, si potrebbero avere delle difficoltà a ricevere il segnale.
- Spegnerne e riaccendere il punto di accesso (o router wireless), il dispositivo e il computer. Talvolta spegnendo e riaccendendo è possibile ripristinare la comunicazione di rete.
- Verificare se il software firewall (V3 o Norton) sta bloccando la comunicazione.

Se il computer e l'apparecchio sono connessi alla stessa rete ma non si rilevano, probabilmente il software firewall sta bloccando la comunicazione. Fare riferimento alla guida per l'utente del software per disattivarlo e tentare di cercare di nuovo il dispositivo.

- Controllare se l'indirizzo IP del dispositivo è assegnato correttamente. Stampando il rapporto di configurazione della rete è possibile controllare l'indirizzo IP.
- Controllare se il punto di accesso (o router wireless) dispone di un sistema di sicurezza configurato (password). Se dispone di una password, rivolgersi all'amministratore del punto di accesso (o router wireless).
- Controllare l'indirizzo IP dell'apparecchio. Reinstallare il driver del dispositivo e modificare le impostazioni per eseguire il collegamento al dispositivo nella rete. Per via delle caratteristiche di DHCP, l'indirizzo IP allocato può cambiare se il dispositivo non viene usato per un lungo periodo di tempo o se il punto di accesso è stato resettato.

Registrare l'indirizzo MAC del componente durante la configurazione del server DHCP sul punto di accesso (o sul router wireless). In seguito sarà sempre possibile utilizzare l'indirizzo IP associato all'indirizzo MAC. È possibile identificare l'indirizzo MAC del dispositivo stampando un rapporto di configurazione di rete (vedere “Stampa del rapporto di configurazione della rete” a pagina 91).

- Verificare l'ambiente wireless. Potrebbe non essere possibile connettersi alla rete in un ambiente in cui sia necessario digitare una informazione utente prima di collegarsi al punto di accesso (o router wireless).
- Questo dispositivo supporta solo l'IEEE 802.11 b/g/n e Wi-Fi. Altri tipi di comunicazioni wireless (ad es., Bluetooth) non sono supportati.
- Quando si usa la modalità Ad-hoc, per sistemi operativi quali Windows Vista, potrà essere necessario impostare la connessione wireless ogni volta in cui si usa l'apparecchio wireless.

Impostazione di rete wireless

- Non è possibile utilizzare contemporaneamente la modalità Infrastruttura e la modalità ad-hoc per dispositivi di rete wireless Samsung.
- Il dispositivo si trova all'interno del raggio di azione della rete wireless.
- Il dispositivo si trova lontano da ostacoli che potrebbero bloccare il segnale wireless.

Rimuovere eventuali oggetti metallici tra il punto di accesso (o router wireless) e il dispositivo.

Assicurarsi che il dispositivo e il punto di accesso wireless (o router wireless) non siano separati da pali, pareti o colonne portanti contenenti metalli o cemento.

- Il dispositivo si trova lontano da altri dispositivi elettronici che potrebbero interferire con il segnale wireless.
Molti dispositivi possono interferire con il segnale wireless, compresi i forni a microonde e alcuni dispositivi Bluetooth.
- Ogni volta che la configurazione del punto di accesso (o del router wireless) cambia, è necessario eseguire nuovamente l'impostazione della rete wireless del componente.
- Con **Wi-Fi Direct** è possibile collegare fino a 3 dispositivi.
- Quando **WI-FI Direct** è **Attivato**, questo dispositivo supporta solo IEEE 802.11b/g.
- Se il punto di accesso è impostato per funzionare solo con lo standard 802.11n, potrebbe non essere collegato alla macchina.

Samsung Mobile Print

Cos'è Samsung Mobile Print?

Samsung Mobile Print è un'applicazione gratuita che consente di stampare foto, documenti e pagine Web direttamente dallo smartphone o dal tablet. **Samsung Mobile Print** non solo è compatibile con gli smartphone Android e iOS ma anche con gli iPod Touch e i computer tablet. Collega un dispositivo mobile a una stampante Samsung connessa in rete mediante un punto di accesso Wi-Fi. Non occorre installare altri driver o eseguire la configurazione di rete. È sufficiente installare l'applicazione **Samsung Mobile Print** che rileverà automaticamente le stampanti Samsung compatibili. Oltre alla stampa di foto, pagine Web e PDF è supportata anche la scansione. Disponendo di una stampante multifunzione Samsung, è possibile acquisire qualunque documento in formato JPG, PDF o PNG e visualizzarlo in modo rapido e facile sul dispositivo mobile.

Download di Samsung Mobile Print

Per scaricare **Samsung Mobile Print**, selezionare l'application store (Samsung Apps, Play Store, App Store) dal dispositivo mobile ed eseguire la ricerca di "**Samsung Mobile Print**". È inoltre possibile visitare iTunes per i dispositivi Apple sul computer.



Android



iOS

SO mobile supportato

- SO Android 2.1 o successivo
- iOS 4.0 o successivo

Dispositivi supportati

- **iOS 4.0 o successivo:** iPod Touch, iPhone, iPad
- **Android 2.3 o successivo:** Dispositivi mobili Galaxy series e Android

Uso della funzionalità NFC

La stampante NFC (Near Field Communication) consente di stampare/digitalizzare direttamente dal telefono cellulare semplicemente tenendo il telefono cellulare sopra il tag NFC sulla stampante. Non è necessario installare driver di stampa o collegarsi a un punto di accesso. Basta avere un telefono cellulare supportato da NFC. Per utilizzare questa funzione, è necessario che sul telefono cellulare sia installata l'app Samsung Mobile Print.



- Il riconoscimento NFC può non funzionare correttamente a causa del materiale della cover del cellulare.
- La velocità di trasmissione può differire in base al cellulare utilizzato.

Requisiti

- Abilitazione NFC e Wi-Fi Direct, app Mobile Print installata sul telefono cellulare con sistema operativo Android OS 4.0 o superiore.



Solo Android OS 4.1 o superiore consentono l'abilitazione automatica della funzione Wi-Fi Direct sul telefono cellulare quando si abilita la funzione NFC. Raccomandiamo di aggiornare il telefono cellulare a Android OS 4.1 o superiore per usare la funzione NFC.

- Stampante con funzione Wi-Fi Direct. La funzione Wi-Fi Direct è abilitata per impostazione predefinita.

Stampa di

- 1 Controllare che le funzioni NFC e Wi-Fi Direct siano abilitate sul telefono cellulare e che la funzione Wi-Fi Direct sia abilitata sulla stampante (vedere "Impostazione di Wi-Fi Direct" a pagina 118).
- 2 Impostare il tag dell'antenna NFC del cellulare (si trova di solito sulla parte posteriore del telefono) sul tag NFC (NFC) sulla stampante. Attendere alcuni secondi per l'avvio dell'app Samsung Mobile Print.

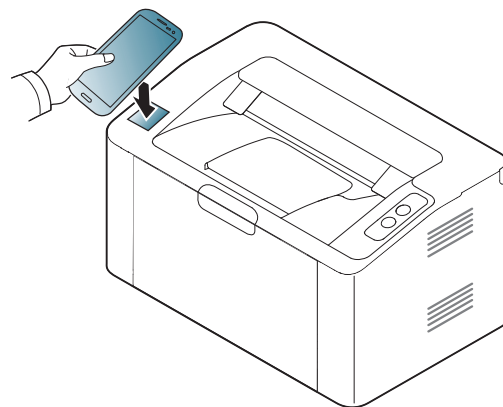

Uso della funzionalità NFC



- Per alcuni cellulari, l'antenna NFC può non trovarsi sul retro del cellulare. Controllare la posizione dell'antenna NFC sul telefono prima di impostare il tag.
- Se viene visualizzato un messaggio di errore relativo al numero PIN modificato, inserire un numero PIN modificato e premere OK. Seguire le istruzioni visualizzate sulla schermata app per aggiornare il numero PIN.
- Se l'app Samsung Mobile Print non è installata sul telefono cellulare, questo si collega automaticamente alla pagina di download dell'app Samsung Mobile Print. Scaricare l'app e riprovare.

3

Selezionare il contenuto che si desidera stampare.

Se necessario, modificare l'opzione di stampa premendo .

4

Impostare il tag dell'antenna NFC del cellulare (si trova di solito sulla parte posteriore del telefono) sul tag NFC () sulla stampante.

Attendere alcuni secondi che il telefono cellulare si colleghi alla stampante.

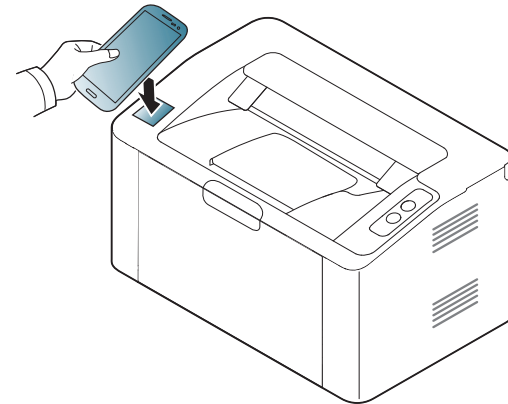

- Per alcuni cellulari, l'antenna NFC può non trovarsi sul retro del cellulare. Controllare la posizione dell'antenna NFC sul telefono prima di impostare il tag.
- Se viene visualizzato un messaggio di errore relativo al numero PIN modificato, inserire un numero PIN modificato e premere OK. Seguire le istruzioni visualizzate sulla schermata app per aggiornare il numero PIN.

5

La stampante avvia la stampa.

Google Cloud Print™

Google Cloud Print™ è un servizio che consente di stampare da smartphone, tablet o qualunque altro dispositivo collegato al Web. Registrando il proprio account Google con la stampante, è possibile utilizzare immediatamente il servizio Google Cloud Print™. È possibile stampare documenti o e-mail con Chrome OS, il browser Chrome o un'applicazione Gmail™/Google Docs™ presenti sul proprio dispositivo mobile senza dover installare il driver della stampante sul dispositivo mobile. Fare riferimento al sito Web Google (<http://www.google.com/cloudprint/learn/> o <http://support.google.com/cloudprint>) per ulteriori informazioni su Google Cloud Print™.

Registrazione dell'account Google per la stampante



- Accertarsi che la stampante sia accesa e collegata a una rete cablata o wireless con accesso a Internet.
- Se non si dispone di un account Google occorre crearlo.

- 1 Aprire il browser Chrome.
- 2 Accedere a www.google.com.
- 3 Accedere al sito Web Google con il proprio indirizzo Gmail™.

- 4 Immettere l'indirizzo IP della stampante nel campo dell'indirizzo e premere Invio o fare clic su **Vai**.
- 5 Fare clic su **Accesso** nell'angolo superiore destro del sito Web SyncThru™ Web Service.
- 6 Se è la prima volta che si esegue il login a **SyncThru™ Web Service**, è necessario accedere come amministratore. Immettere l'**ID** e la **password** riportati di seguito. Per motivi di sicurezza, si consiglia di cambiare la password.
 - **ID: admin**
 - **Password: sec00000**



Se l'ambiente di rete utilizza un server proxy, configurare il numero di porta e l'IP del proxy da **Impostazioni > Impostazioni di rete > Google Cloud Print > Impostazione proxy**. Per ulteriori informazioni, rivolgersi al fornitore del servizio di rete o all'amministratore di rete.

- 7 Quando si apre la finestra **SyncThru™ Web Service**, fare clic su **Impostazioni > Impostazioni di rete > Google Cloud Print**.
- 8 Immettere il nome e la descrizione della stampante.
- 9 Fare clic su **Registra**.
Viene visualizzata la finestra popup di conferma.

Google Cloud Print™



Se nel browser è impostato il blocco popup, la finestra di conferma non appare. Consentire al sito di visualizzare i popup.

10 Fare clic su **Termina registrazione stampante**.

11 Fare clic su **Gestisci stampanti**.

A questo punto la stampante è registrata nel servizio Google Cloud Print™.

I dispositivi abilitati per Google Cloud Print™ verranno visualizzati nell'elenco.

Stampa con Google Cloud Print™

La procedura di stampa varia a seconda dell'applicazione o del dispositivo utilizzato. È possibile visualizzare l'elenco delle applicazioni che supportano il servizio Google Cloud Print™.



Accertarsi che la stampante sia accesa e collegata a una rete cablata o wireless con accesso a Internet.

Stampa dall'applicazione installata sul dispositivo mobile

I passaggi seguenti sono un esempio d'uso dell'applicazione Google Docs™ dai telefoni cellulari Android.

1 Installare l'applicazione Cloud Print sul telefono cellulare.





Se l'applicazione non è installata, scaricarla da un app store, ad esempio Android Market o App Store.

2 Accedere all'applicazione Google Docs™ dal proprio telefono cellulare.

3 Toccare il pulsante delle opzioni  del documento da stampare.

Google Cloud Print™

- 4 Toccare il pulsante di invio .
- 5 Toccare il pulsante Cloud Print .
- 6 Impostare le opzioni di stampa desiderate.
- 7 Toccare **Click here to Print**.

Stampa dal browser Chrome

Di seguito si riporta un esempio di utilizzo del browser Chrome.

- 1 Lanciare Chrome.
- 2 Aprire il documento o l'e-mail da stampare.
- 3 Fare clic sull'icona a forma di chiave  nell'angolo superiore destro del browser.
- 4 Fare clic su **Stampa**. Viene visualizzata una nuova scheda per la stampa.
- 5 Selezionare **Stampa con Google Cloud Print**.
- 6 Fare clic sul pulsante **Stampa**.

AirPrint



Solo gli apparecchi omologati per AirPrint possono utilizzare la funzionalità AirPrint. Verificare la presenza del marchio di omologazione AirPrint nella confezione dell'apparecchio.



AirPrint consente di stampare in modalità wireless direttamente da iPhone, iPad e iPod touch con l'ultima versione di iOS.

Impostazione di AirPrint

Per utilizzare la funzione **AirPrint** sono necessari i protocolli Bonjour(mDNS) e IPP. È possibile attivare la funzione **AirPrint** con uno dei seguenti metodi.

- 1 Verificare che l'apparecchio sia collegato alla rete.
- 2 Avviare un browser Web, ad esempio Internet Explorer, Safari o Firefox, e immettere il nuovo indirizzo IP del dispositivo nella finestra del browser.

Ad esempio,

 http://192.168.1.133/

- 3 Fare clic su **Accesso** nella parte superiore destra del sito Web SyncThru™ Web Service.

- 4 Digitare **ID** e **Password**, quindi fare clic su **Accesso**. Immettere l'ID e la password seguenti. Per motivi di sicurezza, si consiglia di cambiare la password.

- **ID: admin**
- **Password: sec00000**

- 5 Quando viene visualizzata la finestra SyncThru™ Web Service, fare clic su **Impostazioni > Impostazioni di rete**.

- 6 Fare clic su **Raw TCP/IP, LPR, IPP o mDNS**.
È possibile attivare il protocollo IPP o mDNS.

Stampa tramite AirPrint

Il manuale dell'iPad, ad esempio, fornisce le seguenti istruzioni:

- 1 Aprire l'e-mail, la foto, la pagina Web o il documento che si desidera stampare.
- 2 Toccare l'icona dell'azione ()
- 3 Selezionare il **nome del driver della stampante** e il menu dell'opzione da impostare.
- 4 Toccare il pulsante **Stampa**. Stampare.



Annullamento del lavoro di stampa: per annullare il lavoro di stampa o visualizzare il riepilogo di stampa, fare clic sull'icona del centro di stampa () nell'area multitasking. È possibile fare clic su Annulla nel centro di stampa.



3. Funzioni speciali

Questo capitolo illustra le funzioni speciali di stampa.

- **Regolazione dell'altitudine** 132
- **Modifica delle impostazioni di stampa predefinite** 133
- **Impostazione del dispositivo come predefinito** 134
- **Uso delle funzioni di stampa avanzate** 135
- **Stampa con Mac** 142
- **Stampa in Linux** 144



Le procedure indicate in questo capitolo sono riferite principalmente a Windows 7.

Regolazione dell'altitudine

La qualità di stampa è influenzata dalla pressione atmosferica, che è determinata dall'altezza sul livello del mare a cui si trova l'apparecchio. Le seguenti informazioni descriveranno dettagliatamente la procedura di impostazione dell'apparecchio per ottenere la migliore qualità di stampa.

Prima di effettuare le impostazioni, stabilire a quale altitudine ci si trova.

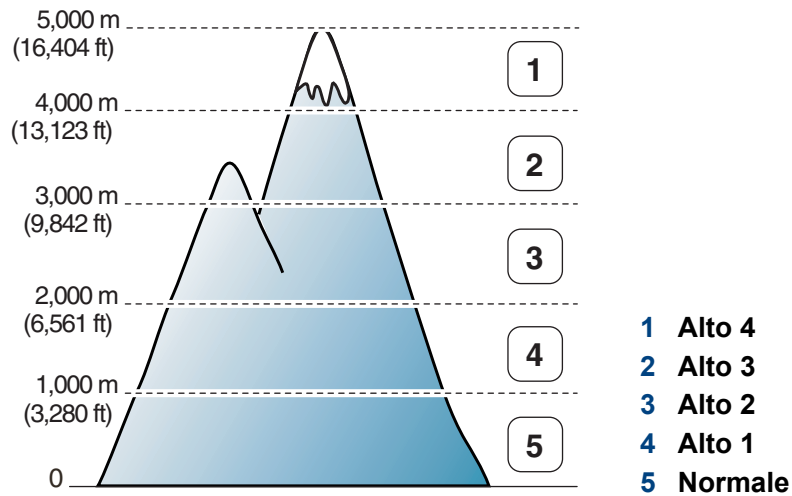

- Per gli utenti di Windows e Mac, vedere “Impostazioni dispositivo” a pagina 156.



Se il dispositivo è connesso alla rete, è possibile impostare l'altitudine tramite SyncThru™ Web Service (vedere “Utilizzo di SyncThru™ Web Service” a pagina 151).

Modifica delle impostazioni di stampa predefinite

- 1 Fare clic sul menu **Avvio** di Windows.
 - In Windows 8, da **Charms(Accesso)**, selezionare **Cerca > Impostazioni**.
- 2 Per Windows XP/Server 2003, selezionare **Stampanti e fax**.
 - Per Windows Server 2008/Vista, selezionare **Pannello di controllo > Hardware e suoni > Stampanti**.
 - Per Windows Server 2008 R2, selezionare **Pannello di controllo > Hardware > Dispositivi e stampanti**.
 - Per Windows 7/Windows 8, selezionare **Pannello di controllo > Dispositivi e stampanti**.
- 3 Fare clic con il pulsante destro del mouse sul dispositivo.
- 4 Per Windows XP/Server 2003/Server 2008/Vista, selezionare **Preferenze stampa**.

Per Windows 7/Windows 8 o Windows Server 2008 R2, dal menu contestuale selezionare **Preferenze stampa**.



Se accanto all'opzione **Preferenze stampa** è presente il simbolo ►, è possibile selezionare altri driver della stampante collegati con la stampante selezionata.



Se si desidera cambiare le impostazioni per ogni lavoro di stampa, cambiarle in **Preferenze stampa**.

- 5 Modificare le impostazioni in ciascuna scheda.
- 6 Fare clic su **OK**.

Impostazione del dispositivo come predefinito

- 1 Fare clic sul menu **Avvio** di Windows.
 - In Windows 8, da **Charms(Accesso)**, selezionare **Cerca > Impostazioni**.
- 2 Per Windows XP/Server 2003, selezionare **Stampanti e fax**.
 - Per Windows Server 2008/Vista, selezionare **Pannello di controllo > Hardware e suoni > Stampanti**.
 - Per Windows Server 2008 R2, selezionare **Pannello di controllo > Hardware > Dispositivi e stampanti**.
 - Per Windows 7/Windows 8, selezionare **Pannello di controllo > Dispositivi e stampanti**.
- 3 Selezionare il dispositivo.
- 4 Fare clic con il tasto destro del mouse sul dispositivo e selezionare **Imposta come stampante predefinita**.



Per Windows 7/Windows 8 o Windows Server 2008 R2, se accanto all'opzione **Imposta come stampante predefinita** è presente ►, è possibile selezionare altri driver della stampante collegati alla stampante.

Uso delle funzioni di stampa avanzate



- **Driver della stampante XPS:** consente di stampare formati di file XPS.
 - Il driver della stampante XPS può essere installato solo su un sistema operativo Windows Vista o successivo.
 - Installare la memoria opzionale qualora non si riesca a stampare un lavoro XPS a causa dell'insufficienza di memoria della stampante.
 - Per i modelli il cui driver XPS è fornito sul sito Web Samsung, visitare <http://www.samsung.com> > trova il prodotto > Supporto o Download.

2 Fare clic su **Stampa**.

3 Inserire il percorso di destinazione e il nome di file, quindi fare clic su **OK**.

Ad esempio **c:\Temp\nome file**.



Se si inserisce solo il nome file, il file viene automaticamente salvato in **Documenti Documents and Settings**, o **Utenti**. La cartella di salvataggio può variare a seconda del sistema operativo o dell'applicazione utilizzati.

Stampa su un file (PRN)

A volte può essere necessario salvare i dati di stampa come file.

1 Selezionare la casella **Stampa su file** nella finestra **Stampa**.

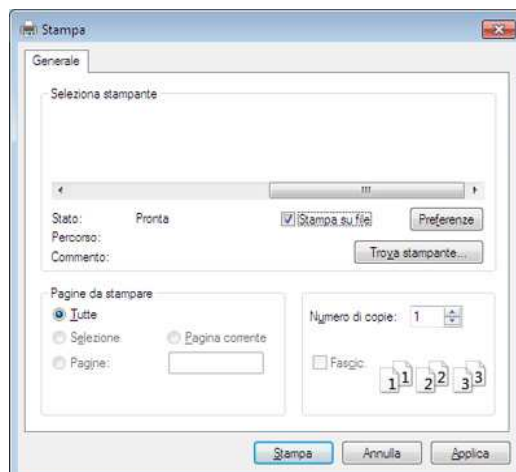

Uso delle funzioni di stampa avanzate

Descrizione delle funzioni speciali di stampa

Il dispositivo permette di utilizzare funzioni di stampa avanzate.





Per sfruttare le funzioni offerte dal driver della stampante, fare clic su **Proprietà** oppure su **Preferenze** nella finestra **Stampa** dell'applicazione per modificare le impostazioni di stampa. Il nome dell'apparecchio visualizzato nella finestra delle proprietà della stampante potrebbe variare in funzione dell'apparecchio in uso.



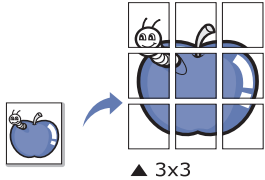
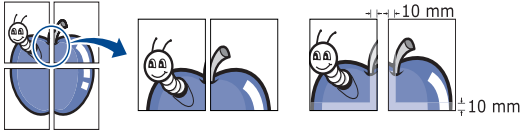
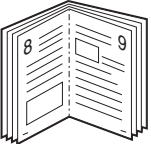

- A seconda delle opzioni o dei modelli, alcuni menu potrebbero non essere visualizzati nel display. In tal caso, non sono applicabili al dispositivo.
- Selezionare **Guida** o fare clic sul pulsante  nella finestra oppure premere **F1** sulla tastiera e fare clic sull'opzione di cui si desidera ricevere informazioni (vedere "Utilizzo della Guida" a pagina 37).

Elemento	Descrizione
Più pagine per facciata 	Seleziona il numero delle pagine da stampare su un singolo foglio di carta. Per stampare più di una pagina per foglio, il formato delle pagine verrà ridotto e le pagine verranno disposte nell'ordine specificato. È possibile stampare fino a 16 pagine su un foglio.

Uso delle funzioni di stampa avanzate

Elemento	Descrizione
<p data-bbox="51 312 271 347">Stampa poster</p> 	<p data-bbox="465 272 2190 347">Stampa un documento a pagina singola su 4 (Poster 2x2), 9 (Poster 3x3) o 16 (Poster 4x4) fogli di carta, al fine di incollare insieme i fogli per formare un documento con il formato di un poster.</p> <p data-bbox="465 368 2107 443">Selezionare il valore Sovrapposizione poster. Specificare Sovrapposizione poster in millimetri o pollici selezionando il pulsante di opzione nella parte superiore destra della scheda Base per facilitare l'incollamento dei fogli.</p> 
<p data-bbox="51 754 293 790">Stampa libretto^a</p> 	<p data-bbox="465 643 2175 718">Stampa il documento su entrambe le facciate di un foglio e dispone le pagine in modo tale da consentire il piegamento a metà del foglio dopo la stampa, per creare un libretto.</p> <p data-bbox="465 738 2107 774">Per realizzare un libretto è necessario stampare su supporti di stampa in formato A4, Lettera, Legale, Folio USA o Oficio.</p> <div data-bbox="483 823 2190 1082" style="background-color: #f0f0f0; padding: 10px;"><p data-bbox="488 855 2186 930"> L'opzione Stampa libretto non è disponibile per tutti i formati di carta. Selezionare l'opzione Dimensioni della carta nella scheda Carta per visualizzare le dimensioni disponibili della carta.</p><p data-bbox="562 962 2163 1037">Se viene selezionato un formato non disponibile, l'opzione viene annullata automaticamente. Selezionare solo la carta disponibile (carta senza segno  o ).</p></div>

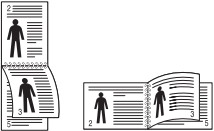
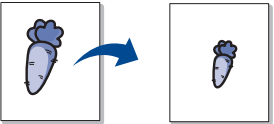

Uso delle funzioni di stampa avanzate

Elemento	Descrizione
Stampa fronte-retro (manuale)^a	<p>Stampare su entrambe le facciate del foglio (fronte-retro).</p> <div data-bbox="465 355 2197 687" style="background-color: #f0f0f0; padding: 10px;"><ul style="list-style-type: none">• È possibile utilizzare questa funzione con la carta di formato Lettera, Legale, A4, US Folio oppure Oficio.• Se il dispositivo non è dotato di un'unità fronte-retro, è necessario completare il lavoro di stampa manualmente. Il dispositivo stampa prima una pagina sì e una no del documento. Successivamente, appare un messaggio sul computer.• Si consiglia di non stampare su entrambi i lati dei supporti speciali, quali etichette, buste o carta spessa. La carta potrebbe incepparsi oppure il dispositivo potrebbe danneggiarsi.</div> <ul style="list-style-type: none">• Margine lungo: Questa modalità rappresenta il layout convenzionale utilizzato nella rilegatura dei libri. • Margine corto: Questa modalità rappresenta il layout convenzionale utilizzato nei calendari. 
Opzioni carta 	Modifica le dimensioni di un documento in modo che risulti ingrandito o ridotto sulla pagina stampata inserendo la percentuale desiderata (che indica di quanto aumentarlo o diminuirlo).

Uso delle funzioni di stampa avanzate

Elemento	Descrizione
Filigrana 	L'opzione filigrana consente di stampare testo su un documento esistente. Ad esempio, viene utilizzata per inserire la parola "BOZZA" o "RISERVATO" scritta con caratteri grigi di grandi dimensioni e stampata diagonalmente sulla prima pagina o su tutte le pagine di un documento.
Filigrana (Creazione di una filigrana)	<ul style="list-style-type: none">a Per modificare le impostazioni di stampa dall'applicazione, accedere a Preferenze stampa.b Nella scheda Avanzate, selezionare Modifica dall'elenco a discesa Filigrana. Verrà visualizzata la finestra Modifica filigrane.c Immettere un messaggio di testo nella casella Testo filigrana. Possono essere utilizzati fino a 256 caratteri. Il messaggio verrà visualizzato nella finestra di anteprima.
Filigrana (Modifica di una filigrana)	<ul style="list-style-type: none">a Per modificare le impostazioni di stampa dall'applicazione, accedere a Preferenze stampa.b Nella scheda Avanzate, selezionare Modifica dall'elenco a discesa Filigrana. Verrà visualizzata la finestra Modifica filigrane.c Selezionare la filigrana da modificare nell'elenco Filigrane correnti e modificare il messaggio e le opzioni della filigrana.d Fare clic su Aggiorna per salvare le modifiche.e Fare clic su OK o Stampa fino a uscire dalla finestra Stampa.
Filigrana (Eliminazione di una filigrana)	<ul style="list-style-type: none">a Per modificare le impostazioni di stampa dall'applicazione, accedere a Preferenze stampa.b Nella scheda Avanzate, selezionare Modifica dall'elenco a discesa Filigrana. Verrà visualizzata la finestra Modifica filigrane.c Selezionare la filigrana da eliminare nell'elenco Filigrane correnti e fare clic su Elimina.d Fare clic su OK o Stampa fino a uscire dalla finestra Stampa.

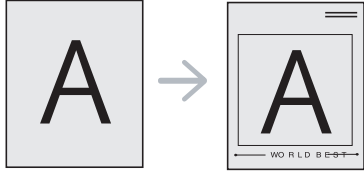
Uso delle funzioni di stampa avanzate

Elemento	Descrizione
<p data-bbox="53 432 181 464">Overlay^a</p> 	<p data-bbox="465 272 2063 304">Questa opzione è disponibile solo quando si utilizza il driver della stampante PCL/SPL (vedere “Software” a pagina 6).</p> <p data-bbox="465 328 2186 520">Un overlay è un'immagine e/o un testo memorizzato nel disco rigido del computer come file di formato speciale che può essere stampato su qualsiasi documento. Gli overlay vengono spesso utilizzati per sostituire la carta intestata. Invece di utilizzare carta intestata prestampata, è infatti possibile creare un overlay contenente esattamente le stesse informazioni. Per stampare una lettera con la carta intestata dell'azienda, non è necessario caricare nell'apparecchio la carta prestampata. stampare l'overlay dell'intestazione sul documento.</p> <p data-bbox="465 552 1816 584">Per utilizzare un overlay di pagina, è necessario crearne uno nuovo contenente il logo o l'immagine.</p> <div data-bbox="483 632 2190 831" style="border: 1px solid gray; padding: 5px;"><ul data-bbox="562 663 2163 783" style="list-style-type: none">• Le dimensioni del documento overlay devono essere le stesse dei documenti stampati con l'overlay. Non creare un overlay con una filigrana.• La risoluzione del documento overlay deve essere la stessa del documento che verrà stampato con l'overlay.</div>
<p data-bbox="53 871 394 991">Overlay (Creazione di un nuovo overlay di pagina)</p>	<ol data-bbox="465 871 2186 1198" style="list-style-type: none">a Per salvare il documento come overlay, accedere a Preferenze stampa.b Nella scheda Avanzate selezionare Modifica dall'elenco a discesa Testo. Viene visualizzata la finestra Modifica overlay.c Nella finestra Modifica overlay, fare clic su Crea.d Nella finestra Salva con nome immettere il nome con un massimo di otto caratteri nella casella Nome lavoro. Se necessario, selezionare il percorso di destinazione (l'impostazione predefinita è C:\Formover).e Fare clic su Salva. Il nome viene visualizzato nell'Elenco overlay.f Fare clic su OK o Stampa fino a uscire dalla finestra Stampa. Il file non viene stampato, viene invece memorizzato nell'unità disco del computer.

Uso delle funzioni di stampa avanzate

Elemento	Descrizione
Overlay (Utilizzo di un overlay di pagina)	<p>a Fare clic sulla scheda Avanzate.</p> <p>b Selezionare l'overlay desiderato nell'elenco a discesa Testo.</p> <p>c Se il file di overlay desiderato non appare nell'elenco a discesa Testo, selezionare Modifica... dall'elenco e fare clic su Carica. Selezionare il file di overlay da utilizzare. Se il file di overlay da utilizzare è stato memorizzato in un'origine esterna, è possibile caricare comunque il file dalla finestra Apri. Dopo aver selezionato il file, scegliere Apri. Il file appare nella casella Elenco overlay ed è disponibile per la stampa. Selezionare l'overlay dalla casella Elenco overlay.</p> <p>d Se necessario, selezionare la casella Conferma overlay durante la stampa. Se si seleziona questa casella, ogni volta che si invia un documento per la stampa viene visualizzata una finestra dei messaggi in cui viene richiesto di confermare la stampa dell'overlay sul documento. Se questa casella non è selezionata, ma è stato selezionato un overlay, quest'ultimo verrà automaticamente stampato con il documento.</p> <p>e Fare clic su OK o Stampa fino a uscire dalla finestra Stampa.</p>
Overlay (Eliminazione di un overlay di pagina)	<p>a Nella finestra Preferenze stampa, fare clic sulla scheda Avanzate.</p> <p>b Selezionare Modifica nell'elenco a discesa Testo.</p> <p>c Selezionare l'overlay da eliminare nella casella Elenco overlay.</p> <p>d Fare clic su Elimina.</p> <p>e Quando appare un messaggio di conferma, fare clic su Sì.</p> <p>f Fare clic su OK o Stampa fino a uscire dalla finestra Stampa. È possibile eliminare gli overlay di pagina inutilizzati.</p>

a. Questa opzione non è disponibile quando si utilizza il driver XPS.

Stampa con Mac



Alcune funzioni potrebbero non essere disponibili a seconda del modello o delle opzioni. In tal caso, tali funzioni non sono supportate.

Stampa di un documento

Quando si stampa con un Mac, è necessario controllare l'impostazione del driver della stampante in ogni applicazione utilizzata. Per stampare da un Mac, procedere come segue:

- 1 Aprire il documento da stampare.
- 2 Aprire il menu **Archivio** e fare clic su **Formato di Stampa (Imposta documento)** in alcune applicazioni).
- 3 Scegliere il formato carta, l'orientamento, la scala, altre opzioni e verificare che il dispositivo sia selezionato. Fare clic su **OK**.
- 4 Aprire il menu **Archivio** e fare clic su **Stampa**.
- 5 Scegliere il numero di copie e specificare le pagine da stampare.
- 6 Fare clic su **Stampa**.

Modifica delle impostazioni della stampante

Il dispositivo permette di utilizzare funzioni di stampa avanzate.

Aprire un'applicazione e selezionare **Stampa** nel menu **Archivio**. Il nome del dispositivo visualizzato nella finestra delle proprietà della stampante potrebbe variare in funzione del dispositivo in uso. Ad eccezione del nome, la composizione della finestra delle proprietà della stampante è simile alla seguente.

Stampa di più pagine su un unico foglio

È possibile stampare più di una pagina su un singolo foglio di carta. Questa funzione consente di stampare copie di bozze a basso costo.

- 1 Aprire un'applicazione e selezionare **Stampa** dal menu **Archivio**.
- 2 Selezionare **Layout** dall'elenco a discesa in **Orientamento**. Nell'elenco a discesa **Pagine per foglio**, selezionare il numero di pagine da stampare su un foglio di carta.
- 3 Selezionare le altre opzioni da usare.
- 4 Fare clic su **Stampa**.
L'apparecchio stampa il numero di pagine desiderato su una facciata di un foglio.

Stampa con Mac

Stampa su entrambi i lati del foglio



Alcune funzioni potrebbero non essere disponibili a seconda del modello o delle opzioni. In tal caso, tali funzioni non sono supportate.

Prima di stampare nella modalità fronte-retro, decidere su quale bordo rilegare il documento finito. Le opzioni di rilegatura sono le seguenti.

- **Rilegatura con taglio largo:** questa opzione corrisponde al layout convenzionale utilizzato nella rilegatura dei libri.
- **Rilegatura con taglio corto:** questa opzione corrisponde al tipo utilizzato spesso con i calendari.

- 1 Dall'applicazione Mac, selezionare **Stampa** nel menu **Archivio**.
- 2 Selezionare **Layout** dall'elenco a discesa in **Orientamento**.
- 3 Selezionare un orientamento di rilegatura dall'opzione **Fronte-retro**.
- 4 Selezionare le altre opzioni da usare.
- 5 Fare clic su **Stampa** per stampare su entrambe le facciate del foglio.



Se si stampano più di 2 copie, la prima e la seconda copia potrebbero venire stampate sullo stesso foglio. Evitare di stampare su entrambi i lati quando si stampano più copie.

Utilizzo della Guida

Fare clic sul punto interrogativo nell'angolo in basso a sinistra della finestra e fare clic sull'opzione di cui si desidera informazioni. Viene visualizzata una finestra a comparsa con informazioni relative alle funzioni dell'opzione fornita dal driver.

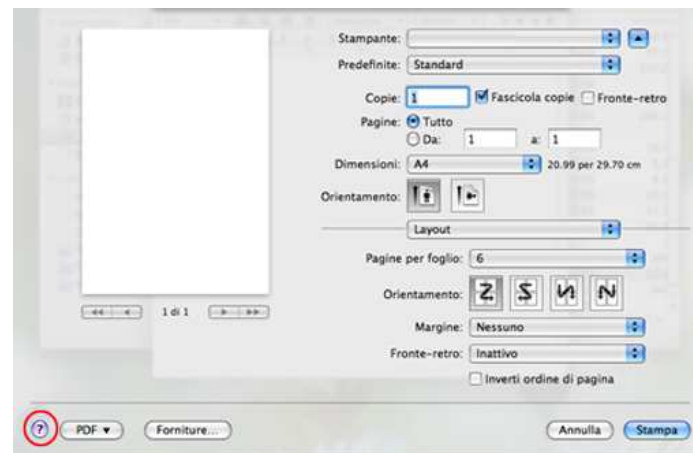

Stampa in Linux



Alcune funzioni potrebbero non essere disponibili a seconda del modello o delle opzioni. In tal caso, tali funzioni non sono supportate.

Stampa dalle applicazioni

Sono molte le applicazioni Linux che consentono di stampare utilizzando il sistema CUPS (Common UNIX Printing System). Il dispositivo può essere utilizzato per eseguire la stampa da una qualsiasi di queste applicazioni.

- 1 Aprire il documento da stampare.
- 2 Aprire il menu **File** e fare clic su **Page Setup (Print Setup** in alcune applicazioni).
- 3 Scegliere il formato carta, l'orientamento e verificare che il dispositivo sia selezionato. Fare clic su **Apply**.
- 4 Aprire il menu **File** e fare clic su **Print**.
- 5 Selezionare il dispositivo per la stampa.
- 6 Scegliere il numero di copie e specificare le pagine da stampare.

7 Cambiare le altre opzioni di stampa in ciascuna scheda, se necessario.

8 Fare clic su **Print**.



La stampa fronte/retro automatica/manuale potrebbe non essere disponibile a seconda dei modelli. In alternativa, è possibile utilizzare il sistema di stampa **lp** o **lpr** o altre applicazioni per stampare le pagine dispari e quelle pari.

Stampa di file

Sul dispositivo è possibile stampare file di testo, immagini, pdf utilizzando il metodo **CUPS** standard, ossia direttamente dall'interfaccia della riga di comando. A tale scopo, è necessario eseguire l'utilità **CUPS lp** o **lpr**. Per stampare questi file, utilizzare il formato comandi indicato di seguito.

```
"lp -d <nome stampante> -o <opzione> <nome file>"
```

Per ulteriori dettagli, fare riferimento alla pagina principale **lp** o **lpr** del proprio sistema.

Stampa in Linux

Configurazione delle proprietà della stampante

Le opzioni di stampa predefinite o il tipo di connessione possono essere modificate con l'utilità di stampa del s/o.

- 1 Lanciare l'utilità di stampa (andare al menu **System > Administration > Printing** o eseguire il comando "**system-config-printer**" nel programma Terminal).
- 2 Selezionare la stampante e fare doppio clic.
- 3 Cambiare le opzioni di stampa o il tipo di connessione predefiniti.
- 4 Fare clic sul pulsante **Apply**.



4. Strumenti utili di gestione

In questo capitolo vengono presentati gli strumenti di gestione forniti in dotazione per utilizzare al meglio il dispositivo.

- **Accesso agli strumenti di gestione** 147
- **Samsung AnyWeb Print** 149
- **Easy Eco Driver** 150
- **Utilizzo di SyncThru™ Web Service** 151
- **Utilizzo di Samsung Easy Printer Manager** 154
- **Utilizzo di Stato della stampante Samsung** 157
- **Utilizzo di Samsung Printer Experience** 159

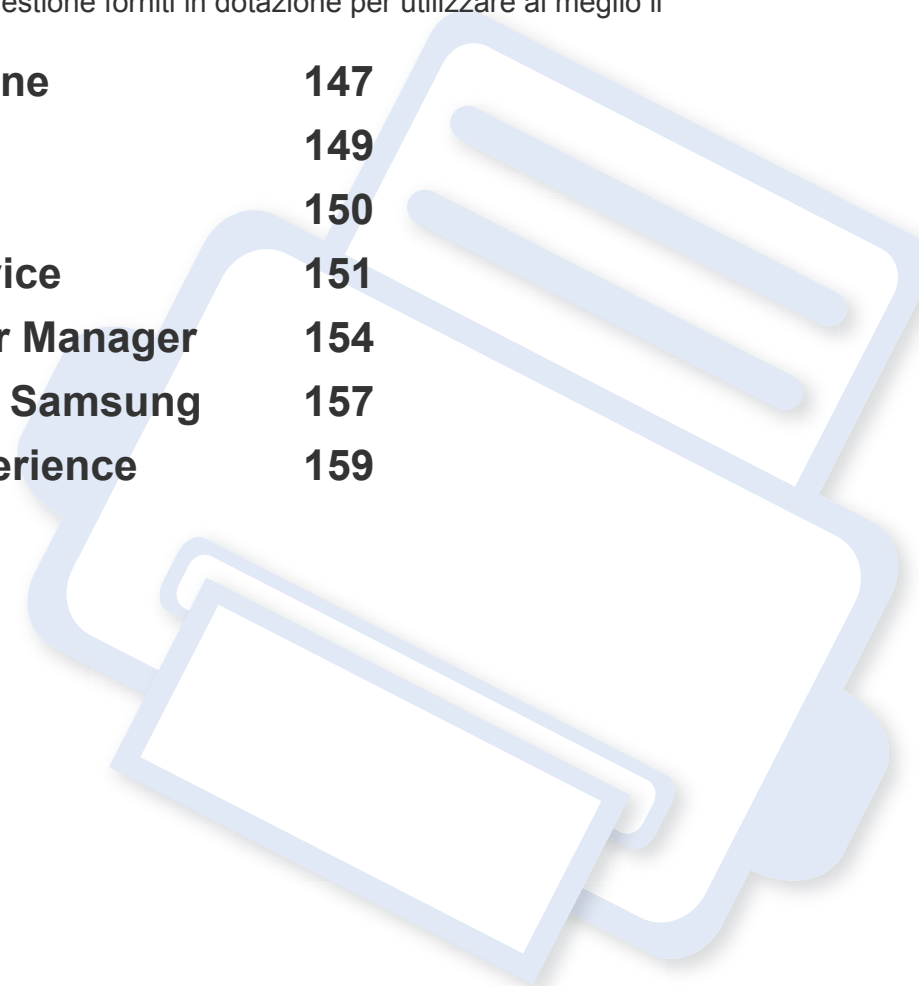

Accesso agli strumenti di gestione

Samsung fornisce svariati strumenti di gestione per le stampanti Samsung.

- 1 Assicurarsi che il dispositivo sia collegato al computer e sia acceso.
- 2 Dal menu **Avvio**, selezionare **Programmi** o **Tutti i programmi**.
 - Da Windows 8, da **Charms(Accesso)**, selezionare **Cerca > Apps(Apps)**.
- 3 Cercare **Stampanti Samsung**.
- 4 Sotto **Stampanti Samsung**, è possibile vedere gli strumenti di gestione installati.
- 5 Fare clic sullo strumento di gestione che si desidera utilizzare.



- Dopo aver installato il driver, è possibile accedere direttamente ad alcuni strumenti di gestione dalla schermata **Avvio** facendo clic sulla scheda corrispondente.
- Per Windows 8, dopo aver installato il driver, è possibile accedere direttamente ad alcuni strumenti di gestione dalla schermata **Avvio** facendo clic sulla scheda corrispondente.

Easy Capture Manager



Disponibile solo per utenti del sistema operativo Windows.

Catturare la schermata e avviare Easy Capture Manager semplicemente premendo il tasto Stampa schermo. Adesso è possibile stampare facilmente la schermata catturata così com'è oppure modificata.

Samsung AnyWeb Print



Disponibile solo per utenti del sistema operativo Windows.

Questo strumento consente di catturare schermate, vedere in anteprima, ritagliare e stampare le pagine di Windows Internet Explorer più facilmente rispetto a quando si utilizza il programma normale.

Scaricare il software dal sito Web Samsung aprire il pacchetto e installarlo: (<http://www.samsung.com> > trova il prodotto > Supporto o Download).

Easy Eco Driver



Disponibile solo per utenti del sistema operativo Windows (vedere “Software” a pagina 6).

Con Easy Eco Driver, è possibile applicare le funzioni ecologiche prima di iniziare la stampa per risparmiare carta e toner.

Easy Eco Driver consente inoltre di eseguire piccole modifiche, tra cui la rimozione di immagini e molto altro. È possibile salvare le impostazioni utilizzate di frequente come preferite.

Utilizzo:

- 1 Aprire un documento da stampare.
- 2 Aprire la finestra **Preferenze stampa** (vedere “Apertura delle preferenze di stampa” a pagina 36).
- 3 Dalla scheda **Preferiti**, selezionare **Stampa Eco con anteprima**.
- 4 Fare clic su **OK** > **Stampa** nella finestra di dialogo. Viene visualizzata una finestra di anteprima.
- 5 Selezionare le opzioni da applicare al documento.
È possibile vedere l'anteprima delle funzioni applicate.
- 6 Fare clic su **Stampa**.



Se si desidera eseguire Easy Eco Driver ogni volta che si stampa, selezionare la casella di controllo **Avvia Easy Eco Driver prima di stampare il lavoro** nella scheda **Base** della finestra delle preferenze di stampa.

Utilizzo di SyncThru™ Web Service



- Internet Explorer 6,0 o superiore è il requisito minimo per SyncThru™ Web Service.
- La descrizione di SyncThru™ Web Service contenuta in questa Guida dell'utente può apparire diversa rispetto all'apparecchio utilizzato, in base alle opzioni e al modello.
- Solo modelli di rete.

- 1 Fare clic su **Accesso** nell'angolo superiore destro del sito Web SyncThru™ Web Service.
- 2 Digitare **ID** e **Password**, quindi fare clic su **Accesso**.
 - **ID: admin**
 - **Password: sec00000**

Accesso a SyncThru™ Web Service

- 1 Avviare un browser Web, come Internet Explorer, da Windows.
Immettere l'indirizzo IP macchina (http://xxx.xxx.xxx.xxx) nel campo dell'indirizzo e premere il tasto Invio o fare clic su **Vai**.
- 2 Si apre il sito Web incorporato nel dispositivo.

Eseguire il login a SyncThru™ Web Service

Prima di poter configurare le opzioni in SyncThru™ Web Service, è necessario eseguire il login come amministratore. È possibile utilizzare SyncThru™ Web Service senza eseguire il login, ma in questo caso non si avrà accesso alla scheda **Impostazioni** e alla scheda **Sicurezza**.

Utilizzo di SyncThru™ Web Service

Panoramica di SyncThru™ Web Service

 Informazioni Impostazioni Sicurezza Manutenzione

 Alcune schede potrebbero non essere visualizzate in base al modello.

Scheda Informazioni

questa scheda fornisce informazioni generali sul dispositivo. È possibile verificare informazioni quali, ad esempio, la quantità di toner rimanente. Inoltre, è possibile stampare rapporti, come il rapporto sugli errori.

- **Avvisi attivi:** Mostra gli avvisi segnalati nell'apparecchio e il relativo livello di gravità.
- **Materiali di consumo:** Mostra quante pagine vengono stampate e la quantità di toner rimasta nella cartuccia.
- **Contatori utilizzo:** Mostra il conteggio di utilizzo in base ai tipi di stampe
- **Impostazioni attuali:** Mostra le informazioni di rete dell'apparecchio.
- **Informazioni di stampa:** Stampa rapporti, ad esempio quelli relativi al sistema o ai caratteri.

Scheda Impostazioni

Questa scheda consente di impostare le configurazioni fornite dal dispositivo e dalla rete. Per visualizzare questa scheda è necessario eseguire il login come amministratore.

- Scheda **Impostazioni apparecchio:** Imposta le opzioni fornite dall'apparecchio.
- Scheda **Impostazioni di rete:** Mostra le opzioni per l'ambiente di rete. Imposta le opzioni quali i protocolli TCP/IP e di rete.

Scheda Sicurezza

Questa scheda consente di impostare le informazioni di sicurezza del sistema e della rete. Per visualizzare questa scheda è necessario eseguire il login come amministratore.

- **Sicurezza sistema:** Imposta le informazioni sull'amministratore del sistema e attiva o disattiva le funzioni dell'apparecchio.
- **Sicurezza di rete:** Imposta le impostazioni per Filtraggio IPsec e IPv4/IPv6.

Utilizzo di SyncThru™ Web Service

Scheda Manutenzione

In questa scheda è possibile gestire il dispositivo, eseguire l'aggiornamento dei firmware e impostare le informazioni di contatto per l'invio di e-mail. Inoltre, è possibile collegarsi al sito Web Samsung oppure scaricare i driver selezionando il menu **Collegamento**.

- **Aggiornamento firmware:** Aggiornare il firmware dell'apparecchio.
- **Informazioni contatto:** Mostra le informazioni contatto.
- **Collegamento:** Mostra i collegamenti a siti utili in cui è possibile scaricare o controllare le informazioni.

Impostazione dell'amministratore del sistema

Questa impostazione è necessaria per l'uso dell'opzione di notifica e-mail.

- 1 Avviare un browser Web, come Internet Explorer, da Windows. Immettere l'indirizzo IP del dispositivo (http://xxx.xxx.xxx.xxx) nel campo dell'indirizzo e premere il tasto Invio o fare clic su **Vai**.
- 2 Si apre il sito Web incorporato nel dispositivo.
- 3 Dalla scheda **Sicurezza**, selezionare **Sicurezza sistema > Amministratore del sistema**.
- 4 Inserire il nome dell'amministratore, il numero di telefono, la posizione e l'indirizzo e-mail.
- 5 Fare clic su **Applica**.

Utilizzo di Samsung Easy Printer Manager



- Alcune funzioni potranno non essere disponibili a seconda dei modelli e degli articoli opzionali (vedere “Software” a pagina 6).
- Disponibile solo per utenti di Windows e Mac OS (vedere “Software” a pagina 6).
- Per Windows, Internet Explorer 6.0 o versione successiva è il requisito minimo per Samsung Easy Printer Manager.

Samsung Easy Printer Manager è un'applicazione che combina le impostazioni apparecchio Samsung in una sola posizione. Samsung Easy Printer Manager combina le impostazioni apparecchio e gli ambienti di stampa, le impostazioni/azioni e il lancio. Tutte queste funzioni forniscono un gateway per utilizzare comodamente l'apparecchio Samsung. Samsung Easy Printer Manager fornisce due interfacce utente distinte tra cui scegliere: l'interfaccia utente di base e quella avanzata. Passare tra le due interfacce è semplice: basta un clic su un pulsante.

Descrizione di Samsung Easy Printer Manager

Per aprire il programma:

Per Windows

Selezionare **Avvio > Programmi o Tutti i programmi > Samsung Printers > Samsung Easy Printer Manager**.

- Per Windows 8, da **Charms(Accesso)**, selezionare **Cerca > Apps(Apps)> Samsung Printers > Samsung Easy Printer Manager**.

Per Mac,

Aprire la cartella **Applicazioni > Samsung > Samsung Easy Printer Manager**.



L'interfaccia Samsung Easy Printer Manager comprende svariate sezioni di base, come illustrato nella tabella che segue:

Utilizzo di Samsung Easy Printer Manager

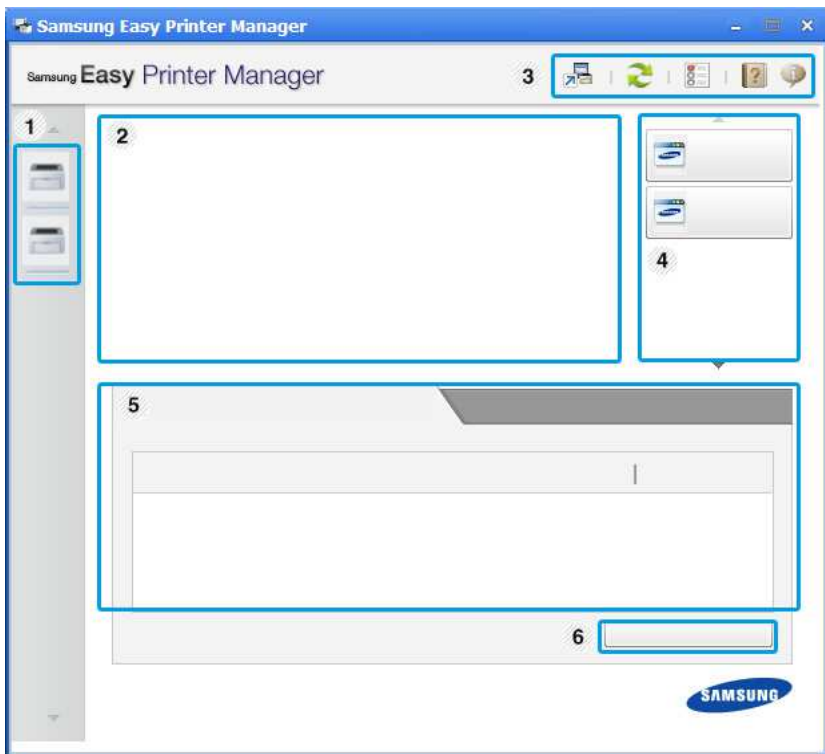
 La schermata può variare a seconda del sistema operativo utilizzato.



1	Elenco stampanti	Nell'Elenco stampanti sono visualizzate le stampanti installate sul computer e le stampanti di rete aggiunte mediante la ricerca in rete (solo Windows).
---	------------------	--

2	Informazioni stampante	<p>Quest'area fornisce informazioni generali sull'apparecchio. È possibile controllare le informazioni, quali il nome modello dell'apparecchio, l'indirizzo IP (o il nome porta) e lo stato apparecchio.</p> <p> È possibile consultare Guida dell'utente.</p> <p>Pulsante Risoluzione dei problemi: Questo pulsante apre la Risoluzione dei problemi quando si verifica un errore. È possibile aprire direttamente la sezione necessaria nella Guida dell'utente.</p>
3	Informazioni sull'applicazione	<p>Include i collegamenti per la modifica delle impostazioni avanzate (commutazione IU), aggiornamento, impostazione delle preferenze, riepilogo, guida e informazioni generali.</p> <p> Il pulsante  è utilizzato per passare all'interfaccia utente delle impostazioni avanzate (vedere "Panoramica dell'interfaccia utente delle impostazioni avanzate" a pagina 156).</p>

Utilizzo di Samsung Easy Printer Manager

4	Collegamenti rapidi	Visualizza i Collegamenti rapidi alle funzioni specifiche dell'apparecchio. Questa sezione include inoltre collegamenti alle applicazioni nelle impostazioni avanzate.  Se il dispositivo viene connesso a una rete, viene attivata l'icona SyncThru™ Web Service.
5	Area Contenuto	Visualizza le informazioni relative all'apparecchio selezionato, al livello del toner e della carta rimasti. Le informazioni variano in base all'apparecchio selezionato. Non tutti i dispositivi sono dotati di questa funzione.
6	Ordine ricambi	Fare clic sul pulsante Ordine dalla finestra per ordinare i materiali di consumo. È possibile ordinare online la cartuccia del toner di ricambio.



Selezionare il menu **Guida** oppure fare clic sul pulsante  nella finestra e fare clic sull'opzione di cui si desidera ricevere informazioni.

Panoramica dell'interfaccia utente delle impostazioni avanzate

L'interfaccia utente avanzata è destinata all'utilizzo da parte del responsabile della gestione della rete e degli apparecchi.



A seconda delle opzioni o dei modelli, alcuni menu potrebbero non essere visualizzati nel display. In tal caso, non sono applicabili al dispositivo.

Impostazioni dispositivo

È possibile configurare varie impostazioni quali l'impostazione del dispositivo, della carta, del layout, dell'emulazione, della rete e delle informazioni di stampa.

Impostazioni avvisi (solo Windows)

In questo menu sono comprese le impostazioni relative agli avvisi di errore.

- **Avviso stampante:** Fornisce le impostazioni relative ai tempi di ricezione degli avvisi.
- **Avviso e-mail:** Fornisce le opzioni relative alla ricezione di avvisi tramite e-mail.
- **Cronologia avvisi:** Fornisce una cronologia degli avvisi relativi all'apparecchio e al toner.

Utilizzo di Stato della stampante Samsung

Il programma Stato della stampante Samsung monitora e informa l'utente sullo stato dell'apparecchio.





- Disponibile solo per utenti Windows.
- La finestra Stato della stampante Samsung e il contenuto mostrato in questa Guida dell'utente possono differire a seconda dell'apparecchio o del sistema operativo utilizzato.
- Controllare quali sistemi operativi sono compatibili con il dispositivo utilizzato (vedere "Requisiti di sistema" a pagina 65).

Panoramica Stato della stampante Samsung

Se si verifica un errore durante il funzionamento, è possibile controllarlo da Stato della stampante Samsung. Stato della stampante Samsung viene installato automaticamente insieme al software apparecchio.

Inoltre, è possibile lanciare Stato della stampante Samsung manualmente. Accedere a **Preferenze stampa**, fare clic sulla scheda **Base** > pulsante **Stato stampante**.

Queste icone vengono visualizzate nella barra delle applicazioni di Windows:

Icona	Significato	Descrizione
	Normali	L'apparecchio è in modalità Pronta e non sono presenti errori o avvertenze.
	Attenzione	L'apparecchio si trova in uno stato che può condurre a un errore. Ad esempio il toner potrebbe essere scarso e quindi esaurirsi.
	Errore	L'apparecchio presenta almeno un errore.

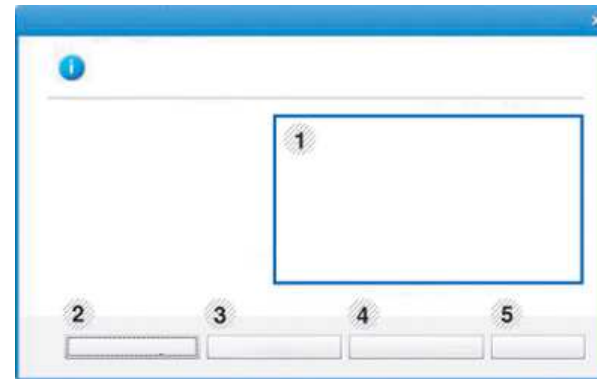

1	Livello del toner	Consente di verificare il livello del toner presente in ciascuna cartuccia. Il dispositivo e il numero delle cartucce di toner mostrato nella finestra precedente possono essere diversi a seconda del dispositivo in uso. Non tutti i dispositivi sono dotati di questa funzione.
2	Opzione	User's Guide

Utilizzo di Stato della stampante Samsung

3	Ordina materiali di consumo	È possibile ordinare online la cartuccia del toner di ricambio.
4	Guida dell'utente	<p>È possibile consultare Guida dell'utente.</p> <div data-bbox="421 395 1079 678"> Questo pulsante apre la Risoluzione dei problemi quando si verifica un errore. È possibile aprire direttamente la sezione relativa alla risoluzione dei problemi nella Guida dell'utente.</div>
5	Chiudi	Chiudere la finestra.

Utilizzo di Samsung Printer Experience

Samsung Printer Experience è un'applicazione Samsung che riunisce le impostazioni del dispositivo Samsung e la gestione del dispositivo in un'unica posizione. L'utente può impostare le impostazioni del dispositivo, ordinare le parti di ricambio, aprire le guide alla risoluzione dei problemi, visitare il sito Web Samsung e controllare le informazioni del dispositivo collegato. Questa applicazione viene automaticamente scaricata da Windows **Store(Store)** se il dispositivo è collegato a un computer con una connessione Internet.

Cenni sulla Samsung Printer Experience

Per aprire l'applicazione,

Dalla schermata **Avvio**, selezionare la scheda **Samsung Printer Experience**

Experience ().

L'interfaccia **Samsung Printer Experience** comprende svariate funzioni utili, come illustrato nella tabella che segue:



La schermata può variare a seconda del modello utilizzato.

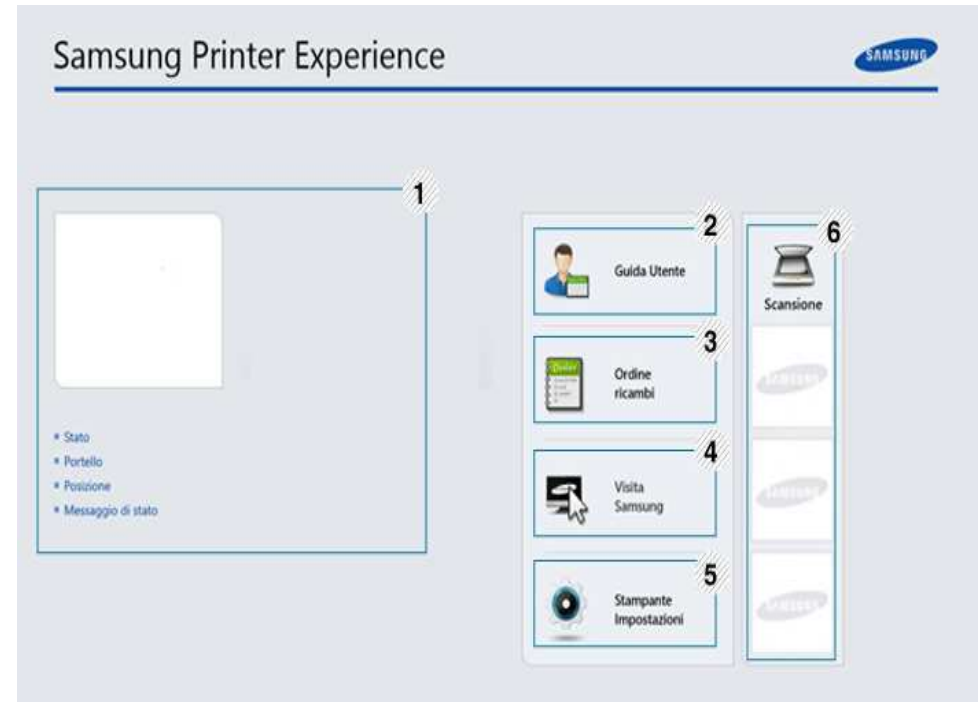

1	Informazioni stampante	Quest'area fornisce informazioni generali sull'apparecchio. È possibile controllare le informazioni, quali lo stato del dispositivo, l'indirizzo IP e il livello di toner rimanente.
---	-------------------------------	--

Utilizzo di Samsung Printer Experience

2	Guida Utente	<p>È possibile consultare Guida dell'utente. Per usare questa funzione è necessario essere collegati a Internet.</p> <div data-bbox="369 375 1081 654"><p>Questo pulsante apre la Risoluzione dei problemi quando si verifica un errore. È possibile aprire direttamente la sezione relativa alla risoluzione dei problemi nella guida dell'utente.</p></div>
3	Ordina materiali di consumo	<p>Fare clic su questo pulsante per ordinare online le cartucce di ricambio del toner. Per usare questa funzione è necessario essere collegati a Internet.</p>
4	Visita Samsung	<p>Collegamenti al sito Web della stampante Samsung. Per usare questa funzione è necessario essere collegati a Internet.</p>
5	Stampante Impostazioni	<p>È possibile configurare varie impostazioni quali l'impostazione del dispositivo, della carta, del layout, dell'emulazione, della rete e delle informazioni di stampa tramite SyncThru™ Web Service. Il dispositivo deve essere collegato a una rete. Questo pulsante viene disabilitato se il dispositivo è collegato tramite un cavo USB.</p>

6	Elenco dispositivi e Ultima immagine acquisita	<p>L'elenco di digitalizzazione visualizza i dispositivi che supportano Samsung Printer Experience. Sotto il dispositivo, è possibile vedere le ultime immagini acquisite. Il dispositivo deve essere collegato a una rete per la scansione da qui. Questa sezione è rivolta agli utenti con stampanti multifunzione.</p>
---	---	--

Utilizzo di Samsung Printer Experience

Aggiunta/rimozione di stampanti

Se non sono state aggiunte stampanti a **Samsung Printer Experience**, oppure per aggiungere/eliminare una stampante, attenersi alle istruzioni riportate di seguito.





È possibile aggiungere/eliminare solo stampanti connesse in rete.

Aggiunta di una stampante

- 1 Da **Charms(Accesso)**, selezionare **Impostazioni**.
Oppure, fare clic con il pulsante destro del mouse sulla pagina **Samsung Printer Experience** e selezionare **Impostazioni**.
- 2 Selezionare **Aggiungi stampante**
- 3 Selezionare la stampante da aggiungere.
È possibile visualizzare la stampante aggiunta.



Se viene visualizzato il contrassegno  , è possibile fare clic su  per aggiungere le stampanti.

Eliminazione di una stampante

- 1 Da **Charms(Accesso)**, selezionare **Impostazioni**.
Oppure, fare clic con il pulsante destro del mouse sulla pagina **Samsung Printer Experience** e selezionare **Impostazioni**.
- 2 Selezionare **Rimuovi stampante**
- 3 Selezionare la stampante da eliminare.
- 4 Fare clic su **Sì**.
È possibile vedere che la stampante eliminata è stata rimossa dalla schermata.

Utilizzo di Samsung Printer Experience

Stampa da Windows 8

In questa sezione vengono illustrate le operazioni di stampa comuni dalla schermata **Avvio**.

Stampa base

- 1 Aprire il documento da stampare.
- 2 Da **Charms(Accesso)**, selezionare **Dispositivi**.
- 3 Selezionare la stampante dall'elenco
- 4 Selezionare le impostazioni della stampante, come il numero di copie e l'orientamento della stampa.

- 5 Fare clic su **Stampa** per avviare il lavoro.

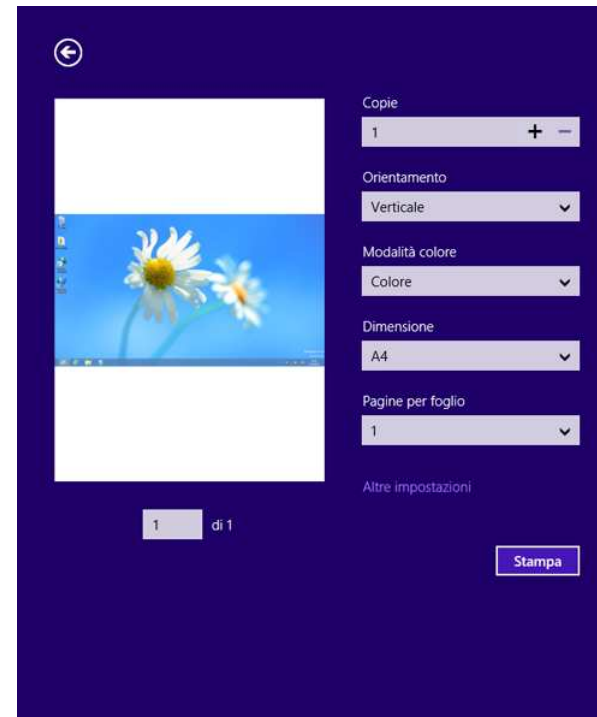

Utilizzo di Samsung Printer Experience

Annullamento del lavoro di stampa

Se il lavoro di stampa è in attesa in una coda di stampa o in uno spooler di stampa, annullarlo come segue.

- È possibile accedere a questa finestra semplicemente facendo doppio clic sull'icona del dispositivo () nella barra delle applicazioni di Windows.

Apertura di altre impostazioni



La schermata può essere leggermente diversa in base al modello o alle opzioni.

È possibile impostare altri parametri di stampa.

- 1 Aprire il documento da stampare.
- 2 Da **Charms(Accesso)**, selezionare **Dispositivi**.
- 3 Selezionare la stampante dall'elenco
- 4 Fare clic su **Altre impostazioni**.

Scheda Base

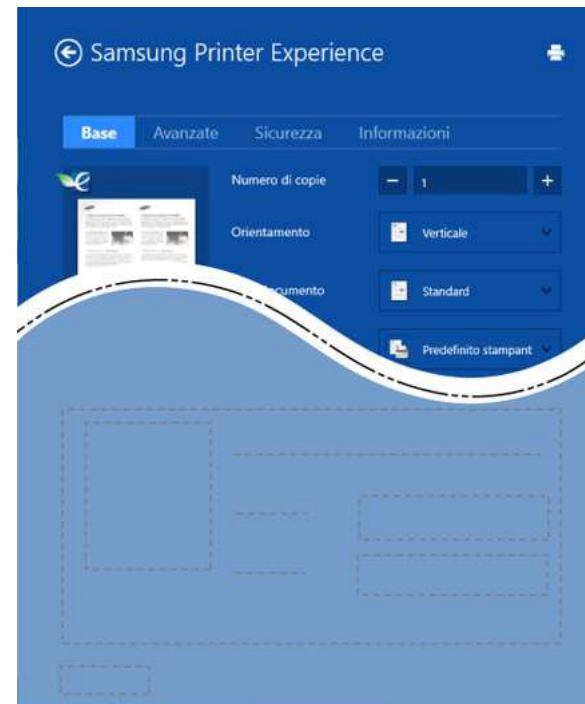

Base

Questa opzione consente di scegliere le impostazioni di base della stampa, come il numero di copie, l'orientamento e il tipo di documenti.

Impostazioni Eco

Questa opzione consente di scegliere pagine multiple per lato per risparmiare supporti.

Utilizzo di Samsung Printer Experience

Scheda Avanzate

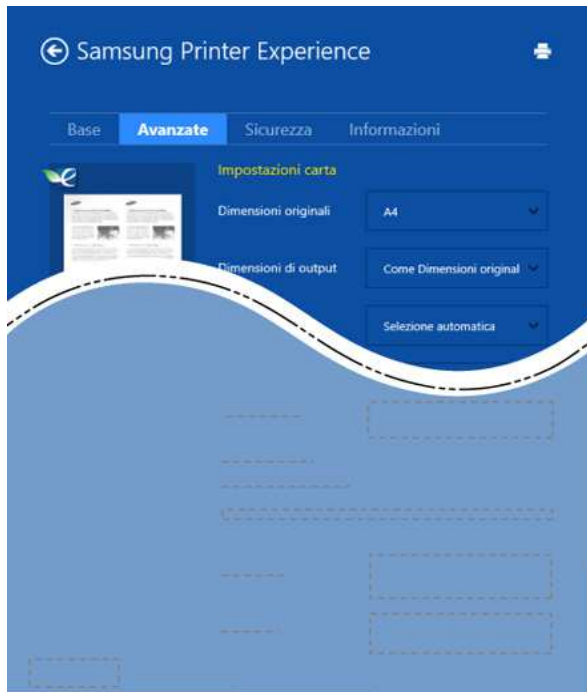

Impostazioni carta

Questa opzione consente di impostare le specifiche di gestione carta di base.

Impostazioni del layout

Questa opzione consente di selezionare diversi modi di layout del documento.

Scheda Sicurezza



Alcune funzioni potrebbero non essere disponibili, a seconda del modello o delle opzioni. Se questa scheda non è visualizzata o è disabilitata, queste funzioni non sono supportate.

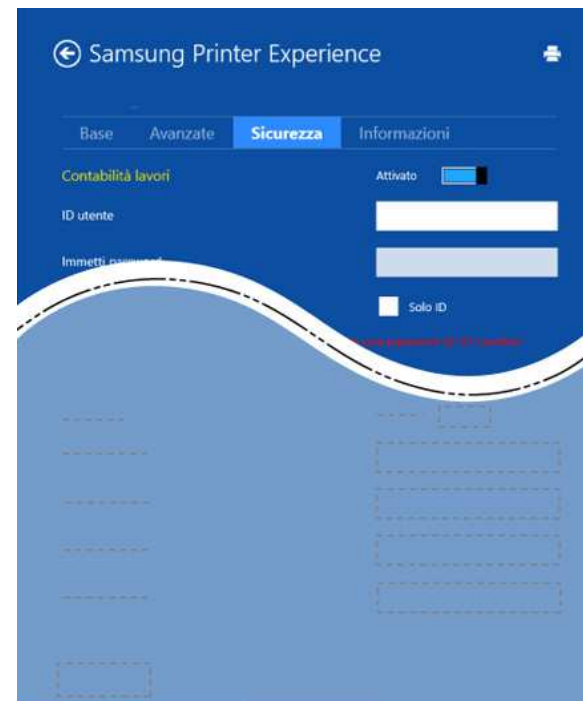

Conteggio lavori

Questa opzione consente di stampare con l'autorizzazione concessa.

Stampa riservata

Questa opzione viene usata per stampare documenti riservati. Per stampare è necessario inserire una password.

Utilizzo di Samsung Printer Experience

Uso della funzione di condivisione

Samsung Printer Experience consente di stampare da altre applicazioni installate sul computer tramite la funzione di condivisione.



Questa funzione è disponibile solo file nei formati jpeg, bmp, tiff, gif, e png.

- 1 Selezionare il contenuto che si desidera stampare dall'altra applicazione.
- 2 Da **Charms(Accesso)**, selezionare **Condividi > Samsung Printer Experience**.
- 3 Selezionare le impostazioni della stampante, come il numero di copie e l'orientamento della stampa.
- 4 Fare clic su **Stampa** per avviare il lavoro.



5. Risoluzione dei problemi

In questo capitolo vengono fornite informazioni utili sulle procedure da adottare in caso di errore.

- **Problemi di alimentazione della carta** 167
- **Problemi di alimentazione e connessione di cavi** 168
- **Problemi di stampa** 169
- **Problemi di qualità di stampa** 173
- **Problemi per il sistema operativo** 181

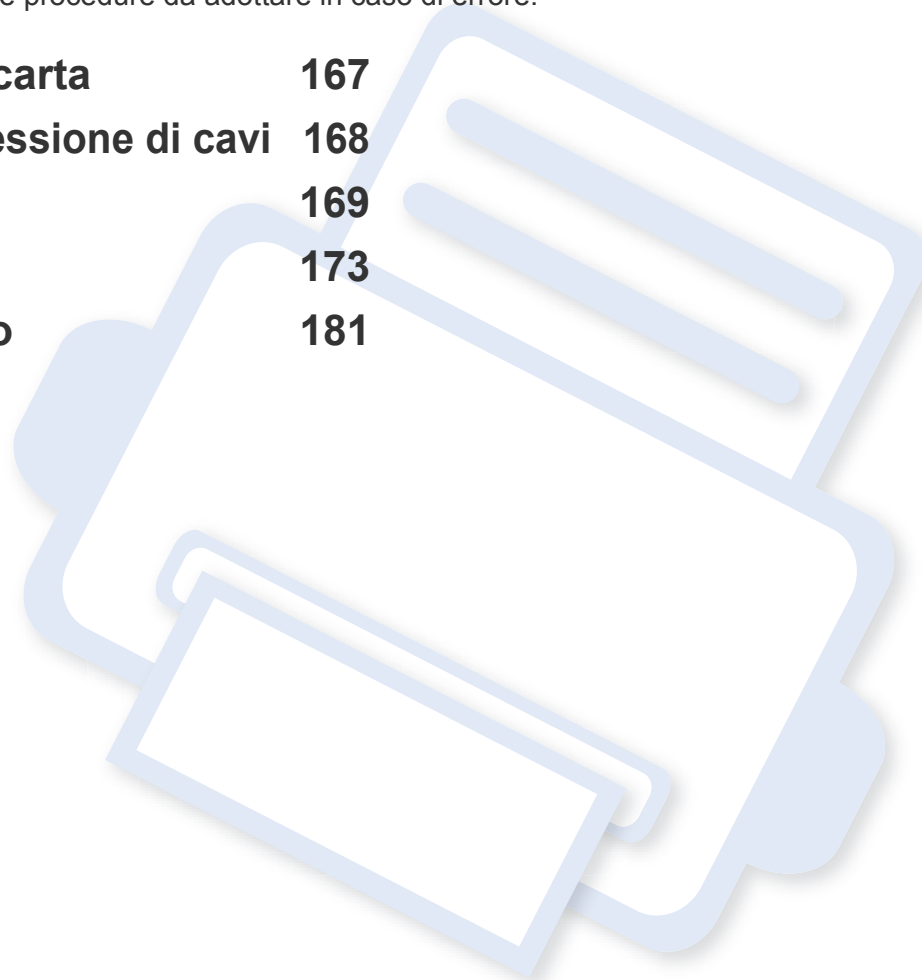

Problemi di alimentazione della carta

Condizione	Soluzioni suggerite
Inceppamento della carta durante la stampa.	Rimuovere la carta inceppata.
I fogli di carta aderiscono l'uno all'altro.	<ul style="list-style-type: none">• Controllare la capacità massima di carta del vassoio.• Assicurarsi di utilizzare il tipo di carta corretto.• Rimuovere la carta dal vassoio e fletterla o spiegarla a ventaglio.• La presenza di umidità può far sì che alcuni fogli di carta aderiscano l'uno all'altro.
Alcuni fogli non vengono prelevati.	È possibile che nel vassoio siano impilati tipi di carta diversi. Caricare carta di un unico tipo, formato e peso.
I fogli non vengono alimentati nel dispositivo.	<ul style="list-style-type: none">• Rimuovere qualsiasi ostacolo dalla parte interna del dispositivo.• La carta non è stata caricata correttamente. Rimuovere la carta dal vassoio e ricaricarla correttamente.• Il vassoio contiene troppa carta. Rimuovere la carta in eccesso dal vassoio.• La carta è troppo spessa. Utilizzare solo carta conforme alle specifiche previste per questo dispositivo.
La carta continua a incepparsi.	<ul style="list-style-type: none">• Il vassoio contiene troppa carta. Rimuovere la carta in eccesso dal vassoio. Se si sta stampando su materiali speciali, alimentare manualmente nel vassoio.• Viene utilizzato un tipo di carta non corretto. Utilizzare solo carta conforme alle specifiche previste per questo dispositivo.• Potrebbero esservi dei residui all'interno del dispositivo. Aprire il coperchio superiore e rimuovere eventuali residui.
Le buste si inclinano o non vengono alimentate correttamente.	Assicurarsi che le guide della carta siano a contatto con entrambi i lati delle buste.

Problemi di alimentazione e connessione di cavi

On

Condizione	Soluzioni suggerite
Il dispositivo non è alimentato, o il cavo fra il computer e il dispositivo non è collegato correttamente.	<ul style="list-style-type: none">• Collegare l'apparecchio prima all'alimentazione elettrica e premere il pulsante  (On) sul pannello di controllo.• Scollegare il cavo dell'apparecchio e ricollegarlo.

Problemi di stampa

Condizione	Causa probabile	Soluzioni suggerite
Il dispositivo non stampa.	Il dispositivo non è alimentato.	Controllare i collegamenti del cavo di alimentazione. Controllare l'interruttore e l'alimentazione.
	Il dispositivo non è selezionato come dispositivo predefinito.	Selezionare l'apparecchio come predefinito in Windows.
	Assicurarsi che nel dispositivo non sussistano le seguenti condizioni:	
	<ul style="list-style-type: none">• Il coperchio superiore non è chiuso. Chiudere il coperchio superiore.• La carta è inceppata. Rimuovere la carta inceppata (vedere “Rimozione della carta inceppata” a pagina 53).• Non è caricata carta. Caricare la carta (vedere “Caricamento della carta nel vassoio” a pagina 27).• La cartuccia del toner non è installata. Installazione della cartuccia del toner (vedere “Sostituzione della cartuccia del toner” a pagina 44).• Verificare che il coperchio e i fogli di protezione vengano rimossi dalla cartuccia del toner (vedere “Sostituzione della cartuccia del toner” a pagina 44).	
	Se si verifica un errore di sistema, rivolgersi all'assistenza tecnica.	
	Il cavo fra il computer e il dispositivo non è collegato correttamente.	Scollegare il cavo del dispositivo e ricollegarlo (vedere “Vista posteriore” a pagina 18).
	Il cavo fra il computer e il dispositivo è difettoso.	Se possibile, collegare il cavo a un altro computer che funzioni correttamente e stampare un lavoro. È anche possibile provare a utilizzare un altro cavo del dispositivo.
L'impostazione della porta non è corretta.	Controllare le impostazioni della stampante di Windows per assicurarsi che il lavoro di stampa venga inviato alla porta corretta. Se il computer ha più di una porta, assicurarsi che il dispositivo sia collegato alla porta corretta.	
Il dispositivo potrebbe essere configurato in modo non corretto.	Controllare le Preferenze stampa per verificare che tutte le impostazioni di stampa siano corrette.	

Problemi di stampa

Condizione	Causa probabile	Soluzioni suggerite
Il dispositivo non stampa.	Il driver della stampante potrebbe essere installato in modo non corretto.	Disinstallare e reinstallare il driver dell'apparecchio.
	Il dispositivo non funziona correttamente.	Controllare il messaggio visualizzato sul pannello di controllo per stabilire se il dispositivo indica un errore di sistema. Rivolgersi all'assistenza tecnica.
	Le dimensioni del documento sono eccessive, pertanto lo spazio sul disco rigido del computer è insufficiente per accedere al lavoro di stampa.	Aumentare lo spazio disponibile sul disco e ristampare il documento.
	Il vassoio di uscita è pieno.	Una volta rimossa la carta dal vassoio di uscita, il dispositivo riprende la stampa.
Il dispositivo seleziona i materiali di stampa dall'origine sbagliata.	L'opzione carta selezionata in Preferenze stampa potrebbe non essere corretta.	Per molte applicazioni software, la selezione dell'origine si effettua dalla scheda Carta in Preferenze stampa (vedere "Apertura delle preferenze di stampa" a pagina 36). Selezionare l'origine corretta. Consultare la guida del driver della stampante (vedere "Utilizzo della Guida" a pagina 37).
Il lavoro di stampa è eccessivamente lento.	Il lavoro di stampa potrebbe essere molto complesso.	Ridurre la complessità della pagina o modificare le impostazioni della qualità di stampa.
Metà della pagina rimane vuota.	L'orientamento della pagina potrebbe non essere corretto.	Modificare l'orientamento della pagina nell'applicazione (vedere "Apertura delle preferenze di stampa" a pagina 36). Consultare la guida del driver della stampante (vedere "Utilizzo della Guida" a pagina 37).
	Il formato della carta e le impostazioni relative non corrispondono.	Verificare che il formato carta nelle impostazioni del driver corrisponda alla carta nel vassoio. In alternativa, verificare che il formato carta nelle impostazioni del driver della stampante corrisponda alla carta selezionata nelle impostazioni del software utilizzato (vedere "Apertura delle preferenze di stampa" a pagina 36).

Problemi di stampa

Condizione	Causa probabile	Soluzioni suggerite
Il dispositivo stampa, ma il testo è sbagliato, incomprensibile o incompleto.	Il cavo del dispositivo è allentato o difettoso.	Scollegare il cavo del dispositivo e ricollegarlo. Provare con un lavoro di stampa che è già stato stampato con esito positivo. Se possibile, collegare il cavo e il dispositivo a un altro computer del cui funzionamento si è certi e stampare un lavoro. Provare a utilizzare un nuovo cavo del dispositivo.
	È stato selezionato il driver della stampante sbagliato.	Controllare il menu di selezione della stampante dell'applicazione per assicurarsi di avere selezionato l'apparecchio corretto.
	L'applicazione software non funziona correttamente.	Provare a stampare un lavoro da un'altra applicazione.
	Il sistema operativo non funziona correttamente.	Uscire da Windows e riavviare il computer. Spegnerne il dispositivo e riaccenderlo.
Le pagine vengono stampate, ma sono vuote.	La cartuccia del toner è difettosa o il toner è esaurito.	Ridistribuire il toner, se opportuno. Se necessario, sostituire la cartuccia del toner. <ul style="list-style-type: none">• Vedere “Ridistribuzione del toner” a pagina 43.• Vedere “Sostituzione della cartuccia del toner” a pagina 44.
	Il file potrebbe contenere pagine vuote.	Controllare il file per assicurarsi che non contenga pagine vuote.
	Alcuni componenti, come il controller o la scheda, potrebbero essere difettosi.	Rivolgersi all'assistenza tecnica.
La stampante non stampa correttamente i file PDF. Mancano alcune parti della grafica, del testo o delle illustrazioni.	Incompatibilità tra il file PDF e i prodotti Acrobat.	La stampa del file PDF come immagine potrebbe consentire la stampa del file. Attivare Stampa come immagine dalle opzioni di stampa di Acrobat.  la stampa di un file PDF come immagine richiederà un tempo maggiore.

Problemi di stampa

Condizione	Causa probabile	Soluzioni suggerite
La qualità di stampa delle fotografie non è buona. Le immagini non sono nitide.	La risoluzione della fotografia è molto bassa.	Ridurre il formato della foto. Se si aumenta il formato della fotografia nell'applicazione, la risoluzione si riduce.
Prima della stampa, il dispositivo emette vapore vicino al vassoio di uscita.	L'uso di carta umida/bagnata può provocare l'emissione di vapore [fumo bianco] durante la stampa.	Ciò non costituisce un problema, continuare a stampare. Se il fumo [vapore] dà fastidio, sostituire con carta nuova da una risma non aperta.
Il dispositivo non stampa su carta di formato speciale, ad esempio carta per fatturazione.	Il formato carta e le impostazioni del formato carta non corrispondono.	Impostare il formato carta corretto nell'opzione Personalizzato nella scheda Carta in Preferenze stampa (vedere “Apertura delle preferenze di stampa” a pagina 36).
La carta per fatturazione stampata è arricciata.	Le impostazioni del tipo di carta non corrispondono.	Cambiare l'opzione della stampante e riprovare. Passare a Preferenze stampa , fare clic sulla scheda Carta e impostare il tipo su Spessa (vedere “Apertura delle preferenze di stampa” a pagina 36).

Problemi di qualità di stampa

Se le parti interne del dispositivo sono sporche o se la carta è stata caricata in modo non corretto, potrebbe verificarsi una riduzione della qualità di stampa. Per risolvere il problema, consultare la tabella seguente.

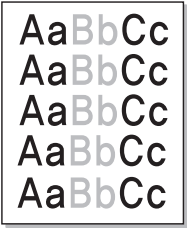
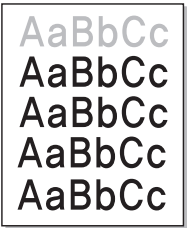
Condizione	Soluzioni suggerite
<p>Stampa chiara o sbiadita</p> 	<ul style="list-style-type: none">• Se la stampa contiene strisce verticali bianche o aree sbiadite, il toner sta per esaurirsi. Ordinare una nuova cartuccia del toner, (vedere “Sostituzione della cartuccia del toner” a pagina 44).• È possibile che la carta non sia conforme alle specifiche; ad esempio, è troppo umida o troppo ruvida.• Se l'intera pagina risulta chiara, l'impostazione della risoluzione di stampa è troppo bassa oppure la modalità Risparmio toner è stata attivata. Regolare la risoluzione di stampa e disattivare la modalità Risparmio toner. Consultare la guida del driver della stampante.• Una combinazione di aree sbiadite o macchiate potrebbe indicare che la cartuccia del toner deve essere pulita. Pulire l'interno del dispositivo (vedere “Pulizia del dispositivo” a pagina 46).• La superficie della parte LSU all'interno del dispositivo potrebbe essere sporca. Pulire l'interno del dispositivo (vedere “Pulizia del dispositivo” a pagina 46). Se questi accorgimenti non consentono di risolvere il problema riscontrato, contattare l'assistenza tecnica.
<p>La metà superiore della carta mostra una stampa più chiara rispetto al resto della carta</p> 	<p>È possibile che il toner non aderisca correttamente al tipo di carta in uso.</p> <ul style="list-style-type: none">• Cambiare l'opzione della stampante e riprovare. Passare a Preferenze stampa, fare clic sulla scheda Carta e impostare il tipo su Riciclata (vedere “Apertura delle preferenze di stampa” a pagina 36).

Problemi di qualità di stampa

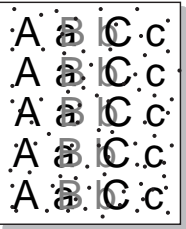
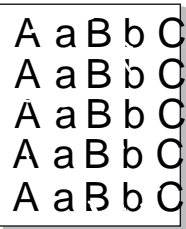
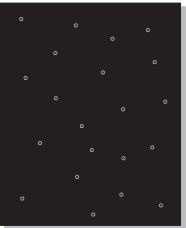
Condizione	Soluzioni suggerite
<p>Macchie di toner</p> 	<ul style="list-style-type: none">• È possibile che la carta non sia conforme alle specifiche; ad esempio, la carta è troppo umida o troppo ruvida.• Il rullo di trasferimento potrebbe essere sporco. Pulire l'interno del dispositivo (vedere “Pulizia del dispositivo” a pagina 46).• Il percorso della carta potrebbe essere sporco. Rivolgersi all'assistenza tecnica (vedere “Pulizia del dispositivo” a pagina 46).
<p>Mancanza di toner</p> 	<p>Se la pagina presenta aree sbiadite, generalmente tondeggianti, in ordine casuale:</p> <ul style="list-style-type: none">• È possibile che sia stato caricato un foglio di carta difettoso. Provare a ristampare il lavoro.• Il contenuto di umidità della carta non è uniforme oppure la carta presenta macchie di umidità sulla superficie. Provare a stampare su una carta di marca diversa.• L'intera risma è difettosa. I processi di produzione possono fare sì che alcune aree rifiutino il toner. Provare con un tipo o una marca di carta diversi.• Cambiare l'opzione della stampante e riprovare. Passare a Preferenze stampa, fare clic sulla scheda Carta e impostare il tipo su Spessa o Più spessa (vedere “Apertura delle preferenze di stampa” a pagina 36). <p>Se questi accorgimenti non consentono di risolvere il problema riscontrato, contattare l'assistenza tecnica.</p>
<p>Punti bianchi</p> 	<p>Se sulla pagina vengono stampati dei punti bianchi, potrebbe verificarsi quanto segue.</p> <ul style="list-style-type: none">• La carta è troppo ruvida e molta sporcizia è caduta all'interno dell'apparecchio, quindi il rullo trasferimento potrebbe essere sporco. Pulire l'interno del dispositivo (vedere “Pulizia del dispositivo” a pagina 46).• Il percorso della carta potrebbe essere sporco. Pulire l'interno del dispositivo (vedere “Pulizia del dispositivo” a pagina 46). <p>Se questi accorgimenti non consentono di risolvere il problema riscontrato, contattare l'assistenza tecnica.</p>

Problemi di qualità di stampa

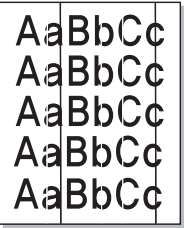
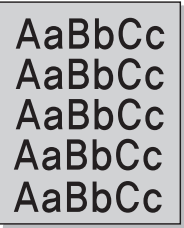
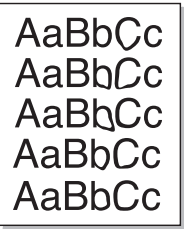
Condizione	Soluzioni suggerite
<p>Linee verticali</p> 	<p>Se nella pagina vengono stampate strisce nere verticali:</p> <ul style="list-style-type: none">• La superficie (parte del tamburo) della cartuccia del toner all'interno del dispositivo si è probabilmente graffiata. Rimuovere la cartuccia del toner e installarne una nuova (vedere “Sostituzione della cartuccia del toner” a pagina 44). <p>Se nella pagina vengono stampate strisce bianche verticali:</p> <ul style="list-style-type: none">• La superficie della parte LSU all'interno del dispositivo potrebbe essere sporca. Pulire l'interno del dispositivo (vedere “Pulizia del dispositivo” a pagina 46). Se questi accorgimenti non consentono di risolvere il problema riscontrato, contattare l'assistenza tecnica.
<p>Sfondo in bianco e nero</p> 	<p>Se la quantità di ombreggiatura di sfondo diventa inaccettabile, procedere come segue.</p> <ul style="list-style-type: none">• Utilizzare carta di peso minore.• Controllare le condizioni ambientali: condizioni molto secche o un alto livello di umidità (superiore all'80% di umidità relativa) possono far aumentare la quantità di ombreggiatura di sfondo.• Rimuovere la vecchia cartuccia del toner e installarne una nuova (vedere “Sostituzione della cartuccia del toner” a pagina 44).• Ridistribuire uniformemente il toner (vedere “Ridistribuzione del toner” a pagina 43).
<p>Sbavature di toner</p> 	<ul style="list-style-type: none">• Pulire l'interno del dispositivo (vedere “Sostituzione della cartuccia del toner” a pagina 44).• Controllare il tipo e la qualità della carta.• Rimuovere la cartuccia del toner e installarne una nuova (vedere “Sostituzione della cartuccia del toner” a pagina 44).

Problemi di qualità di stampa

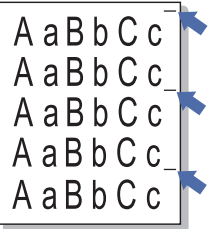
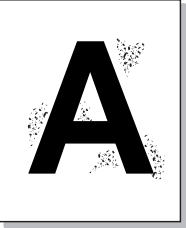
Condizione	Soluzioni suggerite
<p>Difetti verticali ripetuti</p> 	<p>Se sul lato stampato della pagina vi sono segni ripetuti a intervalli regolari:</p> <ul style="list-style-type: none">• La cartuccia del toner potrebbe essere danneggiata. Se si continua a riscontrare lo stesso problema, rimuovere la cartuccia del toner e installarne una nuova (vedere “Sostituzione della cartuccia del toner” a pagina 44).• Su alcuni componenti del dispositivo potrebbe essersi depositato del toner. Se il difetto si presenta sul retro della pagina, il problema dovrebbe risolversi da solo dopo alcune pagine.• Il gruppo fusore potrebbe essere danneggiato. Rivolgersi all'assistenza tecnica.
<p>Sfondo stampato male</p> 	<p>Uno sfondo stampato male è la conseguenza di residui di toner distribuiti sulla pagina stampata.</p> <ul style="list-style-type: none">• La carta potrebbe essere troppo umida. Provare a stampare con un diverso lotto di carta. Non aprire le confezioni di carta finché non è necessario, in modo che la carta non assorba troppa umidità.• Se il problema si presenta su buste, cambiare il layout di stampa per evitare di stampare su aree che presentano giunture sovrapposte a tergo. La stampa su giunture può causare problemi. Oppure selezionare Busta spessa dalla finestra Preferenze stampa (vedere “Apertura delle preferenze di stampa” a pagina 36).• Se questo problema interessa l'intera superficie di una pagina stampata, regolare la risoluzione di stampa dall'applicazione software o in Preferenze stampa (vedere “Apertura delle preferenze di stampa” a pagina 36). Assicurarsi che sia selezionato il tipo carta corretto. Ad esempio: Se si seleziona Carta più spessa, ma si utilizza effettivamente Carta normale può verificarsi un sovraccarico, causando problemi alla qualità della copia.• Se si sta utilizzando una cartuccia di toner nuova, ridistribuire innanzitutto il toner (vedere “Ridistribuzione del toner” a pagina 43).

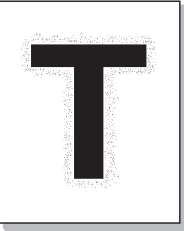
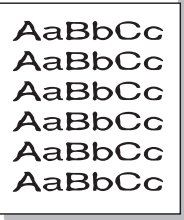
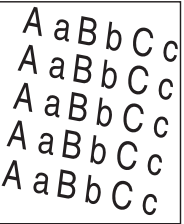

Problemi di qualità di stampa

Condizione	Soluzioni suggerite
<p data-bbox="51 272 454 387">Particelle di toner attorno a caratteri in grassetto o immagini</p> 	<p data-bbox="506 272 1496 304">È possibile che il toner non aderisca correttamente al tipo di carta in uso.</p> <ul data-bbox="506 328 2186 488" style="list-style-type: none"><li data-bbox="506 328 2186 400">• Cambiare l'opzione della stampante e riprovare. Passare a Preferenze stampa, fare clic sulla scheda Carta e impostare il tipo su Riciclata (vedere “Apertura delle preferenze di stampa” a pagina 36).<li data-bbox="506 416 2186 488">• Assicurarsi che sia selezionato il tipo carta corretto. Ad esempio: Se si seleziona Carta più spessa, ma si utilizza effettivamente Carta normale può verificarsi un sovraccarico, causando problemi alla qualità della copia.
<p data-bbox="51 699 394 730">Caratteri stampati male</p> 	<ul data-bbox="506 699 2186 770" style="list-style-type: none"><li data-bbox="506 699 2186 770">• Se i caratteri non vengono stampati correttamente, producendo immagini vuote, la risma di carta potrebbe essere troppo liscia. Provare a stampare su una carta diversa.
<p data-bbox="51 1034 293 1066">Pagina inclinata</p> 	<ul data-bbox="506 1034 2186 1177" style="list-style-type: none"><li data-bbox="506 1034 2186 1074">• Assicurarsi che la carta sia caricata correttamente.<li data-bbox="506 1090 2186 1129">• Controllare il tipo e la qualità della carta.<li data-bbox="506 1145 2186 1177">• Verificare che le guide non siano troppo strette o troppo lente rispetto alla risma di carta.

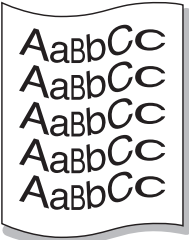
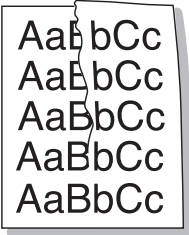
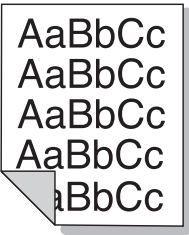
Problemi di qualità di stampa

Condizione	Soluzioni suggerite
<p data-bbox="49 272 338 300">Arricciature o onde</p> 	<ul data-bbox="506 272 1973 408" style="list-style-type: none">• Assicurarsi che la carta sia caricata correttamente.• Controllare il tipo e la qualità della carta. Le alte temperature e l'umidità possono fare arricciare la carta.• Capovolgere la risma di carta nel vassoio di entrata. Provare anche a ruotare la carta di 180° nel vassoio.
<p data-bbox="49 624 282 651">Pieghe o grinze</p> 	<ul data-bbox="506 624 1973 759" style="list-style-type: none">• Assicurarsi che la carta sia caricata correttamente.• Controllare il tipo e la qualità della carta.• Capovolgere la risma di carta nel vassoio di entrata. Provare anche a ruotare la carta di 180° nel vassoio.
<p data-bbox="49 975 398 1046">Retro dei fogli stampati sporco</p> 	<ul data-bbox="506 975 2085 1002" style="list-style-type: none">• Controllare se vi sono perdite di toner. Pulire l'interno del dispositivo (vedere "Pulizia del dispositivo" a pagina 46).

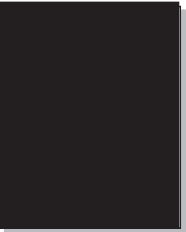
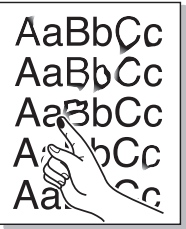
Problemi di qualità di stampa

Condizione	Soluzioni suggerite
<p data-bbox="51 272 450 304">Colore pieno o pagine nere</p> 	<ul data-bbox="506 272 2092 448" style="list-style-type: none">• La cartuccia del toner potrebbe non essere installata correttamente. Rimuovere la cartuccia, quindi reinserirla.• La cartuccia del toner potrebbe essere difettosa. Rimuovere la cartuccia del toner e installarne una nuova (vedere “Sostituzione della cartuccia del toner” a pagina 44).• Potrebbe essere necessario riparare l'apparecchio. Rivolgersi all'assistenza tecnica.
<p data-bbox="51 616 353 647">Spargimenti di toner</p> 	<ul data-bbox="506 616 2190 751" style="list-style-type: none">• Pulire l'interno del dispositivo (vedere “Pulizia del dispositivo” a pagina 46).• Controllare il tipo e la qualità della carta.• Rimuovere la cartuccia del toner, quindi installarne una nuova (vedere “Sostituzione della cartuccia del toner” a pagina 44). <p data-bbox="506 775 1957 807">Se il problema persiste, potrebbe essere necessario riparare il dispositivo. Rivolgersi all'assistenza tecnica.</p>
<p data-bbox="51 959 315 991">Vuoti nei caratteri</p> 	<p data-bbox="506 959 1823 991">I vuoti nei caratteri sono aree bianche all'interno dei caratteri che invece dovrebbero essere nere:</p> <ul data-bbox="506 1015 1877 1094" style="list-style-type: none">• È possibile che si stia stampando sul lato sbagliato della carta. Rimuovere la carta a capovolgerla.• La carta potrebbe non soddisfare le specifiche.

Problemi di qualità di stampa

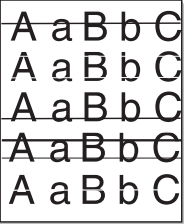
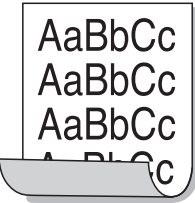
Condizione	Soluzioni suggerite
<p>Strisce orizzontali</p> 	<p>Se vengono stampate strisce nere o macchie allineate orizzontalmente:</p> <ul style="list-style-type: none">• La cartuccia del toner potrebbe non essere installata correttamente. Rimuovere la cartuccia, quindi reinserirla.• La cartuccia del toner potrebbe essere difettosa. Rimuovere la cartuccia del toner e installarne una nuova (vedere “Sostituzione della cartuccia del toner” a pagina 44). <p>Se il problema persiste, potrebbe essere necessario riparare l'apparecchio. Rivolgersi all'assistenza tecnica.</p>
<p>Pieghe</p> 	<p>Se la carta stampata è arricciata oppure non viene alimentata nel dispositivo:</p> <ul style="list-style-type: none">• Capovolgere la risma di carta nel vassoio di entrata. Provare anche a ruotare la carta di 180° nel vassoio.• Cambiare l'opzione della carta della stampante e riprovare. Passare a Preferenze stampa, fare clic sulla scheda Carta e impostare il tipo su Sottile (vedere “Apertura delle preferenze di stampa” a pagina 36).
<ul style="list-style-type: none">• Su alcuni fogli viene visualizzata un'immagine sconosciuta• Spargimenti di toner• Le stampe sono chiare o contaminate	<p>Probabilmente il dispositivo viene usato ad un'altitudine di 1.000 m o superiore. L'altezza elevata può influenzare negativamente la qualità di stampa, con tracce di toner non fissato o immagini poco leggibili. Cambiare l'impostazione dell'altitudine corretta dell'apparecchio (vedere “Regolazione dell'altitudine” a pagina 132).</p>

Problemi per il sistema operativo

Problemi comuni di Windows

Condizione	Soluzioni suggerite
Durante l'installazione viene visualizzato il messaggio "File in uso".	Chiudere tutte le applicazioni software. Rimuovere tutte le applicazioni software dal gruppo di avvio, quindi riavviare Windows. Reinstallare il driver della stampante.
Vengono visualizzati i messaggi "Errore di protezione generale", "Eccezione OE", "Spool32" oppure "Operazione non valida".	Chiudere tutte le altre applicazioni, riavviare Windows e provare nuovamente a stampare.
Vengono visualizzati i messaggi "Errore di stampa", "Errore di timeout della stampante".	Questi messaggi potrebbero venire visualizzati durante la stampa. Attendere finché il dispositivo non termina la stampa. Se il messaggio viene visualizzato nella modalità Pronta oppure al termine della stampa, controllare il collegamento e/o se si è verificato un errore.
Samsung Printer Experience non viene mostrato quando si fa clic su altre impostazioni.	Samsung Printer Experience non è installato. Scaricare l'app da Windows Store(Store) e installarlo.
Le informazioni sul dispositivo non vengono visualizzate quando si fa clic sul dispositivo in Dispositivi e stampanti .	Selezionare la casella Proprietà stampante . Fare clic sulla scheda Porte . (Pannello di controllo > Dispositivi e stampanti > Fare clic con il pulsante destro del mouse sull'icona della stampante e selezionare Proprietà stampante) Se la porta è impostata su File o LPT, deselezionare e selezionare TCP/IP, USB o WSD.



Per ulteriori informazioni sui messaggi di errore di Windows, fare riferimento alla guida dell'utente di Microsoft Windows in dotazione con il computer.

Problemi per il sistema operativo

Problemi comuni sui Mac

Condizione	Soluzioni suggerite
La stampante non stampa correttamente i file PDF. Mancano alcune parti della grafica, del testo o delle illustrazioni.	<p>La stampa del file PDF come immagine potrebbe consentire la stampa del file. Attivare Stampa come immagine dalle opzioni di stampa di Acrobat.</p> <p> la stampa di un file PDF come immagine richiederà un tempo maggiore.</p>
Alcune lettere non vengono visualizzate normalmente durante la stampa della pagina di copertina.	<p>Mac OS non riesce a creare i caratteri durante la stampa della copertina. L'alfabeto inglese e i numeri vengono visualizzati normalmente nella pagina di copertina.</p>
Quando si stampa un documento in Mac con Acrobat Reader 6.0 o versione più recente, i colori vengono stampati in maniera non corretta.	<p>Assicurarsi che l'impostazione della risoluzione nel driver del dispositivo corrisponda a quella in Acrobat Reader.</p>



Per ulteriori informazioni sui messaggi di errore Mac, fare riferimento alla Guida per l'utente Mac fornita con il computer.

Problemi per il sistema operativo

Problemi comuni di Linux

Condizione	Soluzioni suggerite
La stampa con più di 2 copie non funziona.	Il problema si verifica su Ubuntu 12.04 a causa di un problema nel filtro standard CUPS 'pdftops' (l'emissione reale punta fuori esattamente) ed è stato già corretto. Aggiornando il pacchetto 'cups-filters' dalla versione 1.0.17 alla versione 1.0.18 il problema viene risolto ('pdftops' fa parte del pacchetto 'cups-filters').
La stampa del file PDF non funziona.	Il problema si verifica su openSUSE 12.3 e presenta alcuni problemi nel filtro CUPS standard 'pdftops' che possono interessare determinati documenti PDF (sembra che questo problema sia in qualche modo correlato ai font usati nel PDF). A causa di questo problema, viene generato un Postscript errato e il dispositivo non riesce a stamparlo. Siamo in attesa della correzione.
Deselezionare l'opzione di fascicolazione nella finestra di dialogo Stampa non funziona.	Per alcune distribuzioni, la finestra di dialogo GNOME ha un problema con la gestione dell'opzione di fascicolazione. Come soluzione, impostare il valore predefinito dell'opzione di fascicolazione su 'False' usando l'utilità di stampa del sistema (eseguire "system-config-printer" nel programma Terminal).
La stampa funziona sempre con il fronte/retro.	Questo problema con la stampa fronte/retro era presente nel pacchetto Ubuntu 9.10 cups ed è stato già risolto negli aggiornamenti di sicurezza di questo pacchetto, a partire dalla versione cups 1.4.1-5ubuntu2.2



Per ulteriori informazioni sui messaggi di errore di Linux, fare riferimento alla Guida dell'utente di Linux in dotazione con il computer.

Contact SAMSUNG worldwide

If you have any comments or questions regarding Samsung products, contact the Samsung customer care center.

Country/Region	Customer Care Center	WebSite
ANGOLA	91-726-7864	www.samsung.com
ARGENTINA	0800-333-3733	www.samsung.com
ARMENIA	0-800-05-555	www.samsung.com
AUSTRALIA	1300 362 603	www.samsung.com
AUSTRIA	0810-SAMSUNG (7267864, € 0.07/min)	www.samsung.com
AZERBAIJAN	088-55-55-555	www.samsung.com
BAHRAIN	8000-4726	www.samsung.com/ ae (English) www.samsung.com/ ae_ar (Arabic)
BELARUS	810-800-500-55-500	www.samsung.com
BELGIUM	02-201-24-18	www.samsung.com/ be (Dutch) www.samsung.com/ be_fr (French)
BOLIVIA	800-10-7260	www.samsung.com
BOSNIA	051 133 1999	www.samsung.com

Country/Region	Customer Care Center	WebSite
BOTSWANA	0800-726-000	www.samsung.com
BRAZIL	0800-124-421 4004-0000	www.samsung.com
BULGARIA	07001 33 11 , normal tariff	www.samsung.com
CAMEROON	7095- 0077	www.samsung.com
CANADA	1-800-SAMSUNG (726-7864)	www.samsung.com/ ca (English) www.samsung.com/ ca_fr (French)
CHILE	800-SAMSUNG (726-7864) From mobile 02-24 82 82 00	www.samsung.com/ cl
CHINA	400-810-5858	www.samsung.com
COLOMBIA	01-8000112112 Bogotá: 6001272	www.samsung.com/ co
COSTA RICA	0-800-507-7267	www.samsung.com/ latin (Spanish) www.samsung.com/ latin_en (English)
CROATIA	062 SAMSUNG (062 726 786)	www.samsung.com
Cote D' Ivoire	8000 0077	www.samsung.com

Contact SAMSUNG worldwide

Country/Region	Customer Care Center	WebSite
CYPRUS	8009 4000 only from landline(+30) 210 6897691 from mobile and land line	www.samsung.com
CZECH	800-SAMSUNG (800-726786)	www.samsung.com
DENMARK	70 70 19 70	www.samsung.com
DOMINICA	1-800-751-2676	www.samsung.com/ latin (Spanish) www.samsung.com/ latin_en (English)
ECUADOR	1-800-10-7267	www.samsung.com/ latin (Spanish) www.samsung.com/ latin_en (English)
EGYPT	08000-726786	www.samsung.com
EIRE	0818 717100	www.samsung.com
EL SALVADOR	800-6225	www.samsung.com/ latin (Spanish) www.samsung.com/ latin_en (English)
ESTONIA	800-7267	www.samsung.com/ ee
FINLAND	030-6227 515	www.samsung.com

Country/Region	Customer Care Center	WebSite
FRANCE	01 48 63 00 00	www.samsung.com/ fr
GERMANY	0180 5 SAMSUNG bzw.0180 5 7267864* (*0,14 €/Min. aus dem dt. Festnetz, aus dem Mobilfunk max. 0,42 €/Min.)	www.samsung.com
GEORGIA	8-800-555-555	www.samsung.com
GHANA	0800-10077 0302-200077	www.samsung.com
GREECE	80111-SAMSUNG (80111 726 7864) only from land line(+30) 210 6897691 from mobile and land line	www.samsung.com
GUATEMALA	1-800-299-0013	www.samsung.com/ latin (Spanish) www.samsung.com/ latin_en (English)
HONDURAS	800-27919267	www.samsung.com/ latin (Spanish) www.samsung.com/ latin_en (English)

Contact SAMSUNG worldwide

Country/Region	Customer Care Center	WebSite
HONG KONG	(852) 3698-4698	www.samsung.com/ hk (Chinese) www.samsung.com/ hk_en (English)
HUNGARY	06-80-SAMSUNG (726-7864)	www.samsung.com
INDIA	1800 3000 8282 1800 266 8282	www.samsung.com/ in
INDONESIA	0800-112-8888 021-5699-7777	www.samsung.com/ id
IRAN	021-8255	www.samsung.com
ITALIA	800-SAMSUNG (726-7864)	www.samsung.com
JAMAICA	1-800-234-7267	www.samsung.com
JAPAN	0120-327-527	www.samsung.com
JORDAN	800-22273 065777444	www.samsung.com/ Levant (English)
KAZAKHSTAN	8-10-800-500-55-500 (GSM:7799)	www.samsung.com
KENYA	0800 724 000	www.samsung.com

Country/Region	Customer Care Center	WebSite
KUWAIT	183-2255 (183-CALL)	www.samsung.com/ ae (English) www.samsung.com/ ae_ar (Arabic)
KYRGYZSTAN	00-800-500-55-500	www.samsung.com
LATVIA	8000-7267	www.samsung.com/ lv
LITHUANIA	8-800-77777	www.samsung.com/lt
LUXEMBURG	261 03 710	www.samsung.com
MALAYSIA	1800-88-9999	www.samsung.com/ my
MEXICO	01-800-SAMSUNG (726-7864)	www.samsung.com
MOLDOVA	0-800-614-40	www.samsung.com
MONGOLIA	+7-800-555-55-55	www.samsung.com
MONTENEGRO	020 405 888	www.samsung.com
MOROCCO	080 100 2255	www.samsung.com
NAMIBIA	8197267864	www.samsung.com
NIGERIA	0800-726-7864	www.samsung.com
NETHERLANDS	0900-SAMSUNG (0900- 7267864) (€ 0,10/min)	www.samsung.com

Contact SAMSUNG worldwide

Country/Region	Customer Care Center	WebSite
NEW ZEALAND	0800 SAMSUNG (0800 726 786)	www.samsung.com
NICARAGUA	00-1800-5077267	www.samsung.com/ latin (Spanish) www.samsung.com/ latin_en (English)
NORWAY	815-56 480	www.samsung.com
OMAN	800-SAMSUNG (726-7864)	www.samsung.com/ ae (English) www.samsung.com/ ae_ar (Arabic)
PANAMA	800-7267	www.samsung.com/ latin (Spanish) www.samsung.com/ latin_en (English)
PARAGUAY	98005210001	www.samsung.com
PERU	0-800-777-08 (Only from landline) 336-8686 (From HHP & landline)	www.samsung.com

Country/Region	Customer Care Center	WebSite
PHILIPPINES	1-800-10-SAMSUNG(726-7864) for PLDT 1-800-3-SAMSUNG(726-7864) for Digitel 1-800-8-SAMSUNG(726-7864) for Globe 02-5805777	www.samsung.com/ ph
POLAND	0 801-1SAMSUNG(172-678) * lub +48 22 607-93-33 ** * (całkowity koszt połączenia jak za 1 impuls według taryfy operatora) ** (koszt połączenia według taryfy operatora)	www.samsung.com/ pl
PORTUGAL	808 20-SAMSUNG (808 20 7267)	www.samsung.com
PUERTO RICO	1-800-682-3180	www.samsung.com
QATAR	800-2255 (800-CALL)	www.samsung.com/ ae (English) www.samsung.com/ ae_ar (Arabic)
ROMANIA	08008 SAMSUNG (08008 726 7864)TOLL FREE No.	www.samsung.com

Contact SAMSUNG worldwide

Country/Region	Customer Care Center	WebSite
RUSSIA	800-00-0077	www.samsung.com
SAUDI ARABIA	9200-21230	www.samsung.com/ sa (Arabic)
SENEGAL	8-800-555-55-55	www.samsung.com
SERBIA	+381 11 321 6899 (old number still active 0700 7267864)	www.samsung.com
SINGAPORE	1800-SAMSUNG (726-7864)	www.samsung.com
SLOVAKIA	0800 - SAMSUNG(0800-726 786)	www.samsung.com
SOUTH AFRICA	0860 SAMSUNG (726-7864)	www.samsung.com
SPAIN	902-1-SAMSUNG(902 172 678)	www.samsung.com
SWEDEN	0771 726 7864 (SAMSUNG)	www.samsung.com
SWITZERLAND	0848-SAMSUNG (7267864, CHF 0.08/min)	www.samsung.com/ ch www.samsung.com/ ch_fr/
SYRIA	18252273	www.samsung.com/ Levant (English)
TADJIKISTAN	8-10-800-500-55-500	www.samsung.com

Country/Region	Customer Care Center	WebSite
TAIWAN	0800-329-999 0266-026-066	www.samsung.com
TANZANIA	0685 88 99 00	www.samsung.com
THAILAND	1800-29-3232 02-689-3232	www.samsung.com/ th
TRINIDAD & TOBAGO	1-800-SAMSUNG (726-7864)	www.samsung.com
TURKEY	444 77 11	www.samsung.com
U.A.E	800-SAMSUNG (726-7864)	www.samsung.com
U.K	0330 SAMSUNG (726-7864)	www.samsung.com
U.S.A	1-800-SAMSUNG (726-7864)	www.samsung.com
UGANDA	0800 300 300	www.samsung.com
UKRAINE	0-800-502-000	www.samsung.com/ ua (Ukrainian) www.samsung.com/ ua_ru (Russian)
URUGUAY	40543733	www.samsung.com
UZBEKISTAN	8-10-800-500-55-500	www.samsung.com
VENEZUELA	0-800-100-5303	www.samsung.com
VIETNAM	1 800 588 889	www.samsung.com

Contact SAMSUNG worldwide

Country/Region	Customer Care Center	WebSite
ZAMBIA	211350370	www.samsung.com



Il seguente glossario facilita la conoscenza del prodotto, spiegando la terminologia usata comunemente per la stampa e in questa Guida dell'utente.

802.11

802.11 raggruppa una serie di standard per la comunicazione WLAN (wireless sulle reti), sviluppata dall'IEEE LAN/MAN Standards Committee (IEEE 802).

802.11b/g/n

802.11b/g/n può condividere lo stesso hardware e utilizzare la banda da 2.4 GHz. 802.11b supporta una larghezza di banda massima di 11 Mbps, 802.11n supporta una larghezza di banda massima di 150 Mbps. I dispositivi 802.11b/g/n possono subire occasionalmente interferenze da forni a microonde, telefoni cordless e dispositivi Bluetooth.

Punto di accesso

Un punto di accesso o un punto di accesso wireless Access Point (AP o WAP) è un dispositivo che collega i dispositivi di comunicazione wireless sulle reti WLAN e funge da trasmettitore e ricevitore centrale di segnali radio WLAN.

ADF

Un alimentatore documenti automatico (ADF) è un'unità di digitalizzazione che alimenta automaticamente un foglio originale di carta affinché il dispositivo possa digitalizzare una certa quantità di fogli con una sola operazione.

AppleTalk

AppleTalk è una suite proprietaria di protocolli sviluppata da Apple, Inc per la connessione in rete dei computer. Inclusa nel primo Mac (1984), è stata ora dichiarata obsoleta da Apple che le ha preferito la connessione di rete TCP/IP.

Profondità bit

Termine della grafica computerizzata che descrive il numero di bit utilizzati per rappresentare il colore di un singolo pixel in un'immagine bitmap. Più alta è la profondità del colore, maggiore è la gamma di colori specifici. Quando il numero di bit aumenta, quello dei colori possibili diventa troppo grande per poter essere gestito per una mappa colore. Il colore a 1 bit viene in genere detto monocromatico o bianco e nero.

BMP

Formato grafico bitmap utilizzato internamente dal sottosistema grafico Microsoft Windows (GDI) e utilizzato comunemente come semplice formato file grafico su quella piattaforma.

BOOTP

Bootstrap Protocol. Protocollo di rete utilizzato da un client di rete per ottenere automaticamente il proprio indirizzo IP. Normalmente questo avviene nella procedura di avvio dei computer o dei sistemi operativi installati. I server BOOTP assegnano l'indirizzo IP a ciascun client da un pool di indirizzi. BOOTP permette a computer "workstation senza disco" di ottenere un indirizzo IP prima di caricare qualsiasi sistema operativo avanzato.

CCD

Charge Coupled Device (CCD) è un hardware che permette il lavoro di digitalizzazione. Per contenere il modulo CCD, viene utilizzato anche il meccanismo di blocco CCD per evitare danni quando si sposta il dispositivo.

Fascicolazione

La fascicolazione è il processo di stampa di un lavoro in più copie in serie. Quando si sceglie la fascicolazione, il dispositivo stampa una serie intera prima di stampare altre copie.

Pannello di controllo

Il pannello di controllo è l'area piatta, in genere verticale, in cui sono situati i controlli o gli strumenti di monitoraggio. Normalmente si trova nella parte anteriore del dispositivo.

Copertura

Termine di stampa utilizzato per misurare il consumo di toner in fase di stampa. Ad esempio, 5% di copertura significa che un foglio formato A4 contiene il 5% di immagini o testo. Quindi, se la carta o l'originale contiene immagini complicate o molto testo, la copertura sarà maggiore e, al contempo, il consumo di toner aumenterà in proporzione.

CSV

Valori separati da una virgola (CSV). CSV è un tipo di formato file utilizzato per lo scambio di dati tra applicazioni diverse. Il formato file, così come è utilizzato in Microsoft Excel, è diventato uno standard di fatto in tutto il settore, anche tra piattaforme non Microsoft.

DADF

L'alimentatore documenti automatico duplex (DADF) è un'unità di scansione che alimenta e capovolge automaticamente un foglio originale di carta affinché il dispositivo possa eseguire la digitalizzazione su entrambi i lati.

Predefinito

Il valore o l'impostazione attiva quando una stampante viene tolta dalla confezione, viene reimpostata o inizializzata.

DHCP

Il Dynamic Host Configuration Protocol (DHCP) è un protocollo di rete client-server. Un server DHCP fornisce parametri di configurazione specifici al client host DHCP che richiedono generalmente informazioni richieste dal client host per poter far parte di una rete IP. Il DHCP fornisce anche un meccanismo per l'allocazione degli indirizzi IP agli host client.

DIMM

Il doppio modulo di memoria in linea (DIMM) è una piccola scheda di circuito contenente memoria. Il DIMM memorizza tutti i dati della stampante, ad esempio i dati di stampa e quelli fax ricevuti.

DLNA

DLNA (Digital Living Network Alliance) è uno standard che consente ai dispositivi di una rete domestica di condividere informazioni sulla rete.

DNS

Il Domain Name Server (DNS) è un sistema che memorizza le informazioni associate ai nomi di dominio in un database distribuito sulle reti, ad esempio Internet.

Stampante a matrice di punti

Una stampante a matrice di punti è un tipo di stampante per computer provvista di una testina di stampa che si muove avanti e indietro sulla pagina e stampa per impatto, colpendo un nastro di stoffa imbevuto di inchiostro contro la carta, in modo analogo a quanto avviene con una macchina per scrivere.

DPI

Punti per pollice (DPI) è una misura della risoluzione utilizzata per la digitalizzazione e la stampa. In genere, più alto è il valore DPI maggiore sarà la risoluzione, maggiori saranno i dettagli visibili nell'immagine e più grandi le dimensioni file.

DRPD

Funzione di rilevazione squillo di riconoscimento. Lo squillo di riconoscimento è un servizio delle compagnie telefoniche che consente a un utente di utilizzare un'unica linea telefonica per rispondere a numeri di telefono diversi.

Fronte-retro

Meccanismo tramite il quale la carta viene capovolta consentendo alla stampante di stampare (o digitalizzare) su entrambi i lati del foglio. Una stampante dotata di unità fronte-retro può stampare su entrambi i lati della carta nel corso di un unico ciclo di stampa.

Produttività

La produttività si riferisce al numero di pagine al mese che non influenza le prestazioni della stampante. In genere la stampante ha delle limitazioni sulla durata di vita espressa in termini di pagine all'anno. La durata di vita indica la capacità media di stampe, normalmente entro il periodo di garanzia. Ad esempio, se la produttività è di 48.000 pagine al mese, ipotizzando 20 giorni lavorativi, il limite della stampante sarà di 2400 pagine al giorno.

ECM

La modalità di correzione errori (ECM) è una modalità di trasmissione opzionale incorporata in fax o fax modem di Classe 1. Rileva e corregge automaticamente gli errori nel processo di trasmissione fax che talvolta sono causati dai disturbi sulla linea telefonica.

Emulazione

Tecnica per cui un dispositivo ottiene gli stessi risultati di un altro.

Un emulatore duplica la funzione di un sistema con un sistema diverso, in modo che il secondo sistema si comporti come il primo. L'emulazione ha lo scopo di riprodurre esattamente il comportamento esterno, il che è in contrasto con la simulazione che interessa un modello astratto del sistema simulato, spesso considerando il suo stato interno.

Ethernet

Ethernet è una tecnologia di networking per computer basata su frame per reti LAN. Definisce il collegamento e la segnalazione per lo strato fisico e i formati di frame e i protocolli per MAC (Media Access Control)/strato di collegamento dati del modello OSI. Ethernet è per lo più standardizzata come IEEE 802.3. È diventata la tecnologia LAN più diffusa in uso negli anni '90 fino ad oggi.

EtherTalk

Suite di protocolli sviluppati da Apple Computer per la connessione in rete dei computer. Inclusa nel primo Mac (1984), è stata ora dichiarata obsoleta da Apple che le ha preferito la connessione di rete TCP/IP.

FDI

L'interfaccia dispositivo esterno (FDI) è una scheda installata nel dispositivo per utilizzare un dispositivo di terze parti, ad esempio un dispositivo azionato a moneta o un lettore di schede. Tali dispositivi consentono l'utilizzo del servizio di stampa a pagamento.

FTP

FTP (File Transfer Protocol) è un protocollo usato comunemente per lo scambio di file su qualsiasi rete che supporta il protocollo TCP/IP (ad esempio Internet o una intranet).

Unità fusore

Parte di una stampante laser in cui il toner viene fuso sul supporto di stampa. È costituita da un rullo caldo e da un controrullo. Dopo che il toner è stato trasferito sulla carta, l'unità fusore applica calore e pressione per garantire che il toner si fissi sulla carta in modo permanente. Questo è il motivo per cui la carta è calda quando esce da una stampante laser.

Gateway

Collegamento tra reti di computer o tra una rete di computer e una linea telefonica. È molto diffuso, in quanto è costituito da un computer o da una rete che consente l'accesso a un altro computer o a un'altra rete.

Scala di grigi

Sfumature di grigio che rappresentano le parti chiare e scure di un'immagine. Quando le immagini a colori vengono convertite in scala di grigi, i colori sono rappresentati da varie sfumature di grigio.

Mezzitoni

Tipo di immagine che simula la scala di grigi variando il numero di punti. Le aree molto colorate sono composte da un numero più grande di punti, mentre le aree più chiare hanno un numero di punti inferiore.

Disco rigido

L'unità disco rigido (HDD) è un dispositivo di memorizzazione non volatile che contiene dati codificati digitalmente su dischi con superfici magnetiche che ruotano rapidamente.

IEEE

L'Institute of Electrical and Electronics Engineers (IEEE) è un'organizzazione professionale internazionale senza scopo di lucro per lo sviluppo della tecnologia legata all'elettricità.

IEEE 1284

Lo standard della porta parallela 1284 è stato sviluppato dall'Institute of Electrical and Electronics Engineers (IEEE). Il termine "1284-B" si riferisce a uno specifico tipo di connettore posto all'estremità del cavo parallelo fissato alla periferica (ad esempio, una stampante).

Intranet

Rete privata che utilizza protocolli Internet, connettività in rete ed eventualmente un sistema di telecomunicazione per condividere in modo sicuro le informazioni o le operazioni di un'azienda con i dipendenti. A volte questo termine si riferisce solo al servizio più visibile, cioè il sito Web interno.

Indirizzo IP

Un indirizzo IP (Internet Protocol) è un numero esclusivo utilizzato dai dispositivi per identificare e comunicare tra loro in rete utilizzando lo standard Internet Protocol (IP).

IPM

Immagini al minuto (IPM) è un modo di misurare la velocità di una stampante. Il valore IPM indica il numero di fogli a una facciata che una stampante può completare in un minuto.

IPP

Il termine Internet Printing Protocol (IPP) definisce un protocollo standard per stampare e gestire lavori di stampa, formati dei supporti, risoluzione e così via. Il protocollo IPP può essere usato localmente o via Internet per centinaia di stampanti. Inoltre, la sua capacità di supportare il controllo dell'accesso, l'autenticazione e la crittatura, ne fanno una soluzione di stampa più affidabile e sicura di quelle di più vecchia data.

IPX/SPX

IPX/SPX è l'acronimo di Internet Scambio pacchetti Internet/Scambio pacchetti in sequenza. Si tratta di un protocollo di rete utilizzato dai sistemi operativi Novell NetWare. Sia IPX che SPX forniscono servizi di connessione simili a TCP/IP. Il protocollo IPX presenta delle analogie con IP, mentre SPX con TCP. Il protocollo IPX/SPX è stato fondamentale realizzato per le LAN, risultando estremamente efficiente, tanto che le sue prestazioni sono superiori a quelle di TCP/IP su una LAN.

ISO

ISO (International Organization for Standardization) è un'autorità per la definizione di standard internazionali ed è composta da rappresentanti delle autorità per la definizione degli standard nazionali. Definisce standard industriali e commerciali accettati in tutto il mondo.

ITU-T

ITU-T (International Telecommunication Union) è un'organizzazione internazionale istituita per standardizzare e regolamentare le telecomunicazioni e le trasmissioni radio internazionali. Fra i suoi compiti principali vi sono la standardizzazione, l'allocazione dello spettro radio e l'organizzazione degli accordi di interconnessione tra i vari paesi per permettere le chiamate internazionali. -T indica le telecomunicazioni.

Grafico ITU-T N. 1

Grafico standardizzato pubblicato da ITU-T per le trasmissioni fax.

JBIG

JBIG (Joint Bi-level Image Experts Group) è uno standard di compressione delle immagini senza perdita di precisione o di qualità, stabilito per la compressione delle immagini binarie, in particolare per i fax, ma può essere usato anche per altre immagini.

JPEG

JPEG (Joint Photographic Experts Group) è un metodo standard ampiamente diffuso di compressione senza perdita dei dati delle immagini fotografiche. È il formato usato per memorizzare e trasmettere fotografie sul Web.

LDAP

LDAP (Lightweight Directory Access Protocol) è un protocollo di rete per l'interrogazione e la modifica dei servizi di directory in esecuzione su TCP/IP.

LED

Un diodo a emissione di luce (LED) è un dispositivo semiconduttore che indica lo stato di un dispositivo.

Indirizzo MAC

L'indirizzo MAC (Media Access Control) è un identificativo univoco a 48 bit associato a un adattatore di rete. In genere viene scritto come 12 caratteri esadecimali raggruppati in coppie (ad esempio, 00-00-0c-34-11-4e). Questo indirizzo viene solitamente codificato in una scheda di interfaccia di rete (NIC) dal produttore e usato come ausilio per i router che tentano di individuare i dispositivi su reti di grandi dimensioni.

MFP

Una periferica multifunzione (MFP) è un dispositivo da ufficio che comprende le seguenti funzioni in un'unica struttura fisica: stampante, fotocopiatrice, fax, scanner e così via.

MH

Modified Huffman (MH) è un metodo di compressione consigliato da ITU-T T.4 per ridurre la quantità di dati che è necessario trasmettere tra i fax per trasferire l'immagine. MH è uno schema di codifica delle stringhe basato sulla frequenza relativa di ciascun carattere, ottimizzato per comprimere in modo efficiente lo spazio bianco. Dato che la maggior parte dei fax è costituita principalmente da spazio bianco, ciò riduce il loro tempo di trasmissione.

MMR

MMR (Modified Modified READ) è un metodo di compressione consigliato da ITU-T T.6.

Modem

Dispositivo che modula un segnale portante per codificare informazioni digitali e demodula tale segnale per decodificare le informazioni trasmesse.

MR

MR (Modified Read) è un metodo di compressione consigliato da ITU-T T.4. MR codifica la prima riga digitalizzata con MH. La riga successiva viene confrontata con la prima, quindi vengono determinate le differenze che, successivamente, vengono codificate e trasmesse.

NetWare

Sistema operativo di rete sviluppato da Novell, Inc. Inizialmente usava il multitasking collaborativo per eseguire vari servizi su un PC e i protocolli di rete erano basati sullo stack XNS Xerox archetipico. Oggi NetWare supporta sia TCP/IP che IPX/SPX.

OPC

Un fotoconduttore organico (OPC) è un meccanismo che crea un'immagine virtuale per la stampa utilizzando un raggio laser emesso da una stampante laser. In genere è di colore verde o ruggine e ha forma cilindrica.

Utilizzando la stampante, la superficie del tamburo in una fotounità viene sottoposta a lenta usura. Il tamburo deve essere sostituito a seconda dell'usura derivante dal contatto con la cartuccia, i meccanismi di pulizia e la carta.

Originali

Primo esemplare di qualcosa, ad esempio un documento, una fotografia o un testo e così via, copiato, riprodotto o tradotto per produrne altri ma che non è una copia né deriva da qualcos'altro.

OSI

OSI (Open Systems Interconnection) è un modello sviluppato dall'International Organization for Standardization (ISO) per le comunicazioni. OSI offre un approccio standard, modulare alla configurazione della rete che divide la serie richiesta di funzioni complesse in layer funzionali gestibili, a se stanti. I layer sono, dall'alto in basso, Applicazione, Presentazione, Sessione, Trasporto, Rete, Collegamento dati e Fisico.

PABX

Un PABX (Private Automatic Branch eXchange) è un centralino telefonico automatico all'interno di un'azienda privata.

PCL

PCL (Printer Command Language) è un linguaggio di descrizione della pagina (PDL) sviluppato da HP come protocollo di stampa e diventato uno standard del settore. Originariamente sviluppato per le prime stampanti a getto d'inchiostro, PCL è stato rilasciato in vari livelli per stampanti termiche, a matrice di punti e laser.

PDF

PDF (Portable Document Format) è un formato file proprietario sviluppato da Adobe Systems per rappresentare documenti bidimensionali in un formato indipendente dal dispositivo e dalla risoluzione.

PostScript

PostScript (PS) è un linguaggio di descrizione pagina e un linguaggio di programmazione utilizzato principalmente nelle aree elettroniche e di desktop publishing. Eseguito in un programma interprete per la generazione di un'immagine.

Driver della stampante

Programma usato per inviare comandi e trasferire dati dal computer alla stampante.

Supporto di stampa

Supporti quali carta, buste, etichette e lucidi che possono essere usati in una stampante, in uno scanner, in un fax o in una fotocopiatrice.

PPM

Pagine al minuto (PPM) è un metodo di misura per stabilire la velocità di una stampante e indica il numero di pagine che è in grado di produrre in un minuto.

File PRN

Interfaccia per il driver del dispositivo. Consente al software di interagire con il driver del dispositivo utilizzando le chiamate di input/output standard del sistema, semplificando numerose operazioni.

Protocollo

Convenzione o standard che controlla o permette la connessione, la comunicazione e il trasferimento dei dati tra due computer.

PS

Vedere PostScript.

PSTN

La rete telefonica pubblica commutata (PSTN) è la rete delle reti telefoniche pubbliche mondiali che, in ambienti industriali, viene in genere instradata tramite il centralino.

RADIUS

Remote Authentication Dial In User Service (RADIUS) è un protocollo per l'autenticazione utenti remota e la contabilità. RADIUS attiva la gestione centralizzata dei dati di autenticazione quali nomi utente e password secondo un concetto AAA (autenticazione, autorizzazione e contabilità) per gestire l'accesso alla rete.

Risoluzione

Nitidezza di un'immagine misurata in punti per pollice (DPI). Più alto è il numero di punti per pollice, maggiore è la risoluzione.

SMB

Server Message Block (SMB) è un protocollo di rete applicato principalmente per condividere file, stampanti, porte seriali e varie comunicazioni tra i nodi in una rete. Fornisce inoltre un meccanismo di comunicazione interprocessi autenticato.

SMTP

Simple Mail Transfer Protocol (SMTP) è lo standard per le trasmissioni e-mail via Internet. Si tratta di un protocollo relativamente semplice, basato su testo, in cui vengono specificati uno o più destinatari di un messaggio, dopo di che si procede al trasferimento del testo del messaggio. È un protocollo client-server in cui il client trasmette un messaggio e-mail al server.

SSID

Service Set Identifier (SSID) è il nome di una rete WLAN (wireless sulle reti). Tutti i dispositivi wireless in una WLAN utilizzano lo stesso SSID per comunicare tra loro. Gli identificatori SSID rispettano le lettere maiuscole e minuscole e sono lunghi al massimo 32 caratteri.

Subnet Mask

La subnet mask viene usata insieme all'indirizzo di rete per stabilire quale parte dell'indirizzo rappresenta l'indirizzo di rete e quale l'indirizzo dell'host.

TCP/IP

Transmission Control Protocol (TCP) e Internet Protocol (IP); indica l'insieme di protocolli di comunicazione che implementano lo stack di protocolli utilizzati da Internet e dalla maggior parte delle reti commerciali.

TCR

Il rapporto di conferma della trasmissione (TCR) fornisce dettagli su ogni trasmissione, ad esempio stato del lavoro, risultato della trasmissione e numero di pagine inviate. È possibile impostare la stampa di questo rapporto dopo ogni singolo lavoro o solo in caso di trasmissioni non riuscite.

TIFF

TIFF (Tagged Image File Format) è un formato immagine bitmap a risoluzione variabile. TIFF descrive i dati dell'immagine che in genere provengono dagli scanner. Le immagini TIFF si servono di tag, parole chiave che definiscono le caratteristiche dell'immagine inclusa nel file. Questo formato flessibile e indipendente dalla piattaforma può essere usato per le immagini realizzate da varie applicazioni di elaborazione delle immagini.

Cartuccia del toner

Contenitore in cui è inserito il toner della stampante. Il toner è una polvere, utilizzata nelle stampanti laser e nelle fotocopiatrici, che forma il testo e le immagini sulla carta stampata. Può essere fuso da una combinazione di calore/pressione dell'unità che ne provoca il fissaggio sulle fibre della carta.

TWAIN

Standard del settore per scanner e software. Utilizzando uno scanner compatibile TWAIN con un programma compatibile TWAIN, è possibile avviare una digitalizzazione da dentro il programma. Si tratta di un'API per l'acquisizione di immagini per sistemi operativi Microsoft Windows e Apple Mac.

Percorso UNC

UNC (Uniform Naming Convention) è un modo standard per accedere alle condivisioni di rete in Windows NT e altri prodotti Microsoft. Il formato di un percorso UNC è: \\<nomeserver>\<nomecondivisione>\<directory supplementare>

URL

URL (Uniform Resource Locator) è l'indirizzo globale di documenti e risorse su Internet. La prima parte dell'indirizzo indica il protocollo da utilizzare, la seconda specifica l'indirizzo IP o il nome del dominio in cui si trova la risorsa.

USB

USB (Universal Serial Bus) è uno standard sviluppato da USB Implementers Forum, Inc., per il collegamento di computer e periferiche. Al contrario di una porta parallela, USB è progettato per consentire di collegare contemporaneamente una singola porta USB di un computer a più periferiche.

Filigrana

La filigrana è un'immagine, o un motivo, visibile in trasparenza nella carta. Le filigrane sono state introdotte per la prima volta a Bologna, Italia, nel 1282 e sono state usate dai fabbricanti di carta per identificare i propri prodotti, oltre che su francobolli, cartamoneta e altri documenti governativi per scoraggiare la contraffazione.

WEP

Wired Equivalent Privacy (WEP) è un protocollo di sicurezza specificato in IEEE 802.11 per fornire lo stesso livello di sicurezza presente in una LAN cablata. WEP fornisce la sicurezza codificando i dati su radio in modo da proteggerli quando vengono trasmessi da un punto finale all'altro.

WIA

WIA (Windows Imaging Architecture) è un'architettura di imaging introdotta originariamente in Windows Me e in Windows XP. Dall'interno di questi sistemi operativi è possibile inizializzare una digitalizzazione utilizzando uno scanner compatibile WIA.

WPA

Wi-Fi Protected Access (WPA) è una classe di sistemi per proteggere le reti di computer wireless (Wi-Fi), creata per migliorare le funzioni di sicurezza fornite da WEP.

WPA-PSK

WPA-PSK (WPA Pre-Shared Key) è una modalità speciale di WPA per le piccole aziende o gli utenti privati. Una chiave condivisa, o password, viene configurata nel punto di accesso wireless (WAP) e in qualsiasi laptop wireless o desktop. WPA-PSK genera una chiave univoca per ogni sessione tra un client wireless e il WAP associato per una sicurezza più avanzata.

WPS

WPS (Wi-Fi Protected Setup) è uno standard per l'impostazione di reti domestiche wireless. Se il punto di accesso wireless utilizzato supporta WPS, è possibile configurare facilmente la connessione di rete wireless senza un computer.

XPS

XPS (XML Paper Specification) è una specifica per un linguaggio di descrizione della pagina (PDL) e un nuovo formato documento, che presenta vantaggi per documenti PDF e documenti in formato elettronico, sviluppata da Microsoft. È una specifica basata su XML, che si avvale di un nuovo percorso di stampa e di un formato documento di tipo vettoriale indipendente dal dispositivo.

A	
accesso	
strumenti di gestione	147
AirPrint	129
alimentatore manuale vassoio multifunzione	
suggerimenti sull'utilizzo	29
utilizzo di supporti speciali	30
AnyWeb Print	149
C	
caricamento	
carta nel vassoio 1	27, 29
supporti speciali	30
cartuccia toner	
cartuccia non originale Samsung e rigenerata	42, 44
durata prevista	42
istruzioni per la manipolazione	42
memorizzazione	41
ridistribuzione del toner	43
sostituzione della cartuccia	44
Cavo USB	
Installazione dei driver	86, 88

installazione del driver	85, 87
convenzioni	9
D	
di consumo disponibili	
durata prevista della cartuccia del toner	42
materiali di consumo disponibili	40
ordinazione	40
sostituzione cartuccia del toner	44

E	
esperienza stampante samsung	159

F	
filigrana	
creazione	139
eliminazione	139
modifica	139
funzioni	4
funzione del supporto di stampa	62
funzioni speciali di stampa	131

G	
glossario	190
google cloud print	126

I	
icone generali	9
impostazioni preferite per la stampa	37
inceppamento	
rimozione della carta	53
suggerimenti per evitare gli inceppamenti della carta	52
informazioni normative	69

L	
Linux	
installazione del driver per collegamento con cavo USB	87
problemi comuni di Linux	183, 145
reinstallazione del driver per collegamento con cavo USB	88
stampa	144
locale	
installazione del driver	22
reinstallazione del driver	24

M

Mac

installazione del driver per collegamento con cavo USB	85
problemi comuni in Mac	182
reinstallazione del driver per collegamento con cavo USB	86
stampa	142

Macintosh

requisiti di sistema	66
----------------------	----

P

pannello di controllo	19
posizionamento di un dispositivo	
regolazione dell'altitudine	132
preferenze stampante	
Linux	145
problemi	
problemi di alimentazione	168, 167, 173, 169
pulizia	
parti esterne	46, 47
rullo prelievo	49
pulizia del dispositivo	46

pulsante StopCancella	20
-----------------------	----

R

rete

ambiente di installazione	68
Configurazione IPv6	92
impostazione di rete wireless	94, 90

S

service contact numbers	184
sicurezza	
informazioni	10
simboli	10
specifiche	60
supporto di stampa	62
spiegazione del LED di Stato	56
Stampa	35
stampa	
Linux	144
Mac	142
modifica delle impostazioni di stampa predefinite	133
più pagine su un foglio	
Mac	142

SO mobile	123
stampa di un documento	
Windows	35
Mac	143
	135
stampa di un documento	
Linux	144
Mac	142
stampa eco	37
stampa N su	
Mac	142
stampa overlay	
creazione	140
eliminazione	141
stampa	141
stato stampante	
informazioni generali	157
supporto di stampa	
busta	31
carta prestampata	33
Cartoncino	32
etichette	32
supporti speciali	30, 62
SyncThru Web Service	

informazioni generali 151

U

Unix

requisiti di sistema 67

utilizzo della guida 37, 143

V

Vassoio

caricamento della carta nell'alimentatore
manuale vassoio multifunzione 29

modifica del formato vassoio 26

regolazione della larghezza e lunghezza
26

vista anteriore 17

vista posteriore 18

W

Windows

installazione del driver per collegamento
con cavo USB 22, 24

problemi comuni di Windows 181

requisiti di sistema 65

wireless

Cavo USB 100, 103

modalità AdHoc 94

Modalità Infrastruttura 94

WPS l'apparecchio non dispone di display

PBC 98